

# ORNO

## ZESTAW WIDEODOMOFONOWY BEZPRZEWODOWY SEMIS MEMO

Model: OR-VID-XE-1051



CE

**STOP!**



Zanim przystąpisz do montażu  
koniecznie przeczytaj  
**INSTRUKCJĘ OBSŁUGI!**  
Uszkodzenia wynikające z błędnego  
podłączenia  
**NIE PODLEGAJĄ NAPRAWIE  
Z TYTUŁU GWARANCJI!**

INSTRUKCJA OBSŁUGI I MONTAŻU

# 1. SPIS TREŚCI

1. Spis treści	2
2. Zawartość opakowania	2
3. Uwagi wstępne	3
4. Przeznaczenie i charakterystyka	3
5. Budowa	4
5.1 Budowa panelu zewnętrznego z kamerą	4
5.2 Budowa słuchawki i bazy	4
5.3 Opis gniazd funkcyjnych słuchawki	5
6. Instalacja	5
6.1 Instalacja akumulatora w słuchawce	5
6.2 Instalacja baterii w panelu zewnętrznym	6
6.3 Zasilanie bazy	6
6.4 Ładowanie słuchawki	6
6.5 Montaż panelu zewnętrznego	7
7. Schematy podłączenia	9
7.1. Tryb podłączenia 1	9
7.2 Tryb podłączenia 2	9
8. Tryb techniczny	10
8.1 Włączanie, wyłączanie słuchawki	10
8.2 Rejestracja słuchawki z panelem zewnętrznym	10
8.3 Tryb oszczędzania energii	11
9. Obsługa	11
9.1 Podgląd	11
9.2 Alarm antysabotażowy	12
9.2 Wywoływanie słuchawki	12
9.4 Otwieranie	12
9.5 Podświetlenie	12
9.6 Funkcje menu	13
9.6.1 Głośność	13
9.6.2 Poziom jasności	13
9.6.3 Dźwięk klawiszy	13
9.6.4 Dzwonek	13
9.6.5 Ustawienia zdjęć	13
9.6.6 Przeglądaj galerię	14
9.6.7 Data/czas	14
9.6.8 Otwarcie drzwi	14
9.6.9 Język	14
9.6.10 Tapeta	14
9.6.11 Wersja	14
9.6.12 Ustawienia fabryczne	14
10. Dane techniczne	15

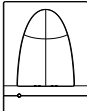
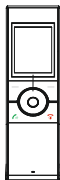
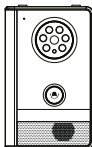
## 2. ZAWARTOŚĆ OPAKOWANIA

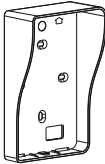
		
Baza ładująca	Słuchawka z wyświetlaczem 2,4" LCD	Panel zewnętrzny z kamerą
		
Zasilacz bazy ładującej	Akumulator do słuchawki (Li-ion 3,7V/1100mAh)	Daszek ochronny

### 3. UWAGI WSTĘPNE

Przed podłączeniem i użytkowaniem urządzenia prosimy o dokładne zapoznanie się z niniejszą instrukcją obsługi. W razie jakichkolwiek problemów ze zrozumieniem jej treści prosimy o skontaktowanie się ze sprzedawcą urządzenia. Samodzielny montaż i uruchomienie urządzenia jest możliwe pod warunkiem posiadania przez montażystę podstawowej wiedzy z zakresu elektryki i używania odpowiednich narzędzi. Niemniej zalecane jest dokonanie montażu urządzenia przez wykwalifikowany personel.

Producent nie odpowiada za uszkodzenia mogące wynikać z nieprawidłowego montażu czy eksploatacji urządzenia. Dokonywanie samodzielnych napraw i modyfikacji skutkuje utratą gwarancji.

Z uwagi na fakt, że dane techniczne podlegają ciągłym modyfikacjom, Producent zastrzega sobie prawo do dokonywania zmian dotyczących charakterystyki wyrobu oraz wprowadzania innych rozwiązań konstrukcyjnych nie pogarszających parametrów i walorów użytkowych produktu.

Najnowsza wersja instrukcji do pobrania na stronie [www.orno.pl](http://www.orno.pl). Wszelkie prawa do tłumaczenia/interpretowania oraz prawa autorskie niniejszej instrukcji są zastrzeżone.

1. Wszelkie czynności wykonuj przy odłączonym zasilaniu.
2. Nie zanurzaj urządzenia w wodzie i innych płynach.
3. Nie obsługuj urządzenia gdy uszkodzona jest obudowa.
4. Nie otwieraj urządzenia i nie dokonuj samodzielnych napraw.
5. Nie używaj urządzenia niezgodnie z jego przeznaczeniem.
6. Nie instaluj słuchawki w pobliżu urządzeń silnie emitujących pole magnetyczne jak telewizor, głośniki.
7. Nie instaluj słuchawki w miejscu narażonym na dużą wilgoć, wibracje, wstrząsy oraz silne promienie słoneczne.
8. Wyłącz zasilanie jeżeli z urządzenia wydobywają się „nie normalne” dźwięki.
9. Po dokonaniu instalacji i montażu zdejmij folię ochronną z ekranu.



#### **OSTRZEŻENIE**

*Zabrania się dokonywania połączeń urządzeń będących pod napięciem!*

*Nie przestrzeganie powyższego zalecenia może doprowadzić do trwałego uszkodzenia urządzenia.*

Każde gospodarstwo jest użytkownikiem sprzętu elektrycznego i elektronicznego, a co za tym idzie potencjalnym wytwórcą niebezpiecznego dla ludzi i środowiska odpadu, z tytułu obecności w sprzęcie niebezpiecznych substancji, mieszanin oraz części składowych. Z drugiej strony zużyty sprzęt to cenny materiał, z którego możemy odzyskać surowce takie jak miedź, cyna, szkło, żelazo i inne.



Symbol przekreślonego kosza na śmieci umieszczony na sprzęcie, opakowaniu lub dokumentach do niego dołączonych oznacza, że produktu nie wolno wyrzucać łącznie z innymi odpadami. Oznakowanie oznacza jednocześnie, że sprzęt został wprowadzony do obrotu po dniu 13 sierpnia 2005 r.

Obowiązkiem użytkownika jest przekazanie zużytego sprzętu do wyznaczonego punktu zbiórki w celu właściwego jego przetworzenia. Informacje o dostępnym systemie zbierania zużytego sprzętu elektrycznego można znaleźć w punkcie informacyjnym sklepu oraz w urzędzie miasta/gminy.

Odpowiednie postępowanie ze zużyтым sprzętem zapobiega negatywnym konsekwencjom dla środowiska naturalnego i ludzkiego zdrowia!

#### **Uproszczona Deklaracja zgodności**

**Orno-Logistic Sp. z o.o. oświadcza, że typ urządzenia radiowego: OR-VID-XE-1051 Bezprzewodowy zestaw wideodomofonowy jest zgodny z dyrektywą 2014/53/UE. Pełen tekst deklaracji zgodności UE jest dostępny pod następującym adres internetowym: [www.orno.pl](http://www.orno.pl)**

### 4. PRZEZNACZENIE I CHARAKTERYSTYKA

Bezprzewodowa technologia cyfrowa.

Wyświetlacz TFT LCD 2,4”.

Rozdzielczość wideo: 320 × 240, 15 kl/ sekundę.

Szerokokątny obiektyw kamery.

Podgląd otoczenia z kamery, zdalne sterowanie elektrozaczepem oraz sygnał alarmowy w przypadku próby usunięcia kamery.

Tryb głośnomówiący.

Regulacja: jasności ekranu oraz głośności: rozmowy, dźwięku wywołania oraz dzwonka kamery.

6 diod LED umożliwiających włączenie przy niedostatecznym natężeniu oświetlenia w nocy.

Pamięć wewnętrzna, umożliwiająca zapis do 100 zdjęć.

Wodoodporny panel zewnętrzny z kamerą IP55.

Obsługa do 2 kamer.

Zasięg: do 150m w terenie otwartym.

Zasilanie panelu zewnętrznego z zasilacza 12VDC (brak w zestawie) lub dwoma bateriami typu LR14 (brak w zestawie).

Elektrozaczep wymaga dodatkowego zasilania 12V prądu stałego.

## 5. BUDOWA

### 5.1 Budowa panelu zewnętrznego z kamerą

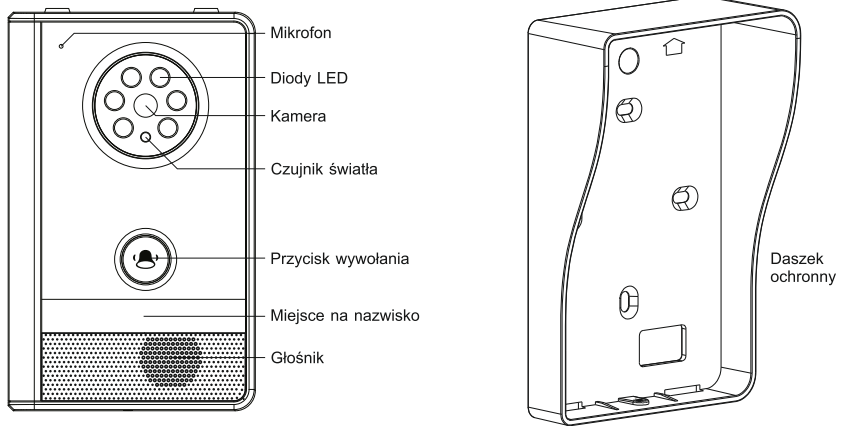

### 5.2 Budowa słuchawki i bazy

#### Słuchawka

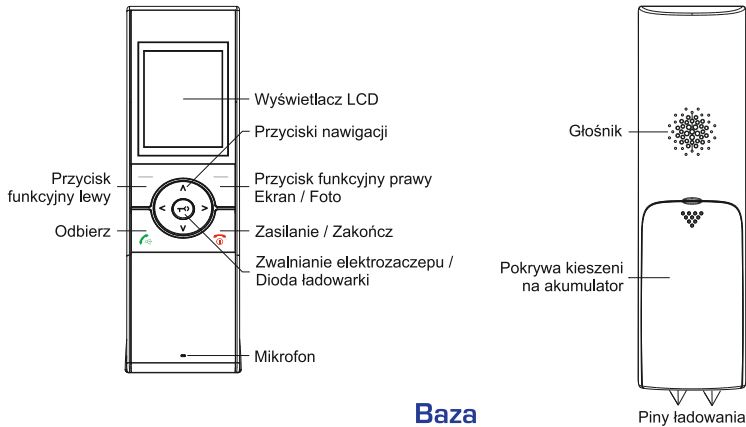

#### Baza

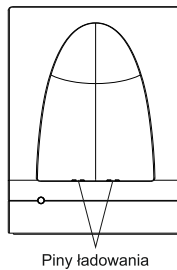



## 5.3 Opis gniazd funkcyjnych słuchawki

—	Lewy przycisk funkcyjny	Menu/Wyberz
^	Klawisze nawigacji	Góra Nawigacja - góra Zwiększenie jasności obrazu
v		Dół Nawigacja - dół Zmniejszenie jasności obrazu
<		Lewo Zmniejszenie głośności
>		Prawo Zwiększenie głośności
	Przycisk otwarcia furtki	Zwalnianie rygla
	Przycisk rozmowy	Odebranie rozmowy
	Przycisk zakończenia rozmowy	Kończenie rozmowy/wyłączenie/ włączanie słuchawki
—	Prawy przycisk funkcyjny	Podgląd/Przechwytywanie obrazu/ Cofnij

## 6. INSTALACJA

### 6.1 Instalacja akumulatora w słuchawce

Akumulator Li-Ion 3,7V, 1100mAh dołączony jest do zestawu. Zainstaluj go przed pierwszym użyciem urządzenia. Pamiętaj o usunięciu folii ochronnej i zachowaniu prawidłowej polaryzacji (+, -).

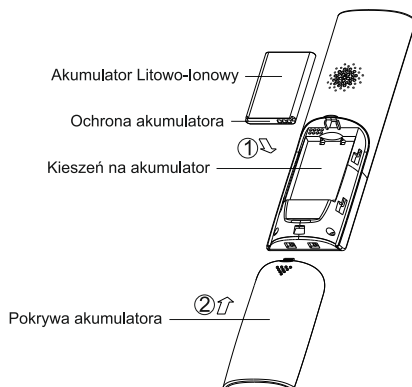

#### UWAGI:

1. Przed włożeniem akumulatora do słuchawki, należy zdjąć z niego folię ochronną.
2. Jeśli po naładowaniu akumulator nie osiąga pełnej pojemności należy go wymienić na nowy.
3. Wymieniając zużyty akumulator należy go zastąpić nowym dobrej jakości akumulatorem litowo-ionowym (Li-Ion). Nie wolno używać baterii zwykłych ani alkalicznych.

## 6.2 Instalacja baterii w panelu zewnętrznym

Panel zewnętrzny z kamerą zasilany jest dwoma bateriami typu LR14 (brak w zestawie) lub z zasilacza sieciowego 12V DC (brak w zestawie).

1. Odkręć śrubkę i zdejmij pokrywę baterii
3. Włóż do kieszeni 2 baterie zachowując właściwą polaryzację (+,-)
4. Załóż pokrywę baterii

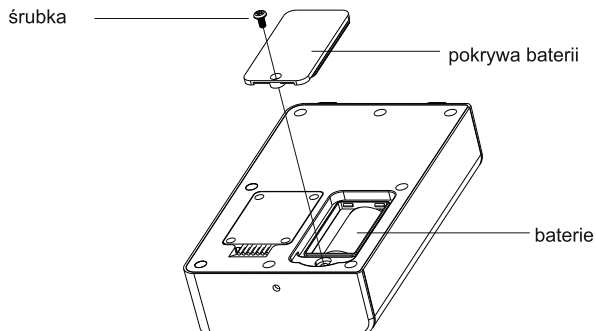

## 6.3 Zasilanie bazy

Do gniazda zasilania bazy podłącz wtyczkę zasilacza (zasilacz w zestawie), a następnie podłącz zasilacz do sieci 230V~.

## 6.4 Ładowanie słuchawki

*Ważna uwaga:*

*Przed pierwszym użyciem słuchawki należy ją ładować przez 5 godzin (pełne naładowanie).*

Żeby naładować akumulator w słuchawce, należy ją umieścić na bazie (podłączonej do sieci 230V~ za pośrednictwem zasilacza).

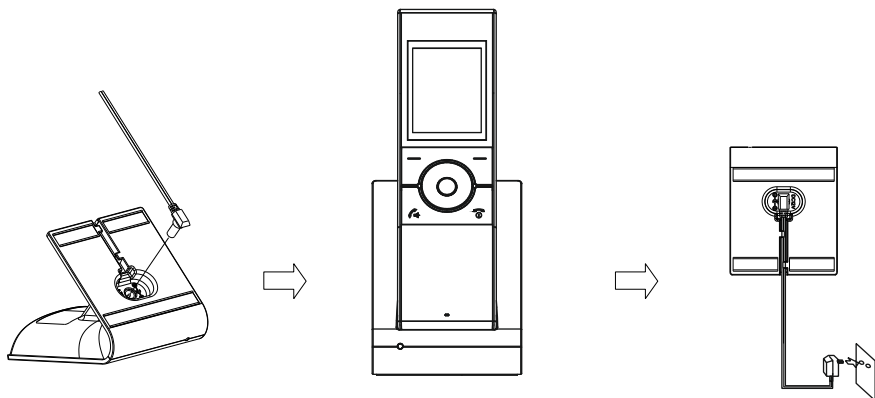

## 6.5 Montaż panelu zewnętrznego

*Właściwe umiejscowienie panelu zewnętrznego decyduje o komforcie pracy z urządzeniem, dlatego zaleca się przed wykonaniem otworów montażowych o dopasowanie miejsca montażu i wykonanie próby działania urządzenia. W tym celu podłącz urządzenie na próbę wg. schematu podłączenia, dokładnie obejrzyj pole widzenia kamery i przetestuj.*

1. Wybierz odpowiednie miejsce montażu panelu zewnętrznego. Pamiętaj o zachowaniu właściwej wysokości, na której będzie znajdowała się kamera ok. 150 cm.
2. W wybranym miejscu na ścianie poprzez otwory w daszku oznacz 2 miejsca na kołki i wkręty montażowe.
3. Za pomocą 2 wkrętów i kołków montażowych zawieś na wybranej wysokości daszek ochronny na ścianie lub słupku.
4. Jeżeli wideodomofon ma mieć możliwość zdalnego sterowania elektrozaczepem należy podłączyć dodatkowo zasilacz oraz elektrozaczep zgodnie ze schematem podłączenia rys. 7.1.
5. Umieść panel w zamocowanym daszku.
6. Zabezpiecz panel przykręcając dolną śrubę i zakończ instalację.

### UWAGI:

1. Nie umieszczaj urządzenia blisko innych urządzeń elektronicznych np. telewizora, komputera lub innych urządzeń bezprzewodowych.
2. Wybierz wysokie, centralne miejsce. Unikaj przeszkód typu ściany. Nie umieszczaj urządzenia w pobliżu nadajników WiFi i kuchenki mikrofalowej.

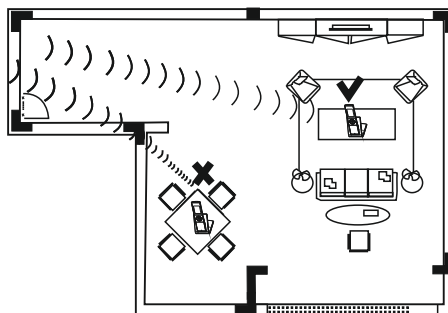
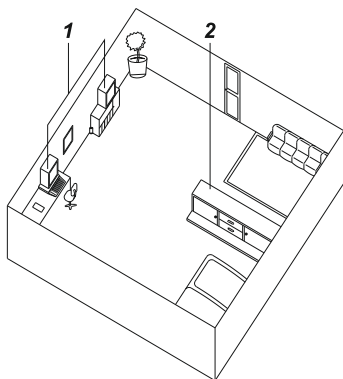

1. Po podłączeniu do zacisków napręż przewody i poprowadź ją w wyznaczonych korytkach. Za pomocą śrubek zamontuj pokrywę.

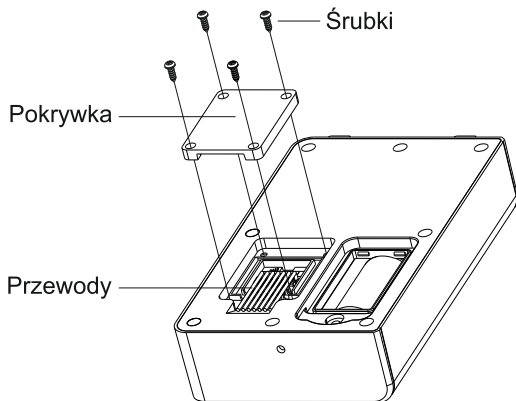

2. Wybierz odpowiednie miejsce do ulokowania panela zewnętrznego. Zamontuj daszek do ściany, w nim umieść panel zewnętrzny z kamerą i przykręć wkreć od spodu.

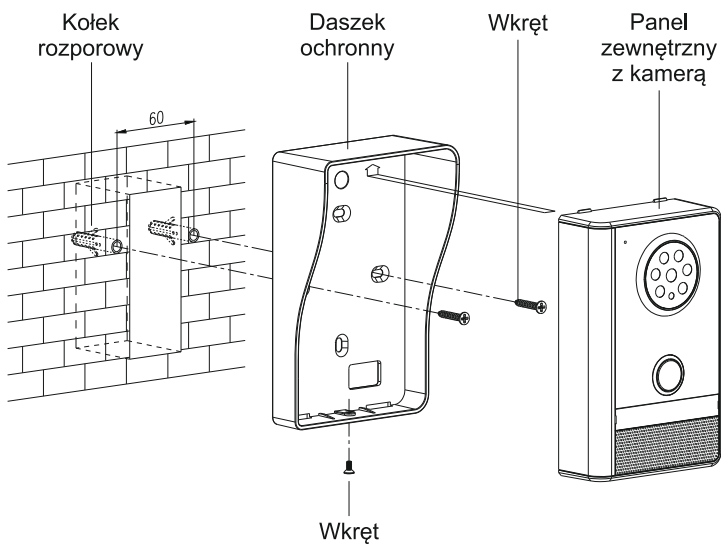

## 7. SCHEMATY PODŁĄCZENIA

### UWAGA:

Do sterowania elektrozaczepem można zastosowywać dodatkowy zasilacz dopasowany parametrami do użytego elektrozaczepu.

### 7.1 Tryb podłączenia 1

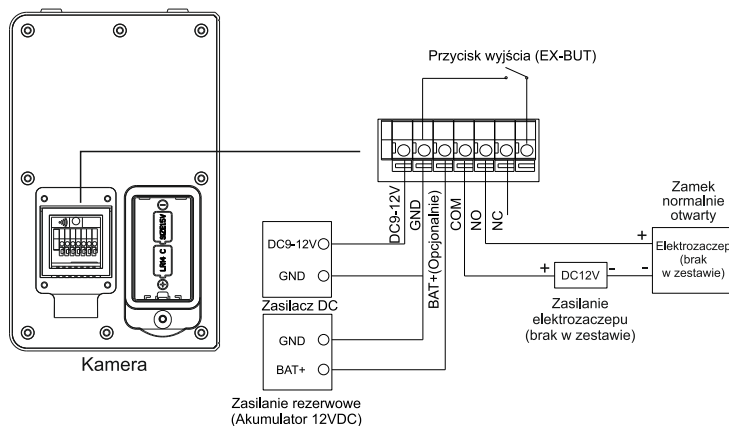

### 7.2 Tryb podłączenia 2

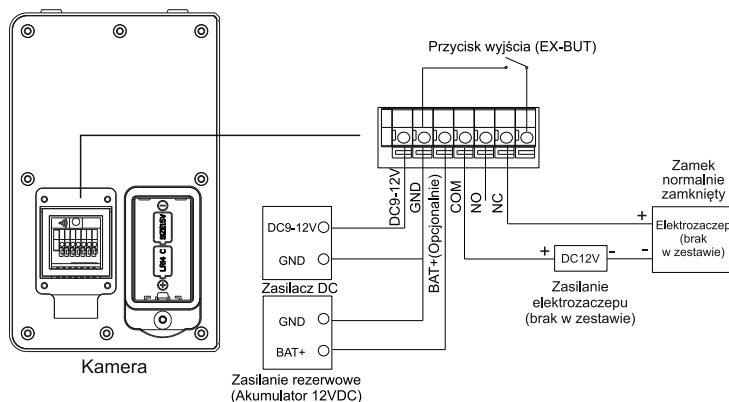

### UWAGA:

Kamera może być zasilana bateriami lub zasilaczem (brak w zestawie). Nie wolno zasilać bateriami i zasilaczem jednocześnie. Jeśli kamera zasilana jest zasilaczem, funkcja podglądu jest dostępna. Jeśli jest zasilana bateriami, funkcja podglądu nie będzie dostępna aż do momentu zmiany trybu zasilania na tryb poboru energii.





## 8. TRYB TECHNICZNY

### 8.1 Włączanie, wyłączenie słuchawki

Aby włączyć / wyłączyć słuchawkę należy wcisnąć i przytrzymać przycisk .

### 8.2 Rejestracja słuchawki z panelem zewnętrznym



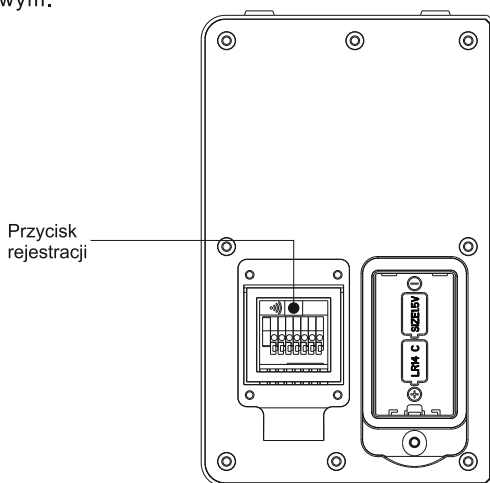

W celu rejestracji słuchawki z panelem zewnętrznym postępuj wg poniższych kroków:

1. Z tyłu kamery, pod pokrywą zacisków do podpięcia przewodów, znajduje się otwór z przyciskiem rejestracji . Włóż do otworu mały śrubokręt i naciśnij przycisk na 3 sek. Pojawi się sygnał dźwiękowy i podświetlony zostanie przycisk dzwonienia z przodu kamery.
2. Naciśnij na słuchawce lewy przycisk funkcyjny  i wybierz w menu Rejestracja. Przyciskiem  lub  wybierz kamerę (do wyboru 1–2), którą chcesz zalogować. Wciśnij przycisk , pod napisem MENU na słuchawce, aby zatwierdzić ustawienia. Kamera wykona teraz auto poszukiwanie słuchawki do zarejestrowania. Poprawne zarejestrowanie słuchawki potwierdzone zostanie pojedynczym sygnałem dźwiękowym.

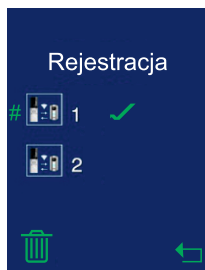

3. Wciśnij przycisk  pod napisem MENU na słuchawce, po czym wybierz menu Rejestracja. Pokaże się poniższy ekran wskazujący, że kamera pomyślnie zarejestrowała słuchawkę.



4. W celu wylogowania panelu zewnętrznego, wybierz 1 lub 2 i naciśnij lewy przycisk funkcyjny — pod . Wyświetlacz pokaże ?. Naciśnij przycisk — pod , aby potwierdzić. Naciśnij przycisk — pod , aby powrócić do menu głównego.

#### **UWAGA:**

1. Rejestracja panela zewnętrznego może trwać do 60 sekund.
2. Rejestracja słuchawki może trwać do 20 sekund.
3. Produkt obsługuje maksymalnie 2 kamery i 2 słuchawki.

## **8.3 Tryb oszczędzania energii**

### 1. Wyłączenie.

Jeśli panel zewnętrzny jest zasilany z baterii, słuchawka domyślnie nie obsługuje funkcji podglądu. Wciśnij i przytrzymaj przycisk rejestracji i zwolnij go po usłyszeniu dźwięku „bi”. Ponownie wciśnij i przytrzymaj przycisk rejestracji na 3 sekundy – panel zewnętrzny wyda krótkie przerywane dźwięki „bi-bi-bi” i przejdzie z trybu oszczędzania energii w tryb normalny. Funkcja podglądu jest teraz dostępna.

### 2. Włączenie.

Wciśnij przycisk rejestracji na 3 sekundy – rozlegną się krótkie, przerywane dźwięki i panel zewnętrzny powróci do trybu oszczędzania energii. Funkcja podglądu jest teraz wyłączona.

## **9. OBSŁUGA**

### **9.1 Podgląd**

Ekran automatycznie wyświetla menu związane z zarejestrowanymi panelami zewnętrznymi.



1. W trybie czuwania naciśnij przycisk — pod napisem **Ekran**.
2. Jeżeli zarejestrowano tylko jeden panel zewnętrzny, ekran wyświetli jedną pozycję. Po zarejestrowaniu panela zewnętrznego słuchawka automatycznie przechodzi w tryb podglądu.
3. Przy rejestracji dwóch paneli zewnętrznych wyświetlacz pokaże Ekran 1 lub Ekran 2. Przyciskiem **Λ** lub **V** należy wybrać odpowiedni monitor, a następnie nacisnąć — pod napisem **Wybierz**.
4. W trybie podglądu naciśnij klawisz **Odbierz**, aby przejść do funkcji rozmowy.

#### **UWAGA:**

Czas podglądu wynosi do 45 sekund.



## 9.2 Alarm antysabotażowy





Jeżeli ktoś będzie próbował zdjąć panel zewnętrzny z uchwytu, wyemitowany zostanie sygnał dźwiękowy na panelu zewnętrznym i na słuchawce. Przycisk wywołania, podczas alarmu, jest nieaktywny. Aby wyłączyć dźwięk alarmu należy wcisnąć na słuchawce przycisk  lub .

### UWAGA:

Czas alarmu wynosi do 5 minut.

## 9.3 Wywoływanie słuchawki

W momencie naciśnięcia przycisku wywołania na panelu zewnętrznym powiązana słuchawka zacznie dzwonić, a na ekranie słuchawki pojawi się podgląd z kamery.

1. Naciśnij przycisk  aby odrzucić połączenie.
2. Naciśnij przycisk  aby odebrać video połączenie. Aby zakończyć naciśnij przycisk .
3. W przypadku nieodebrania połączenia, monitor powróci do ekranu głównego. W górnym lewym rogu pojawi się migająca ikonka nieodebranego połączenia, przypominająca o możliwości obejrzenia zapisanych obrazów. Naciśnięcie przycisku  na ekranie głównym lub obejrzenie zdjęć w „Przeł. galerię”.

### UWAGA:

Ikonka nieodebranego połączenia wyświetla się jeśli włączona jest funkcja Auto Photo

### UWAGA:

1. Czas dzwonienia może trwać maksymalnie 15 sekund.
2. Maksymalny czas rozmowy wynosi 45 sekund. Po tym czasie rozmowa automatycznie zostanie wyłączona.

## 9.4 Otwieranie

Podczas rozmowy lub w trakcie podglądu istnieje możliwość zdalnego otwarcia drzwi (po podłączeniu odpowiedniego elektrozaczełu). Aby otworzyć drzwi naciśnij przycisk .

## 9.5 Podświetlenie

1. Jeżeli panel zewnętrzny zasilany jest z zasilacza DC 12V, przycisk wywołania będzie podświetlany.
2. Podświetlanie nie działa, jeżeli panel zewnętrzny zasilany jest z baterii.
3. Podczas rejestracji, dzwonienia, alarmu, podglądu i rozmowy podświetlenie przycisku będzie migać.

### UWAGA:

Podczas dzwonienia, alarmu i monitorowania, jeśli panel zewnętrzny zasilany jest z baterii, w trybie oszczędzania energii, podświetlanie wyłącza się i nie miga.

## 9.6 Funkcje MENU

Aby wejść w opcje menu naciśnij lewy przycisk funkcyjny — pod napisem **Menu**. Przyciskami  $\wedge$  lub  $\vee$  należy wybrać odpowiednią pozycję Menu, a następnie nacisnąć lewy przycisk funkcyjny — pod napisem **Wybierz**

### 9.6.1 Głośność

Funkcja ta umożliwia regulację: głośności mowy, głośności dzwonka oraz czasu dzwonienia.

1. Przyciskami  $\wedge$  lub  $\vee$  wybierz interesującą Cię pozycję.
2. Przyciskami  $<$  lub  $>$  ustaw wybrany poziom głośności lub czasu.
3. Naciśnij lewy przycisk funkcyjny — pod napisem **Wybierz** aby zapisać ustawienia i powrócić do menu.
4. Można także ustawić wybrany poziom głośności używając przycisków  $<$  lub  $>$  w trybie czuwania.

### 9.6.2 Poziom jasności

Funkcja ta umożliwia regulację jasności obrazu.

1. Przyciskami  $<$  lub  $>$  ustaw wybrany poziom jasności. Za każdym naciśnięciem przycisków  $<$  lub  $>$  ekran wyświetli wybrany poziom jasności.
2. Naciśnij lewy przycisk funkcyjny — pod napisem **Wybierz** aby zapisać ustawienia i powrócić do menu.
3. Można także ustawić wybrany poziom jasności używając przycisków  $<$  lub  $>$  w trybie czuwania.

### 9.6.3 Dźwięk klawiszy

Funkcja ta umożliwia wyłączenie dźwięku klawiszy.

1. Przyciskami  $\wedge$  lub  $\vee$  wybierz „Włącz” lub „Wyłącz”
2. Naciśnij lewy przycisk funkcyjny — pod napisem **Wybierz** aby zapisać ustawienie i powrócić do menu.

### 9.6.4 Dzwonek

Funkcja ta umożliwia wybór dźwięku dzwonka. Do wyboru są 3 dźwięki.

1. Przyciskami  $\wedge$  lub  $\vee$  wybierz kolejne dźwięki: („Dzwonek 1”, „Dzwonek 2”, „Dzwonek 3”) by odsłuchać brzmienie.
2. Przy wybranym dźwięku naciśnij lewy przycisk funkcyjny — pod napisem **Wybierz** aby zapisać ustawienie i powrócić do menu.







### 9.6.5 Ustawienia zdjęć (w menu „Ustaw. zdjęć”)

Funkcja ta umożliwia automatyczne wykonanie zdjęcia osobie, która naciśnie przycisk wywołania na panelu zewnętrznym .

1. Przyciskami  $\wedge$  lub  $\vee$  wybierz: „Włącz” lub „Wyłącz”.
2. Naciśnij lewy przycisk funkcyjny — pod napisem **Wybierz** aby zapisać ustawienie i powrócić do menu.

### 9.6.6 Przeglądaj galerię (w menu: „Przegl. galerię”)

Funkcja ta umożliwia: przeglądanie zapisanych zdjęć, usuwanie wybranych lub wszystkich zdjęć.

1. Przyciskami < lub > przeglądaj zapisane zdjęcia.
2. Aby usunąć wyświetlone zdjęcie naciśnij lewy przycisk funkcyjny — pod ikonką . Wyświetlacz pokaże ?. Naciśnij przycisk — pod , aby potwierdzić.
3. Aby usunąć wszystkie zdjęcia należy wybrać ikonkę , przyciskając klawisz . Pojawi się pytanie czy usunąć wszystko. Naciśnij przycisk — pod , by usunąć. Naciśnij prawy przycisk funkcyjny — pod **Powrót**.
4. Naciśnij przycisk — pod , aby powrócić do menu głównego.

### 9.6.7 Data/czas

Funkcja ta umożliwia ustawienie zegara i daty.

1. Przyciskami < lub > wybierz kolejno: godzinę, minutę, rok, miesiąc, dzień.
2. Aby ustawić właściwą wartość użyj przycisków  $\wedge$  lub  $\vee$ . Godzinę należy ustawić w formacie 24-godzinnym, a datę RRRR-MM-DD.
3. Naciśnij lewy przycisk funkcyjny — pod napisem **Wybierz** aby zapisać ustawienia i powrócić do menu.

### 9.6.8 Otwarcie drzwi (w menu „Otwar. drzwi”)

Funkcja ta umożliwia ustawienie: głośności kamery, czasu dzwonienia oraz czasu otwarcia drzwi.

1. Przyciskami  $\wedge$  lub  $\vee$  interesującą Cię pozycję: „Głośność”, „Czas dzwonka”, „Czas odblok.”.
2. Przyciskami < lub > ustaw wybrany poziom głośności lub czas.
3. Naciśnij lewy przycisk funkcyjny — pod napisem **Wybierz** aby zapisać ustawienia i powrócić do menu.

### 9.6.9 Język

Funkcja ta umożliwia ustawienie języka menu.

1. Na ekranie wyświetla się 8 języków do wyboru. Każdy ma przyporządkowany numer. Powyżej nich wyświetla się zielony numer aktualnego języka.
2. Przyciskami  $\wedge$  lub  $\vee$  ustaw numer języka, który chcesz wybrać. Język polski ma numer 2.
3. Naciśnij lewy przycisk funkcyjny — pod napisem **Wybierz** aby zapisać ustawienia i powrócić do menu.

### 9.6.10 Tapeta

Funkcja ta umożliwia ustawienie tapety menu. Do wyboru są trzy style.

### 9.6.11 Wersja

Funkcja ta umożliwia sprawdzenie wersji oprogramowania.

### 9.6.12 Ustawienia fabryczne (w menu „Ust. fabryczn”)

Funkcja ta umożliwia zmianę wszystkich ustawień na fabryczne.

1. Przyciskami  $\wedge$  lub  $\vee$  wybierz „TAK” lub „NIE”.
2. Naciśnij lewy przycisk funkcyjny — pod napisem **Wybierz** aby zapisać ustawienia i powrócić do menu.

## 10. DANE TECHNICZNE

Pozycja	Wartość
<b>Panel zewnętrzny</b>	
Częstotliwość	2.400GHz~2.4835GHz
Przepustowość	2.0Mbps
Moc transmisji	19dBm (TYP)
Typ modulacji	GFSK
Typ czujnika obrazu	kolor, CMOS
Standard kompresowania wideo	H.264
Rozdzielczość kamery	640 × 480
Balans bieli	Auto
Kąt widzenia kamery (przekątna)	pion 92°, poziom 63°
ilość LED	6 szt.
Zapotrzebowanie mocy	(+9V-12V)±5%/2×LR14(C), baterie 1,5V
Pobór prądu	500mA Max(baterie) 200mA Max(+12V DC)
Temperatura pracy	-20°C~+55°C
Wilgotność	do 80%
Wymiary	105 × 167 × 50mm
Liczba obsługiwanych słuchawek	Max. 2
Klasa szczelności	IP55
<b>Słuchawka</b>	
Zasięg w terenie otwartym	150m
Częstotliwość	2,400GHz~2,4835GHz
Ekran	2,4" Kolor LCD
Przepustowość	2.0Mbps
Czułość	-85dBm
Rodzaj demodulacji	GFSK
Rozdzielczość	320 × 240 (RGB)
Moc transmisji	19dBm (TYP)
Zasilanie	BL-5C, 3,7V, 1100mAh (akumulator Li-Ion)
Pobór prądu	400mA Max
Temperatura pracy	-10°C~+40°C
Wilgotność	do 80%
Wymiary	Słuchawka: 52,7 × 188,2 × 26,3mm Baza: 80 × 95,2 × 103,7mm
Liczba obsługiwanych paneli	Max. 2

PRODUCENT

**ORNO-LOGISTIC Sp. z o.o.**

---

ul. Rolników 437, 44-141 Gliwice, tel. +48 32 43 43 110, [www.orno.pl](http://www.orno.pl)

09/2020