

# Oczyszczacz powietrza firmy Samsung

---

## Instrukcja obsługi

AX47R9080\*\*

---

- Dziękujemy za zakup oczyszczacza powietrza firmy Samsung.
- Przed rozpoczęciem obsługi urządzenia należy dokładnie zapoznać się z treścią niniejszej instrukcji obsługi i zachować ją do przyszłego użytku.

**SAMSUNG**

# Informacje dotyczące bezpieczeństwa

---

Te zasady bezpieczeństwa mają na uwadze bezpieczeństwo właściciela i niedopuszczenie do uszkodzenia mienia.





W związku z tym należy się dokładnie zapoznać z treścią niniejszego dokumentu przed rozpoczęciem używania urządzenia.

## OSTRZEŻENIE

Zagrożenia i niebezpieczne praktyki, które mogą skutkować poważnymi obrażeniami ciała lub śmiercią.

## PRZESTROGA



Zagrożenia i niebezpieczne praktyki, które mogą skutkować nieznacznymi obrażeniami ciała lub uszkodzeniem mienia.

-  Należy postępować zgodnie z instrukcjami.
-  Należy **BEZWZGLĘDnie** powstrzymać się od wykonywania tej czynności.
-  Należy upewnić się, że urządzenie jest uziemione, aby uniknąć porażenia prądem elektrycznym.
-  Odtąć urządzenie od źródła zasilania.
-  **NIE** należy dokonywać demontażu.

## INSTALACJA

---

### OSTRZEŻENIE

-  **Produkt należy podłączać wyłącznie do gniazda zapewniającego odpowiednią moc znamionową. Do gniazda nie wolno podłączać innych produktów. Nie wolno przedłużać kabla zasilającego.**
  - Używanie gniazd wielokrotnych do podłączania innych produktów lub przedłużanie kabla zasilającego może spowodować porażenie prądem elektrycznym lub pożar.
  - Używanie przetwornicy napięcia może spowodować porażenie prądem elektrycznym lub pożar.
  - Niezachowanie dokładnych parametrów napięcia, częstotliwości i/lub prądu znamionowego może spowodować porażenie prądem elektrycznym lub pożar.
-  **Oczyszczacz powietrza nie wolno instalować w pobliżu źródeł ciepła i przedmiotów łatwopalnych ani w miejscach, w których panuje wysoka wilgotność lub występuje pył. Należy unikać wystawiania produktu na działanie oleju, gazu, bezpośredniego promieniowania słonecznego i wody.**
  - Przestrzegać instrukcji, aby uniknąć porażenia prądem elektrycznym lub pożaru.

### PRZESTROGA

-  **Podczas instalacji produktu należy się upewnić, że w razie potrzeby wtyczkę można łatwo wyjąć.**
  - Przestrzegać instrukcji, aby uniknąć porażenia prądem elektrycznym lub pożaru wskutek upływu prądu.
- Produkt należy instalować na wytrzymałym, płaskim podłożu.**
  - Przestrzegać instrukcji, aby uniknąć nadmiernych drgań, hałasu i problemów z obsługą produktu.

---

**!** Należy zapewnić bezpieczną odległość od otaczających przedmiotów.

- Odpowiednia przestrzeń z każdej strony: co najmniej 60 cm, a z tyłu: co najmniej 25 cm
- Zapewnienie przestrzeni jest konieczne do zagwarantowania wydajności wlotu powietrza i odpowiedniego oczyszczania.
- Upewnić się, że wlot i wylot nie jest zakryty.

**Należy się upewnić, że kabel zasilający nie jest przyciśnięty pod produktem.**

- Przestrzegać instrukcji, aby uniknąć porażenia prądem elektrycznym lub pożaru.

## ZASILANIE

---

**!** OSTRZEŻENIE

**!** Za pomocą suchej ściereczki wytrzeć wtyczkę i okolicę styku, usuwając z nich pył, wilgoć i inne niepożądane substancje.

- Przestrzegać instrukcji, aby uniknąć porażenia prądem elektrycznym lub pożaru.

**Podłączając wtyczkę do gniazda, należy sprawdzić pozycję wtyczki.**

- Zwisanie kabla nad wtyczką może spowodować uszkodzenie żył kabla. Może to skutkować porażeniem prądem elektrycznym lub pożarem.

**W razie stwierdzenia uszkodzeń wtyczki lub kabla należy skontaktować się z lokalnym centrum serwisowym firmy Samsung.**

**Aby uniknąć zagrożenia, uszkodzony kabel zasilający powinien wymienić producent, jego personel serwisowy lub personel o podobnych kwalifikacjach.**

**⊘** Należy się upewnić, że wtyczka jest bezpiecznie umieszczona w gnieździe. Nie wolno jej używać po stwierdzeniu uszkodzenia wtyczki lub kabla.

- Przestrzegać instrukcji, aby uniknąć porażenia prądem elektrycznym lub pożaru.

**Odcinając kabel zasilający, należy pociągać za wtyczkę. Nie wolno pociągać za sam kabel.**

- Przestrzegać instrukcji, aby uniknąć porażenia prądem elektrycznym lub pożaru.

**Nie wolno składać, wyciągać, skręcać ani wiązać kabla zasilającego. Kabla zasilającego nie wolno zawieszać na przedmiotach metalowych ani umieszczać na nim ciężkich przedmiotów.**

**Nie wolno umieszczać kabla między przedmiotami ani za oczyszczaczem powietrza.**

- Przestrzegać instrukcji, aby uniknąć porażenia prądem elektrycznym lub pożaru.

**!** PRZESTROGA

**⚡** Wtyczkę oczyszczacza powietrza należy wyjąć, gdy produkt nie jest używany przez dłuższy okres czasu oraz podczas burzy.

- Przestrzegać instrukcji, aby uniknąć porażenia prądem elektrycznym lub pożaru.

# Informacje dotyczące bezpieczeństwa

---

-  Aby uniknąć potencjalnie niebezpiecznego uszkodzenia kabla zasilającego lub wtyczki, instalację produktu musi przeprowadzić oficjalny personel serwisowy firmy Samsung lub certyfikowany lokalny technik.  
Przed czyszczeniem lub naprawą oczyszczacz powietrza należy odłączyć od źródła zasilania.

## EKSPLOATACJA

---

### OSTRZEŻENIE

-  W przypadku narażenia produktu na działanie wilgoci należy natychmiast odłączyć go od źródła zasilania i skontaktować się z lokalnym centrum serwisowym Samsung.

- Przestrzegać instrukcji, aby uniknąć porażenia prądem elektrycznym lub pożaru.

**Jeśli z produktu wydobywa się hałas, zapach spalenizny lub dym, należy natychmiast zaprzestać jego użytkowania i skontaktować się z lokalnym centrum serwisowym firmy Samsung.**

- Przestrzegać instrukcji, aby uniknąć porażenia prądem elektrycznym lub pożaru.

**W przypadku wycieku gazu w pobliżu oczyszczacza powietrza nie wolno dotykać produktu ani próbować odłączyć go od źródła zasilania. Należy natychmiast przewietrzyć pomieszczenie i skontaktować się z dostawcą lub certyfikowanym technikiem w celu uzyskania porady.**

- Nie włączać wentylatora.
- Powstanie iskry może spowodować wybuch lub pożar.

**Nie wolno wyciągać wtyczki podczas działania oczyszczacza powietrza.**

- Może to doprowadzić do powstania iskry podczas ponownego podłączania wtyczki, mogąc spowodować wybuch lub pożar.

**W razie potrzeby skorzystania z usługi naprawy należy skontaktować się z lokalnym centrum serwisowym Samsung.**

- Przestrzegać instrukcji, aby uniknąć wystąpienia usterki, wycieku wody, porażenia prądem elektrycznym lub pożaru.

-  **Nie wolno obsługiwać wtyczki mokrymi rękoma.**

- Przestrzegać instrukcji, aby uniknąć porażenia prądem elektrycznym lub pożaru.

**Nie uderzać w urządzenie ani nie ciągnąć lub nie dociskać przedniego panelu z nadmierną siłą.**

- Niezastosowanie się do tego zalecenia może skutkować pożarem, uszkodzeniem urządzenia, odniesieniem obrażeń ciała, generowaniem nadmiernego hałasu lub odkształceniem urządzenia.

**Opakowanie plastikowe należy przechowywać z dala od dzieci lub usuwać je zgodnie z obowiązującymi przepisami.**

- Przestrzegać instrukcji, aby uchronić dzieci przed ryzykiem uduszenia.

**Nie wolno wkładać palców ani innych przedmiotów do wlotu lub wylotu powietrza.**

- Zachować szczególną ostrożność, aby uchronić dzieci przed obrażeniami ciała.
- Należy zachować szczególną ostrożność podczas wkładania palców między przedni panel a urządzenie, gdy przedni panel się zamyka.

---

 **W pobliżu oczyszczacza powietrza nie należy umieszczać żadnych przedmiotów, ponieważ dzieci mogą ich użyć, aby wspiąć się na produkt.**

- Przestrzegać instrukcji, aby uniknąć obrażeń ciała wskutek przewrócenia lub upadku.

**Po zetknięciu obszaru wtyczki z wilgocią należy go całkowicie wysuszyć przed ponownym użyciem oczyszczacza powietrza.**

- Przestrzegać instrukcji, aby uniknąć porażenia prądem elektrycznym lub pożaru.

**We wnętrzu oczyszczacza powietrza nie wolno umieszczać żadnych przedmiotów metalowych ani podobnych.**

- Przestrzegać instrukcji, aby uniknąć porażenia prądem elektrycznym lub obrażeń ciała.

**Na oczyszczaczu powietrza nie wolno umieszczać żadnych ciężkich przedmiotów.**

- Przestrzegać instrukcji, aby uniknąć awarii lub hałasu.

 **Po zetknięciu dowolnego elementu elektrycznego wewnątrz oczyszczacza powietrza z cieczą lub wodą produkt należy odłączyć od źródła zasilania i skontaktować się z lokalnym centrum serwisowym Samsung.**

- Przestrzegać instrukcji, aby uniknąć porażenia prądem elektrycznym lub pożaru.

 **Nie należy podejmować prób naprawy ani modyfikacji produktu.**

- Stosować wyłącznie standardowy bezpiecznik o parametrach znamionowych.
- Przestrzegać instrukcji, aby uniknąć porażenia prądem elektrycznym, pożaru, awarii lub obrażeń ciała.

## PRZESTROGA

 **Oczyszczacz powietrza powinien znajdować się co najmniej 2 metry od telewizora lub innych mediów audio/video.**

- Na produkt wpływ mogą mieć zakłócenia wideo lub audio.

**Oczyszczacz powietrza należy eksploatować, gdy w pobliżu nie znajdują się żadne przeszkody.**

- Należy pozostawić co najmniej 60 cm odstępu od obu stron produktu, co najmniej 25 cm odstępu od wlotu produktu i co najmniej 100 cm odstępu od wylotu produktu.
- Produkt przeznaczony jest do zasysania, oczyszczania i odprowadzania zanieczyszczonego powietrza. Jeśli w pobliżu produktu znajduje się jakakolwiek przeszkoda, wydajność oczyszczania może być mniejsza.

 **Nie wolno stawać na produkt ani umieszczać na nim żadnych przedmiotów (pranie, świece, palące się papierosy, płytki, leki, przedmioty metalowe, odświeżacze powietrza itp.).**

- Przestrzegać instrukcji, aby uniknąć porażenia prądem elektrycznym, pożaru, awarii lub obrażeń ciała.

**Oczyszczacza powietrza nie wolno przechylać ani obracać, gdy wtyczka jest podłączona do gniazda.**

- Przestrzegać instrukcji, aby uniknąć awarii lub pożaru.

**W obrębie oczyszczacza powietrza nie wolno stosować środków odstraszających owady ani innych produktów rozpylanych.**

- Mogą być one szkodliwe i spowodować porażenie prądem elektrycznym, pożar lub awarię.

# Informacje dotyczące bezpieczeństwa

## Oczyszczacz powietrza nie wolno zanurzać.

- Przestrzegać instrukcji, aby uniknąć awarii.

### Nie wolno obsługiwać produktu mokrymi rękoma.

- Przestrzegać instrukcji, aby uniknąć porażenia prądem elektrycznym.

Z tego urządzenia mogą korzystać dzieci od lat 8 oraz osoby o ograniczonych zdolnościach fizycznych, sensorycznych lub psychicznych oraz osoby, które nie dysponują odpowiednią wiedzą i doświadczeniem, o ile osoby te będą mieć zapewniony nadzór lub zostaną przeszkolone w zakresie bezpiecznej obsługi urządzenia i będą rozumieć zagrożenia związane z korzystaniem z urządzenia. Dzieciom nie wolno bawić się urządzeniem. Dzieci bez nadzoru nie powinny podejmować się czyszczenia ani przeprowadzania czynności konserwacyjnych wykonywanych przez użytkownika.

## CZYSZCZENIE

### OSTRZEŻENIE

#### Bezpośrednio na produkcie nie wolno stosować wody, benzyny, rozcieńczalnika, alkoholu, acetonu itp.

- Przestrzegać instrukcji, aby uniknąć odbarwienia lub odkształcenia produktu, porażenia prądem elektrycznym lub pożaru.

**Podczas czyszczenia produkt należy odłączyć od źródła zasilania. Przed przystąpieniem do czyszczenia należy poczekać do całkowitego zatrzymania wentylatora.**

- Przestrzegać instrukcji, aby uniknąć porażenia prądem elektrycznym lub pożaru.

### PRZESTROGA

#### Przed przystąpieniem do czyszczenia produktu należy odłączyć wtyczkę od gniazda.



***Prawidłowe usuwanie produktu  
(zużyty sprzęt elektryczny i elektroniczny)***

#### **(Dotyczy krajów, w których stosuje się systemy segregacji odpadów)**

To oznaczenie umieszczone na produkcie, akcesoriach lub dokumentacji oznacza, że po zakończeniu eksploatacji nie należy tego produktu ani jego akcesoriów (np. ładowarki, zestawu słuchawkowego, przewodu USB) wyrzucać wraz ze zwykłymi odpadami gospodarstwa domowego. Aby uniknąć szkodliwego wpływu na środowisko naturalne i zdrowie ludzi wskutek niekontrolowanego usuwania odpadów, prosimy o oddzielenie tych przedmiotów od odpadów innego typu oraz o odpowiedzialny recykling i praktykowanie ponownego wykorzystania materiałów.

W celu uzyskania informacji na temat miejsca i sposobu bezpiecznego dla środowiska recyklingu tych przedmiotów, użytkownicy w gospodarstwach domowych powinni skontaktować się z punktem sprzedaży detalicznej, w którym dokonali zakupu produktu, lub z organem władz lokalnych. Użytkownicy w firmach powinni skontaktować się ze swoim dostawcą i sprawdzić warunki umowy zakupu. Produktu ani jego akcesoriów nie należy usuwać razem z innymi odpadami komercyjnymi.

Więcej informacji na temat zobowiązań środowiskowych firmy Samsung i szczególnych obowiązków regulacyjnych dotyczących produktów, np. rozporządzenia REACH i WEEE oraz dyrektywa w sprawie baterii, znajduje się na stronie: [www.samsung.com/uk/aboutsamsung/sustainability/environment/our-commitment/data/](http://www.samsung.com/uk/aboutsamsung/sustainability/environment/our-commitment/data/)

ROZPORZĄDZENIE KOMISJI (UE) Nr 2019/1782 Wymogi w zakresie ekoprojektu zasilania zewnętrznego:  
[www.samsung.com/global/ecodesign\\_component](http://www.samsung.com/global/ecodesign_component)

# Szczegółowa instrukcja obsługi

---

- W ramach poprawy jakości kształt produktu może ulec zmianie bez uprzedniego powiadomienia.
- Aby oszczędzać cenne zasoby naturalne, zmniejszamy liczbę drukowanych podręczników. W zamian udostępniamy podręczniki online, które można wyświetlić na smartfonie lub bezpośrednio w witrynie internetowej.

## Sprawdzanie na stronie internetowej

---

- KROK1** Sprawdzić nazwę modelu.
- KROK2** Przejść do strony internetowej firmy Samsung (<http://www.samsung.com>) lub zeskanować kod QR.



- KROK3** Wyszukać i sprawdzić Instrukcję obsługi:  
WSPARCIE > Centrum Pobierania >  
Wyszukaj model

## Sprawdzanie w centrum serwisowym

---

- KROK1** Sprawdzić nazwę modelu.
- KROK2** Skontaktować się z centrum serwisowym.
- KROK3** Zapytać o Instrukcję obsługi przeznaczoną dla tego modelu.

# Aplikacja SmartThings

---

Aplikacja SmartThings na smartfona umożliwia sterowanie pracą oczyszczacz powietrza przy użyciu bezprzewodowego połączenia internetowego.

Aby zdalnie sterować pracą oczyszczacz powietrzem, należy połączyć się z oczyszczacz powietrzem za pomocą smartfona.

**Krok 1. Sprawdzanie wymagań dotyczących połączenia**

**Krok 2. Łączenie smartfona z siecią Wi-Fi**

**Krok 3. Instalowanie aplikacji SmartThings**

**Krok 4. Konfigurowanie aplikacji SmartThings**

**Krok 5. Łączenie smartfona z oczyszczacz powietrzem**

**Krok 6. Sterowanie pracą oczyszczacz powietrza za pomocą smartfona**

### UWAGA

- Aby uzyskać więcej informacji na temat instalowania aplikacji SmartThings, przypisywania do niej urządzenia oraz sterowania nim za pomocą aplikacji, należy zeskanować powyższy kod QR i zapoznać się ze wskazówkami w instrukcji obsługi.
- Możesz łatwo zainstalować aplikację SmartThings lub korzystać z produktu przy użyciu smartfonu poprzez zeskanowanie kodu QR widocznego na załączonej etykiecie.



# Podstawowe informacje

## Przednia część

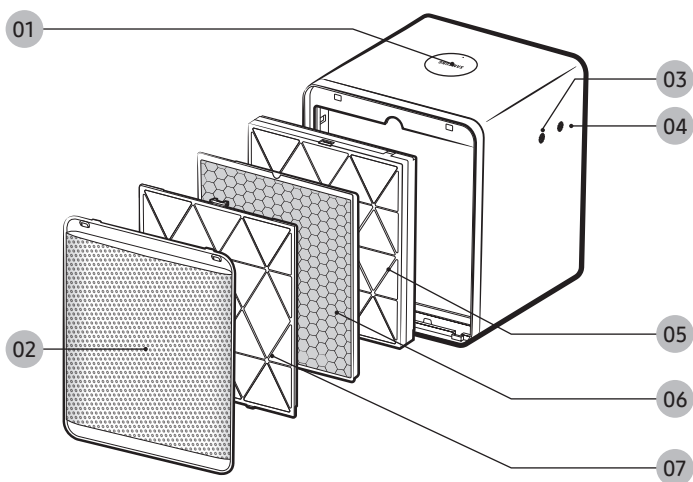
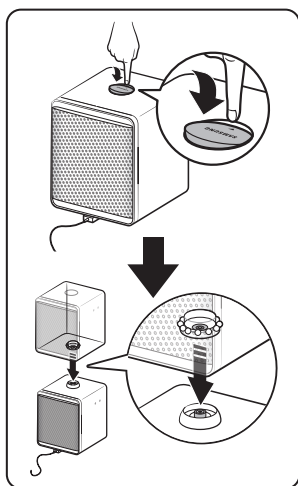

**01** Złącze modułów

**02** Wlot powietrza/tylny panel

**03** Laserowy czujnik cząstek stałych

**04** Czujnik gazu

**05** Filtr przeciwpływowy (cykl wymiany:

6–12 miesięcy w przypadku stosowania przez 24 godziny na dobę)

**06** Filtr antyzapachowy (cykl wymiany:

6–12 miesięcy w przypadku stosowania przez 24 godziny na dobę)

**07** Filtr wstępny (cykl czyszczenia:

2 tygodnie w przypadku stosowania przez 24 godziny na dobę)

## Przyciski

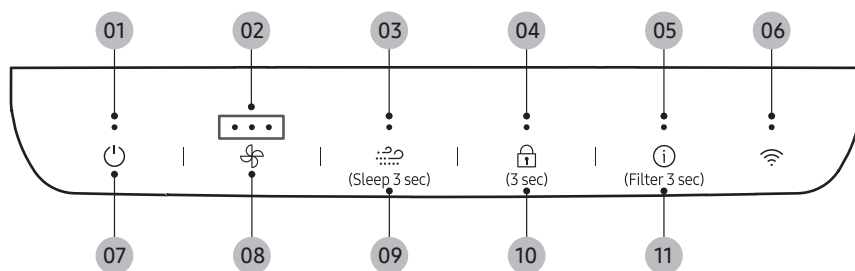

**01** Wskaźnik zasilania

**02** Wskaźnik prędkości obrotowej wentylatora

**03** Wskaźnik trybu Wind-Free

**04** Wskaźnik trybu blokady

**05** Wskaźnik wymiany filtra

**06** Wskaźnik funkcji Wi-Fi

**07** Przycisk zasilania

**08** Przycisk prędkości obrotowej wentylatora

**09** Przycisk trybu Wind-Free / Sleep

**10** Przycisk blokady

• Jeśli w pobliżu produktu znajdują się jakiegokolwiek dzieci, produkt należy eksploatować z włączoną blokadą.

**11** Przycisk funkcji jakości powietrza/resetowania filtra



## Wyświetlacz

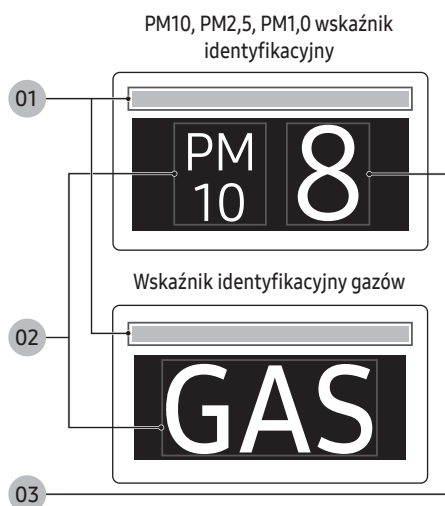

**01** Kolorowy wskaźnik czystości PM10, PM2.5, PM1.0, GAS

**02** Wskaźnik stanu PM10, PM2.5, PM1.0, GAS

**03** Wskaźnik stężenia PM10, PM2.5, PM1.0

- Poziomy jakości powietrza

Poziom zanieczyszczenia		Stężenie PM10 ( $\mu\text{g}/\text{m}^3$ )	Stężenie PM2.5 / PM1.0 ( $\mu\text{g}/\text{m}^3$ )	Poziom zanieczyszczenia gazowego
Bardzo wysoki	Czerwony	151 i więcej	76 i więcej	4
Wysoki	Żółty	81 - 150	36 - 75	3
Średni	Zielony	31 - 80	16 - 35	2
Niski	Niebieski	30 i mniej	15 i mniej	1

- Pomiar poziomów PM10, PM2.5 i PM1.0 zostanie wyświetlony w postaci liczbowej w zakresie 05–999.

## Sprawdzanie przed użyciem filtra

- W przypadku eksploatacji oczyszczacza powietrza bez filtra zmniejsza się skuteczność oczyszczania.
- W początkowej fazie użytkowania nowe filtry mogą emitować lekko nieprzyjemny zapach.
  - Po całodziennym użytkowaniu powinien jednak zniknąć.
- Jeśli oczyszczacz powietrza zostanie uruchomiony po 2 tygodniach lub po dłuższym czasie albo gdy będzie się z niego wydobywać nieprzyjemny zapach, należy ustawić wysokie obroty wentylatora i włączyć funkcję oczyszczania powietrza na co najmniej 4 godziny, jednocześnie przewietrzając pomieszczenie.
- Na czas właściwej pracy produktu zamknąć okna i drzwi. Okresowo wymieniać powietrze w pomieszczeniu, aby zapobiec wysokiemu stężeniu dwutlenku węgla, gdy pomieszczenie jest zamknięte przez długi czas.
- Cykle czyszczenia i wymiany filtrów mogą się różnić w zależności od środowiska eksploatacji. Za tę usługę jest naliczana opłata.
- Wskaźnik zaświeci się, aby zasygnalizować konieczność wymiany filtrów. Jeśli jednak filtry są zabrudzone albo wydzielają nieprzyjemny zapach lub jeśli prędkość obrotowa wentylatora gwałtownie spadnie, należy wymienić filtry na nowe, nawet gdy wskaźnik jeszcze się nie zaświecił.
- W przypadku pierwszego użycia lub wymiany należy pamiętać o usunięciu taśmy winylowej z filtrów.

# Czyszczenie i konserwacja

---

## Czyszczenie czujników

---

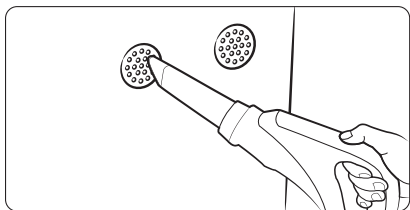

- Jeśli na czujniku znajduje się pył lub substancja obca, wyczyścić czujnik i jego otoczenie za pomocą odkurzacza.

## Czyszczenie i suszenie przedniego panelu

---

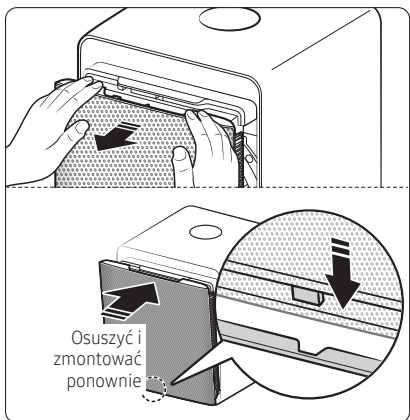

### KROK 1 Demontaż przedniego panelu.

- Przytrzymać i pociągnąć przedni panel do przodu, aby go zdemontować.
  - Jeśli demontaż zamkniętego przedniego panelu sprawia zbyt duże trudności, włączyć zasilanie, odłączyć przewód zasilający, gdy przedni panel jest otwarty, i zdemontować go.

### KROK 2 Wyczyścić i osuszyć przedni panel.

- Za pomocą wody lub miękkiej ściereczki usunąć wszelkie zabrudzenia i substancje obce z przedniego panelu.
- Po zakończeniu mycia wodą dokładnie osuszyć przedni panel przed zamontowaniem go w urządzeniu.

### KROK 3 Zmontować przedni panel.

- Umieścić zaczep na spodzie przedniego panelu w dolnym rowku mocującym, a następnie docisnąć środkową część górną przedniego panelu, aby zamocować go w urządzeniu.
  - Jeśli przedni panel jest otwarty, podłączyć przewód zasilający i włączyć urządzenie. Gdy urządzenie działa, przedni panel powróci do położenia zamknięcia.

## Czyszczenie i suszenie filtrów

---

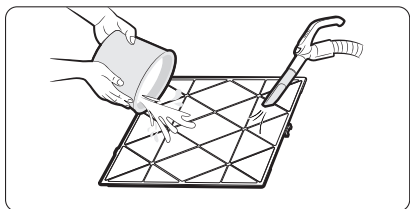

### Czyszczenie wstępnych filtrów

- Jeśli widoczne jest nagromadzenie się pyłu, najpierw usunąć duże cząsteczki pyłu za pomocą odkurzacza, a następnie opłukać filtr letnią wodą.
  - Okres czasu między kolejnymi czyszczeniami: 2 tygodnie (w przypadku użytkowania produktu codziennie przez 24 godziny)

### Suszenie filtrów

- Filtry należy przechowywać w miejscach zacienionych do momentu całkowitego wyschnięcia oraz z dala od bezpośredniego nasłonecznienia.

# Przed wezwaniem serwisu

## Oczyszczacz powietrza nie działa.

- Upewnić się, że przedni panel jest prawidłowo zamknięty. Jeśli podczas otwierania i zamykania panelu przedniego jest słyszalny sygnał dźwiękowy „bip” lub „dzyń dzyń”, oznacza to, że panel jest całkowicie zamknięty.

## Na wyświetlaczu nie ma żadnych informacji o zmianie poziomu zanieczyszczenia powietrza.

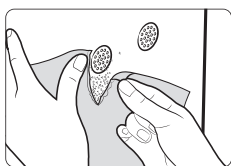

- Aby sprawdzić, czy czujnik działa, należy go przetestować. W tym celu należy przetrząść kartkę papieru przed czujnikiem i/lub potrzebować kawałki papieru o siebie, aby powstał pył. Jeśli czujnik działa prawidłowo, nastąpi zmiana poziomów cząstek stałych.
- Czujnik gazu reaguje na zmiany poziomu zapachu w pomieszczeniu wskutek gotowania lub wietrzenia, powodując świecenie wskaźnika na czerwono. Gdy do tego dojdzie, wietrzyć pomieszczenie przez 1–2 godziny.
- Odłączyć wtyczkę, a następnie ponownie ją podłączyć po upływie 1 minuty.
- Stężenie pyłu może się różnić w zależności od środowiska eksploatacji.
  - Plac budowy, obszar drogi, obszar czyszczony odkurzaczem, miejsce porządkowania lub składowania kołder/odzieży, obszar z sofami materiałowymi itp.
- Wpływ na odczyt poziomu zanieczyszczenia gazowego mogą mieć wonne przybory gospodarstwa domowego, takie jak odświeżacze powietrza, dezodoranty i środki czyszczące.
- Użytkowanie więcej niż jednego oczyszczacza powietrza w tym samym pomieszczeniu może powodować, że odczyt stężenia pyłu w poszczególnych urządzeniach może nie być taki sam, ponieważ oczyszczacze powietrza mają wpływ na cyrkulację powietrza. Odczyt stężenia pyłu może się różnić w zależności od używanego czujnika lub produktu.
- Podczas używania nawilzaczy, szybkowarów elektrycznych, rozpylaczy itp. w tym samym pomieszczeniu poziom zanieczyszczeń może zostać zmierzony jako Niski.

## Prawdopodobnie wskaźnik poziomu zanieczyszczenia nie działa.

- Sprawdzić, czy w czujnikach nie występują żadne substancje obce i wyczyścić je w razie potrzeby.

- Podczas pierwszego uruchomienia po wysyłce lub instalacji w okresie zimowym może wystąpić kondensacja pary wodnej wewnątrz czujnika ze względu na różnicę temperatur między powietrzem wewnątrz i na zewnątrz. To z kolei może skutkować tymczasowym wyświetleniem wysokiego stężenia pyłu lub zaświeceniem się wskaźnika zanieczyszczenia powietrza na czerwono. Stan zostanie anulowany w ciągu 1–2 godzin działania.

## Oczyszczacz powietrza wydaje nietypowe odgłosy.

- Przesuwanie działającego produktu może spowodować wydawanie odgłosu. Wyłączyć zasilanie przed przesunięciem produktu.

## Z oczyszczacza powietrza wydobywa się nietypowy zapach.

- Jeśli urządzenie zostanie włączone po użyciu odświeżacza powietrza, dyfuzora, świecy zapachowej lub środka czyszczącego albo po remoncie pomieszczenia lub wymianie tapety, filtry mogą zostać nasycone zapachami, co sprawi, że zaczną nieprzyjemnie pachnieć.
- Ponieważ oczyszczacz powietrza zasysa powietrze wewnątrz pomieszczenia i powoduje jego cyrkulację, użytkowanie oczyszczacza powietrza w zamkniętej przestrzeni przez długi czas może skutkować nasyconiem filtrów zapachami generowanymi w gospodarstwie domowym.
  - Wyjąć filtr, a następnie powąchać go w pobliżu. Jeśli nieprzyjemnie pachnie, należy wyczyścić mikrofiltr i wymienić go na nowy.
  - Otworzyć drzwi i okna, a następnie uruchomić produkt na 3–4 godziny.
  - W przypadku pieczenia ryby lub mięsa albo gotowania z wykorzystaniem oleju włączyć urządzenie, gdy większość zapachów zostanie usuniętych przez system wentylacyjny.
- Użytkowanie produktu w pomieszczeniu, w którym występują utrzymujące się zapachy, po uprzednim przewietrzeniu pomieszczenia umożliwi skuteczniejszą kontrolę zapachów.
- W wilgotnym miejscu filtr może emitować nieprzyjemny zapach. Przed rozpoczęciem pracy należy odpowiednio wysuszyć filtr zastępczy na słońcu.

## Przypomnienie o wymianie filtra pozostaje aktywne.

- Po wymianie filtra na nowy należy zresetować filtr, aby usunąć przypomnienie o jego wymianie.

## MASZ PYTANIA LUB UWAGI?

KRAJ	ZADZWOŃ DO NAS	LUB ODWIEDŹ NASZĄ STRONĘ
UK	0333 000 0333	<a href="http://www.samsung.com/uk/support">www.samsung.com/uk/support</a>
IRELAND (EIRE)	0818 717100	<a href="http://www.samsung.com/ie/support">www.samsung.com/ie/support</a>
GERMANY	06196 77 555 77	<a href="http://www.samsung.com/de/support">www.samsung.com/de/support</a>
FRANCE	01 48 63 00 00	<a href="http://www.samsung.com/fr/support">www.samsung.com/fr/support</a>
ITALIA	800-SAMSUNG (800.7267864)	<a href="http://www.samsung.com/it/support">www.samsung.com/it/support</a>
SPAIN	91175 0015	<a href="http://www.samsung.com/es/support">www.samsung.com/es/support</a>
PORTUGAL	808 207 267	<a href="http://www.samsung.com/pt/support">www.samsung.com/pt/support</a>
LUXEMBURG	261 03 710	<a href="http://www.samsung.com/be_fr/support">www.samsung.com/be_fr/support</a>
NETHERLANDS	088 90 90 100	<a href="http://www.samsung.com/nl/support">www.samsung.com/nl/support</a>
BELGIUM	02-201-24-18	<a href="http://www.samsung.com/be/support">www.samsung.com/be/support</a> (Dutch) <a href="http://www.samsung.com/be_fr/support">www.samsung.com/be_fr/support</a> (French)
NORWAY	21629099	<a href="http://www.samsung.com/no/support">www.samsung.com/no/support</a>
DENMARK	707 019 70	<a href="http://www.samsung.com/dk/support">www.samsung.com/dk/support</a>
FINLAND	030-6227 515	<a href="http://www.samsung.com/fi/support">www.samsung.com/fi/support</a>
SWEDEN	0771 726 786	<a href="http://www.samsung.com/se/support">www.samsung.com/se/support</a>
POLAND	801-172-678* lub +48 22 607-93-33* Specjalistyczna infolinia do obsługi zapytań dotyczących telefonów komórkowych: 801-672-678* * (opłata według taryfy operatora)	<a href="http://www.samsung.com/pl/support/">http://www.samsung.com/pl/support/</a>
HUNGARY	0680SAMSUNG (0680-726-7864)	<a href="http://www.samsung.com/hu/support">www.samsung.com/hu/support</a>
AUSTRIA	0800 72 67 864 (0800-SAMSUNG)	<a href="http://www.samsung.com/at/support">www.samsung.com/at/support</a>
SWITZERLAND	0800 726 786	<a href="http://www.samsung.com/ch/support">www.samsung.com/ch/support</a> (German) <a href="http://www.samsung.com/ch_fr/support">www.samsung.com/ch_fr/support</a> (French)
CZECH	800 - SAMSUNG (800-726786)	<a href="http://www.samsung.com/cz/support">www.samsung.com/cz/support</a>
SLOVAKIA	0800 - SAMSUNG (0800-726 786)	<a href="http://www.samsung.com/sk/support">www.samsung.com/sk/support</a>
CROATIA	072 726 786	<a href="http://www.samsung.com/hr/support">www.samsung.com/hr/support</a>
BOSNIA	055 233 999	<a href="http://www.samsung.com/support">www.samsung.com/support</a>
North Macedonia	023 207 777	<a href="http://www.samsung.com/mk/support">www.samsung.com/mk/support</a>
MONTENEGRO	020 405 888	<a href="http://www.samsung.com/support">www.samsung.com/support</a>
SLOVENIA	080 697 267 (brezplačna številka)	<a href="http://www.samsung.com/si/support">www.samsung.com/si/support</a>
SERBIA	011 321 6899	<a href="http://www.samsung.com/rs/support">www.samsung.com/rs/support</a>
KOSOVO	0800 10 10 1	<a href="http://www.samsung.com/support">www.samsung.com/support</a>
ALBANIA	045 620 202	<a href="http://www.samsung.com/al/support">www.samsung.com/al/support</a>
BULGARIA	0800 111 31 - Безплатен за всички оператори *3000 - Цена на един градски разговор или според тарифата на мобилният оператор 09:00 до 18:00 - Понеделник до Петък	<a href="http://www.samsung.com/bg/support">www.samsung.com/bg/support</a>
ROMANIA	0800872678 - Apel gratuit *8000 - Apel tarifat în rețea	<a href="http://www.samsung.com/ro/support">www.samsung.com/ro/support</a>
CYPRUS	8009 4000 only from landline, toll free	<a href="http://www.samsung.com/gr/support">www.samsung.com/gr/support</a>
GREECE	80111-SAMSUNG (80111 726 7864) only from land line (+30) 210 6897691 from mobile and land line	
LITHUANIA	8-800-77777	<a href="http://www.samsung.com/lt/support">www.samsung.com/lt/support</a>
LATVIA	8000-7267	<a href="http://www.samsung.com/lv/support">www.samsung.com/lv/support</a>
ESTONIA	800-7267	<a href="http://www.samsung.com/ee/support">www.samsung.com/ee/support</a>

