



INSTRUKCJA OBSŁUGI



ODKURZACZ BEZWORKOWY PIONOWY MOD-34
Bagless upright vacuum cleaner/ Вертикальный пылесос
без мешка/Vertikaler beutelloser Staubsauger

PRZED PIERWSZYM UŻYCIEM ZAPOZNAJ SIĘ Z INSTRUKCJĄ OBSŁUGI

PL

INSTRUKCJA OBSŁUGI..... 3

EN

USER MANUAL 8

RU

ИНСТРУКЦИЯ ПО ОБСЛУЖИВАНИЮ.....13

DE

BEDIENUNGSANLEITUNG..... 18

WSKAZÓWKI DOTYCZĄCE BEZPIECZEŃSTWA UŻYTKOWANIA

- Przed użyciem przeczytaj dokładnie poniższą instrukcję obsługi.
- Zawsze wyjmuj wtyczkę z gniazdka, gdy nie korzystasz z urządzenia lub przed rozpoczęciem czyszczenia urządzenia.
- Przed pierwszym użyciem sprawdź, czy napięcie w gniazdku sieciowym pasuje do odkurzacza.
- Nie wieszaj przewodu na ostrych krawędziach i nie pozwól, aby stykał się z gorącymi powierzchniami.
- Nigdy nie ciągnij za przewód, aby odłączyć urządzenie od źródła prądu.
- Nigdy nie zostawiaj włączonego odkurzacza bez nadzoru.
- Zachowaj szczególną ostrożność, gdy w pobliżu znajdują się dzieci.
- Nie próbuj korzystać z odkurzacza w przypadku podejrzeń o jakiekolwiek uszkodzenie techniczne.
- Nie używaj urządzenia, również wtedy, gdy uszkodzony jest przewód sieciowy lub wtyczka – w takim wypadku oddaj urządzenie do naprawy w autoryzowanym punkcie serwisowym.
- Użycie akcesoriów nie polecanych przez producenta może spowodować uszkodzenie urządzenia, obrażenia ciała lub pożar.
- Zachowaj szczególną ostrożność podczas pracy z odkurzaczem na schodach.
- Nie zanurzaj urządzenia, przewodu i wtyczki w wodzie lub w innych płynach – przewód sieciowy i wtyczka muszą być zawsze suche.
- Nie używaj odkurzacza do zbierania łatwopalnych i korozyjnych płynów, rozpuszczalników, zapalek, popiołu, niedopałków papierosów, olejów, ostrych przedmiotów itp. Może to spowodować uszkodzenie urządzenia lub nawet pożar! Nie wolno również odkurzać w pobliżu łatwopalnych płynów i substancji!
- Ze względu na obudowę odkurzacza wykonaną z tworzyw sztucznych, trzymaj urządzenie z dala od wszelkich źródeł ciepła (grzejniki, piecyki, itp.).
- Nie zatykaj otworów wlotowych i wylotowych odkurzacza!
- Odkurzacze przeznaczone są wyłącznie do użytku domowego.
- Niniejszy sprzęt może być użytkowany przez dzieci w wieku co najmniej 8 lat i przez osoby o obniżonych możliwościach fizycznych, umysłowych i osoby o braku doświadczenia i znajomości sprzętu, jeżeli zapewniony zostanie nadzór lub instruktaż odnośnie do użytkowania sprzętu w bezpieczny sposób, tak aby związane z tym zagrożenia były zrozumiałe. Dzieci bez nadzoru nie powinny wykonywać czyszczenia i konserwacji sprzętu.
- Należy zwracać uwagę na dzieci, aby nie bawiły się sprzętem/urządzeniem.
- Przechowuj urządzenie i jego przewód w miejscu niedostępnym dla dzieci poniżej 8 lat.
- Nie odkurzaj odkurzaczem ludzi ani zwierząt, a szczególnie uważaj, aby nie przybliżyć końcówek ssących do oczu i uszu.

- ▶ Przed wymianą wyposażenia należy wyłączyć sprzęt i odłączyć od zasilania.
- ▶ Nie odkurzaj bez filtrów oraz w przypadku ich uszkodzenia.
- ▶ Sprawdzaj rury i ssawki – znajdujące się wewnątrz nich śmieci usuń.
- ▶ Odkurzacza używaj jedynie wewnątrz pomieszczeń i tylko do odkurzania suchych powierzchni. Dywany wyczyszczone na mokro przed odkurzaniem wysusz.
- ▶ Dla bezpieczeństwa dzieci proszę nie zostawiać swobodnie dostępnych części opakowania (torby plastikowe, kartony, styropian itp.).
- ▶ Nie trzymaj i nie podłączaj do sieci urządzenia wilgotnymi rękoma.
- ▶ Nie wykorzystuj urządzenia do innych celów, niż zostało przeznaczone.
- ▶ Zawsze przed przystąpieniem do pracy upewnij się, czy wszystkie elementy urządzenia są prawidłowo zamontowane.
- ▶ Sprzęt nie jest przeznaczony do pracy z użyciem zewnętrznych wyłączników czasowych lub oddzielnego układu zdalnej regulacji
- ▶ **OSTRZEŻENIE! Nie pozwalaj dzieciom bawić się folią. Niebezpieczeństwo uduszenia!**

OPIS URZĄDZENIA



- | | |
|---------------------------------------|------------------------------------|
| 1. Jednostka główna | 10. Filtr wylotowy |
| 2. Włącznik/wyłącznik | 11. Pokrywa filtra wylotowego |
| 3. Uchwyt | 12. Rura teleskopowa |
| 4. Pojemnik na kurz o pojemności 0,7l | 13. Głowica podłogowo-dywanowa |
| 5. Uchylnie denko | 14. Szczotka mała wielofunkcyjna |
| 6. Przycisk otwierania denka | 15. Przystawka szczelinowa |
| 7. Filtr EPA | 16. Uchwyt do mocowania na ścianie |
| 8. Koszyk ochronny filtra | 17. Zestaw kołków i śrubek |
| 9. Złącze rury ssącej | |

ELEKTROSTATYKA

Odkurzanie niektórych powierzchni w warunkach niskiej wilgotności powietrza może doprowadzić do niewielkiego naelektryzowania się urządzenia. Jest to zjawisko naturalne, nie uszkadza urządzenia i nie jest jego wadą. W celu zminimalizowania tego zjawiska zaleca się:

- ▶ rozładowanie urządzenia poprzez częste dotykanie rurą metalowych obiektów w pokoju
- ▶ zwiększenie wilgotności powietrza w pomieszczeniu
- ▶ stosowanie ogólnodostępnych środków antyelektrostatycznych.

PRZED PIERWSZYM UŻYCIEM

1. Wyjmij odkurzacz z kartonu, usuń wszystkie naklejki, blokady transportowe, torebki i wypełniacze.
2. Sprawdź odkurzacz pod kątem uszkodzeń mogących powstać podczas transportu. W przypadku podejrzeń uszkodzeń skontaktuj się ze sprzedawcą.
3. Zmontuj prawidłowo odkurzacz (patrz rozdział: „MONTAŻ ODKURZACZA”).
4. Upewnij się, że parametry Twojej sieci zasilającej odpowiadają danym na tabliczce znamionowej urządzenia.

MONTAŻ (DEMONTAŻ) ODKURZACZA

1. Naciśnij przycisk otwierania denka (6) i uchylnie denko (5) w pojemniku na kurz (4).
2. Włóż do środka pojemnika filtr EPA (7). Dopasuj trzy wypustki na filtrze do gniazd wewnątrz pojemnika i obróć lekko filtrem w kierunku zgodnym z ruchem wskazówek zegara do momentu zablokowania filtra.
3. Włóż do środka pojemnika koszyk ochronny filtra (8). Dopasuj trzy wypustki na koszyku do gniazd wewnątrz pojemnika i obróć lekko koszykiem w kierunku zgodnym z ruchem wskazówek zegara do momentu zablokowania koszyka.
4. Zamknij uchylnie denko (5).
5. Demontaż filtra i koszyka odbywa się w odwrotnej kolejności i ruchem przeciwnym do ruchu wskazówek zegara.
6. Na złącze rury ssącej (9) załóż rurę teleskopową (12) a na rurę odpowiednie wyposażenie (13) (14) lub (15).

UŻYCIU URZĄDZENIA

1. Upewnij się, że odkurzacz jest prawidłowo zmontowany, filtry znajdują się na swoich miejscach.

- Wybierz najbardziej odpowiednie akcesoria przeznaczone do wykonywania prac sprzątających. Dla uzyskania najbardziej efektywnego czyszczenia, używaj następujących akcesoriów:
 - głowica podłogowo-dywanowa (13) – odkurzanie dywanów oraz twardych powierzchni, takich jak gres czy terakota
 - przystawka szczelinowa (15) – odkurzanie w miejscach trudno dostępnych.
 - szczotka mała wielofunkcyjna (14) – odkurzanie zasłon, tapicerki, odzieży, mebli, żaluzji.
- Włóż wtyczkę odkurzacza do gniazda zasilającego i uruchom urządzenie włącznikiem (2).

UWAGA! Urządzenie służy wyłącznie do odkurzania suchych powierzchni!

- Na bieżąco kontroluj stan napełnienia pojemnika na kurz (4), w przypadku zapełnienia przerwij odkurzanie i opróżnij pojemnik na kurz. Praca z przepełnionym pojemnikiem zmniejsza skuteczność odkurzania (zmniejszenie siły odśrodkowej, wyrzucającej zanieczyszczenia do pojemnika) oraz prowadzi do przedwczesnego zapchania filtrów.
- Jeżeli podczas pracy zauważysz wyraźny spadek siły ssania, a pojemnik na kurz jest pusty, to koniecznie sprawdź drożność rury ssącej oraz aktualnie używanego wyposażenia.
- W zależności od potrzeb, wyposażenie możesz podłączyć bezpośrednio do jednostki głównej. Redukujesz w ten sposób wymiary odkurzacza a przez to możesz odkurzać trudno dostępne miejsca (rys. 1).
- Po zakończeniu odkurzania wyłącz urządzenie włącznikiem (2) a następnie odłącz je od sieci zasilającej.



OPRÓŻNIANIE POJEMNIKA NA KURZ

- Wyłącz odkurzacz włącznikiem (2) i odłącz od źródła zasilania.
- Umieść jednostkę główną (1) nad koszem na śmieci tak aby pojemnik na kurz (4) znajdował się bezpośrednio nad nim (rys. 2).
- Naciśnij przycisk otwierania denka (6) i uchyl denko (5) - potrząśnij lekko odkurzaczem aby wysypać cały kurz.
- Zamknij denko (5).

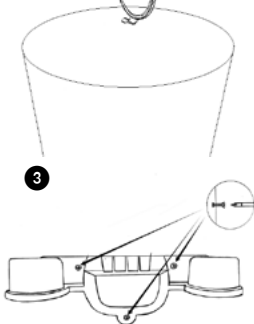
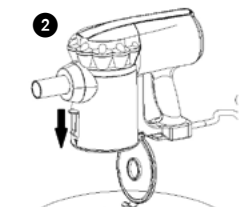

PARKOWANIE ODKURZACZA W UCHWYCI

Odkurzacz MOD-34 wyposażony został w uchwyt (16) umożliwiający zamocowanie odkurzacza na ścianie. Aby skorzystać z uchwytu przymocuj go do ściany:

- Dobierz odpowiednie miejsce na odpowiedniej wysokości tak, aby zmieścił się odkurzacz wraz z rurą i głowicą podłogową. Upewnij się, że na wybranym miejscu w ścianie nie zostały ułożone przewody elektryczne.
- Przyłóż do ściany uchwyt (16) i ołówek oznacz otwory na ścianie. W zaznaczonych miejscach wywierć otwory, włóż kołki rozporowe i przykręć wkręty (17) - (rys. 3).
- Na przykręconym uchwycie zaparkuj odkurzacz (rys. 4).

1. Powierzchnie zewnętrzne odkurzacza, wewnątrz pojemnika na kurz i wyposażenie czyść wilgotną ściereczką po czym wytrzyj je do sucha. Przy silnych zabrudzeniach użyj łagodnego detergentu.
2. Po każdym odkurzeniu opróżnij pojemnik na kurz. Co kilka wypełnień pojemnika na kurz czyść filtr EPA (7) oraz koszyk ochronny filtra (8) który pełni także funkcję filtra wstępnego. Sposób demontażu i montażu filtrów opisany jest w rozdziale „MONTAŻ I DEMONTAŻ ODKURZACZA”. Koszyk (8) umyj w wodzie i wysusz. Filtr EPA (7) oczyść delikatnie z zewnątrz suchą miękką szczoteczką.

UWAGA! Nie czyść na mokro filtra EPA (7).

3. Okresowo wyczyść filtr wylotowy (10). Dostęp do filtra uzyskasz po zdjęciu pokrywy (11). Aby zdjąć pokrywę przekręć ją lekko w kierunku przeciwnym do ruchu wskazówek zegara. Wyjmij filtr (10), wypłucz go w wodzie i dokładnie wysusz. Zainstaluj na swoim miejscu filtr, załóż i zamknij pokrywę przekręcając ją lekko w kierunku zgodnym z ruchem wskazówek zegara.

UWAGA! Nie montuj w urządzenie wilgotnego filtra (10). Przed montażem wysusz go dokładnie.

UWAGA! Do czyszczenia nie wolno używać ostrych przedmiotów, past ściernych, rozpuszczalników i innych silnych środków chemicznych – ich użycie może spowodować uszkodzenie urządzenia”

UWAGA! Każdorazowo przed przystąpieniem do jakichkolwiek czynności konserwujących lub czyszczących wyłącz urządzenie i wyjmij wtyczkę z gniazdka sieciowego. Nie zanurzaj urządzenia w wodzie!

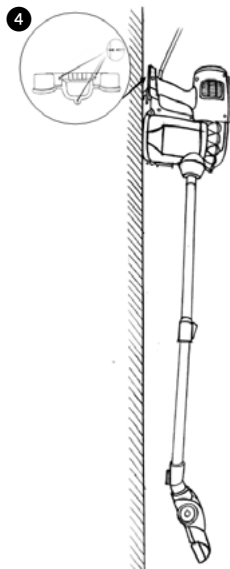

DANE TECHNICZNE

Parametry techniczne podane są na tabliczce znamionowej produktu.

Długość przewodu sieciowego: 7,00 m

Zasięg odkurzacza: 8,40 m



Uwaga! Firma MPM agd S.A. zastrzega sobie możliwość zmian technicznych.

PRAWIDŁOWE USUWANIE PRODUKTU (zużyty sprzęt elektryczny i elektroniczny)



Oznaczenie umieszczone na produkcie wskazuje, że produktu po upływie okresu użytkowania nie należy usuwać z innymi odpadami pochodzącymi z gospodarstw domowych. Aby uniknąć szkodliwego wpływu na środowisko naturalne i zdrowie ludzi wskutek niekontrolowanego usuwania odpadów, zużyte urządzenie należy dostarczyć do punktu odbioru zużytego sprzętu AGD lub zgłosić jego odbiór z domu. W celu uzyskania szczegółowych informacji na temat miejsca i sposobu bezpiecznego usuwania odpadów elektrycznych i elektronicznych użytkownik powinien skontaktować się z punktem sprzedaży detalicznej, lub z lokalnym Wydziałem Ochrony Środowiska. Produktu nie należy usuwać razem z innymi odpadami komunalnymi.

READ THE OPERATING INSTRUCTIONS BEFORE USING THE APPLIANCE FOR THE FIRST TIME

- ▶ Read carefully this manual before using the appliance.
- ▶ Always remove the plug from the power outlet when not used, or before cleaning the appliance.
- ▶ Before the first use check if mains voltage conform with vacuum cleaner.
- ▶ Do not hang the power cord over sharp edges and do not allow the power cord to touch hot surfaces.
- ▶ Do not pull the cord to unplug the appliance.
- ▶ Do not leave the operating vacuum cleaner unattended.
- ▶ Close supervision is necessary when using the appliance near children.
- ▶ Do not try to use the vacuum cleaner if you suspect any technical damage.
- ▶ Do not use the appliance, also if the power cord or plug is damaged - return the appliance for repair to an authorized service centre.
- ▶ To avoid the risk of damage, fire or injury, always use the attachments recommended by the manufacturer.
- ▶ Take extreme caution when cleaning the stairs.
- ▶ Do not immerse the appliance, its cord and plug in water or any other liquids, keep it dry at all times.
- ▶ Do not use the vacuum cleaner to collect flammable and corrosive liquids, solvents, matches, ash, cigarette ends, oil, sharp items etc. It can cause damage or even fire! Do not vacuum-clean near flammable liquids and substances!
- ▶ Because of the vacuum cleaner plastic housing keep the appliance away from any heat sources (heaters, stoves etc.)
- ▶ Do not cover the vacuum cleaner outlet and inlet!
- ▶ This vacuum cleaner is designed for domestic use only.
- ▶ This appliance is not intended for use by children under 8 years of age and individuals with reduced physical, sensory or mental capabilities, or lack of experience and knowledge, unless they have been given supervision or instruction concerning use of the appliance in a safe way and if they understand the hazards involved. Cleaning and user maintenance shall not be carried out by children without supervision.
- ▶ Children should be supervised to ensure that they do not play with the appliance.
- ▶ Store the appliance and its cord out of reach of children under 8 years of age.
- ▶ Do not vacuum-clean people or animals, take special care not to move suction nozzles near eyes and ears.
- ▶ Turn off and disconnect the appliance from supply circuit before replacing accessories.
- ▶ Do not vacuum without filters and in case of damage.
- ▶ Check the hose, wand and suction nozzles and remove any litter from them.

- ▶ Use the vacuum cleaner only indoors and on dry surfaces. Dry the washed carpets before vacuum-cleaning.
- ▶ Keep your children safe: do not leave any parts of the packaging readily accessible (i.e. plastic bags, cardboard boxes, polystyrene inserts, etc.).
- ▶ **WARNING! Never let children play with plastic film or bags. Choking/asphyxiation hazard!**

APPLIANCE OVERVIEW

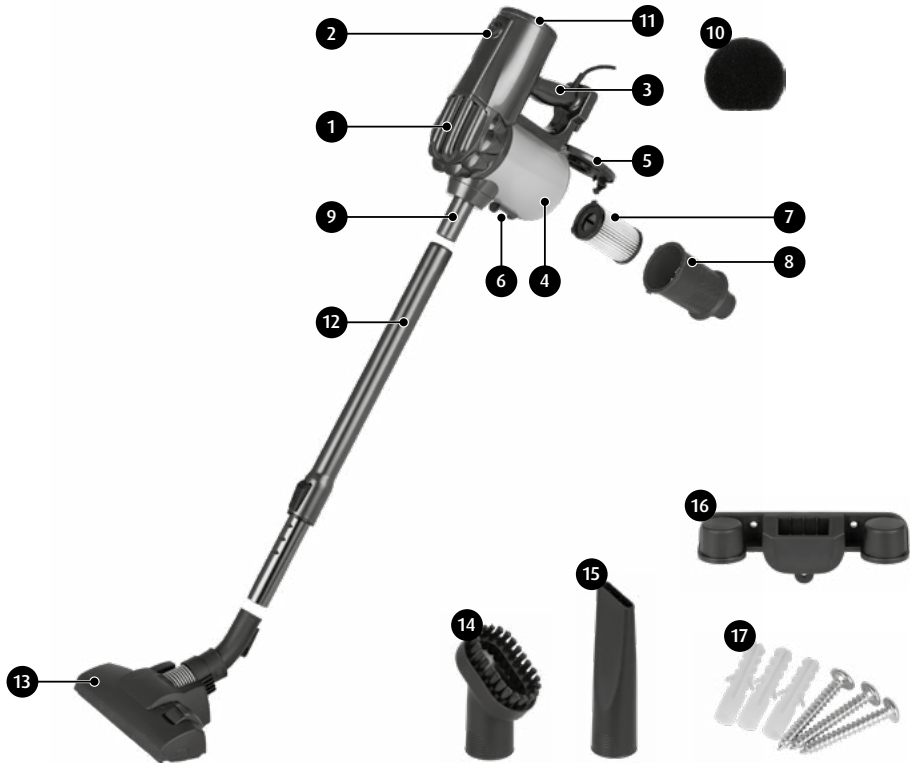

- | | |
|----------------------------|---------------------------------|
| 1. Motor unit | 10. Exhaust filter |
| 2. Power switch | 11. Exhaust filter cover |
| 3. Handle | 12. Telescopic wand |
| 4. 0.7-litre dust canister | 13. Hard floor & carpet tool |
| 5. Hinged cover | 14. Small multifunctional brush |
| 6. Hinged cover release | 15. Slot tool |
| 7. EPA filter | 16. Wall parking mount |
| 8. Filter cage | 17. Set of screws and plugs |
| 9. Wand port | |

BEFORE FIRST USE

1. Remove the vacuum cleaner from the cardboard box. Remove all stickers, shipping locks, plastic bags, and filling material.
2. Inspect the vacuum cleaner carefully for damage which may have occurred in transport. If damage is suspected, consult your reseller.
3. Assemble the vacuum cleaner (see Section "ASSEMBLING THE VACUUM CLEANER").
4. Verify that your power mains match the nameplate ratings of the vacuum cleaner.

ASSEMBLY AND DISASSEMBLY

1. Press the hinged cover release (6) and swing open the cover (5) at the dust canister (4) bottom.
2. Insert the EPA filter (7) into the dust canister and secure: align the three bosses on the filter with the three slots within the dust canister and rotate the filter clockwise until locked.
3. Insert the filter cage (8) into the dust canister and secure: align the three bosses on the filter cage with the three slots within the dust canister and rotate the filter cage clockwise until locked.
4. Close the hinged cover (5) to lock.
5. The removal of the filter and its cage is done by releasing both with a counter-clockwise rotation and reversing the assembly procedure.
6. Attach the telescopic wand (12) to the wand port (9) and the tool you require (13, 14 or 15).

USING THE APPLIANCE

1. Make sure that the vacuum cleaner has been properly assembled and with filters in place.
2. Choose the best tool for vacuum cleaning the specific surface. Optimum vacuum cleaning efficiency is achieved by using the tools as follows:
 - Hard floor & carpet tool (13): use it to clean carpets, rugs, and hard floors (like tiles or terrazzo).
 - Slot tool (15): use it to clean narrow spaces.
 - Small multifunctional brush (14): use it to clean curtains, upholstery, clothing, furniture or window blinds.
3. Plug the power cord into a mains outlet and start the vacuum cleaner with the power switch (2).

CAUTION! This appliance is intended for cleaning of dry surfaces only!

4. Monitor the dust canister (4) level. When it is full, stop vacuum cleaning and empty the dust canister. Working with the dust canister overfilled reduces the vacuum cleaner's performance (the centrifugal force, which expels dust dirt into the duct canister, is reduced) and the filters become clogged too fast.
5. If the suction power drops noticeably during vacuum cleaning and the dust canister is empty, immediately check the wand and the attached tool for obstruction.
6. You can also attach the tools directly to the motor unit's mouth. This makes the vacuum cleaner more compact to clean places which are hard to reach (Fig. 1).
7. When done, turn off the vacuum cleaner with the power switch (2) and unplug the power cord from the mains.

EMPTYING THE DUST CANISTER

1. Turn off the vacuum cleaner with the power switch (2) and unplug the power cord from the mains.
2. Hold the motor unit (1) with the dust canister (4) directly above the trash can (Fig. 2).
3. Press the hinged cover release (6) to swing open the cover (5), then shake out all dust.
4. Close and lock the hinged cover (5).

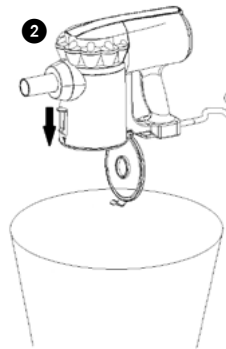

PARKING THE VACUUM CLEANER IN THE WALL MOUNT

The MOD-34 vacuum cleaner includes a wall parking mount (16) for easy and space-saving storage. Install the wall parking mount on a wall to use it:

1. Choose a place on a wall high enough above the floor so that the vacuum cleaner fits parked and with its telescopic wand and floor tool attached. Make sure there is no wiring in the wall within the envelope of the wall parking mount.
2. Place the wall parking mount (16) to the selected location on the wall and mark the holes to drill with the pencil. Drill the holes at the marked locations to fit the plugs. Next, drive in the plugs flush and attach the wall parking mount with the screws (17) included with the product — (Fig. 3).
3. Now, you can park and store the vacuum cleaner on the mount (Fig. 4).

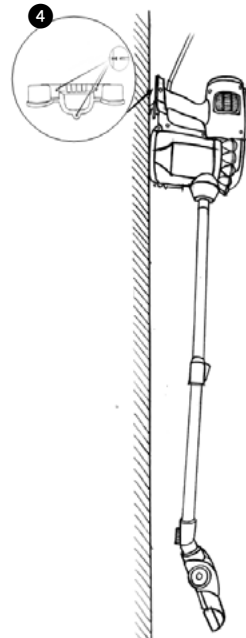
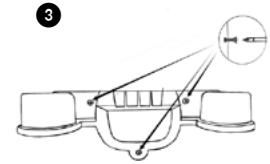

CLEANING AND MAINTENANCE

1. Clean the outer surface of the vacuum cleaner, the interior of the dust canister and the accessories (tools) with a damp cloth. Next, wipe them dry. Use a mild detergent to remove persistent dirt.
2. Empty the dust canister every time you finish vacuum cleaning. Clean the EPA (7) and the filter cage (8) (which is also a coarse filter) every few times you empty the dust canister. See the assembly and disassembly of the filter in "ASSEMBLY AND DISASSEMBLY". Wash the filter cage (8) in water and leave to dry. The EPA filter (7) must be cleaned gently on the outside, with a soft brush.

CAUTION! Do not clean the EPA filter (7) wet!

3. Periodically clean the exhaust filter (10). It is accessed by removing the exhaust filter cover (11). Open the exhaust filter cover by turning it a bit counter-clockwise. Remove the exhaust filter (10), flush it clean with water, and leave until thor-

oughly dry. Replace the exhaust filter. Close and secure the exhaust filter cover by turning it a bit clockwise.

CAUTION! Do not install the exhaust filter  when wet! Dry it completely before reassembly.

TECHNICAL SPECIFICATION

See the product's nameplate for technical specifications.

Power cord length: 7.00 m

Vacuum cleaner reach from the mains outlet: 8.40 m



Caution! MPM agd S.A. may change the technical features of the product without notice.

PROPER DISPOSAL OF THE PRODUCT (waste electrical and electronic equipment)

Poland



This symbol on the product indicates that the product, after its lifetime, should not be disposed with other household wastes. To avoid harmful influence on the environment and human health due to uncontrolled waste disposal, dispose the waste device to the service point of waste household appliances or report collecting it from home. In order to obtain detailed information about the location and how to dispose the waste electrical and electronic equipment in a safe way, contact your retailer or local Department of Environmental Protection. Do not dispose the device with other municipal waste

ПЕРЕД ПЕРВЫМ ИСПОЛЬЗОВАНИЕМ ОЗНАКОМЬТЕСЬ С ИНСТРУКЦИЕЙ ПО ЭКСПЛУАТАЦИИ

- Перед использованием внимательно прочитайте эту инструкцию по эксплуатации.
- Всегда вынимайте вилку из розетки, когда устройство не используется или перед началом чистки устройства.
- Перед первым использованием убедитесь, что напряжение в электрической розетке подходит для пылесоса.
- Не вешайте шнур на острые края и не позволяйте ему соприкасаться с горячими поверхностями.
- Не тяните за сетевой шнур, чтобы отключить устройство от источника электроэнергии.
- Не оставляйте включенный пылесос без присмотра.
- Будьте предельно осторожны, если рядом с устройством находятся дети.
- Не пытайтесь использовать пылесос в случае подозрений в любой технической неисправности.
- Не используйте поврежденное оборудование, также если поврежден сетевой шнур или вилка - в этом случае устройство должно быть отремонтировано в авторизованном сервисном центре.
- Использование принадлежностей, не рекомендованных изготовителем, может привести к повреждению оборудования, пожару или травмам.
- Будьте особенно осторожны при использовании пылесоса на лестницах.
- Не погружайте устройство, шнур и вилку в воду или другие жидкости - сетевой шнур и вилка всегда должны быть сухими..
- Не используйте пылесос для сбора легковоспламеняющихся и едких жидкостей, растворителей, спичек, пепла, окурков, масел, острых предметов и т.д. Это может привести к повреждению устройства или даже привести к пожару! Кроме того, не пылесосьте вблизи легковоспламеняющихся жидкостей и веществ!
- Поскольку крышка пылесоса выполнена из пластика, держите его подальше от источников тепла (радиаторов, печей и т.д.).
- Не закрывайте входное и выходное отверстия пылесоса!
- Пылесос предназначен только для домашнего использования.
- Это оборудование может использоваться детьми в возрасте от 8 лет и лицами с ограниченными физическими, умственными возможностями и с отсутствием опыта и знаний, в случае, если предусмотрен надзор или инструктирование относительно использования оборудования безопасным образом, так чтобы связанные с этим риски были понятны. Детям без надзора не следует решать проводить чистку или техническое обслуживание оборудования.
- Обратите внимание на то, чтобы дети не играли с оборудованием/устройством.
- Храните устройство и его шнур вне досягаемости детей в возрасте до 8 лет.

- ▶ Не чистите пылесосом людей и животных, особенно не приближайте всасывающие насадки к глазам и ушам.
- ▶ Перед заменой оснащения выключите устройство и отсоедините от источника питания.
- ▶ Не используйте пылесос без фильтров или в случае их повреждения.
- ▶ Проверяйте всасывающий шланг, трубы и насадки - удалите мусор внутри них.
- ▶ Пылесос используйте только внутри помещений и только для уборки сухих поверхностей. Ковры после влажной чистки перед чисткой пылесосом следует высушить.
- ▶ Для безопасности детей, пожалуйста, не оставляйте свободно доступные части упаковки (пластиковые мешки, картонные коробки, полистирол и т.д.).
- ▶ **ОСТОРОЖНО! Не разрешайте детям играть с пленкой. Опасность удушья!**

ОПИСАНИЕ ПРИБОРА



- | | |
|---|---|
| 1. Основной блок | 10. Фильтр выпускной |
| 2. Переключатель Вкл./Выкл. | 11. Крышка выпускного фильтра |
| 3. Ручка | 12. Телескопическая трубка |
| 4. Контейнер для сбора пыли объемом 0,7 л | 13. Насадка для пола и ковров |
| 5. Откидное донышко | 14. Маленькая многофункциональная щетка |
| 6. Кнопка открывания донышка | 15. Щелевая насадка |
| 7. Фильтр EPA | 16. Держатель для крепления на стене |
| 8. Защитная корзина фильтра | 17. Набор дюбелей и шурупов |
| 9. Разъем всасывающей трубы | |

ПЕРЕД ПЕРВЫМ ИСПОЛЬЗОВАНИЕМ

1. Извлеките пылесос из коробки, удалите все наклейки, транспортные блокировки, мешки, наполнители.
2. Проверьте прибор на наличие повреждений, которые могут появиться во время транспортировки. Если у вас есть сомнения, то обратитесь к своему продавцу.
3. Правильно соберите пылесос (см. главу: „СБОРКА ПЫЛЕСОСА“).
4. Убедитесь, что параметры Вашей электрической сети соответствуют данным, указанным на заводской табличке прибора.

СБОРКА И РАЗБОРКА ПЫЛЕСОСА

1. Нажмите на кнопку открывания донышка (6) и откройте донышко (5) контейнера для сбора пыли (4).
2. Поместите EPA фильтр внутрь контейнера. Совместите три выступа на фильтре с разрезами внутри контейнера и слегка поверните фильтр по часовой стрелке до момента фиксации фильтра.
3. Вставьте внутрь контейнера защитную корзину фильтра (8). Совместите три выступа на корзине с разрезами внутри контейнера и слегка поверните корзину по часовой стрелке до момента фиксации фильтра.
4. Закройте откидное донышко (5).
5. Разборка фильтра и корзины осуществляется в обратном порядке и движением против часовой стрелки.
6. На разъем всасывающей трубы (9) установите телескопическую трубу (12), а на трубу - соответствующую насадку (13) (14) или (15).

ИСПОЛЬЗОВАНИЕ ПРИБОРА

1. Убедитесь, что пылесос правильно собран, фильтры находятся на своих местах.
2. Выберите наиболее подходящие аксессуары для выполнения уборочных работ. Для наиболее эффективной уборки используйте следующие насадки:
 - насадка для полов и ковров (13) – уборка ковров и твердых поверхностей, таких как керамогранит или терракота.
 - щелевая насадка (15) – уборка в труднодоступных местах.

- маленькая многофункциональная щетка (14) – чистка занавесок, обивки, одежды, мебели, жалюзи.

3. Вставьте вилку пылесоса в розетку и включите устройство поворотом выключателя питания (2).

ВНИМАНИЕ! Прибор используется только для уборки сухих поверхностей!

4. Регулярно проверяйте уровень заполнения пылесборника (4), в случае его заполнения выключите пылесос и очистите пылесборник. Работа с наполненным резервуаром снижает эффективность пылесосения (уменьшение центробежной силы, выбрасывающей загрязнения в пылесборник), а также приводит к преждевременному забиванию фильтров.
5. Если во время работы вы заметите заметное снижение мощности всасывания, а пылесборник будет пустым, то обязательно проверьте проходимость трубы всасывания и используемой насадки.
6. В зависимости от потребности, насадки можно подключить непосредственно к основному блоку. Таким образом можно уменьшить размеры пылесоса и очистить от пыли труднодоступные места (Рис. 1).
7. После окончания уборки выключите прибор выключателем (2) а затем отсоедините его от питающей сети.

ОПОРОЖНЕНИЕ ПЫЛЕСБОРНИКА

1. Выключите пылесос выключателем (2) - и отсоедините от источника питания.
2. Поместите основной блок (1) над мусорной корзиной, чтобы контейнер для сбора пыли (4) находился прямо над ней (рис. 2).
3. Нажмите на кнопку открывания доньшка (6) и откройте доньшко (5) - слегка встряхните пылесосом, чтобы высыпать всю пыль.
4. Закройте доньшко (5).

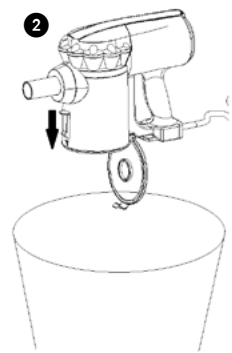

ПАРКОВКА ПЫЛЕСОСА НА ДЕРЖАТЕЛЕ

Пылесос MOD-34 оснащен настенным держателем (16) для крепления пылесоса на стене. Чтобы воспользоваться держателем, прикрепите его к стене:

1. Выберите подходящее место на соответствующей высоте (так, чтобы пылесос помещился вместе с трубой и насадкой). Убедитесь, что в выбранном месте в стене нет электропроводки.
2. Приложите держатель (16) к стене и отметьте карандашом отверстия в стене. В отмеченных местах просверлите отверстия, вставьте дюбели и закрутите шурупы (17) - (рис. 3).
3. Запаркуйте пылесос на закрепленном держателе (рис. 4).

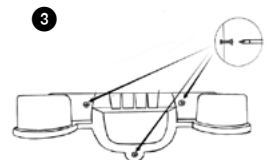

1. Внешние поверхности пылесоса, внутреннюю поверхность контейнера для сбора пыли и оснащение чистите влажной тканью, после чего протрите их насухо. В случае сильного загрязнения можно использовать мягкие моющие средства.
2. После каждой уборки опорожняйте контейнер для сбора пыли. После каждых нескольких заполнений контейнера для сбора пыли очищайте целлюлозный фильтр ⑦ а также защитную корзину фильтра ⑧, которая также выполняет функцию предварительного фильтра. Способ снятия и установки фильтров описан в разделе „СБОРКА И РАЗБОРКА ПЫЛЕСОСА“. Корзину ⑧ промойте в воде и высушите. EPA фильтр ⑦ аккуратно вычистите снаружи сухой мягкой щеткой.

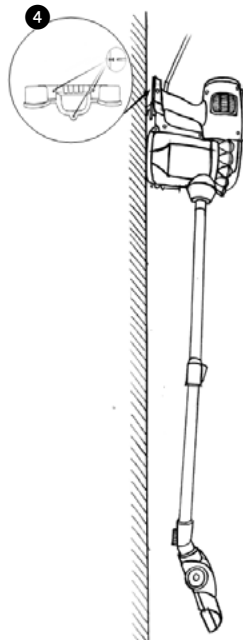

ВНИМАНИЕ! Не мойте фильтра EPA ⑦.

3. Периодически чистите выпускной фильтр ⑩. Чтобы получить доступ к фильтру, снимите крышку ⑪. Чтобы снять крышку, слегка поверните ее против часовой стрелки. Извлеките фильтр ⑩, промойте его в воде и тщательно высушите. Установите фильтр на место, установите и закройте крышку, повернув ее немного по часовой стрелке.

ВНИМАНИЕ! Не устанавливайте фильтр ⑩ во влажном состоянии. Перед установкой его необходимо тщательно высушить.

ТЕХНИЧЕСКИЕ ХАРАКТЕРИСТИКИ

Технические характеристики указаны на заводском щитке изделия.

Длина сетевого шнура: 7,00 м

Радиус действия пылесоса: 8,40 м



Внимание! Компания MPM agd S.A. оставляет за собой право вносить технические изменения в конструкцию.

ПРАВИЛЬНОЕ УДАЛЕНИЕ ПРОДУКТА

(использованное электрическое и электронное оснащение)

Польша



Обозначение, размещаемое на товаре указывает, что продукт после истечения срока пригодности нельзя выкидывать с другими отходами домашнего хозяйства. Чтобы избежать вредного влияния на окружающую среду и здоровье людей, вследствие неконтролируемого удаления отходов, использованное устройство следует доставить в точку приема поддержанной домашней техники или согласиться на её передачу дома.

Для получения подробной информации на тему места и способа безопасного удаления электрических и электронных отходов пользователь должен связаться с точкой розничной продажи, или с местным Отделом охраны окружающей среды. Товар нельзя выкидывать вместе с другими коммунальными отходами.

SICHERHEITSHINWEISE

- ▶ Vor Anwendung lesen Sie bitte die Bedienungsanleitung genau durch.
- ▶ Wenn das Gerät nicht mehr benutzt wird, gewartet oder gereinigt werden soll, ist der Stecker aus der Steckdose zu ziehen.
- ▶ Vor dem ersten Gebrauch prüfen Sie, ob die Spannung im der Netzsteckdose für den Staubsauger richtig ist.
- ▶ Das Versorgungskabel nicht von scharfen Rändern überhängen und mit keinen heißen Oberflächen in Berührung kommen lassen.
- ▶ Ziehen Sie nie an dem Versorgungskabel, um den Staubsauger von der Versorgung abzuschalten.
- ▶ Lassen Sie den Staubsauger nie ohne Aufsicht laufen!
- ▶ In der Nähe von Kindern ist mit dem Staubsauger besonders vorsichtig umzugehen.
- ▶ Wenn das Gerät beschädigt ist, auch bei Kabelbruch oder Beeinträchtigung des Netzsteckers, darf es nicht mehr benutzt werden. In diesem Fall ist das Gerät bei einer autorisierten Fachwerkstatt zu reparieren.
- ▶ Benutzen Sie das Gerät nicht, wenn es heruntergefallen ist und irgendein Teil des Geräts beschädigt wurde. In diesem Fall ist das Gerät bei einer autorisierten Fachwerkstatt zu reparieren.
- ▶ Benutzen Sie das Gerät nicht, wenn Sie technische Beschädigungen vermuten.
- ▶ Anwendung vom Gerätehersteller nicht empfohlenen Zubehörs kann Geräteschäden, Körperverletzungen oder Brand verursachen.
- ▶ Beim Staubsaugen auf der Treppe ist besondere Vorsicht geboten.
- ▶ Tauchen Sie weder das Gerät, das Kabel noch den Stecker in Wasser oder anderen Flüssigkeiten ein – das Versorgungskabel und der Stecker müssen immer trocken sein.
- ▶ Der Staubsauger ist nicht zum Wegräumen von entzündbaren und korrosiven Flüssigkeiten, gesundheitsschädlichem Staub, Lösungsmittel, Streichhölzern, Stummel, Zigaretten, Ölen, scharfkantigen Gegenständen und solchen, deren Temperatur mehr als 60°C beträgt, bestimmt. Solche Anwendung erhöht Explosions- und Brandgefahr.
- ▶ Nicht in der Nähe von entzündbaren Flüssigkeiten und Stoffen verwenden.
- ▶ Das Staubsaugergehäuse wurde aus Kunststoff hergestellt, deswegen ist das Gerät fern von allen Wärmequellen zu halten (Heizkörper, Öfen, etc.)
- ▶ Verschließen Sie die Eintrittsöffnung und den Auslauf nicht.
- ▶ Das Gerät eignet sich ausschließlich für häuslichen Gebrauch.
- ▶ Dieses Gerät darf von Kindern, die mindestens 8 Jahre alt sind sowie von Personen mit verminderter körperlicher oder geistiger Leistungsfähigkeit und die keine Erfahrung und Kenntnisse des Geräts aufweisen, verwendet werden, sofern diese Personen in seine sichere Bedienung eingewiesen oder bei der Bedienung beaufsichtigt werden, sodass alle mit der Bedienung zusammenhängenden

Gefahren für diese Personen verständlich sind. Das Gerät darf von Kindern ohne Aufsicht weder gereinigt noch gewartet werden.

- Das Gerät und das Versorgungskabel fern von Kindern unterhalb von 8 Jahren aufbewahren.
- Kinder dürfen mit dem Gerät nicht spielen.
- Nicht im Freien verwenden.
- Aus Sicherheitsgründen sind lose Verpackungsteile (Kunststoffbeutel, Kartons, Styropor etc.) von Kindern fern zu halten.
- WARNUNG! Kinder nicht mit Folie spielen lassen. Erstickungsgefahr!**

GERÄTEBESCHREIBUNG

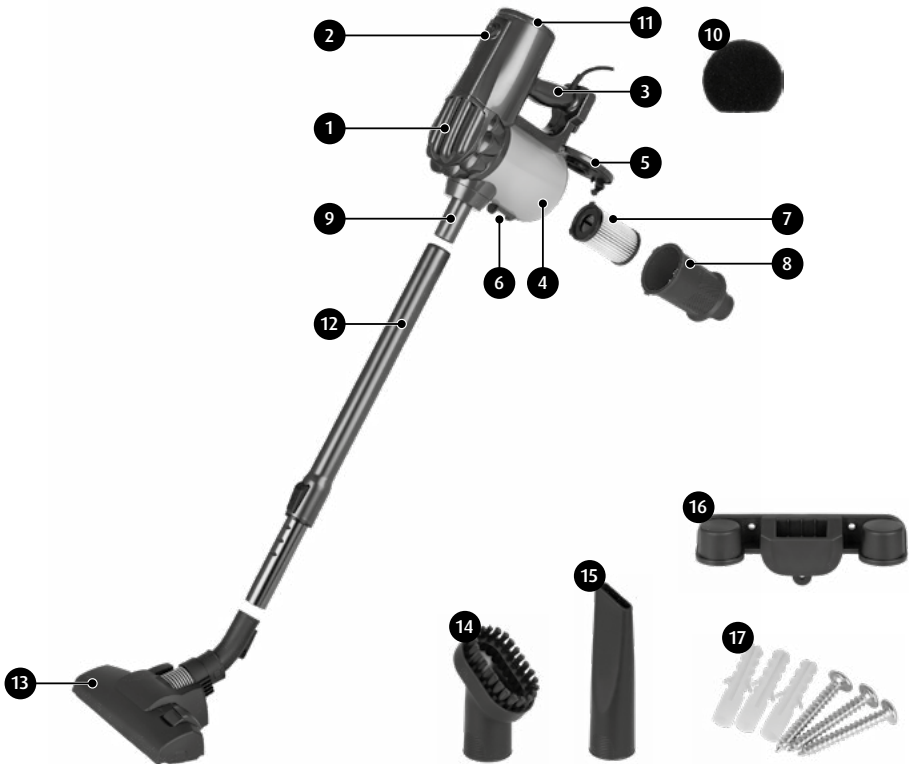

- | | |
|--------------------------------------|------------------------|
| 1. Grundelement | 7. EPA-Filter |
| 2. O/I-Schalter | 8. Filterschutzkorb |
| 3. Griff | 9. Saugrohrverbindung |
| 4. Staubbehälter - Kapazität 0,7 l | 10. Ablassfilter |
| 5. Kippdeckel | 11. Ablassfilterdeckel |
| 6. Druckknopf zum Öffnen des Deckels | 12. Teleskoprohr |

13. Boden-Teppich-Aufsatz
14. Kleine Mehrzweckbürste
15. Fugendüse

16. Halter für Wandbefestigung
17. Satz von Dübeln und Schrauben

VOR DER ERSTEN VERWENDUNG

1. Der Staubsauger auspacken. Das ganze Verpackungsmaterial, wie Aufkleber, Transportblockaden, Folien und Füllmaterial entfernen.
2. Überprüfen Sie den Staubsauger auf die eventuellen Transportschäden. Wenn Sie einen Schaden vermuten, wenden Sie sich an Ihren Händler.
3. Den Staubsauger richtig montieren (Sehe Kapitel: „STAUBSAUGERMONTAGE“).
4. Stellen Sie sicher, dass die Parameter Ihres Stromnetzes mit den Angaben auf dem Typenschild des Ladegerätes übereinstimmen.

MONTAGE (DEMONTAGE) DES STAUBSAUGERS

1. Den Druckknopf des Öffnens des Deckels drücken (6) und den Deckel (5) im Staubbehälter (4) kippen.
2. Einen EPA-Filter (7) in den Behälter einbringen. Richten Sie die drei Laschen am Filter mit den Buchsen im Inneren des Behälters aus und drehen Sie den Filter leicht im Uhrzeigersinn, bis der Filter verriegelt ist.
3. Den Filterschutzkorb (8) in den Behälter einsetzen. Richten Sie die drei Laschen am Korb mit den Steckdosen im Inneren des Behälters aus und drehen Sie den Korb leicht im Uhrzeigersinn, bis der Filter verriegelt ist.
4. Den Kippdeckel (5) schließen.
5. Der Filter und der Käfig werden in umgekehrter Reihenfolge und gegen den Uhrzeigersinn demontiert.
6. Das Teleskoprohr (12) auf die Saugrohrverbindung (9) und das entsprechende Zubehör (13) (14) oder (15) auf das Rohr aufstecken.

EINSATZ DES GERÄTES

1. Stellen Sie sicher, dass der Staubsauger ordnungsgemäß montiert ist und alle Filter vorhanden sind.
2. Wählen Sie das am besten geeignete Zubehör für die beabsichtigten Reinigungsarbeiten. Für die effektivste Reinigung verwenden Sie das folgende Zubehör:
 - Teppich-Boden-Aufsatz (13) – Staubsaugen von Teppichen und harten Oberflächen, wie Fliesen oder Terrakotta
 - Spalten-Rohraufsatz (15) – Staubsaugen an schwer zugänglichen Stellen.
 - Kleine Mehrzweckbürste (14) – Staubsaugen von Vorhängen, Polsterungen, Kleidung, Möbeln, Jalousien.
3. Stecken Sie den Stecker des Staubsaugers in die Steckdose und starten Sie das Gerät, indem Sie den Ein- / Ausschalter (2).

VORSICHT! Das Gerät wird nur zum Absaugen von trockenen Oberflächen verwendet!

4. Prüfen Sie in regelmäßigen Abständen den Füllstand des Staubbehälters ④, hören Sie auf zu saugen und entleeren Sie den Staubbehälter, wenn er gefüllt ist. Das Arbeiten mit einem überfüllten Behälter reduziert die Effektivität des Staubsaugens (Verringerung der Zentrifugalkraft, die die Verunreinigungen in den Behälter schleudert) und führt zu einem vorzeitigen Verstopfen der Filter.
5. Wenn Sie während der Arbeit einen signifikanten Abfall der Saugleistung feststellen und der Staubbehälter leer ist, überprüfen Sie, ob das Saugrohr und das verwendete Zubehör nicht verstopft sind.
6. Je nach Bedarf kann das Zubehör direkt an die Haupteinheit angeschlossen werden. Auf diese Weise reduzieren Sie die Abmessungen des Staubsaugers und können somit schwer erreichbare Stellen absaugen. (Abb. 1).
7. Nach dem Staubsaugen Schalten Sie das Gerät mit dem Schalter ② aus und trennen Sie es anschließend vom Stromnetz.

ENTLEEREN DES STAUBBEHÄLTERS

1. Schalten Sie den Staubsauger mit dem Schalter ② aus und trennen Sie ihn vom Stromnetz.
2. Die Haupteinheit ① über den Mülleimer so anbringen, dass sich der Staubbehälter ④ direkt darüber befindet (Bild. 2).
3. Den Druckknopf des Öffnens des Deckels drücken ⑥ und den Deckel ⑤ kippen - Staubsauger leicht schütteln, um den gesamten Staub zu entfernen.
4. Den Deckel schließen ⑤.

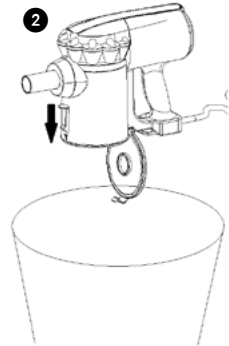

ABSTELLEN DES STAUBSAUGERS IM GRIFF

Der MOD-34 Staubsauger ist mit einem Halter ⑬ ausgestattet, der es ermöglicht, den Staubsauger an der Wand zu montieren. Um die Halterung zu verwenden, befestigen Sie sie an der Wand:

1. Wählen Sie den richtigen Platz in der richtigen Höhe (so, dass der Staubsauger mit dem Rohr und dem Bodenkopf zusammenpasst). Achten Sie darauf, dass keine elektrischen Kabel dort verlegt werden, wo Sie sie in der Wand platzieren möchten.
2. Befestigen Sie den Halter ⑬ an der Wand und markieren Sie die Wandöffnungen mit einem Bleistift. Bohren Sie Löcher in die markierten Bereiche, setzen Sie Dübel ein und schrauben Sie die Schaftschrauben ein ⑰ - (Bild. 3).

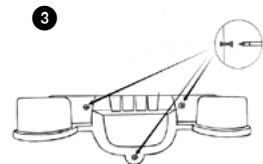

3. Den Staubsauger auf dem geschraubten Griff abstellen (Bild. 4).

REINIGUNG UND WARTUNG

1. Die Außenflächen des Staubsaugers, das Innere des Staubbehälters und die Ausrüstung mit einem feuchten Tuch säubern und trocken tupfen. Bei starker Verschmutzung verwenden Sie ein sanftes Reinigungsmittel.
2. Den Staubbehälter nach jedem Staubsaugen entleeren. Alle paar Füllungen des Staubbehälters den Zellulose-Filter (7) und den Schutzkorb des Filters (8) reinigen, der gleichzeitig als Vorfilter dient. Das Verfahren zur Demontage und Installation von Filtern ist im Kapitel „MONTAGE UND DEMONTAGE DES STAUBSAUGERS“ beschrieben. Den Korb (8) in Wasser waschen und abtrocknen. Den EPA-Filter (7) vorsichtig von außen mit einer trockenen, weichen Bürste reinigen.

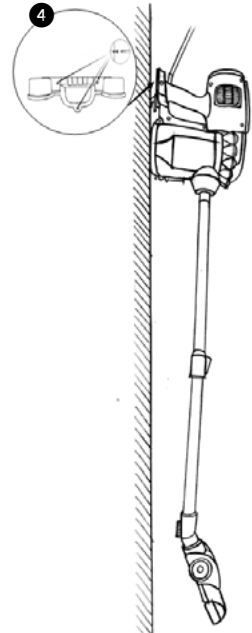

ACHTUNG! Den EPA-Filter nicht nass reinigen (7).

3. Den Ablassfilter (10) periodisch reinigen. Der Filter kann durch Entfernen der Abdeckung (11) erreicht werden. Um die Abdeckung zu entfernen, leicht gegen den Uhrzeigersinn drehen. Den Filter (10) herausnehmen, mit Wasser abspülen und ihn gründlich trocknen. Den Filter an seinem Platz einsetzen, den Deckel wieder aufbringen und durch das vorsichtige Drehen im Uhrzeigersinn schließen.

ACHTUNG! Keinen feuchten Filter (10) in das Gerät einbauen. Vor seiner Installation gründlich abtrocknen.

TECHNISCHE PARAMETER

Technische Parameter des Geräts sind dem Typenschild zu entnehmen.

Länge des Netzkabels: 7,00 m

Reichweite des Staubsaugers: 8,40 m



Hinweis! Firma MPM agd S.A. behält sich das Recht auf technische Änderungen vor.

ORDNUNGSGEMÄSSE ENTSORGUNG (ELEKTRO- UND ELEKTRONIK-ALTGERÄTE)

Polen



Die Bezeichnung am Gerät bedeutet: Elektro- und Elektronik-Altgeräte gehören nicht in den Hausmüll. Schonen Sie unsere Umwelt und menschliche Gesundheit und nutzen Sie die für die Entsorgung von Elektrogeräten vorgesehenen Sammelstellen und geben dort Ihre Elektrogeräte ab oder melden Sie ihre Entsorgung von zu Hause. Informationen, wo und wie die Geräte zu entsorgen sind, erhalten Sie über Ihre Verkaufsstelle oder über die lokale Umweltschutzbehörde. Dieses Produkt gehört nicht in den Hausmüll.

*Życzymy zadowolenia z użytkowania naszego wyrobu i zapraszamy do skorzystania z szerokiej oferty handlowej firmy **MPM***

*We wish you satisfaction from using the product and invite you to check a wide range of other **MPM** appliances*

*Желаем получить удовольствие от использования нашего продукта и приглашаем воспользоваться широким коммерческим предложением компании **MPM***

*Wir wünschen Ihnen Zufriedenheit bei der Benutzung unseres Produkts und wir ermutigen Sie, das breitgefächerte Handelsangebot der Firma **MPM** zu nutzen*

AKCESORIA
I CZĘŚCI ZAMIENNE KUPISZ NA
mpmstrefa.pl



MPM agd S.A.
ul. Brzozowa 3, 05-822 Milanówek, Polska
tel.: (22) 380 52 34, fax: (22) 380 52 72, BDO: 000027599
www.mpm.pl