



INSTRUKCJA OBSŁUGI

Pilarki łańcuchowej elektrycznej

Lider GTP1835

1800W

Instrukcja oryginalna



Krysiak Sp. z o.o.

62-081 Baranowo, ul. Rolna 6, tel.: 61 650 75 30,

Serwis Centralny – infolinia serwisowa: 61 650 75 39,

Dział części zamiennych tel.: 61 650 75 34,

Fax: 61 650 75 32,

www.krysiak.pl

Lider.

Wyprodukowano w CHRL

Wydanie pierwsze, październik 2018

CE DEKLARACJA ZGODNOŚCI WE CE

Zgodnie z Rozporządzeniem Ministra Gospodarki z dnia 21 października 2008r. w sprawie zasadniczych wymagań dla maszyn (Dz. U. Nr 199, poz. 1228) i Dyrektywą 2006/42/WE Parlamentu Europejskiego i Rady
Krysiak Sp. z o.o. ul. Rolna 6 62-081 Baranowo

Osoba odpowiedzialna za przygotowanie dokumentacji technicznej maszyny na terenie UE:

Andrzej Krysiak, Rolna 6, 62-081, Baranowo **deklaruje z pełną odpowiedzialnością, że:**

Maszyna:	Pilarka elektryczna Lider GTP1835
Model:	GY9310
Numery seryjne:	2019014540001-2019014549999
Rok produkcji:	2018-2019
Funkcja:	cięcie drewna oraz do podcinanie i ścinanie drzew w warunkach przydomowych

do której odnosi się niniejsza deklaracja, spełnia wymagania:

2006/42/EC – Dyrektywa Parlamentu Europejskiego i Rady z dnia 17 maja 2006r. w sprawie maszyn

2014/30/EU – Dyrektywa kompatybilności elektromagnetycznej

2000/14/EC + 2005/88/EC – Dyrektywa hałasowa

2011/65/EU – Dyrektywa ROHS

Do oceny zgodności zastosowano następujące normy zharmonizowane:

EN 60745-1:2009/A11:2010, EN 60745-2-13:2009/A1:2010

EN 55014-1:2006/A2:2011, EN 55014-2:1997/A2:2008

EN 61000-3-2:2014, EN 61000-3-11:2000

IEC 62321-1:2013, IEC 62321-2:2014, IEC 62321-3-1:2014, IEC 62321-4:2014, IEC 62321-5:2015, IEC 62321-6:2015, IEC 62321-7-2:2017, IEC 62321-8:2017

Zmierzony poziom mocy akustycznej: 102,8 dB(A), K=2,40dB(A)

Gwarantowany poziom mocy akustycznej: 105 dB(A)

Zmierzony poziom ciśnienia akustycznego: 90,9 dB(A), K=3dB(A)

Wibracje przy uchwycie (przedni = 3,597m/s², tylny = 3,707m/s²)

Niniejsza deklaracja zgodności WE traci swoją ważność, jeżeli maszyna zostanie zmieniona lub przebudowana bez zgody producenta.

Integralnym elementem maszyny jest instrukcja obsługi.

Zgodnie z dyrektywą 2000/14/EC, Aneks V, deklarowane wartości dźwięku są podane w rozdziale „Dane techniczne” niniejszej instrukcji.

22/10/2018, Baranowo
 Data i miejsce wystawienia

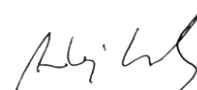

Andrzej Krysiak
 Prezes Zarządu

Imię, nazwisko oraz podpis osoby upoważnionej przez producenta do sporządzenia deklaracji zgodności

Jednostka notyfikująca:

TÜV SÜD Product Service GmbH; Ridlerstraße 65; 80339; MÜNCHEN; Germany; NB 0123



Przeczytaj uważnie niniejszą instrukcję przed rozpoczęciem eksploatacji pilarki. Zawarte są tu ważne informacje dotyczące zasad właściwego montażu, sposobu pracy i konserwacji urządzenia, bezpiecznych dla użytkownika. Przechowuj instrukcję w bezpiecznym miejscu, aby w razie potrzeby móc do niej wrócić lub przekazać ją kolejnym użytkownikom wraz z urządzeniem.



Uwaga!

Zwracaj szczególną uwagę na rozdziały, które zawierają sygnały ostrzegawcze i uwagi.

Spis treści

Spis treści	5
1. Zawartość opakowania	6
2. Przeznaczenie	6
3. Opis ogólny	6
3.1 Opis działania	6
3.2 Elementy pilarki	7
3.3 Dane techniczne	9
4. Podstawowe zalecenia bezpieczeństwa	9
4.1 Symbole dotyczące urządzenia	10
4.2 Symbole w instrukcji obsługi	11
4.3 Ogólne wskazówki bezpieczeństwa	11
4.4 Zabezpieczenia w urządzeniu	14
4.5 Zagrożenia, których należy być świadomym podczas wykonywania cięcia	15
5. Montaż	15
5.1 Montaż prowadnicy i łańcucha	16
5.2 Napinanie łańcucha tnącego	17
5.3 Sprawdzanie poziomu oleju i funkcji automatycznego smarowania	17
6. Praca z urządzeniem	18
6.1 Uruchomienie pilarki	18
6.2 Bezpieczna praca pilarką	19
6.2.1 Ścinanie gałęzi (okrzesywanie)	20
6.2.2 Ścinanie drzew	21
6.2.3 Przecinanie drewna (cięcie pnia na podłożu)	22
7. Konserwacja, czyszczenie, przechowywanie i zamawianie części zamiennych	24
7.1 Czyszczenie pilarki	24
7.2 Konserwacja prowadnicy	24
7.3 Ostrzenie łańcucha	24
7.4 Przechowywanie	26
7.5 Przygotowanie do transportu	26
7.6 Zamawianie części	26
8. Gwarancja	27
9. Usuwanie odpadów i recykling	27
10. Ryzyko resztkowe	28
11. Rysunek złożeniowy	29

1. Zawartość opakowania

Ostrożnie otwórz opakowanie i wyciągnij z niego wszystkie elementy pilarki. Komplet powinien zawierać następujące elementy:

- osłona prowadnicy
- łańcuch
- prowadnica
- korpus pilarki
- klucz do napinania łańcucha
- instrukcja obsługi
- karta gwarancyjna

2. Przeznaczenie



Pilarka jest przeznaczona wyłącznie do cięcia drewna: kłód, gałęzi, tarcicy i podobnych materiałów oraz do podcinania i ścinania drzew w warunkach przydomowych. Każde inne jej wykorzystanie jest sprzeczne z przeznaczeniem (np. przecinanie murów, tworzyw sztucznych, czy środków spożywczych) i może stanowić poważne zagrożenie dla użytkownika, a także prowadzić do uszkodzenia urządzenia.

Pilarka nie jest przeznaczona do użytkowania przez dzieci oraz osoby dorosłe znajdujące się pod wpływem alkoholu, środków odurzających lub leków ograniczających możliwość prowadzenia pojazdów mechanicznych i obsługiwanie maszyn. Urządzenie może obsługiwać wyłącznie osoba dorosła, która zapoznała się z niniejszą instrukcją i jest świadoma ryzyka zranień i uszkodzeń, jakie mogą wystąpić w wyniku nieprzestrzegania zasad w niej zawartych.

Producent nie ponosi odpowiedzialności za szkody zaistniałe w wyniku użycia urządzenia niezgodnego z przeznaczeniem oraz jego nieprawidłowej obsługi. Za wszelkie wypadki lub szkody poniesione przez innych ludzi na zdrowiu lub mieniu odpowiada wyłącznie właściciel pilarki i/lub osoba ją obsługująca.



Pilarka nie jest przystosowana do użytku komercyjnego. Umowa gwarancyjna nie obowiązuje w przypadku, gdy urządzenie było stosowane w zakładach rzemieślniczych, przemysłowych lub do innej działalności zarobkowej.

3. Opis ogólny

3.1 Opis działania

Pilarka elektryczna tnie drewno za pomocą łańcucha umieszczonego na prowadnicy, przesuwającego się z dużą szybkością mniej więcej prostopadle do płaszczyzny cięcia. Łańcuch jest wprowadzany w ruch za pomocą silnika zasilanego prądem sieciowym. Odpowiednie smarowanie łańcucha zapewnia olej. Komfort pracy użytkownika gwarantuje niewielka waga urządzenia oraz zabezpieczenia - osłony, które chronią przed elementem tnącym, dłonie osoby obsługującej.

3.2 Elementy pilarki

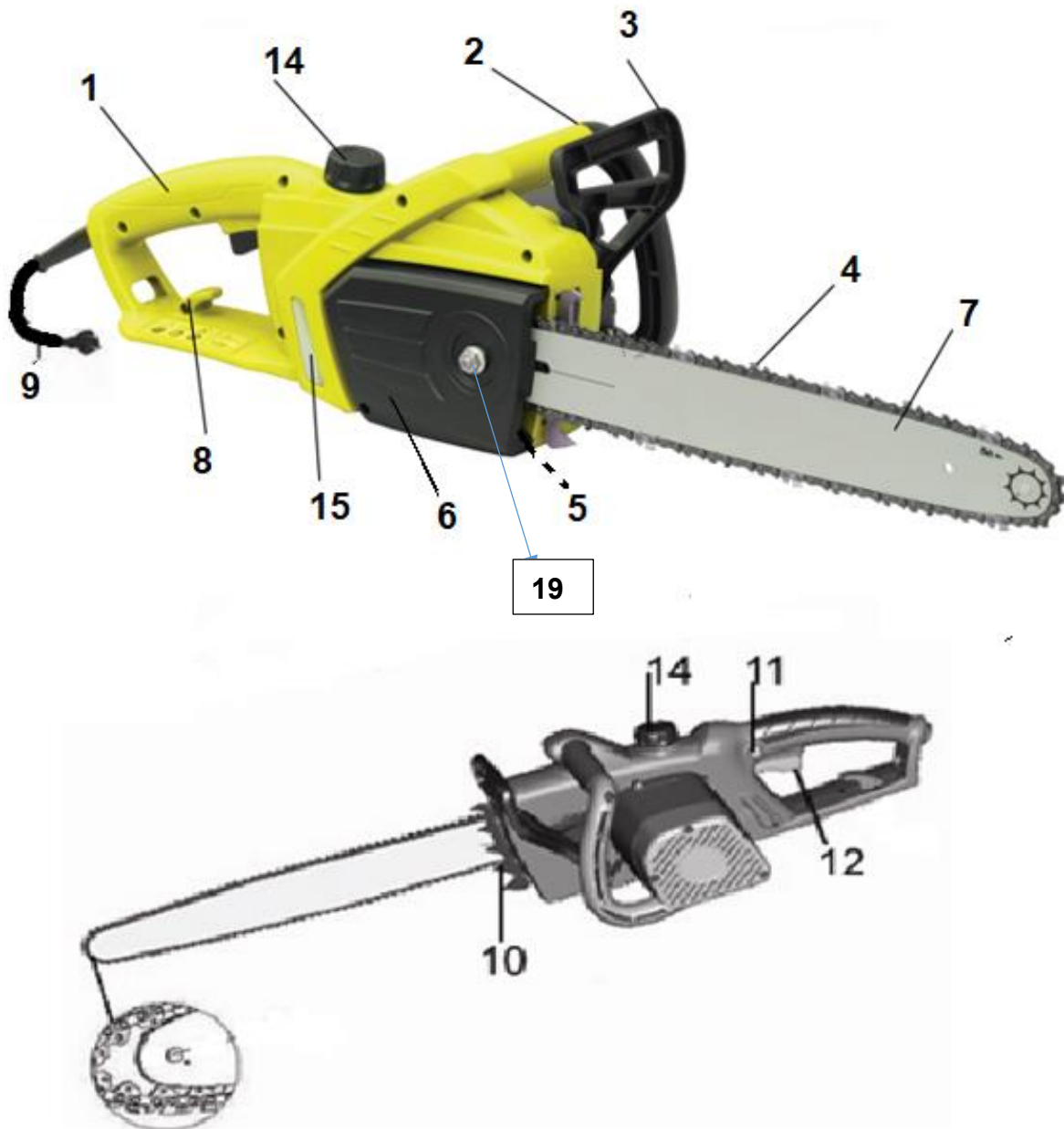

0

Rys. 1

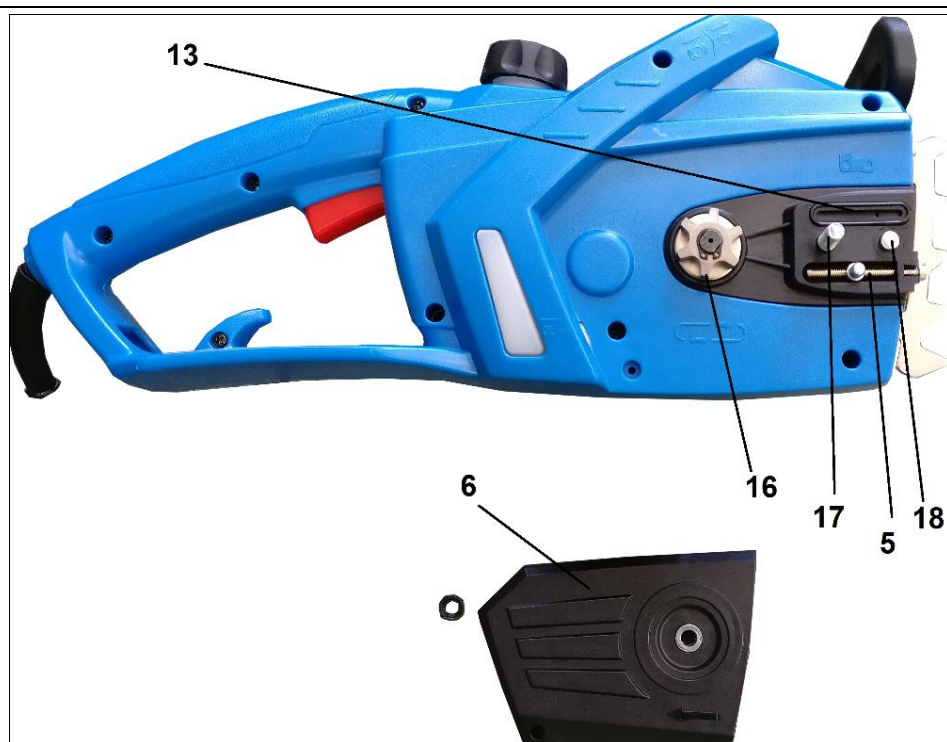

Rys.2

1. Tylny uchwyt
2. Przedni uchwyt
3. Dźwignia hamulca łańcucha (przednia osłona dłoni)
4. Łańcuch tnący
5. Śruba napinająca z bolcem do napinania łańcucha
6. Osłona zębatki napędowej
7. Prowadnica
8. Odciążnik przewodu zasilającego
9. Przewód zasilający z wtyczką
10. Ostroga ograniczająca (ogranicznik pazurowy)
11. Blokada wyłącznika
12. Włącznik ON/OFF
13. Kanalik smarujący
14. Korek zbiornika oleju
15. Wskaźnik poziomu oleju
16. Zębatka napędowa
17. Śruba mocowania prowadnicy
18. Bolec mocowania prowadnicy
19. Nakrętka mocowania prowadnicy



Przed złożeniem pilarki zapoznaj się z Rys. 1-2 przedstawiającym elementy urządzenia.

3.3 Dane techniczne

Model	GTP1835
Napięcie	230V-240V~ 50Hz
Moc	1800 W
Prędkość ruchu łańcucha bez obciążenia	13,5 m/s
Długość cięcia	350mm
Ilość ogniw	52
Podziałka łańcucha	9,525 mm / 3/8"
Grubość ogniwa łańcucha	1,3 mm
Ilość ogniw	52
Ilość zębów zębatego napędowego	6
Waga netto (bez prowadnicy i łańcucha)	4,8 kg
Pojemność zbiornika oleju	150 ml
Poziom ciśnienia akustycznego LpA	90,9 dB(A)
Gwarantowany poziom mocy akustycznej LwA	105 dB(A)
Wibracje przy głównym uchwycie	3,707 m/s ² ; k=1,5 m/s ²
Wibracja przy uchwycie dodatkowym	3,597 m/s ² ; k=1,5 m/s ²
Prowadnica	Kangxin AP14-52-507P
Łańcuch	Kangxin 3/8.050 052

Wartości hałasu i drgań zostały określone zgodnie z normami i przepisami określonymi w deklaracji zgodności. Podana wartość emisji drgań została zmierzona metodą znormalizowaną i może być użyta do porównania urządzenia z innymi urządzeniami elektrycznymi oraz do szacunkowej oceny stopnia ekspozycji użytkownika na drgania.



Wartości emisji drgań mogą być rozbieżne z podaną i różne podczas pracy pilarki, w zależności od sposobu jej użycia. Środki ostrożności mające na celu ochronę użytkownika, powinny opierać się na ocenie ekspozycji w konkretnych, rzeczywistych warunkach pracy (należy wziąć pod uwagę wszystkie składowe cyklu pracy, czyli zarówno czas pracy, jak czas, w którym urządzenie pozostaje wyłączone oraz pracuje bez obciążenia).

*Producent zastrzega sobie prawo do zmian poprawiających funkcjonalność i bezpieczeństwo urządzenia, które niekoniecznie są odzwierciedlone na rysunkach i w opisach niniejszej instrukcji.







4. Podstawowe zalecenia bezpieczeństwa





Zawarte są tu podstawowe zasady bezpieczeństwa, konieczne do zachowania podczas pracy urządzenia. Urządzenie jest zaopatrzone w naklejki ostrzegawcze i informacje w postaci piktogramów – umownych znaków ostrzegawczych, które mają przypominać o bezpieczeństwie użytkownika i obsługi. Naklejki te należy utrzymywać w czystości i nie wolno ich odklejać. W przypadku uszkodzenia, zabrudzenia czy utraty czytelności należy dokupić je u importera i ponownie umieścić na maszynie.

Znaki bezpieczeństwa oraz napis ostrzegawczy jest umieszczony na obudowie pilarki.

4.1 Symbole dotyczące urządzenia

Dbaj o to, aby były czytelne: (nie wszystkie są na urządzeniu)

	<p>UWAGA! Zachowaj szczególną ostrożność!</p>
	<p>Przed pierwszym uruchomieniem dokładnie przeczytaj instrukcję obsługi pilarki.</p>
	<p>OSTRZEŻENIE! Zakładaj odpowiednią odzież ochronną. Zakładaj ochronniki słuchu i okulary ochronne. Jeśli pracujesz w terenie gdzie występuje ryzyko uderzenia spadającym przedmiotem zakładaj obowiązkowo kask ochronny.</p>
	<p>OSTRZEŻENIE! Pracuj w obuwiu roboczym z przeciwpoślizgową podeszwą oraz w rękawicach ochronnych.</p>
	<p>OSTRZEŻENIE! Mocno trzymaj maszynę obiema dłońmi.</p>
	<p>Nie narażaj urządzenia na działanie wilgoci. Nie pij mokrego materiału, ani nie pracuj w deszczu.</p>
	<p>NIEBEZPIECZEŃSTWO PORAŻENIA PRĄDEM ELEKTRYCZNYM! Przed czyszczeniem, konserwacją lub naprawą zawsze odłącz przewód zasilający od zasilania. Wyjmij wtyczkę z gniazdka sieciowego jeśli przewód jest uszkodzony bądź przecięty.</p>

	NIEBEZPIECZEŃSTWO! Nigdy nie tnij czubkiem prowadnicy – niebezpieczeństwo odrzutu i niebezpieczeństwo uszkodzenia ciała.
	Gwarantowany poziom mocy akustycznej.
	Produkt odpowiada standardom bezpieczeństwa.
	Nie wyrzucaj urządzenia razem ze śmieciami domowymi. Przeznacz do utylizacji urządzenie, jego akcesoria i opakowanie do utylizacji zgodnej z przepisami o ochronie środowiska (do punktów recyklingu).
	Druga klasa izolacji – produkt nie musi być uziemiony.

4.2 Symbole w instrukcji obsługi



UWAGA! Ostrzeżenie - symbol niebezpieczeństwa z informacjami na temat ochrony osób i mienia.



WSKAZÓWKA ułatwiająca posługiwanie się urządzeniem.

4.3 Ogólne wskazówki bezpieczeństwa



W przypadku nieprawidłowej eksploatacji urządzenie może spowodować poważne urazy. W celu uniknięcia szkód osobowych i rzeczowych, koniecznie przestrzegaj opisanych wskazówek bezpieczeństwa i zachowania szczególnej uwagi. Zaznajom się dobrze ze wszystkimi częściami pilarki przed jej montażem.



Pilarka elektryczna w czasie pracy wytwarza pole elektromagnetyczne. Pole to może w określonych warunkach wpływać na stymulatory serca. Aby zmniejszyć niebezpieczeństwo poważnych lub śmiertelnych obrażeń, zalecamy osobom je posiadającym konsultację z lekarzem przed rozpoczęciem obsługi urządzenia.

Przygotowanie do bezpiecznej pracy:

- Nie pozwalaj dzieciom oraz innym osobom dorosłym, które nie zaznajomiły się z niniejszą instrukcją obsługi, używać urządzenia.
- Pilarka nie jest zabawką, zachowaj szczególną ostrożność przez cały czas kontaktu z urządzeniem.
- Nie używaj pilarki do innych celów niż cięcie drewna.
- Nie korzystaj z urządzenia w czasie, w którym w pobliżu znajdują się inne osoby (szczególnie małe dzieci oraz zwierzęta domowe). Zatrzymaj urządzenie, jeśli ktoś pojawi się w obrębie obszaru, w którym pracujesz. Odwrócenie uwagi w trakcie cięcia może prowadzić do utraty kontroli nad urządzeniem.

- Pamiętaj, że to użytkownik i/lub właściciel ponoszą odpowiedzialność za wypadki i urazy innych osób oraz ich mienia.
- Upewnij się, że miejsce Twojej pracy oraz jego bezpośrednia okolica są należycie przygotowane – uprzątnięte.
- Do cięcia, regulacji oraz naprawy pilarki zawsze zakładaj środki ochrony osobistej: okulary i nauszники ochronne. Zalecamy dodatkowe środki ochrony głowy, rąk i nóg. Jeśli pracujesz w miejscu, w którym istnieje jakiegokolwiek ryzyko uszkodzenia głowy (np. przez spadające gałęzie) załóż kask ochronny.
- Zakładaj do pracy solidne obuwie na nieślizgającej się podszewie. Nie tnij drewna na bosą oraz w niezapinanym i lekkim obuwiu. Unikaj noszenia rozpuszczonych włosów, luźnej odzieży z wiszącymi sznurkami czy paskami oraz biżuterii, gdyż łatwo może dostać się w ruchome części pilarki.
- Przed każdym użyciem przeprowadź kontrolę wzrokową urządzenia. Nie uruchamiaj pilarki, jeśli brak w niej jakichkolwiek elementów lub gdy mocowania są luźne (niedokręcone).
- Przed rozpoczęciem pracy zawsze upewnij się, czy kabel zasilający oraz przedłużacz nie noszą widocznych oznak uszkodzenia lub zużycia. W przypadku uszkodzenia przewodu podczas pracy natychmiast odłącz go od sieci. Nie dotykaj przewodu przed jego odłączeniem. Nie używaj urządzenia z uszkodzonym lub ze zużytym przewodem.

Bezpieczna praca z urządzeniem:



Ze względu na bezpieczeństwo hamulec pilarki jest fabrycznie załączony, należy go zwolnić przed rozpoczęciem pracy.



W trakcie pracy urządzenia w żadnym wypadku nie podkładaj rąk i nóg pod, ani w pobliżu przewodnicy z obracającym się na niej łańcuchem. Niebezpieczeństwo doznania poważnych obrażeń.



Przestrzegaj przepisów dotyczących ochrony przed hałasem i przepisów lokalnych. Możliwość eksploatacji urządzenia w określone dni (np. w niedziele i święta), w określonych porach dnia (w porze obiadowej, w czasie ciszy nocnej) oraz w określonych obszarach (np. kurortach lub klinikach) jest ograniczona.



Twoja odpowiedzialność: Ogranicz użytkowanie tego urządzenia do osób, które przeczytały, zrozumiały i będą się stosować do ostrzeżeń i zaleceń zawartych w tej instrukcji.

- Pracuj wyłącznie w świetle dziennym lub przy bardzo dobrym sztucznym oświetleniu.
- Nigdy nie używaj pilarki w deszczu, ani w mokrym środowisku.
- Nie korzystaj z urządzenia w przypadku zmęczenia, osłabionej koncentracji, gdy jesteś pod wpływem alkoholu, leków lub innych środków odurzających. Pracuj z rozsądkiem, rób przerwy.
- Nigdy nie zostawiaj pilarki w miejscu pracy bez nadzoru.



Zatrzymaj silnik za każdym razem gdy pozostawiasz pilarkę. Podczas przerw w pracy odłóż urządzenie w taki sposób, aby nie stanowiło dla nikogo zagrożenia.

- Nie pracuj przy użyciu urządzenia, które jest niekompletne, uszkodzone (np. z niedziałającym włącznikiem) lub przebudowane bez zgody producenta.
- Nie przeciążaj urządzenia. Pracuj tylko w podanym przedziale mocy, nie zmieniaj ustawień regulatora przy silniku.
- Nie pracuj w pobliżu palnych cieczy, gazów lub pyłów - niebezpieczeństwo pożaru lub wybuchu.

-
- Zachowuj zawsze stabilną pozycję ciała – stój w lekkim rozkroku, utrzymuj równowagę i używaj pilarki tylko stojąc na stabilnym, pewnym i równym podłożu. Śliskie podłoże, ukryte w nim dziury lub niestabilna pozycja (np. na drabinie) mogą spowodować utratę równowagi lub kontroli nad urządzeniem zwłaszcza w nieoczekiwanej sytuacji.
 - Przenoś pilarkę wyłączoną, trzymając za przedni uchwyt, z łańcuchem tnącym odwróconym od ciała. Używaj osłony prowadnicy.
 - Przed uruchomieniem pilarki upewnij się, że prowadnica i łańcuch pilarki niczego nie dotykają.
 - Zawsze mocno trzymaj pilarkę prawą ręką za tylny i lewą za przedni uchwyt. Trzymanie pilarki w odrotny sposób zwiększa ryzyko zranień i jest niedozwolone.
 - Nie pracuj pilarką na wysokości powyżej ramion, nie używaj jej na drzewie, ani na drabinie.
 - Nigdy nie puszczaj pilarki w czasie pracy.
 - Przepiłowując naprężoną gałąź licz się z możliwością jej odskoczenia. Gdy przestanie działać siła naprężająca włókna drewna, gałąź może Cię uderzyć i/lub wyrwać Ci pilarkę spod kontroli.
 - Zachowuj szczególną ostrożność podczas piłowania poszycia i młodych drzew. Pilarka może pochwycić cienkie gałęzie i wyrzucić je w Twoją stronę.
 - Nie dotykaj łańcucha przy pracującym silniku.
 - Podczas pracy łańcucha mogą być wyrzucane śladowe ilości oleju (łańcuch jest nasmarowany olejem). Pryskanie oleju na powierzchnię, po której się poruszamy, może grozić poślizgnięciem.
 - Zawsze wyłącz urządzenie i wyciągnij kabel sieciowy:
 - gdy oddalasz się od pilarki;
 - jeżeli urządzenie jest nieużywane;
 - przed sprawdzaniem, czyszczeniem, regulowaniem i przechowywaniem pilarki;
 - przed regulacją napięcia łańcucha, bądź wymianą łańcucha i/lub innych akcesoriów;
 - jeżeli kabel sieciowy jest uszkodzony bądź poplątany.
 - Podczas pracy urządzeniem emitowane są pyły drzewne, które mogą stanowić zagrożenie dla zdrowia (zwłaszcza u alergików).
 - Narażenie na wibracje poprzez długotrwałe stosowanie narzędzi ręcznych może powodować uszkodzenie naczyń krwionośnych lub nerwów w palcach, dłoniach i stawach u osób szczególnie narażonych na wady układu krążenia lub opuchlizny. Dłuższa praca urządzenia może powodować zakłócenia w ukrwieniu rąk spowodowane wibracjami. Jeśli pojawią się symptomy takie jak odrętwienie, ból, osłabienie, przebarwienia lub zmiany skóry, brak czucia w palcach, dłoniach lub stawach należy przerwać pracę i skonsultować się z lekarzem. System amortyzatorów tłumiących drgania nie gwarantuje, że wyżej wymienione problemy nie będą występowały. Użytkownicy, którzy regularnie używają narzędzi ręcznych z napędem mechanicznym muszą kontrolować stan zdrowia oraz stan stosowanych przez nich narzędzi. Czas pracy można jednak wydłużyć używając odpowiednich rękawic. Czy robiąc regularne przerwy w pracy.
 - Jeśli powstanie sytuacja nieopisana w tym podręczniku zwróć się o pomoc na infolinię serwisową producenta.

Bezpieczeństwo elektryczne

- Zwróć uwagę na to, aby napięcie sieciowe było zgodne z danymi znajdującymi się na tabliczce znamionowej.
- W miarę możliwości urządzenie podłączaj jedynie do gniazda sieciowego z wyłącznikiem ochronnym prądowym (wyłącznikiem FI) o prądzie wyzwalającym nie przekraczającym 30mA.
- Wtyczka pilarki powinna pasować do gniazda. Nie można jej w żaden sposób modyfikować.

- Unikaj kontaktu ciała z uziemionymi częściami (z płotami metalowymi, słupkami metalowymi). Ryzyko porażenia jest większe, gdy Twoje ciało jest uziemione.
- Stosuj tylko i wyłącznie dopuszczone kable sieciowe, przeznaczone do stosowania na zewnątrz, których długość wynosi maksymalnie 50 m. Przekrój poprzeczny przewodu plecionego kabla sieciowego musi wynosić przynajmniej 1,5 mm². Przed użyciem zawsze całkowicie rozwiń bęben kablowy oraz sprawdź kabel pod względem uszkodzeń.
- Używaj odciążnika przewodu zasilającego do właściwego podłączenia kabla sieciowego (a nie do przewodu pilarki).
- Prowadź kabel sieciowy w taki sposób, aby podczas piłowania nie został pochwycony przez gałęzie i podobne przedmioty, ani przypadkowo przecięty.
- Nie używaj kabla sieciowego do wyciągania wtyczki z gniazdka elektrycznego lub do przenoszenia pilarki. Kabel chroń przed wysoką temperaturą, olejem i ostrymi krawędziami.
- Jeżeli kabel sieciowy jest uszkodzony, nie dotykaj go. Natychmiast wyłącz urządzenie i wyciągnij wtyczkę sieciową z gniazdka wtykowego. Nie podłączaj go ponownie. Uszkodzony kabel musi zostać wymieniony przed ponownym podjęciem pracy przez wykwalifikowaną osobę lub serwis.

Bezpieczna konserwacja i przechowywanie

- Sprawdź, czy wszystkie elementy są dobrze dokręcone oraz czy urządzenie jest kompletne i nieuszkodzone. Pamiętaj o sprawdzaniu przewodów oraz wszystkich zabezpieczeń. Przed użyciem zleć naprawę uszkodzonych części.
- Starannie konserwuj pilarkę. Sprawdzaj czy ruchome części prawidłowo funkcjonują i nie są zablokowane.
- Nie podejmuj samodzielnych prób naprawiania urządzenia, o ile nie posiadasz właściwego przygotowania zawodowego w tym zakresie. Wszystkie prace, które nie są podane w tej instrukcji, powinien przeprowadzić autoryzowany serwis upoważniony przez producenta.
- Przechowuj urządzenie w suchym miejscu, poza zasięgiem dzieci.
- Dbaj o urządzenie. Pilnuj, aby uchwyty były suche, czyste i nie zanieczyszczone olejem ani smarem. Tłuste, zabrudzone olejem uchwyty są śliskie i prowadzą do utraty kontroli nad urządzeniem.
- Zakładając łańcuch używaj zawsze rękawic ochronnych.
- Stosuj się do instrukcji smarowania, napinania łańcucha i wymiany akcesoriów. Nieprawidłowo naprężony lub nasmarowany łańcuch może się zerwać lub zwiększać ryzyko odrzutu.
- Przechowując pilarkę zawsze zakładaj osłonę na prowadnicę.
- Ze względów bezpieczeństwa zużyte i uszkodzone części należy bezzwłocznie wymienić.
- Używaj wyłącznie oryginalnych części zamiennych i elementów wyposażenia, które zostały dostarczone i/lub są zalecane przez producenta. Użycie innych części zamiennych prowadzi do utraty roszczeń z tytułu gwarancji.

4.4 Zabezpieczenia w urządzeniu

- Tylny uchwyt (Rys. 1, poz. 1) chroni dłoń przed konarami i gałęziami oraz przed łańcuchem.
- Dźwignia hamulca łańcucha i przednia osłona dłoni (Rys. 1, poz. 3) – element zabezpieczający, który natychmiast samoczynnie zatrzymuje łańcuch w przypadku odrzutu. Osłona chroni lewą dłoń użytkownika, jeżeli ześlizgnie się ona z przedniego uchwyty. Nigdy nie zamieniaj jej na żaden nieoryginalny zamiennik, ponieważ jej sposób zamocowania i kształt wpływają na bezpieczeństwo dłoni w momencie odrzutu.
- Niskoodrzutowy łańcuch pilarki (Rys. 1, poz. 4) pomaga w amortyzowaniu odrzutów przy pomocy specjalnie zaprojektowanych elementów zabezpieczających.

- Ogranicznik pazurowy (Rys. 1, poz. 10) zwiększa stabilność przy wykonywaniu cięć pionowych i ułatwia piłowanie.
- Włącznik ON/OFF (Rys. 1, poz. 12) z blokadą włącznika (Rys. 1, poz. 11) – po zwolnieniu włącznika urządzenie natychmiast się wyłączy. Należy odblokować przycisk blokady, aby można było uruchomić pilarkę.
- Odciążnik przewodu zasilającego (Rys. 1, poz. 8) został umieszczony na obudowie pilarki by chronić połączenie elektryczne pomiędzy przedłużaczem a pilarką w przypadku, gdy jakaś siła pociągnie pilarkę.

4.5 Zagrożenia, których należy być świadomym podczas wykonywania cięcia

Poniżej opisane sytuacje mogą spowodować utratę kontroli nad pilarką, a w konsekwencji ciężkie zranienia użytkownika. Są wynikiem niewłaściwej pracy z urządzeniem – niepewnego uchwytu pilarki, pracy na niepewnym podłożu, cięcia powyżej wysokości ramion, tempym i źle naprężonym lub niezalecanym przez producenta łańcuchem oraz nieoryginalną prowadnicą.

Podczas pracy z pilarką mogą nastąpić następujące sytuacje:

- Szarpnięcie urządzenia do przodu – powstaje, jeżeli tniesz po dolnej stronie prowadnicy. Aby zapobiec temu zjawisku pewnie trzymaj urządzenie w obu rękach i opieraj podczas pracy ostrogę ograniczającą o drewno.
- Odrzut (czyli nagły ruch prowadnicy skierowany do tyłu w kierunku użytkownika) - powstaje jeżeli piłujesz piłą łańcuchową po górnej części prowadnicy. Pilarka posiada prowadnicę i łańcuch, które zmniejszają ryzyko wystąpienia odrzutu, ale go nie eliminują. Aby mu zapobiec zachowaj stabilną pozycję ciała, pewnie trzymaj urządzenie w obu rękach (palce i kciuk muszą obejmować uchwyt) i prowadnicę prowadź wyłącznie w płaszczyźnie szczeliny po przejściu piły, a więc unikając zakantowania lub skręcania w szczelinie.



Unikaj odrzutów, odrzut może spowodować poważne kalectwo lub śmierć.

- Odbicie – powstaje wskutek zetknięcia się końcówki prowadnicy z jakimś przedmiotem lub gdy drewno spowoduje zacięcie się piły łańcuchowej w trakcie cięcia. Aby temu zapobiec zawsze pewnie trzymaj pilarkę w obu dłoniach, unikaj piłowania końcówką prowadnicy lub piłowania powyżej wysokości barków.

W momencie wystąpienia jednego z powyższych zagrożeń nigdy nie puszczaj pilarki. Stój stabilnie w rozkroku, ciało i ramiona ustaw w takiej pozycji, aby zamortyzować tę dodatkową siłę i natychmiast wyłącz urządzenie.



Stosuj się do instrukcji producenta dotyczących ostrzenia i konserwacji pilarki - zbyt nisko ustawione ograniczniki głębokości zwiększają skłonność pilarki do odrzutów i odbić.

5. Montaż



Przed montażem poszczególnych elementów sprawdź czy masz wszystkie potrzebne części.

Włącz silnik dopiero wtedy, gdy pilarka jest zmontowana.



Podczas czynności montażowych i regulacyjnych pilarka musi być odłączona od zasilania elektrycznego!
Założ rękawice ochronne!

5.1 Montaż prowadnicy i łańcucha

1. Przyciągnij osłonę bezpieczeństwa maksymalnie do uchwyty (Rys. 3, poz. 3B) aż usłyszysz kliknięcie. Osłona bezpieczeństwa musi być zawsze w pozycji pionowej.

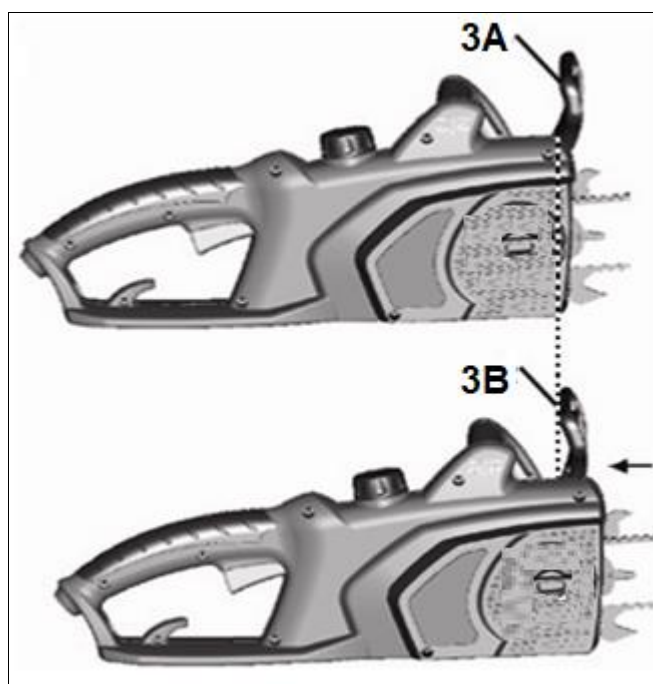

Rys. 3

2. Na korpusie pilarki odkręć nakrętkę zabezpieczającą (Rys. 1, poz. 19, zdejmij osłonę zębataki napędowej (Rys. 1, poz. 6).
3. Prowadnica i łańcuch tnący są dostarczane osobno. By je zmontować weź do ręki łańcuch. Sprawdź czy trzymasz go właściwą stroną – to znaczy czy kierunek ogniwi łańcucha jest prawidłowy. Porównaj go z oznaczeniami na obudowie pilarki pod osłoną zębataki napędowej (strzałki oraz rysunek). Chwyć prowadnicę (Rys. 1, poz. 7), przytrzymaj w pozycji pionowej i nałóż łańcuch (Rys. 1, poz. 4) zaczynając od górnego czubka prowadnicy.
4. Nałóż prowadnicę z łańcuchem na pilarkę - nałóż prowadnicę z łańcuchem na śrubę i bolec mocowania prowadnicy (Rys. 2, poz. 18).
5. Nałóż łańcuch na zębatakę napędową (Rys. 2, poz. 16) i jeszcze raz upewnij się, że jest prawidłowo założony (Rys. 4).

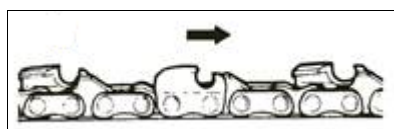



Rys. 4

6. Nałóż osłonę zębataki napędowej (Rys. 1, poz. 6) i dokręć delikatnie nakrętkę zabezpieczającą (Rys. 1, poz. 19) zgodnie z ruchem wskazówek zegara.
7. Napnij łańcuch tnący śrubą napinacza (zgodnie z pkt 5.2).
8. Potem dokręć nakrętkę zabezpieczającą.

5.2 Napinanie łańcucha tnącego

 Nieprawidłowo napięty łańcuch może się zerwać lub odskoczyć - niebezpieczeństwo doznania obrażeń. Sprawdzaj napięcie łańcucha przed każdym uruchomieniem i po każdej 1 godzinie cięcia.

 Podczas pracy łańcuch może się rozciągać i istnieje ryzyko spadnięcia łańcucha z prowadnicy. Dlatego zatrzymuj pilarkę co jakiś czas, sprawdzaj napięcie łańcucha i ewentualnie wyreguluj je.

 Jeśli napinasz gorący łańcuch – poluzuj go po zakończeniu pracy; w przeciwnym wypadku skurczenie łańcucha, które nastąpi po jego wystygnięciu, może spowodować zerwanie.

Dobrze napięty łańcuch zapewnia wysoką wydajność cięcia i dłuższą żywotność eksploatacyjną pilarki. Łańcuch jest prawidłowo napięty, jeśli nie zwisa z dolnej części prowadnicy i daje się całkowicie przeciągnąć dookoła dłonią w rękawicy. Nie powinien być zbyt mocno napięty – powinna być możliwość podniesienia łańcucha na środku prowadnicy na ok. 5mm.

Upewnij się, że łańcuch jest prawidłowo założony i ogniwa są w rowkach prowadnicy.

Używając śrubokręta przekręcaj śrubę napinającą w prawo aż łańcuch będzie prawidłowo napięty. Aby poluzować łańcuch obracać śrubę napinającą w lewo. Sprawdź napięcie łańcucha.

Pamiętaj aby po napięciu łańcucha dokręcić nakrętkę zabezpieczającą.



Nowa pilarka wymaga docierania przez ok. 5 minut. Bardzo ważne jest tutaj też smarowanie łańcucha. Po dotarciu sprawdź napięcie łańcucha i wyreguluj jeśli zajdzie potrzeba.

5.3 Sprawdzanie poziomu oleju i funkcji automatycznego smarowania



Pilarka jest dostarczana bez oleju lub z niewielką ilością oleju w zbiorniku (poniżej poziomu MIN.)

 Zawsze upewnij się, że pilarka jest wyłączona, a przewód sieciowy odłączony, zanim zaczniesz przeprowadzać czynności regulacyjne czy konserwacyjne.

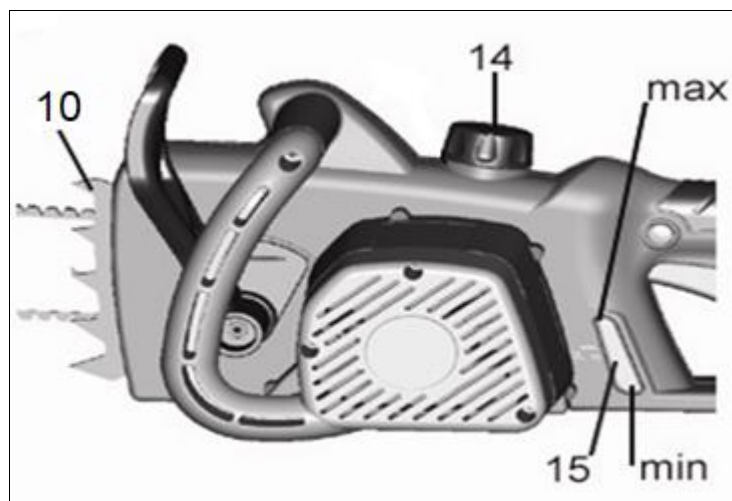

Rys. 5

Aby uzupełnić poziom oleju:

1. Odkręć korek zbiornika oleju (Rys. 5, poz. 14).
2. Nalej do poziomu MAX oleju łańcuchowego do zbiorniczka – olej do prowadnicy o gęstości SAE 30.
3. Sprawdzaj często poziom oleju na wskaźniku poziomu oleju (Rys. 5, poz. 15).
4. Załóż i dokręć mocno korek oleju.
5. Wytrzyj nadmiar oleju i pozostawione ślady oleju.



Przy temperaturach poniżej 0°C, używaj oleju SAE 10. Przy temperaturach wyższych od 25 °C użyj oleju SAE 40.

Przed rozpoczęciem pracy sprawdź poziom oleju i automatyczne smarowanie.

Włącz pilarkę i przytrzymaj ją nad podłożem o jasnej barwie. Prowadnica pilarki nie może przy tym dotykać podłoża. Jeżeli na podłożu pokaże się ślad oleju (smuga), oznacza to, że pilarka pracuje prawidłowo. Przy zimnej pogodzie olej może stawać się gęsty. Jeżeli na podłożu nie pokazał się ślad oleju, sprawdź odpowiedni dobór oleju do warunków atmosferycznych. Jeśli tak - skontaktuj się z autoryzowanym serwisem naprawczym.



To normalne, że olej może przesiąkać, gdy pilarka nie jest użytkowana przez jakiś czas. Dlatego najlepiej po każdym użyciu opróżnić zbiornik oleju.

6. Praca z urządzeniem

Przed rozpoczęciem pracy zamontuj kabel sieciowy (przedłużacza) na odciaźniku przewodu zasilającego, który do tego służy. Zrób na końcu przewodu przedłużającego pętlę, przeluz ją przez otwór w tylnym uchwycie pilarki i zahacz o odciaźnik tak jak na Rys. 6. Upewnij się, że przewód zasilający pilarki i kabel sieciowy (przedłużacza) nie są splątane.

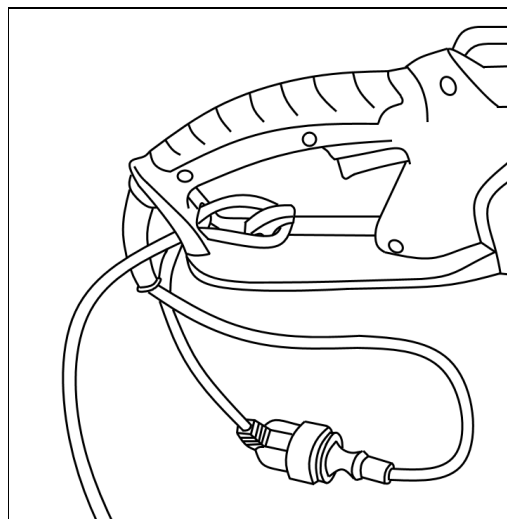

Rys. 6

6.1 Uruchomienie pilarki

1. Sprawdź urządzenie i jego przewód zasilający czy są w dobrym stanie.
2. Sprawdź czy poziom oleju jest wystarczający.
3. Zdejmij osłonę prowadnicy. Sprawdź czy łańcuch jest prawidłowo napięty.

4. Zwolnij hamulec przesuwając przednią osłonę ręki (Rys.1, poz. 3) w tył, aż usłyszysz kliknięcie. Sprawdź czy hamulec jest zwolniony próbując przesunąć ręcznie łańcuch (w rękawicy ochronnej) – jeśli tak, wszystko jest w porządku.
5. Podłącz kabel przedłużacza do sieci.



Włącznik ON/OFF (Rys. 1, poz. 12) należy nacisnąć dopiero po załączeniu hamulca (pociągnięcie przedniej osłony ręki w tył do siebie).

6. Chwyć pilarkę trzymając ją obiema rękami za uchwyty.
7. By uruchomić pilarkę wciśnij blokadę włącznika (Rys. 1, poz. 11) i włącznik ON/OFF (Rys. 1, poz. 12).
8. By zatrzymać pilarkę zwolnij włącznik ON/OFF (Rys. 1, poz. 12). Sprawdź czy wszystkie te funkcje działają bez zarzutu.
9. Sprawdź automatyczne smarowanie – patrz punkt 5.3 niniejszej instrukcji.



Po zwolnieniu włącznika ON/OFF trzymaj pilarkę obiema dłońmi jeszcze tak długo, aż łańcuch przestanie się całkowicie obracać.

6.2 Bezpieczna praca pilarką



Jeśli cięcie przekracza Twoją wiedzę i możliwości - skontaktuj się z profesjonalistą.

Twoje bezpieczeństwo jest najważniejsze.

- Pracuj zawsze pilarką na najwyższych obrotach - występuje mniejsze niebezpieczeństwo szarpnięcia i odrzutu.
- Ustaw się stabilnie po lewej stronie pilarki – dzięki temu Twoje ciało nie będzie na linii pilarki (w momencie niekontrolowanego odrzutu przejdzie on ponad Twoim prawym ramieniem).
- Trzymaj lewą dłoń na przednim uchwycie, kciuk poniżej uchwytu - nagły ruch nadgarstka w przód w sytuacji odrzutu aktywuje hamulec łańcucha.
- Co pewien czas upewnij się, że łańcuch jest prawidłowo napięty.
- Pamiętaj, że jeżeli tniesz brudne drewno, łańcuch może wymagać ostrzenia po pracy.
- Nie pozwól by czubek prowadnicy dotykał czegokolwiek, gdy łańcuch pracuje.
- Pracuj dolną stroną prowadnicy (łańcuch ciągnie), a nie górną – zachowasz lepszą kontrolę nad urządzeniem.

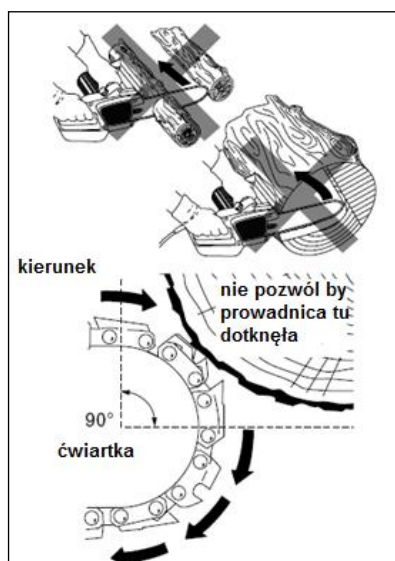

Rys. 7

- Nie piłuj więcej niż jedną kłodę naraz.

- Pień ciętego drzewa nie może pękać, ani się odłupywać.
- Uważaj na spadające kawałki drewna i inne przedmioty, które mogłyby zerwać łańcuch.
- Ostrożnie zagłębiaj prowadnicę w nacięcie. Uważaj, by pilarka nie zakleszczała się we wycięciu.

6.2.1 Ścinanie gałęzi (okrzesywanie)



Przy okrzesywaniu drzew zdarza się wiele wypadków. Nigdy nie odpiłowuj gałęzi stojąc na pniu drzewa!

Okrzesywanie oznacza usuwanie konarów i gałęzi ze ściętego drzewa. Wykonując je stosuj się do poniższych wskazówek:

- gałęzie podpierające pień odpiłowuj dopiero po przycięciu pnia;
- naprężone gałęzie odpiłowuj z dołu do góry, aby zapobiec zaklinowaniu pilarki;
- pracuj z lewej strony pnia, jak najbliżej pilarki. W miarę możliwości ciężar pilarki powinien opierać się na pniu;
- zmień pozycję, żeby spiłować konary z drugiej strony pnia;
- rozgałęzione konary przycinaj pojedynczo;

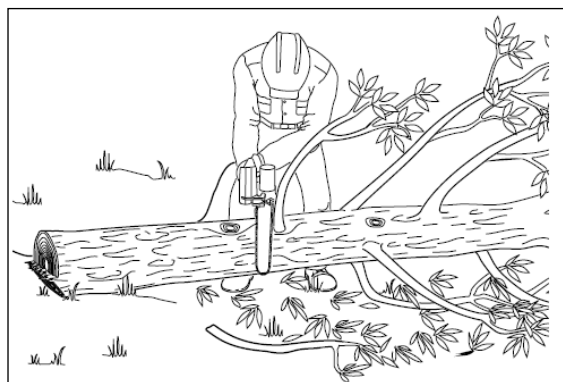

Rys. 8

- przy spiłowywaniu grubszych konarów stosuj tę samą technikę co przy przycinaniu pnia:
 1. Zrób pierwsze podcięcie na gałęzi 15 cm od pnia drzewa, od spodu. Użyj do tego górnej części prowadnicy. Natnij do 1/3 średnicy gałęzi.
 2. Przesuń się o 5 cm wzdłuż gałęzi od pnia drzewa. Odetnij gałąź od góry wykonując w ten sposób pierwsze przecięcie.
 3. Zrób drugie podcięcie tak blisko pnia drzewa, jak tylko można. Tnij górną częścią prowadnicy. Natnij do 1/3 średnicy gałęzi.
 4. Na koniec dokładnie ponad tym podcięciem odetnij gałąź od góry wykonując w ten sposób drugie i ostateczne przecięcie.

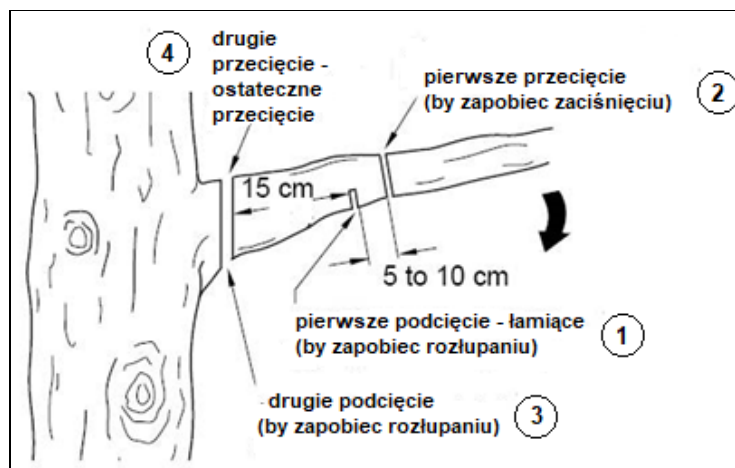

Rys.9

6.2.2 Ścinanie drzew



Jeśli cięcie przekracza Twoją wiedzę i możliwości - skontaktuj się z profesjonalistą.

Twoje bezpieczeństwo jest najważniejsze.

- Sprawdź drzewo dookoła, upewnij się, że nie ma na nim suchych czy martwych gałęzi, które mogłyby na Ciebie spaść podczas pracy.
- Sprawdź kierunek wiatru. Pozwoli to określić, na którą stronę drzewo powinno upaść.
- Usuń poszycie leśne wokół drzewa tak, aby zapewnić sobie w razie potrzeby łatwą drogę ucieczki. Powinna ona przebiegać ok. 45 stopni w stosunku do przewidzianego kierunku upadku drzewa.

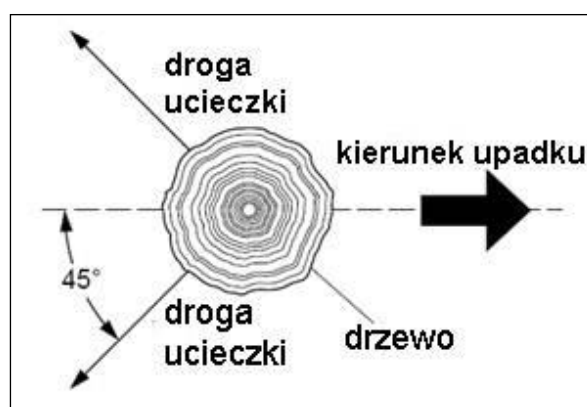

Rys. 10

- Oczyść drzewo z gałęzi, sprawdź czy w pobliżu nie przebiegają linie wysokiego napięcia.
- Jeżeli to możliwe - stawaj na górze; ścięte drzewo może się sturlać po upadku.

1. Nacięcie klinowe (Rys. 11)

- Prawidłowo wykonane nacięcie klinowe wyznacza kierunek upadku drzewa. Wykonaj nacięcie klinowe na tej stronie drzewa, w którą drzewo ma upaść.
- Wykonaj nacięcie tak blisko podłoża, na ile to możliwe. Trzymaj pilarkę prowadnicą poziomo, natnij do 1/3 średnicy drzewa.
- Zrób drugie nacięcie na tyle centymetrów wyżej, ile wynosi głębokość pierwszego nacięcia. Przykładowo: jeśli niższe nacięcie ma 20cm głębokości, zacznij górne nacięcie 20cm wyżej od dolnego. Tnij pod kątem ok. 45°, górne nacięcie powinno spotkać się na końcu z nacięciem dolnym.
- Usuń klin powstały przez te nacięcia.

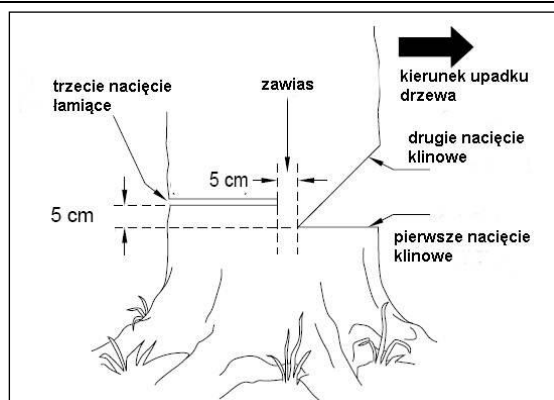

Rys. 11

2. Nacięcie łamiące (Rys. 11)

- Zrób nacięcie łamiące z przeciwnej strony drzewa, 5 cm wyżej od pierwszego nacięcia klinowego. Nacięcie musi być równoległe do pierwszego dolnego nacięcia klinowego.
- Tnij w głąb drzewa. Nie przecinaj całego drzewa! Pozostaw około 5 cm zawiasu – pozwoli to na uniknięcie przewrócenia się drzewa w złym kierunku.
- Gdy nacięcie klinowe będzie dochodzić do zawiasu, drzewo zacznie się przechylać. Jeśli zachodzi potrzeba - wbij klin w nacięcie łamiące, by kontrolować kierunek upadku. Jeśli drzewo zacznie się przechylać i prowadnica zablokuje się w nacięciu klinowym - wbij klin, by ją wyjąć. Używaj klina drewnianego, plastikowego, bądź z aluminium, nigdy stalowego (mogłoby to spowodować odrzut i uszkodzić pilarkę).

3. Gdy drzewo zacznie upadać:

- szybko wyciągnij pilarkę z nacięcia;
- zwolnij włącznik ON/OFF, aby wyłączyć pilarkę;
- odłóż pilarkę na bok;
- odsuń się od drzewa przygotowaną wcześniej drogą ucieczki.



Jeśli pracujesz równocześnie z drugą osobą w tej samej okolicy – zapewnij sobie wystarczający dystans pomiędzy Wami: przynajmniej podwójna długość upadającego drzewa!

6.2.3 Przecinanie drewna (cięcie pnia na podłożu)



Podczas przycinania nie trzymaj kłody ręką, nogą, ani stopą. Nie pozwól innej osobie na przytrzymywanie kłody podczas cięcia.

Przecinanie drewna to inaczej cięcie na kawałki drewna, czy kłody, która leży na podłożu.

Podczas przycinania drewna utrzymuj kontrolę zmniejszając nacisk cięcia przy końcu przycinania. Nie "kładź" się na uchwyt pilarki. Nie pozwalaj, aby obracający się łańcuch dotykał kłody. Wyłącz pilarkę zanim przejdiesz w inne miejsce. Jeśli znajdujesz się na zboczu upewnij się, że kłoda jest zabezpieczona przed sturlaniem się w dół.

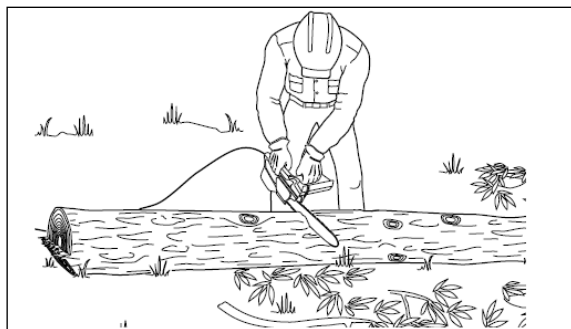

Rys.12

Pień podparty z jednej strony (Rys. 13)

1. Zrób pierwsze nacięcie od spodu kłody. Użyj górnej części prowadnicy. Natnij do 1/3 średnicy kłody. Dzięki temu cięciu unikniesz odłupywania kawałków drewna podczas cięcia.
2. Zrób drugie nacięcie bezpośrednio nad pierwszym. Przetnij do końca.

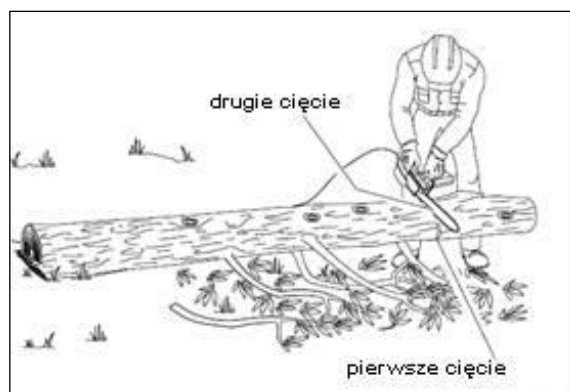

Rys.13

Pień podparty na obu końcach (Rys. 14)

1. Zrób pierwsze nacięcie od góry kłody, natnij do 1/3 średnicy kłody. Zapobiegnie to odłupywaniu kawałków drewna podczas cięcia.
2. Zrób drugie cięcie od spodu kłody - bezpośrednio pod nacięciem górnym. Tnij górną częścią prowadnicy, aż do przecięcia całkowitego.

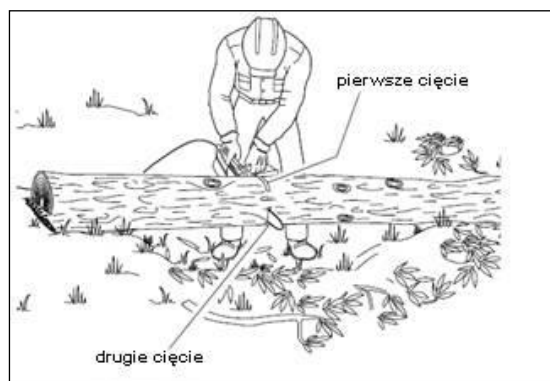

Rys. 14

7. Konserwacja, czyszczenie, przechowywanie i zamawianie części zamiennych

 **Odłącz pilarkę od zasilania przed serwisowaniem! Kontakt części ciała z obracającym się łańcuchem grozi obrażeniami, kalectwem lub śmiercią!**

7.1 Czyszczenie pilarki



W przypadku czyszczenia obudowy pilarki:

- Używaj miękkiej szmatki zamoczonej w wodzie z mydłem. Wytrzyj pilarkę do sucha.
- Nie zanurzaj pilarki w wodzie, ani żadnych innych cieczach!
- Nie używaj papieru ściernego.
- Nie używaj środków zawierających amoniak, chlor, czterochlorek węgla lub benzynę.

7.2 Konserwacja prowadnicy

Prowadnicę należy odwracać podczas pracy co 8-10 godzin roboczych, aby zapewnić jej równomierne zużycie.

1. Wyłącz piłę i odłącz urządzenie od prądu.
2. Zdejmij osłonę zębataki łańcuchowej, łańcuch tnący i prowadnicę.
3. Sprawdź prowadnicę pod kątem zużycia. Usuń zadziory i wyrównaj pilnikiem płaskim powierzchnie prowadzące.
4. Oczyszcz przepusty olejowe prowadnicy, aby zapewnić prawidłowe, automatyczne oliwienie łańcucha tnącego podczas pracy.
5. Zamontuj prawidłowo prowadnicę, łańcuch tnący i osłonę zębataki, napnij łańcuch tnący.



Wymień prowadnicę na nową, jeżeli: jest wygięta, złamana, lub jej rowki są mocno zużyte.

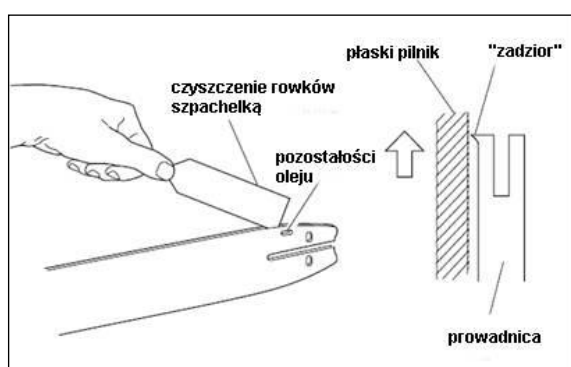

Rys. 15

7.3 Ostrzenie łańcucha



Upewnij się, że urządzenie jest wyłączone i odłączone od zasilania elektrycznego.

Ostry łańcuch zapewnia optymalne działanie pilarki - bez trudu przecina drewno, zostawiając duże, długie wióry. Łańcuch tnący jest stępiony, gdy musisz używać siły, aby przeprowadzić prowadnicę przez drewno, a wióry drewniane są bardzo małe. Gdy łańcuch tnący jest bardzo stępiony - pilarka nie pozostawia wiórów, tylko pył drzewny.

Tnącymi częściami łańcucha są ogniwa tnące, złożone z zęba tnącego i wypustu ograniczającego głębokość cięcia. Różnica wysokości między tymi dwoma elementami określa głębokość ostrzenia.

Przy ostrzeniu zębów tnących uwzględniaj następujące wartości:

- Kąt ostrzenia (30°)
- Kąt natarcia ostrza (60°)
- Głębokość ostrzenia (0,65mm)
- Średnica pilnika okrągłego (4,0mm)

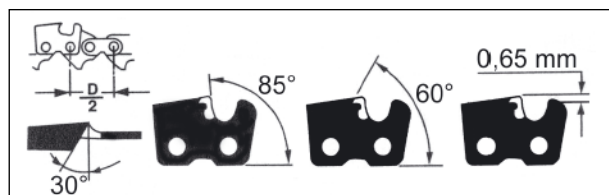

Rys. 16



Odchylenia od wartości geometrycznych aparatu tnącego mogą zwiększać skłonności pilarki do odrzutów. Zwiększone niebezpieczeństwo wypadku!

Do ostrzenia łańcucha są wymagane specjalne narzędzia (ostrzałki), zapewniające ostrzenie pod odpowiednim kątem i z odpowiednią głębokością. Mniej doświadczonym użytkownikom pilarek radzimy zlecić naostrzenie łańcucha specjalistom lub autoryzowanemu serwisowi.

Procedura ostrzenia:

1. Wyłącz pilarkę i wyjmij wtyczkę z gniazdka sieciowego.
2. Załóż specjalne rękawice (z zabezpieczeniem przed przecięciem).
3. Zdejmij łańcuch.
4. Zadbaj o takie zamocowanie łańcucha, aby był dobrze napięty (patrz rozdział 5.2), co umożliwi prawidłowe naostrzenie.



Do ostrzenia wymagana jest ostrzałka lub pilnik okrągły o średnicy 4,0 mm. Pilniki o innej średnicy uszkadzają łańcuch i mogą powodować zagrożenia podczas pracy.

5. Używając ostrzałki postępuj zgodnie z instrukcją obsługi tego urządzenia. Jeśli ostrzysz przy użyciu pilnika prowadź go zawsze od wewnętrznej strony zęba tnącego do zewnątrz. Odsuwając pilnik unos go do góry.



Łańcuch jest zużyty i musi zostać wymieniony na nowy, gdy pozostający wymiar zęba wynosi 4,0 mm.

6. Po naostrzeniu wszystkie ogniwa tnące muszą mieć jednakową długość i szerokość.
7. Po co trzecim ostrzeniu należy sprawdzić głębokość ostrzenia (ogranicznik głębokości) i doszlifować ząb pilnikiem płaskim do metalu. Ogranicznik głębokości powinien być niższy od zęba tnącego o ok. 0,65 mm. Po odsunięciu pilnika należy nieco zaokrąglić ogranicznik głębokości do przodu.

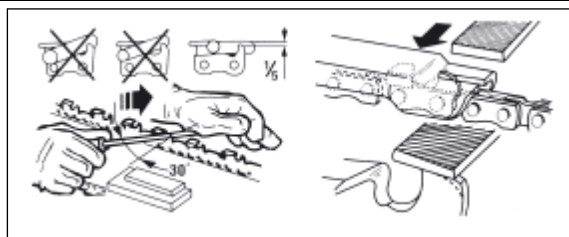

Rys. 17

7.4 Przechowywanie

1. Urządzenie przechowuj w suchym miejscu, zabezpieczonym przed pyłem i poza zasięgiem dzieci.
2. Przed ustawieniem urządzenia w zamkniętym pomieszczeniu odłącz urządzenie od zasilania elektrycznego oraz poczekaj, aż ostygnie silnik.
3. Starannie oczyść urządzenie i elementy wyposażenia, aby zapobiec powstaniu pleśni.
4. Używaj osłony prowadnicy. Nie kładź urządzenia na osłonie, najlepiej zawieś je na górnym uchwycie.
5. Aby zapobiec wyciekowi oleju odkładaj pilarkę w pozycji poziomej i zabezpieczaj ją przed przechyleniem. Gdy masz zamiar przechowywać urządzenie przez dłuższy czas opróżnij zbiornik na olej smarowniczy.
6. Nasmaruj łańcuch tnący i prowadnicę olejem smarowniczym i zawiń w papier.
7. Nie zawijaj pilarki w worki foliowe – może w nich powstać wilgoć i pleśń. Możesz włożyć pilarkę do oryginalnego bądź zastępczego kartonu.

7.5 Przygotowanie do transportu

1. Oczyść pilarkę z brudu i resztek drewna.
2. Załóż osłonę prowadnicy. Nie kładź urządzenia na osłonie.
3. Transportuj pilarkę w pozycji poziomej i zabezpieczaj ją przed przechyleniem.
4. Przed transportem pilarki opróżnij zbiornik na olej smarowniczy.
5. Włóż pilarkę do oryginalnego bądź zastępczego kartonu.

7.6 Zamawianie części

Przy zamawianiu części zamiennych podaj następujące dane pilarki z tabliczki znamionowej, umieszczonej na obudowie:

- Typ urządzenia
- Numer artykułu
- Numer identyfikacyjny

W celu przyspieszenia realizacji zamówienia podaj numer części zamiennej, którą potrzebujesz. Możesz również dosłać zdjęcie uszkodzonego elementu na adres mailowy producenta: czesci@krysiak.pl – ułatwi to jednoznaczną identyfikację zwłaszcza w przypadku nieznajomości numeru części.

Zamówienia części możesz dokonać również w autoryzowanych punktach serwisowych, których wykaz znajdziesz na stronie internetowej producenta: www.krysiak.pl



UŻYWAJ TYLKO ORYGINALNYCH CZĘŚCI ZAMIENNYCH.

Części zamienne złej jakości mogą uszkodzić pilarkę i skrócić jej żywotność.

Producent nie ponosi odpowiedzialności za szkody wywołane przez urządzenie, jeżeli zostaną one wywołane z powodu nieprawidłowo wykonanej samodzielnej naprawy, zastosowania nieoryginalnych części zamiennych, względnie zastosowania urządzenia niezgodnie z jego przeznaczeniem.

8. Gwarancja

Na niniejsze urządzenie obowiązuje 24-miesięczna gwarancja. W ramach gwarancji gwarant zapewnia kupującemu nieodpłatne usunięcie usterek w funkcjonowaniu urządzenia wynikających z jego wadliwości konstrukcyjnych i materiałowych. Niektóre części konstrukcyjne ulegające normalnemu zużyciu oraz szkody wywołane naturalnym zużyciem, przeciążeniem lub nieprawidłową obsługą, są wykluczone z zakresu gwarancji. Warunkiem skorzystania ze świadczeń gwarancyjnych jest przestrzeganie podanych w instrukcji obsługi wskazówek dotyczących czyszczenia, konserwacji i napraw urządzenia. Próby samodzielnej naprawy urządzenia względnie jego rozebranie albo otwarcie obudowy silnika przez osoby nieupoważnione, powodują wygaśnięcie gwarancji.

Warunkiem skorzystania ze świadczenia gwarancyjnego jest przekazanie nierozmontowanego urządzenia wraz z dowodem zakupu naszemu centrum serwisowemu lub sprzedawcy. Wykonanie obowiązków wynikających z gwarancji nastąpi w terminie 30 dni, licząc od dnia dostarczenia urządzenia przez Użytkownika.

W przypadku reklamacji gwarancyjnej lub zlecenia naprawy należy dostarczyć oczyszczone urządzenie wraz z informacją o usterce pod adres naszego punktu serwisowego. W celu ustalenia wskazówek dotyczących nadania przesyłki należy skontaktować się z gwarantem.

Utylizację Twojego urządzenia przeprowadzimy bezpłatnie.

Naprawy nie objęte gwarancją można zlecać odpłatnie naszemu centrum serwisowemu.

9. Usuwanie odpadów i recykling

Każde gospodarstwo jest użytkownikiem sprzętu elektrycznego i elektronicznego, a co za tym idzie – potencjalnym wytwórcą niebezpiecznego dla ludzi i środowiska odpadu, z tytułu obecności w tymże niebezpiecznych substancji, mieszanin oraz części składowych. Z drugiej strony zużyty sprzęt to cenny materiał, z którego można odzyskać surowce takie jak miedź, cyna, szkło, żelazo itp.

Użytkownik pilarki zgodnie z przepisami o ochronie środowiska zobowiązany jest do prowadzenia prawidłowej gospodarki odpadami zgodnie z przepisami krajowymi. Nie wyrzucaj urządzeń razem z odpadami domowymi. Przekaż je, jego akcesoria i opakowanie do zgodnej z przepisami o ochronie środowiska naturalnego utylizacji. Starannie opróżnij zbiornik oleju i oddaj piłę w punkcie recyklingu – użyte w produkcji elementy z tworzyw sztucznych i metalu można posegregować i poddać selektywnej utylizacji. Nie wylewaj zużytego oleju do zlewu, ani do kanalizacji – oddaj go osobno w punkcie recyklingu. Informacje o dostępnym systemie zbierania zużytego sprzętu elektrycznego i elektronicznego można znaleźć u sprzedawcy oraz w urzędzie miasta/gminy.

Pamiętaj, że odpowiednie postępowanie ze zużytym sprzętem zapobiega negatywnym konsekwencjom dla środowiska naturalnego i zdrowia ludzkiego!

W przypadku pytań zwróć się o poradę do Centrum Serwisowego producenta.

Pamiętaj, że producent bezpłatnie przeprowadza utylizację przesłanych do niego zużytych i uszkodzonych swoich urządzeń.

10. Ryzyko resztkowe

Mimo tego iż producent ponosi odpowiedzialność za konstrukcję pilarki eliminującą niebezpieczeństwo, pewne elementy ryzyka są podczas pracy nie do uniknięcia:

- odrzucenie ciętego przedmiotu;
- uszkodzenie słuchu w przypadku długotrwałej pracy bez ochraniaczy;
- uszkodzenie wzroku i twarzy przez odpryskujące elementy obrabianego materiału;
- pochwycenie i wplątanie odzieży w ruchome części;
- zerwanie łańcucha tnącego;
- dotknięcie nieosłoniętą dłonią obracającego się łańcucha;
- oparzenia i skaleczenia przy wymianie łańcucha tnącego.

Ocena ryzyka resztkowego

W przypadku przestrzegania wskazówek znajdujących się w niniejszej instrukcji zagrożenie resztkowe podczas użytkowania pilarki jest ograniczone. Niestosowanie się do zasad tu opisanych zwiększa ryzyko resztkowe.

11. Rysunek złożeniowy

