

User manual
Bedienungsanleitung
Instrukcja obsługi
Manuale d'uso
Manuel de l'Utilisateur
Manual de usuario
Handleiding
Посібник користувача
Vartotojo vadovas
Korisnički priručnik

Sap

EN DE PL IT FR

ES NL UK LT HR



ZEEGMA

Introduction

Dear customer!

Thank you for placing trust in us and choosing Zeegma.

We provide you with a product perfect for everyday use thanks to the use of high-quality materials and modern solutions.

We are convinced that the product will satisfy your requirements as it has been designed with utmost care.

Before you use the product, please read this manual carefully.

Should you have any remarks or questions concerning the product, please do not hesitate to contact us:

support@zeegma.com

Important

Please read this manual before you start using the product to see its functions and use them in accordance with intended use.

- Keep this manual for future reference.
- Appliances can be used by persons with reduced physical, sensory or mental capabilities or lack of experience and knowledge if they have been given supervision or instruction concerning use of the appliance in a safe way and if they understand the hazards involved.
- Children must not play with this appliance.
- Do not use the product for more than 20 minutes. If you do so, leave the appliance for 5 minutes until it cools down and then use again.
- Keep the product out of reach of children to limit the suffocation risk or electric shock risk.
- Do not repair the product on your own (does not apply to suggestion in the chapter: Troubleshooting). If the appliance malfunctions, contact the manufacturer's authorized service center.
- Do not wash the motor under running water and do not immerse it in water to avoid electric shock.

If:

- the product or any of its parts is overheated,
- the feeder cable smells like burning or vibrates irregularly,
- the tank or any other item is broken,
- the appliance acts up,

please unplug the product and contact the authorized service center.

- Do not pull the feeder cable rapidly and remember to dust it.

- To unplug the product, pull a plug instead of a cable.
- If the product is inactive, unplug it.
- Do not use the appliance if the feeder cable or plug are damaged.
- Do not wrap the feeder cable around the product.
- Do not keep the appliance and its feeder cable near fire or sources of heat.
- The feeder cable plug must be inserted into the socket properly; otherwise it may lead to fire.
- Do not use parameters other than 220-240 V ~ 50-60 Hz to power the device.
- During operation do not place such items as teaspoons, sticks, cleaning brushes in the tank. Do not put fingers in either.
- The appliance must be stored on a stable and horizontal surface.
- Do not use the appliance if it stands on an unstable surface.
- Do not use the appliance near furniture or walls as the product may make them dirty.
- When assembling accessories, the product must be inactive.
- Do not use the product to crush hard fruits or vegetables.
- Do not use the product if there are no fruits or vegetables inside.
- Do not open the product cover when it operates.
- None of the product components must be used in the microwave.
- Do not expose the product to sunlight because it may fade.
- Use the components supplied only.
- If you want to move the appliance, unplug it and remove the tank.
- Always disconnect the appliance from the supply if it is left unattended and before assembling, disassembling or cleaning.

How to move the product properly:

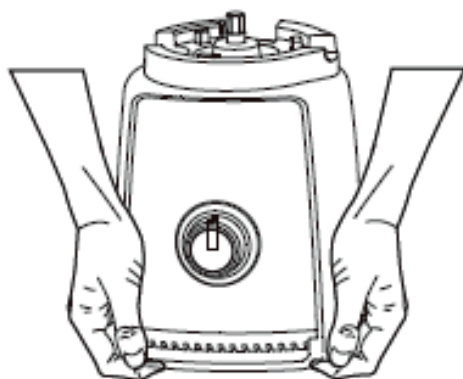

Description

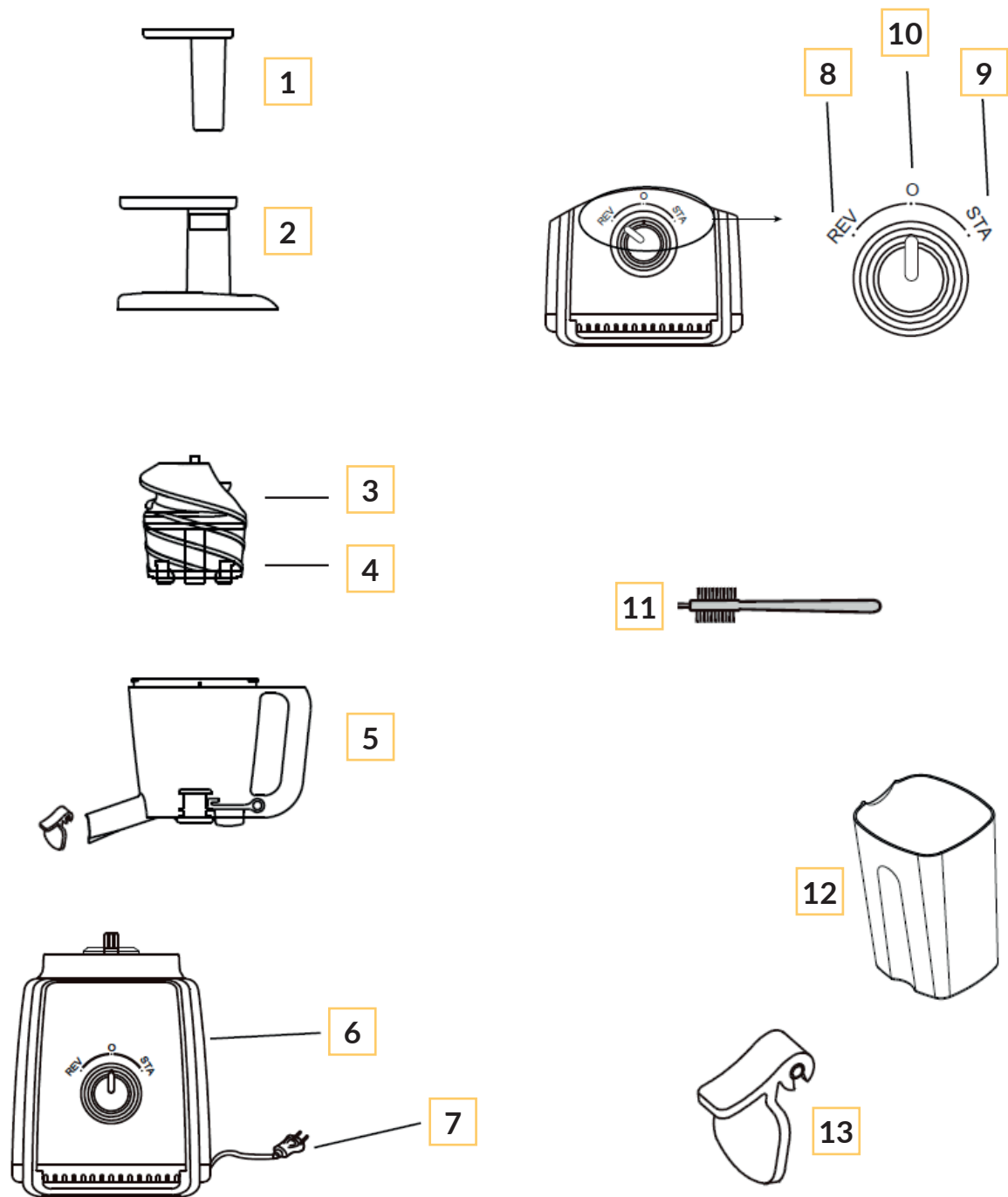

- 1. Pushrod
- 2. Feeder with cover
- 3. Auger
- 4. Sieve x3
- 5. Tank with pulp and juice outlets
- 6. Base with motor
- 7. Feeder cable

- 8. Reverse gear switch
- 9. Regular gear switch
- 10. Off switch
- 11. Cleaning brush
- 12. Tank x2
- 13. Non-drip plug

How to assemble the appliance

Assemble the appliance on a flat and stable surface. The appliance must not be plugged in when you assemble it.

1. Place a rubber gasket in the pulp outlet (correct inlet marked with line).
2. If you have difficulty with inserting the valve, you can wet it with a little amount of water.

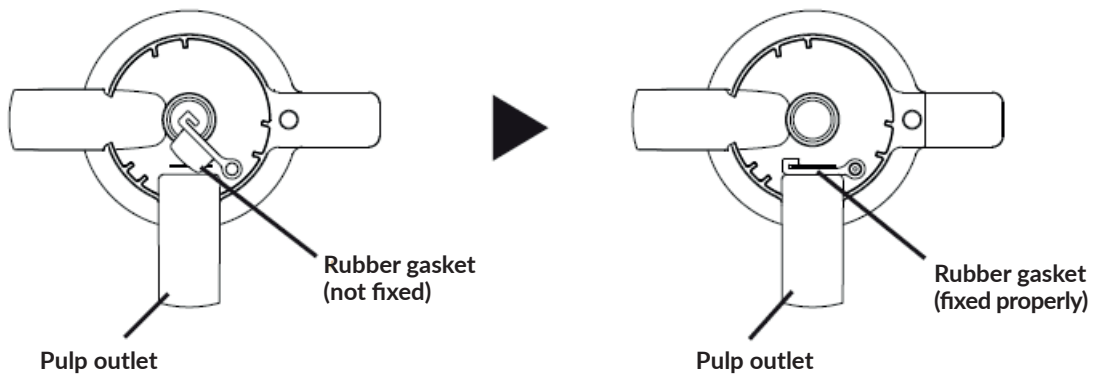

Note! Before every use, make sure the rubber valve has been fixed properly.

3. Place the tank on metal groove which stands out of the juicer base.

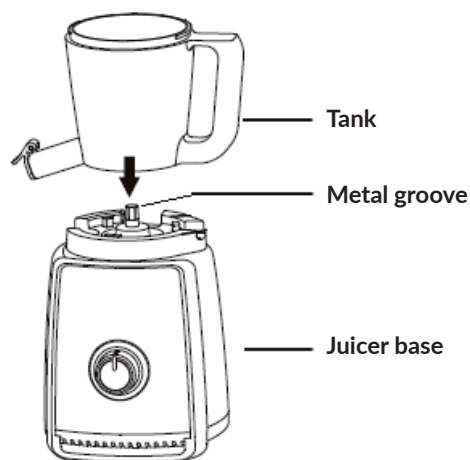

Make sure the tank has been fixed on the groove properly (push until it resists)

4. Insert the auger in the tank (push until it resists).

If there are any difficulties, wet the auger with a little amount of water.

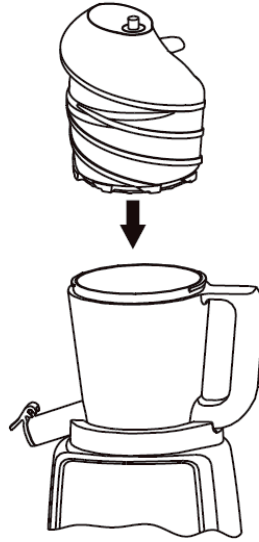

If you fail to install the appliance properly, the juice will leak. Also, the feeder with cover will not be closed properly.

Note! Never put the hand inside the tank when the appliance works!

5. Place the feeder with cover on the tank. Next slide the cover in a clockwise direction until it engages in the groove on the handle.

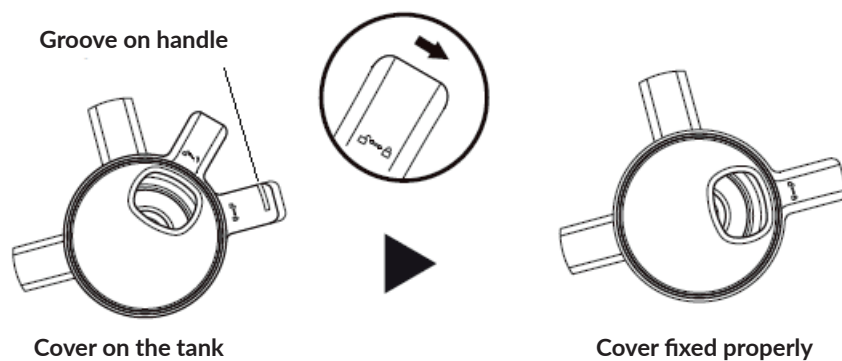

How to disassemble the appliance

To disassemble the appliance, follow the steps presented in the assembly manual in a reversed order.

If you have difficulty in pulling the auger out of the tank:

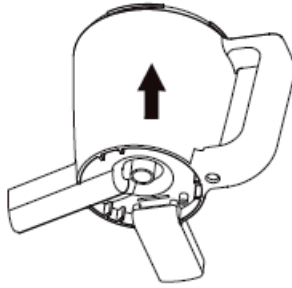

Bottom of the tank

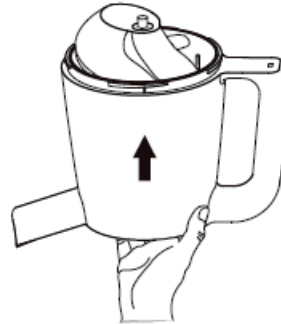

1. Remove the tank from the juicer base.
2. Remove the cover.
3. Push the auger metal rod from the bottom.

How to use

Sap slow juicer is equipped with a revolutionary mechanism thanks to which you can have fresh juice by squeezing fruits and vegetables rather than grinding them. When compared to a traditional juice extractor, Sap relies on low-speed squeezing which lets the juice retain natural color, natural flavor as well as nutrients and vitamins.

The juicer separates the juice from pulp with two different outlets and guarantees high-purity juice. The machine is able to extract juice from celery, spinachs, carrots, apples, bananas, tomatoes, cucumbers, pears, oranges and other similar fruits or vegetables.

The pushrod serves to cram leaf ingredients into the tank.

- The product is not intended for starchy fruits and vegetables. Do not squeeze sugar cane, persimmon and other too hard products in the appliance.
- Do not put a few items at a time into the tank as you may clog it.
- You can put fruits with small seeds (e.g. apples, grapes, watermelon) inside the juicer. Do not place fruits and vegetables if their seeds are large (e.g. peach, avocado). These stones must be removed beforehand.

- Boiled soya pulp may be more difficult to remove than other pulps.
- Some fruits and vegetables may leave traces of pulp in the juice.
- In case of any doubts, follow the instructions.

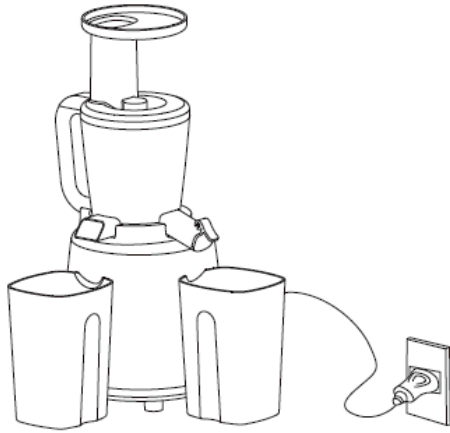

1. Check all components of the set. Make sure they have been assembled in accordance with the manual.
2. Place the tank under the pulp and juice outlets.
3. Lift the non-drip plug at the juice outlet.
4. Plug the product in.



Put ingredients into the juicer slowly. If necessary, use a pushrod.

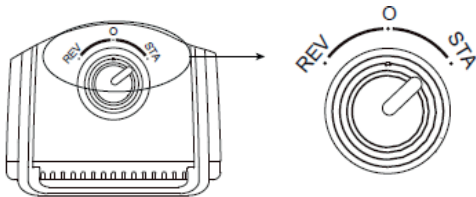

To switch the appliance on, slide the switch into „STA“.

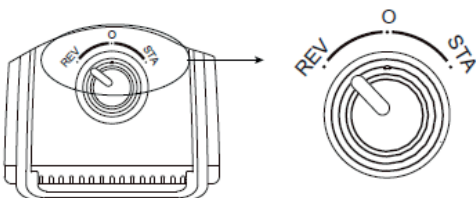

If ingredients get stuck in the tank, slide the switch into „REV“ for a few seconds. By doing so, you activate reverse rotation. After a while return to original model: slide the switch into „STA“.

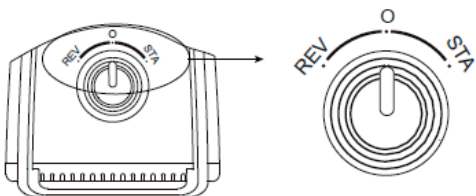

To stop the squeezing process, slide the switch into „O“.

If pulp does not come out, stop the appliance and clean it with a brush supplied.

Once the operation is finished, unplug the appliance.

Tips:

- When extracting the leaf juice (e.g. spinach), the product may be louder, it is natural.
- The quality and looks of the juice depends on how fresh fruits and vegetables are.
- Some fruits and vegetables may leave more pulp in the juice than others. If necessary, filter such juice before you drink it.
- Carrot juice may contain less water and more deposits.
- If you put too many ingredients into the juicer, the tank may clog.
- If you can notice that the tank is clogged and juice does not come out – remove some ingredients.
- If you prepare juice of several different ingredients, change the order of ingredients added.
- If one of the ingredients are leaves, place them into the product along with other fruit to increase squeezing efficiency.
- Be careful when squeezing hard fruits and vegetables (e.g. carrots). The appliance is likely to overheat quicker.

Troubleshooting

Problem	Check	Solution
The juicer does not work	Has the feeder cable been plugged in?	Check if the feeder cable is connected to the socket 220-240 V ~ 50-60 Hz.
	Has the juicer been assembled properly?	Assemble the product in accordance with the manual.
	Has the ON switch been set properly?	To switch the appliance on, slide the switch into „STA“.
	Has the appliance been used for more than 20 minutes?	Switch the product off. Wait for a while and start it again. If you want to use the appliance for another period of 20 minutes, the product needs to cool down for one hour.

Problem	Check	Solution
Juice includes pulp or juice comes out of the pulp outlet	Has the rubber gasket been fixed properly?	Fix or adjust the rubber gasket as presented in the manual.
	Have you used fresh fruits or vegetables?	Overripe fruits or vegetables contain less water and may clog the juicer mechanism. If you want to use overripe fruits, at first immerse them in mineral water for at least 10 minutes.
	Have you put too many products at a time into the juicer?	Slide the switch into reverse rotation mode (REV), after a few seconds stop the product and set the regular mode (STA).
The juicer stops when working	Have you put fruits/vegetables into the juicer „by force“?	Remove some fruits or vegetables.
	Have you put fruits/vegetables with hard stones into the juicer?	Switch into reverse rotation mode (REV), after a few seconds stop the appliance and set regular mode (STA).
Pulp is too wet	Is the sieve clogged?	Check the auger mechanism for excess of pulp. Clean it up.
Motor is too loud or vibrates	Have all components of the set been assembled properly?	If the product has been assembled properly, the appliance may be louder when squeezing overripe fruits and vegetables.
The tank vibrates during operation	It is a regular operation of the product. The motor sets the tank in motion.	

How to clean and maintain

Do not use such detergents as solvents, thinners, bleach or other chlorine- or benzene-rich agents. Do not use abrasives either.

Before you start cleaning, unplug the appliance.

Cleaning the base with motor:

Use a soft and wet cloth. Do not immerse the base of the juicer in water and do not clean it under running water. To clean the cable and plug, use a dry clo.

Cleaning the auger:

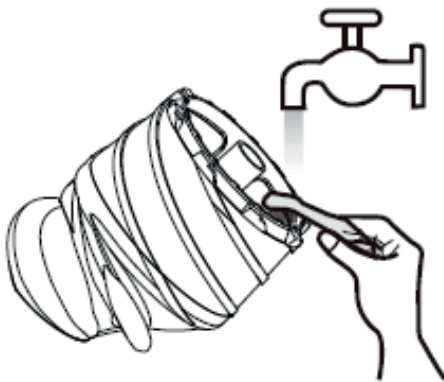

Use a brush or wet cloth to clean the pulp remains. You may clean the auger under running water. Clean the product every time you use it.

Cleaning other components:

Do not use the dishwasher. Do not dry components with a drier. Clean the product after every use. Remove the pulp from the appliance 5 minutes after squeezing at the latest.



The product complies with requirements of EU directives. Pursuant to the Directive 2012/19/EU, this product is subject to selective collection. The product must not be disposed of along with domestic waste as it may pose a threat to the environment and human health. The worn-out product must be handed over to the electrics and electronics recycling center.

The pictures are for reference only. The real design of the products may differ from the pictures presented.

Einleitung

Sehr geehrte Kunden!

Wir bedanken uns für Ihr Vertrauen und Auswahl der Marke Zeegma. Wir geben zu Ihren Händen ein Produkt über, das dank hochwertigen Materialien und innovativen technologischen Lösungen perfekt für den täglichen Gebrauch ist. Wir sind sicher, dass dank einer sehr sorgfältigen Ausführung unser Produkt Ihre Erwartungen erfüllt. Vor dem Gebrauch des Produkts lesen Sie genau vorliegende Bedienungsanleitung durch.

Falls Bemerkungen oder Fragen zum gekauften Produkt, nehmen Sie mit uns Kontakt auf:

support@zeegma.com

Wichtige Informationen

Bitte die Bedienungsanleitung vor dem Gebrauch die Bedienungsanleitung sorgfältig durchlesen, um seine Funktionen lernen zu kennen und es bestimmungsgemäß zu benutzen.

- Bewahren Sie diese Bedienungsanleitung für späteren Gebrauch.
- Geräte können von Personen mit eingeschränkter körperlicher, sensorischer oder geistiger Leistungsfähigkeit oder mangelnder Erfahrung und mangelndem Wissen verwendet werden, wenn sie eine Aufsicht oder Anweisung zur sicheren Verwendung des Geräts erhalten haben und die damit verbundenen Gefahren verstehen.
- Die Kinder dürfen nicht mit diesem Gerät spielen.
- Benutzen Sie das Gerät nicht länger als 20 Minuten. In einem solchen Fall lassen Sie das Gerät für 5 Minuten vor dem nächsten Gebrauch abkühlen.
- Bewahren Sie dieses Produkt weit von den Kindern auf, um eine Gefahr von Erstickung mit kleineren Elementen des Satzes oder einen Stromschlag zu vermeiden.
- Reparieren Sie das Gerät nicht auf eigene Faust (dies betrifft nicht die Hinweise aus dem Kapitel: Problemlösung). Wenn das Gerät nicht richtig funktioniert, melden Sie sich bei dem autorisierten Herstellerservice.
- Bitte den Motor nicht unter laufendem Wasser reinigen und nicht im Wasser eintauchen, um einen Stromschlag zu vermeiden.
- Wenn:
 - das Gerät oder sein Element zu stark erwärmt ist,
 - Versorgungsleitung nach Verbranntem riecht oder unnatürlich vibriert,
 - der Behälter oder anderes Zubehör durchgebrochen ist,
 - das Gerät auf andere, unrichtige Weise funktioniert, trennen Sie es vom Strom und nehmen Sie Kontakt mit autorisiertem Service auf.
- Ziehen Sie nicht an der Versorgungsleitung und wischen Sie regelmäßig den

Staub von dem Gerät.

- Um das Produkt vom Strom zu trennen, ziehen Sie den Stecker, nicht die Versorgungsleitung.
- Wenn das Gerät eingeschaltet ist, trennen Sie es vom Strom.
- Benutzen Sie das Gerät nicht, wenn die Versorgungsleitung oder der Stecker defekt sind.
- Drehen Sie die Versorgungsleitung nicht um das Produkt.
- Bewahren Sie das Gerät und seine Versorgungsleitung weit vom Feuer und Wärmequellen auf.
- Der Stecker der Versorgungsleitung muss richtig in die Steckdose gesteckt sein, anderenfalls kann dies zu einem Brand führen.
- Verwenden Sie keine anderen Parameter als 220-240 V ~ 50-60 Hz, um das Gerät mit Strom zu versorgen.
- Während der Arbeit platzieren Sie im Behälter keine Elemente, wie Löffel, Stöckchen, Reinigungsbürste. Bitte die Finger nicht in den Behälter stecken.
- Das Gerät soll auf einer stabilen, ebenen Fläche aufbewahrt werden.
- Benutzen Sie das Gerät nicht, wenn es auf einer instabilen Fläche steht.
- Benutzen Sie das Gerät nicht in der Nähe von Möbeln, Wänden, das Produkt kann diese beschmutzen.
- Bei der Montage des Zubehörs muss das Gerät ausgeschaltet sein.
- Benutzen Sie dieses Produkt nicht zum Zerdrücken der harten Früchte und Gemüse.
- Benutzen Sie das Produkt nicht, wenn sich im Inneren keine Früchte der Gemüse befinden.
- Bitte das Gehäuse des Produktes nicht während seiner Arbeit öffnen.
- Kein von den Elementen des Produktes ist für die Verwendung in der Mikrowelle geeignet.
- Bewahren Sie das Produkt nicht in der Sonne auf, die Farben können ausbleichen.
- Bitte nur diese Elemente benutzen, die zum Satz gehören.
- Wenn Sie das Gerät tragen möchten – trennen Sie es von der Stromversorgung und entfernen Sie den Behälter.
- Trennen Sie das Gerät immervon der Stromversorgung, wenn es unbeaufsichtigt bleibt und bevor Sie es zusammenbauen, zerlegen oder reinigen.

Richtige Weise für Tragen des Produkts:

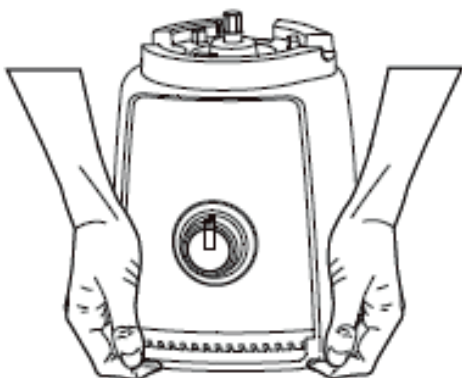

Beschreibung

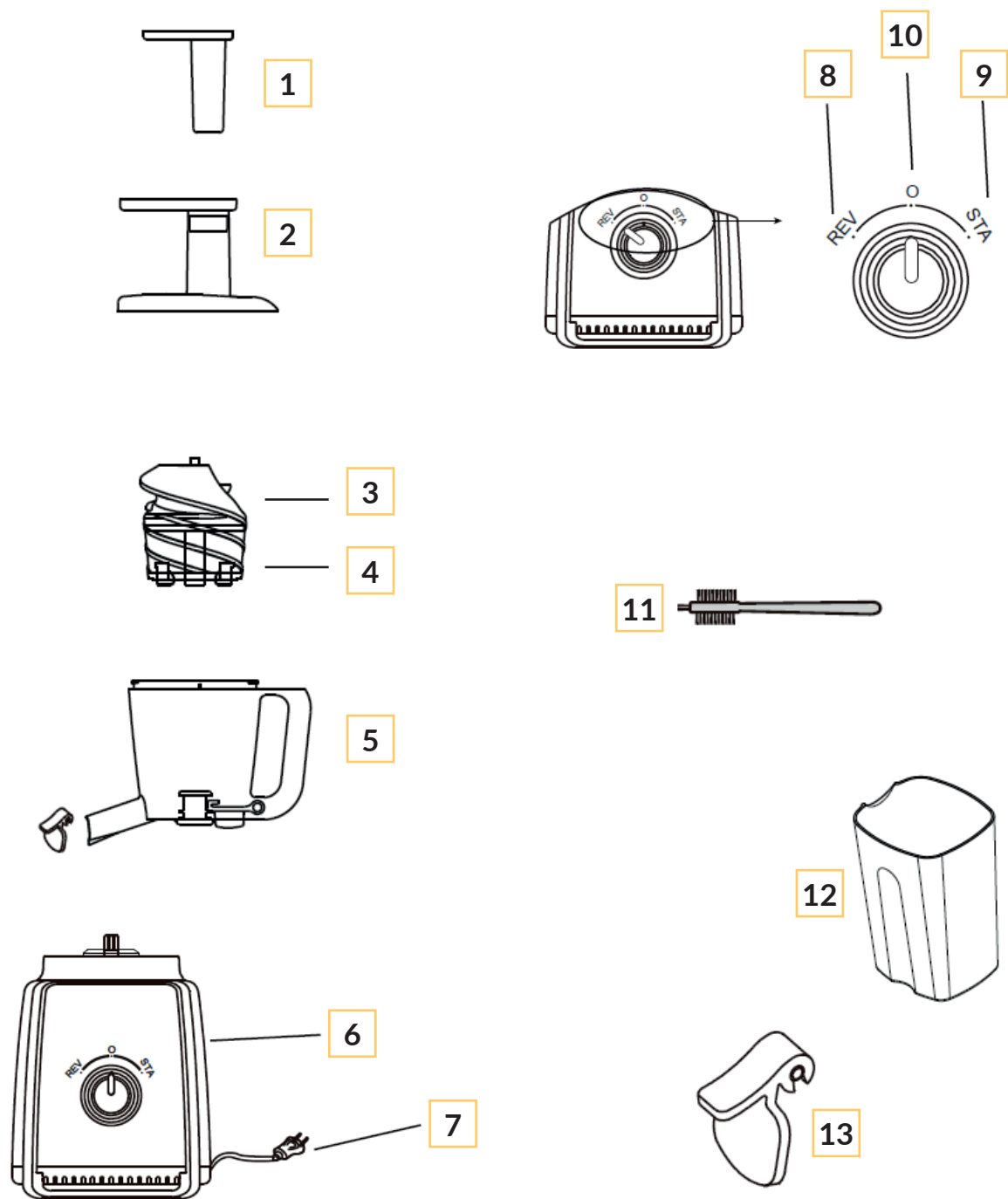

1. Lebensmittelstößel
2. Zuführung mit Deckel
3. Dreh-Schnecke
4. Sieb x3
5. Behälter mit Auslauf für Fleisch und Saft
6. Basis mit dem Motor
7. Versorgungsleitung
8. Umschalter für Rückwärtsgang des Motors

9. Umschalter für Normalgang des Motors
10. Ein-/Ausschalter
11. Reinigungsbürste
12. Behälter x2
13. Stöpsel

Montage des Gerätes

Das Gerät soll auf einer ebenen und stabilen Fläche montiert werden. Bitte das Gerät während der Montage nicht an Strom anschließen.

1. Platzieren Sie das Gummiventil im Auslauf für Fleisch (richtiger Eingang wird mit einer Linie markiert).
2. Wenn Sie ein Problem mit dem Einstecken des Ventils in richtige Stelle haben, können Sie es mit Wasser feucht machen.

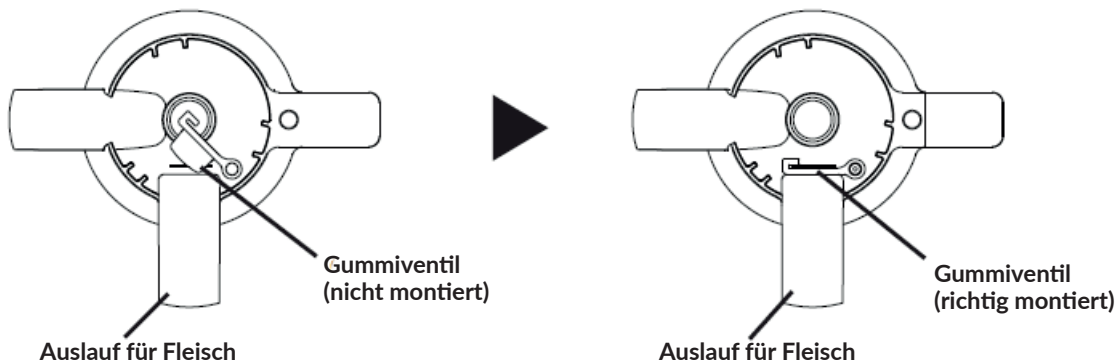

Achtung! Vor jedem Gebrauch bitte prüfen, ob das Gummiventil richtig montiert wird.

3. Platzieren Sie den Behälter in Metall-Aushöhlung, die aus der Basis von Slow Juicer ragt.

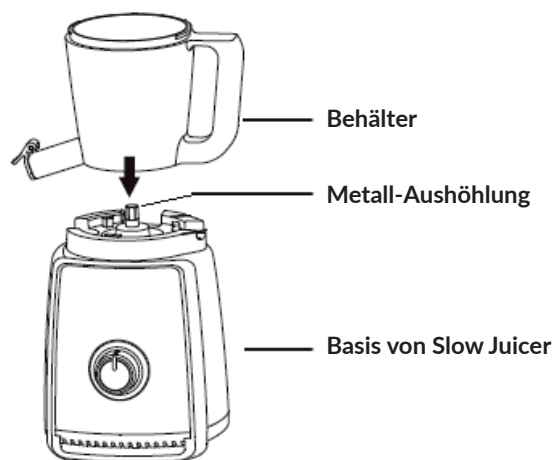

Prüfen Sie, ob den Behälter bis zum Ende in die Aushöhlung eingesteckt wird.

4. Schieben Sie die Dreh-Schnecke bis zum Ende in den Behälter.

Wenn Sie damit Probleme haben, können Sie die Schnecke ein bisschen mit Wasser feucht machen.



Wenn die Montage nicht richtig durchgeführt wird, verursacht dies Ausfließen von Saft. Außerdem wird die Zuführung mit Deckel schlecht schließen.

Achtung! Niemals stecken Sie eine Hand in den Behälter während der Arbeit des Geräts!

5. Platzieren Sie die Zuführung mit Deckel auf dem Behälter. Dann schieben sie den Deckel im Uhrzeigersinn, bis er in Aushöhlung am Griff gesteckt wird.

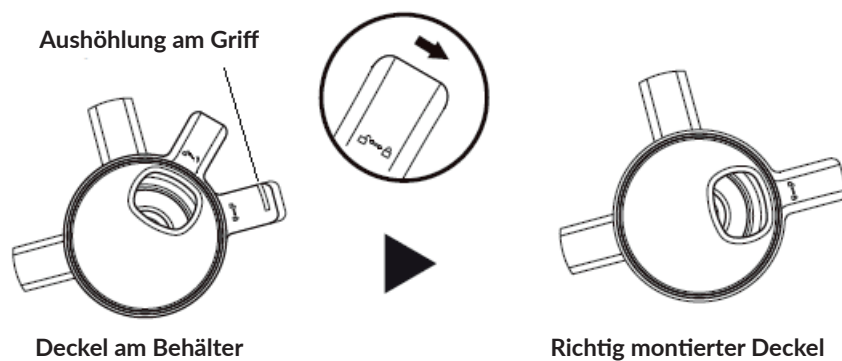

Demontage des Gerätes

Um das Gerät zu demontieren, befolgen Sie die in Bedienungsanleitung beschriebenen Schritte in umgekehrter Reihenfolge.

Falls Sie Probleme mit Herausziehen der Schnecke aus dem Behälter haben:

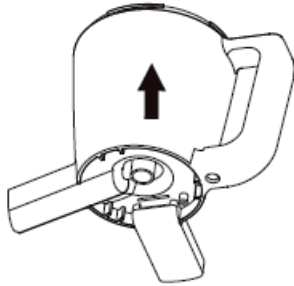

Unterseite des Behälters



1. Ziehen Sie den Behälter aus der Basis von Slow Juicer heraus.
2. Entfernen Sie den Deckel.
3. Schieben Sie von unten einen Metallstab der Schnecke.

Verwendung

Slow Juicer Sap verfügt über einen revolutionären Mechanismus, dank dessen man den frischen Saft durch Pressen von Obst oder Gemüse und nicht durch ihr Mahlen gewinnt. Im Vergleich zu einer Technologie des traditionellen Entsafters, basiert Sap auf einer Methode kleiner Geschwindigkeit des Pressens, was ermöglicht, frische Farbe, natürlichen Geschmack und unterschiedliche Nährstoffe und Vitamine erhalten zu bleiben.

Eine Frucht-/Gemüsepresse trennt den Saft und Fleisch durch zwei unterschiedliche Ausläufe und gewinnt einen sehr frischen Saft. Mithilfe des Geräts kann man den Saft aus Sellerie, Spinat, Mohrrübe, Äpfel, Bananen, Tomaten, Gurken, Birnen, Orangen und anderen, ähnlichen Früchte und Gemüse herstellen.

Der Stößel dient, um die Blattkomponente im Inneren des Behälters zu stopfen.

- Das Produkt ist nicht für Früchte und Gemüse geeignet, die eine Stärke enthalten. Im Gerät darf man nicht die Zuckerrohre, Kakipflaume und anderes zu harte Obst pressen.
- Platzieren Sie nicht im Behälter mehrere Elemente auf einmal, weil dies zu seiner Verstopfung führen kann.
- Früchte mit kleinen Kernen (z.B. Äpfel, Trauben, Wassermelone) können in Presse eingelegt werden. Legen Sie in Behälter kein Obst und Gemüse mit großen Kernen (z.B. Pfirsiche, Avocados), diese Steine soll man zuerst entfernen.

- Das Fleisch der gekochten Soja kann schwerer zum Entfernen von Produkt, als das Fleisch einer anderen Zutat sein.
- Nach einigen Früchten und Gemüse kann ein bisschen Fleisch in Saft bleiben.
- Falls Zweifelhafte befolgen Sie das Rezeptur.

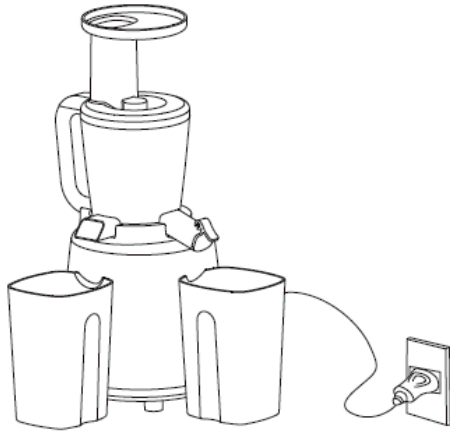

1. Prüfen Sie alle Elemente des Satzes. Vergewissern Sie sich, dass sie laut den Hinweisen der Bedienungsanleitung montiert sind.
2. Platzieren Sie den Behälter unter dem Auslauf für Fleisch und Saft.
3. Heben Sie den Stöpsel von Auslauf für Saft.
4. Schließen Sie das Gerät an Strom an.



Die Zutaten sollen langsam in Entsafter eingelegt werden. Falls erforderlich benutzen Sie den Stößel.

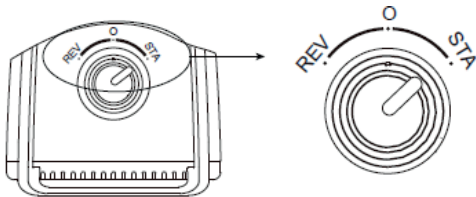

Um das Gerät einzuschalten, schieben Sie den Knopf auf „STA“.

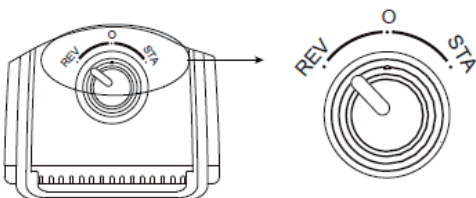

Wenn die Zutaten im Behälter verstopfen, schieben Sie für ein paar Sekunden den Knopf auf „REV“. Dies beginnt die Rückwärtsdrehung. Nach einer Weile kehren Sie zum ursprünglichen Modus zurück: schieben Sie den Knopf auf „STA“.

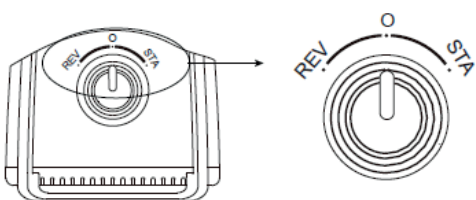

Um den Prozess des Entsaftens zu stoppen, schieben Sie den Knopf auf „O“.

Wenn das Fleisch nicht ausfließt, stoppen Sie die Arbeit des Geräts und reinigen Sie es mit einer, am Satz beigefügten Bürste.

Nach Beendigung der Arbeit trennen Sie das Gerät vom Strom.

Hinweise:

- Bei Saftpressen aus Blättern (z.B. Spinatblättern) kann das Produkt lautere Geräusche erzeugen, das ist ganz normal.
- Auf die Qualität und Aussehen des Safts nimmt Einfluss die Frische der verwendeten Früchte und Gemüse.
- Manche Früchte und Gemüse können mehr Saft im Fleisch als andere lassen. Falls erforderlich filtern Sie einen solchen Saft vor dem Trinken ab.
- Der Karottensaft kann weniger Wasser und mehr Saftsatz enthalten.
- Wenn Sie in der Presse zu viele Zutaten platzieren, kann dies zu einer Verstopfung des Behälters führen.
- Wenn Sie bemerken, dass das Behälter verstopft ist und der Saft fließt nicht aus – entfernen Sie einen Teil der Zutaten.
- Wenn Sie einen Saft aus unterschiedlichen Zutaten zubereiten, ist es am besten, ihre Reihenfolge zu mischen.
- Wenn eine Zutat der Saft die Blätter sind, platzieren Sie diese zusammen mit einer Frucht, um die Pressenleistung zu verbessern.
- Beim Pressen von Saft aus hartem Gemüse und Früchten (z.B. Karotte) ist Vorsicht geboten. Das Gerät kann sich schneller überhitzen.

Problemlösung

Problem	Bitte prüfen	Lösung
Slow Juicer funktioniert nicht	Ist die Versorgungsleitung angeschlossen?	Bitte prüfen, ob die Versorgungsleitung an Steckdose mit einer Leistung von 220-240 V ~ 50-60 Hz angeschlossen wird.
	Ist Slow Juicer richtig montiert?	Montieren Sie das Gerät laut der Bedienungsanleitung.
	Ist der Einschalter richtig eingestellt?	Um das Gerät einzuschalten, schieben Sie den Knopf auf „STA“.
	Haben Sie das Gerät länger als 20 Minuten benutzt?	Schalten Sie das Gerät aus. Warten Sie kurz und schalten Sie es wieder ein. Wenn das Gerät noch 20 Minuten benutzen möchten, braucht das Produkt eine Stunde, um sich richtig abzukühlen.

Problem	Bitte prüfen	Lösung
Der Saft enthält Elemente des Fleisches oder Saft läuft von dem Auslauf für Fleisch aus	Ist das Gummiventil richtig montiert?	Setzen Sie das Ventil auf oder korrigieren Sie das Ventil laut der in Bedienungsanleitung beschriebenen Hinweise.
	Haben Sie frische Obst oder Gemüse verwendet?	Überreife Früchte und Gemüse enthalten weniger Wasser und können den Mechanismus verstopfen, zuerst weichen Sie diese im Mineralwasser für mindestens 10 Minuten ein.
	Haben Sie in Slow Juicer zu viele Produkte auf einmal eingelegt?	Stellen Sie den Einschalter auf Reverse-Modus (REV) ein, nach einigen Sekunden stoppen Sie das Gerät und stellen Sie es auf Normal-Modus (STA) ein.
Slow Juicer stoppt während der Arbeit	Haben Sie in Slow Juicer die Früchte/Gemüse „mit Kraft“ eingelegt?	Entfernen Sie einen Teil der Früchte oder Gemüse.
	Haben Sie in Slow Juicer die Früchte/Gemüse mit harten Steinen eingelegt?	Stellen Sie den Umschalter auf dem Modus des Rückwärtsgangs (REV) ein, nach einigen Sekunden stoppen Sie das Gerät und stellen Sie es auf Normal-Modus (STA) ein.
Fleisch ist zu nass	Ist das Sieb verstopft?	Prüfen Sie, ob sich im Mechanismus der Schnecke nicht zu viel Fleisch befindet. Reinigen Sie ihn.
Der Motor arbeitet zu laut oder vibriert	Haben Sie alle Elemente des Satzes richtig montiert?	Wenn das Produkt richtig montiert ist: es ist ganz normal, dass das Gerät lauter beim Pressen von Saft aus überreifen Früchten und Gemüsen.
Der Behälter vibriert während der Arbeit	Das ist eine normale Arbeit des Produkts. Der Motor treibt den Behälter an.	

Reinigung und Instandhaltung

Benutzen Sie keine Reinigungsmittel wie Lösungsmittel, Verdüner, Bleichmittel oder andere Mittel, die Chlor oder Benzen enthalten. Benutzen Sie auch keine Schleifmittel.

Vor der Reinigung bitte das Gerät ausschalten.

Reinigung der Basis mit Motor:

Bitte ein weiches, feuchtes Tuch benutzen. Bitte die Basis des Entsafters in Wasser eintauchen oder unter laufendem Wasser nicht reinigen. Zur Reinigung des Kabels und des Steckers bitte ein trockenes Tuch benutzen.

Reinigung der Drehschnecken:

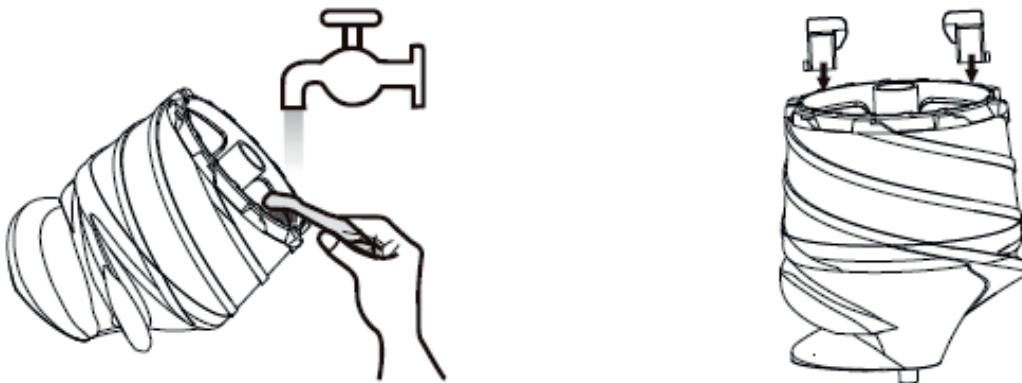

Bitte eine Bürste oder ein nasses Tuch zur Reinigung der Resten vom Fleisch benutzen. Die Drehschnecke kann man unter fließendem Wasser reinigen. Bitte das Produkt nach jedem Gebrauch reinigen.

Reinigung weiterer Elemente des Satzes:

Bitte keine Spülmaschine benutzen. Bitte die Elemente nicht z.B. mit einem Trockner trocknen. Nach jedem Gebrauch bitte das Produkt reinigen. Das Fleisch soll maximal 5 Minuten nach der Beendigung des Pressens.



Das Produkt stimmt mit den Richtlinien der Europäischen Union. Gemäß der Richtlinie 2012/19/UE unterliegt das Produkt einer getrennten Sammlung. Das Produkt darf man nicht zusammen mit kommunalen Abfällen entsorgen, weil das die Gefahr für die Umwelt und die Gesundheit der Menschen bilden kann. Das verbrauchte Produkt soll man in einem entsprechenden Rücknahmepunkt für Elektro- und Elektronik-Altgeräte zurückgeben.

Die Fotos sind anschaulich, das tatsächliche Aussehen der Produkte kann von der gezeigten Abbildung abweichen.

Wprowadzenie

Drogi Kliencie!

Dziękujemy za obdarzenie nas zaufaniem i wybranie marki Zeegma. Oddajemy w Twoje ręce produkt idealny do codziennego użytkowania dzięki wykorzystaniu wysokiej jakości materiałów i nowoczesnych rozwiązań technicznych.

Jesteśmy pewni, że ogromna staranność wykonania sprawi, że spełni on Twoje wymagania.

Przed użyciem produktu zapoznaj się dokładnie z poniższą instrukcją obsługi.

Jeśli masz jakiegokolwiek uwagi lub pytania do zakupionego produktu, skontaktuj się z nami:

support@zeegma.com

Ważne informacje

Prosimy o przeczytanie tej instrukcji przed przystąpieniem do obsługi urządzenia, aby zapoznać się z jego funkcjami i wykorzystać je zgodnie z przeznaczeniem.

- Zachowaj tę instrukcję obsługi do przyszłego zastosowania.
- Urządzenia mogą być używane przez osoby o ograniczonych zdolnościach fizycznych, sensorycznych lub umysłowych lub bez doświadczenia i wiedzy, jeżeli są one pod nadzorem lub zostały poinstruowane w zakresie bezpiecznego użytkowania urządzenia i rozumieją związane z tym zagrożenia.
- Dzieci nie mogą bawić się tym urządzeniem.
- Nie korzystaj z urządzenia przez dłużej niż 20 minut. Jeśli do tego dojdzie, pozostaw urządzenie na 5 min do ochłodzenia przed ponownym użyciem.
- Produkt trzymaj z dala od dzieci, aby ograniczyć ryzyko uduszenia mniejszymi elementami zestawu lub porażenia prądem.
- Nie podejmuj się naprawy urządzenia na własną rękę (nie dotyczy sugestii z rozdziału: Rozwiązywanie problemów). Jeśli urządzenie nie funkcjonuje prawidłowo, zgłoś się do autoryzowanego serwisu producenta.
- Nie czyść silnika pod bieżącą wodą i nie zamaczaj go w wodzie, aby uniknąć porażenia prądem.

Jeśli:

- urządzenie lub jakaś jego część zbyt mocno się nagrzała,
 - kabel zasilający pachnie spalenizną lub nienaturalnie wibruje,
 - zbiornik lub jakiegokolwiek inne akcesorium jest pęknięte,
 - urządzenie działa w inny, nieprawidłowy sposób,
- odłącz produkt od zasilania i zwróć się do autoryzowanego serwisu.

- Nie szarp przewodem zasilającym urządzenia i regularnie ścieraj z niego kurz.
- Aby odłączyć produkt od zasilania, pociągnij za wtyczkę, nie za przewód.
- Jeśli urządzenie jest wyłączone, odłącz je od prądu.
- Nie korzystaj z urządzenia, jeśli przewód zasilający lub wtyczka są uszkodzone.
- Nie zakręcaj przewodu zasilającego wokół produktu.
- Nie trzymaj urządzenia i jego przewodu zasilającego blisko ognia lub źródeł ciepła.
- Wtyczka przewodu zasilającego musi być poprawnie włożona do gniazdka, w przeciwnym razie może spowodować pożar.
- Do zasilania urządzenia nie używaj parametrów innych niż 220-240 V ~ 50-60 Hz.
- Podczas pracy nie umieszczaj w zbiorniku takich elementów jak łyżeczki, patyczki, szczotki czyszczące. Nie wkładaj tam palców.
- Urządzenie należy przetrzymywać na stabilnej, poziomej powierzchni.
- Nie korzystaj z urządzenia, jeśli stoi ono na niestabilnej powierzchni.
- Nie korzystaj z urządzenia przy meblach lub ścianach, produkt może je pobrudzić.
- Podczas montowania akcesoriów produkt musi być wyłączony.
- Nie używaj produktu do miażdżenia twardych owoców lub warzyw.
- Nie korzystaj z produktu, jeśli nie ma w nim owoców lub warzyw.
- Nie otwieraj pokrywy produktu podczas jego pracy.
- Żaden z elementów produktu nie nadaje się do użytku w mikrofalach.
- Nie trzymaj produktu na słońcu, kolory mogą się odbarwić.
- Należy używać wyłącznie elementów wchodzących w skład zestawu.
- Jeśli chcesz przenieść urządzenie – odłącz je od zasilania i wyjmij z niego zbiornik.
- Zawsze odłączaj urządzenie od zasilania, jeśli zostaje pozostawione bez nadzoru oraz przed montażem, demontażem lub czyszczeniem.

Poprawny sposób przenoszenia produktu:

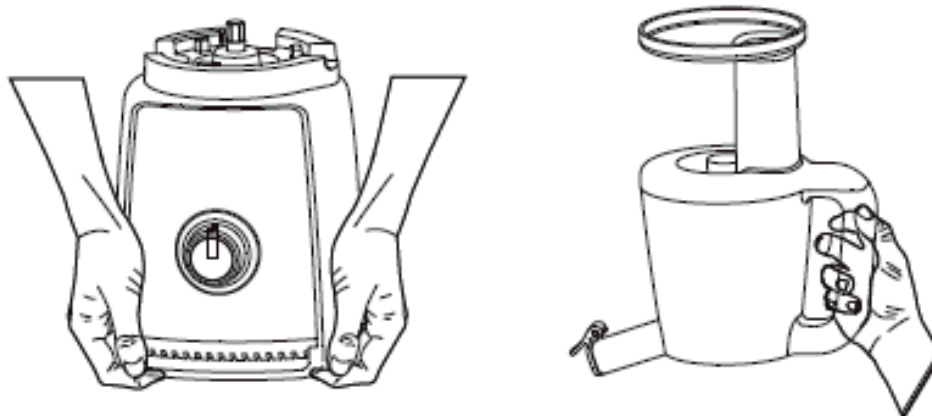

Opis

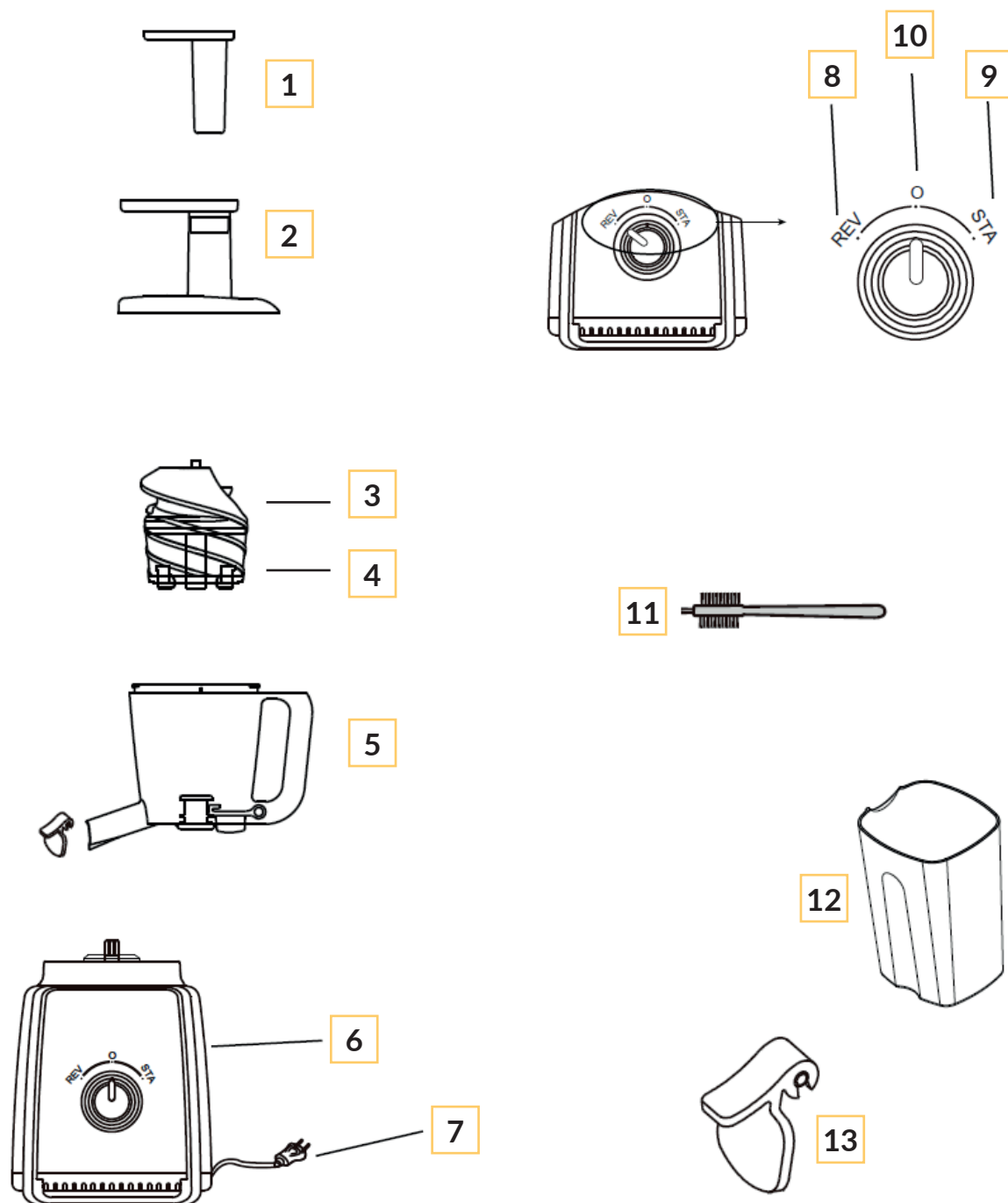

- | | |
|---------------------------------------|---|
| 1. Popychacz | 8. Przełącznik biegu wstecznego silnika |
| 2. Podajnik z pokrywą | 9. Przełącznik normalnego biegu silnika |
| 3. Ślimak obrotowy | 10. Wyłącznik |
| 4. Sito x3 | 11. Szczotka czyszcząca |
| 5. Zbiornik z ujściem na miąższ i sok | 12. Pojemnik x2 |
| 6. Podstawa z silnikiem | 13. Zatyczka niekapek |
| 7. Przewód zasilający | |

Montaż urządzenia

Urządzenie należy składać na płaskiej i stabilnej powierzchni. Urządzenie nie może być podłączone do prądu podczas montażu.

1. Umieścić gumową uszczelkę w ujściu na miąższ (prawidłowe wejście oznaczone jest linią).
2. Jeśli masz problem z włożeniem uszczelki w jej miejsce, możesz ją nawilżyć odrobiną wody.

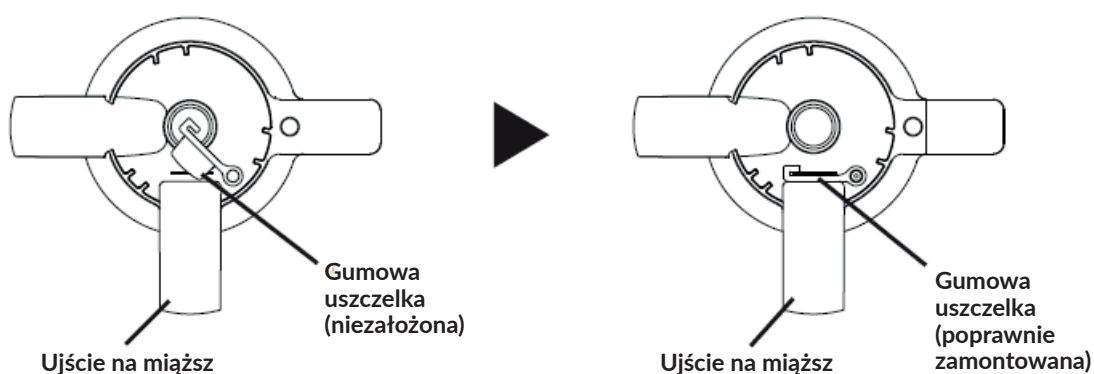

Uwaga! Przed każdym użyciem upewnij się, że gumowa uszczelka jest założona w sposób prawidłowy.

3. Załóż zbiornik na metalowe wyżłobienie, wystające z podstawy wyciskarki



Upewnij się, że zbiornik wszedł do samego końca w wyżłobienie.

4. Wsuń ślimaka obrotowego w zbiornik do samego końca.

Jeśli masz z tym problem, możesz delikatnie zwilżyć ślimaka wodą.

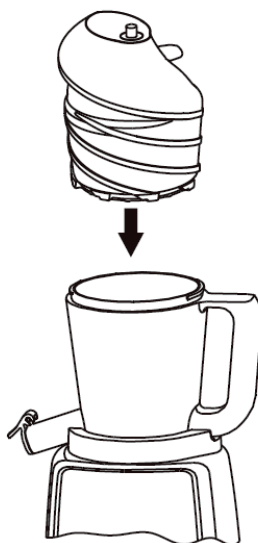

Jeśli instalacja nie zostanie przeprowadzona w sposób prawidłowy, spowoduje to wyciek soku. Ponadto, podajnik z pokrywą nie domknie się.

Uwaga! Nigdy nie umieszczaj dłoni wewnątrz zbiornika podczas pracy urządzenia!

5. Umieść podajnik z pokrywą na zbiorniku. Następnie przesunij pokrywę zgodnie z ruchem wskazówek zegara, aż wejdzie w wyżłobienie na ręczce.

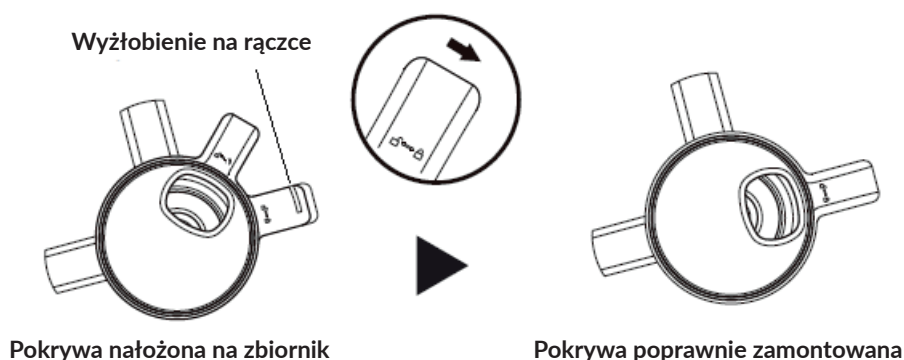

Demontaż urządzenia

Aby zdemontować urządzenie, wykonaj kroki opisane w instrukcji montażu w odwrotnej kolejności.

W przypadku problemu z wysunięciem ślimaka ze zbiornika:

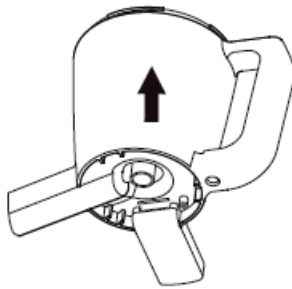

Spód zbiornika



1. Wyciągnij zbiornik z podstawy sokowirówki.
2. Zdejmij pokrywę.
3. Pchnij metalowy pręt ślimaka od spodu.

Zastosowanie

Wyciskarka wolnoobrotowa Sap posiada rewolucyjny mechanizm, dzięki któremu świeży sok pozyskiwany jest z wyciskania owoców i warzyw, a nie ich mielenia. W porównaniu z technologią tradycyjnej sokowirówki, Sap bazuje na metodzie małej prędkości wyciskania, co pozwala soku zachować czysty kolor, naturalny smak, a także składniki odżywcze i witaminy.

Wyciskarka oddziela sok i miąższ dwoma różnymi wylotami, zachowując sok o wysokiej czystości. Maszyna jest zdolna do produkcji soku z selera, szpinaku, marchwi, jabłek, bananów, pomidorów, ogórków, gruszek, pomarańcz i innych, podobnych warzyw lub owoców.

Popychacz służy do upychania liściastych składników wewnątrz zbiornika.

- Produkt nie nadaje się do owoców i warzyw, które zawierają skrobię. W produkcie nie wolno wyciskać trzciny cukrowej, persymony i innych, zbyt twardych produktów.
- Nie wkładaj do zbiornika kilku elementów naraz, gdyż może to spowodować jego zapchanie.
- Owoce z małymi nasionami (np. jabłka, winogrona, arbuzy) mogą być umieszczone w wyciskarce. Nie zamieszczaj w zbiorniku warzyw i owoców z dużymi nasionami (np. brzoskwinia, awokado), te pestki należy najpierw wyciągnąć.

- Miąższ z gotowanej soi może być cięższy do usunięcia z produktu niż miąższ z innego składnika.
- Niektóre owoce i warzywa mogą zostawiać trochę miąższu w soku.
- W razie wątpliwości, należy podążać według przepisu.

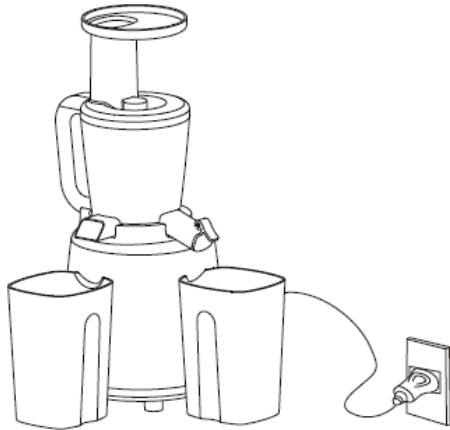

1. Sprawdź wszystkie elementy zestawu. Upewnij się, czy zainstalowane są zgodnie z zaleceniami w instrukcji.
2. Umieść pojemniki pod wylotem na miąższ i na sok.
3. Podnieś zatyczkę niekapek z wylotu na sok.
4. Podłącz produkt do prądu.



Składniki należy wkładać do sokowirówki powoli.
Jeśli to konieczne, użyj popychacza.

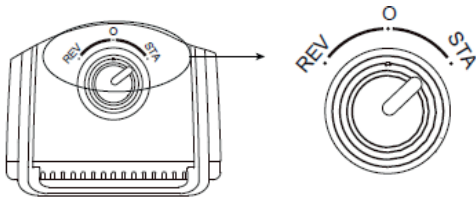

Aby włączyć urządzenie, przesunij przycisk na „STA”.

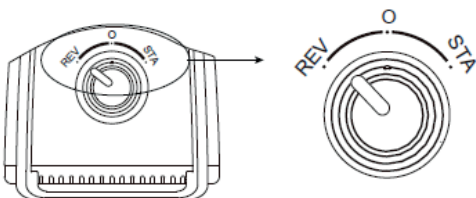

Jeśli składniki utkną w zbiorniku, przesunij przycisk na „REV” na kilka sekund. Spowoduje to włączenie obrotów wstecznych. Po chwili wróć do pierwotnego trybu: przesunij przycisk na „STA”.

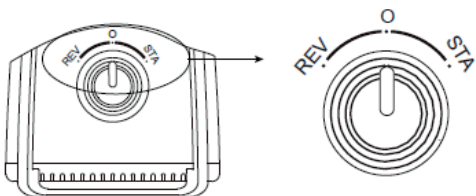

Aby zatrzymać proces wyciskania soku, przesunij przycisk na „O”.

Jeśli miąższ nie wypływa, zatrzymaj pracę urządzenia, po czym przeczyść je szczotką, dołączoną do zestawu.

Po zakończonej pracy odłącz urządzenie od prądu.

Wskazówki:

- Podczas wyciskania soku z liści (np. szpinaku) produkt może wydawać głośniejsze dźwięki, to normalne.
- Na jakość i wygląd soku ma wpływ świeżość użytych warzyw i owoców.
- Niektóre owoce i warzywa mogą pozostawiać w soku więcej miąższu niż inne. Odfiltruj taki sok przed wypiciem, jeśli jest taka konieczność.
- Sok z marchwi może mieć mniej wody i więcej osadu.
- Jeśli włożysz do wyciskarki zbyt wiele składników, może to spowodować zapchanie zbiornika.
- Jeśli zauważysz, że zbiornik jest zapchany, a sok nie wypływa – usuń z niego część składników.
- Jeśli robisz sok z kilku różnych składników, najlepiej jest mieszać ich kolejność.
- Jeśli jednym ze składników soku są liście, włóż je do produktu wraz z innym owocem, aby zwiększyć wydajność wyciskania.
- Należy zachować ostrożność przy wyciskaniu soku z twardych warzyw i owoców (np. marchewka). Urządzenie może się szybciej przegrzać.

Rozwiązywanie problemów

Problem	Sprawdź	Rozwiązanie
Wyciskarka nie działa	Czy przewód zasilający jest podłączony?	Sprawdź, czy przewód zasilający podłączony jest do gniazdka o mocy 220-240 V ~ 50-60 Hz.
	Czy wyciskarka jest złożona w sposób prawidłowy?	Złóż produkt zgodnie z instrukcją.
	Czy włącznik jest poprawnie ustawiony?	Aby włączyć urządzenie, przesunąć przycisk na „STA”.
	Czy korzystano z urządzenia dłużej niż 20 minut?	Wyłącz produkt. Zaczekaj chwilę, po czym uruchom go ponownie. Jeśli chcesz korzystać z urządzenia przez kolejne 20 minut, produkt potrzebuje godziny do pełnego schłodzenia.

Problem	Sprawdź	Rozwiązanie
Sok ma elementy miąższu lub sok wylatuje z ujścia na miąższ	Czy poprawnie nałożono gumową uszczelkę?	Nałóż lub popraw gumową uszczelkę w sposób opisany w instrukcji.
	Czy użyto świeżych warzyw lub owoców?	Przejrzałe owoce lub warzywa mają mniej wody i mogą zatykać mechanizm wyciskarki. Jeśli chcesz użyć przejrzałych owoców, w pierwszej kolejności namocz je w wodzie mineralnej przez 10 lub więcej minut.
	Czy włożono do wyciskarki zbyt wiele produktów naraz?	Przestaw włącznik na tryb obrotów wstecznych (REV), po kilku sekundach zatrzymaj urządzenie i ustaw na normalny tryb (STA).
Wyciskarka zatrzymuje się w trakcie pracy	Czy włożono do wyciskarki owoce/warzywa „na siłę”?	Wyjmij część owoców lub warzyw
	Czy włożono do wyciskarki owoce/warzywa z twardymi pestkami?	Przestaw włącznik na tryb obrotów wstecznych (REV), po kilku sekundach zatrzymaj urządzenie i ustaw na normalny tryb (STA).
Miąższ jest zbyt mokry	Czy sito się zapchało?	Sprawdź czy w mechanizmie ślimaka nie znajduje się zbyt dużo miąższu. Przeczyść go.
Silnik działa zbyt głośno lub wibruje	Czy wszystkie elementy zestawu złożone są prawidłowo?	Jeśli produkt złożony jest w sposób prawidłowy: to normalne, że urządzenie pracuje głośniejsz podczas wyciskania soku z przejrzałych owoców i warzyw.
Pojemnik wibruje podczas pracy	To normalne działanie produktu. Silnik wprawia w ruch pojemnik.	

Czyszczenie i konserwacja

Nie używaj detergentów takich jak rozpuszczalnik, rozcieńczalnik, wybielacz lub innych środków, zawierających chlor albo benzen. Nie korzystaj też z materiałów ściernych.

Przed czyszczeniem należy odłączyć urządzenie.

Czyszczenie podstawy z silnikiem:

Użyj miękkiej, wilgotnej ściereki. Nie zanurzaj podstawy sokowirówki w wodzie ani nie czyść jej pod bieżącą wodą. Do czyszczenia kabla i wtyczki użyj suchej ściereki.

Czyszczenie ślimaka obrotowego:

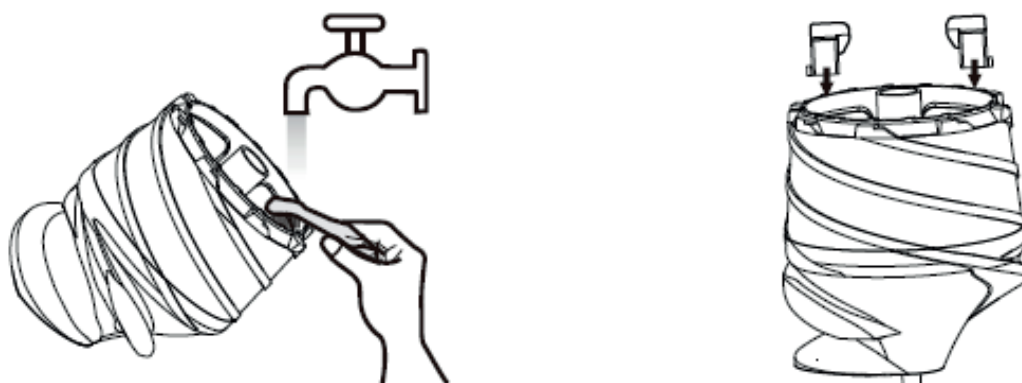

Użyj szczotki lub mokrej ściereki do wyczyszczenia pozostałości miększu. Ślimak obrotowy może być czyszczony pod bieżącą wodą. Produkt należy czyścić po każdym użyciu.

Czyszczenie pozostałych elementów zestawu:

Nie używaj zmywarki. Nie osuszaj elementów przy pomocy np. suszarki. Po każdym użyciu należy wyczyścić produkt. Mięsz należy usunąć z urządzenia maksymalnie 5 minut po zakończeniu wyciskania.



Produkt zgodny z wymaganiami dyrektyw Unii Europejskiej. Zgodnie z Dyrektywą 2012/19/UE, niniejszy produkt podlega zbiórce selektywnej. Produktu nie należy wyrzucać wraz z odpadami komunalnymi, gdyż może stanowić on zagrożenie dla środowiska i zdrowia ludzi. Zużyty produkt należy oddać do punktu recyklingu urządzeń elektrycznych i elektronicznych.

Zdjęcia mają charakter poglądowy, rzeczywisty wygląd produktów może różnić się od prezentowanego na zdjęciach.

Introduzione

Gentile Cliente!

Grazie per aver riposto in noi la Vostra fiducia e aver scelto un marchio Zeegma. Vi offriamo il prodotto ideale per l'uso quotidiano grazie all'utilizzo di materiali di alta qualità e soluzioni tecniche moderne. Siamo sicuri che una grande cura nella lavorazione lo renderà conforme alle Vostre esigenze. Prima di utilizzare il prodotto, leggere attentamente il presente manuale.

In caso di un qualsiasi commento o domanda sul prodotto acquistato, non esitate a contattarci:

support@zeegma.com

Informazioni importanti

Si prega di leggere questo manuale prima di utilizzare il dispositivo per scoprire le sue funzioni e utilizzarle secondo lo scopo previsto.

- Conservare questa istruzione per futuri utilizzi.
- Gli apparecchi possono essere utilizzati da persone con ridotte capacità fisiche, sensoriali o mentali o con mancanza di esperienza e conoscenza se sono stati supervisionati o istruiti sull'uso dell'apparecchio in modo sicuro e se comprendono i pericoli coinvolti.
- I bambini non devono giocare con questo dispositivo.
- Non utilizzare il dispositivo per più di 20 minuti. In tal caso, lasciare raffreddare il dispositivo per 5 minuti prima di riutilizzarlo.
- Tenere il prodotto lontano dalla portata dei bambini per ridurre il rischio di strangolamento o scosse elettriche.
- Non tentare di riparare il dispositivo da soli (questo non vale per i suggerimenti del capitolo: Risoluzione dei problemi). Se il dispositivo non funziona correttamente, contattare un centro di assistenza autorizzato del produttore.
- Non pulire il motore sotto l'acqua corrente e non immergerlo in acqua per evitare scosse elettriche.
- Quando:
 - il dispositivo o parte di esso si è surriscaldata,
 - il cavo di alimentazione ha odore di bruciore o vibra innaturalmente,,
 - il serbatoio o qualsiasi altro accessorio sia rotto,
 - il dispositivo non funziona correttamente,
 - scollega il prodotto dall'alimentazione elettrica e contatta un centro di assistenza autorizzato.
- Non scuotere il cavo di alimentazione e rimuovere regolarmente la polvere.
- Tirare la spina, non il cavo, per scollegare il prodotto dalla rete elettrica.
- Se il dispositivo è spento, scollegarlo dalla rete elettrica.

- Non utilizzare il dispositivo se il cavo di alimentazione o la spina sono danneggiati.
- Non attorcigliare il cavo di alimentazione intorno al prodotto.
- Non tenere l'unità o il suo cavo di alimentazione vicino a un fuoco o a una fonte di calore.
- La spina del cavo di alimentazione deve essere correttamente inserita nella presa di corrente, altrimenti potrebbe causare un incendio.
- Per alimentare il dispositivo non utilizzare parametri diversi da 220-240 V ~ 50-60 Hz.
- Non mettere oggetti come cucchiaini da tè, bastoncini o spazzole per la pulizia nel serbatoio durante il funzionamento. Non mettere le dita nel serbatoio.
- Conservare il dispositivo su una superficie stabile e piana.
- Non utilizzare il dispositivo quando si trova su una superficie instabile.
- Non utilizzare il dispositivo con mobili o pareti, il prodotto potrebbe sporcarsi.
- Durante il montaggio degli accessori, il prodotto deve essere spento.
- Non utilizzare il prodotto per schiacciare frutta o verdura dura.
- Non utilizzare il prodotto se non contiene frutta o verdura.
- Non aprire il coperchio del prodotto durante il funzionamento.
- Nessuno dei componenti del prodotto è adatto per l'uso in applicazioni a microonde.
- Non tenere il prodotto al sole, i colori possono scolorirsi.
- Utilizzare solo i componenti inclusi nel kit.
- Se si vuole spostare il dispositivo, scollegare l'alimentazione elettrica dal dispositivo e rimuovere il serbatoio.
- Scollegare sempre l'apparecchio dalla rete se lasciato incustodito e prima del montaggio, smontaggio o pulizia.

Metodo corretto di spostamento del prodotto:

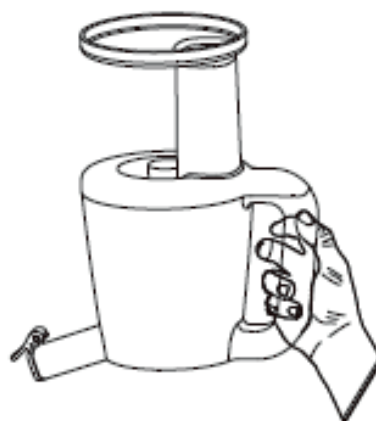
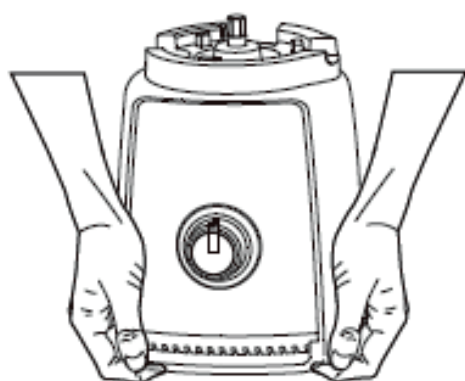

Descrizione

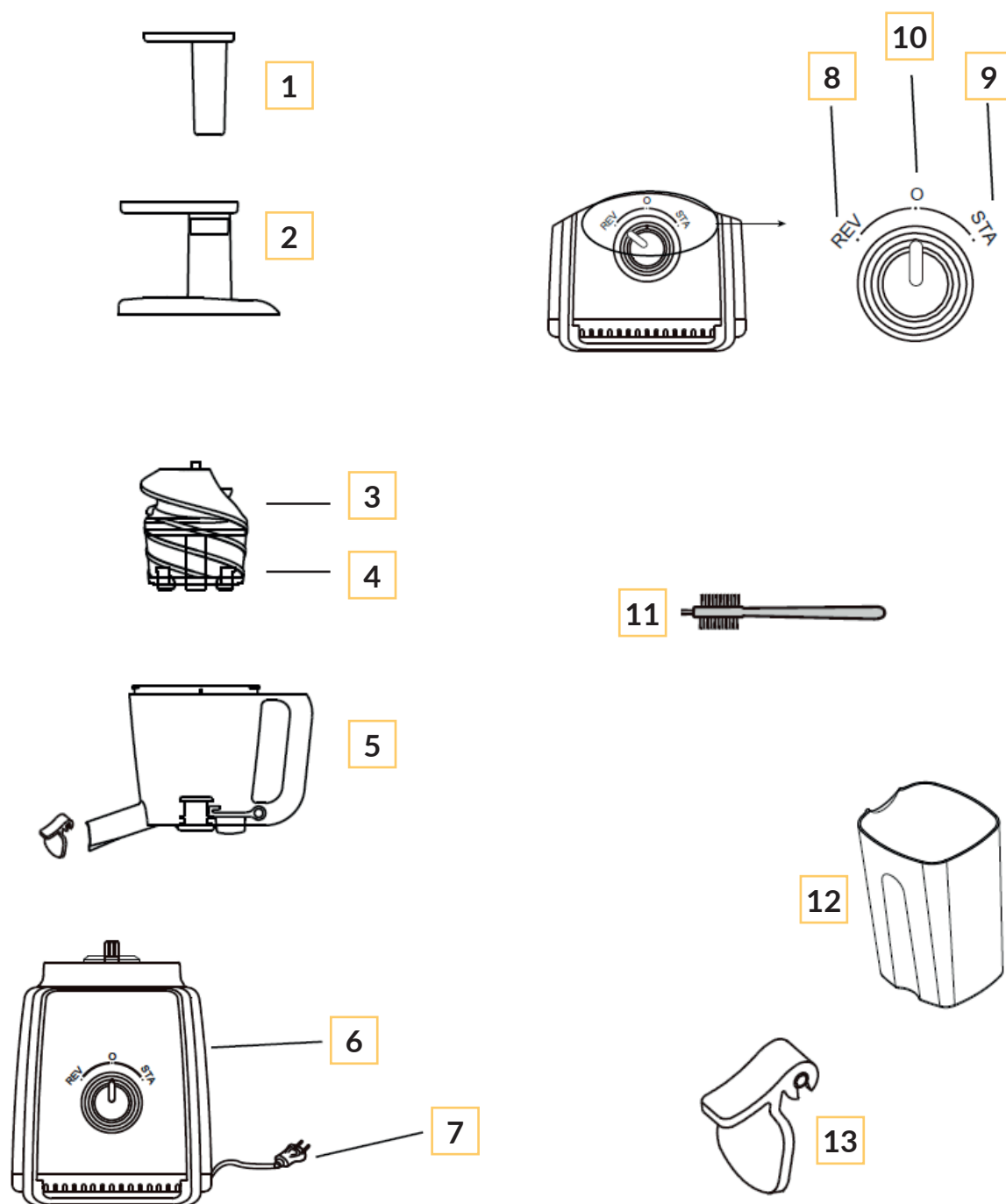

1. Spingitore
2. Alimentatore con coperchio
3. Coclea rotante
4. Setaccio x3
5. Serbatoio con uscita per polpa e succo
6. Base con motore
7. Cavo di alimentazione

8. Interruttore retromarcia del motore
9. Interruttore marcia normale del motore
10. Interruttore
11. Spazzola di pulizia
12. Contenitore x2
13. Tappo salvagocci

Assemblaggio del dispositivo

Assemblare il dispositivo su una superficie piana e stabile. Il dispositivo non deve essere collegata all'alimentazione elettrica durante l'installazione.

1. Inserire la guarnizione di gomma nell'uscita della polpa (l'ingresso corretto è contrassegnato da una linea).
Se avete problemi ad inserire la guarnizione al suo posto, potete inumidirla con un po' d'acqua.

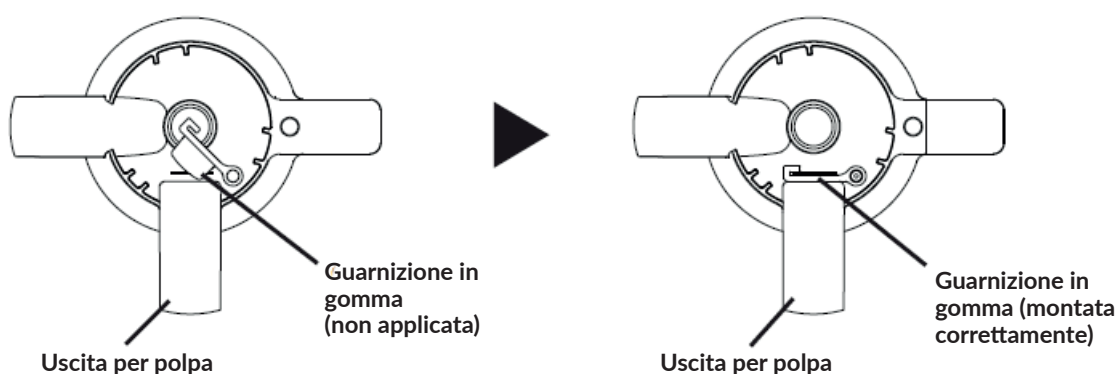

Nota! Prima di ogni uso, assicurati che la valvola di gomma è applicata in modo corretto.

2. Applicare il serbatoio sulla scanalatura metallica sporgente dalla base della spremitrice

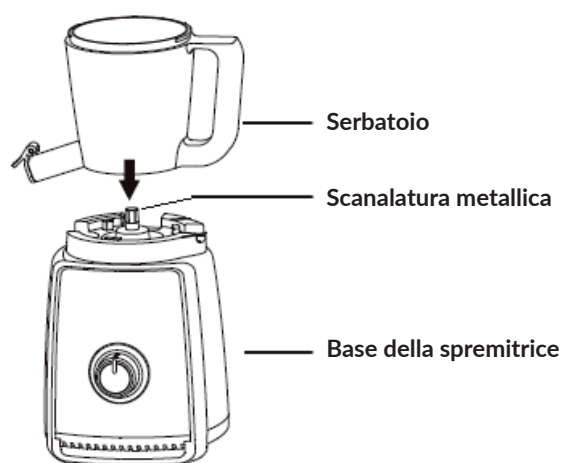

Accertarsi che il serbatoio è entrato fino in fondo nella scanalatura.

3. Spingere la coclea rotante nel serbatoio fino a fondo della base della spremitrice.

Se hai difficoltà, puoi delicatamente inumidire la coclea con l'acqua.

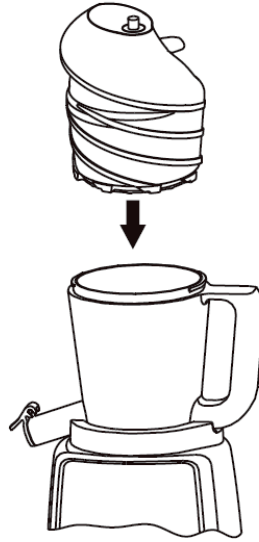

Se l'installazione non è stata eseguita correttamente, causerà la perdita del succo. Inoltre, l'alimentatore con il coperchio non si socchiude.

Nota! Non mettere mai la mano all'interno del serbatoio mentre il dispositivo è in funzione!

4. Mettere l'alimentatore con coperchio sul serbatoio. Poi spostare il coperchio in senso orario finché entererà nella scanalatura nella maniglia.

Scanalatura sulla maniglia

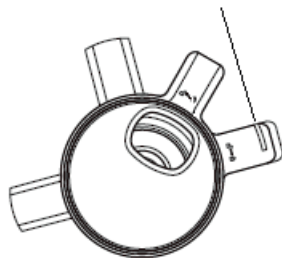

Coperchio applicato sul serbatoio

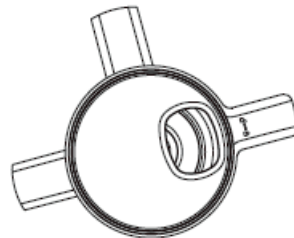
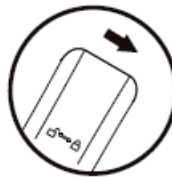

Coperchio montato correttamente

Smontaggio del dispositivo

Per smontare il dispositivo, esegui i passaggi descritti nell'istruzione d'uso del montaggio in un ordine diverso.

In caso di problemi di rimozione della vite dal serbatoio:

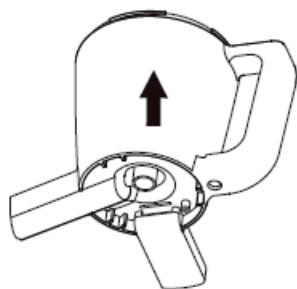

La parte inferiore del serbatoio



1. Estrarre il serbatoio dalla base del frullatore.
2. Togliere il coperchio.
3. Spingere la barra metallica della coclea dal basso.

Utilizzo

La spremitrice a funzionamento lento Sap ha un meccanismo rivoluzionario che permette di estrarre il succo fresco da frutta e verdura piuttosto che essere macinato. Rispetto alla tradizionale tecnologia delle spremitrici, Sap si basa sul metodo della bassa velocità di spremitura, che permette al succo di conservare il suo colore puro, il suo gusto naturale, oltre a sostanze nutritive e vitamine.

La spremitrice separa il succo e la polpa da due diverse uscite, mantenendo il succo di elevata purezza. L'apparecchio è in grado di produrre succhi di sedano, spinaci, carote, mele, banane, pomodori, cetrioli, pere, arance e altri ortaggi o frutti simili.

Lo spintore viene utilizzato per spingere i componenti a foglia all'interno del serbatoio.

- Il prodotto non è adatto per frutta e verdura che contengono amido. Non spremere nel prodotto canna da zucchero, cachi o altri prodotti troppo duri.
- Non collocare il dispositivo con più elementi contemporaneamente, in quanto ciò potrebbe causare l'intasamento del dispositivo.
- La frutta con piccoli semi (ad es. mele, uva, anguria) può essere messa nello spremitrice. Non mettere nella tramoggia verdure e frutta con semi di grandi dimensioni (es. pesca, avocado); questi semi devono essere rimossi prima di tutto.

- La polpa di soia cotta può essere più pesante per eliminare dal prodotto di quella di qualsiasi altro ingrediente.
- Alcuni tipi di frutta e verdura possono lasciare un po' di polpa nel succo.
- In caso di dubbio, seguire la ricetta.

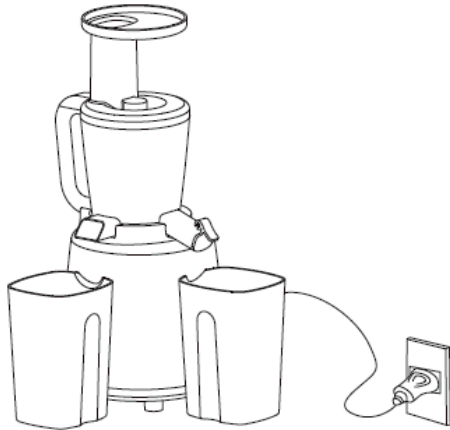

1. Controllare tutti gli elementi del set. Assicurati che sono installati in conformità alle istruzioni contenute nel manuale.
2. Posizionare i contenitori sotto l'uscita per la polpa e succo.
3. Sollevare il tappo salvagoccia dall'uscita per il succo.
4. Collegare il prodotto all'alimentazione elet.



Mettere gli ingredienti nella spremitrice lentamente. Se necessario, utilizzare uno spingitorea.

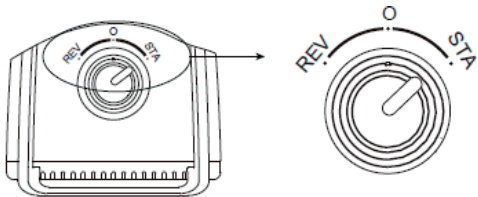

Per accendere il dispositivo, spostare il pulsante su „STA”.

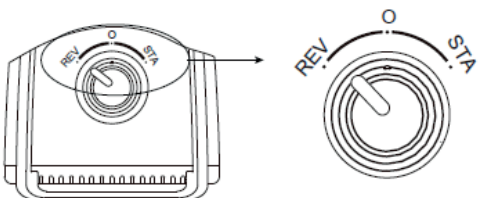

Se gli ingredienti rimangono bloccati nel serbatoio, premere il pulsante su „REV” per alcuni secondi. In questo modo si attiva la rotazione inversa. Attendere un attimo e tornare alla modalità originale: premere il pulsante su „STA”.

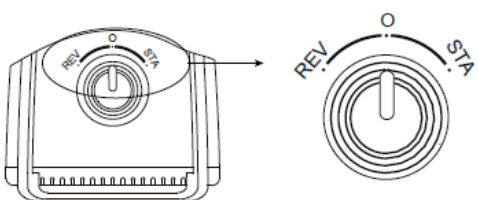

Per arrestare il processo di spremitura del succo, premere il pulsante su „O”.

Se la polpa non fuoriesce, fermare il dispositivo e pulirlo con una spazzola, in dotazione.

Dopo aver terminato il lavoro, scollegare il dispositivo dalla corrente

Indicazioni:

- Quando si sprema il succo dalle foglie (ad es. spinaci), il dispositivo può emettere rumori più forti, questo è normale.
- La qualità e l'aspetto del succo è influenzato dalla freschezza della frutta e della verdura utilizzata.
- Alcuni tipi di frutta e verdura possono lasciare più polpa nel succo di altri. Filtrare tale succo prima di bere, se necessario.
- Il succo di carota può avere meno acqua e più sedimenti.
- Se si mettono troppi componenti nella spremitrice, il contenitore potrebbe intasarsi.
- Se noti che il contenitore è ostruito e il succo non scorre fuori, rimuovere alcuni degli ingredienti dal contenitore.
- Se si fa il succo da diversi ingredienti, è meglio mescolare il loro ordine.
- Se le foglie sono uno degli ingredienti del succo, inserirle nel dispositivo insieme ad altra frutta per aumentare l'efficienza della spremitura.
- Fare attenzione quando si spremono succhi di frutta e verdura dura (es. carote). Il dispositivo potrebbe surriscaldarsi più velocemente.

Risoluzione dei problemi

Problema	Verifica	Risoluzione
La spremitrice non funziona	Il cavo di alimentazione è collegato?	Controllare che il cavo di alimentazione sia collegato ad una presa di corrente 220-240 V ~ 50-60 Hz.
	La spremitrice è assemblata in modo corretto?	Assembla il prodotto secondo le istruzioni.
	L'interruttore è impostato correttamente?	Per accendere il dispositivo, sposta il pulsante su „STA”.
	Il dispositivo è stato utilizzato oltre 20 minuti?	Spegnere il prodotto. Aspetta un momento e poi riavvialo.

Problema	Verifica	Risoluzione
Il succo ha elementi di polpa o esce dall'uscita della polpa	La guarnizione in gomma è stata applicata correttamente?	Applicare o correggere la guarnizione in gomma come descritto nel manuale.
	È stata utilizzata frutta o verdura fresca?	La frutta o verdura troppo matura ha meno acqua e può ostruire il meccanismo di spremitura. Se si desidera utilizzare frutta troppo matura, immergerla prima in acqua minerale per 10 o più minuti.
	Sono stati messi troppi prodotti nella spremitrice allo stesso tempo?	Impostare l'interruttore sulla modalità di inversione di velocità (REV), fermare il dispositivo dopo alcuni secondi e impostarlo sulla modalità normale (STA).
La spremitrice si arresta durante il funzionamento	È stata messa „forzatamente” nella spremitrice frutta/verdura?	Rimuovere parte della frutta o della verdura
	È stata messa nella spremitrice frutta/verdura con noccioli duri ?	Passare alla modalità di velocità di retomarcia (REN/), dopo alcuni secondi e impostarlo sulla modalità normale (STA).
La polpa è troppo umida	Il setaccio è ostruito?	Controllare che non ci sia troppa polpa nel meccanismo della coclea. Pulirlo.
Il motore funziona troppo rumoroso o vibra	Tutti gli elementi del set sono assemblati correttamente?	Se il prodotto è assemblato correttamente: è normale che il dispositivo funzioni più forte quando si spremono succhi di frutta e verdura eccessivamente matura.
Il contenitore vibra durante il funzionamento	Questo è il normale funzionamento del prodotto. Il motore fa muovere il contenitore	

Pulizia e manutenzione

Non utilizzare detergenti come solventi, diluenti, diluenti, candeggina o altri agenti contenenti cloro o benzene. Non utilizzare abrasivi.

Scollegare il dispositivo prima della pulizia.

Pulizia della base del motore:

Utilizzare un panno morbido e umido. Non immergere la base dello spremiagrumi in acqua o pulirla sotto l'acqua corrente. Utilizzare un panno asciutto per pulire il cavo e la spina.

Pulizia della coclea rotante:

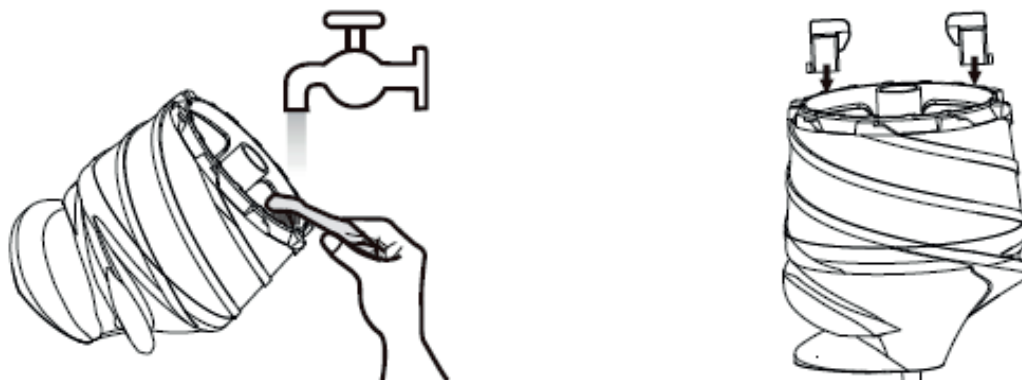

Utilizzare una spazzola o un panno umido per pulire i residui di carne. Il verme può essere pulito sotto l'acqua corrente. Pulire il prodotto dopo ogni utilizzo.

Pulizia di altri elementi del set:

Non usare la lavastoviglie. Non asciugare gli articoli con un essiccatore. Pulire il prodotto dopo ogni utilizzo. Togliere la carne dalla macchina non più di 5 minuti dopo la fine della spremitura.



Prodotto conforme ai requisiti delle direttive dell'Unione Europea. In conformità alla direttiva 2012/19/UE, questo prodotto è soggetto a raccolta differenziata. Il prodotto non deve essere smaltito con i rifiuti domestici perché può costituire una minaccia per l'ambiente e la salute umana. Si prega di restituire il vecchio prodotto al punto di raccolta applicabile per il riciclaggio di apparecchiature elettriche ed elettroniche.

Le foto sono a solo scopo illustrativo, l'aspetto effettivo dei prodotti può differire da quello presentato nelle immagini.

Introduction

Cher client !

Merci de nous avoir fait confiance et d'avoir choisi la marque Zeegma. Nous vous donnons un produit parfait à l'usage quotidien grâce à l'application de matières primaires de haute qualité et des solutions techniques modernes.

Nous sommes sûrs que grâce à un grand soin que nous avons pris pour fabriquer ce produit, il répondra à toutes vos exigences.

Avant d'utiliser le produit pour la première fois, lisez attentivement ce mode d'emploi.

Si vous avez des questions ou remarques relatives au produit acheté, n'hésitez pas à nous contacter à l'adresse :

support@zeegma.com

Renseignements importants

Veillez lire cette notice d'utilisation avant de commencer à manipuler l'appareil afin de connaître ses fonctions et l'utiliser conformément à son usage prévu.

- Gardez le mode d'emploi pour référence ultérieure.
- Les appareils peuvent être utilisés par les personnes à capacités physiques, sensorielles ou mentales restreintes ou sans expérience et connaissance, si elles sont sous la surveillance ou si elles ont été instruites en matière d'utilisation de l'appareil et si elles comprennent les dangers y résultant.
- Les enfants ne peuvent pas jouer avec cet appareil.
- N'utilisez pas l'appareil plus longtemps que 20 minutes. Sinon, laissez l'appareil pendant 5 min pour qu'il se refroidisse avant le réemploi.
- Tenez le produit à l'écart des enfants pour réduire le risque de strangulation avec de petits éléments du kit ou d'électrocution.
- Ne procédez pas au dépannage de l'appareil vous-même (ne s'applique pas aux suggestions du chapitre : Résolution des problèmes). Si l'appareil ne fonctionne pas correctement, contactez un service agréé du fabricant.
- Ne nettoyez pas le moteur à l'eau courante et ne le plongez pas dans l'eau pour éviter le risque d'électrocution.

Si:

- l'appareil ou une pièce de celui-ci s'est réchauffé trop,
- le câble d'alimentation électrique produit une odeur de brûlure ou vibre de façon non naturelle,
- le récipient ou un autre accessoire est cassé,

- l'appareil fonctionne d'une autre façon incorrecte, débranchez le produit de l'alimentation électrique et contactez un service agréé.
- Ne tirez pas le câble d'alimentation de l'appareil et chassez régulièrement la poussière de celui-ci.
- Pour débrancher le produit du courant électrique, tirez la fiche, et non le câble.
- Si l'appareil est éteint, débranchez-le du courant électrique.
- N'utilisez pas l'appareil quand le câble d'alimentation électrique ou la fiche sont abîmés.
- N'enroulez pas le câble d'alimentation électrique autour du produit.
- Ne tenez pas l'appareil et son câble d'alimentation électrique près du feu ou de sources de chaleur.
- La fiche du câble d'alimentation électrique devrait être mise correctement dans la prise. Sinon, elle peut provoquer un incendie.
- Pour l'alimentation électrique de l'appareil, n'utilisez que les paramètres de 220-240 V ~ 50-60 Hz.
- Pendant le fonctionnement, ne mettez pas les éléments comme les cuillères, bâtonnets, brosses de nettoyage dans le récipient. Ne mettez pas les doigts dedans.
- L'appareil devrait être tenu sur une surface horizontale et stable.
- N'utilisez pas l'appareil s'il est mis sur une surface instable.
- N'utilisez pas l'appareil près des meubles ou les murs/parois, le produit peut les saillir.
- Pendant le montage des accessoires, le produit doit être éteint.
- N'utilisez pas le produit pour écraser des fruits ou des légumes durs.
- N'utilisez pas le produit, s'il n'y a pas de fruits ou de légumes dedans.
- N'ouvrez pas le couvercle du produit pendant son travail.
- Aucun élément du produit ne convient à l'usage dans un microonde.
- Ne tenez pas le produit sur le soleil, il y a un risque de décoloration.
- Il convient d'utiliser uniquement des éléments compris dans le kit.
- Si vous voulez porter l'appareil – débranchez-le de l'alimentation électrique et retirez le récipient.
- Débranchez toujours le dispositif de l'alimentation électrique s'il reste sans surveillance et avant l'assemblage, le démontage ou le nettoyage.

Comment porter correctement le produit :

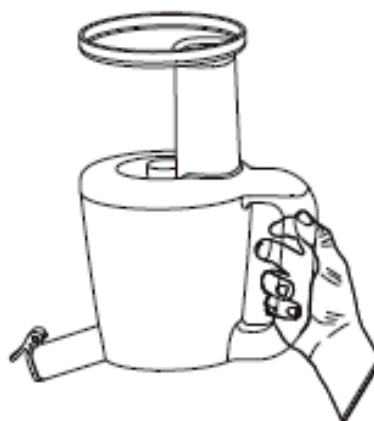
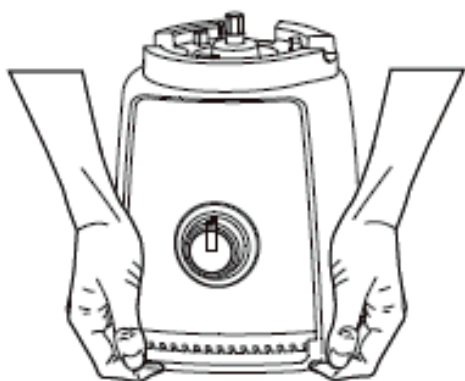

Description :

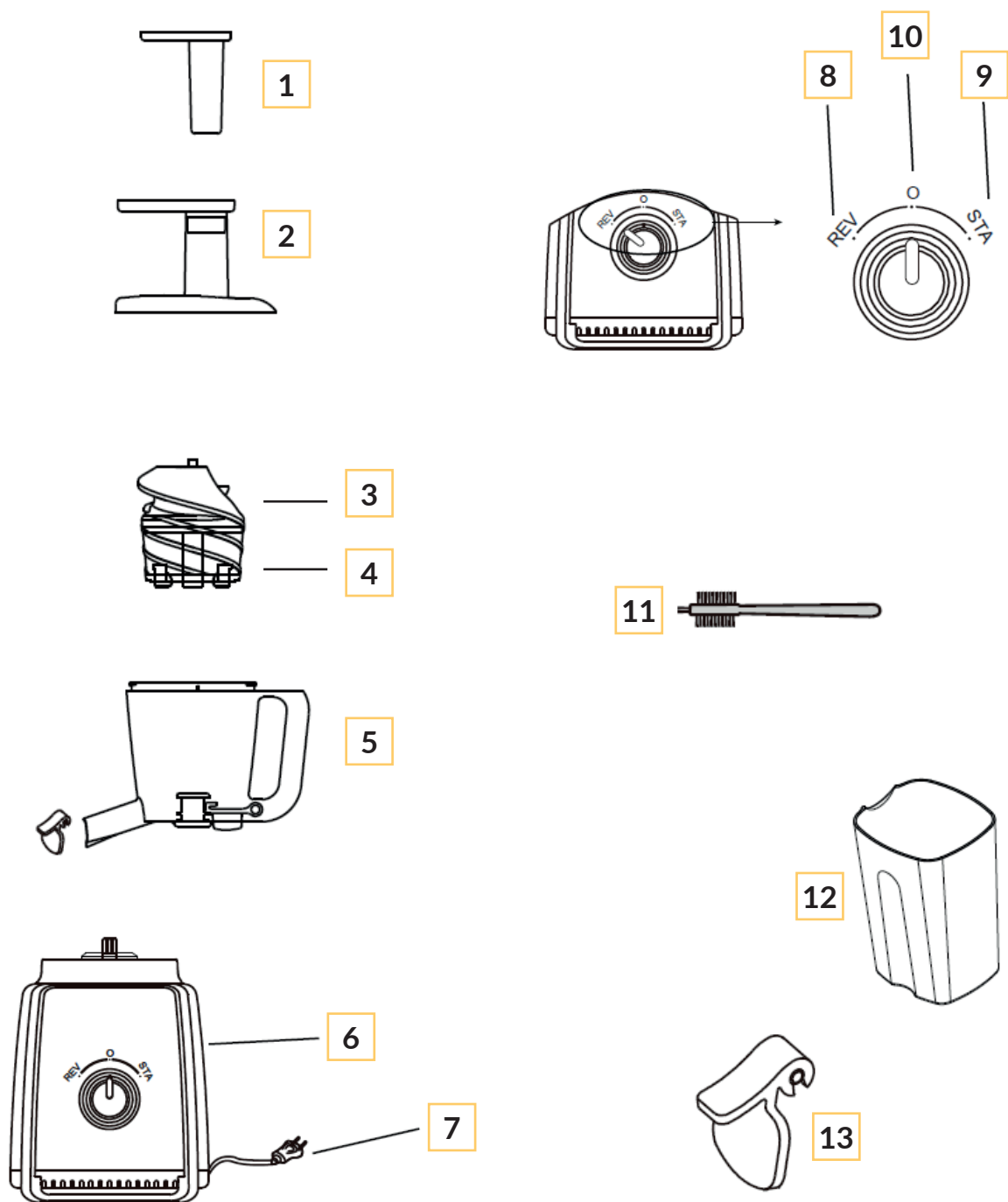

- | | |
|---|--|
| 1. Poussoir | 8. Commutateur de marche arrière du moteur |
| 2. Distributeur avec couvercle | 9. Commutateur de marche normale du moteur |
| 3. Vis de pressage | 10. Interrupteur |
| 4. Tamis x3 | 11. Brosse de nettoyage |
| 5. Récipient avec sortie de pulpe et de jus | 12. Récipient x2 |
| 6. Base avec moteur | 13. Bouchon anti-déversement |
| 7. Câble d'alimentation électrique | |

Assemblage de l'appareil

L'appareil devrait être assemblé sur une surface plane et stable. L'appareil ne peut pas être branché au courant électrique pendant l'assemblage.

1. Placez le joint d'étanchéité en caoutchouc dans la sortie de pulpe (l'entrée correcte est marquée avec une ligne).
2. Si vous avez un problème avec la mise du joint dans sa place, vous pouvez le mouiller avec un peu d'eau.

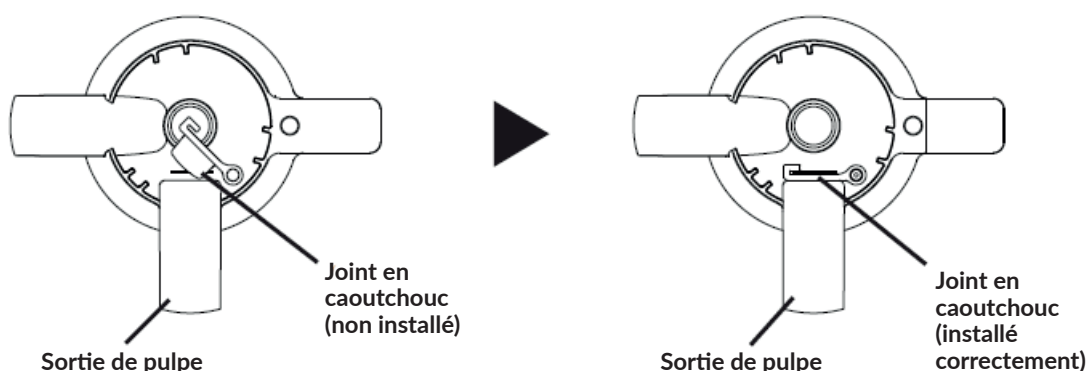

Attention! Avant chaque utilisation, assurez-vous que le joint en caoutchouc est installé correctement.

3. Mettez le récipient sur l'encoche métallique saillant de la base de l'extracteur

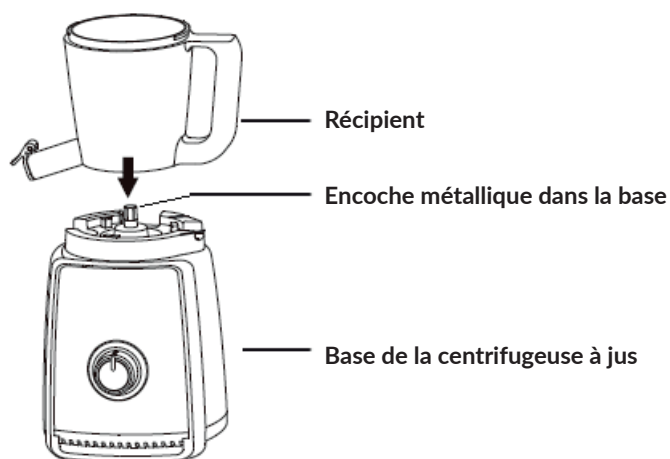

Assurez-vous que le récipient est entré jusqu'à la fin dans l'encoche.

4. Insérez la vis de pressage dans le récipient jusqu'à la fin.

Si vous avez un problème, vous pouvez mouiller la vis un peu avec de l'eau.

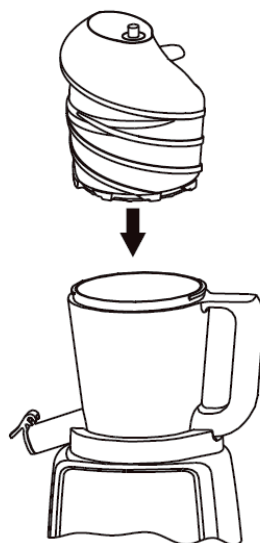

Si l'assemblage n'est pas correct, ceci peut entraîner la fuite du jus. De plus, le distributeur avec le couvercle ne se fermera pas entièrement.

Attention! Ne mettez jamais la main à l'intérieur du récipient si l'appareil est en marche!

5. Mettez le distributeur avec le couvercle sur le récipient. Puis, bougez le couvercle dans le sens des aiguilles d'une montre jusqu'à ce qu'il soit engagé dans l'encoche sur la poignée.

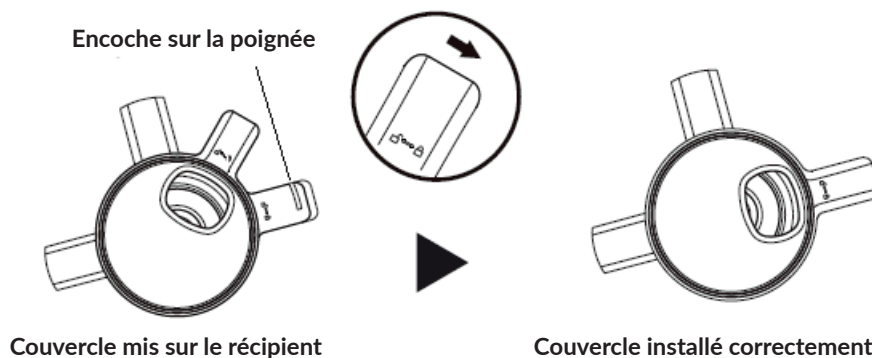

Couvercle mis sur le récipient

Couvercle installé correctement

Démontage de l'appareil

Pour démonter l'appareil, effectuez les étapes décrites dans le mode d'emploi dans l'ordre inverse.

En cas de problème avec le retrait de la vis du récipient :

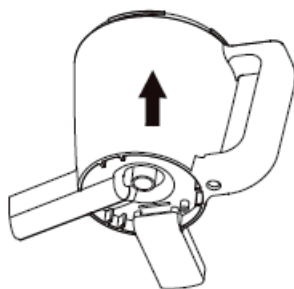

Dessous du récipient



1. Retirez le récipient de la base de centrifugeuse à jus.
2. Enlevez le couvercle.
3. Poussez la tige métallique de la vis d'en dessous.

Usage

L'extracteur de jus à rotation lente Sap est muni d'un mécanisme révolutionnaire grâce auquel le jus frais est obtenu de l'extraction de fruits et de légumes et non de leur mouture. Par rapport à la technologie d'une centrifugeuse à jus traditionnelle, Sap est basé sur la méthode de vitesse lente d'extraction ce qui permet au jus de maintenir sa couleur pure, son goût naturel, ainsi que ses substances nutritives et vitamines.

L'extracteur de jus sépare le jus et la pulpe par deux sorties différentes, tout en maintenant le jus de haute pureté. La machine est capable de produire du jus de céleri, d'épinard, de carotte, de pommes, de banane, de tomate, de concombre, de poire, d'orange et d'autres légumes et fruits similaires.

Le poussoir sert à pousser les ingrédients à feuilles à l'intérieur du récipient.

- Le produit convient aux fruits et légumes qui contiennent de l'amidon. Il est interdit d'extraire la canne à sucre, le kaki et d'autres produits trop durs dans le produit.
- Ne mettez pas plusieurs produits dans le produit en même temps, car cela peut provoquer son obturation.
- Les fruits avec de petits pépins (par exemple les pommes, les raisins, la pastèque) peuvent être mis dans l'extracteur de jus. Ne mettez jamais dans le récipient des légumes et des fruits avec des noyaux (par exemple les

pêches, l'avocat), les noyaux devraient être enlevés en premier lieu.

- La pulpe de soya cuit peut être plus difficile à enlever du produit que la pulpe d'un autre ingrédient.
- Certains fruits et légumes peuvent laisser un peu de pulpe dans le jus.
- En cas de doutes, il convient de suivre la recette.

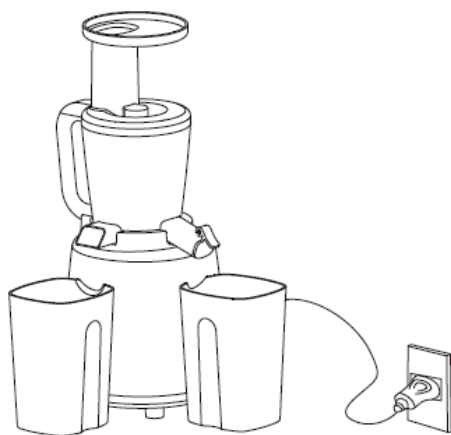

1. Vérifiez tous les composants du kit. Assurez-vous qu'ils sont installés conformément aux instructions.
2. Placez les récipients sous la sortie de pulpe et de jus.
3. Soulevez le bouchon anti-déversement de la sortie de jus.
4. Branchez le produit au courant électrique.



Les ingrédients devraient être mis lentement dans la centrifugeuse à jus. Si nécessaire, utilisez le poussoir.

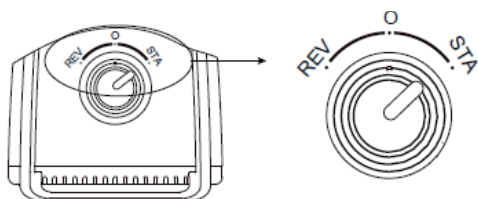

Pour allumer l'appareil, tournez le bouton vers « STA ».

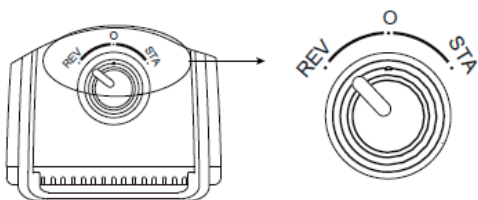

Si les ingrédients sont bloqués dans le récipient, tournez le bouton sur « REV » et laissez-le pendant quelques secondes. Ceci entraînera l'activation de la marche arrière. Puis, retournez au mode initial : tournez le bouton vers « STA ».

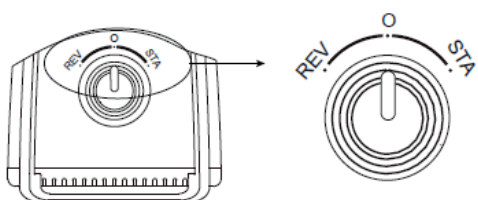

Pour arrêter le processus d'extraction du jus, tournez le bouton vers « O ». Si la pulpe ne sort pas, arrêtez le travail de l'appareil et nettoyez-le avec la brosse fournie par le fabricant.

Après le travail, débranchez l'appareil du courant électrique.

Note:

- Pendant l'extraction du jus de feuilles (par exemple d'épinard), le produit peut émettre des sons plus forts, c'est normal.
- La fraîcheur des légumes et des fruits utilisés a une influence sur la qualité et l'aspect du jus.
- Certains fruits et légumes peuvent laisser plus de pulpe dans le jus que d'autres. Filtrez un tel jus avant de le boire, si nécessaire.
- Le jus de carotte peut avoir moins d'eau et plus de dépôt.
- Si vous mettez trop d'ingrédients dans l'extracteur, ceci peut entraîner l'obturation du récipient.
- Si vous remarquez que le récipient est bloqué et le jus ne sort pas – enlevez cette partie d'ingrédients de ce dernier.
- Si vous faites un jus à partir de plusieurs ingrédients différents, il convient de préférence de mélanger leur ordre.
- Si l'un des ingrédients du jus sont des feuilles, mettez-les dans le produit avec un autre fruit pour augmenter le rendement d'extraction.
- La prudence est de mise pendant l'extraction du jus à partir des fruits et des légumes durs (par exemple la carotte). L'appareil peut se surchauffer plus rapidement.

Résolution des problèmes

Problème	Vérifiez	Solution
L'extracteur de jus ne marche pas	Est-ce que le câble d'alimentation électrique est branché?	Vérifiez que le câble d'alimentation électrique est branché à une prise de 220-240 V ~ 50-60 Hz.
	Est-ce que l'extracteur de jus est assemblé correctement ?	Assemblez le produit conformément à l'instruction.
	Est-ce que l'interrupteur est placé correctement ?	Pour allumer l'appareil, tournez le bouton vers « STA ».
	Est-ce que l'appareil a été utilisé plus longtemps que 20 minutes ?	Allumez le produit. Attendez un moment, puis démarrez-le à nouveau. Si vous voulez utiliser l'appareil pendant 20 minutes suivantes, le produit a besoin d'une heure pour se refroidir complètement.

Problème	Vérifiez	Solution
Le jus a des éléments de pulpe ou le jus sort de la sortie de pulpe	Est-ce que le joint en caoutchouc a été installé correctement ?	Mettez ou corrigez le joint de façon décrite dans le mode d'emploi.
	Est-ce que des fruits ou des légumes frais ont été utilisés ?	Les fruits ou légumes trop mûrs ont moins d'eau et peuvent obturer le mécanisme de l'extracteur. Si vous voulez utiliser des fruits trop mûrs, dans un premier temps mouillez-les dans l'eau minérale pendant 10 minutes ou plus.
	Est-ce que trop de produits ont été mis dans l'extracteur en même temps ?	Réglez l'interrupteur au mode de marche à l'arrière (REV), arrêtez l'appareil après quelques secondes et réglez le mode normal (STA).
L'extracteur de jus s'arrête pendant le travail	Est-ce que trop de mis des fruits/légumes dans l'extracteur de jus « par la force » ?	Retirez une partie de fruits ou légumes
	Est-ce que des fruits/légumes avec des noyaux durs ont été mis dans le produit ?	Réglez l'interrupteur au mode de marche à l'arrière (REV), arrêtez l'appareil après quelques secondes et réglez le mode normal (STA).
La pulpe est trop mouillée	Est-ce que le tamis est obturé ?	Vérifiez qu'il n'y a pas trop de pulpe dans le mécanisme de vis. Nettoyez-le.
Le moteur marche trop fort ou vibre	Est-ce que tous les éléments de l'ensemble sont assemblés correctement ?	Si le produit est assemblé correctement : c'est normal, que l'appareil fonctionne de façon plus forte pendant l'extraction de jus de fruits et de légumes trop mûrs.
Le récipient vibre pendant son fonctionnement.	C'est un fonctionnement normal du produit. Le moteur met en mouvement le récipient.	

Lavage et entretien

N'utilisez pas de détergents tels que le solvant, le diluant, l'agent de blanchiment ou d'autres agents contenant du chlore ou du benzène. N'utilisez pas de matériaux abrasifs.

Avant le nettoyage, il convient de débrancher l'appareil.

Nettoyage de la base avec le moteur :

Utilisez un chiffon doux et humide. Ne plongez pas la base de la centrifugeuse à jus dans l'eau et ne la nettoyez pas sous l'eau courante. Pour le nettoyage du câble et de la fiche, utilisez un chiffon sec.

Nettoyage de la vis de pressage :

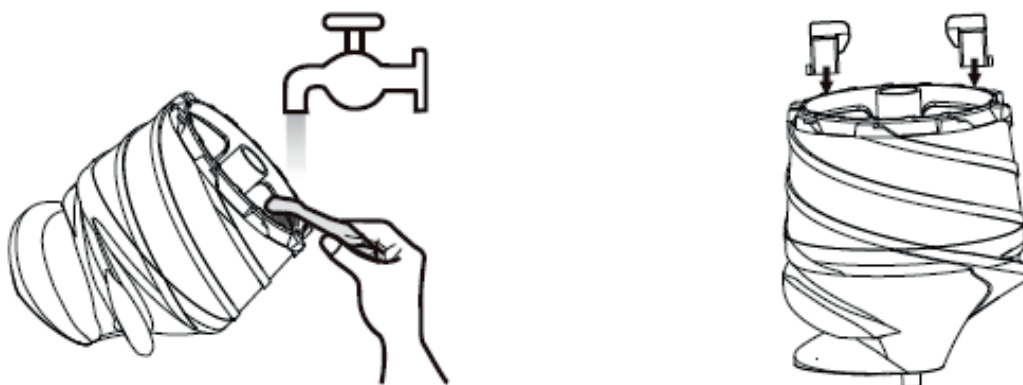

Utilisez une brosse ou un chiffon humide pour nettoyer les résidus de pulpe. La vis de pressage peut être nettoyée sous l'eau courante. Le produit doit être nettoyé après chaque utilisation.

Nettoyage des autres éléments de l'ensemble :

N'utilisez pas la lave-vaisselle. Ne séchez pas les éléments par exemple avec un sèche-cheveux. Après chaque utilisation, il convient de nettoyer le produit. La pulpe devrait être enlevée de l'appareil au maximum 5 minutes après avoir fini l'extraction.



Le produit est conforme aux exigences des directives de l'Union européenne. Conformément à la Directive 2012/19/UE, le présent produit est soumis à la collecte séparée. Il convient de ne pas jeter le produit avec les déchets ménagers, car il peut constituer un danger pour l'environnement et la santé humaine. Le produit usé devrait être remis au point de recyclage des appareils électriques et électroniques.

Les photos sont à caractère informatif, l'apparence réelle des produits peut varier de celle présentée sur les photos.

Introducción

¡Estimado Cliente!

Gracias por confiar en nosotros y elegir la marca Zeegma. Te ofrecemos un producto ideal para el uso diario gracias al uso de materiales de alta calidad y soluciones técnicas modernas.

Estamos seguros de que cumplirá tus expectativas gracias al enorme cuidado puesto en su fabricación.

Antes de utilizar el producto, lee atentamente las siguientes instrucciones de uso.

Si tienes algún comentario o pregunta sobre algún producto que hayas comprado, por favor contacta con nosotros:

support@zeegma.com

Información importante

Por favor, lee este manual antes de utilizar el dispositivo para familiarizarte con sus funciones y utilizarlo de acuerdo con su uso previsto.

- Conserva estas instrucciones de funcionamiento para su uso futuro.
- Los dispositivos pueden ser utilizados por personas con capacidades físicas, sensoriales o mentales limitadas o con falta de experiencia y conocimientos adecuados, siempre que estén supervisadas o hayan sido instruidas en el uso seguro del dispositivo y comprendan los posibles peligros.
- Los niños no deben jugar con este dispositivo.
- No utilices el dispositivo durante más de 20 minutos. Si esto ocurre, deja que la unidad se enfríe durante 5 minutos antes de volver a utilizarla.
- Mantén el producto fuera del alcance de los niños para reducir el riesgo de asfixia con los elementos más pequeños del kit y el riesgo de descarga eléctrica.
- No intentes reparar la unidad por tu cuenta (no se aplica a las sugerencias de la sección: Solución de problemas). Si el dispositivo no funciona correctamente, ponte en contacto con el centro de servicio autorizado del fabricante.
- No limpies el motor bajo el agua corriente ni lo mojes, evita de esta manera el riesgo de descargas eléctricas.

Si:

- el dispositivo o cualquiera de sus partes se ha calentado demasiado,
- el cable de alimentación huele a quemado o vibra de forma poco natural,
- el depósito o cualquier otro accesorio está agrietado,
- el dispositivo está funcionando de manera diferente, de forma extraña, desenchufa el producto de la toma de corriente y ponte en contacto con el personal de servicio autorizado.

- No tires del cable de alimentación del dispositivo y limpia regularmente el polvo que pueda tener.ES
- Al desconectar el producto de la fuente de alimentación, hazlo sujetando el enchufe, no el cable.
- Si el dispositivo está apagado, desenchúfalo de la toma de corriente eléctrica.
- No utilices el dispositivo si el cable de alimentación o el enchufe están dañados.
- No enrolles el cable de alimentación alrededor del producto.
- No mantengas el dispositivo y su cable de alimentación cerca del fuego o de fuentes de calor.
- El enchufe del cable de alimentación debe estar correctamente insertado en la toma de corriente, de lo contrario puede provocar un incendio.
- No utilices una fuente de alimentación con parámetros diferentes a 220-240 V ~ 50-60 Hz.
- Durante el funcionamiento, no coloques en el depósito elementos como cucharillas, palillos o cepillos de limpieza. No pongas los dedos en el depósito.
- Es necesario sostener dispositivo en una superficie estable y horizontal.
- No utilices el dispositivo si está sobre una superficie inestable.
- No utilices el dispositivo cerca de muebles o paredes, el producto puede mancharlos.
- El producto debe estar apagado durante el montaje de los accesorios.
- No utilices el producto para triturar frutas o verduras duras.
- No utilices el producto si en su interior no hay fruta o verdura.
- No abras la tapa del producto mientras esté en funcionamiento.
- Ninguno de los componentes del producto es adecuado para su uso en el microondas.
- No coloques el producto al sol, los colores pueden desvanecerse.
- Utiliza solo los elementos incluidos en el kit.
- Si necesitas trasladar el dispositivo, desenchúfalo de la red eléctrica y retira el depósito del dispositivo.
- Desconecta siempre el dispositivo de la red eléctrica si se deja sin supervisión y antes de montarlo, desmontarlo o limpiarlo.

Forma correcta de trasladar el producto:

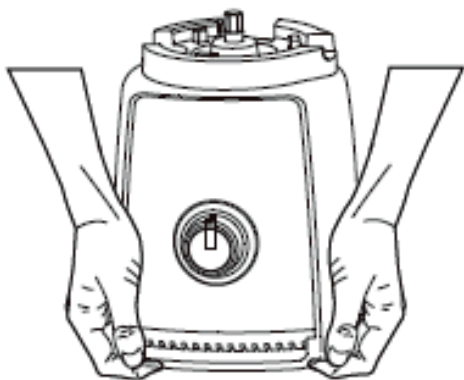

Descripción:

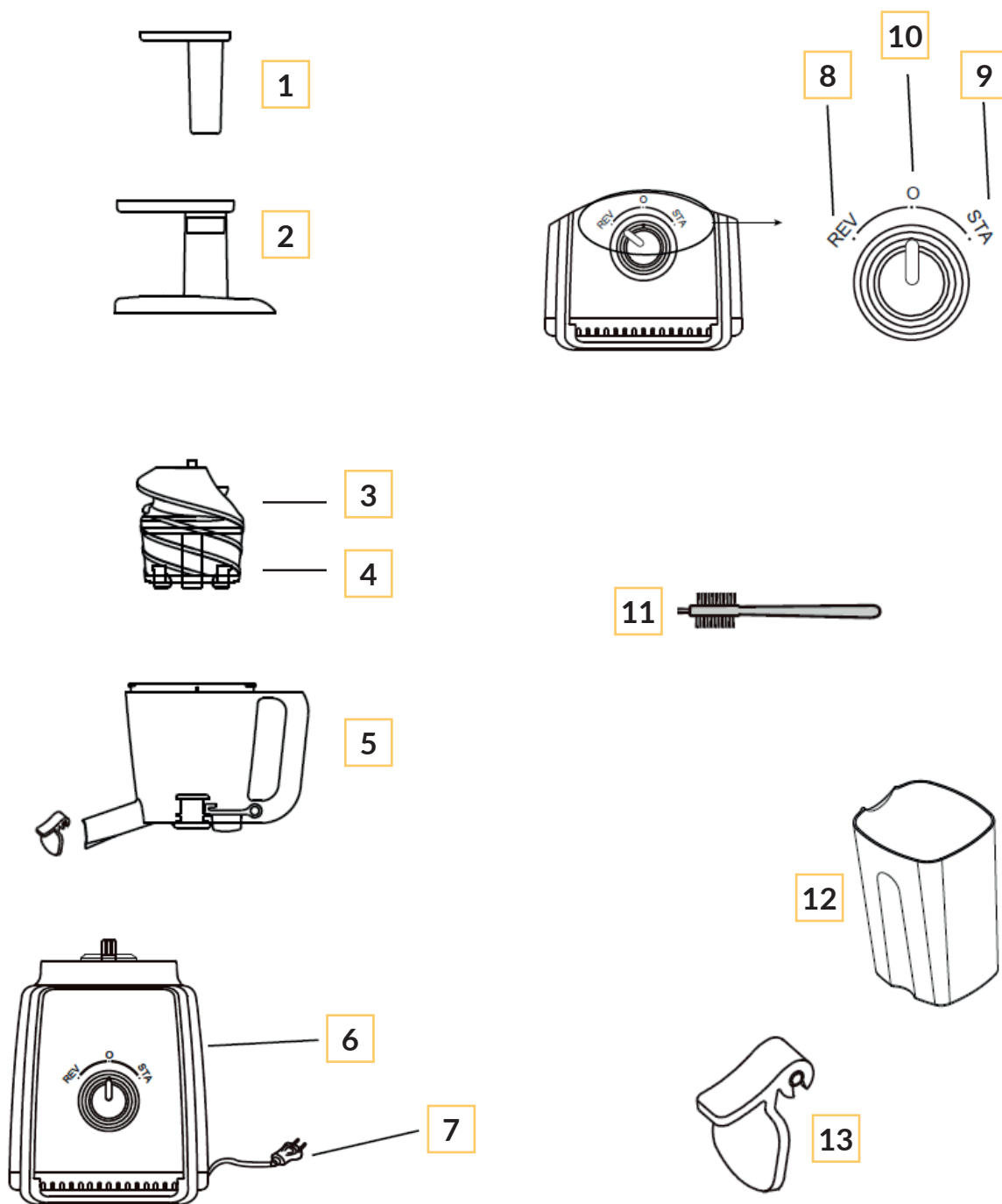

- | | |
|---|--|
| <ul style="list-style-type: none"> 1. Empujador 2. Alimentador con tapa 3. Sinfín rotativo 4. Tamiz x3 5. Depósito con salida para la pulpa y el zumo 6. Base con motor 7. Cable de alimentación eléctrica | <ul style="list-style-type: none"> 8. Conmutador de marcha atrás del motor 9. Conmutador de velocidad normal del motor 10. Interruptor 11. Cepillo de limpieza 12. Depósito x2 13. Tapón antigoteo |
|---|--|

Montaje del dispositivo

El dispositivo debe montarse en una superficie plana y estable. El dispositivo no debe estar enchufado a la corriente eléctrica durante el montaje.

1. Introduce la junta de goma en la salida para la pulpa (la entrada correcta se indica con una línea).
2. Si tienes problemas para colocar la junta en su sitio, puedes humedecerla con un poco de agua.

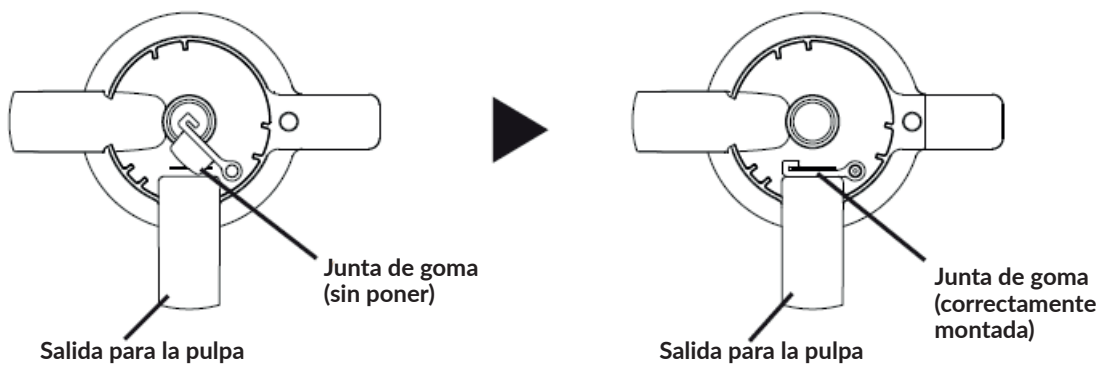

¡Atención! Antes de cada uso, asegúrate de que la junta de goma esté colocada correctamente.

3. Coloca el depósito en la ranura metálica que sobresale de la base del exprimidor

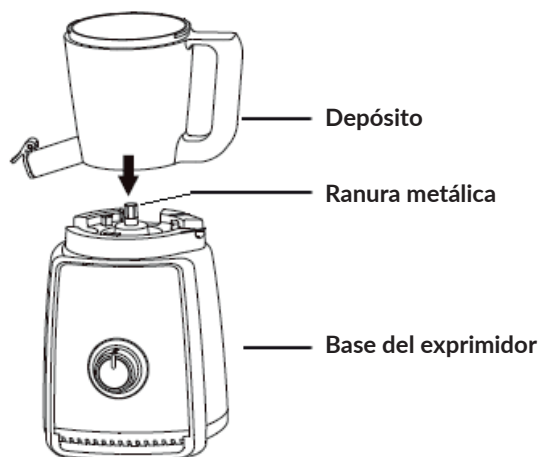

Asegúrate de que el depósito entre completamente en la ranura.

4. Empuja el sinfín rotativo hasta el fondo del depósito.

Si te resulta difícil, puedes humedecer ligeramente el sinfín rotativo con agua.

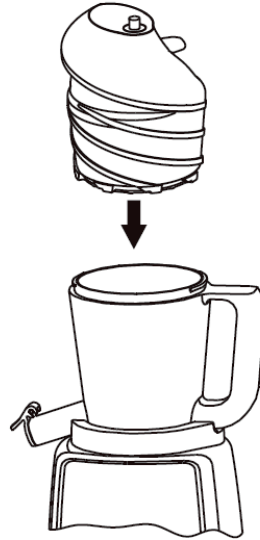

Si la instalación no se realiza correctamente, se derramará el zumo. Además, el alimentador con tapa no se cerrará.

¡Atención! ¡Nunca introduces las manos dentro del depósito durante el funcionamiento del dispositivo!

5. Coloca el alimentador con tapa en el depósito. A continuación, desliza la tapa en el sentido de las agujas del reloj hasta que entre en la ranura del mango.

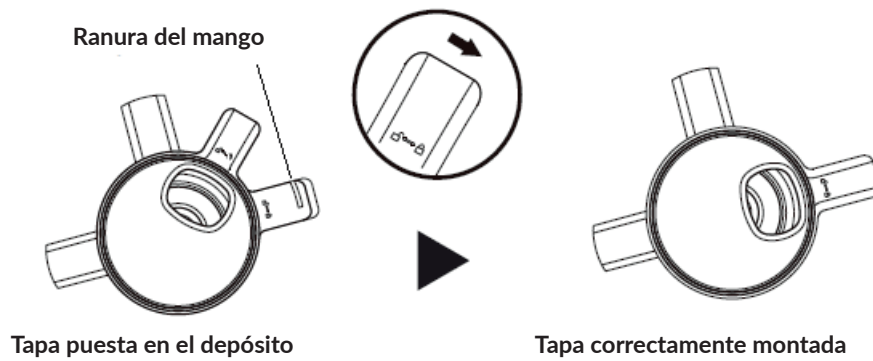

Desmontaje del dispositivo

Para desmontar el dispositivo, sigue los pasos de las instrucciones de montaje en orden inverso.

Si tienes algún problema para sacar el sinfín rotativo del depósito:

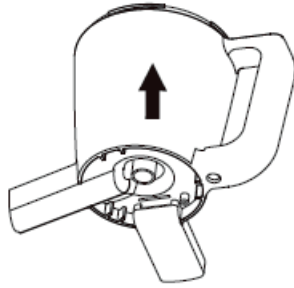

Fondo del depósito

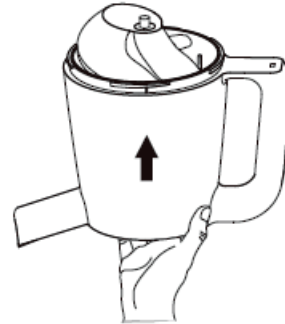

1. Retira el depósito de la base del exprimidor.
2. Saca la tapa.
3. Empuja la varilla metálica del sinfín rotativo desde abajo.

Utilización

El exprimidor de giro lento Sap posee un mecanismo revolucionario gracias al cual se obtiene zumo fresco exprimiendo frutas y verduras en lugar de triturarlas. En comparación con la tecnología tradicional de los exprimidores, Sap se basa en un método de exprimido a baja velocidad, que permite que el zumo conserve su color puro, su sabor natural, así como sus nutrientes y vitaminas.

El exprimidor separa el zumo y la pulpa a través de dos salidas diferentes, conservando un zumo de gran pureza. La máquina es capaz de producir zumo de apio, espinacas, zanahorias, manzanas, plátanos, tomates, pepinos, peras, naranjas y otras verduras o frutas similares.

El empujador se utiliza para empujar los ingredientes constituidos por hojas dentro del depósito.

- Este producto no es adecuado para las frutas y verduras que contienen almidón. La caña de azúcar, el caqui y otros productos demasiado duros no deben ser exprimidos en este dispositivo.
- No pongas varios elementos a la vez en el depósito, ya que esto puede provocar atascos.
- Las frutas con semillas pequeñas (por ejemplo, manzanas, uvas o sandía) pueden colocarse en el exprimidor. No pongas en el depósito verduras y frutas con semillas grandes (por ejemplo, melocotón o aguacate), estas

semillas deben ser extraídas primero.

- La pulpa de la soja cocida puede ser más difícil de eliminar del dispositivo que la pulpa de otros elementos.
- Algunas frutas y verduras pueden dejar algo de pulpa en el zumo.
- En caso de duda se deben seguir las instrucciones.

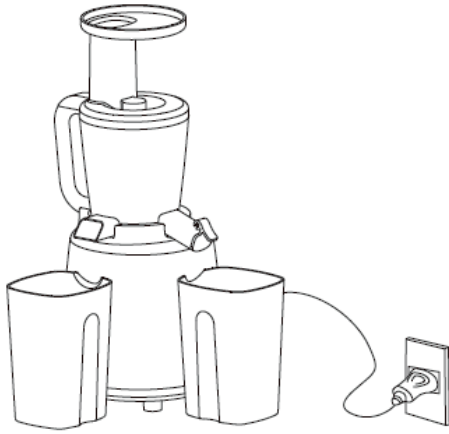

1. Comprueba todos los elementos del kit.
Asegúrate de que se han instalado como se recomienda en las instrucciones.
2. Coloca los recipientes debajo de la salida para la pulpa y el zumo.
3. Levanta el tapón antigoteo de la salida para el zumo.
4. Conecta el producto a la fuente de alimentación eléctrica.



Introduce lentamente los ingredientes en el exprimidor.
Si es necesario, utiliza el empujador.

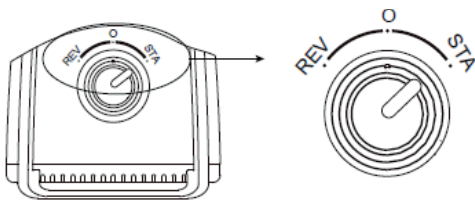

Para encender el dispositivo, mueve el interruptor hacia „STA”.

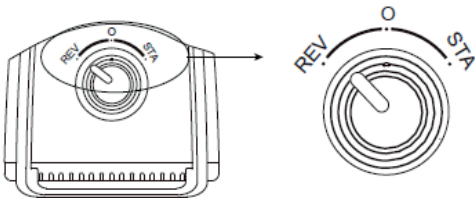

Si los ingredientes se atascan en el depósito, mueve el interruptor a „REV” durante unos segundos. Esto activará la rotación inversa. Pasado un instante, vuelve al modo original: mueve el interruptor a „STA”.

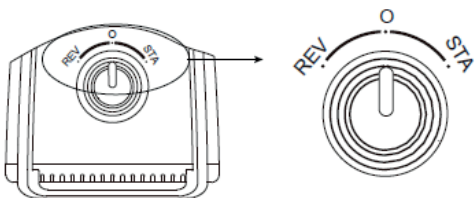

Para detener el proceso de exprimido, mueve el interruptor a „O”.
Si la pulpa no sale, detén el funcionamiento del dispositivo y límpiala con el cepillo incluido en el kit.

Al finalizar el trabajo, desenchufa el dispositivo de la toma de corriente.

Indicaciones:

- Cuando se exprimen hojas para obtener zumo (como las espinacas) el producto puede hacer sonidos algo más fuertes, esto es normal.
- La calidad y el aspecto del zumo dependen de la frescura de las frutas y verduras utilizadas.
- Algunas frutas y verduras pueden dejar más pulpa en el zumo que otras. Si es necesario, filtra el zumo antes de beberlo.
- El zumo de zanahoria puede tener menos agua y más sedimentos.
- Si pones demasiados ingredientes en el exprimidor, puede que el depósito quede obstruido.
- Si observas que el depósito está obstruido y el zumo no fluye, retira algunos de los ingredientes.
- Si preparas un zumo con varios ingredientes diferentes, es mejor mezclar el orden de los ingredientes.
- Si uno de los ingredientes del zumo son hojas, ponlas en el dispositivo junto con otra fruta para aumentar la eficacia del exprimido.
- Ten cuidado al exprimir frutas y verduras duras (como las zanahorias). El dispositivo puede sobrecalentarse más rápidamente.

Solución de problemas

Problema	Comprobación	Solución
El exprimidor no funciona	¿El cable de alimentación eléctrica está conectado?	Comprueba que el cable de alimentación eléctrica esté conectado a una toma de corriente 220-240 V ~ 50-60 Hz.
	¿El exprimidor está ensamblado de forma correcta?	Ensambla el producto de acuerdo a con las instrucciones.
	¿El interruptor está ajustado correctamente?	Para encender el dispositivo, mueve el interruptor a „STA“.
	¿Has usado el dispositivo por más de 20 minutos?	Apaga el producto. Espera un momento, después enciéndelo de nuevo. Si deseas utilizar el dispositivo por otros 20 minutos, el producto necesita una hora para enfriarse completamente.

Problema	Comprobación	Solución
El zumo tiene elementos de pulpa o el zumo sale por la salida de la pulpa	¿Se ha colocado correctamente la junta de goma?	Coloca o corrige la junta de goma tal como se describe en las instrucciones?
	¿Has usado verduras o frutas frescas?	Las frutas o verduras maduras tienen menos agua y pueden obstruir el mecanismo del exprimidor. Si quieres utilizar frutas maduras, en primer lugar remójalas en agua mineral durante 10 o más minutos.
	¿Has puesto en el exprimidor demasiados productos al mismo tiempo?	Mueve el interruptor a modo de rotación inversa (REV), después de unos segundos para el dispositivo y ponlo en modo normal (STA).
El exprimidor se detiene durante su funcionamiento	¿Has puesto en el exprimidor fruta/verdura „a la fuerza“?	Retira parte de la fruta o verdura
	¿Has puesto en el exprimidor fruta/verdura con semillas duras?	Mueve el interruptor a modo de rotación inversa (REV), después de unos segundos para el dispositivo y ponlo en modo normal (STA).
La pulpa está demasiado húmeda	¿Está obstruido el tamiz?	Comprueba si en el mecanismo del sinfín rotativo hay demasiada pulpa. Límpialo.
El motor hace demasiado ruido o vibra	¿Todos los elementos del kit se han colocado de forma adecuada?	Si el producto se ha montado de forma correcta: es normal que el dispositivo trabaje emitiendo un ruido más fuerte al exprimir frutas y verduras maduras.
El depósito vibra durante el funcionamiento	Este es el funcionamiento normal del producto. El motor pone en movimiento el depósito.	

Limpieza y mantenimiento

No utilices detergentes, como disolventes, diluyentes, lejía u otros productos que contengan cloro o benceno. Tampoco utilices materiales abrasivos.

Desconecta el dispositivo antes de limpiarlo.

Limpieza de la base del motor:

Utiliza un paño suave y húmedo. No sumerjas la base del exprimidor en agua ni la limpies bajo el agua del grifo. Utiliza un paño seco para limpiar el cable y el enchufe.

Limpieza del sinfín rotativo:



Utiliza un cepillo o un paño húmedo para limpiar los restos de pulpa. El sinfín rotativo puede limpiarse con agua corriente. El producto debe limpiarse después de cada uso.

Limpieza del resto de elementos del kit:

No uses el lavavajillas. No seques las piezas con un secador de pelo. Limpia el producto después de cada uso. Retira la pulpa de la máquina un máximo de 5 minutos después de terminar el exprimido.



El producto cumple los requisitos de las directivas de la Unión Europea. De acuerdo con la Directiva 2012/19/UE, este producto está sujeto a recogida selectiva. El producto no debe eliminarse con los residuos municipales, ya que puede suponer una amenaza para el medio ambiente y la salud humana. Por favor, entrega el producto que ya no vayas a utilizar a un centro de reciclaje de dispositivos eléctricos y electrónicos.

Las fotos solo tienen carácter ilustrativo, el aspecto real de los productos puede diferir de los presentados en las fotos.

Inleiding

Betse Klant!

Dank u voor uw vertrouwen in ons en uw keuze voor het merk Zeegma. Dankzij het gebruik van hoogwaardige materialen en moderne technische oplossingen bieden wij u een product dat ideaal is voor dagelijks gebruik.

Wij zijn ervan overtuigd dat de grote zorg die aan de vervaardiging is besteed, ervoor zal zorgen dat het aan uw eisen voldoet.

Lees de volgende gebruiksaanwijzing zorgvuldig door voordat u het product gebruikt.

Als u opmerkingen of vragen heeft over het gekochte product, neem dan contact met ons op:

support@zeegma.com

Belangrijke informatie

Lees deze handleiding voordat u het apparaat in gebruik neemt om vertrouwd te raken met de functies en het te gebruiken zoals bedoeld.

- Bewaar deze handleiding voor toekomstig gebruik.
- De apparatuur kan worden gebruikt door personen met beperkte fysieke, zintuiglijke of mentale vermogens of zonder ervaring en kennis, indien zij onder toezicht staan of instructies hebben gekregen over het veilige gebruik van de apparatuur en de daaraan verbonden gevaren begrijpen.
- Kinderen mogen niet met dit apparaat spelen.
- Gebruik het apparaat niet langer dan 20 minuten. Als dit gebeurt, laat het apparaat dan 5 minuten afkoelen alvorens het opnieuw te gebruiken.
- Houd het product buiten het bereik van kinderen om het risico van wurging door kleinere onderdelen van de set of elektrische schokken te verminderen.
- Probeer het product niet zelf te repareren (behalve zoals aangegeven in het hoofdstuk Oplossen van problemen). Als het apparaat niet naar behoren functioneert, neem dan contact op met het door de fabrikant erkende servicecentrum.
- Maak de motor niet schoon onder stromend water en dompel hem niet onder in water om elektrische schokken te voorkomen.

Als:

- het apparaat of een deel ervan te heet is geworden,
- het netsnoer brandluchtig ruikt of onnatuurlijk trilt,
- de reservoir of enig ander accessoire gebarsten is,
- het apparaat anders niet naar behoren werkt, de stekker uit het stopcontact

halen en contact opnemen met bevoegd onderhoudspersoneel.

- Trek niet aan het netsnoer en veeg het stof regelmatig af.
- Om het product los te koppelen van de stroomtoevoer, trekt u aan de stekker, niet aan het snoer.
- Als het product is uitgeschakeld, haal dan de stekker uit het stopcontact.
- Gebruik het product niet als het netsnoer of de stekker beschadigd is.
- Draai het netsnoer niet rond het product.
- Houd het apparaat of het netsnoer niet in de buurt van vuur of warmtebronnen.
- De stekker van het netsnoer moet correct in het stopcontact worden gestoken, anders kan er brand ontstaan.
- Gebruik voor de stroomvoorziening geen andere dan 220-240 V ~ 50-60
- Plaats geen voorwerpen zoals theelepels, eetstokjes, reinigingsborstels in de container tijdens de werking. Steek uw vingers er niet in.
- Houd het apparaat op een stabiel, horizontaal oppervlak.
- Gebruik het apparaat niet als het op een onstabiel oppervlak staat.
- Gebruik het apparaat niet in de buurt van meubels of muren, aangezien het product vlekken op deze meubels of muren kan maken.
- Bij het bevestigen van accessoires moet het product uitgeschakeld zijn.
- Gebruik het product niet om harde vruchten of groenten te pletten.
- Gebruik het product niet als er geen fruit of groente in zit.
- Open het deksel van het product niet als het in werking is.
- Geen van de bestanddelen van het product is geschikt voor gebruik in de magnetron.
- Bewaar het product niet in de zon, de kleuren kunnen dan verkleuren.
- Gebruik alleen de in de set bijgesloten artikelen.
- Als u het apparaat moet verplaatsen - trek dan de stekker uit het stopcontact en verwijder de houder van het apparaat.
- Koppel het apparaat altijd los van de stroomvoorziening als het onbeheerd wordt achtergelaten en voordat u het monteert, demonteert of reinigt.

Correcte verplaatsing van het product:

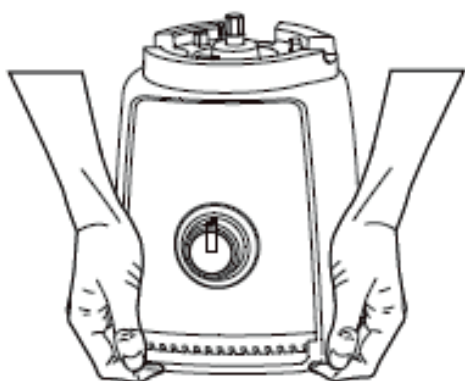

Beschrijving:

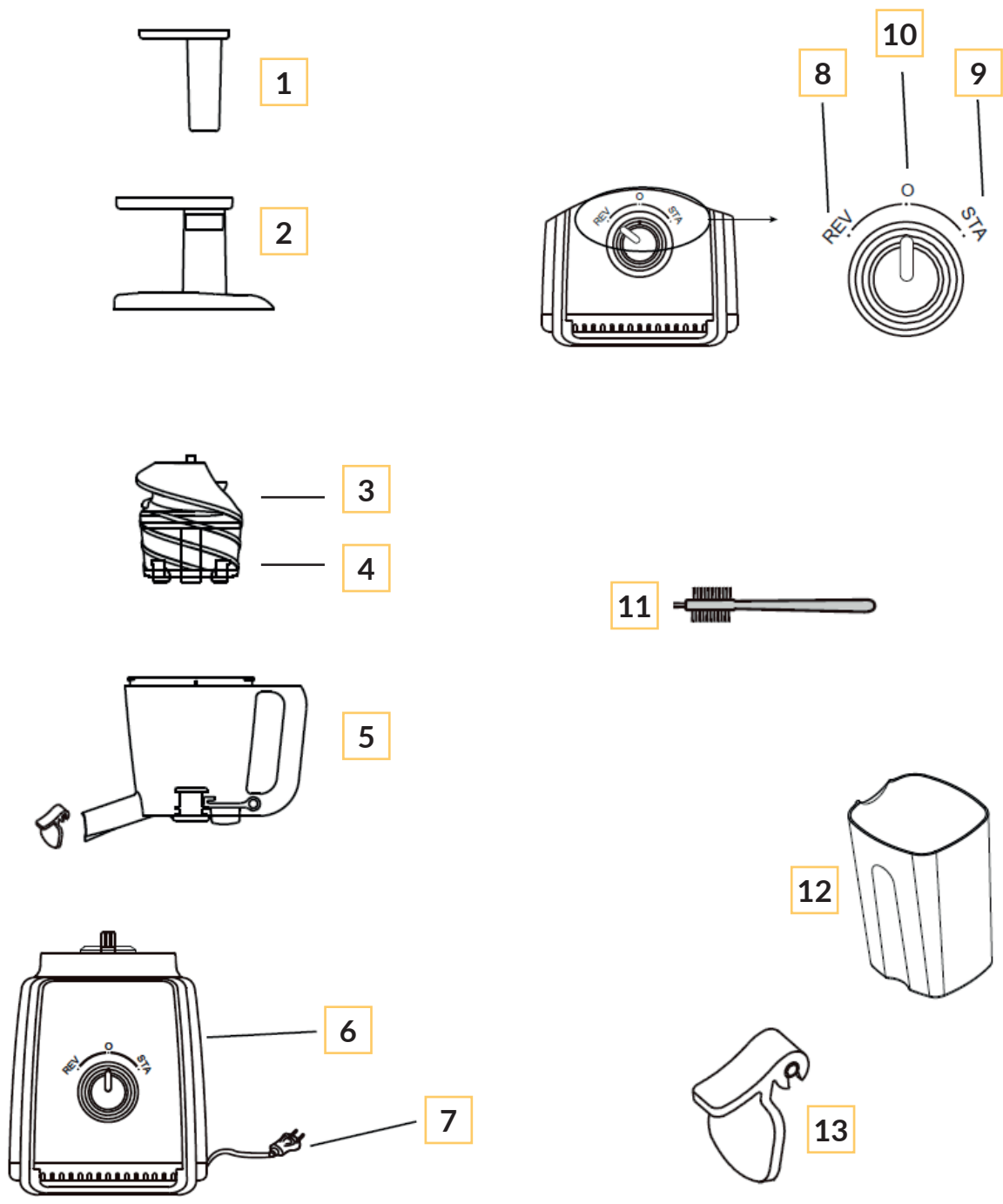

- | | |
|---|---------------------------------|
| 1. Aandrukker | 7. Netsnoer |
| 2. Voerbak met deksel | 8. Motor omkeerschakelaar |
| 3. Roterende schroef | 9. Normaal toerental schakelaar |
| 4. Zeef x3 | 10. Schakelaar |
| 5. Reservoir met een afvoer voor de pulp en het sap | 11. Reinigingsborstel |
| 6. Basis met motor | 12. Reservoir x2 |
| | 13. Druppelstop |

Montage van het apparaat

Het apparaat moet op een vlakke en stabiele ondergrond worden gemonteerd. Het apparaat mag niet aangesloten zijn op het stopcontact tijdens de montage.

1. Breng de rubberen pakking aan in de pulpafvoer (de juiste invoer wordt aangegeven met een streep)
2. Als u problemen heeft met het plaatsen van de rubberen pakking, kunt u deze bevochtigen met een beetje water.

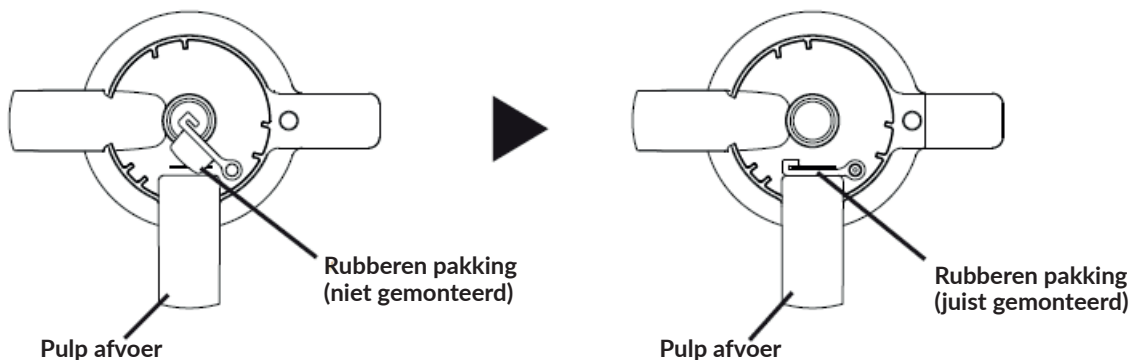

Let op! De pulp-afvoer na elk gebruik controleren of de rubberen pakking goed op zijn plaats zit.

3. Plaats het reservoir op de metalen groef die uit de basis van de wringer steekt

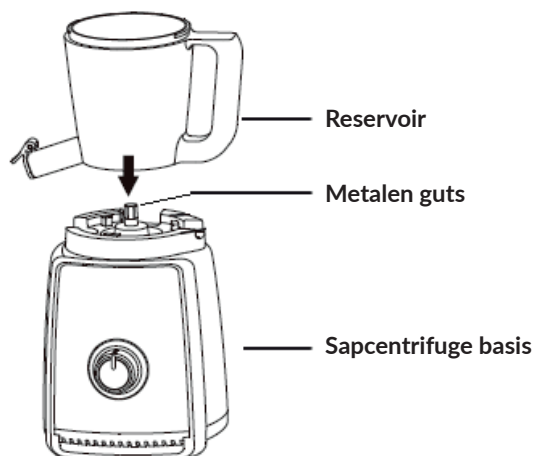

Zorg ervoor dat de reservoir helemaal in de guts zit.

4. Duw de roterende slak helemaal in de reservoir.

Als u daar moeite mee heeft, kunt u de slak voorzichtig met water bevochtigen.



Als de installatie niet goed gebeurt, zal er sap gaan lekken. Ook zal de voerbak met deksel niet juist sluiten.

LET OP! Steek nooit uw handen in de reservoir terwijl het apparaat in werking is!

5. Plaats de voerbak met deksel op de reservoir. Beweeg vervolgens het deksel met de wijzers van de klok mee tot het in de groef van de handgreep valt.

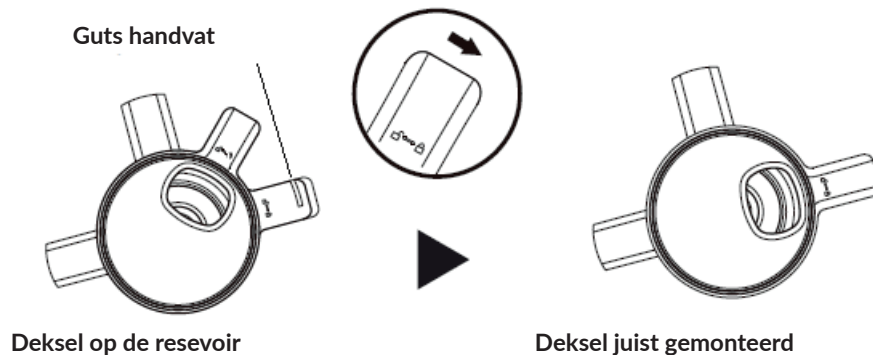

Demontage van het apparaat

Om het apparaat te demonteren, volgt u de stappen in de montage instructies in omgekeerde volgorde.

Als er een probleem is met het uit de trechter glijden van de slak, dan:

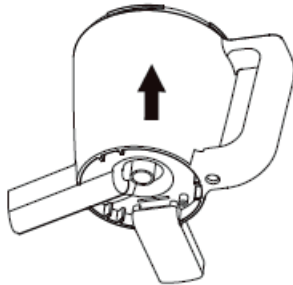

Onderkant van de reservoir



1. Trek de reservoir uit de basis van de sapcentrifuge.
2. Verwijder het deksel.
3. Duw de metalen staaf van de slak van onderaf.

Het gebruik

De Sap sapcentrifuge heeft een revolutionair mechanisme waarbij vers sap wordt opgenomen uit het persen van fruit en groenten in plaats van ze te vermalen. In vergelijking met de traditionele sapcentrifuge technologie is Sap gebaseerd op een persmethode met lage snelheid, waardoor het sap zijn zuivere kleur, natuurlijke smaak, alsmede voedingsstoffen en vitaminen behoudt.

De sapcentrifuge scheidt het sap en de pulp via twee verschillende uitgangen, zodat het sap zeer zuiver blijft. De machine kan sap produceren uit selderij, spinazie, wortelen, appels, bananen, tomaten, komkommers, peren, sinaasappelen en andere soortgelijke groenten of vruchten.

De aanduwer wordt gebruikt om de bladingrediënten in de reservoir te duwen.

- Het product is niet geschikt voor fruit en groenten die zetmeel bevatten. Suikerriet, persimmon en andere al te harde producten mogen niet in het product worden geperst.
- Doe niet meerdere voorwerpen tegelijk in de vultrechter, want dat kan verstopping veroorzaken.
- Vruchten met kleine pitjes (bv. appels, druiven, watermeloen) kunnen in de sapcentrifuge worden gedaan. Plaats geen fruit en groenten met grote pitten (bv. perzik, avocado) in de vultrechter, deze pitten moeten er eerst worden uitgehaald.

- De pulp van gekookte sojabonen kan moeilijker uit het product te verwijderen zijn dan de pulp van een ander ingrediënt.
- Sommige vruchten en groenten kunnen wat pulp in het sap achterlaten.
- Bij twijfel, volg het recept.

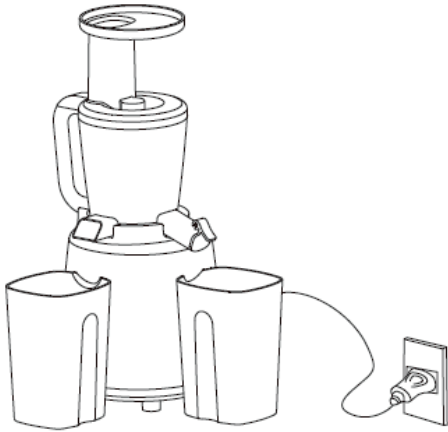

1. Controleer alle onderdelen van de set. Zorg ervoor dat ze gemonteerd zijn zoals aanbevolen in de instructies.
2. Plaats de reservoir onder de uitlaat voor de pulp- en sapuitgangen.
3. Til de druppelvrije dop van de sapuitlaat.
4. Sluit het product aan op de stroomvoorziening.



Doe de ingrediënten langzaam in de sapcentrifuge.
Indien nodig, gebruik de aanduwer.

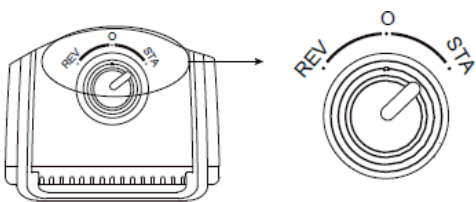

Om het apparaat aan te zetten, schuift u de knop naar „STA”

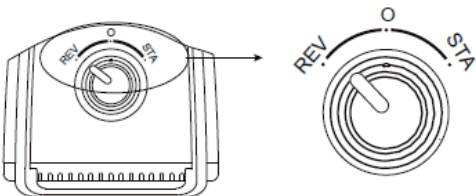

Als er ingrediënten in de reservoir vast komen te zitten, zet de knop dan een paar seconden op „REV”. Dit zal de omgekeerde rotatie activeren. Keer na een ogenblik terug naar de oorspronkelijke modus: zet de knop op „STA”.

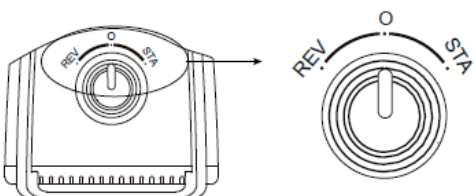

Om het sappen te stoppen, drukt u de knop op „O”.
Als de pulp er niet uitkomt, stop dan het apparaat en maak hem schoon met de bijgeleverde borstel

Na het gebruik, koppelt u het apparaat los van de stroomvoorziening.

Aanwijzingen:

- Het product kan een harder geluid maken bij het persen van bladeren (zoals spinazie), dit is normaal.
- De kwaliteit en het uiterlijk van het sap worden beïnvloed door de versheid van de gebruikte groenten en fruit.
- Sommige vruchten en groenten kunnen meer pulp in het sap achterlaten dan andere. Filter dit sap indien nodig alvorens het te drinken.
- Wortelsap kan minder water en meer bezinksel bevatten.
- Als u te veel ingrediënten in de sapcentrifuge doet, kan het reservoir verstopt raken.
- Als u merkt dat het reservoir verstopt is en het sap niet stroomt - verwijder dan enkele van de ingrediënten.
- Als u sap maakt van verschillende ingrediënten, kunt u het beste de volgorde van de ingrediënten mengen.
- Als een van de ingrediënten van het sap bladeren zijn, doe die dan samen met een andere vrucht in het product om de sapefficiëntie te verhogen.
- Wees voorzichtig met het juicen van harde vruchten en groenten (zoals wortels). Het apparaat kan sneller oververhit raken.

Oplossen van problemen

Probleem	Zie	Oplossing
De pers werkt niet	Is het netsnoer aangesloten?	Controleer of het netsnoer is aangesloten op een 220-240 V ~ 50-60 Hz stopcontact.
	Is de pers correct gemonteerd?	Zet het product in elkaar volgens de instructies.
	Staat de schakelaar goed?	Om het apparaat aan te zetten, schuift u de knop naar „STA”.
	Heeft u het apparaat langer dan 20 minuten gebruikt?	Schakel het product uit. Wacht even, en start hem dan opnieuw op. Als u het apparaat nog 20 minuten wilt gebruiken, heeft het product een uur nodig om volledig af te koelen.

Probleem	Zie	Oplossing
Het sap heeft elementen van pulp of het sap stroomt uit de uitgang van de pulp	Is de rubberen pakking correct aangebracht?	Breng de rubberen afdichting aan of corrigeer deze zoals beschreven in de instructies.
	Werden verse groenten of fruit gebruikt?	Overrijpe vruchten of groenten bevatten minder water en kunnen het sapmechanisme verstopen. Als u overrijp fruit wilt gebruiken, laat het dan eerst 10 minuten of langer weken in mineraalwater.
	Heb je te veel product in één keer in de juicer gedaan?	Zet de schakelaar in de achteruit (REV) modus, stop het apparaat na een paar seconden en zet het in de normale (STA) modus.
De pers stopt tijdens de werking	Heb je fruit/groenten „met geweld” in de sapcentrifuge gedaan?	Haal een deel van de fruit/groenten eruit.
	Heb je fruit/groenten met harde pitten in de sapcentrifuge gedaan?	Zet de schakelaar in de achteruit (REV) modus, stop het apparaat na een paar seconden en zet het in de normale (STA) modus.
De pulp is te nat	Zit de zeef verstopt?	Controleer of er niet te veel pulp in het vijzelmechanisme zit. Maak het schoon.
Motor draait te luid of trilt	Zijn alle onderdelen van de set correct gemonteerd?	Als het product correct is gemonteerd: het is normaal dat het apparaat meer lawaai maakt bij het persen van overrijpe vruchten en groenten.
Reservoir trilt tijdens het werk	Dit is de normale werking van het product. De motor stelt de beweging van de reservoir.	

Reiniging en onderhoud

Gebruik geen reinigingsmiddelen zoals oplosmiddel, tinner, bleekmiddel of andere middelen die chloor of benzeen bevatten. Gebruik geen schuurmiddelen.

Trek de stekker uit het stopcontact voordat u het apparaat schoonmaakt.

Schoonmaken van de motorbasis:

Gebruik een zachte, vochtige doek. Dompel de basis van de sapcentrifuge niet onder in water en reinig hem niet onder stromend water. Gebruik een droge doek om de kabel en de stekker schoon te maken.

Reinigen van de schroef:



Gebruik een borstel of een natte doek om de resterende pulp schoon te maken. De roterende vijzel kan onder stromend water worden gereinigd. Het product moet na elk gebruik worden gereinigd.

Schoonmaken van de rest van de set:

Gebruik geen afwasmachine. Droog voorwerpen bijvoorbeeld niet met een droger. Reinig het product na elk gebruik. Haal de pulp uit het apparaat maximaal 5 minuten nadat het persen is voltooid.



Product in overeenstemming met de eisen van de richtlijnen van de Europese Unie. In overeenstemming met Richtlijn 2012/19/EU moet dit product gescheiden worden ingezameld. Het product mag niet met het huisvuil worden weggegooid omdat het een bedreiging kan vormen voor het milieu en de volksgezondheid. Lever uw oude product in bij het daarvoor bestemde inzamelpunt voor recycling van elektrische en elektronische apparatuur.

De beelden zijn slechts voor illustratie, het daadwerkelijke uiterlijk van producten kan verschillen van die in de beelden wordt voorgesteld.

Вступ

Дорогий клієнт!

Дякуємо за довіру до нас і вибір марки Zeegma. Завдяки використанню високоякісних матеріалів та сучасних технологічних рішень, ми надаємо Вам продукт, який ідеально підходить для щоденного використання. Ми впевнені, що він буде відповідати Вашим вимогам завдяки великій ретельності його виготовлення. Перед використанням продукту уважно прочитайте наступну інструкцію з експлуатації.

Якщо у Вас є будь-які зауваження або запитання щодо придбаного вами продукту, будь ласка, зв'яжіться з нами:
support@zeegma.com

Важлива інформація:

Будь ласка, прочитайте цю інструкцію перед використанням продукту, щоб ознайомитися з його функціями та використовувати їх за призначенням.

- Тримайте ці інструкції для майбутнього використання.
- Цим пристроєм можуть користуватися особи з обмеженими фізичними, сенсорними чи розумовими здібностями, а також особи без досвіду та знань, якщо вони перебувають під наглядом або отримали інструкції щодо безпечного використання пристрою та розуміють небезпеку.
- Дітям заборонено грати з цим пристроєм.
- Не використовуйте пристрій більше 20 хвилин. Якщо це трапиться, дайте пристрою охолонути протягом 5 хвилин перед повторним використанням.
- Зберігайте виріб у недоступному для дітей місці, щоб зменшити ризик задухи меншими елементами або ураження електричним струмом.
- Не намагайтеся самостійно відремонтувати пристрій (це не стосується пропозицій у розділі: Вирішення проблем). Якщо пристрій не працює належним чином, зверніться до уповноваженого сервісного центру виробника.
- Не чистіть двигун під проточною водою і не замочуйте його у воді, щоб уникнути ураження електричним струмом.

Якщо:

- пристрій або будь-яка його частина стала занадто гарячою,
- кабель живлення пахне горінням або неприродно вібрує,
- резервуар або будь-який інший аксесуар зламаний,

- пристрій працює по-іншому, неправильно, відключіть продукт від джерела живлення та зверніться до уповноваженого сервісного центру.
- Не смикайте шнур живлення пристрою та регулярно витирайте з нього пил.
- Щоб відключити виріб від електромережі, витягніть штекер, а не шнур.
- Якщо пристрій вимкнено, від'єднайте його від джерела живлення.
- Не використовуйте пристрій, якщо шнур живлення або штекер пошкоджені.
- Не накручуйте шнур живлення навколо продукту.
- Не тримайте пристрій та шнур живлення поблизу вогню або джерел тепла.
- Штекер шнура живлення потрібно правильно вставити в розетку, інакше це може спричинити пожежу.
- Не використовуйте для живлення пристрою інші параметри, окрім 220-240 В ~ 50-60 Гц.
- Під час роботи не кладіть у резервуар такі елементи, як ложки, палички, щітки для чищення. Не кладіть туди пальці.
- Зберігайте пристрій на стійкій, горизонтальній поверхні.
- Не використовуйте пристрій, якщо він розміщений на нестійкій поверхні.
- Не використовуйте пристрій поблизу меблів або стін, продукт може забруднити їх.
- Під час встановлення аксесуарів продукт потрібно вимкнути.
- Не використовуйте продукт для подрібнення твердих фруктів або овочів.
- Не використовуйте продукт, якщо в ньому немає фруктів або овочів.
- Не відкривайте кришку продукту, поки він працює.
- Жодна частина продукту не може використовуватися в мікрохвильовій печі.
- Не тримайте продукт на сонці, кольори можуть знебарвитись.
- Слід використовувати лише елементи, що входять до комплекту.
- Якщо ви хочете перемістити пристрій - відключіть його від джерела живлення і вийміть з нього резервуар.
- Завжди від'єднуйте шнур живлення, якщо пристрій залишився без нагляду перед складанням, розбиранням або чищенням.

Правильний спосіб перенесення продукту:

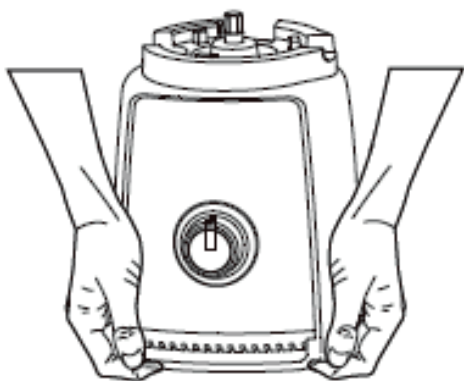

Опис:

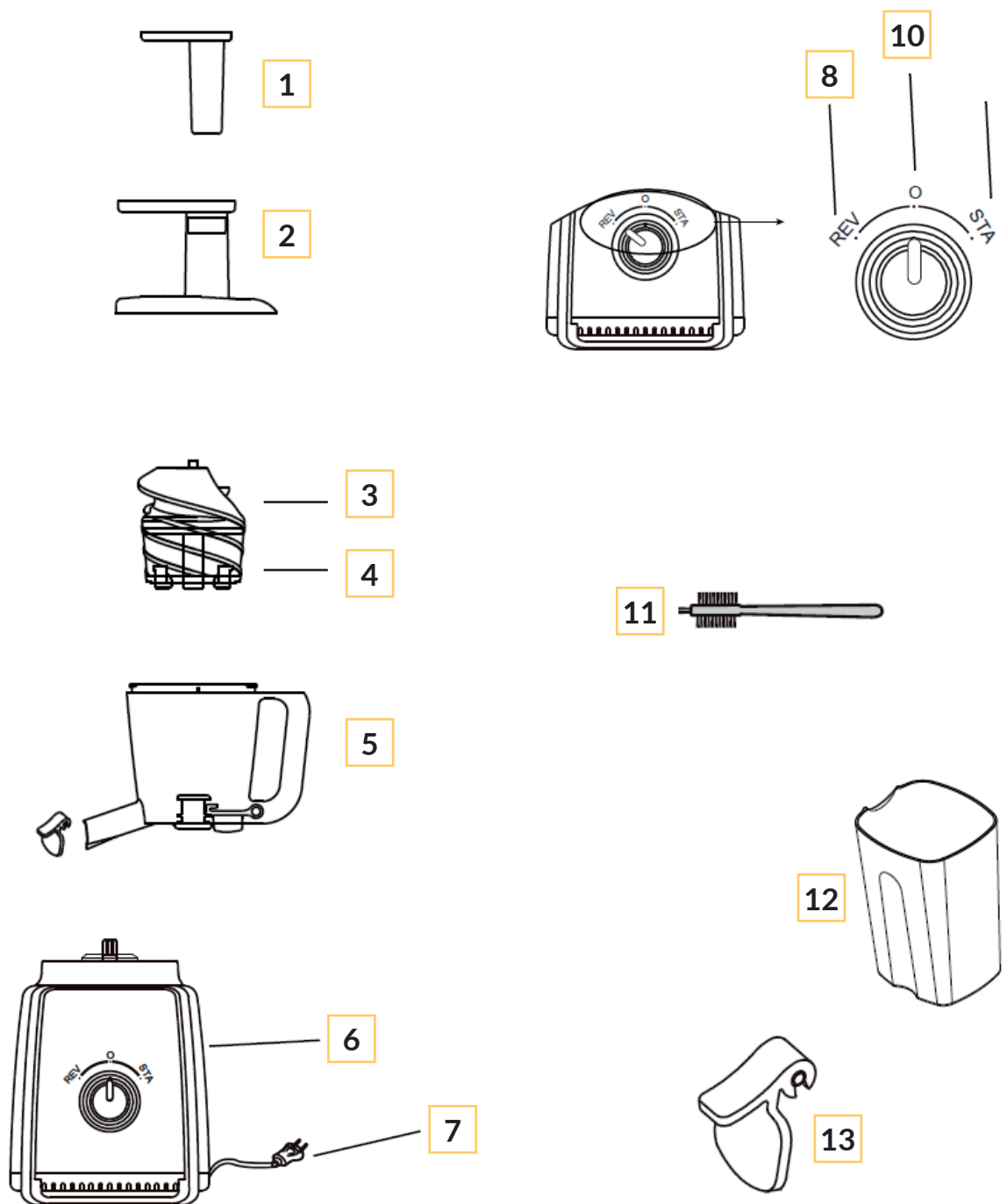

1. Штовхач
2. Лоток з кришкою
3. Обертвий шнек
4. Сито x3
5. Ємність для м'якоти та соку
6. Основа з двигуном
7. Шнур живлення

8. Перемикач заднього ходу двигуна
9. Перемикач нормального ходу двигуна
10. Вимикач
11. Щітка для чищення
12. Посудина x2
13. Лоток із забезпеченням від капання

Монтаж пристрою

Установіть пристрій на стабільній та сухій поверхні. Під час монтажу пристрій не повинен підключатися до джерела живлення.

1. Помістіть гумову прокладку в вихід для м'якоті (правильне введення позначено лінією).
2. Якщо у Вас є проблеми з встановленням прокладки на її місце, Ви можете змочити її невеликою кількістю води.

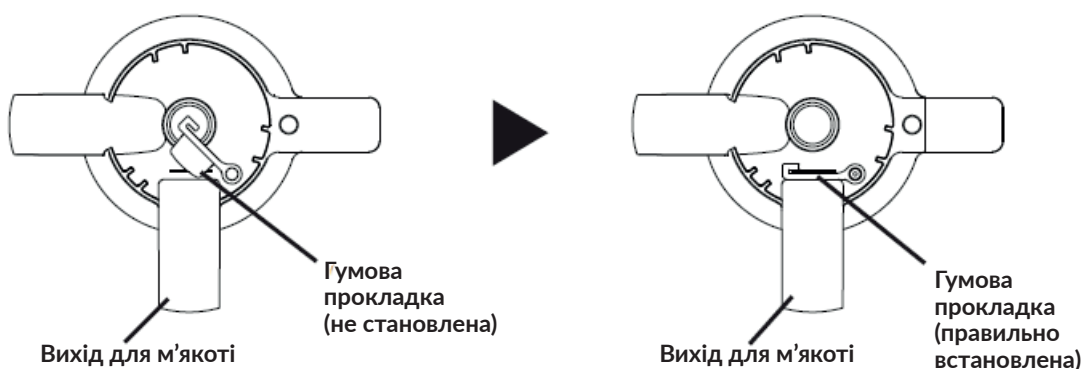

Увага! Перед кожним використанням переконайтесь, що гумова прокладка встановлена правильно.

3. Розмістіть ємність на металевий паз, що виступає з основи соковижималки



Переконайтесь, що ємність повністю вставлена у паз.

4. Вставте обертовий шнек у ємність до кінця.

Якщо у Вас є проблеми з цим, ви можете трохи змочити шнек водою.

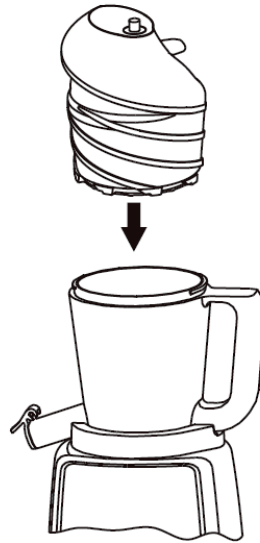

Якщо установка виконана неправильно, це призведе до витоку соку. Крім того, лоток з кришкою не закриється.

Увага! Ніколи не засовуйте руку в ємність, поки пристрій працює!

5. Помістіть лоток із кришкою на ємність. Потім посуньте кришку за годинниковою стрілкою, доки вона не ввійде в паз на ручці.

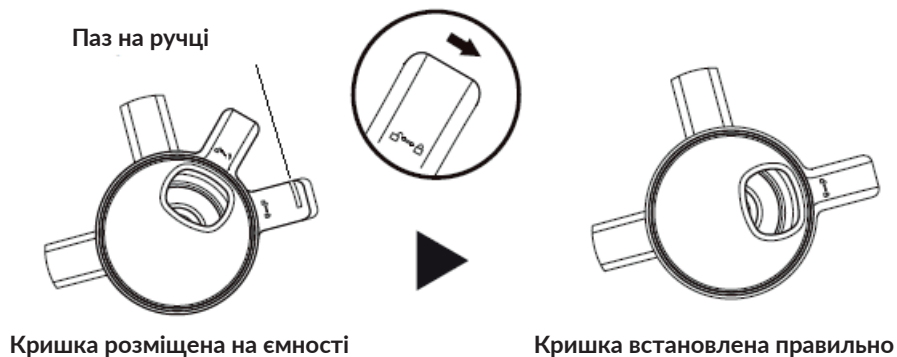

Демонтаж пристрою

Щоб розібрати пристрій, виконайте кроки в інструкції з монтажу в зворотному порядку.

У разі проблеми з висуненням шнека з ємності:

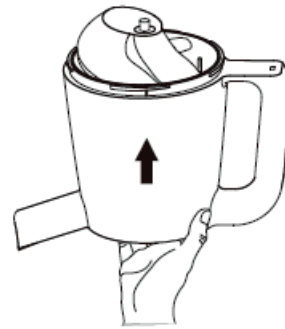
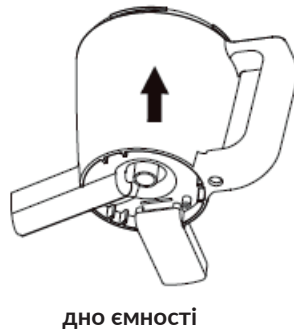

1. Витягніть ємність з основи соковижималки.
2. Зніміть кришку.
3. Натисніть на металевий стрижень шнека знизу.

Застосування

Повільна соковижималка Sap має революційний механізм, завдяки якому свіжий сік отримують від вичавлювання фруктів та овочів, а не від їх подрібнення. Порівняно з технологією традиційної соковижималки, Sap базується на повільному методі соковижимання, який дозволяє соку зберігати чистий колір, природний смак, а також поживні речовини та вітаміни.

Соківижималка розділяє сік і м'якоть двома різними виходами, зберігаючи сік високої чистоти. Машина здатна виробляти сік селери, шпинату, моркви, яблука, бананів, помідорів, огірків, груш, апельсинів та інших подібних овочів або фруктів.

Штовхач використовується для набивання листяних інгредієнтів всередині ємності.

- Продукт не підходить для фруктів та овочів, що містять крохмаль. У продукті не дозволяється вичавлювати цукрову тростину, хурму та інші занадто тверді продукти.
- Не кладіть відразу кілька предметів у ємність, оскільки це може засмітити ємність.
- Фрукти з дрібними кісточками (наприклад, яблука, виноград, кавун) можна помістити в соковижималку. Не кладіть овочі та фрукти з великими кісточками (наприклад, персик, авокадо) у ємність, це

кісточки потрібно спочатку видалити.

- Приготовлену соєву м'якоть може бути важче видалити з продукту, ніж м'якоть з будь-якого іншого інгредієнта.
- Деякі фрукти та овочі можуть залишити частину м'якоті в соку.
- Коли Ви сумніваєтеся, дотримуйтесь рецепта.

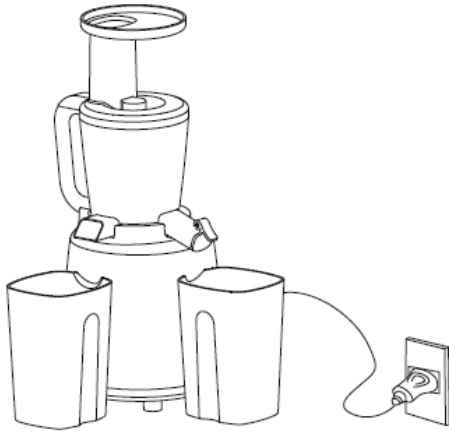

1. Перевірте всі елементи набору. Переконайтеся, що вони встановлені відповідно до вказівок у інструкції.
2. Помістіть посудини під виходом для м'якоті та соку.
3. Підніміть лоток із забезпеченням від капання з виходу для соку.
4. Підключіть продукт до електромережі.



Покладіть інгредієнти в соковижималку повільно.

При необхідності використовуйте штовхач.

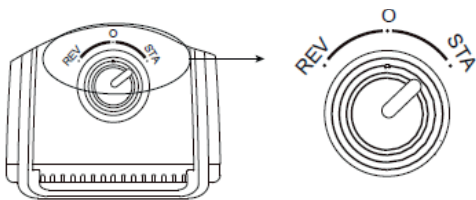

Щоб увімкнути пристрій, посуňte кнопку в положення "STA".

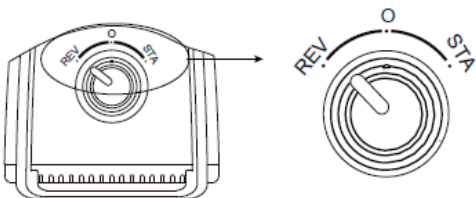

Якщо інгредієнти застрягли в ємності, встановіть кнопку на „REV” на кілька секунд. Це призведе до зворотного обертання. Через деякий час поверніться до початкового режиму: посуňte кнопку в положення „STA”.

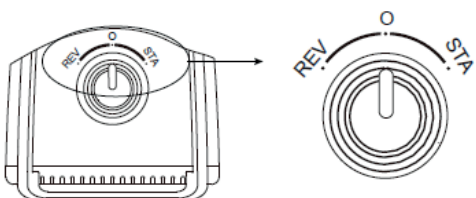

Щоб зупинити процес соковижимання, перемістіть кнопку на „O”.

Якщо м'якоть не виходить, зупиніть пристрій, а потім почистіть його за допомогою щітки.

Після закінчення роботи відключіть пристрій від джерела живлення.

Поради:

- Продукт може видавати гучніші звуки під час вичавлювання з листя (наприклад, шпинату), це нормально.
- На якість та зовнішній вигляд соку впливає свіжість використуваних овочів та фруктів.
- Деякі фрукти та овочі можуть залишати в соку більше м'якоті, ніж інші. Відфільтруйте такий сік перед вживанням, якщо це необхідно.
- У морквяному соку може бути менше води і більше осаду.
- Якщо ви покладете в соковижималку занадто багато інгредієнтів, це може засмітити ємність.
- Якщо ви помітили, що ємність засмічена і сік не виходить, видаліть деякі інгредієнти.
- Якщо Ви робите сік з декількох різних інгредієнтів, найкраще змішувати їх по порядку.
- Якщо листя є одним із інгредієнтів соку, покладіть їх у продукт разом з іншими фруктами, щоб підвищити ефективність соковижимання.
- Будьте обережні, вичавлюючи тверді овочі та фрукти (наприклад, моркву). Пристрій може перегріватися швидше.

Вирішення проблем

Проблема	Перевірте	Рішення
Соковижималка не працює	Чи підключений шнур живлення?	Переконайтеся, що шнур живлення підключений до розетки 220-240 В ~ 50-60 Гц.
	Чи соковижималку було зібрано правильно?	Зберіть виріб відповідно до інструкції.
	Чи правильно встановлений вмикач?	Щоб увімкнути пристрій, посуňte кнопку в положення "STA".
	Чи використовувався пристрій більше 20 хвилин?	Вимкніть виріб. Зачекайте деякий час, а потім перезапустіть його. Якщо Ви хочете використовувати пристрій ще 20 хвилин, продукту потрібно годину, щоб повністю охолонути.

Проблема	Перевірте	Рішення
Сік має елементи м'якоті або сік витікає з виходу на м'якоть	Чи правильно встановлено гумову прокладку?	Встановіть або виправте гумову прокладку, як описано в інструкції.
	Чи використовувались свіжі овочі чи фрукти?	У перестиглих фруктів або овочів менше води, що може засмітити механізм соковижималки. Якщо Ви хочете використовувати перестиглі фрукти, спочатку замочіть їх у мінеральній воді на 10 і більше хвилин.
	Чи занадто багато продуктів поклали в соковижималку відразу?	Поверніть вмикач у режим зворотного обертання (REV), зупиніть пристрій через кілька секунд і встановіть його в нормальний режим (STA).
Соковижималка зупиняється під час роботи	Чи поклали в соковижималку фрукти/овочі „силою”?	Вийміть частину фруктів або овочів.
	Чи поклали в соковижималку фрукти/овочі з твердими кісточками?	Поверніть вмикач у режим зворотного обертання (REV), зупиніть пристрій через кілька секунд і встановіть його в нормальний режим (STA).
М'якоть занадто волога	Сито засмічено?	Переконайтеся, що в шнековому механізмі не надто багато м'якоті. Очистіть його.
Двигун занадто гучний або вібрує	Чи правильно зібрані всі елементи набору?	Якщо продукт зібрано правильно: нормально, що пристрій стає голоснішим, під час вичавлювання соку з перестиглих фруктів та овочів.
Ємність вібрує під час роботи	Це нормальна робота продукту. Двигун приводить ємність в рух.	

Очищення та обслуговування

Не використовуйте миючі засоби, такі як розчинник, розріджувач, відбілювач або будь-які інші засоби, що містять хлор або бензол. Також не використовуйте абразивні засоби.

Перед чищенням від'єднайте пристрій.

Очищення основи двигуна:

Використовуйте м'яку вологу тканину. Не занурюйте основу соковижималки у воду і не чистіть її під проточною водою. Для очищення кабелю та штекера використовуйте суху тканину.

Очищення обертового шнека:

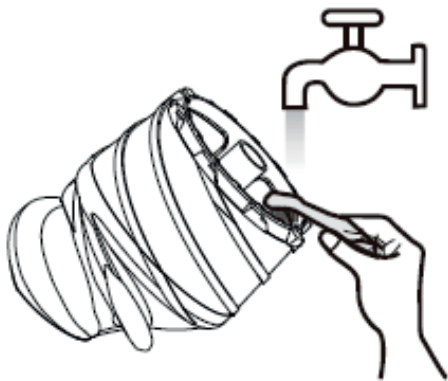

За допомогою щітки або мокрої тканини очистіть залишки м'якоти. Обертовий шнек можна чистити під проточною водою. Продукт слід чистити після кожного використання.

Очищення інших елементів набору:

Не користуйтесь посудомийною машиною. Не сушіть елементи, наприклад, сушаркою. Очищайте продукт після кожного використання. М'якоть потрібно вийняти з пристрою не більше ніж через 5 хвилин після вичавлювання соку.



Продукт відповідає вимогам директив Європейського Союзу. Відповідно до Директиви 2012/19/ЄС цей продукт підлягає вибірковому збору. Продукт не слід утилізувати разом із побутовими відходами, оскільки це може становити загрозу навколишньому середовищу та здоров'ю людей. Використаний продукт слід здати до пункту переробки електричних та електронних пристроїв.

Фотографії служать лише для ілюстрації, фактичний зовнішній вигляд продукту може відрізнятися від представленого на фото.

Įvadas

Gerbiamas Kliente!

Dėkojame, kad pasitikėjote mumis ir pasirinkote prekės ženklą „Zeegma“. Dėl aukštos kokybės medžiagų panaudojimo ir modernių technologinių sprendimų mes siūlome Jums produktą, kuris idealiai tinka kasdieniam naudojimui. Esame tikri, kad dėl kruopštaus pagaminimo, jis puikiai atitiks Jūsų reikalavimus. Prieš naudodami prietaisą būtinai perskaitykite žemiau pateiktą vartotojo vadovą.

Jei turite komentarų ar klausimų apie įsigytą produktą, susisiekite su mumis: support@zeegma.com

Svarbios informacijos

Prieš pradėdami naudoti prietaisą, perskaitykite šią instrukciją, kad galėtumėte susipažinti su jo funkcijomis ir naudoti jį pagal paskirtį.

- Saugokite šią naudojimo instrukciją, kad galėtumėte naudotis ateityje.
- Prietaisus gali naudoti asmenys, turintys ribotų fizinių, jutiminių ar protinių gebėjimų arba neturintys patirties ir žinių, jei jie yra prižiūrimi arba jiems buvo nurodyta saugiai naudotis prietaisu ir jie supranta susijusius pavojus.
- Vaikai negali žaisti su šiuo prietaisu.
- Nenaudokite prietaiso ilgiau kaip 20 minučių. Jei taip atsitiks, leiskite įrenginiui atvėsti 5 minutes, prieš naudojimą.
- Laikykite gaminį atokiau nuo vaikų, kad sumažintumėte uždusimo dėl mažų dalių ar elektros smūgio riziką.
- Nebandykite patys taisyti prietaiso (netaikoma skyriui „Problemų sprendimas“). Jei prietaisas neveikia tinkamai, susisiekite su įgaliota gamintojo tarnyba.
- Nevalykite variklio po tekančiu vandeniu ir nemirkykite jo vandenyje, kad išvengtumėte elektros smūgio.
Jeigu:
 - prietaisas arba bet kuri jo dalis tapo per karšta,
 - maitinimo laidas smirda degimu arba nenormaliai vibruoja,
 - indas arba kiti priedai yra įtrūkę,
 - prietaisas veikia kitaip, nenormaliai, atjunkite gaminį nuo maitinimo šaltinio ir kreipkitės į įgaliotą techninės priežiūros centrą.
- Netraukite maitinimo laido ir reguliariai valykite nuo dulkes.

- Norėdami atjungti gaminį nuo maitinimo tinklo, traukite kištuką, o ne laidą.
- Jei įrenginys išjungtas, atjunkite jį nuo maitinimo šaltinio.
- Nenaudokite prietaiso, jei pažeistas maitinimo laidas ar kištukas.
- Nesukite maitinimo laido aplink gaminį.
- Nelaikykite prietaiso ir jo maitinimo laido šalia ugnies ar šilumos šaltinių.
- Maitinimo laido kištukas turi būti tinkamai įkištas į lizdą, kitaip jis gali sukelti gaisrą.
- Prietaisui maitinti nenaudokite kitų parametru, išskyrus 220–240 V ~ 50–60 Hz.
- Darbo metu į indą nedėkite tokių daiktų kaip šaukštai, pagaliukai, valymo šepečiai. Nekiškite ten pirštų.
- Laikykite prietaisą ant stabilaus, lygaus paviršiaus.
- Nenaudokite prietaiso, jei jis padėtas ant nestabilaus paviršiaus.
- Nenaudokite prietaiso šalia baldų ar sienų, nes gaminys gali juos išpurvinti.
- Prijungdami priedus, gaminys turi būti išjungtas.
- Nenaudokite produkto kietiems vaisiams ar daržovėms traiškyti.
- Nenaudokite produkto, jei jame nėra vaisių ar daržovių.
- Neatidarykite gaminio dangtelio, kol jis veikia.
- Jokia produkto dalis negali būti naudojama mikrobangų krosnelėje.
- Nelaikykite gaminio saulėje, spalvos gali nublukti.
- Naudokite tik pridedamus komponentus.
- Jei norite perkelti įrenginį - atjunkite jį nuo maitinimo šaltinio ir išimkite indą.
- Visada atjunkite prietaisą nuo maitinimo šaltinio, jei jis paliekamas be priežiūros ir prieš surenkant, išardant ar valant.

Teisingas produkto nešimo būdas:

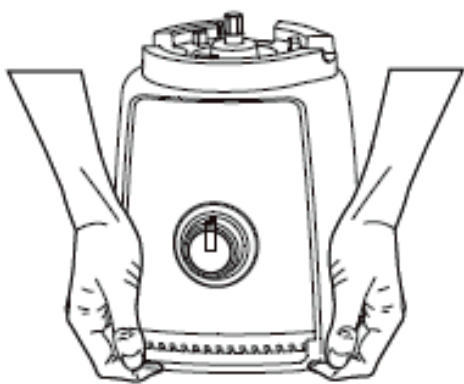

Aprašymas

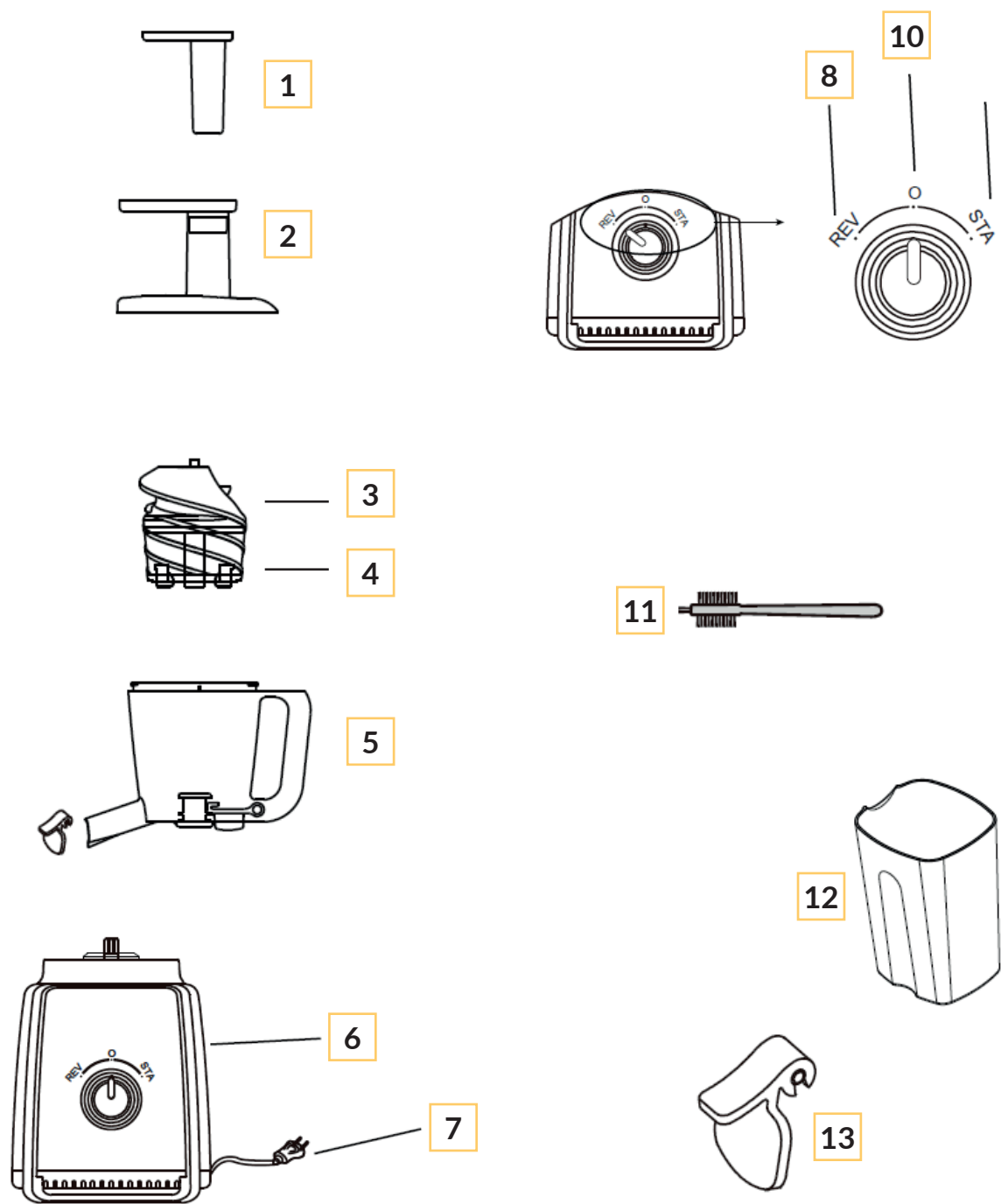

- | | |
|--|---|
| 1. Stūmoklis | 7. Maitinimo laidas |
| 2. Tietuvas su dangteliu | 8. Atbulinis variklio jungiklis |
| 3. Išspaudimo sraigtašamis x3 | 9. Normalaus variklio greičio jungiklis |
| 4. Sietelis x3 | 10. Jungiklis |
| 5. Indas su išleidimo anga minkštimui ir sultims | 11. Valantis šepetys |
| 6. Pagrindas su varikliu | 12. Indas x2 |
| | 13. Nelašantis kamštis |

Įrenginio montavimas

Prietaisas turi būti sumontuotas ant lygaus ir stabilaus paviršiaus. Surinkimo metu prietaiso negalima prijungti prie maitinimo šaltinio

1. Įdėkite guminį sandariklį į išleidimo angą minkštimui (teisingas įėjimas pažymėtas linija).
2. Jei kyla problemų keičiant sandariklį, galite jį sudrėkinti trupučiu vandens.

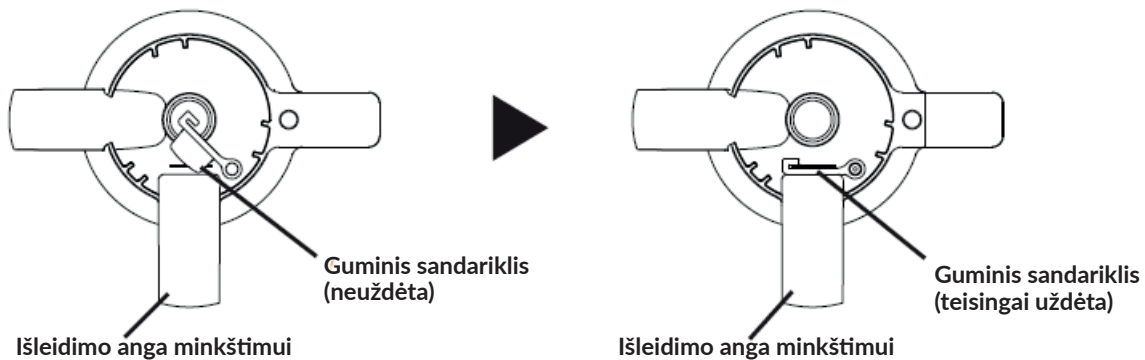

Dėmesio! Prieš kiekvieną naudojimą įsitikinkite, kad guminis sandariklis yra tinkamai uždėtas.

3. Uždėkite indą ant metalinio griovelio, išsikišančio iš sulčiaspaudės pagrindo

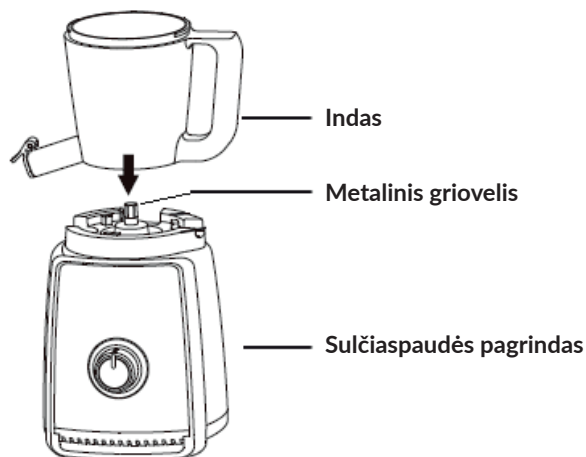

Įsitikinkite, kad indas visiškai įkištas į griovelį.

4. Įstumkite išspaudimo sraigą į indą iki galo.

Jei kyla problemų, galite šiek tiek sudrėkinti sraigą vandeniu.

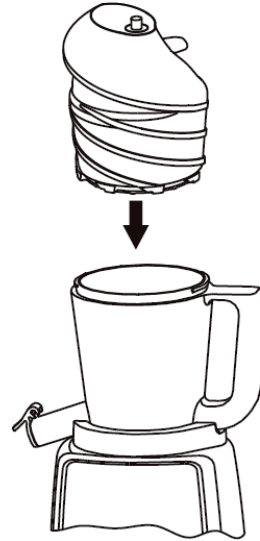

Jei montavimas nebus tinkamai atliktas, gali ištekėti sultys. Be to, dėklas su dangteliu neužsidarys

Dėmesio! Niekada nedėkite rankos į indą, kai prietaisas veikia!

5. Padėkite dėklą su dangteliu ant indo. Tada stumkite dangtelį pagal laikrodžio rodyklę, kol jis pateks į griovelį ant rankenos.

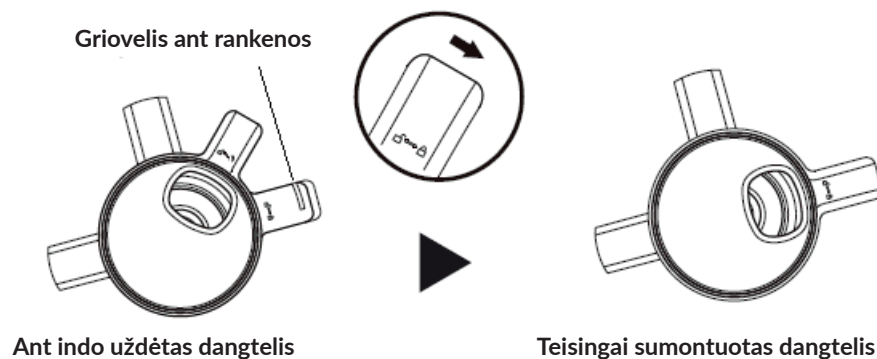

Įrenginio išmontavimas

Norėdami išardyti įrenginį, atlikite surinkimo vadovo veiksmus atvirkštine tvarka.

Iškilus problemai, kai sraigtas išslysta iš indo:

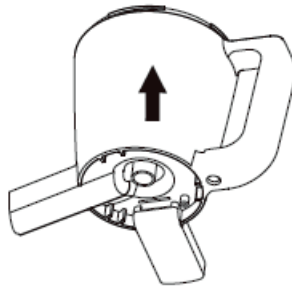

Indo dugnas



1. Ištraukite indą iš sulčiaspaudės pagrindo.
2. Nuimkite dangtį.
3. Pastumkite metalinį sraigto strypą iš apačios.

Panaudojimas

Lėtojo greičio sulčiaspaudė „Sap“ turi revoliucinį mechanizmą, kurio dėka šviežios sultys gaunamos spaudžiant vaisius ir daržoves, o ne jas malant. Lyginant su tradicinės sulčiaspaudės technologija, „Sap“ yra pagrįstas lėto suspaudimo metodu, leidžiančiu sultims išlaikyti gryną spalvą, natūralų skonį, o taip pat maistines medžiagas ir vitaminus.

Sulčiaspaudė sultis ir minkštimą atskiria dviem skirtingomis išleidimo angomis, todėl sultys yra labai gynos. Įrenginys gali gaminti salierų, špinatų, morkų, obuolių, bananų, pomidorų, agurkų, kriausių, apelsinų ir kitų panašių daržovių ar vaisių sultis.

Stūmoklis naudojamas lapinių ingredientų stūmimui į indą

- Produktas netinka vaisiams ir daržovėms, kuriose yra krakmolo. Nespauskite cukranendrių, persimonų ir kitų itin kietų produktų
- Nedėkite į baką vienu metu kelių daiktų, nes gali užsikimšti.
- Į sulčiaspaudę galima dėti vaisius su mažomis sėklomis (pvz., obuolius, vynuoges, arbūzus). Į indą nedėkite daržovių ir vaisių su didelėmis sėklomis (pvz., persikų, avokadų), pirmiausia reikia išimti šias sėklas.
- Išvirtas sojos pupelių minkštimas gali būti sunkiau pašalinamas iš produkto nei minkštimas iš bet kurio kito ingrediento

- Kai kurie vaisiai ir daržovės gali palikti šiek tiek minkštimo sultyse.
- Jei kyla abejonų, vadovaukitės receptu.

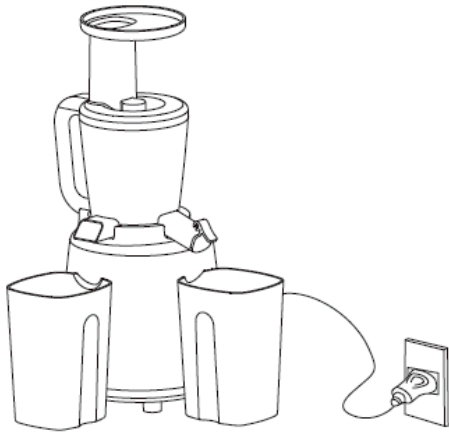

1. Patikrinkite visus rinkinio komponentus. Įsitinkite, kad jie sumontuoti pagal vadovo instrukcijas.
2. Padėkite indus po išleidimo anga minkštimui ir sultims.
3. Nuimkite netekantį kamštuką nuo išleidimo angos sultims.
4. Prijunkite gaminį prie elektros lizdo.



Į sulčiaspaudę ingredientus dėkite lėtai. Jei reikia, naudokite stūmoklį.

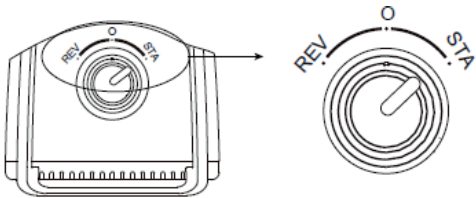

Norėdami įjungti įrenginį, pastumkite mygtuką į „STA“.

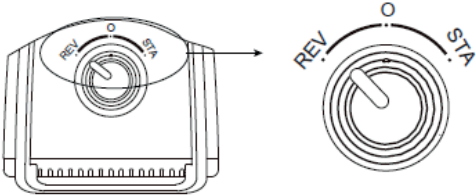

Jei ingredientai įstringa inde, kelioms sekundėms nustatykite mygtuką į „REV“. Tai įjungs atvirkštinį sukimąsi. Po kurio laiko grįžkite į pradinį režimą: nustumkite mygtuką į „STA“.

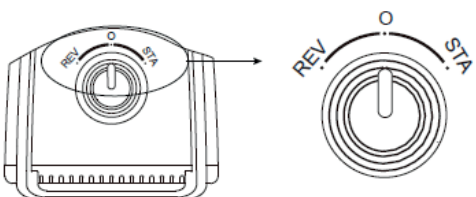

Norėdami sustabdyti sulčių spaudimo procesą, pastumkite mygtuką į „O“. Jei minkštimas neišeina, sustabdykite mašinos darbą, tada nuvalykite ją pridėdamu šepetėliu.

Baigę darbą, atjunkite prietaisą nuo maitinimo šaltinio.

Nurodymai:

- Spaudžiant sultis iš lapų (pvz., špinatų), gaminys gali skleisti stipresnius garsus, tai yra normalu.
- Naudojamų vaisių ir daržovių šviežumas daro įtaką sulčių kokybei ir išvaizdai.
- Kai kurie vaisiai ir daržovės sultyse gali palikti daugiau minkštimo nei kiti. Jei reikia, filtruokite tokias sultis prieš jas išgeriant.
- Morkų sultyse gali būti mažiau vandens ir daugiau nuosėdų.
- Jei į sulčiaspaudę įdėsite per daug ingredientų, tai gali užkimšti indą.
- Jei pastebite, kad indas yra užsikimšęs ir sultys neišeina, pašalinkite kai kuriuos ingredientus.
- Jei sultis gaminate iš kelių skirtingų ingredientų, geriausia jų eilės tvarką maišyti.
- Jei lapai yra viena iš sulčių sudedamųjų dalių, įdėkite jų į produktą kartu su kitais vaisiais, kad padidintumėte spaudimo efektyvumą.
- Būkite atsargūs spaudžiant sultis iš kietų daržovių ir vaisių (pvz., morkų). Įrenginys gali greičiau perkaisti.

Problemų sprendimas

Problema	Patikrinti	Sprendimas
Sulčiaspaudė neveikia	Ar maitinimo laidas yra prijungtas?	Patikrinkite, ar maitinimo laidas yra prijungtas į maitinimo lizdą 220-240 V ~ 50-60 Hz.
	Ar sulčiaspaudė yra teisingai sumontuota?	Sudėkite produktą pagal vartotojo vadovą.
	Ar jungiklis yra teisingai nustatytas?	Norėdami įjungti įrenginį, Pastumkite mygtuką „STA“.
	Ar įrenginiu naudojate ilgiau kaip 20 minučių?	Išjunkite produktą. Šiek tiek palaukite ir vėl įjunkite. Jei norite naudoti prietaisą dar 20 minučių, gaminiui reikia valandos, kad jis visiškai atvėstų.

Problema	Patikrinti	Sprendimas
Sultys turi minkštimo, arba sultys išteka iš angos, skirtos minkštimui	Ar teisingai uždėtas guminis kamštukas?	Uždėkite arba pataisykite guminį kamštuką, kaip aprašyta instrukcijose.
	Ar naudojami švieži vaisiai ir daržovės?	Pernokę vaisiai arba daržovės turi mažiau vandens ir gali užkimšti sulčiaspaudės mechanizmą. Jei norite naudoti pernokusius vaisius ir daržoves iš pradžių pamirkykite juos mineraliniame vandenyje apie 10 minučių arba ilgiau.
	Ar į sulčiaspaudę įdėta per daug produktų vienu metu?	Pasukite jungiklį į atvirkštinio sukimosi režimą (REV), po kelių sekundžių sustabdykite įrenginį ir nustatykite į normalų režimą (STA).
Sulčiaspaudė veikimo metu sustoja	Ar į sulčiaspaudę įdėti vaisiai / daržovės jėga?	Išimkite dalį vaisių ir daržovių
	Ar į sulčiaspaudę įdėti vaisiai ir daržovės su dideliais kauliukais?	Pasukite jungiklį į atvirkštinio sukimosi režimą (REV), po kelių sekundžių sustabdykite įrenginį ir nustatykite į normalų režimą (STA).
Minkštimas yra per šlapias	Ar sietelis užsikimšo?	Patikrinkite ar sraigto mechanizme nėra per daug minkštimo. Išvalykite sraigą.
Variklis veikia per garsiai arba vibruoja	Ar visi rinkinio elementai yra surinkti teisingai?	Jeigu produktas yra surinktas teisingai: tai normalu, kad įrenginys veikia garsiau spaudžiant sultis iš pernokusių vaisių ir daržovių.
Indas vibruoja veikimo metu		Tai normalus produkto veikimas. Variklis judina indą.

Valymas ir priežiūra

Nenaudokite ploviklių, tokių kaip skiedikliai, balikliai ar kitos chloro ar benzeno turinčios priemonės. Taip pat nenaudokite abrazyvių medžiagų.

Prieš valydami atjunkite prietaisą.

Variklio pagrindo valymas:

Naudokite minkštą, drėgną skudurėlį. Nemerkite sulčiaspaudės pagrindo į vandenį ir nevalykite jo po tekančiu vandeniu. Laidą ir kištuką nuvalykite sausa šluoste.

Besisukančio sraigto valymas:



Likusį minkštimą nuvalykite teptuku arba šlapia šluoste. Besisukantį sraigą galima valyti po tekančiu vandeniu. Produktą reikia išvalyti po kiekvieno naudojimo.

Likusio rinkinio valymas:

Nenaudokite indaplovės. Negalima džiovinti elementų, pvz., džiovintuvu. Po kiekvieno naudojimo išvalykite gaminį. Minkštimą iš įrenginio reikia pašalinti ne vėliau kaip per 5 minutes po sulčių spaudimo.



Produktas atitinka Europos Sąjungos direktyvų reikalavimus. Pagal 2012/19 / ES Direktyvą šis produktas yra rūšiuojamas. Produkto negalima išmesti su komunalinėmis atliekomis, nes tai gali kelti grėsmę aplinkai ir žmonių sveikatai. Panaudotą gaminį reikia nugabenti į elektros ir elektroninės įrangos perdirbimo punktą.

Nuotraukos yra tik iliustracinės, tikroji gaminių išvaizda gali skirtis nuo nuotraukų.

Uvod

Poštovani!

Zahvaljujemo na Vašem povjerenju i što ste odabrali brend Zeegma. Dajemo u Tvoje ruke proizvod savršen za svakodnevno korištenje zahvaljujući korištenju materijala visoke kvalitete i modernih tehnoloških rješenja.

Sigurni smo da zahvaljujući visokoj kvaliteti izrade ispunit će on Tvoja očekivanja.

Prije korištenja proizvoda pročitaj pažljivo niža uputstva.

Ukoliko imaš bilo kakve primjedbe ili pitanja u vezi kupljenog proizvoda, kontaktiraj nas:

support@zeegma.com

Važne informacije:

Molimo da pročitaš ova uputstva prije prvog korištenja proizvoda, kako bi upoznao njegove funkcionalnosti i kako bi ih namjenski koristio.

- Sačuvaj ova uputstva za buduće korištenje.
- Uređaj smiju koristiti osobe ograničenih fizičkih, senzoričkih ili mentalnih sposobnosti ili bez iskustva i znanja, ukoliko su pod nadzorom ili su bile upućene kako koristiti uređaj na siguran način i razumiju opasnosti vezane uz korištenje.
- Djeca se ne smiju igrati tim uređajem.
- Ne koristi uređaj duže od 20 minuta. Ukoliko se to dogodi, ostavi uređaj da se ohladi 5 minuta prije ponovnog korištenja.
- Proizvod drži daleko od djece, kako bi se ograničio rizik gušenja manjim elementima seta ili rizik strujnog udara.
- Ne pokušavaj popravljati uređaj na svoju ruku (izuzev prijedloga iz poglavlja: Rješavanje problema). Ukoliko uređaj ne radi ispravno, javi se u ovlašteni servis proizvođača.
- Ne čisti motor pod tekućom vodom i ne potapaj ga u vodi, kako bi izbjegao strujni udar.

Ukoliko:

- se uređaj ili neki njegov dio prejako ugrijao,
- kabel napajanja miriše po paljevini ili neprirodno vibrira,
- spremnik ili bilo koji dodatak je puknuo,
- uređaj radi na drugačiji, nepravilan način, odspoji uređaj od napajanja i javi se u ovlašteni servis.

- Ne vuci kabel napajanja uređaja i redovito briši s njega prašinu.
- Za odspajanje uređaja od napajanja, povuci za utikač, ne za kabel.
- Ukoliko uređaj je isključen, odspoji ga iz struje.
- Ne koristi uređaj ukoliko kabel napajanja ili utikač su oštećeni.
- Ne motaj kabel napajanja oko proizvoda.
- Ne drži uređaj i njegov kabel napajanja blizu vatre ili izvora topline.
- Utikač kabela napajanja mora biti pravilno stavljen u utičnicu, u suprotnome može izazvati požar.
- Za napajanje uređaja ne koristi parametre drugačije od 220-240 V ~ 50-60 Hz.
- Tijekom rada ne stavlaj u spremnik elemente poput žličica, štapića, četki za čišćenje. Ne guraj tamo prste.
- Uređaj je potrebno držati na stabilnoj, horizontalnoj površini.
- Ne koristi uređaj ukoliko stoji na nestabilnoj površini.
- Ne koristi uređaj blizu namještaja ili zidova, proizvod ih može oštetiti.
- Tijekom montiranja dodataka proizvod mora biti isključen.
- Ne koristi uređaj za drobljenje tvrdog voća ili povrća.
- Ne koristi proizvod ukoliko nema u njemu voća ili povrća.
- Ne otvaraj poklopac proizvoda dok radi.
- Ni jedan element proizvoda nije namijenjen za korištenje u mikrovalnoj pećnici.
- Ne drži proizvod na suncu, može doći do promjene boje.
- Potrebno je koristiti isključivo elemente, koji su uključeni u set.
- Ukoliko želiš prenijeti uređaj - odspoji ga od napajanja i izvadi spremnik.
- Uvijek odspoji uređaj od napajanja, ukoliko ga želiš ostaviti bez nadzora te prije montiranja, rastavljanja ili čišćenja.

Ispravan način prenošenja proizvoda:

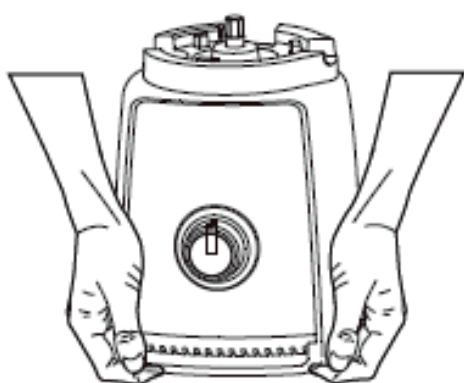

Opis:

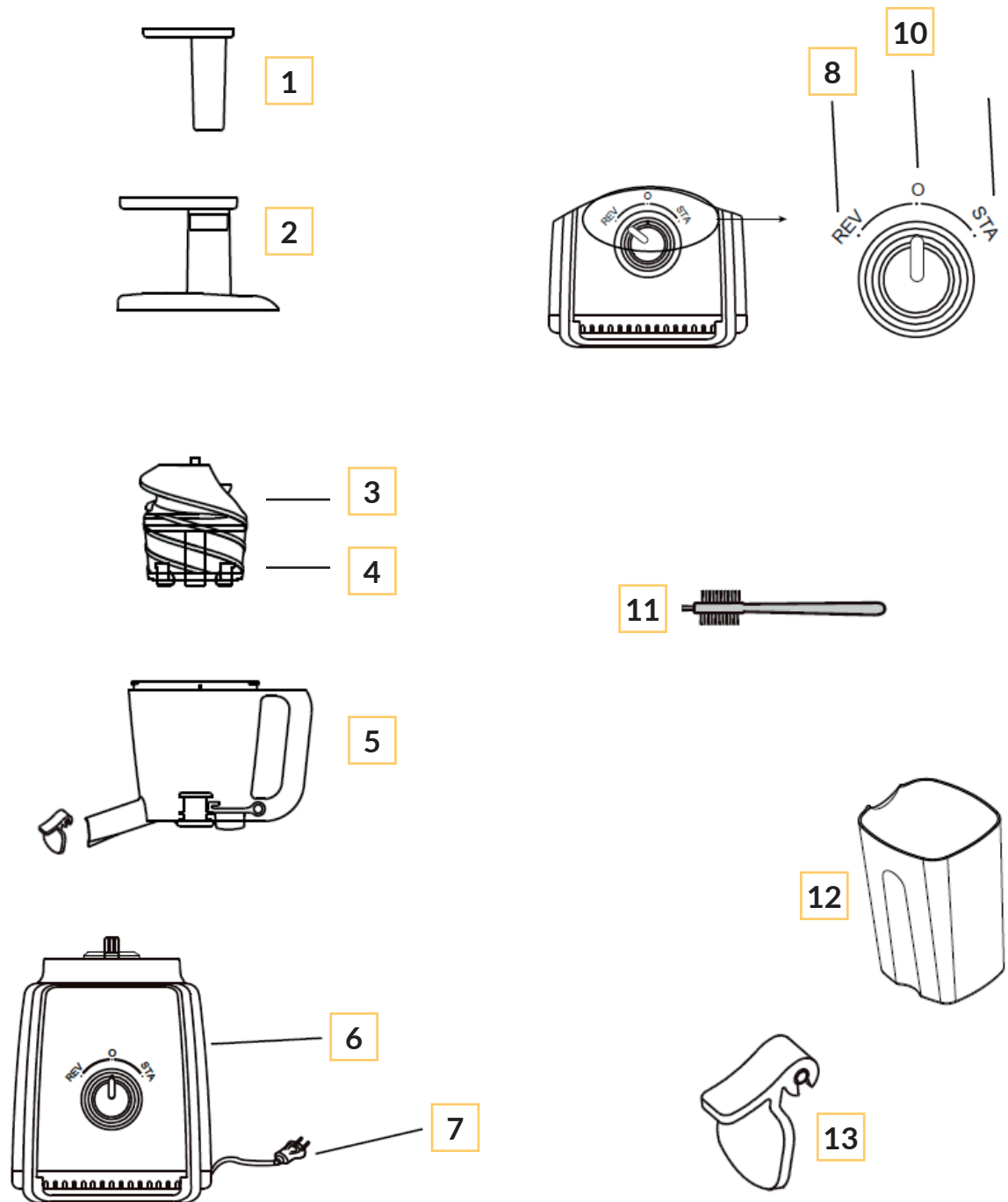

1. Potiskivač
2. Ulazna posuda s poklopcem
3. Spirala
4. Sito x3
5. Posuda za otpatke i sok
6. Postolje s motorom
7. Kabel napajanja

8. Prekidač za rad motora unatrag
9. Prekidač za normalan rad motora
10. Prekidač
11. Četka za čišćenje
12. Posuda x2
13. Čep protiv curenja

Montiranje uređaja

Uređaj je potrebno sastavljati na ravnoj i stabilnoj površini. Uređaj ne smije biti spojen na struju tijekom sastavljanja.

1. Stavi gumenu brtvu u izlazni otvor za otpad (ispravno stavljanje označeno je linijom).
2. Ukoliko imaš problem sa stavljanjem brtve na mjesto, možeš je navlažiti s malo vode.

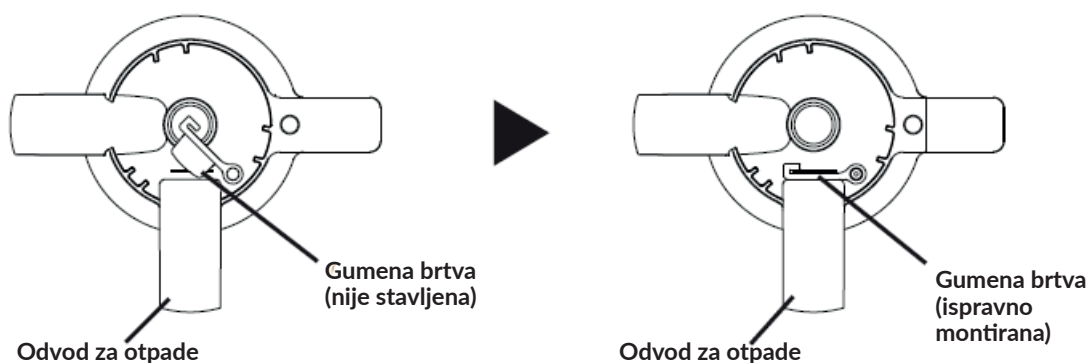

Pažnja! Prije svakog korištenja provjeri da gumena brtva je ispravno stavljena.

3. Stavi posudu na metalne utore, koji se nalaze na postolju sokovnika.

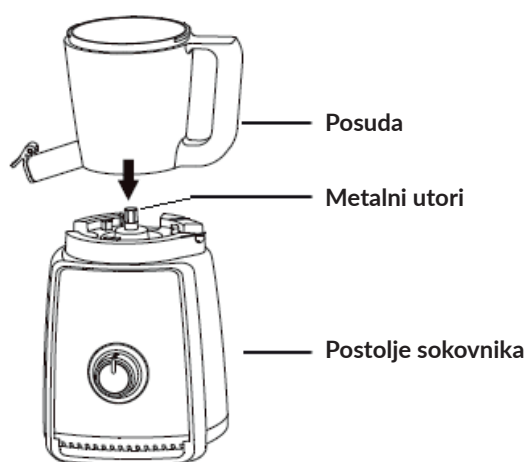

Provjeri da je posuda ušla do samog kraja utora.

4. Stavi spiralu u posudu do samog kraja.

Ukoliko imaš problem, možeš lagano navlažiti spiralu vodom.

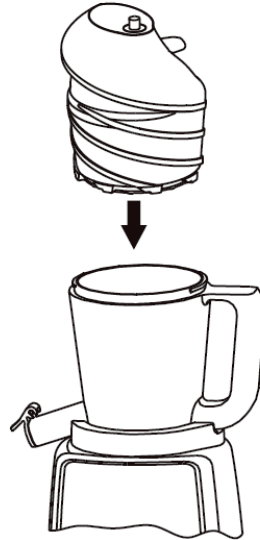

Ukoliko montiranje neće biti provedeno pravilno, uzročit će to curenje soka. Osim toga posuda s poklopcem se neće zatvoriti do kraja.

Pažnja! Nikad ne stavljaš ruke u posudu dok uređaj radi!

5. Stavi posudu s poklopcem na spremnik. Onda pomakni poklopac u smjeru kazaljki na satu, dok uđe u utore na ručci.

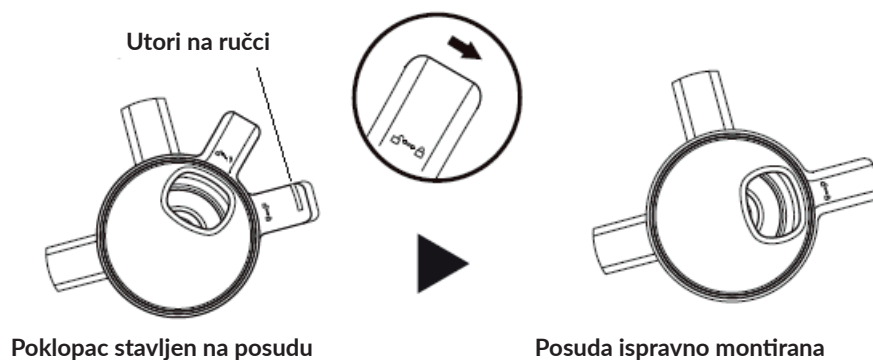

Poklopac stavljen na posudu

Posuda ispravno montirana

Rastavljanje uređaja

Kako bi rastavio uređaj, slijedi korake opisane u uputama za montiranje u suprotnom redosljedu.

U slučaju problema s uklanjanjem spirale iz posude:

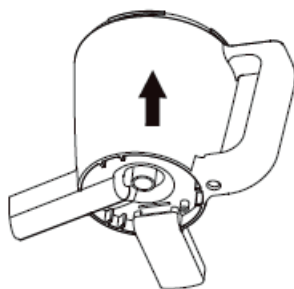

Dno posude



1. Ukloni posudu s postolja sokovnika.
2. Ukloni poklopac.
3. Gurni metalni štap spirale ispod.

Primjena

Sokovnik za sporo cijedenje Sap ima revolucionaran mehanizam, zahvaljujući kojem svježi sok se dobije pomoću cijedenja voća i povrća, a ne pomoću mljevenja. U usporedbi s tehnologijom tradicionalnog sokovnika, Sap se temelji na metodi sporog cijedenja, što omogućuje soku zadržavanje čiste boje, prirodnog okusa, ali i hranjivih sastojaka i vitamina.

Sokovnik razdvaja sok i pulpu pomoću dva različita izlaza i daje sok visoke čistoće. Mašina je prikladna za cijedenje soka od celera, špinata, mrkve, jabuka, banana, rajčice, krastavaca, krušaka, naranči i drugog, sličnog voća i povrća.

Potiskivač služi za guranje lisnatih sastojaka unutar posude.

- Proizvod nije prikladan za škrobno voće i povrće. U proizvodu se ne smije cijediti šećernu trsku, kaki i druge previše tvrde proizvode.
- Ne stavlja u posudu nekoliko elemenata istovremeno, jer to može uzrokovati začepljenje.
- Voće s malim košticama (npr. jabuke, grožđe, lubenica) mogu se staviti u sokovnik. Ne stavlja u posudu voće i povrće s velikim košticama (npr. breskvu, avokado) te koštice je potrebno prvo ukloniti.
- Pulpu od kuhane soje može biti malo teže ukloniti nego pulpu od drugih sastojaka.

- Neko voće ili povrće može ostaviti malo pulpe u soku.
- U slučaju nedoumica, potrebno je pratiti recept.

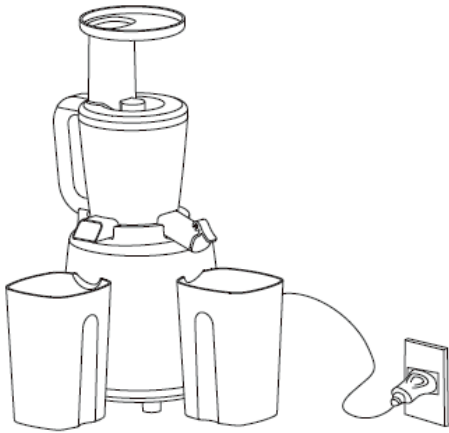

1. Provjeri sve elemente seta
Provjeri, jesu li montirana sukladno preporukama u uputstvima.
2. Stavi posudu ispod izlaza za pulpu i sok.
3. Makni čep protiv curenja s izlaza za sok.
4. Spoji proizvod u struju.



Sastojke je potrebno stavljati u sokovnik polako.

Ukoliko je potrebno, upotrebi potiskivač.

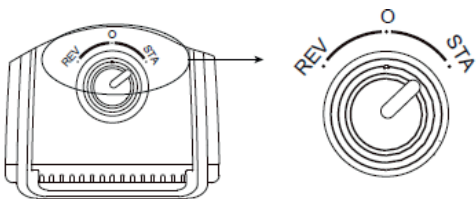

Kako bi uključio uređaj, pomakni gumb na „STA“.

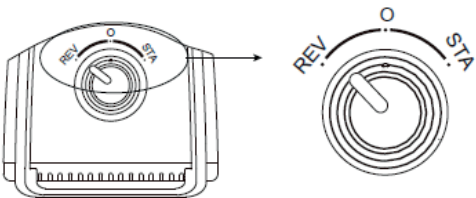

Ukoliko sastojke zaglave u posudi, pomakni gumb na „REV“ na nekoliko sekundi. Pokrenut će to okretaje unatrag. Nakon kratkog vremena vrati se na standardni način rada: pomakni gumb na „STA“.

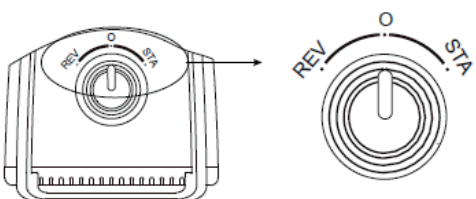

Kako bi zaustavio proces cijedenja soka, pomakni gumb na „O“.

Ukoliko pulpa ne izlazi, zaustavi rad uređaja pa ga pročisti četkom, koja je priložena uz set.

Nakon svakog korištenja isključite uređaj iz struje.

Upute:

- Tijekom cijedenja soka od lišća (npr. špinata) proizvod može proizvoditi glasnije zvukove, to je normalno.
- Na kvalitetu i izgled soka utječe svježina korištenog povrća i voća.
- Neko voće i povrće može ostaviti u soku više pulpe od drugog. Profiltriraj takav sok prije pijenja, ukoliko je potrebno.
- Sok od mrkve može imati više vode i više taloga.
- Ukoliko staviš previše sastojaka u sokovnik, to može uzrokovati začepljenje posude.
- Ukoliko primijetiš da se posuda začepila, a sok ne teče - ukloni iz njega dio sastojaka.
- Ukoliko radiš sok od nekoliko sastojaka, najbolje je izmiješati njihov redosljed.
- Ukoliko jedan od sastojaka su lišće, stavi ih u proizvod skupa s drugim voćem, kako bi se povećala efikasnost cijedenja.
- Potrebno je biti oprezan kod cijedenja soka od tvrdog povrća i voća (npr. mrkve). Uređaj se može brže pregrijati.

Rješavanje problema

Problem	Provjeri	Rješenje
Sokovnik ne radi.	Je li kabel napajanja spojen?	Provjeri, je li kabel napajanja spojen u utičnicu snage 220-240 V ~ 50-60 Hz.
	Je li sokovnik sastavljen ispravno?	Sastavi proizvod sukladno uputstvima.
	Je li prekidač ispravno namješten?	Za uključivanje uređaja, pomakni gumb na „STA“.
	Je li uređaj bio korišten duže od 20 minuta?	Isključi proizvod. Pričekaj trenutak, pa pokreni ga ponovo. Ukoliko želiš koristiti proizvod sljedećih 20 minuta, proizvod treba sat vremena da se potpuno ohladi.

Problem	Provjeri	Rješenje
Sok ima elemente pulpe ili sok curi iz izlaza za pulpu	Je li gumena brtva ispravno stavljena?	Stavi ili namjesti ispravno gumenu brtvu na način opisan u uputstvima?
	Jeste li koristili svježe voće i povrće?	Vrlo zrelo voće ili povrće ima manje vode pa može začepiti mehanizam sokovnika. Ukoliko želiš koristiti vrlo zrelo voće, na početku namoči ga u mineralnoj vodi 10 ili više minuta.
	Jeste li stavili u sokovnik previše proizvoda odjednom?	Namjesti prekidač na način za okretaje unatrag (REV), nakon nekoliko sekundi zaustavi uređaj i namjesti na standardni način (STA).
Sokovnik se zaustavlja tijekom rada	Jeste li stavili u sokovnik voće/povrće „na silu“?	Izvadi dio voća ili povrća
	Jeste li stavili u sokovnik voće/povrće s tvrdim košticama?	Namjesti prekidač na način za okretaje unatrag (REV), nakon nekoliko sekundi zaustavi uređaj i namjesti na standardni način(STA).
Pulpa je premokra	Je li se sito začepilo?	Provjeri, da se u mehanizmu spirale ne nalazi previše pulpe. Pročisti ga.
Motor radi preglasno ili vibrira.	Jesu li svi elementi seta sastavljeni ispravno?	Ukoliko je proizvod pravilno sastavljen: onda je normalno da uređaj radi glasnije tijekom cijedenja soka od vrlo zrelog voća i povrća.
Posuda vibrira tijekom rada	To je normalno tijekom rada proizvoda. Motor pokreće posudu.	

Čišćenje i održavanje

Ne koristi deterdžente poput otapala, izbjeljivača i drugih sredstava, koje sadrže klor ili benzen. Također ne koristi abrazivne materijale.

Prije čišćenja potrebno je odspojiti uređaj.

Čišćenje postolja s motorom.

Koristi mekanu, vlažnu krpu. Ne potapaj postolje sokovnika u vodi niti ga čisti ispod tekuće vode. Za čišćenje kabla i utikača koristi suhu krpu.

Čišćenje spirale.

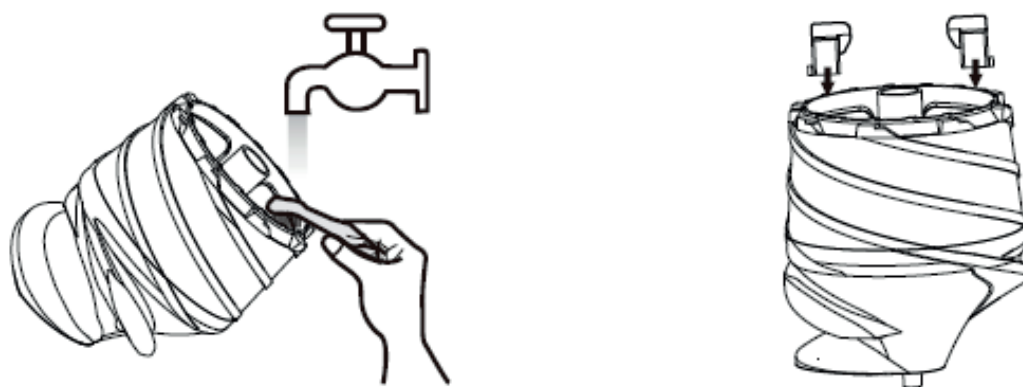

Upotrebi četkicu ili mokru krpu za uklanjanje ostataka pulpe. Spirala može se očistiti ispod tekuće vode. Proizvod je potrebno čistiti nakon svakog korištenja.

Čišćenje ostalih elemenata seta:

Ne koristi mašinu za pranje suđa. Ne suši elemente npr. pomoću fena. Nakon svakog korištenja potrebno je očistiti proizvod. Pulpu je potrebno ukloniti iz uređaja maksimalno 5 minuta nakon završenog cijedenja.



Proizvod je sukladan propisima Direktive Europske Unije. Sukladno Direktivi 2012/19/UE ovaj proizvod spada u selektivno skupljanje. Proizvod se ne smije bacati skupa s drugim komunalnim otpadom, jer može predstavljati prijetnju za okoliš i ljudsko zdravlje. Potrošeni proizvod je potrebno odnijeti u centar za zbrinjavanje električnih i elektroničkih uređaja.

Slike imaju ilustrativni karakter, stvarni izgled proizvoda može se razlikovati od prikazanog na slikama.

Home completed