

TOSHIBA

OWNER'S MANUAL

INSTRUKCJA OBSŁUGI

BEDIENUNGSANLEITUNG
DES BESITZERS

Air Purifier
CAF-X83XPL

Oczyszczacz powietrza
CAF-X83XPL

Luftreiniger
CAF-X83XPL

Please Read This Manual

Inside you will find many helpful hints on how to use and maintain your Air Purifier properly. Just a little preventive care on your part can save you a great deal of time and money over the life of your Air Purifier.

Należy przeczytać tę instrukcję

Wewnątrz można znaleźć wiele przydatnych wskazówek dotyczących prawidłowej obsługi i konserwacji oczyszczacza powietrza. Zaledwie kilka środków zaradczych ze strony użytkownika umożliwia zaoszczędzenie mnóstwa czasu w ciągu całego okresu użytkowania oczyszczacza powietrza.

Bitte lesen Sie dieses Handbuch

Auf den Innenseiten finden Sie viele hilfreiche Tipps, wie Sie Ihren Luftreiniger richtig verwenden und pflegen können. Ein wenig präventive Pflege von Ihrer Seite kann Ihnen während der Nutzungsdauer Ihres Luftreinigers viel Zeit und Geld sparen.



Union Distribution s.r.o.; Rosmarin Business Center;
Delnická 21312/, Praha 7; Czech Republic

*Product colour and image may vary from the actual product.

*Kolor i wygląd produktu mogą różnić się od produktu rzeczywistego.

*Die Farbe und das Bild des Produkts könnten vom tatsächlichen Produkt abweichen

Table of Contents

Check on Receiving.....	3
Key Features.....	4
Instructions Before use	5
Preparation	7
Installation.....	8
Operation	10
Maintanance-Clean your air purifier	14
Troubleshooting.....	16
E-Waste Management Guidelines.....	18
Product Warranty Terms & Conditions	19
Memo	22
Warranty Card	23

Check on Receiving

On receiving your Toshiba Air Purifier

Toshiba adopts a stringent policy to ensure safe delivery of all it's products. All product shipments are thoroughly checked, packed and quality certified before leaving our manufacturing. Please don't accept any product if there is any visible loss or damage of the goods and ask the delivery person to make the note on the freight bill or receipt.

On Opening the box

When a shipment has been delivered to you in apparent good conditions, but upon opening the box, if there is any loss or damage that has taken place due to transit, please inform the Union Distribution s.r.o.

About your instruction/usage manual

This manual is a guide to good usage and operating instructions for your new Toshiba Air Purifier.

This manual does not contain all product service related procedures required for continued successful operation of this product. The services of Toshiba Authorized Service Person must be employed on periodical basis for the same.

Do not operate the product before reading the manual supplied with this product and follow instructions to ensure personal safety and proper operation.

Union Distribution s.r.o. assumes no liability for installation performed by any unauthorized Person.

Always install, operate, inspect and maintain this product in accordance with all applicable standards.

Please store this user manual carefully for any future reference.



Key Features



AERODYNAMIC CYLINDRICAL FILTER

Toshiba air purifier designed with aerodynamic 360 cylindrical filter, it combined 3 different filtration layers: a PET filter, a HEPA filter and an activated carbon filter, to assure remarkable filtration.



WHOLE ROOM VORTEX CIRCULATION

Clean air delivery rate up to 700 M³/H, further enhanced by whole room vortex circulation technology, Toshiba air purifiers able to deliver purer and fresher air to all corners of your indoor environment.



AIR QUALITY MONITOR

Air purity display show numeric measurement of PM2.5, to help you understand room air quality all the time.



3 FAN SPEED SETTINGS

3 fan speed setting by touch control, low speed comes with ultra-low noise level to ensure your family sleeps undisturbed. High speed helps improve air quality in your room faster.



IONIZER

The ionizer releases negative ions to eliminate odour, dust, smoke and pollen particles to give you fresh and healthy air, it also makes the air beneficial for people suffering from respiratory ailments, allergies as it reduces allergens in the air.

Instructions before use

If the power socket used to power the appliance has poor connections, the plug of the appliance becomes hot. Make sure that you plug the appliance into a properly connected power socket.

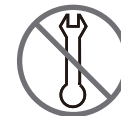

Must be repaired by professionals.

Non-professionals and unauthorized repairmen should not repair or transform this machine.



Please do not operate with wet hands.

Operating with wet hands may result in electric shock.



When do cleanings, please stop operation and turn off the machine.

Prevent accidental electric shock due to electric leakage.



Please do not Insert things to the air inlet and outlet

There is a wind wheel rotating at a high speed, so prevent accidental injury and damage of machine.



Do not put air purifier to the place where there is flammable and combustible air. Avoid long-term direct sunshine.



Do not use at the place where it is humid and easy to contact water, such as bathrooms.

Prevent electric shock.

Instructions before use



Do not exchange power cords without authorization.
If power lines are broken, please ask local service network for help with maintenance.



Never place this machine on inclined surfaces.
If the machine falls, may cause damage to the machine body or inner parts.



Do not use this machine in environment with oil and smoke, such as kitchens
May damage machines.



Do not use this machine at outdoors.
Children should be supervised to ensure that they do not play with the appliance.
Prohibit the use of foreign objects into the inlet and exit of the vent.

Safe Placement

Please read the following correct placement methods, thus avoiding failure in the use process.

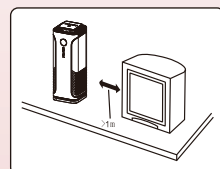

1. Please keep this machine at least 1 meter away from televisions, radio and other appliances.

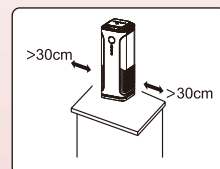

2. Please keep this machine atleast 30cm away from all sides.

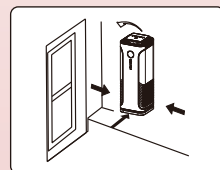

3. Please place this machine in a place facilitating air circulation.

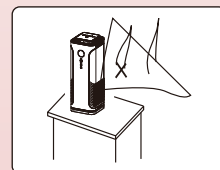

4. Please don't place this machine near the curtains.

Preparation

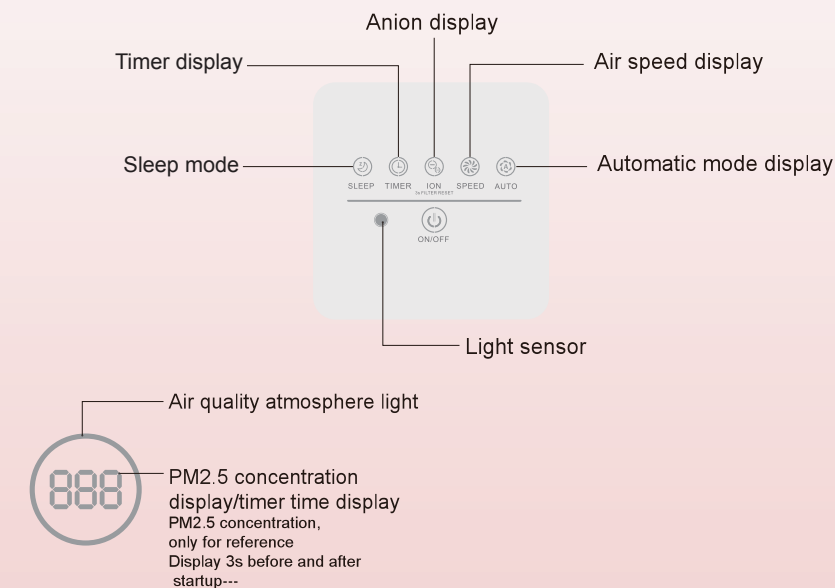
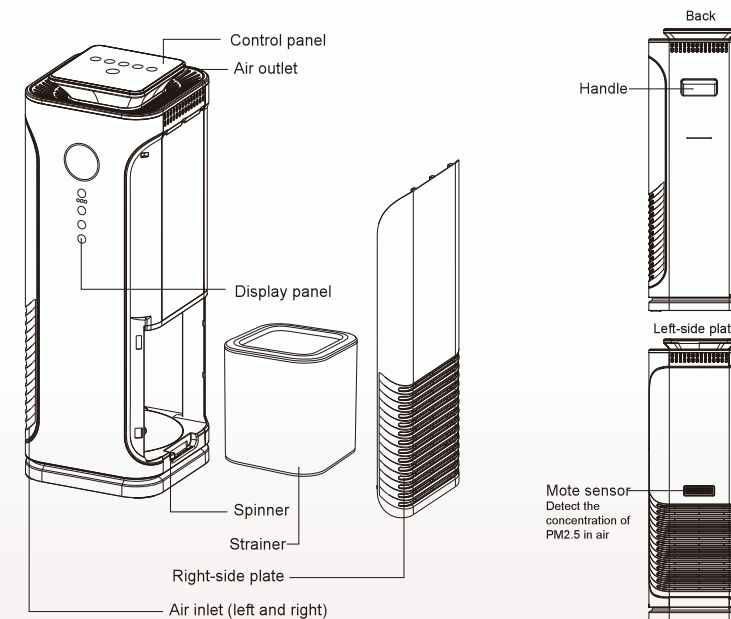

Installation

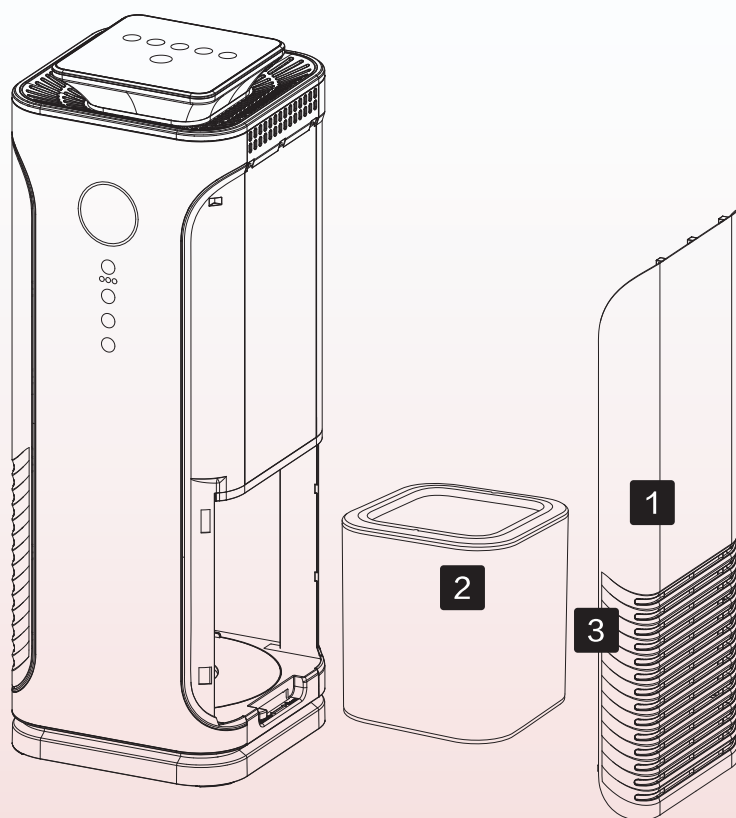

Installation

1 Take right-side plate down

Grasp buckle position, slightly lift upward and pull outward and take right-side plate down

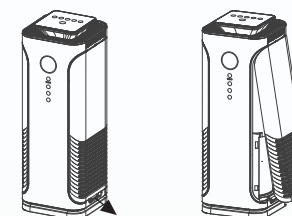

2 Install strainer



Unlock ←

Unlock and grasp strainer buckle and take the strainer out



▶ Cut off strainer packing bag



→ Lock

▶ Install and lock the strainer

3 Install right-side plate

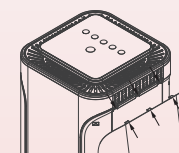

▶ Buckle three buckles on top of right-side plate with corresponding buckle positions in right of the body

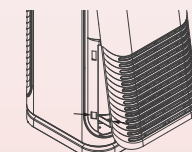

▶ Buckle two buckles at bottom of right-side plate with corresponding buckle positions in right of the body

Operation

Operation

o achieve better purification effect and avoid influence of metallic shield effect on communication, when using, please make sure that the air purifier is more than 30cm away from helters such as wall etc. and more than 30cm from metal/ousehold appliances.

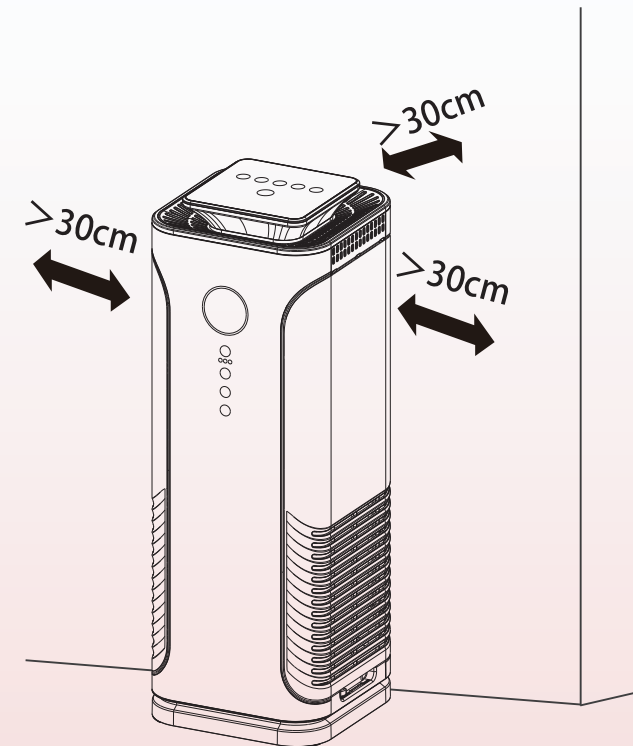

Operation

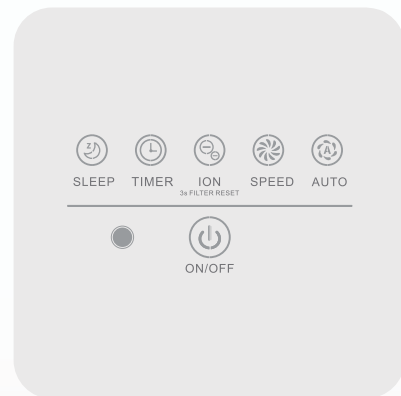

Light Sensor Function

Your air purifier is equipped with light sensor function. In the case of low light environment, the light sensor will activate and the purifier goes into sleep mode.

Power function

Press the power button to switch on and off your air purifier.

Auto mode

In the auto mode, the air purifier automatically does purification based on sensor's detection (Dust/odor Concentration).

Ioniser Mode

Press the Ioniser mode to activate /deactivate the Plasma ion function.

Operation

Sleep Mode

In sleep mode, the air purifier operates very quietly while all lights are dimmed and fan operates at low speed for your undisturbed sleep.

Timer Function

With the timer function, you can let the purifier operate for a set number of hours. When the set time has elapsed, the purifier automatically switches off.

Press the Timer button repeatedly to choose the number of hours you want the purifier to operate. The corresponding light (1, 2, 4 or 8) goes on.

To deactivate the timer function, press the button repeatedly until the light (1, 2, 4 or 8) is turned off.

Speed Control

Increase or decrease the fan speed to regulate purification as per your requirement.

Maintenance- Clean your air purifier

Cleaning Tips for your Air purifier

1. Always unplug the purifier before you clean it.
2. Never immerse the purifier in water or any other liquid like bleach or alcohol
3. The air purifier filters are not washable.

Regular Cleaning always help

1. Regularly clean the inside and outside of the purifier body to prevent dust from collecting.
2. Wipe away dust with a soft dry cloth from the body of the purifier.
3. Clean the air inlet and the air outlet with a soft dry cloth

Filter Clean Indicator Filter○

1. Your air purifier is equipped with filter clean indicator ,which prompts you to clean the filter set
2. Clean the filters with cleaners or brush
3. Recommend to place the filter if the same is broken or filtration effect is poor

Reset the Filter Clean Indicator

1. After you have cleaned filter ,press the ion button  to rest the time

Maintenance- Clean your air purifier

Cleaning schedule

Frequency	Cleaning method
When necessary	Wipe the surface of the appliance with a soft dry cloth
When Clean displays on the screen	Clean the pre-filter
Every two months	Clean the air quality sensors

Troubleshooting

This section summarizes the most common problems you could encounter with the appliance. If you are unable to solve the problem with the information below, contact the Midea Consumer Care Center

Problem	Possible solution
The appliance does not work even though it is plugged in.	The filter replacement code has been displaying on the screen but you have not replaced the corresponding filter yet. The appliance will be locked if you keep using the expired filter. In this case, replace the filter and reset the filter lifetime counter.
The appliance does not work even though it is switched on.	The filter replacement code has been on continuously but you have not replaced the corresponding filter, and the appliance is now locked. In this case, replace the filter and reset the filter lifetime counter.
The appliance accidentally powers off.	The appliance restarts automatically and goes to the previous mode when the power resumes.
The airflow that comes out of the air outlet is significantly weaker than before.	The pre-filter is dirty. Clean the pre-filter
The air quality does not improve, even though the appliance has been operating for a long time.	One of the filters has not been placed in the appliance. Make sure that all filters are properly installed in the following order, starting with the innermost filter:
	The air quality sensor is wet. The humidity level in your room is high and causes condensation. Make sure that the air quality sensor is clean and dry .

Troubleshooting

Problem	Possible solution
The color of the air quality light always stays the same.	The air quality sensor is dirty. Clean the air quality sensor
The appliance produces a strange smell.	The first few times you use the appliance, it may produce a plastic smell. This is normal. However, if the appliance produces a burnt smell, contact your Midea dealer or an authorized Midea service centre. The appliance may also produce an unpleasant smell when the filter is dirty. In this case, clean or replace the filter concerned.
The appliance is extra loud.	If the appliance is too loud, you can change the fan speed to a lower fan speed level. When using the appliance in a bedroom at night, choose the sleep mode.

E-Waste Management Guidelines

PROPER HANDLING AND/OR RECYCLING OF THE WATER HEATER

Under the E-Waste (Management & Handling) Rules, 2011 (hereafter referred to as the "E-Waste Rules"), it is incumbent for all consumers, including the purchaser of this air purifier, to properly recycle and dispose of all electrical and electronic equipment through authorized recyclers. E-Waste has been defined as "waste electrical and electronic equipment, whole or in part or rejects from their manufacturing and repair process, which are intended to be discarded". E-Waste contains various hazardous materials like lead, mercury, cadmium, hexavalent chromium, polybrominated biphenyls and polybrominated diphenyls ethers. Hence, improper handling and disposal of e-waste releases these hazardous material in the environment causing pollution, contamination of soil and water and various health hazards. Though the product purchased by you does not contain any hazardous material above the prescribed limit under the E-Waste Rules, it is imperative that the product should be handled with utmost caution and as per the guidelines mentioned in this manual including the following Do's and Don'ts —

Do's	Don't's
Hand over the E-Waste to the Company / Authorised recycler	Never sell the e-waste to any unauthorized agencies, scrap dealer/kabadiwalahs.
E-Waste should never be thrown in household bins.	Never throw E-Waste in bins as part of household waste.
Keep the product in isolated area, after it becomes non-functional/un-repairable so as to prevent its accidental breakage.	Never keep E-Waste in open and exposed area, accessible by all.
The product should not be opened by the User himself/ herself, but only by authorised service personnel.	Never open/dismantle any e-waste on your own.

The following marking/symbol on the product or carton indicates that the product and its accessories/parts (e.g. remote controller, batteries, spare parts etc.) should not be disposed of with other household waste at the end of their working life. Please separate these items from other types of waste and recycle them responsibly for conservation of the environment and collective well-being.



Product Warranty Terms & Conditions

Union Distribution s.r.o. (hereinafter referred to as the "Company"), hereby warrants to the original domestic purchaser (here in after called the "Purchaser") of the product (as detailed within the Warranty Registration Card and here in after referred to as the "Said Unit") that the Said Unit is free from defects in materials and workmanship under normal use and service and under specified voltage conditions, and that during a period of twelve (24) months commencing from the date of invoice ("Warranty Period"), as provided in the Warranty Registration Card, the Company undertakes to repair or to replace as it deems fit in sole discretion, free of charge, any part or parts of the Said Unit which proves to be defective in materials or workmanship.

Warranty Exclusions:

This warranty does not cover:

- Noise or vibration that are considered normal for product operations like warning beeps and reject water sound;
- Normal maintenance which is recommended by the user's manual;
- Removal of foreign objects / substances from the machine, including the pump and any set of filters;
- Replace fuses in or correct house wiring or correct house plumbing;
- Any type of painting, plating including rusting etc., or defects thereof;
- Consumable components such as filters and plastic parts.

Conditions of Warranty

- The Purchaser shall promptly notify the Company of any defect(s) noticed and shall allow the Company or its duly authorized agents to inspect, test and carry out necessary repairs;
- At the time of repair/service, the Purchaser is mandatorily required to show the original invoice to the authorized service personnel of the Company. If the Purchaser fails to do so, then all repair work and service shall be carried out on a chargeable basis;
- The Warranty shall be valid only for the Warranty Period irrespective of whether the Said Unit has been in use or not for any reason whatsoever;

Product Warranty Terms & Conditions

4. The Warranty Period shall include time taken for repairs, replacements, testing of unit, technical breakdowns, transit time etc;
5. The Warranty Period shall not be extended, renewed or otherwise affected due to subsequent resale, repair or replacement of the Said Unit. Parts of the Said Unit replaced or repaired under the terms of this warranty are warranted only for the remaining period of the original Warranty Period.
6. For attending any service call under this warranty beyond the Municipal limits of the locality in which the authorized representative/dealer is situated (outstation locations), all to and fro traveling and other incidental expenses as prevailing from time to time incurred in connection with the visit of the service personnel, technicians etc., shall be borne by the Purchaser and shall be payable in advance. Additionally, all expenses incurred by the authorized representative/dealer in collecting the unit or any part thereof from such outstation locations for repair and its return to the original location shall be borne exclusively by the Purchaser.
7. While the Authorized Dealers/Company will make every effort to carry out repair and/or if the part is not repairable then replacement of parts under this warranty as soon as the complaint is received, it is expressly made clear that the Authorized Dealer/Company shall not be liable to do so within any specified period of time.
8. It shall be absolute discretion of the Company to-
 - (a) carry out repairs or replacement of parts whether at the site of installation or at any service center;
 - (b) replace the defective parts by functionally operating equivalent parts which may be different from the one originally fitted.
 - (c) retain any defective part or components replaced under this warranty.
9. Limitation of Warranty:
The Warranty is not applicable in any of the following cases-
 - a. Defects arising due to failure of the Purchaser to follow the instructions given in the User Manual for installing, servicing, cleaning or operating the Said Unit;
 - b. The Said Unit is serviced, repaired, installed, de-installed, re-installed or otherwise attended to by and person other than the authorized representative / Dealer of the Company;
 - c. Any damage/fault caused due to accident, sabotage, tampering, improper handling or treatment, carelessness, accident, fire, flood, earthquake or any act of God, or any corrosive action on the original fittings, valves etc;
 - d. The Said Unit is used for any purpose other than the residential use of the Purchaser;
 - e. Any damage caused by power surges and dips, improper electrical circuit outside the unit or by any defective electrical supply;
 - f. If the Said Unit or any parts thereof is damaged by insects, rats, pests or any other external factors like fire, flood, earthquake, lightning and/or any other act of God/ natural calamities.

Product Warranty Terms & Conditions

- g. Any defect due to substitution of original components with non-genuine components;
- h. Damage to the Said Unit due to use of any ancillary equipment which is not authenticated or recommended by the Company;
- i. The serial number on the unit or any part thereof is damaged, defaced, altered, obliterated, or tampered with or removed for any reason whatsoever;
- j. If the iron content is high (more than 0.3 ppm).
10. The Company shall not in any event be liable for any indirect, incidental or consequential loss or damages to either the said purchaser and/or his property or any other third party arising out of the use or inability to use the Said Unit.
11. The Company shall not be liable for any loss, damage, delay in repairs, and replacement of parts due to factors beyond the reasonable control of the Company;
12. All claims under this Warranty is limited to the repair or replacement of the defective parts only. The liability of the Company under this Warranty shall under no circumstances exceed the price paid by the Purchaser for the Said Unit.
13. None of the employees and/or dealers of the Company have the authority whatsoever to vary the terms and conditions of this warranty.

THIS WARRANTY IS NOT TRANSFERABLE AND

APPLIES TO ORIGINAL PURCHASER ONLY.

COMPLETE THIS RECORD AND KEEP IT

**TOGETHER WITH YOUR PURCHASE DOCKET IN
A SAFE PLACE YOU WILL HAVE TO PRODUCE.**

SHOULD YOU REQUIRE SERVICE UNDER THE

**TERMS OF THIS WARRANTY,
PLEASE CONTACT US.**



Memo

Large empty rectangular area for writing a memo.

WARRANTY CARD

TOSHIBA

Invoice no. : _____ Date of Purchase : _____

Customer Name : _____

Address : _____

Product Name : _____ Model No. : _____

Sr. No. of the Unit : _____

Dealer's Name & Address : _____

Signature of the Dealer : _____ Dealer's Seal : _____

Union Distribution s.r.o.

TOSHIBA

Invoice no. : _____ Date of Purchase : _____

Customer Name : _____

Address : _____

Product Name : _____ Model No. : _____

Sr. No. of the Unit : _____

Dealer's Name & Address : _____

Signature of the Dealer : _____ Dealer's Seal : _____

Union Distribution s.r.o.

Spis treści

Sprawdzenie przy odbiorze.....	3
Zasadnicze cechy	4
Instrukcje przed użytkowaniem.....	5
Przygotowanie	7
Instalacja	8
Obsługa	10
Konserwacja i czyszczenie oczyszczacza powietrza	14
Rozwiązywanie problemów	16
Wytyczne dotyczące zarządzania odpadami elektronicznymi	18
Warunki gwarancji produktu	19
Nota	22
Karta gwarancyjna	23

Sprawdzenie przy odbiorze

Po odbiorze oczyszczacza powietrza Toshiba

Toshiba stosuje rygorystyczne zasady, w celu zapewnienia bezpiecznego dostarczenia wszystkich swoich produktów.

Wszystkie przesyłane produkty są dokładnie sprawdzane, pakowane i załączany jest do nich certyfikat jakości przed opuszczeniem zakładu produkcyjnego firmy.

«Nie akceptować żadnych produktów w przypadku stwierdzenia jakiegokolwiek widocznej utraty lub uszkodzenia towarów oraz poprosić osobę dostarczającą o zamieszczenie adnotacji na liście przewozowym lub na potwierdzeniu.»

Po otwarciu opakowania

W przypadku dostarczenia przesyłki w widocznie dobrym stanie, lecz po otwarciu opakowania, jeżeli występują jakiegokolwiek ubytki lub uszkodzenia, które nastąpiły w wyniku transportu, należy natychmiast poinformować centrum obsługi Union Distribution s.r.o.

Informacje dotyczące instrukcji obsługi

Niniejsza instrukcja stanowi przewodnik dotyczący prawidłowych zasad użytkowania i obsługi zakupionego oczyszczacza powietrza firmy Toshiba.

Niniejsza instrukcja nie zawiera wszystkich procedur związanych z serwisowaniem, wymaganych do pomyślnego działania tego produktu. W tym celu muszą być przeprowadzane okresowe operacje serwisowania wykonywane przez autoryzowany personel firmy Toshiba.

Nie przystępować do użytkowania produktu przed przeczytaniem dołączonej do niego instrukcji i postępować zgodnie z instrukcjami, w celu zapewnienia bezpieczeństwa osobistego oraz prawidłowego działania.

Union Distribution s.r.o. nie ponosi żadnej odpowiedzialności za instalację wykonaną przez nieupoważnioną osobę.

Zawsze przeprowadzać instalację, obsługę, kontrolę i konserwację tego produktu zgodnie ze wszystkimi obowiązującymi normami.

Należy starannie przechowywać niniejszą instrukcję obsługi w celu przyszłej konsultacji.



Zasadnicze cechy



FILTR AERODYNAMICZNY CYLINDRYCZNY

Oczyszczacz powietrza Toshiba, zaprojektowany z aerodynamicznym filtrem cylindrycznym 360, łączy w sobie 3 różne warstwy filtracyjne: filtr PET, filtr HEPA i filtr z węglem aktywnym, w celu zapewnienia niezwyklej filtracji.



OBIEG WIROWY W CAŁYM POMIESZCZENIU

Prędkość dostawy czystego powietrza do 700 M³/H, dodatkowo zwiększona dzięki technologii obiegu wirowego w całym pomieszczeniu. Oczyszczacz powietrza Toshiba umożliwia dostawę bardziej czystego i świeżego powietrza do wszystkich zakątków pomieszczeń.



MONITOR JAKOŚCI POWIETRZA

Wyświetlacz czystości powietrza wskazuje numeryczny pomiar PM2.5, w celu ciągłego przedstawiania jakości powietrza w pomieszczeniu.



3 USTAWIENIA PRĘDKOŚCI OBROTOWEJ WENTYLATORA

Ustawienie 3 prędkości obrotowych wentylatora za pomocą sterowania dotykowego, niska prędkość obrotowa zapewnia bardzo niski poziom hałasu, aby umożliwić całej rodzinie spokojny sen. Wysoka prędkość obrotowa umożliwia poprawę jakości powietrza w pomieszczeniu w krótszym czasie.



JONIZATOR

Jonizator uwalnia jony ujemne, w celu wyeliminowania nieprzyjemnego zapachu, kurzu, dymu i pyłków, zapewniając świeże i zdrowe powietrze, a także sprawia, że powietrze jest korzystne dla osób cierpiących na dolegliwości oddechowe i alergie, ponieważ zmniejsza ilość występujących w nim alergenów.

Instrukcje przed użytkowaniem

Jeżeli gniazdo zasilania używane do zasilania urządzenia posiada połączenia złej jakości, wtyczka urządzenia staje się gorąca. Upewnij się, że urządzenie podłączone jest do prawidłowo podłączonego gniazda elektrycznego.



Naprawy muszą być wykonywane przez profesjonalny personel.

Zabrania się przeprowadzania napraw oraz wprowadzania zmian w niniejszej maszynie przez nieprofesjonalny i nieautoryzowany personel.



Zabrania się obsługi z mokrymi rękami.

Praca z mokrymi rękami może spowodować porażenie prądem elektrycznym.



Przed przeprowadzeniem czyszczenia należy przerwać pracę i wyłączyć urządzenie.

Zapobiegać przypadkowemu porażeniu prądem z powodu upływu prądu.



Nie wprowadzać przedmiotów do wlotu i wylotu powietrza.

Wirnik obraca się z dużą prędkością, należy więc zapobiegać przypadkowym obrażeniom i uszkodzeniom maszyny.



Nie umieszczać oczyszczacza powietrza w atmosferze zagrożonej pożarem.

Unikać długotrwałego bezpośredniego światła słonecznego.



Nie używać urządzenia w miejscach, w których panuje wilgoć oraz istnieje ryzyko łatwego kontaktu z wodą, takich jak łazienki.

Zapobiegać porażeniu prądem elektrycznym.

Instrukcje przed użytkowaniem



Nie wymieniać przewodów zasilających bez uprzedniego upoważnienia.

Jeżeli linie zasilania są uszkodzone, zwrócić się do lokalnej sieci serwisowej o pomoc w konserwacji.



Nigdy nie umieszczać urządzenia na pochyłych powierzchniach.

Upadek maszyny może spowodować uszkodzenie jej korpusu lub części wewnętrznych.



Nie używać urządzenia w środowiskach z obecnością olejów lub dymów, takich jak kuchnie.

Może to spowodować uszkodzenie maszyny.



Nie używać tego urządzenia na zewnątrz.

Dzieci powinny być nadzorowane, aby nie bawiły się urządzeniem.

Zabronić używania obcych przedmiotów w obszarze wlotu i wylotu wentylacji.

Bezpieczne umieszczenie

Należy zapoznać się z następującymi prawidłowymi metodami umieszczania, unikając w ten sposób niepowodzenia procesu użytkowania.

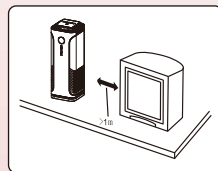

1. Należy utrzymywać niniejsze urządzenie w odległości co najmniej 1 metra od odbiorników telewizyjnych, radiowych oraz innych urządzeń.

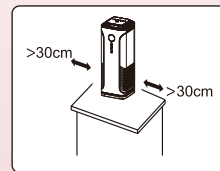

2. Zapewnić wolną przestrzeń o wartości co najmniej 30cm na całym obwodzie tego urządzenia.

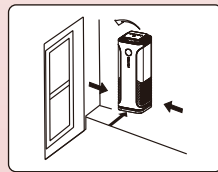

3. Umieścić niniejsze urządzenie w miejscu ułatwiającym obieg powietrza.

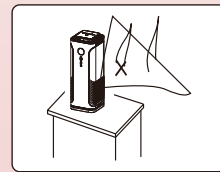

4. Nie umieszczać tego urządzenia w pobliżu zasłon.

Przygotowanie

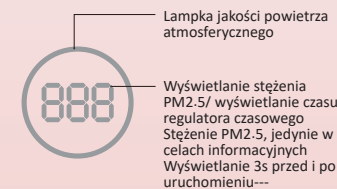
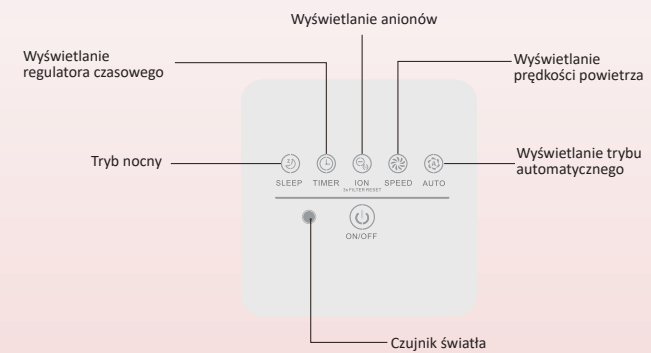
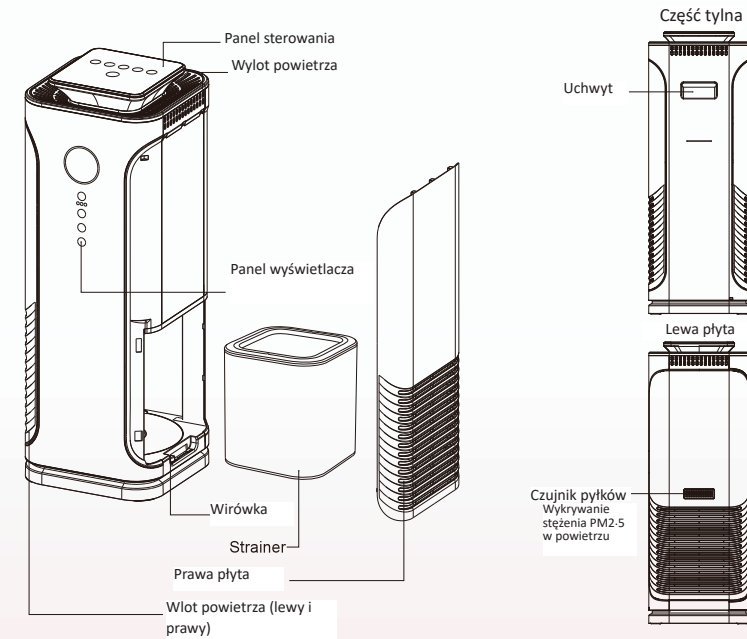

Instalacja

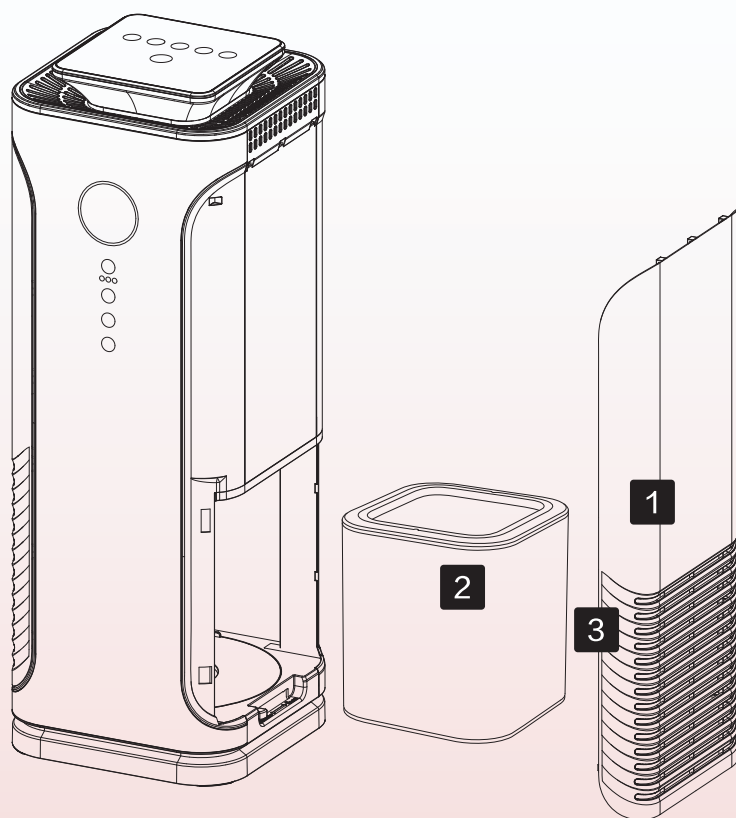

8

Instalacja

1 Zdjąć prawą płytę

Chwycić klamrę, lekko unieść w górę i pociągnąć na zewnątrz, a następnie zdjąć prawą płytę

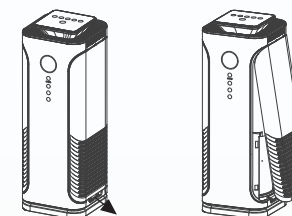

2 Zainstalować filtr siatkowy



Odblokować ←

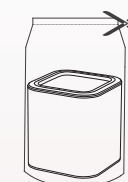

▷ Przeciąć torebkę z filtrem siatkowym



→ Zablokować

Odblokować i chwycić klamrę filtra siatkowego, a następnie wyjąć filtr siatkowy.

▷ Zainstalować i zablokować filtr siatkowy

3 Zainstalować prawidłową stronę płyty

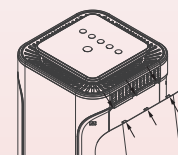

Zapiąć trzy klamry w górnej części prawej płyty, w odpowiednich pozycjach klamer, po prawej stronie korpusu.

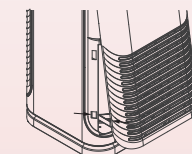

▷ Zapiąć dwie klamry w dolnej części prawej płyty, w odpowiednich pozycjach klamer, po prawej stronie korpusu.

9

Obsługa

Obsługa

W celu uzyskania lepszego efektu oczyszczania i uniknięcia wpływu metalowej osłony na komunikację, podczas użytkowania należy upewnić się, że oczyszczacz powietrza znajduje się w odległości większej niż 30cm od osłon takich jak ściany itp. oraz w odległości większej niż 30cm od obiektów metalowych i od urządzeń gospodarstwa domowego.

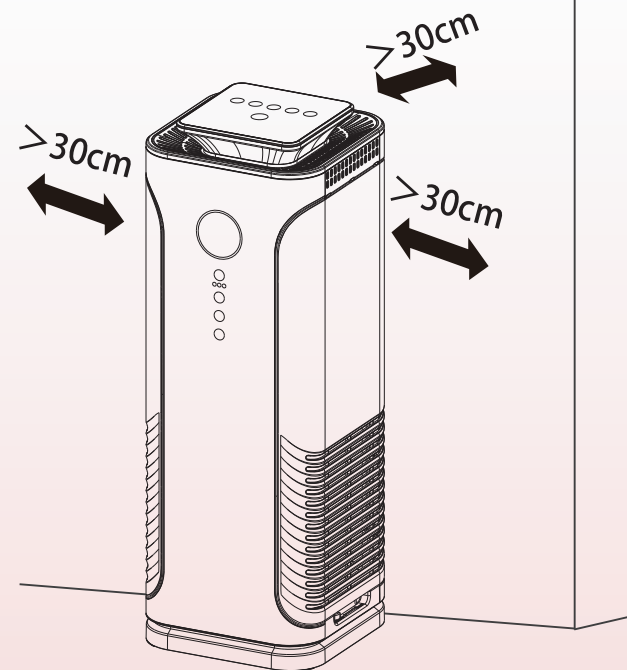

Obsługa

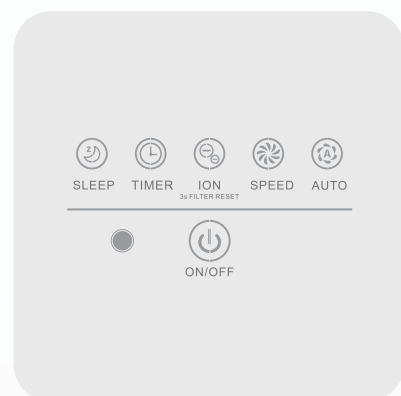

Funkcja czujnika światła

Oczyszczacz powietrza jest wyposażony w funkcję czujnika światła. W przypadku słabego oświetlenia otoczenia czujnik światła aktywuje się, a oczyszczacz przejdzie w tryb Sleep (nocny).

Funkcja Power (zasilanie)

Nacisnąć przycisk Power (zasilanie), aby włączyć i wyłączyć oczyszczacz powietrza.

Tryb Auto (automatyczny)

W trybie Auto (automatycznym) oczyszczacz powietrza automatycznie oczyszcza powietrze na podstawie pomiarów czujnika (stężenie pyłu/zapachu)

Tryb Ioniser (Jonizator)

Nacisnąć tryb Ioniser (jonizacja), aby włączyć / wyłączyć funkcję jonizatora plazmowego.

Obsługa

Tryb Sleep (nocny)

W trybie Sleep (nocnym) oczyszczacz powietrza działa bardzo cicho, wszystkie światła są przyciemnione, a wentylator pracuje z niską prędkością obrotową, tak aby nie zakłócać snu.

Funkcja Timer (regulator czasowy)

Dzięki funkcji regulatora czasowego możliwe jest ustawienie czasu działania oczyszczacza na określoną liczbę godzin. Po upływie ustawionego czasu oczyszczacz wyłączy się w sposób automatyczny.

Nacisnąć kilkakrotnie przycisk Timer (regulator czasowy), aby wybrać pożądaną liczbę godzin działania oczyszczacza. Zapali się odpowiednia lampka (1, 2, 4 lub 8).

W celu wyłączenia funkcji Timer (regulator czasowy), nacisnąć przycisk kilkakrotnie aż do zgaśnięcia lampki (1, 2, 4 lub 8).

Sterowanie prędkością

Zwiększyć lub zmniejszyć prędkość obrotową wentylatora, aby regulować oczyszczanie zgodnie z wymaganiami.

Konserwacja i czyszczenie oczyszczacza powietrza

Wskazówki dotyczące czyszczenia oczyszczacza powietrza

1. Przed przystąpieniem do czyszczenia oczyszczacza zawsze odłączyć go od sieci.
2. Nigdy nie zanurzać oczyszczacza w wodzie ani w innym płynie takim jak wybielacz lub alkohol.
3. Filtry oczyszczacza powietrza nie mogą być poddawane myciu.

Przydatność regularnego czyszczenia

1. Regularnie czyścić wewnętrzną i zewnętrzną część korpusu oczyszczacza, aby zapobiec nagromadzeniu kurzu.
2. Zetrzeć kurz z korpusu oczyszczacza miękką i suchą szmatką.
3. Wyczyścić wlot powietrza i wylot powietrza miękką suchą szmatką

Wskaźnik czyszczenia filtra

1. Oczyszczacz powietrza jest wyposażony we wskaźnik czyszczenia filtra, który informuje o konieczności czyszczenia zestawu filtrującego
2. Wyczyścić filtry za pomocą środków czyszczących lub szczotki
3. Zaleca się wymianę filtra w przypadku jego uszkodzenia lub słabego efektu filtracyjnego

Reset wskaźnika czyszczenia filtra

1. Po przeprowadzeniu czyszczenia filtra nacisnąć przycisk  Ion (jonizacja), aby zresetować czas

Konserwacja i czyszczenie oczyszczacza powietrza

Harmonogram czyszczenia

Częstotliwość	Metoda czyszczenia
Kiedy konieczne	Przetrzeć powierzchnię urządzenia miękką, suchą szmatką
Gdy na wyświetlaczu pojawi się napis „Clean” (czyszczenie)	Wyczyścić filtr wstępny
Co dwa miesiące	Wyczyścić czujniki jakości powietrza

Rozwiązywanie problemów

W niniejszej sekcji przedstawiono podsumowanie najczęstszych problemów dotyczących urządzenia. W przypadku braku możliwości rozwiązania problemu na podstawie poniższych informacji, należy skontaktować się z Centrum Obsługi Klienta Midea.

Problem	Możliwe rozwiązanie
Urządzenie nie działa, pomimo iż jest podłączone do sieci.	Kod wymiany filtra wyświetlił się na wyświetlaczu, lecz odpowiedni filtr nie został jeszcze wymieniony. W przypadku dalszego korzystania z urządzenia ze zużytym filtrem zostanie ono zablokowane. W takim przypadku należy wymienić filtr i zresetować licznik żywotności filtra.
Urządzenie nie działa, pomimo iż jest włączone.	Kod wymiany filtra był stale wyświetlany, lecz odpowiedni filtr nie został wymieniony i obecnie urządzenie jest zablokowane. W takim przypadku należy wymienić filtr i zresetować licznik żywotności filtra.
Urządzenie przypadkowo wyłącza się	Urządzenie uruchomi się automatycznie i przejdzie do poprzedniego trybu po wznowieniu zasilania.
Strumień powietrza wydobywający się z wylotu powietrza jest znacznie słabszy niż poprzednio.	Filtr wstępny jest zanieczyszczony. Wyczyścić filtr wstępny
Jakość powietrza nie ulega poprawie, nawet jeżeli urządzenie działa od dłuższego czasu.	Jeden z filtrów nie został umieszczony w urządzeniu. Upewnić się, że wszystkie filtry są poprawnie zainstalowane w następującej kolejności, poczynawszy od najbardziej wewnętrznego filtra: Czujnik jakości powietrza jest mokry. Poziom wilgotności w pomieszczeniu jest wysoki i powoduje kondensację. Upewnić się, że czujnik jakości powietrza jest czysty i suchy.

Rozwiązywanie problemów

Problem	Możliwe rozwiązanie
Kolor lampki jakości powietrza jest zawsze taki sam.	Czujnik jakości powietrza jest zanieczyszczony. Wyczyścić czujnik jakości powietrza
Urządzenie wytwarza dziwny zapach.	Podczas kilku pierwszych cykli użytkowania urządzenie może wydzielać zapach plastiku. Jest to zjawisko normalne. Jeżeli jednak urządzenie wydziela zapach spalinowy należy skontaktować się ze sprzedawcą Midea lub z autoryzowanym centrum serwisowym Midea. Urządzenie może również wydzielać nieprzyjemny zapach w przypadku zanieczyszczenia filtra. W takim przypadku należy wyczyścić lub wymienić dany filtr.
Urządzenie jest bardzo głośne.	Jeżeli urządzenie jest zbyt głośne, możliwa jest zmiana prędkości obrotowej wentylatora na niższy poziom. W przypadku korzystania z urządzenia w sypialni w nocy, wybrać tryb Sleep (nocny).

Wytyczne dotyczące zarządzania odpadami elektronicznymi

WŁAŚCIWA OBSŁUGA I/LUB RECYKLING PODGRZEWACZA WODY

Zgodnie z przepisami dotyczącymi elektroodpadów (zarządzanie i obsługa) z 2011 roku (zwanymi w dalszej części „Przepisami dotyczącymi Elektroodpadów”), wszyscy konsumenci, w tym nabywca niniejszego Oczyszczacz powietrza, zobowiązani są do prawidłowego recyklingu oraz utylizacji wszelkiego sprzętu elektrycznego i elektronicznego za pośrednictwem autoryzowanych firm zajmujących się recyklingiem. Elektroodpady zostały określone jako „zużyty sprzęt elektryczny i elektroniczny, w całości lub w części bądź materiał odrzucony z procesu ich produkcji i naprawy, który ma zostać usunięty”. Elektroodpady zawierają różnorodne niebezpieczne materiały, takie jak ołów, rtęć, kadm, sześciowartościowy chrom, polibromowane bifenyle i polibromowane etery difenylowe. W związku z tym niewłaściwe obchodzenie się z elektroodpadami powoduje uwalnianie tych niebezpiecznych materiałów do środowiska, powodując skażenie, zanieczyszczenie gleby i wody oraz różne zagrożenia dla zdrowia. Chociaż produkt zakupiony przez użytkownika nie zawiera żadnych materiałów niebezpiecznych w ilości przekraczającej wyznaczony limit zgodnie z przepisami dotyczącymi elektroodpadów, konieczne jest obsługiwanie produktu z najwyższą ostrożnością oraz zgodnie z wytycznymi wymienionymi w niniejszej instrukcji, w tym z następującymi nakazami i zakazami.

Nakazy	Zakazy
Przekazać elektroodpady autoryzowanej firmie zajmującej się recyklingiem	Nigdy nie sprzedawać elektroodpadów żadnym nieautoryzowanym agencjom, sprzedawcom ani zbieraczom złomu.
Elektroodpady nigdy nie powinny być wyrzucane do pojemników na odpady z gospodarstw domowych.	Nigdy nie wyrzucać elektroodpadów do pojemników jako odpady z gospodarstw domowych.
Przechowywać produkt w odizolowanym miejscu, gdy znajdzie się on w stanie niedziałającym i niepodlegającym naprawie, aby zapobiec jego przypadkowemu rozbiciu.	Nigdy nie przechowywać elektroodpadów w otwartym i odkrytym miejscu, dostępnym dla wszystkich.
Produkt nie powinien być otwierany przez użytkownika samodzielnie, lecz wyłącznie przez autoryzowany personel serwisowy.	Nigdy samodzielnie nie otwierać ani nie demontować żadnych elektroodpadów.

Poniższe oznakowanie/symbol na produkcie lub na opakowaniu oznacza, że produkt i jego akcesoria/części (np. pilot, baterie, części zamienne itp.) nie mogą być usuwane wraz z innymi odpadami z gospodarstwa domowego po zakończeniu okresu jego użytkowania. Należy oddzielić niniejsze elementy od innych rodzajów odpadów oraz poddać je recyklingowi w sposób odpowiedzialny w odniesieniu do ochrony środowiska i zbiorowego dobra.



Warunki gwarancji produktu

Union Distribution s.r.o. (zwana w dalszej części «Firmą»), niniejszym gwarantuje pierwotnemu nabywcy krajowemu (zwanemu w dalszej części „Nabywcą”) produktu (zgodnego z opisem w Karcie Rejestracji Gwarancji i zwanego w dalszej części „niniejszym urządzeniem”), że niniejsze urządzenie jest wolne od wad materiałowych i wykonawczych w normalnych warunkach użytkowania i serwisowania oraz w określonych warunkach napięcia, a także że w okresie dwunastu (24) miesięcy począwszy od daty wystawienia faktury („Okres gwarancji”), zgodnie z Kartą Rejestracji Gwarancji, Firma zobowiązuje się do naprawy lub do wymiany, jeżeli uzna to za stosowne, według własnego uznania, bezpłatnie, jakiegokolwiek części lub elementów niniejszego urządzenia, która okaże się wadliwa pod względem materiałowym lub produkcyjnym.

Wykluczenia gwarancji:

Gwarancją nie są objęte następujące przypadki:

- Hałas lub wibracje uważane za normalne w przypadku działania produktu, takie jak sygnały ostrzegawcze i dźwięk odrzutu wody;
- Normalna konserwacja zalecana w instrukcji obsługi;
- Usuwanie przedmiotów obcych / substancji z maszyny, w tym pompa i wszelkie zestawy filtrów;
- Wymiana bezpieczników, dostosowanie okablowania domu lub dostosowanie instalacji wodociągowej domu;
- Wszelkie rodzaje farb, powłok, w tym powłok antykorozyjnych itp. bądź ich wady;
- Komponenty eksploatacyjne, takie jak filtry i części plastikowe.

Warunki gwarancji

- Nabywca niezwłocznie powiadomi Firmę o wszelkich zauważonych wadach i pozwoli Firmie lub jej należycie upoważnionym agentom na kontrolę, testowanie oraz przeprowadzenie niezbędnych napraw;
- W przypadku naprawy/serwisowania Nabywca jest obowiązkowo zobowiązany do okazania oryginalnej faktury autoryzowanemu personelowi serwisowemu Firmy. W przypadku braku okazania faktury wszystkie prace naprawcze i serwisowe będą przeprowadzane odpłatnie;
- Gwarancja będzie obowiązywać wyłącznie przez okres gwarancji, niezależnie od tego, czy omawiane urządzenie było używane, czy też nie było używane z jakiegokolwiek powodu;

Warunki gwarancji produktu

4. Okres gwarancji obejmuje czas naprawy, wymiany, testowania urządzenia, awarii technicznych, czasu tranzytu itp.;
5. Okres gwarancji nie będzie przedłużany, odnawiany ani w żaden inny sposób modyfikowany z powodu późniejszej odsprzedaży, naprawy bądź wymiany urządzenia objętego gwarancją. Części niniejszego urządzenia wymienione lub poddane naprawie zgodnie z warunkami niniejszej gwarancji są objęte gwarancją wyłącznie przez pozostały okres pierwotnego okresu gwarancji.
6. Za udział w jakimkolwiek wezwaniu serwisowym w ramach niniejszej gwarancji poza granice miejscowości, w której znajduje się autoryzowany przedstawiciel/sprzedawca (lokalizacje poza określonym obszarem), wszelkie koszty podróży w obie strony oraz inne koszty dodatkowe, obowiązujące w związku z wizytą personelu serwisowego, techników itp. ponosi nabywca i będą one płatne z góry. Ponadto wszelkie wydatki poniesione przez upoważnionego przedstawiciela/sprzedawcę w celu odebrania urządzenia bądź jakiegokolwiek jego części z lokalizacji znajdującej się poza określonym obszarem, w celu ich naprawy oraz zwrotu do pierwotnej lokalizacji ponosi wyłącznie Nabywca.
7. W sytuacji gdy autoryzowani sprzedawcy/firma dołożą wszelkich starań w celu przeprowadzenia naprawy i/lub w sytuacji gdy część nie będzie mogła zostać naprawiona, wówczas wymiana części w ramach niniejszej gwarancji, niezwłocznie po otrzymaniu reklamacji, będzie przeprowadzana przez autoryzowanego sprzedawcę/firmę i nie będą oni zobowiązani do jej przeprowadzenia w żadnym określonym terminie.
8. Naprawa lub wymiana części,
 - (a) zarówno w miejscu instalacji jak i w dowolnym centrum serwisowym, będzie przeprowadzana według wyłącznego uznania Firmy;
 - (b) wymienić uszkodzone części na funkcjonalnie działające części równoważne, które mogą różnić się od oryginalnie zamontowanych.
 - (c) zachować wszelkie wadliwe części lub części wymienione w ramach niniejszej gwarancji.
9. Ograniczenie gwarancji:

Gwarancja nie posiada zastosowania w żadnym z poniższych przypadków:

 - a. Wady powstałe z powodu nieprzestrzegania przez Nabywcę zaleceń podanych w Instrukcji Obsługi, dotyczących instalacji, serwisowania, czyszczenia bądź obsługi niniejszego urządzenia;
 - b. Niniejsze urządzenie jest serwisowane, naprawiane, instalowane, odinstalowywane, ponownie instalowane lub w inny sposób obsługiwane przez osobę odmienną niż upoważniony przedstawiciel / sprzedawca Firmy;
 - c. Wszelkie uszkodzenia/usterki spowodowane przez wypadek, wadliwe wykonywanie pracy, ingerencję, niewłaściwe obchodzenie się lub postępowanie, niedbalstwo, wypadek, pożar, powódź, trzęsienie ziemi lub jakiegokolwiek działanie siły wyższej, bądź jakiegokolwiek korozyjne działanie na oryginalne wyposażenie, zawory itp.;
 - d. Wykorzystywanie niniejszego urządzenia do jakiegokolwiek celu odmiennego od domowego użytkownika przez Nabywcę;
 - e. Wszelkie uszkodzenia spowodowane przepięciami i spadkami mocy, niewłaściwym obwodem elektrycznym poza urządzeniem lub jakimkolwiek wadliwym zasilaniem elektrycznym;
 - f. Uszkodzenie niniejszego urządzenia lub jego części przez owady, szczury, szkodniki bądź jakiegokolwiek inne czynniki zewnętrzne, takie jak ogień, powódź, trzęsienie ziemi, błyskawice i/lub jakiegokolwiek inne działanie siły wyższej/klęski żywiołowe.

Warunki gwarancji produktu

- g. Wszelkie wady wynikające z zastąpienia komponentów oryginalnych częściami nieoryginalnymi;
 - h. Uszkodzenia niniejszego urządzenia z powodu użycia jakiegokolwiek dodatkowego sprzętu, który nie został zatwierdzony lub zalecony przez Firmę;
- Numer seryjny na urządzeniu lub jakiegokolwiek jego części jest uszkodzony, zniekształcony, zmieniony, zatarty lub naruszony bądź usunięty z jakiegokolwiek powodu;
- j. Jeżeli zawartość żelaza jest wysoka (ponad 0,3 ppm).
 10. Firma w żadnym przypadku nie ponosi odpowiedzialności za jakiegokolwiek pośrednie, przypadkowe lub wtórne straty bądź szkody zarówno w stosunku do wymienionego nabywcy i/lub jego własności jak i w stosunku do jakiegokolwiek innej osoby trzeciej, wynikające z użytkowania lub niemożności użytkowania z niniejszego urządzenia.
 11. Firma nie ponosi żadnej odpowiedzialności za jakiegokolwiek straty, szkody, opóźnienia w naprawach i wymianę części z przyczyn niezależnych od Firmy;
 12. Wszelkie roszczenia wynikające z niniejszej gwarancji ograniczają się wyłącznie do naprawy bądź wymiany wadliwych części. Odpowiedzialność Firmy wynikająca z niniejszej gwarancji w żadnym przypadku nie może przekroczyć ceny zapłaconej przez Nabywcę za niniejsze urządzenie.
 13. Żaden z pracowników i/lub sprzedawców Spółki nie posiada uprawnień do zmiany warunków niniejszej gwarancji.

**NINIEJSZA GWARANCJA NIE JEST ZBYWALNA
I POSIADA ZASTOSOWANIE WYŁĄCZNIE W
ODNIESIENIU DO ORYGINALNEGO NABYWCY**

**UZUPEŁNIĆ NINIEJSZY REJESTR I
PRZECHOWYWAĆ GO WRAZ Z DOKUMENTEM
POTWIERDZAJĄCYM ZAKUP W BEZPIECZNYM
MIEJSCU, KTÓRE NALEŻY ZAPEWNIĆ.**

**W PRZYPADKU WYMAGANIA SERWISOWANIA
NA WARUNKACH NINIEJSZEJ GWARANCJI,
PROSIMY O KONTAKT Z NAMI**



Nota

KARTA GWARANCYJNA

TOSHIBA

Nr faktury: _____ Data zakupu : _____

Nazwa Klienta : _____

Adres : _____

Nazwa produktu : _____ Nr modelu : _____

Nr seryjny jednostki : _____

Nazwa i adres sprzedawcy : _____

Podpis sprzedawcy : _____ Pieczęć sprzedawcy : _____

Union Distribution s.r.o.

TOSHIBA

Nr faktury: _____ Data zakupu : _____

Nazwa Klienta : _____

Adres : _____

Nazwa produktu : _____ Nr modelu : _____

Nr seryjny jednostki : _____

Nazwa i adres sprzedawcy : _____

Podpis sprzedawcy : _____ Pieczęć sprzedawcy : _____

Union Distribution s.r.o.

Inhaltsverzeichnis

Prüfung beim Empfang.....	3
Hauptmerkmale	4
Gebrauchsanweisung Vor der Verwendung	5
Vorbereitung	7
Installation	8
Betrieb	10
Warten - Reinigen Sie Ihren Luftreiniger	14
Fehlerbehebung	16
Richtlinien für die Entsorgung von Elektroschrott.....	18
Allgemeine Geschäftsbedingungen für die Produktgarantie.....	19
Memo	22
Garantiekarte	23

Überprüfung beim Empfang

Bei Erhalt Ihres Toshiba Luftreinigers

Toshiba befolgt eine strenge Richtlinie, um eine sichere Lieferung all seiner Produkte zu gewährleisten.

Alle Produktlieferungen werden gründlich geprüft, verpackt und auf Qualität zertifiziert, bevor sie unsere Fertigung verlassen.

Bitte nehmen Sie kein Produkt an, bei dem sichtbar etwas fehlt oder die Ware beschädigt ist, und bitten Sie den Zusteller, dies auf dem Frachtbrief oder der Quittung zu vermerken.

Beim Öffnen der Kiste

Wenn eine Sendung anscheinend in einem guten Zustand an Sie ausgeliefert wurde, aber nach dem Öffnen der Verpackung durch den Transport Verluste oder Schäden entstanden sind, informieren Sie bitte sofort das Union Distribution s.r.o.

Über Ihre Gebrauchsanweisung/Benutzungshandbuch

Dieses Handbuch ist eine Anleitung für den richtigen Gebrauch und die Bedienung Ihres neuen Toshiba Luftreinigers.

Dieses Handbuch enthält nicht alle auf das Produkt bezogenen Verfahren, die für den fortlaufenden erfolgreichen Betrieb dieses Produkts erforderlich sind. Die Dienste des von Toshiba autorisierten Wartungspersonal müssen regelmäßig in Anspruch genommen werden. Nehmen Sie das Produkt nicht in Betrieb, bevor Sie die mitgelieferte Betriebsanleitung gelesen haben, und befolgen Sie die Anweisungen, damit ein ordnungsgemäßer Betrieb und die persönliche Sicherheit gewährleistet ist. Union Distribution s.r.o. übernimmt keine Haftung für Installationen, die durch Unbefugte ausgeführt worden sind.

Installieren, betreiben, prüfen und warten Sie dieses Produkt stets in Übereinstimmung mit allen geltenden Normen.

Bitte bewahren Sie diese Gebrauchsanweisung sorgfältig auf, um später darauf zurückgreifen zu können.



Hauptmerkmale



AERODYNAMISCHER ZYLINDERFILTER

Um eine bemerkenswerte Filtration zu gewährleisten, wurde dieser Toshiba-Luftreiniger mit aerodynamischem 360 Zylinderfilter konzipiert, der 3 verschiedene Filterschichten kombiniert: einen PET-Filter, einen HEPA-Filter und einen Aktivkohlefilter.



GANZRAUMWIRBELZIRKULATION

Durch die Technologie der Ganzraumwirbelzirkulation wurde der Reinluftvolumenstrom bis zu 700 M³/h weiter verbessert, wodurch die Toshiba-Luftreiniger in der Lage sind, in alle Ecken Ihres Innenraums reinere und frischere Luft zu liefern.



LUFTQUALITÄTSÜBERWACHUNG

Die Luftreinheitsanzeige zeigt die numerische Messung des Feinstaubes der Partikelgröße PM 2,5, was Ihnen hilft, die Raumluftqualität jederzeit zu erkennen.

***Einzelheiten zum Modell finden Sie auf der Website*



3 LÜFTERSTUFENEINSTELLUNGEN

Die 3 Lüfterstufen lassen sich per Touch-Steuerung einstellen. Bei niedriger Drehzahl entsteht ein extrem geringer Geräuschpegel, was gewährleistet, dass Ihre Familie ungestört schlafen kann. Bei hoher Geschwindigkeit verbessert sich die Luftqualität in Ihrem Raum schneller.



IONISATOR

Der Ionisator setzt negative Ionen frei, um Gerüche, Staub, Rauch und Pollenpartikel zu beseitigen, damit Sie frische und gesunde Luft erhalten, die nicht zuletzt auch für Menschen vorteilhaft ist, die an Atemwegserkrankungen und Allergien leiden, denn die Allergene in der Luft werden reduziert.

Gebrauchsanweisung vor Gebrauch lesen

Wenn die mit dem Gerät verwendete Steckdose eine schlechte Verbindung hat, wird der Gerätestecker heiß. Achten Sie darauf, dass Sie das Gerät an eine ordnungsgemäß verbundene Steckdose anschließen.



Reparaturen müssen von Fachleuten ausgeführt werden.

Laien und nicht zugelassene Monteure sollten dieses Gerät weder reparieren noch umbauen.



Bedienen Sie das Gerät bitte nicht mit nassen Händen.

Der Betrieb mit nassen Händen kann zu einem Stromschlag führen.



Wenn Sie die Hände waschen, stoppen Sie bitte den Betrieb und schalten Sie das Gerät aus.

Vermeiden Sie einen versehentlichen Stromschlag aufgrund elektrischer Leckage.



Bitte keine Gegenstände in den Lufteinlass- und -auslass stecken

Dort befindet sich ein Windrad, das sich mit hoher Geschwindigkeit dreht, achten Sie also darauf, dass Sie unbeabsichtigte Verletzungen und Schäden am Gerät vermeiden.



Stellen Sie den Luftreiniger nicht an einen Ort, an dem entzündbare und brennbare Luft vorhanden ist.

Vermeiden Sie langfristige direkte Sonneneinstrahlung.



Verwenden Sie das Gerät nicht an Orten, an denen es feucht ist und es leicht mit Wasser in Berührung kommen kann, wie etwa in Badezimmern.

Vermeiden Sie Stromschläge.

Gebrauchsanweisung vor Gebrauch lesen



Tauschen Sie Netzkabel nicht ohne Genehmigung aus.
Wenn Stromleitungen defekt sind, wenden Sie sich für die Reparatur an das lokale Servicenetz.



Stellen Sie dieses Gerät niemals auf geneigte Flächen.
Wenn das Gerät umfällt, kann dies zu Schäden an Geräteteilen oder an den Innenteilen führen.



Verwenden Sie dieses Gerät nicht in Umgebungen in denen Öl oder Rauch vorhanden ist, wie etwa in Küchen
Dies kann die Maschinen beschädigen.



Verwenden Sie dieses Gerät nicht im Außenbereich
Kinder sollten nicht unbeaufsichtigt bleiben, um sicherzustellen, dass sie nicht mit dem Gerät spielen. Verboten Sie, dass am Einlass oder Auslass der Lüftungsöffnung Fremdkörper verwendet werden.

Sicherer Stellplatz

Bitte lesen Sie die folgenden richtigen Aufstellmöglichkeiten, um Fehler beim Betrieb zu vermeiden.

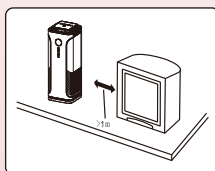

1. Bitte halten Sie dieses Gerät mindestens 1 Meter vom Fernseher, Radio und anderen Geräten fern.

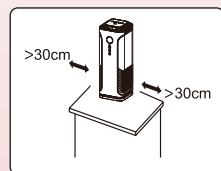

2. Bitte halten Sie alle Seiten des Geräts mindestens 30 cm von Hindernissen fern.

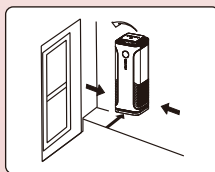

3. Bitte stellen Sie dieses Gerät an einem Ort auf, der die Luftzirkulation erleichtert.

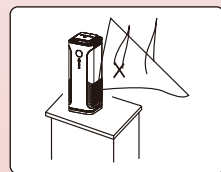

4. Bitte stellen Sie das Gerät nicht in die Nähe der Vorhänge.

Vorbereitung

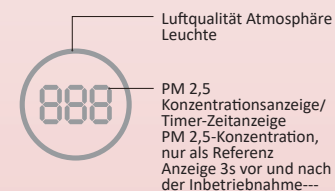
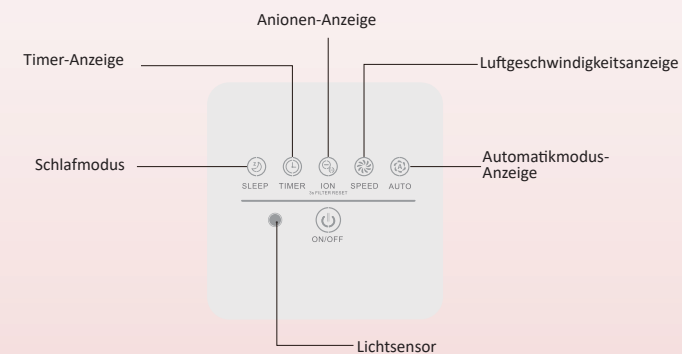
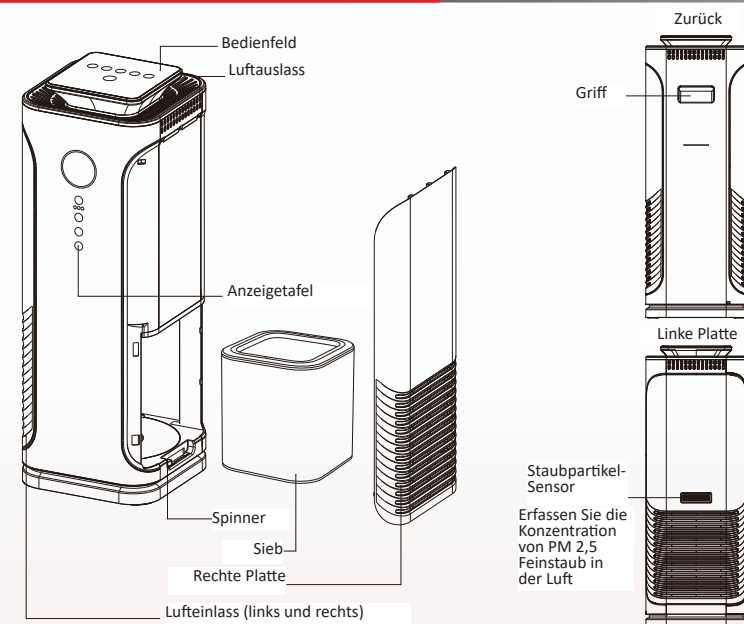

Installation

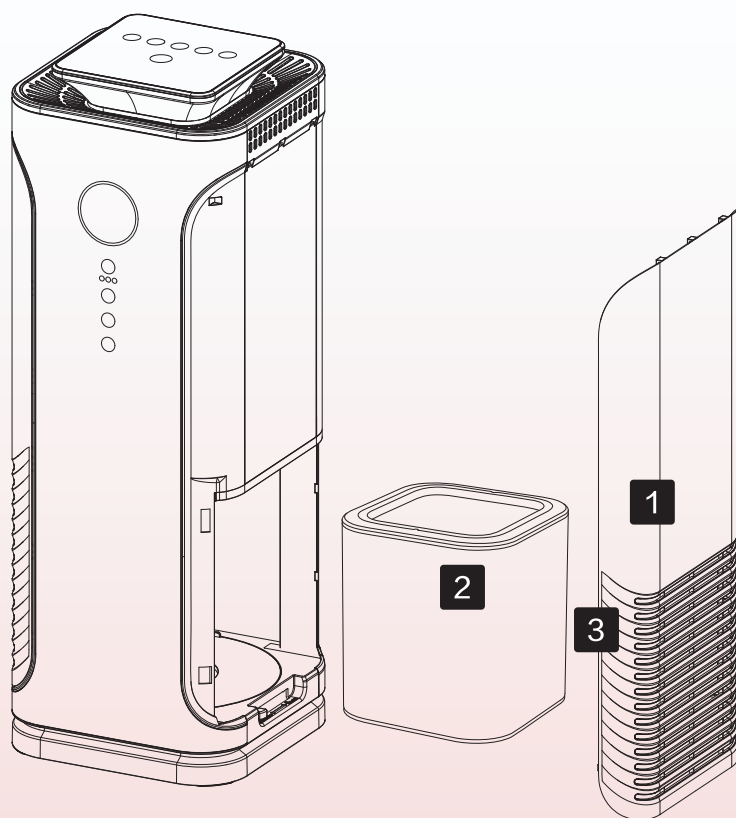

Installation

1 Fassen Sie die rechte Platte unten

Greifen Sie die Stelle mit der Spange, heben Sie sie leicht an und ziehen Sie sie nach außen. Nehmen Sie die rechte Platte unten

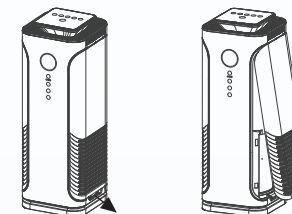

2 Installieren Sie den Schmutzfänger

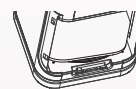

Entriegeln ←

Entriegeln und greifen Sie die Spange des Schmutzfängers und nehmen Sie den Schmutzfänger heraus.

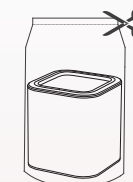

▶ Schneiden Sie den Packungsbeutel des Schmutzfängers auf



→ Sperren

▶ Installieren und sperren Sie den Schmutzfänger

3 Installieren Sie die rechte Platte

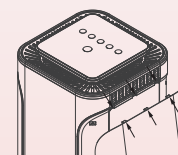

Spannen Sie drei Spangen oben auf die rechten Seitenwand auf die für die Spangen vorgesehen Stellen rechts am Hauptteil

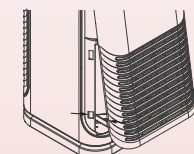

▶ Spannen Sie zwei Spangen unten an der rechten Seitenwand auf die für die Spangen vorgesehen Stellen rechts am Hauptteil.

Betrieb

Betrieb

Um eine bessere Reinigungswirkung zu erzielen und bei Gebrauch eine Beeinträchtigung der Kommunikation durch die abschirmende Wirkung von Metall zu vermeiden, ist darauf zu achten, dass sich die Maschine 30 Zentimeter von Abschirmungen wie Wänden usw. und mindestens 30 Zentimeter von Metall/Haushaltsgeräten entfernt befindet.

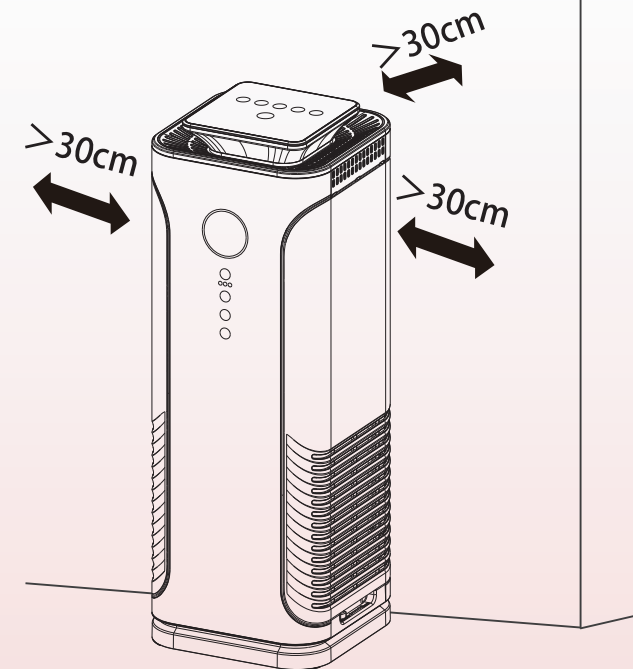

Betrieb

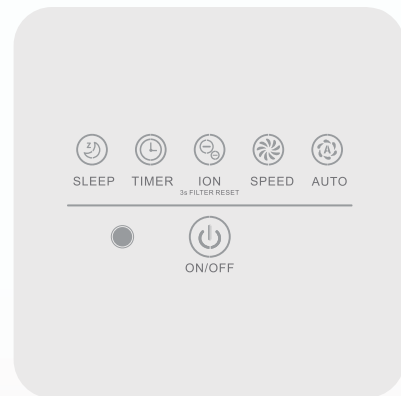

Funktion des Lichtsensors

Ihr Luftreiniger ist mit einer Lichtsensorfunktion ausgestattet. Bei schlechten Lichtverhältnissen wird der Lichtsensor aktiviert und der Reiniger geht in den Schlafmodus

Power-Funktion

Drücken Sie den Netzschalter, um Ihren Luftreiniger ein- und auszuschalten

Auto-Modus

Im Automatikmodus führt der Luftreiniger basierend auf der Sensorerkennung (Staub-/Geruchskonzentration) automatisch eine Reinigung durch

Ionisator-Modus

Drücken Sie den Ionisator-Modus, um die Plasma-Ionenfunktion zu aktivieren/zu deaktivieren

Betrieb

Schlafmodus

Im Schlafmodus arbeitet der Luftreiniger sehr leise, während alle Lichter gedimmt sind und der Lüfter mit niedriger Geschwindigkeit für einen ungestörten Schlaf sorgt.

Timer-Funktion

Mit der Timer-Funktion können Sie den Luftreiniger eine bestimmte Anzahl von Stunden laufen lassen. Nach Ablauf der eingestellten Zeit schaltet sich der Reiniger automatisch aus.

Drücken Sie die Timer-Taste wiederholt, um die Anzahl der Stunden auszuwählen, die der Luftreiniger arbeiten soll. Die entsprechende Leuchte (1, 2, 4 oder 8) leuchtet auf. Um die Timer-Funktion zu deaktivieren, drücken Sie die Taste wiederholt, bis die Leuchte (1, 2, 4 oder 8) erlischt

Geschwindigkeitsregelung

Erhöhen oder verringern Sie die Lüftergeschwindigkeit, um die Reinigung gemäß Ihren Anforderungen zu regeln.

Wartung - Reinigen Sie Ihren Luftreiniger

Reinigungstipps für Ihren Luftreiniger

1. Ziehen Sie immer den Netzstecker, bevor Sie den Luftreiniger reinigen.
2. Tauchen Sie den Reiniger niemals in Wasser oder eine andere Flüssigkeit wie Bleichmittel oder Alkohol.
3. Die Luftreinigerfilter können nicht gewaschen werden.

Regelmäßige Reinigung hilft immer

1. Reinigen Sie die Innen- und Außenseite des Luftreiniger-Gehäuses regelmäßig, um zu verhindern, dass sich Staub ansammelt.
2. Wischen Sie den Staub mit einem weichen, trockenen Tuch vom Gehäuse des Luftreinigers ab.
3. Reinigen Sie den Lufteinlass und den Luftauslass mit einem weichen, trockenen Tuch

Filterreinigungsanzeige

1. Ihr Luftreiniger ist mit einer Filterreinigungsanzeige ausgestattet, die Sie darauf hinweist, dass der Filtersatz zu reinigen ist
2. Reinigen Sie die Filter mit Reinigungsmittel oder einer Bürste
3. Es wird empfohlen, den Filter zu ersetzen, wenn er beschädigt ist oder die Filterwirkung nachlässt

Zurücksetzen der Filterreinigungsanzeige

1. Nachdem Sie den Filter gereinigt haben, drücken Sie die  Ionentaste, um die Zeit zurückzusetzen

Wartung - Reinigen Sie Ihren Luftreiniger

Reinigungsplan

Häufigkeit	Reinigungsmethode
Bei Bedarf	Wischen Sie die Oberfläche des Geräts mit einem weichen, trockenen Tuch ab
Wenn „Clean“ auf dem Bildschirm angezeigt wird	Reinigen Sie den Vorfilter
Alle zwei Monate	Reinigen Sie die Luftqualitätssensoren

Fehlerbehebung

Dieser Abschnitt fasst die häufigsten Probleme zusammen, die bei dem Gerät auftreten können. Wenn Sie das Problem mit Hilfe der folgenden Informationen nicht lösen können, wenden Sie sich an das Midea Consumer Care Center

Problem	Mögliche Lösung
Das Gerät funktioniert nicht, obwohl es angeschlossen ist.	Der Filteraustauschcode wurde auf dem Bildschirm angezeigt, aber Sie haben den betreffenden Filter noch nicht ersetzt. Das Gerät wird gesperrt, wenn Sie den abgelaufenen Filter weiterhin verwenden. Ersetzen Sie in diesem Fall den Filter und setzen Sie den Filter-Betriebsdauerzähler zurück.
Das Gerät funktioniert nicht, obwohl es eingeschaltet ist.	Der Filterwechselcode war ständig an, aber Sie haben den betreffenden Filter nicht ersetzt, und jetzt ist das Gerät gesperrt. Ersetzen Sie in diesem Fall den Filter und setzen Sie den Filter-Betriebsdauerzähler zurück.
Das Gerät schaltet sich versehentlich aus	Das Gerät startet automatisch neu und wechselt in den vorherigen Modus, wenn die Stromversorgung wiederhergestellt ist.
Der Luftstrom, der aus dem Luftauslass kommt, ist deutlich schwächer als zuvor.	Der Vorfilter ist verschmutzt. Reinigen Sie den Vorfilter
Die Luftqualität verbessert sich nicht, obwohl das Gerät schon lange in Betrieb ist.	Einer der Filter wurde nicht in das Gerät eingesetzt. Stellen Sie sicher, dass alle Filter in der folgenden Reihenfolge ordnungsgemäß installiert sind, indem Sie mit dem innersten Filter beginnen:
	Der Luftqualitätssensor ist nass. Die Luftfeuchtigkeit in Ihrem Raum ist hoch und verursacht Kondensation. Vergewissern Sie sich, dass der Luftqualitätssensor sauber und trocken ist.

Fehlerbehebung

Problem	Mögliche Lösung
Die Farbe der Luftqualitätsleuchte bleibt immer gleich.	Der Luftqualitätssensor ist verschmutzt. Reinigen Sie den Luftqualitätssensor
Das Gerät erzeugt einen seltsamen Geruch.	Die ersten paar Male, wenn Sie das Gerät verwenden, kann ein Geruch von Kunststoff austreten, was normal ist. Wenn das Gerät jedoch einen Brandgeruch erzeugt, wenden Sie sich an Ihren Midea-Händler oder eine autorisierte Midea-Kundendienststelle, da das Gerät auch einen unangenehmen Geruch erzeugen kann, wenn der Filter verschmutzt ist. Reinigen oder ersetzen Sie in diesem Fall den betreffenden Filter.
Das Gerät ist besonders laut.	Wenn das Gerät zu laut ist, können Sie die Lüftergeschwindigkeit auf eine geringere Drehzahl einstellen. Wenn Sie das Gerät nachts in einem Schlafzimmer verwenden, wählen Sie den Schlafmodus.

Richtlinien für die Entsorgung von Elektroschrott

ORDNUNGSGEMÄSSER UMGANG UND/ODER RECYCLING DES WASSERERHITZERS

Gemäß der Elektroschrott- (Management & Handling) Verordnung, 2011 (nachfolgend als „E- Waste Rules“ bezeichnet), sind alle Verbraucher, einschließlich der Käufer dieses Luftreiniger verpflichtet, alle Elektro- und Elektronikgeräte über autorisierte Wiederverwerter ordnungsgemäß zu recyceln und zu entsorgen. Elektroschrott ist definiert als „Elektro- und Elektronik-Altgeräte, die ganz oder teilweise oder als Ausschuss aus ihrem Herstellungs- und Reparaturprozess entsorgt werden sollen“. E-Waste enthält verschiedene gefährliche Stoffe wie Blei, Quecksilber, Cadmium und sechswertige Chrom, polybromierte Biphenyle und polybromierte Diphenylether. Daher setzt unsachgemäße Handhabung und Entsorgung von Elektroschrott dieses gefährliche Material in die Umwelt frei, was zu Umweltverschmutzung, Kontamination von Boden und Wasser und verschiedenen Gesundheitsrisiken führt. Obwohl das von Ihnen gekaufte Produkt keine Gefahrstoffe enthält, die über den vorgeschriebenen Grenzwert der Elektroschrottverordnung hinausgehen, ist es zwingend erforderlich, dass das Produkt mit äußerster Vorsicht und gemäß den in diesem Handbuch genannten Richtlinien behandelt wird und die folgenden Verhaltensregeln eingehalten werden.

Vorgehensweise	Unterlassen
Übergeben Sie den Elektroschrott dem Unternehmen/Autorisierten Recycle-Unternehmen	Verkaufen Sie den Elektroschrott niemals an nicht autorisierte Stellen, Schrotthändler/Schrottsammelunternehmen
Elektroschrott sollte niemals in den Hausmüll geworfen werden.	Werfen Sie Elektroschrott niemals als Teil des Hausmülls in die Mülltonne.
Bewahren Sie das Produkt in einem isolierten Bereich auf, sollte es nicht mehr funktionsfähig oder reparabel sein, um seinen versehentlichen Bruch zu verhindern.	Bewahren Sie Elektroschrott niemals in offenen und exponierten Bereichen auf, die für alle zugänglich sind.
Das Produkt darf vom Benutzer selbst nicht geöffnet werden, sondern nur durch autorisiertes Servicepersonal.	Öffnen/Demontieren Sie Elektroschrott niemals selbst.

Die folgende Kennzeichnung/Symbole auf dem Produkt oder der Verpackung weisen darauf hin, dass das Produkt und sein Zubehör/Teile (z.B. Fernbedienung, Batterien, Ersatzteile usw.) am Ende der Lebensdauer nicht zusammen mit anderem Hausmüll entsorgt werden darf. Bitte trennen Sie diese Gegenstände von anderen Abfallarten und recyceln Sie sie verantwortungsbewusst zum Schutz der Umwelt und des kollektiven Wohlergehens.



Allgemeine Geschäftsbedingungen für die Produktgarantie

Union Distribution s.r.o. (im Folgenden als „Unternehmen“ bezeichnet), garantiert dem inländischen Erstkäufer (im Folgenden als „Käufer“ bezeichnet) des Produkts (wie in der Warranty Registration Card (Garantiekarte) und im Folgenden als „besagte Einheit“ bezeichnet), dass die besagte Einheit bei normalem Gebrauch und Service und unter den angegebenen Spannungsbedingungen frei von Material- und Verarbeitungsfehlern ist, und dass sich das Unternehmen während eines Zeitraums von zwölf (24) Monaten ab Rechnungsdatum („Garantiezeit“), wie in der Garantiekarte angegeben, verpflichtet, nach eigenem Ermessen und kostenlos jedes Teil oder alle Teile der besagten Einheit, die sich als Material- oder Verarbeitungsfehler erweisen, zu reparieren oder zu ersetzen.

Gewährleistungsausschlüsse:

Diese Garantie gilt nicht für:

- Geräusche oder Vibrationen, die für den Betrieb des Produkts als normal gelten, wie Warntöne und Wasserabstoßungsgeräusche.
- Normale Wartung, die in der Bedienungsanleitung empfohlen wird;
- Entfernen von Fremdkörpern / Substanzen aus dem Gerät, einschließlich der Pumpe und eines beliebigen Filtersatzes;
- Ersetzen der Sicherungen oder korrigieren der Hausverkabelung oder Hausinstallation oder Klempnerarbeiten;
- Jede Art von Anstrich, Beschichtung, einschließlich Rost usw., oder deren Mängel;
- Verbrauchsteile wie Filter und Kunststoffteile.

Garantiebedingungen

- Der Käufer hat das Unternehmen unverzüglich über alle festgestellten Mängel zu informieren und dem Unternehmen oder seinen bevollmächtigten Vertretern die Möglichkeit zu geben, notwendige Reparaturen zu überprüfen, zu testen und durchzuführen;
- Zum Zeitpunkt der Reparatur/Wartung ist der Käufer verpflichtet, dem autorisierten Servicepersonal des Unternehmens die Originalrechnung vorzulegen. Unterlässt der Käufer dies, so werden alle Reparatur- und Servicearbeiten kostenpflichtig durchgeführt;
- Die Garantie gilt nur für die Garantiezeit, und zwar unabhängig davon, ob die besagte Einheit aus welchen Grund auch immer benutzt wurde oder unbenutzt ist;

Allgemeine Geschäftsbedingungen für die Produktgarantie

4. Die Gewährleistungsfrist umfasst die Zeit, die für Reparaturen, Ersatz, Geräteprüfungen, technische Störungen, Laufzeit usw. benötigt wird;
5. Die Gewährleistungsfrist wird durch einen späteren Weiterverkauf, die Reparatur oder den Austausch der besagten Einheit nicht verlängert, erneuert oder anderweitig davon beeinflusst. Teile der besagten Einheit, die im Rahmen dieser Garantie ersetzt oder repariert wurden, fallen nur für die Restlaufzeit der ursprünglichen Garantie unter diese Gewährleistung.
6. Serviceeinsätze im Rahmen dieser Garantie außerhalb der Gemeindegrenzen des Ortes, an dem sich der Bevollmächtigte/Händler befindet (Außenstellen), sowie die An- und Abreisen und sonstige Nebenkosten, die jeweils im Zusammenhang mit dem Besuch des Servicepersonals, Technikers usw. stehen, gehen zu Lasten des Bestellers und sind im Voraus zu zahlen. Darüber hinaus gehen alle Kosten, die dem Bevollmächtigten/Händler durch die Abholung des Geräts oder eines Teils davon von außerhalb gelegenen Standorten zur Reparaturstelle und deren Rückführung an den ursprünglichen Standort entstehen, ausschließlich zu Lasten des Käufers.
7. Obwohl die autorisierten Händler oder das Unternehmen sobald die Reklamation eingeht alle Anstrengungen unternehmen werden, um eine Reparatur durchzuführen und/oder wenn das Teil nicht zu reparieren ist, die Teile im Rahmen dieser Garantie auszutauschen, wird ausdrücklich darauf hingewiesen, dass der autorisierte Händler oder das Unternehmen nicht haftbar dafür sind, dies innerhalb eines bestimmten Zeitrahmens zu tun.
8. Es liegt im absoluten Ermessen des Unternehmens, ob
 - (a) Reparaturen durchgeführt oder Teile ausgetauscht werden, sei es am Aufstellungsort oder in einem Servicezentrum;
 - (b) die defekten Teile durch funktionsfähige gleichwertige Teile, die sich von den ursprünglich eingebauten unterscheiden können, ersetzt werden;
 - (c) defekte Teile oder Komponenten, die im Rahmen dieser Garantie ersetzt wurden, aufbewahrt werden.
9. Beschränkung der Gewährleistung:
Die Garantie gilt nicht in einem der folgenden Fälle:
 - a. Für Mängel, die dadurch entstehen, dass der Käufer die Anweisungen im Benutzerhandbuch für die Installation, die Wartung, Reinigung oder den Betrieb der besagten Einheit nicht befolgt hat;
 - b. Wenn die besagte Einheit von jemand anderem als dem Bevollmächtigten/Händler des Unternehmens und einer anderen Person gewartet, repariert, installiert, deinstalliert, erneut installiert oder betreut wurde;
 - c. Für alle Schäden/Fehler, die durch Unfall, Sabotage, Manipulation, unsachgemäße Handhabung oder Behandlung, Nachlässigkeit, Unfall, Feuer, Überschwemmung, Erdbeben oder höhere Gewalt oder durch ätzende Einwirkungen auf die Originalarmaturen, Ventile usw. verursacht wurden;
 - d. Wenn die besagte Einheit durch den Käufer für andere Zwecke als die private Nutzung verwendet wird;
 - e. Für Schäden, die durch Über- und Unterspannung, unsachgemäße Stromkreise außerhalb des Gerätes oder durch fehlerhafte Stromversorgung verursacht werden;
 - f. Wenn die besagte Einheit oder Teile davon durch Insekten, Ratten, Schädlinge oder andere äußere Faktoren wie Feuer, Überschwemmung, Erdbeben, Blitzeinschlag und/oder andere höhere Gewalt/Naturkatastrophen beschädigt werden.

Allgemeine Geschäftsbedingungen für die Produktgarantie

- g. Jeder Defekt, der auf den Austausch von Originalteilen durch nicht Originalteile zurückzuführen ist;
- h. Schäden der besagten Einheit durch Verwendung von Zusatzgeräten, die vom Unternehmen nicht zugelassen oder empfohlen sind;
Wenn die Seriennummer auf dem Gerät oder einem Teil davon aus welchem Grund auch immer beschädigt, verunstaltet, verändert, gelöscht, manipuliert oder entfernt worden ist;
- j. Wenn der Eisengehalt hoch ist (mehr als 0,3 ppm).
10. Das Unternehmen ist in keinem Fall haftbar für indirekte, zufällige oder Folgeschäden oder Verluste oder Schäden, die sich für den genannten Käufer und/oder sein Eigentum oder für Dritte durch die Nutzung oder Unmöglichkeit der Nutzung des Geräts ergeben.
11. Das Unternehmen haftet nicht für Verluste, Schäden, Verzögerungen bei Reparaturen und Ersatz von Teilen, die auf Faktoren zurückzuführen sind, die sich der Kontrolle des Unternehmens entziehen;
12. Alle Ansprüche aus dieser Garantie sind auf die Reparatur oder den Austausch der defekten Teile beschränkt. Die Haftung des Unternehmens im Rahmen dieser Garantie darf unter keinen Umständen den vom Käufer für die besagte Einheit gezahlten Preis übersteigen.
13. Keiner der Mitarbeiter und/oder Händler des Unternehmens ist befugt, die Bedingungen dieser Garantie zu ändern.

**DIESE GARANTIE IST NICHT ÜBERTRAGBAR
UND GILT NUR FÜR DEN ERSTKÄUFER**

**FÜLLEN SIE DIESES DOKUMENT AUS, DAS SIE
VORLEGEN MÜSSEN, UND BEWAHREN SIE
ES ZUSAMMEN MIT IHREM KAUFBELEG AN
EINEM SICHEREN ORT AUF**

**SOLLTEN SIE EINEN SERVICE IM RAHMEN
DIESER GARANTIE BENÖTIGEN,
KONTAKTIEREN SIE UNS BITTE**



Memo

GARANTIEKARTE

TOSHIBA

Rechnungsnummer: _____ Kaufdatum: _____
Kundenname: _____
Adresse: _____
Produktname: _____ Modell-Nr.: _____
Seriennummer der Einheit: _____
Name und Adresse des Händlers: _____
Unterschrift des Händlers: _____ Siegel des Händlers: _____

Union Distribution s.r.o.

TOSHIBA

Rechnungsnummer: _____ Kaufdatum: _____
Kundenname: _____
Adresse: _____
Produktname: _____ Modell-Nr.: _____
Seriennummer der Einheit: _____
Name und Adresse des Händlers: _____
Unterschrift des Händlers: _____ Siegel des Händlers: _____

Union Distribution s.r.o.