

Projektor DLP®

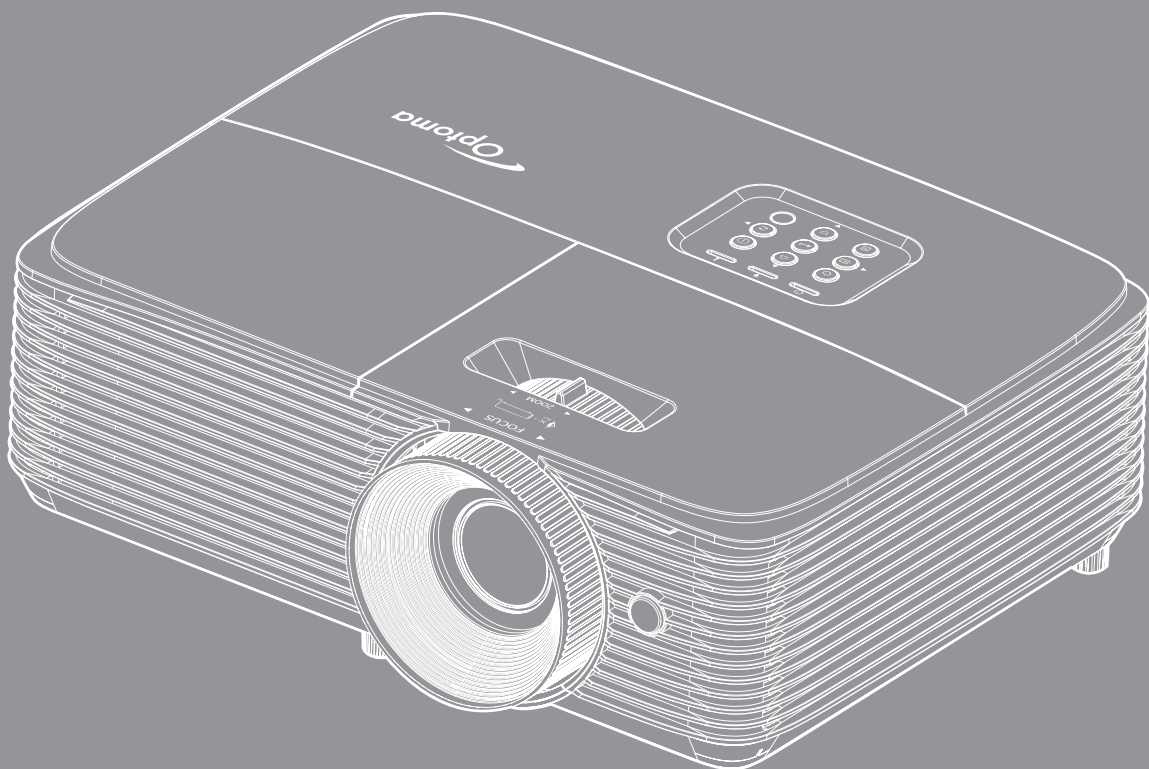

SPIS TREŚCI

BEZPIECZEŃSTWO	4
<i>Ważne instrukcje dotyczące bezpieczeństwa</i>	<i>4</i>
<i>Informacje dotyczące bezpieczeństwa 3D</i>	<i>5</i>
<i>Prawem autorskim.....</i>	<i>6</i>
<i>Wyłączenie odpowiedzialności.....</i>	<i>6</i>
<i>Rozpoznanie znaków towarowych</i>	<i>6</i>
<i>FCC</i>	<i>7</i>
<i>Deklaracja zgodności dla krajów UE</i>	<i>7</i>
<i>WEEE.....</i>	<i>7</i>
WPROWADZENIE	8
<i>Przegląd zawartości opakowania</i>	<i>8</i>
<i>Akcesoria standardowe</i>	<i>8</i>
<i>Akcesoria opcjonalne</i>	<i>8</i>
<i>Omówienie produktu.....</i>	<i>9</i>
<i>Przyłącza</i>	<i>10</i>
<i>Blok przycisków.....</i>	<i>11</i>
<i>Pilot 1.....</i>	<i>12</i>
<i>Pilot 2.....</i>	<i>13</i>
USTAWIENIE I INSTALACJA.....	14
<i>Instalacja projektora</i>	<i>14</i>
<i>Podłączanie źródeł sygnału do projektora.....</i>	<i>16</i>
<i>Regulacja projektowanego obrazu</i>	<i>17</i>
KORZYSTANIE Z PROJEKTORA.....	20
<i>Włączenie/wyłączenie zasilania projektora</i>	<i>20</i>
<i>Wybierz źródła wejścia</i>	<i>21</i>
<i>Nawigacja i funkcje menu.....</i>	<i>22</i>
<i>Drzewo menu ekranowego.....</i>	<i>23</i>
<i>Menu ustawień wyświetlanego obrazu</i>	<i>31</i>
<i>Menu Ekran 3D.....</i>	<i>33</i>
<i>Menu proporcje obrazu ekranu.....</i>	<i>34</i>
<i>Menu maski krawędzi ekranu</i>	<i>35</i>
<i>Menu powiększenia ekranu</i>	<i>35</i>
<i>Menu przesunięcia obrazu</i>	<i>35</i>
<i>Menu zniekształcenia trapezowego ekranu.....</i>	<i>35</i>
<i>Menu wyciszenia audio</i>	<i>35</i>
<i>Menu głośności audio.....</i>	<i>35</i>
<i>Menu wejścia audio</i>	<i>35</i>
<i>Menu konfiguracji projekcji</i>	<i>36</i>
<i>Menu ustawienia lampy.....</i>	<i>36</i>
<i>Menu ustawienia filtra.....</i>	<i>36</i>

<i>Menu ustawienia zasilacza</i>	36
<i>Menu Ustawienia Zabezpieczenia</i>	37
<i>Menu konfiguracji ustawienia HDMI Link</i>	38
<i>Menu ustawień wzorca testowego</i>	38
<i>Menu ustawienia pilota</i>	38
<i>Menu ustawień ID projektora</i>	39
<i>Menu konfiguracji opcji</i>	39
<i>Ustawienia resetuj menu</i>	40
<i>Menu informacji</i>	40



KONSERWACJA 41

<i>Wymiana lampy</i>	41
<i>Instalacja i czyszczenie filtra przeciwpyłowego</i>	43

INFORMACJE DODATKOWE 44

<i>Zgodne rozdzielczości</i>	44
<i>Wielkość obrazu i odległość projekcji</i>	46
<i>Wymiary projektora i instalacja zaczepu sufitowego</i>	47
<i>Kody pilota 1</i>	48
<i>Kody pilota 2</i>	50
<i>Rozwiązywanie problemów</i>	52
<i>Wskaźnik ostrzeżeń</i>	54
<i>Specyfikacje</i>	56
<i>Ogólnoświatowe biura Optoma</i>	57

BEZPIECZEŃSTWO

	Symbol błyskawicy zakończonej strzałką w obrębie trójkąta równobocznego, ma ostrzegać użytkownika o obecności niez izolowanego „niebezpiecznego napięcia” w obrębie obudowy produktu, o takiej wartości, że może ono spowodować porażenie prądem elektrycznym osób.
	Znak wykrzyknika w obrębie trójkąta równobocznego, służy do powiadomienia użytkownika o obecności w towarzyszącej urządzeniu literaturze, ważnych instrukcji dotyczących działania i konserwacji (serwisu).

Należy stosować się do wszystkich ostrzeżeń, środków ostrożności i zaleceń dotyczących konserwacji, zamieszczonych w tym podręczniku.

Ważne instrukcje dotyczące bezpieczeństwa



- Nie należy patrzeć w wiązkę, RG2.
Jak przy każdym jasnym źródle, nie należy patrzeć bezpośrednio w wiązkę, RG2 IEC 62471-5:2015.
- Nie należy blokować szczelin wentylacyjnych. Aby zapewnić właściwe działanie projektora i zabezpieczyć go przed przegrzaniem zaleca się ustawienie jego instalacji w miejscu, gdzie nie będzie blokowana wentylacja. Przykładowo, nie należy umieszczać projektora na zatłoczonym stoliku do kawy, sofie, łóżku, itd. Nie należy ustawiać projektora w zamkniętych miejscach, takich jak biblioteczka lub szafka, gdzie utrudniony jest przepływ powietrza.
- W celu zmniejszenia zagrożenia pożaru i/lub porażenia prądem elektrycznym, nie należy narażać tego projektora na oddziaływanie deszczu lub wilgoci. Nie należy instalować w pobliżu źródeł ciepła, takich jak grzejniki, podgrzewacze, piece lub inne urządzenia, włącznie ze wzmacniaczami, które wytwarzają ciepło.
- Nie należy dopuścić do przedostania się do projektora obiektów lub płynów. Mogą one dotknąć do miejsc pod niebezpiecznym napięciem i spowodować pożar lub porażenie prądem.
- Nie wolno używać produktu w następujących warunkach:
 - W miejscach ekstremalnie gorących, zimnych lub wilgotnych.
 - (i) Należy upewnić się, czy temperatura pomieszczenia mieści się w granicach 5°C ~ 40°C
 - (ii) Wilgotność względna wynosi 10% ~ 85%
 - W miejscach, w których może wystąpić nadmierne zapylenie i zabrudzenie.
 - Używać w pobliżu jakichkolwiek urządzeń, które generują silne pole magnetyczne.
 - W bezpośrednim świetle słonecznym.
- Nie wolno używać projektora w miejscach, w których mogą być obecne w atmosferze gazy palne lub wybuchowe. W czasie pracy lampa wewnątrz projektora staje się bardzo gorąca i może dojść do zapłonu gazów powodującego pożar.
- Nie należy używać urządzenia uszkodzonego fizycznie lub przerobionego. Przykładem uszkodzenia fizycznego/ nieprawidłowego użycie może być (ale nie tylko):
 - Upuszczenie urządzenia.
 - Uszkodzenie przewodu zasilacza lub wtyki.
 - Wylanie płynu na projektor.
 - Narażenie projektora na oddziaływanie deszczu lub wilgoci.
 - Upuszczenie czegoś na projektor lub poluzowanie elementów w jego wnętrzu.
- Nie wolno umieszczać projektora na niestabilnej powierzchni. Projektor może spaść powodując obrażenia lub może dojść do uszkodzenia projektora w wyniku upadku.
- Podczas działania projektora nie należy blokować światła wychodzącego z obiektywu projektora. Światło może nagrzać przedmiot, doprowadzić do jego stopienia, spowodować oparzenia lub zapoczątkować pożar.

- Nie należy otwierać, ani rozmontowywać tego projektora, gdyż może to spowodować porażenie prądem elektrycznym.
- Nie należy próbować naprawiać tego urządzenia samodzielnie. Otwieranie lub zdejmowanie pokryw, może narazić użytkownika na niebezpieczne napięcia lub inne niebezpieczeństwa. Przed wysłaniem urządzenia do naprawy należy skontaktować się z firmą Optoma.
- Oznaczenia dotyczące bezpieczeństwa znajdują się na obudowie projektora.
- Urządzenie może naprawiać wyłącznie odpowiedni personel serwisu.
- Należy stosować wyłącznie dodatki/akcesoria zalecane przez producenta.
- Nie wolno zaglądać w obiektyw projektora w czasie jego pracy. Jasne światło może spowodować obrażenia oczu.
- Podczas wymiany lampy należy poczekać na ochłodzenie urządzenia. Wykonaj instrukcje zgodnie z opisem na stronach 41-42.
- Ten projektor może automatycznie wykrywać cykl żywotności lampy. Po wyświetleniu komunikatów z ostrzeżeniem należy wymienić lampę.
- Po wymianie modułu lampy należy wyzerować funkcję „Kasuj licznik lampy” w menu ekranowym „Ustawienia, Ustawienia lampy”.
- Po wyłączeniu projektora, a przed odłączeniem zasilania należy sprawdzić, czy został zakończony cykl chłodzenia. Należy poczekać 90 sekund na ochłodzenie projektora.
- Pod koniec okresu żywotności lampy na ekranie wyświetlony zostanie komunikat „Przekroczony czas żywotności lampy.”. Należy skontaktować się z lokalnym dostawcą lub z punktem serwisowym w celu jak najszybszej wymiany lampy.
- Przed czyszczeniem produktu wyłączyć urządzenie i odłączyć wtyczkę zasilania z gniazda zasilania prądem zmiennym.
- Do czyszczenia obudowy wyświetlacza należy stosować miękką, suchą szmatkę zwilżoną w łagodnym detergencie. Nie wolno stosować do czyszczenia środków czyszczących o własnościach ściernych, wosków lub rozpuszczalników.
- Jeśli produkt nie będzie używany przez dłuższy czas należy odłączyć go od gniazda prądu zmiennego.

Uwaga: *Po osiągnięciu końca żywotności lampy, projektor nie włączy się, do czasu wymiany modułu lampy. Aby wymienić lampę należy wykonać procedury wymienione w części „Wymiana lampy” na stronach 41-42.*

- *Nie wolno ustawiać projektora w miejscach, w których może być narażony na drgania lub uderzenia.*
- *Nie wolno dotykać obiektywu gołymi rękoma.*
- *Przed przechowywaniem należy usunąć baterię/baterie z pilota. Jeżeli bateria/baterie pozostaną w pilocie przez dłuższy czas, mogą zacząć wyciekać.*
- *Nie wolno używać lub przechowywać projektora w miejscach, w których może być obecny dym z paliwa lub papierosów, ponieważ będzie mieć on negatywny wpływ na działanie projektora.*
- *Należy przestrzegać prawidłowej orientacji montażu projektora ponieważ instalacja niestandardowa może wpłynąć na działanie projektora.*
- *Zastosuj listwę zasilającą i/lub zabezpieczenie przed udarami. Ponieważ przerwy w zasilaniu oraz spadki napięcia mogą spowodować ZNISZCZENIE urządzeń.*

Informacje dotyczące bezpieczeństwa 3D

Przestrzegaj wszystkich ostrzeżeń i zaleceń bezpieczeństwa zanim Ty lub Twoje dziecko będziecie korzystać z funkcji 3D.

Ostrzeżenie

Dzieci i nastolatki mogą być bardziej podatne na zagrożenie zdrowia powiązane z oglądaniem 3D, dlatego podczas oglądania powinny znajdować się pod ścisłym nadzorem.

Ostrzeżenie o możliwym ataku nadwrażliwości na światło oraz inne niebezpieczeństwa związane ze zdrowiem

- Niektórzy widzowie, po wyświetleniu migających obrazów lub światła z niektórych obrazów projektora lub gier wideo, mogą doświadczyć ataków epileptycznych lub udarów. Jeśli użytkownik cierpi na epilepsję lub jest podatny na udary, albo, gdy tego rodzaju ataki zdarzały się u niego w rodzinie, przed użyciem funkcji 3D należy skontaktować się z lekarzem specjalistą.
- Nawet bez osobistych lub rodzinnych doświadczeń ataków epileptycznych lub udarów, mogą wystąpić niezdiagnozowane warunki mogące wywołać atak nadwrażliwości na światło.
- Kobiety w ciąży, osoby starsze, osoby cierpiące na poważne schorzenia, na depryzację snu lub osoby będące pod wpływem alkoholu powinny unikać korzystania z funkcji 3D urządzenia.

- W przypadku wystąpienia następujących objawów należy natychmiast zaprzestać oglądania obrazów 3D i skontaktować się z lekarzem specjalistą: (1) zniekształcone widzenie; (2) utrata równowagi; (3) zawroty głowy; (4) mimowolne ruchy takie jak drgania powiek lub mięśni; (5) utrata orientacji; (6) mdłości; (7) utrata przytomności; (8) konwulsje; (9) skurcze; i/lub (10) dezorientacja. Dzieci i nastolatki są bardziej podatne na wystąpienie tego rodzaju objawów niż dorośli. Rodzice powinni monitorować dzieci i pytać o wystąpienie tych objawów.
- Oglądanie projekcji 3D może także spowodować zaburzenia ruchu, efekty utrzymywania postrzegania i zmęczenie oczu oraz obniżoną stabilność postawy. Zaleca się, aby użytkownicy wykonywali częste przerwy w celu zmniejszenia potencjału wystąpienia tych efektów. Jeśli oczy wykazują oznaki zmęczenia lub suchości lub jeśli wystąpią którekolwiek z wymienionych powyżej objawów należy natychmiast zakończyć używanie tego urządzenia i nie wznawiać jego używania przez co najmniej trzydzieści minut, po ustąpieniu objawów.
- Wydłużone oglądanie projekcji 3D zbyt blisko ekranu, może spowodować uszkodzenie wzroku. Idealna odległość oglądania powinna wynosić co najmniej trzy wysokości ekranu. Zaleca się, aby oczy oglądającego znajdowały się na poziomie ekranu.
- Wydłużone oglądanie projekcji 3D w okularach 3D, może spowodować ból głowy lub zmęczenie. Jeśli wystąpią ból głowy, zmęczenie lub zawroty głowy należy zaprzestać oglądania projekcji 3D i odpocząć.
- Nie należy używać okularów 3D do innych celów niż oglądanie projekcji 3D.
- Używanie okularów 3D do jakichkolwiek innych celów (do ogólnego oglądania, jako okularów słonecznych, jako gogli zabezpieczających itd.) może spowodować fizyczne szkody i osłabienie wzroku.
- Oglądanie projekcji 3D może powodować u niektórych widzów utratę orientacji. Odpowiednio, NIE należy umieszczać PROJEKTORA 3D w pobliżu klatek schodowych, kabli, balkonów lub innych obiektów, o które można się potknąć, wpaść na nie, potrącić, uderzyć lub, które mogą się przewrócić.

Prawem autorskim

Niniejsza publikacja, włączając w to wszystkie fotografie, ilustracje i oprogramowanie chroniona jest międzynarodowym prawem autorskim, a wszystkie prawa są zastrzeżone. Ani niniejsza instrukcja, ani żadna jej zawartość nie mogą być reprodukowane bez pisemnej zgody autora.

© Prawem autorskim 2019

Wyłączenie odpowiedzialności

Informacje zawarte w niniejszym dokumencie mogą zostać zmienione bez powiadomienia. Producent nie udziela żadnych zapewnień ani gwarancji w odniesieniu do zawartej tu treści i szczególnie wyłącza wszelkie dorozumiane gwarancje przydatności do sprzedaży lub do zastosowania w jakimkolwiek konkretnym celu. Producent zastrzega sobie prawo rewizji publikacji i wykonywania od czasu do czasu zmian zawartości bez obowiązku producenta do powiadamiania kogokolwiek o takich rewizjach lub zmianach.

Rozpoznanie znaków towarowych

Kensington jest zastrzeżonym w USA znakiem towarowym ACCO Brand Corporation z rejestracją i oczekiwaniem na rejestrację w innych krajach na świecie.

HDMI, logo HDMI i High-Definition Multimedia Interface, to znaki towarowe lub zastrzeżone znaki towarowe HDMI Licensing LLC w USA lub innych krajach.

DLP®, DLP Link i logo DLP to zastrzeżone znaki towarowe Texas Instruments, a BrilliantColor™ to znak towarowy Texas Instruments.

MHL, Mobile High-Definition Link i logo MHL Logo to znaki towarowe lub zastrzeżone znaki towarowe MHL Licensing, LLC.

Wszystkie pozostałe nazwy produktów użyte w niniejszym podręczniku są własnością ich odpowiednich właścicieli i są powszechnie znane.

FCC

To urządzenie zostało poddane testom, które wykazały, że spełnia ograniczenia dla urządzeń cyfrowych klasy B, zgodnie z częścią 15 przepisów FCC. Ograniczenia te określono w celu zapewnienia stosownego zabezpieczenia przed szkodliwymi zakłóceniami w instalacjach domowych. To urządzenie generuje, wykorzystuje i może wypromieniowywać energię o częstotliwości radiowej oraz, jeśli nie zostanie zainstalowane i nie będzie używane zgodnie z instrukcjami, może powodować szkodliwe zakłócenia komunikacji radiowej.

Nie ma jednak żadnych gwarancji, że zakłócenia nie wystąpią w danej instalacji. Jeżeli urządzenie to powoduje uciążliwe zakłócenia odbioru radia i telewizji, co można sprawdzić poprzez włączenie i wyłączenie sprzętu, użytkownik może podjąć próbę usunięcia zakłóceń poprzez jeden lub więcej następujących środków:

- Zmiana kierunku lub położenia anteny odbiorczej.
- Zwiększenie odległości pomiędzy urządzeniem i odbiornikiem.
- Podłączenie urządzenia do gniazda zasilanego z innego obwodu niż odbiornik.
- Kontakt z dostawcą lub doświadczonym technikiem RTV w celu uzyskania pomocy.

Uwaga: Kable ekranowane

W celu utrzymania zgodności z przepisami FCC, wszystkie połączenia z innymi urządzeniami komputerowymi muszą być wykonane z wykorzystaniem kabli ekranowanych.

Przeostroga

Zmiany lub modyfikacje wykonane bez wyraźnej zgody producenta, mogą spowodować pozbawienie użytkownika prawa do używania tego komputera przez Federal Communications Commission (Federalna Komisja ds. Komunikacji).

Warunki działania

Urządzenie to jest zgodne z częścią 15 zasad FCC. Jego działanie podlega następującym dwóm warunkom:

1. To urządzenie nie może powodować szkodliwych zakłóceń oraz
2. To urządzenie musi akceptować wszystkie odbierane zakłócenia, włącznie z zakłóceniami, które mogą powodować nieoczekiwane działanie.

Uwaga: Użytkownicy z Kanady

To urządzenie cyfrowe klasy B jest zgodne ze kanadyjskim standardem ICES-003.

Remarque à l'intention des utilisateurs canadiens

Cet appareil numérique de la classe B est conforme à la norme NMB-003 du Canada.

Deklaracja zgodności dla krajów UE

- Dyrektywa EMC 2014/30/UE (włącznie z poprawkami)
- Dyrektywa niskonapięciowa 2014/35/UE
- Dyrektywa RED 2014/53/UE (jeśli produkt ma funkcję RF)

WEEE



Instrukcje dotyczące usuwania

Tego urządzenia elektronicznego po zużyciu nie należy wyrzucać do śmieci. Aby zminimalizować zanieczyszczenie i zapewnić możliwie największe zabezpieczenie środowiska naturalnego, urządzenie to należy poddać recyklingowi.

WPROWADZENIE

Przegląd zawartości opakowania

Ostrożnie rozpakuj i sprawdź, czy masz wszystkie akcesoria wymienione poniżej w liście akcesoriów standardowych. Niektóre z pozycji akcesoriów opcjonalnych mogą być niedostępne zależnie od modelu, specyfikacji oraz regionu zakupu. Prosimy sprawdzić w miejscu zakupu. Niektóre akcesoria mogą być różne w różnych regionach.

Karta gwarancyjna dostarczana jest tylko w określonych regionach. Szczegółowe informacje można uzyskać u sprzedawcy.

Akcesoria standardowe

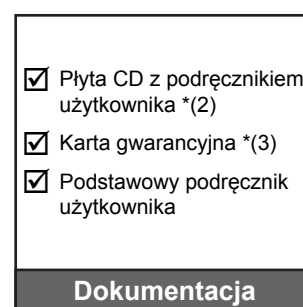
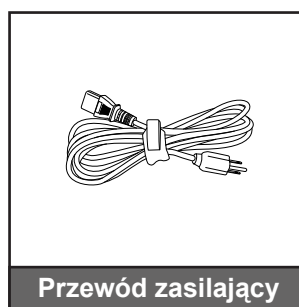
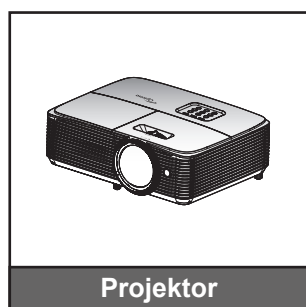

Uwaga:

- Pilot zdalnego sterowania jest dostarczany z baterią/bateriami.
- *(1) Rzeczywisty wygląd pilota zależy od regionu.
- *(2) Europejski podręcznik użytkownika można znaleźć w witrynie www.optomaeurope.com.
- *(3) Informacje o gwarancji w Europie, można uzyskać pod adresem www.optomaeurope.com.

Akcesoria opcjonalne

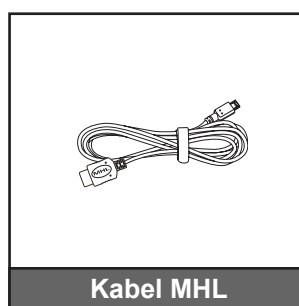
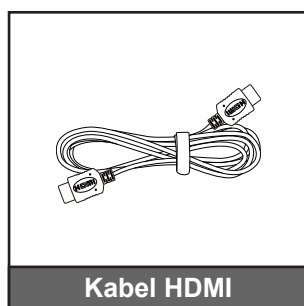

Uwaga: Akcesoria opcjonalne zależą od modelu, specyfikacji i regionu.

WPROWADZENIE

Omówienie produktu

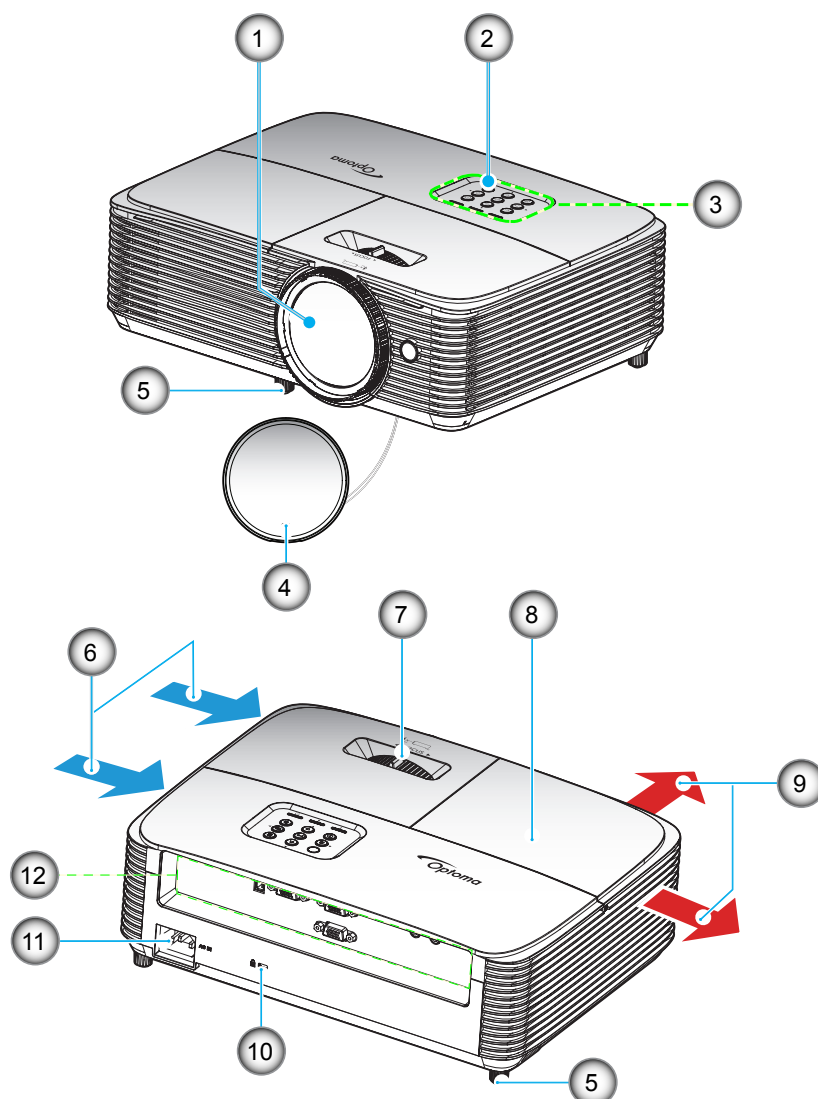

Uwaga: Należy zachować minimalną odległość 20 cm pomiędzy etykietami „wlot” i „wylot”.

Nr.	Element
1.	Obiektyw
2.	Odbiornik podczerwieni
3.	Blok przycisków
4.	Pokrywa obiektywu
5.	Stopka do regulacji nachylenia
6.	Otworki wentylacyjne (wlotowe)

Nr.	Element
7.	Dźwignia ostrości
8.	Pokrywa lampy
9.	Otworki wentylacyjne (wylotowe)
10.	Gniazdo blokady Kensington™
11.	Gniazdo zasilania
12.	Wejście/Wyjście

WPROWADZENIE

Przylączy

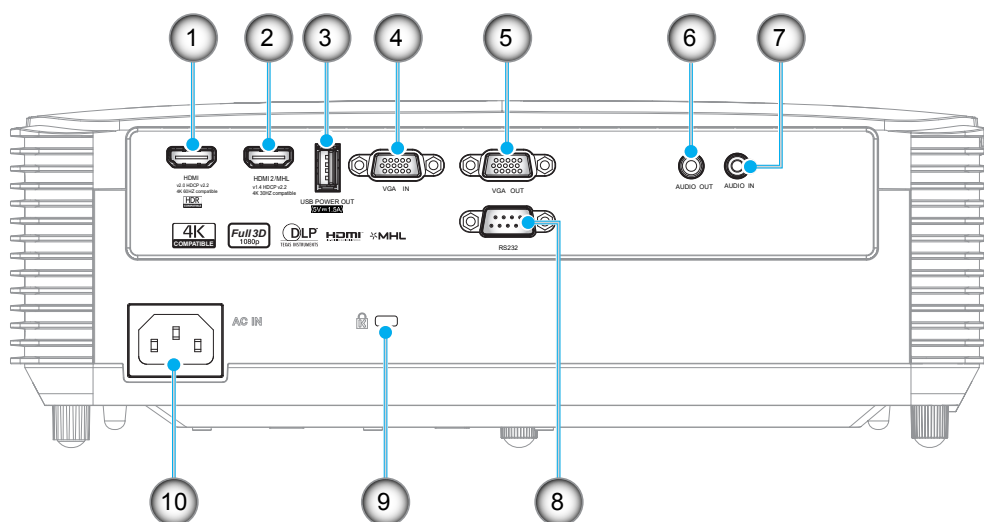

Nr.	Element	Nr.	Element
1.	Złącze HDMI*	6.	Złącze AUDIO-OUT
2.	Złącze HDMI 2/MHL**	7.	Złącze AUDIO IN
3.	Złącze USB Power Out (5 V 1,5A) / MYSZ / Złącze SERWIS	8.	Złącze RS232
4.	Złącze VGA IN	9.	Gniazdo blokady Kensington™
5.	Złącze VGA OUT	10.	Gniazdo zasilania

Uwaga:

- W celu zapewnienia najlepszej jakości obrazu i w celu uniknięcia błędów połączenia zalecane jest korzystanie z certyfikowanych kabli HDMI High Speed lub Premium o długości do 5 metrów.
- Funkcja zdalnej myszy wymaga specjalnego pilota.
- * Złącze HDMI 1 obsługuje rozdzielczość 4K 60 Hz i tryb HDR.
- ** Złącze HDMI 2 obsługuje rozdzielczość 4K 30 Hz i nie obsługuje trybu HDR.

WPROWADZENIE

Blok przycisków

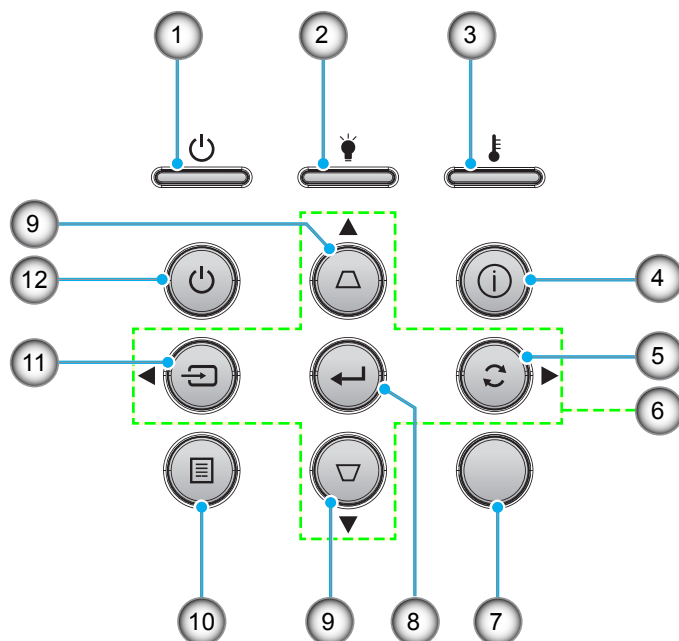

Nr.	Element	Nr.	Element
1.	Dioda LED Włączenie/Wstrzymanie	7.	Odbiornik podczerwieni
2.	Dioda LED lampy	8.	Wprowadź
3.	Dioda LED temperatury	9.	Korekcja trapezu
4.	Informacje	10.	Menu
5.	Re-Sync	11.	Source
6.	Cztery kierunkowe przyciski wyboru	12.	Moc

WPROWADZENIE

Pilot 1

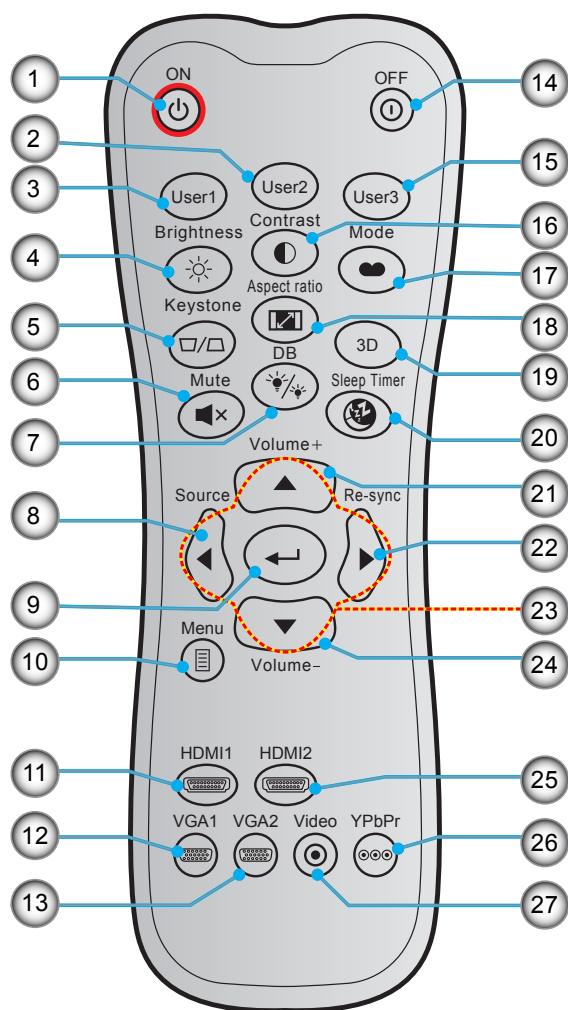

Nr.	Element	Nr.	Element
1.	Włączenie zasilania	15.	Użytkownika3
2.	Użytkownika2	16.	Kontrast
3.	Użytkownika1	17.	Tryb wyświetlania
4.	Jasność	18.	Proporcje obrazu
5.	Trapez	19.	Wł/Wył menu 3D
6.	Wycisz	20.	Wyłącznik czasowy
7.	DB (Dynamic Black)	21.	Głośność +
8.	Source	22.	Re-Sync
9.	Wprowadź	23.	Cztery kierunkowe przyciski wyboru
10.	Menu	24.	Głośność -
11.	HDMI1	25.	HDMI2
12.	VGA1	26.	YPbPr (nieobsługiwane)
13.	VGA2 (nieobsługiwane)	27.	Wideo (nieobsługiwane)
14.	Wyłączenie zasilania		

Uwaga:

- Rzeczywisty wygląd pilota zależy od regionu.
- Niektóre przyciski nie mają przypisanej funkcji dla modeli, które nie obsługują tych funkcji.

WPROWADZENIE

Pilot 2

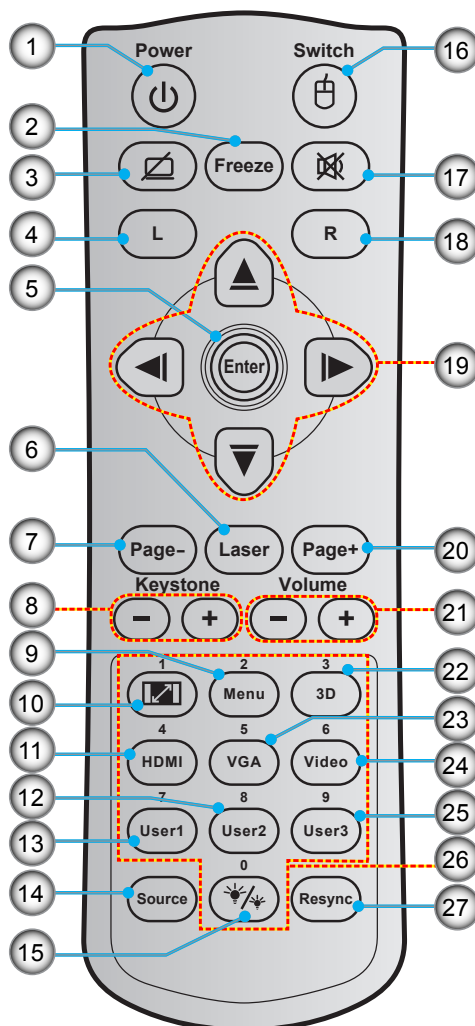

Nr.	Element	Nr.	Element
1.	Zasilanie Wł/Wył	15.	Tryb jasności
2.	Zamrozić	16.	Wł/Wył myszy
3.	Wyświetl pusty/wyciszenie audio	17.	Wycisz
4.	Kliknięcie lewym przyciskiem myszy	18.	Kliknięcie prawym przyciskiem myszy
5.	Wprowadź	19.	Cztery kierunkowe przyciski wyboru
6.	Laserowy	20.	Strona +
7.	Strona -	21.	Głośność -/+
8.	Trapez -/+	22.	Wł/Wył menu 3D
9.	Menu	23.	VGA
10.	Proporcje obrazu	24.	Wideo (nieobsługiwane)
11.	HDMI	25.	Użytkownika3
12.	Użytkownika2	26.	Klawiatura numeryczna (0-9)
13.	Użytkownika1	27.	Ponowna synchronizacja
14.	Source		

Uwaga:

- Rzeczywisty wygląd pilota zależy od regionu.
- Niektóre przyciski nie mają przypisanej funkcji dla modeli, które nie obsługują tych funkcji.

USTAWIENIE I INSTALACJA

Instalacja projektora

Projektor dostosowany jest do zamontowania w jednym z czterech możliwych położeń.

Wybierz miejsca lokalizacji zależy od układu pomieszczenia lub preferencji osobistych. Należy przy tym uwzględnić rozmiar i kształt ekranu, lokalizację odpowiednich gniazd zasilania i odległość między projektorem a pozostałymi urządzeniami.

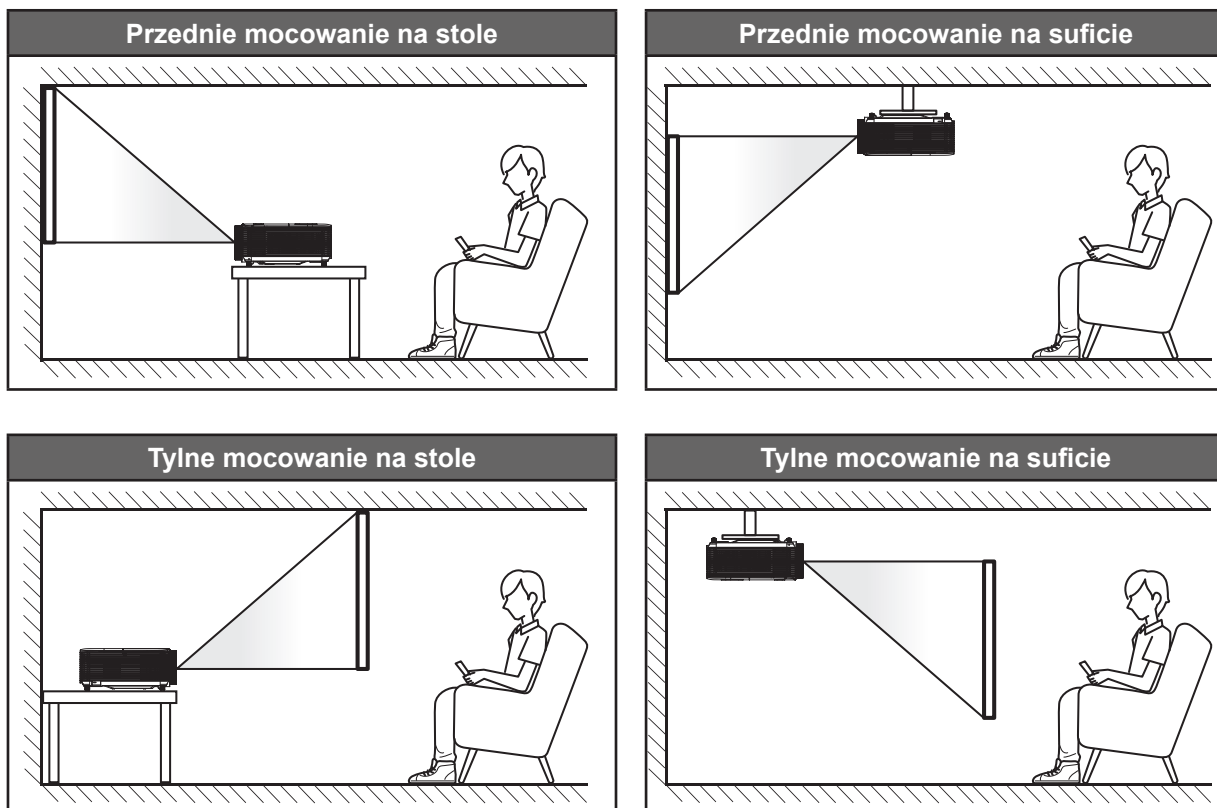

Projektor powinien być umieszczony płasko na powierzchni i pod kątem 90 stopni/prostopadłe do ekranu.

- Określanie położenia projektora w zależności od rozmiaru ekranu, patrz tabela odległości na stronie 46.
- Określanie rozmiaru ekranu dla danej odległości, patrz tabela odległości na stronie 46.

Uwaga: Im dalej od ekran umieszczony jest projektor, tym bardziej zwiększa się wyświetlany obraz i proporcjonalnie rośnie przesunięcie pionowe.

WAŻNE!

Nie należy używać projektora w orientacji innej niż ustawiony na blacie stołu lub mocowaniu na suficie. Projektor powinien być ustawiony poziomo i nie być pochylony do przodu/do tyłu czy w lewo lub w prawo. Każda inna orientacja spowoduje unieważnienie gwarancji i może skrócić żywotność lampy projektora lub samego projektora. W celu uzyskania porad dotyczących niestandardowej instalacji prosimy o kontakt z firmą Optoma.

USTAWIENIE I INSTALACJA

Uwagi na temat instalacji projektora

- Projektor należy ustawić w pozycji poziomej.
Kąt nachylenia projektora nie może być większy niż 15 stopni, a także nie należy wykonywać montażu innego niż biurkowy lub sufitowy, ponieważ mogłoby to znacząco skrócić okres żywotności lampy i doprowadzić do innych **niespodziewanych szkód**.



- Należy pozostawić co najmniej 30 cm wolnej przestrzeni wokół wylotowych otworów wentylacyjnych.

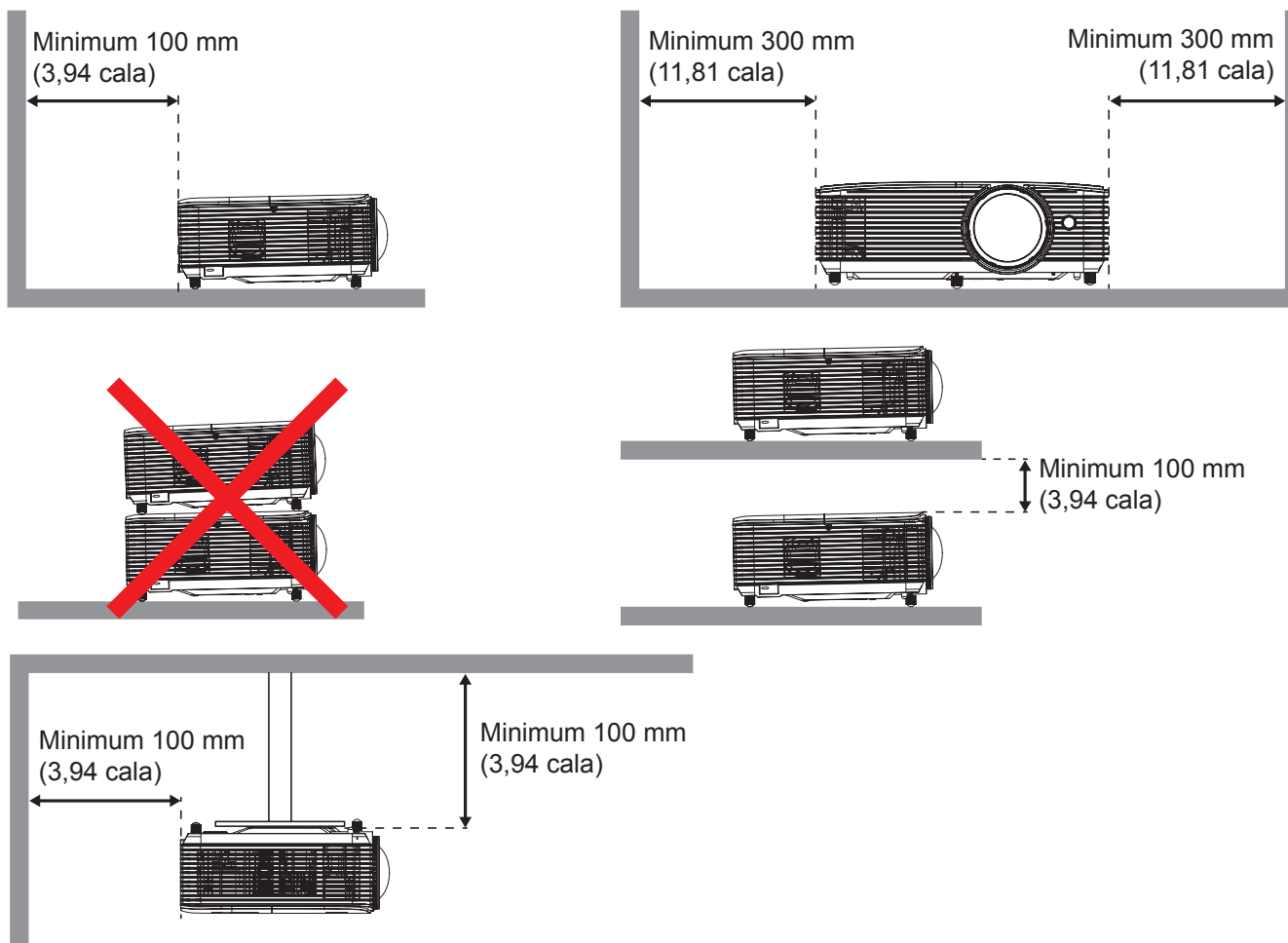

- Należy zadbać o to, aby wlotowe otwory wentylacyjne nie przetwarzały gorącego powietrza z otworów wylotowych.
- W przypadku używania projektora w obudowanym miejscu należy upewnić się, że temperatura powietrza w obudowie po włączeniu projektora nie przekracza temperatury roboczej oraz że wlotowe i wylotowe otwory wentylacyjne nie są niczym przesłonięte.
- Wszelkie używane obudowy powinny przejść poświadczoną ocenę termiczną w celu zagwarantowania, że projektor nie będzie przetwarzał powietrza wylotowego, ponieważ mogłoby to doprowadzić do wyłączenia urządzenia nawet wtedy, gdy temperatura w obudowie nie przekraczałaby poza akceptowalny zakres temperatury roboczej.

USTAWIENIE I INSTALACJA

Podłączanie źródeł sygnału do projektora

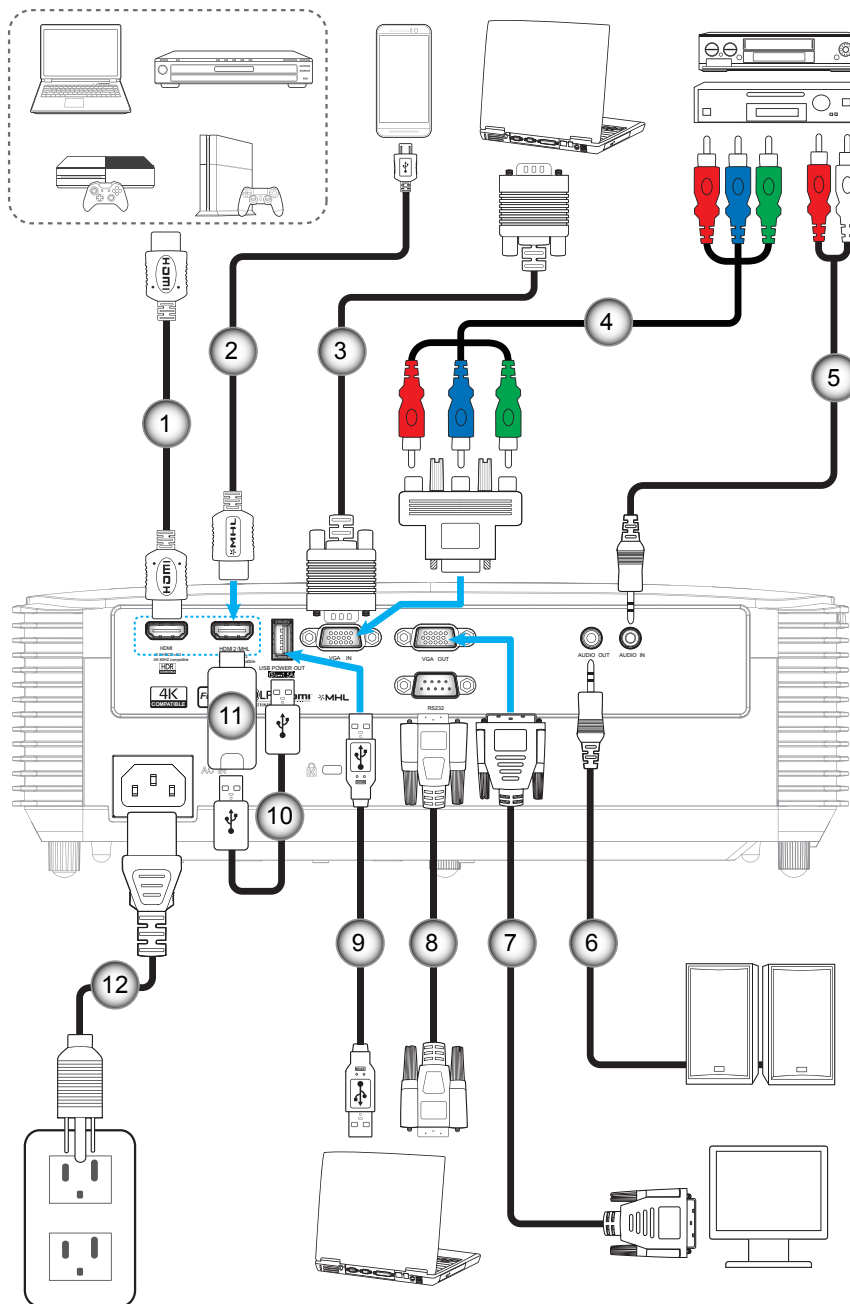

Nr.	Element	Nr.	Element
1.	Kabel HDMI	7.	Kabel wyjścia VGA
2.	Kabel HDMI/MHL	8.	Kabel RS232
3.	Kabel wejścia VGA	9.	Kabel USB
4.	Kabel Component RCA	10.	Kabel zasilania USB
5.	Kabel wejścia audio	11.	Klucz HDMI
6.	Kabel wyjścia audio	12.	Przewód zasilający

USTAWIENIE I INSTALACJA

Regulacja projektowanego obrazu

Wysokość obrazu

Projektor jest wyposażony w nóżki podnoszenia, do regulacji wysokości obrazu.

1. Zlokalizuj pod projektorem nóżkę regulacji do ustawienia.
2. Obróć regulowaną stopkę zgodnie lub przeciwnie do kierunku ruchu wskazówek zegara, w celu podwyższenia lub obniżenia projektora.

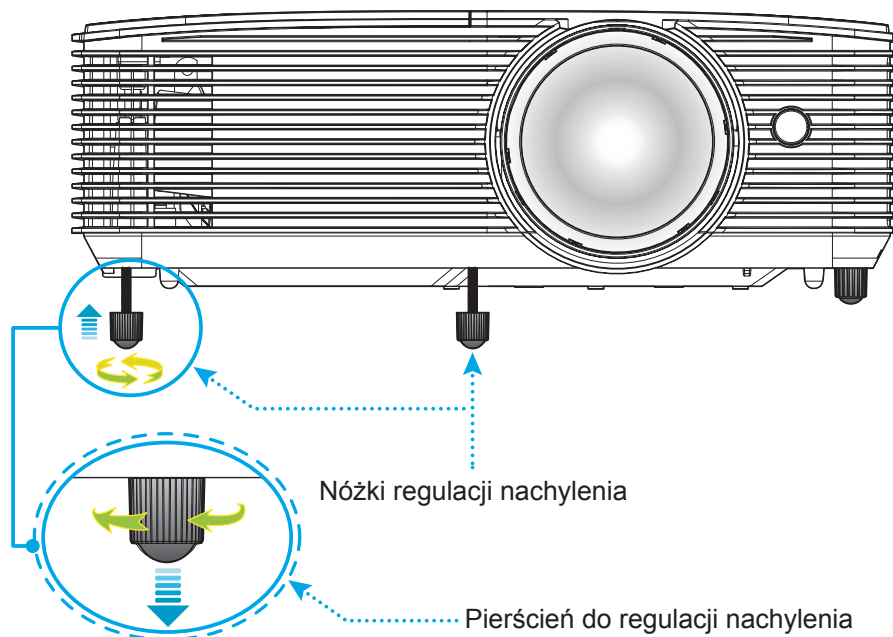

Ostrość

Aby wyregulować ostrość obrazu, należy przekręcić dźwignię ostrości zgodnie z ruchem wskazówek zegara lub przeciwnie do niego, aż do uzyskania wyraźnego i czytelnego obrazu.

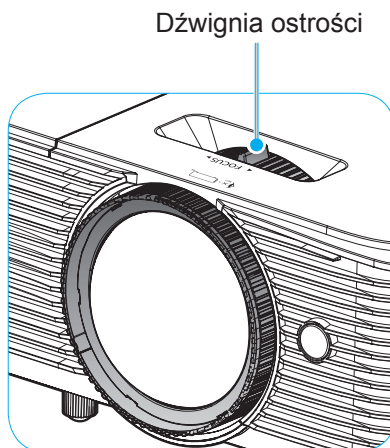

Uwaga: Projektor pozwala na ustawienie ostrości w zakresie odległości od 1m do 10m.

USTAWIENIE I INSTALACJA

Wkładanie/wymiana baterii

Dla pilota dostarczane są dwie baterie AAA.

1. Zdejmij pokrywę baterii z tyłu pilota.
2. Włóż baterie AAA do przedziału baterii, jak pokazano na ilustracji.
3. Załóż pokrywę baterii na pilota.

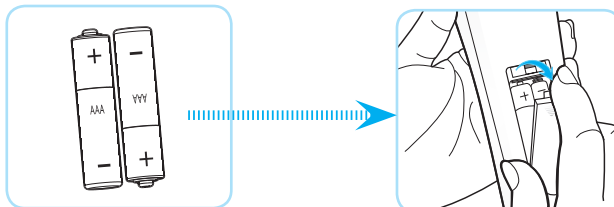

Uwaga: Baterie można wymieniać na takie same lub równoważne.

PRZESTROGA

Nieprawidłowe używanie baterii, może spowodować chemiczny wyciek lub eksplozję. Należy się zastosować do instrukcji poniżej.

- Nie należy mieszać baterii różnych typów. Baterie różnych typów mają różne charakterystyki.
- Nie należy mieszać baterii starych i nowych. Mieszanie starych i nowych baterii, może skrócić żywotność nowych baterii lub spowodować chemiczny wyciek starych baterii.
- Baterie, po ich zużyciu, należy usunąć jak najszybciej. Wyciekające z baterii chemikalia, po zetknięciu się ze skórą, mogą spowodować wysypkę. Po odkryciu jakiegokolwiek chemicznego wycieku, należy go wytrzeć dokładnie szmatką.
- Dostarczone z tym produktem baterie mogą mieć krótszą od oczekiwanej żywotność, z powodu warunków przechowywania.
- Jeśli pilot nie będzie długo używany, należy wyjąć z niego baterie.
- Podczas usuwania baterii, należy się zastosować do prawa obowiązującego w danym regionie lub kraju.

USTAWIENIE I INSTALACJA

Zasięg skuteczny

Czujnik podczerwieni (IR) pilota znajduje się w górnej części projektora. Aby pilot działał prawidłowo, należy go trzymać pod kątem do 30 stopni od linii prostopadłej do czujnika podczerwieni (IR) pilota. Odległość między pilotem a czujnikiem nie powinna być większa niż 6 metrów.

Uwaga: Podczas bezpośredniego kierowania pilotem (kątem 0 stopni) w stronę czujnika podczerwieni, odległość pomiędzy pilotem i czujnikiem nie powinna przekraczać 8 metrów (~ 26 stóp).

- Upewnij się, że między pilotem a czujnikiem IR projektora nie ma przeszkód, które mogą zakłócać wiązkę podczerwieni.
- Upewnij się, że nadajnik podczerwieni pilota nie jest zakłócany przez bezpośrednio działające promienie słoneczne lub lampy fluorescencyjne.
- Trzymaj pilota w odległości większej niż 2 metry od lamp fluorescencyjnych, gdyż zakłócają one działanie pilota.
- Jeżeli pilot znajduje się w pobliżu falownikowych lamp fluorescencyjnych, może być od czasu do czasu nieskuteczny.
- Jeżeli pilot i projektor znajdują się w bardzo bliskiej odległości, pilot może być nieskuteczny.
- Po skierowaniu w stronę ekranu, skuteczna odległość od pilota do ekranu i odbicia promienia podczerwieni w stronę projektora, wynosi poniżej 6 metrów. Jednak odległość skuteczna może różnić się zależnie od ekranu.

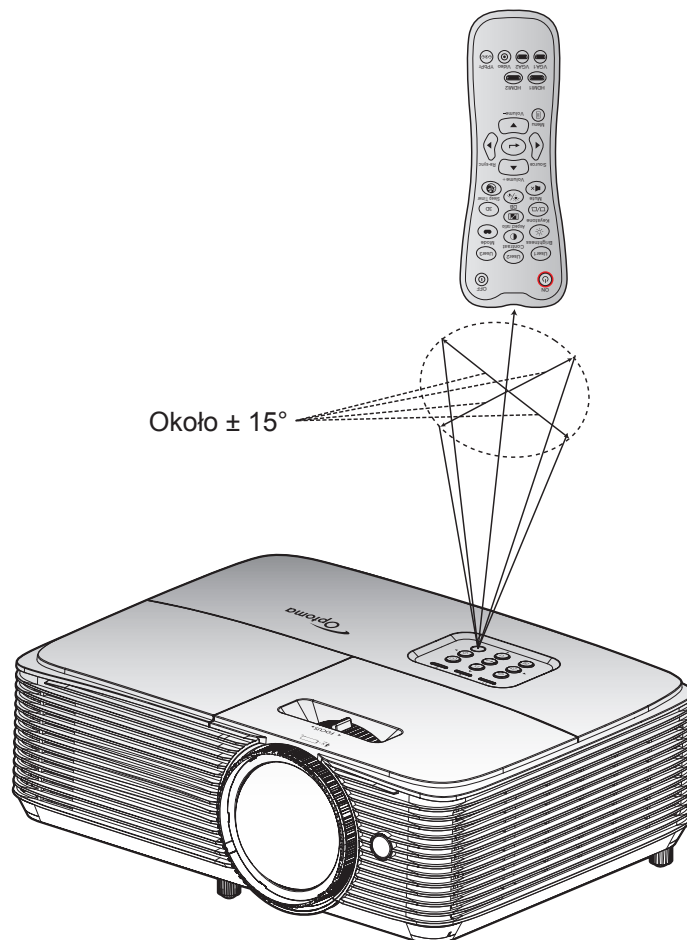

KORZYSTANIE Z PROJEKTORA

Włączenie/wyłączenie zasilania projektora

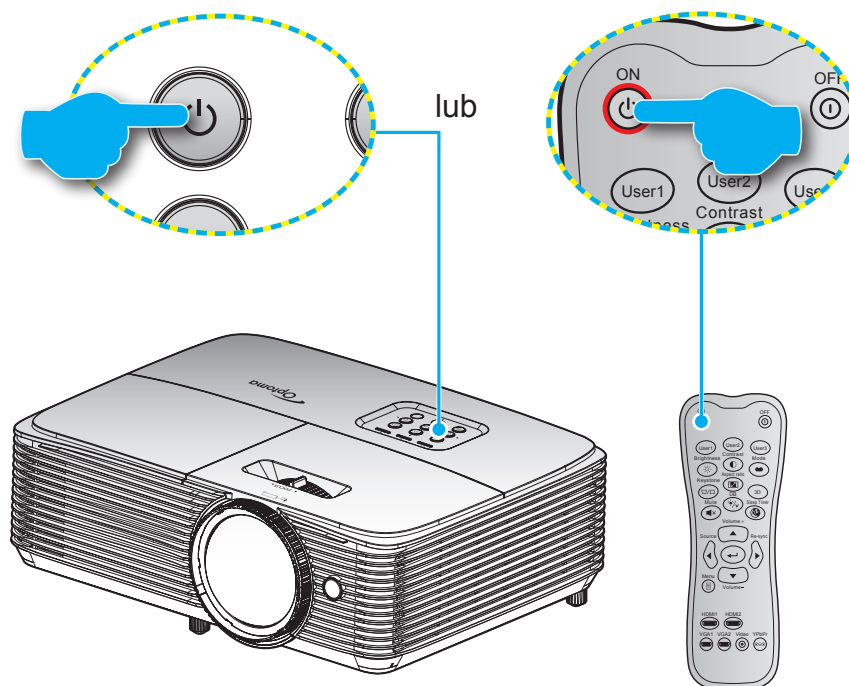

Włączenie zasilania

1. Upewnij się, czy prawidłowo podłączony jest przewód zasilający i kabel sygnału/źródła. Po podłączeniu, dioda LED Wł/Czuwanie zmieni kolor na czerwony.
2. Włącz projektor naciskając przycisk „⏻” na klawiaturze projektora lub na pilocie.
3. Ekran początkowy wyświetli się po około 10 sekundach, a dioda włączenia/czuwania będzie migać na zielony lub niebiesko.

Uwaga: Podczas pierwszego włączenia projektora pojawi się zachęta do wyboru preferowanego języka, orientacji projekcji oraz innych ustawień.

Wyłączenie zasilania

1. Wyłącz projektor naciskając przycisk „⏻” na klawiaturze projektora lub na pilocie.
2. Wyświetlony zostanie następujący komunikat:

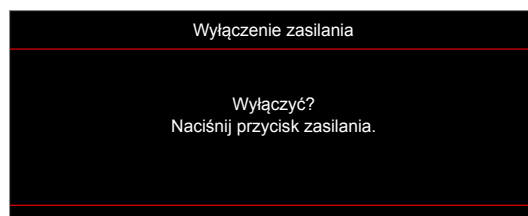

3. Naciśnij ponownie przycisk „⏻” w celu potwierdzenia, w przeciwnym razie po 15 sekundach komunikat zniknie samoistnie. Po drugim naciśnięciu przycisku „⏻”, projektor zostanie wyłączony.
4. Wentylatory chłodzące kontynuują działanie przez około 10 sekund w celu wykonania cyklu chłodzenia, a dioda LED Wł/Czuwanie miga zielonym lub niebieskim światłem. Gdy dioda LED Wł/Czuwanie zacznie świecić stałym czerwonym światłem oznacza to, że projektor przeszedł do trybu czuwania. Aby z powrotem włączyć projektor, należy poczekać na zakończenie przez projektor cyklu chłodzenia i przejście do trybu oczekiwania. Gdy urządzenie działa w trybie czuwania, wystarczy nacisnąć przycisk „⏻”, aby ponownie uruchomić projektor.
5. Odłącz przewód zasilający od gniazda elektrycznego i od projektora.

Uwaga: Nie jest zalecane włączenie projektora natychmiast po wykonaniu procedury wyłączenia zasilania.

KORZYSTANIE Z PROJEKTORA

Wybierz źródła wejścia



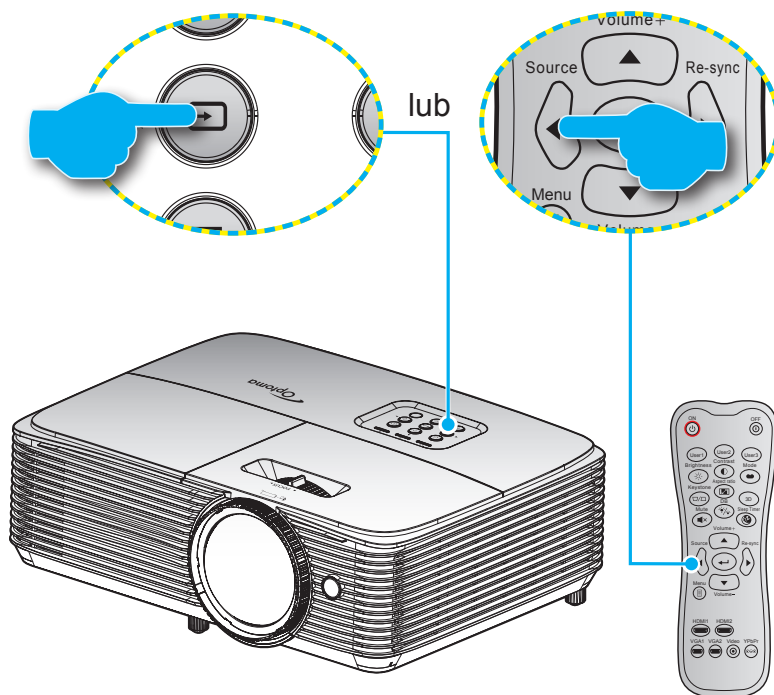











Włącz podłączone źródło sygnału do wyświetlania na ekranie, takie jak komputer, notebook, odtwarzacz wideo, itd. Projektor automatycznie wykryje źródło. Jeżeli podłączonych jest wiele źródeł, naciśnij przycisk wyboru źródła na klawiaturze projektora lub na pilocie, aby wybrać wymagane źródło sygnału wejściowego.



KORZYSTANIE Z PROJEKTORA

Nawigacja i funkcje menu

Projektor posiada wielojęzyczne menu ekranowe (OSD), które umożliwia wykonanie regulacji i zmianę różnych ustawień. Projektor automatycznie wykryje źródło.

1. Aby otworzyć menu OSD, naciśnij przycisk  na pilocie lub na klawiaturze projektora.
2. Po wyświetleniu OSD, użyj przycisków   do wyboru dowolnego elementu w menu głównym. Podczas dokonywania wyboru na określonej stronie naciśnij przycisk  lub , aby przejść do podmenu.
3. Użyj przycisków   do wyboru wymaganego elementu w podmenu, a następnie naciśnij przycisk  lub , aby wyświetlić dalsze ustawienia. Wyreguluj ustawienia korzystając z przycisków  .
4. Wybierz następny element do regulacji w podmenu i wyreguluj w sposób opisany powyżej.
5. Naciśnij przycisk  lub  w celu potwierdzenia; na ekranie ponownie wyświetlone zostanie menu główne.
6. W celu wyjścia z ustawień, naciśnij ponownie przycisk  lub . Menu OSD zostanie zamknięte, a projektor automatycznie zapisze nowe ustawienia.

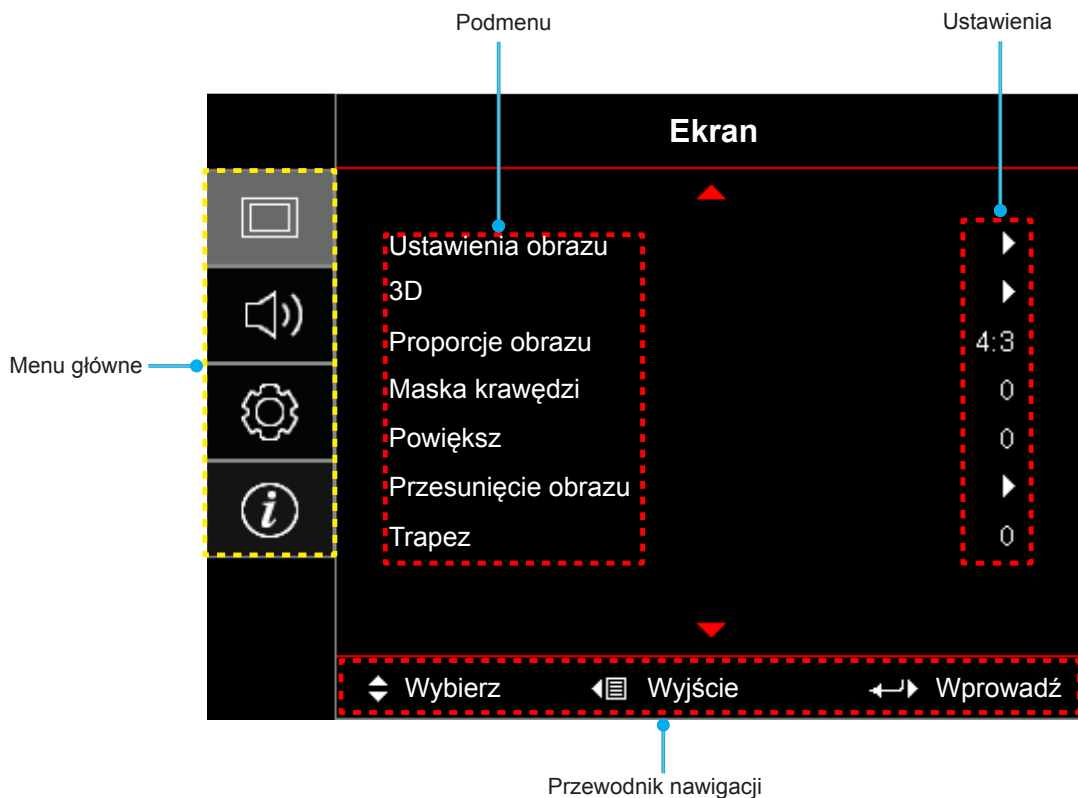

KORZYSTANIE Z PROJEKTORA



Drzewo menu ekranowego

Menu główne	Podmenu	Podmenu 2	Podmenu 3	Podmenu 4	Wartości		
Ekran	Ustawienia obrazu	Tryb wyświetlania			Kino		
					Film		
					HDR		
					SYM. HDR		
					Vivid		
					Gra		
					Referencyjny		
					Jasny		
					Użytkownika		
					3D		
					ISF dzień		
					ISF noc		
					ISF 3D		
			Kolor Ściany			Wył [Domyślne]	
						Tablica	
						Jasny Żółty	
						Jasny Zielony	
						Jasny Niebieski	
						Różowy	
						Szary	
			Zakres dynamiczny	HDR		Wył	
						Auto [Domyślne]	
				Tryb obrazu HDR			Jasny
							Standardowy [Domyślne]
							Film
						Szczegóły	
			Jasność			-50~50	
			Kontrast			-50~50	
			Ostrość			1~15	
			Gamma	Film			
				Wideo			
				Grafika			
				Standardowy(2.2)			
				1.8			
				2.0			
				2.4			
			Ustawienia kolorów	HDR			
				BrilliantColor™		1~10	
				Temp. koloru			Standardowy
							Cool
				Zimne			





KORZYSTANIE Z PROJEKTORA

Menu główne	Podmenu	Podmenu 2	Podmenu 3	Podmenu 4	Wartości
Ekran	Ustawienia obrazu	Ustawienia kolorów	Dopasowanie kolorów	Kolor	R [Domyślne]
					G
					B
					C
					Y
					M
					W
				Barwa	-50~50 [Domyślne: 0]
				Nasycenie	-50~50 [Domyślne: 0]
				Wzmocnienie	-50~50 [Domyślne: 0]
			Skasuj	Anuluj [Domyślne]	
				Tak	
			Wyjście		
			Ustawienia RGB	Wzmocn. czerwony	-50~50
				Wzmocn. zielony	-50~50
				Wzmocn. niebieski	-50~50
				Odchyl. czerwony	-50~50
				Odchyl. zielony	-50~50
				Odchyl. niebieski	-50~50
				Skasuj	Anuluj [Domyślne]
		Tak			
		Wyjście			
		Przestrzeń barw [Wejście inne niż HDMI]		Auto [Domyślne]	
				RGB	
				YUV	
		Przestrzeń barw [Wejście HDMI]		Auto [Domyślne]	
				RGB(0~255)	
				RGB(16~235)	
				YUV	
		Sygnał	Automatyczny		Wył
					Wł [Domyślne]
			Częstotliwość		-50 ~ 50 (w zależności od sygnału) [Domyślne: 0]
			Faza		Od 0 do 31 (w zależności od sygnału) [Domyślne: 0]
			Pozycja poziom		-50 ~ 50 (w zależności od sygnału) [Domyślne: 0]
			Pozycja pion		-50 ~ 50 (w zależności od sygnału) [Domyślne: 0]
		Wyjście			
		Ulepszenia do grania.			Wył [Domyślne]
					Wł

KORZYSTANIE Z PROJEKTORA

Menu główne	Podmenu	Podmenu 2	Podmenu 3	Podmenu 4	Wartości	
Ekran	Ustawienia obrazu	Tryb jasności			Jasny	
					Eko.	
					Dynamic	
					Eco+	
		Skasuj				
	3D	Tryb 3D				Wył
						Wł [Domyślne]
		Tech. 3D				DLP-Link [Domyślne]
						Synchronizacja 3D
						3D [Domyślne]
		3D->2D				L
						R
		Format 3D				Auto [Domyślne]
						Obok siebie
						Góra i Dół
						Sekwencyjne klatk.
						Pakowanie ramek
		Odwrócona synch. 3D				Wł
					Wył [Domyślne]	
	Skasuj				Anuluj [Domyślne]	
					Tak	
	Proporcje obrazu				4:3	
					16:9	
					LBX	
					Natywny	
					Auto	
Maska krawędzi				0~10 [Domyślne: 0]		
Powiększ				-5~25 [Domyślne: 0]		
Przesunięcie obrazu	 Poziom				-100~100 [Domyślne: 0]	
	 Pion				-100~100 [Domyślne: 0]	
Trapez					-40~40 [Domyślne: 0]	
Audio	Wycisz				Wył [Domyślne]	
					Wł	
	Głośność				0-10 [Domyślne: 5]	
	Wejście audio	HDMI1				Audio 1
						Audio 2
						Domyślne [Domyślne]
		HDMI2/MHL				Audio 1
						Audio 2
						Domyślne [Domyślne]
	VGA				Audio 1	
				Audio 2		

KORZYSTANIE Z PROJEKTORA

Menu główne	Podmenu	Podmenu 2	Podmenu 3	Podmenu 4	Wartości		
Ustawienia	Projekcja				Przód  [Domyślne]		
					Rear 		
					Sufit-góra 		
					Tył-góra 		
	Ustawienia lampy	Info. o lampie				Wył	
		Kasuj licznik lampy				Wł [Domyślne]	
						Anuluj [Domyślne]	
	Ustawienia filtra	Ilość godzin użycia filtra				Tak	
		Zainstalowany filtr				Nie	
		Przypomnienie o filtrze					Wył
							300hr
							500hr [Domyślne]
							800hr
						1000hr	
	Reset filtra				Anuluj [Domyślne]		
	Ustawienia zasilacza	Włącz przy zasilaniu				Tak	
						Wył [Domyślne]	
		Włącz przy sygnale					Wył [Domyślne]
							Wł
		Auto wyłączenie (min)				0~180 (przyrosty 5 min) [Domyślne: 20]	
		Wyłącznik czasowy (min)	Wyłącznik czasowy (min)				0~990 (przyrosty 30 min) [Domyślne: 0]
			Zawsze włączony				Nie [Domyślne]
		Szybki restart					Tak
							Wył [Domyślne]
		Tryb zasilania (Czuwanie)					Wł
						Aktywny	
	USB Power					Eko. [Domyślne]	
						Wył [Domyślne]	
						Wł	
	Zabezpieczenia	Zabezpieczenia				Wył	
						Wł	
		Timer zabezpieczający			Miesiąc		
				Dzień			
				Godzina			
Zmień hasło							





KORZYSTANIE Z PROJEKTORA

Menu główne	Podmenu	Podmenu 2	Podmenu 3	Podmenu 4	Wartości			
Ustawienia	Ustawienia HDMI Link	HDMI Link			Wył			
					Wł			
		Zawiera TV			Nie			
					Tak			
		Włącz Link				Wzajemny		
						PJ -> Urządzenie		
						Urządzenie -> PJ		
						Wył		
		Wyłącz Link			Wł			
		Wzorzec testowy				Zielony Siatka		
						Magenta Siatka		
					Biały Siatka			
					Biały			
					Wył			
	Ustawienia pilota [zależy od pilota]	Funkcje IR			Wł			
					Wył			
		Użytkownika1				HDMI2		
						Wzorzec testowy		
						Jasność		
						Kontrast		
						Wyłącznik czasowy		
						Dopasowanie kolorów		
						Temp. koloru		
						Gamma		
						Projekcja		
						Ustawienia lampy		
						Powiększ		
						Zamrozić		
						MHL		
				Użytkownika2				HDMI2
								Wzorzec testowy
						Jasność		
						Kontrast		
						Wyłącznik czasowy		
						Dopasowanie kolorów		
			Temp. koloru					
			Gamma					
			Projekcja					
			Ustawienia lampy					
			Powiększ					
			Zamrozić					
		MHL						

KORZYSTANIE Z PROJEKTORA

Menu główne	Podmenu	Podmenu 2	Podmenu 3	Podmenu 4	Wartości	
Ustawienia	Ustawienia pilota [zależy od pilota]	Użytkownika3			HDMI2	
					Wzorzec testowy	
					Jasność	
					Kontrast	
					Wyłącznik czasowy	
					Dopasowanie kolorów	
					Temp. koloru	
					Gamma	
					Projekcja	
					Ustawienia lampy	
					Powiększ	
					Zamrozić	
			MHL			
		ID projektora				00~99
		Options	Język			English [Domyślne]
					Deutsch	
					Français	
					Italiano	
					Español	
					Português	
					Polski	
					Nederlands	
					Svenska	
					Norsk/Dansk	
					Suomi	
					ελληνικά	
					繁體中文	
					简体中文	
					日本語	
					한국어	
					Русский	
					Magyar	
				Čeština		
				عربي		
		ไทย				
		Türkçe				
		فارسی				
		Tiếng Việt				
		Bahasa Indonesia				
		Română				
		Slovenčina				

KORZYSTANIE Z PROJEKTORA

Menu główne	Podmenu	Podmenu 2	Podmenu 3	Podmenu 4	Wartości
Ustawienia	Options	Menu Settings	Położenie menu		Górny lewy 
					Górny prawy 
					Środek  [Domyślne]
					Dolny lewy 
					Dolny prawy 
			Timer menu		Wył
					5 sek.
					10 sek. [Domyślne]
			Automatyczne źródło		Wył [Domyślne]
					Wł
		Źródło wejścia		HDMI1	
				HDMI2/MHL	
				VGA	
		Nazwa wejścia	HDMI1		Domyślne [Domyślne]
					Niestandardowe
			HDMI2/MHL		Domyślne [Domyślne]
					Niestandardowe
			VGA		Domyślne [Domyślne]
					Niestandardowe
		Duża wysokość		Wył [Domyślne]	
				Wł	
		Blokada trybu wyświetlania		Wył [Domyślne]	
				Wł	
		Blokuj klawisze		Wył [Domyślne]	
				Wł	
		Ukryj informacje		Wył [Domyślne]	
				Wł	
		Logo		Domyślne [Domyślne]	
				Neutralny	
				Użytkownika	
		Kolor tła		Brak [Domyślne dla sygnału Video]	
				Niebieski [Domyślne dla modelu danych/pro-AV]	
				Czerwony	
				Zielony	
				Szary	
				Logo	
	Anuluj [Domyślne]				
Skasuj	Reset OSD		Tak		
	Reset to Default		Anuluj [Domyślne]		
			Tak		

KORZYSTANIE Z PROJEKTORA

Menu główne	Podmenu	Podmenu 2	Podmenu 3	Podmenu 4	Wartości	
Info.	Regulatory					
	Serial Number					
	Source					
	Rozdzielczość				00x00	
	Refresh Rate				xx Hz	
	Tryb wyświetlania					
	Tryb zasilania (Czuwanie)					
	Licznik lampy	Jasny				0 hr
		Eko.				0 hr
		Dynamic				0 hr
		Eco+				0 hr
		Łącznie				
	Tryb jasności					
	Wersja firmware	System				
MCU						

KORZYSTANIE Z PROJEKTORA

Menu Ekran

Menu ustawień wyświetlanego obrazu

Tryb wyświetlania

Dostępnych jest wiele wstępnych ustawień fabrycznych, zoptymalizowanych dla różnych typów obrazów.

- **Kino:** Zapewnia najlepsze kolory do oglądania filmów.
- **Film:** Wybierz w celu uzyskania najlepszych ustawień koloru dla kina domowego.
- **HDR:** Dekodowanie i wyświetlanie zawartości HDR (ang. High Dynamic Range) w celu zapewnienia najgłębszych odcieni czerni, najjaśniejszych odcieni bieli i żywych kolorów kinowych na podstawie palety kolorów REC.2020. Tryb ten zostanie automatycznie włączony, gdy dla pozycji HDR ustawiona zostanie opcja Wł (i do projektora przesłana zostanie zawartość HDR — filmy Blu-ray 4K UHD, gry HDR 1080p/4K UHD, wideo przesyłane strumieniowo 4K UHD). Po uaktywnieniu trybu HDR nie będzie można wybrać innych trybów wyświetlania (Kino, Referencyjny itp.), ponieważ tryb HDR zapewnia bardzo wierne kolory, których odwzorowanie przewyższa jakość innych trybów wyświetlania.
- **SYM. HDR:** Poprawa treści niebędących w technologii HDR za pomocą symulowanej technologii HDR. Wybierz ten tryb, aby poprawić wartość gamma, kontrast oraz nasycenie kolorów w przypadku treści niebędących w technologii HDR (telewizja zwykła/kablowa 720p i 1080p, Blu-ray 1080p, gry niebędące w technologii HDR itp.). Ten tryb może być używany WYŁĄCZNIE w przypadku treści niebędących w technologii HDR.
- **Vivid:** W tym trybie, nasycenie koloru i jasność są dobrze zrównoważone. Wybierz ten tryb do grania w gry.
- **Gra:** Wybierz ten tryb, aby zwiększyć jasność i poziom czasu odpowiedzi podczas grania w gry wideo.
- **Referencyjny:** Przeznaczeniem tego trybu jest odtwarzanie obrazu możliwie jak najbardziej zgodnie z zamierzeniami reżysera. Kolor, temperatura kolorów, jasność, kontrast i ustawienia gamma są skonfigurowane do standardowych poziomów odniesienia. Wybierz ten tryb do oglądania wideo.
- **Jasny:** Maksymalna jasność z wejścia PC.
- **Użytkownika:** Zapamiętanie ustawień użytkownika.
- **3D:** Aby doświadczyć efektu 3D, musisz mieć okulary 3D. Upewnij się, czy posiadany komputer PC/ urządzenie przenośne ma kartę graficzną z sygnałem wyjścia 120 Hz i poczwórnym buforem oraz, czy jest zainstalowany odtwarzacz 3D.
- **ISF dzień:** Optymalizacja obrazu w dziennym trybie ISF w celu uzyskania perfekcyjnej kalibracji i wysokiej jakości obrazu.
- **ISF noc:** Optymalizacja obrazu w nocnym trybie ISF w celu uzyskania perfekcyjnej kalibracji i wysokiej jakości obrazu.
- **ISF 3D:** Optymalizacja obrazu w trybie ISF 3D w celu uzyskania perfekcyjnej kalibracji i wysokiej jakości obrazu.

Uwaga: W celu uzyskania dostępu i kalibracji trybów wyświetlania ISF dzień i noc skontaktuj się z lokalnym dostawcą.

Kolor Ściany

Użyj tej funkcji dla uzyskania zoptymalizowanego obrazu ekranowego, dopasowanego do koloru ściany. Wybierz opcję Wył, Tablica, Jasny Żółty, Jasny Zielony, Jasny Niebieski, Różowy lub Szary.

Zakres dynamiczny

Konfiguracja ustawienia HDR (ang. High Dynamic Range) i jego efektu w przypadku wyświetlania obrazu wideo z odtwarzaczy Blu-ray i urządzeń do transmisji strumieniowych obsługujących rozdzielczość 4K.

Uwaga: Złącza HDMI2 i VGA nie obsługują funkcji Zakres Dynamiczny.

➤ HDR

- **Wył:** Wyłączanie przetwarzania HDR. Po ustawieniu opcji Wył projektor NIE będzie dekodował zawartości HDR.
- **Auto:** Automatyczne wykrywanie sygnału HDR.

KORZYSTANIE Z PROJEKTORA

► Tryb obrazu HDR

- **Jasny:** Wybierz ten tryb w celu uzyskania jaśniejszych i bardziej nasyconych kolorów.
- **Standardowy:** Wybierz ten tryb w celu uzyskania naturalnego wyglądu kolorów o zrównoważonych odcieniach ciepłych i chłodnych.
- **Film:** Wybierz ten tryb, aby uzyskać więcej szczegółów i większą ostrość obrazu.
- **Szczegóły:** Sygnał jest wynikiem konwersji OETF, która zapewnia najlepsze dopasowanie kolorów.

Jasność

Regulacja jasności obrazu.

Kontrast

Kontrast reguluje stopień różnicy pomiędzy najjaśniejszymi a najciemniejszymi obszarami obrazu.

Ostrość

Regulacja ostrości obrazu.

Gamma

Ustawienie typu krzywej gamma. Po zakończeniu ustawień początkowych i dokładnej regulacji należy wykorzystać czynności Regulacja Gamma do optymalizacji wyjścia obrazu.

- **Film:** Do kina domowego.
- **Wideo:** Dla źródła wideo lub TV.
- **Grafika:** Dla źródła PC /Zdjęcia.
- **Standardowy(2.2):** Do ustawień standardowych.
- **1.8/ 2.0/ 2.4:** Dla określonego źródła PC /Zdjęcia.

Uwaga: Jeżeli dla ustawienia **Tryb wyświetlania** wybrana zostanie opcja **HDR**, dla ustawienia **Gamma** będzie można wybrać tylko opcję **HDR**.

Ustawienia kolorów

Konfiguracja ustawienia kolorów.

- **BrilliantColor™:** Ten regulowany element wykorzystuje nowy algorytm przetwarzania kolorów i ulepszenia dla podwyższenia jasności przy jednoczesnym zapewnianiu realnych, bardziej żywych kolorów obrazu.
- **Temp. koloru:** Wybierz temp. koloru spośród Standardowy, Cool lub Zimne.
- **Dopasowanie kolorów:** Wybierz jedną z następujących opcji:
 - Kolor: Służy do ustawienia poziomów koloru: czerwony (R), zielony (G), czarny (B), cyjan (C), żółty (Y), magenta (M), i biały (W) obrazu.
 - Barwa: Regulacja balansu kolorów czerwony i zielony.
 - Nasylenie: Zmiana obrazu wideo z czarno-białego do całkowicie nasyconych kolorów.
 - Wzmocnienie: Regulacja jasności obrazu.
 - Skasuj: Przywracanie domyślnych fabrycznych ustawień dopasowanie kolorów.
 - Wyjście: Wyjście z menu „Dopasowanie kolorów”.
- **Ustawienia RGB:** Ustawienia te umożliwiają skonfigurowanie jasności (wzmocnienie) i kontrastu (odchylenie) obrazu.
 - Skasuj: Przywracanie domyślnych fabrycznych ustawienia RGB.
 - Wyjście: Wyjście z menu „Ustawienia RGB”.
- **Przestrzeń barw (tylko wejście inne niż HDMI):** Wybierz odpowiedni typ matrycy kolorów, spośród następujących: Auto, RGB, lub YUV.
- **Przestrzeń barw (tylko wejście HDMI):** Wybierz odpowiedni typ matrycy kolorów, spośród następujących: Auto, RGB(0~255), RGB(16~235), i YUV.

KORZYSTANIE Z PROJEKTORA

Sygnal

Regulacja opcji sygnału.

- **Automatyczny:** Automatyczna konfiguracja sygnału (wyszarzenie elementów częstotliwość i faza). Po wyłączeniu opcji automatyczny, elementy częstotliwość i faza zostaną wyświetlone, umożliwiając ręczne dostrojenie i zapisanie ustawień przez użytkownika.
- **Częstotliwość:** Zmienia częstotliwość wyświetlania danych w celu dopasowania częstotliwości karty grafika komputera. Użyj tej funkcji wyłącznie wtedy, gdy obraz miga w pionie.
- **Faza:** Synchronizuje taktowanie sygnału wyświetlania karty grafika. Użyj tej funkcji do poprawienia niestabilnego lub migającego obrazu.
- **Pozycja poziom:** Regulacja położenia obrazu w poziomie.
- **Pozycja pion:** Regulacja położenia obrazu w pionie.
- **Wyjście:** Wyjście z menu „Sygnal”.

Uwaga: *To menu jest dostępne tylko wtedy, gdy źródłem wejścia jest RGB/Component.*

Ulepszenia do grania.

Funkcja ta umożliwia skrócenie czasu odpowiedzi (opóźnienia wejściowego) w grach do 16 ms i 8,4 ms.

Uwaga: *16 ms w przypadku 1080p 60 Hz; 8,4 ms w przypadku 1080p 120 Hz.*

Tryb jasności

Regulacja ustawień tryb jasności dla projektorów z lampą.

- **Jasny:** Wybierz „Jasny”, aby zwiększyć jasność.
- **Eko.:** Wybierz „Eko.”, aby przyciemnić światło lampy projektora, co obniży zużycie energii i wydłuży żywotność lampy.
- **Dynamic:** Wybierz „Dynamic” w celu przyciemnienia lampy w oparciu o poziom jasności treści i dynamicznej regulacji zużycia energii, w zakresie od 100% do 30%. Zostanie wydłużona żywotność lampy.
- **Eco+:** Po uaktywnieniu trybu Eco+, zostanie automatycznie wykryty poziom jasności treści w celu znacznego zmniejszenia zużycia energii przez lampę (do 70%), w czasie okresów nieaktywności.

Skasuj

Przywracanie domyślnych fabrycznych ustawienia kolorów.

Menu Ekran 3D

Tryb 3D

Użyj tej opcji, aby wyłączyć lub włączyć funkcję 3D.

- **Wył:** Wybierz „Wył” w celu wyłączenia trybu 3D.
- **Wł:** Wybierz „Wł” w celu włączenia trybu 3D.

Tech. 3D

Pozycja ta umożliwia wybór technologii 3D.

- **DLP-Link:** Wybierz, aby użyć zoptymalizowanych ustawień dla okularów DLP 3D.
- **Synchronizacja 3D:** Wybierz, aby użyć zoptymalizowanych ustawień dla okularów 3D IR, RF lub spolaryzowanych.

KORZYSTANIE Z PROJEKTORA

3D->2D

Użyj tej opcji do określenia w jaki sposób zawartość 3D powinna być widoczna na ekranie.

- **3D:** Wyświetlanie sygnału 3D.
- **L (Lewa):** Wyświetlanie lewej ramki treści 3D.
- **R (Prawa):** Wyświetlanie prawej ramki treści 3D.

Uwaga: W celu zmiany źródła wejścia z 3D na 2D dla pozycji **Tryb 3D** należy ustawić opcję **Wył.** W przeciwnym razie źródło wejścia 2D będzie wyświetlane w sposób zniekształcony (podwójny obraz).

Format 3D

Opcja ta umożliwia Wybierz odpowiedniego format zawartości 3D.

- **Auto:** Po wykryciu sygnału identyfikacji 3D, format 3D jest wybierany automatycznie.
- **Obok siebie:** Wyświetlanie sygnału 3D w formacie „Obok siebie”.
- **Góra i Dół:** Wyświetlanie sygnału 3D w formacie „Góra i Dół”.
- **Sekwencyjne klatk.:** Wyświetlanie sygnału 3D w formacie „Sekwencyjne klatk.”.
- **Pakowanie ramek:** Wyświetlanie sygnału 3D w formacie „Pakowanie ramek”.

Odwrócona synch. 3D

Opcja ta umożliwia włączenie/wyłączenie funkcji odwrócona synch. 3D.

Skasuj

Przywracanie domyślnych fabrycznych ustawień trybu 3D.

- **Anuluj:** Wybierz, aby anulować resetowanie.
- **Tak:** Wybierz, aby przywrócić domyślne fabryczne ustawienia trybu 3D.

Menu proporcje obrazu ekranu

Proporcje obrazu

Wybierz proporcje obrazu wyświetlanego obrazu spośród następujących opcji:

- **4:3:** Ten format jest przeznaczony do źródeł wejścia 4:3.
- **16:9:** Ten format jest przeznaczony do źródeł wejścia 16:9, takich jak HDTV i DVD, rozszerzonych do telewizji szerokoekranowej.
- **LBX:** To jest format dla obrazów innych niż 16x9, źródła letterbox i w przypadku używania zewnętrznego obiektywu 16x9 w celu wyświetlania przy proporcjach obrazu 2,35:1 z pełną rozdzielczością.
- **Natywny:** Ten format wyświetla oryginalny obraz bez żadnego skalowania.
- **Auto:** Automatyczny Wybierz odpowiedniego formatu wyświetlania.

Tabela skalowania 1080p

Ekran 16:9	480i/p	576i/p	1080i/p	720p	PC
4x3	Przeskalowanie do 1440x1080.				
16x9	Przeskalowanie do 1920x1080.				
LBX	Przeskalowanie do 1920x1440, a następnie wyświetlenie wyśrodkowanego obrazu 1920x1080.				
Natywny	- Wyśrodkowany, mapowanie 1:1. - Brak przeskalowania; wyświetlany jest obraz z rozdzielczością zależną od źródła wejścia.				

KORZYSTANIE Z PROJEKTORA

Menu maski krawędzi ekranu

Maska krawędzi

Użyj tej funkcji w celu usunięcia zakłócenia kodowania wideo z krawędzi źródła wideo.

Menu powiększenia ekranu

Powiększ

Użyj w celu zredukowania lub powiększenia obrazu na ekranie projekcji.

Menu przesunięcia obrazu

Przesunięcie obrazu

Regulacja pozycji wyświetlanego obrazu w poziomie (Poziom) lub w pionie (Pion).

Menu zniekształcenia trapezowego ekranu

Trapez

Reguluje zniekształcenia obrazu spowodowane nachyleniem projektora.

Menu audio

Menu wyciszenia audio

Wycisz

Opcja ta tymczasowo wyłącza dźwięk.

- **Wył:** Wybierz „Wył” w celu wyłączenia wyciszenia.
- **Wł:** Wybierz „Wł” w celu włączenia wyciszenia.

Uwaga:

- *Funkcja „Wycisz” wpływa na głośność głośnika wewnętrznego i zewnętrznego.*
- *Podłączenie głośnika zewnętrznego spowoduje automatyczne wyciszenie głośnika wewnętrznego.*

Menu głośności audio

Głośność

Regulacja poziomu głośności audio.

Menu wejścia audio

Wejście audio

Wybór portu wejścia audio dla źródeł wideo:

- **HDMI1:** Audio 1, Audio 2 lub Domyślne.
- **HDMI2/MHL:** Audio 1, Audio 2 lub Domyślne.
- **VGA:** Audio 1 i Audio 2.

KORZYSTANIE Z PROJEKTORA

Menu Ustawienia

Menu konfiguracji projekcji

Projekcja

Wybierz preferowanej projekcji spośród przód, tył, sufit-góra i tył-góra.

Menu ustawienia lampy

Info. o lampie

Funkcję tą należy wybrać w celu wyświetlenia lub ukrycia komunikatu o potrzebie zmiany lampy. Komunikat ten pojawia się na 30 godzin przed sugerowanym czasem wymiany lampy.

Kasuj licznik lampy

Zerowanie licznika czasu działania lampy po wymianie lampy.

Menu ustawienia filtra

Ilość godzin użycia filtra

Wyświetla czas filtra.

Zainstalowany filtr

Ustawienie komunikatu ostrzegawczego.

- **Tak:** Wyświetlanie komunikatu ostrzeżenia po 500 godzinach używania.

Uwaga: „Ilość godzin użycia filtra / Przypomnienie o filtrze / Reset filtra” pojawia się wyłącznie, po ustawieniu „Zainstalowany filtr” na „Tak”.

- **Nie:** Wyłączenie komunikatu ostrzeżenia.

Przypomnienie o filtrze

Funkcję tą należy wybrać w celu wyświetlenia lub ukrycia komunikatu o potrzebie zmiany filtra. Dostępne są opcje Wył, 300hr, 500hr, 800hr i 1000hr.

Reset filtra

Wyzerowanie licznika filtra pyłu, po wymianie lub oczyszczeniu filtra pyłu.

Menu ustawienia zasilacza

Włącz przy zasilaniu

Choose „Wł”, aby uaktywnić tryb Włącz przy zasilaniu. Projektor zostanie włączony automatycznie po dostarczeniu zasilania prądem przemiennym, bez naciskania przycisku „Power” na klawiaturze projektora lub na pilocie.

Włącz przy sygnale

Wybierz „Wł”, aby uaktywnić tryb Włącz przy sygnale. Projektor zostanie włączony automatycznie po wykryciu sygnału, bez naciskania przycisku „Power” na klawiaturze projektora lub na pilocie.

Uwaga: Jeśli dla ustawienia „Włącz przy sygnale” wybrana zostanie opcja „Wł”, zużycie energii przez projektor w trybie czuwania będzie wynosić ponad 3 W.

Auto wyłączenie (min)

Ustawia odliczanie czasu do automatycznego wyłączenia. Licznik rozpoczyna odliczanie, przy braku wprowadzonego sygnału do wejścia projektora. Po zakończeniu odliczania, projektor wyłączy się automatycznie (w minutach).

KORZYSTANIE Z PROJEKTORA

Wyłącznik czasowy (min)

Konfiguracja wyłącznik czasowy.

- **Wyłącznik czasowy (min):** Ustawianie odliczania czasu do automatycznego wyłączenia. Wyłącznik czasowy rozpoczyna odliczanie, przy braku wprowadzonego sygnału do wejścia projektora. Po zakończeniu odliczania, projektor wyłączy się automatycznie (w minutach).

Uwaga: *Po każdym wyłączeniu zasilania projektora wartość wyłącznika czasowego zostanie wyzerowana.*

- **Zawsze włączony:** Zaznacz, aby wyłącznik czasowy był zawsze włączony.

Szybki restart

Ustawienie szybkiego wznowienia.

- **Wył:** Wentylator rozpocznie chłodzenie systemu po 10 sekundach od wyłączenia projektora.
- **Wł:** Jeśli projektor zostanie przypadkowo wyłączony, funkcja ta umożliwia ponowne natychmiastowe włączenie zasilania, o ile zostanie wybrana w ciągu 100 sekund.

Tryb zasilania (Czuwanie)

Ustawienie trybu zasilania.

- **Aktywny:** Wybierz „Aktywny” w celu powrotu do normalnego czuwania.
- **Eko.:** Wybierz „Eko.” w celu dalszego zwiększenia oszczędzania energii < 0,5 W.

Uwaga: *Po włączeniu opcji „Włącz przy sygnale”, wentylatory nadal będą pracować w trybie aktywnego czuwania.*

USB Power

Ustawienia trybu zasilania przez USB.

- **Wył:** Funkcja zasilania przez USB jest wyłączona.
- **Wł:** Projektor jest zawsze włączany przez źródło zasilania USB.
- **Auto:** Projektor jest automatycznie włączany przez źródło zasilania USB.

Menu Ustawienia Zabezpieczenia

Zabezpieczenia

Włącz tę funkcję w celu pytania o hasło przed użyciem projektora.

- **Wył:** Wybierz „Wył”, aby można było włączyć projektor bez sprawdzania hasła.
- **Wł:** Wybierz „Wł”, aby przy włączaniu projektora trzeba było wprowadzić hasło.

Timer zabezpieczający

Można użyć funkcji czasu (Miesiąc/Dzień/Godzina) do ustawienia liczby godzin używania projektora. Po upływie ustalonego czasu pojawia się polecenie ponownego wprowadzenia hasła.

Zmień hasło

Służy do ustawiania lub modyfikowania hasła, które jest wymagane podczas włączania projektora.

KORZYSTANIE Z PROJEKTORA

Menu konfiguracji ustawienia HDMI Link

Uwaga:

- Po podłączeniu kablami HDMI do projektora urządzeń zgodnych z HDMI CEC, można nimi sterować w tym samym stanie włączenia zasilania lub wyłączenia zasilania, z wykorzystaniem funkcji sterowania HDMI Link w OSD projektora. Pozwala to na umieszczenie jednego lub wielu urządzeń w grupie włączenia zasilania lub wyłączenia zasilania przez funkcję HDMI Link. W typowej konfiguracji, odtwarzacz DVD można podłączyć do projektora przez wzmacniacz lub system kina domowego.

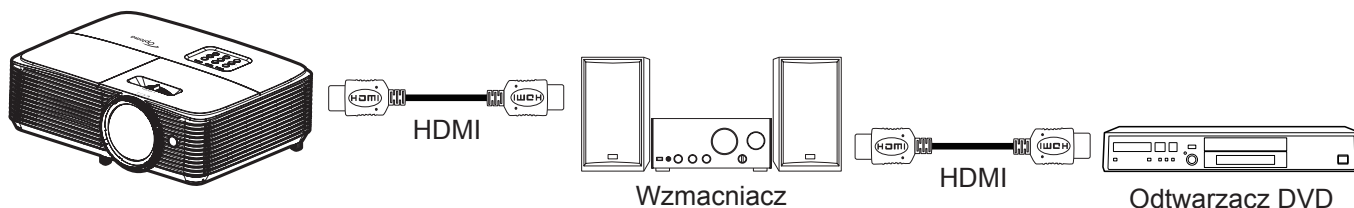

HDMI Link

Włączanie/wyłączanie funkcji HDMI Link. Opcje Zawiera TV, Włącz Link i Wyłącz Link będą dostępne wyłącznie po ustawieniu na „Wi”.

Zawiera TV

Ustaw na „Tak”, jeżeli chcesz, aby telewizor i projektor zostały automatycznie wyłączone w tym samym czasie. Aby zapobiec wyłączeniu w tym samym czasie obydwu urządzeń, zmień ustawienie na „Nie”.

Włącz Link

Polecenie włączenia zasilania CEC.

- Wzajemny:** Jednoczesne włączanie zasilania projektora i urządzenia CEC.
- PJ -> Urządzenie:** Urządzenie CEC zostanie włączone tylko po włączeniu projektora.
- Urządzenie -> PJ:** Projektor zostanie włączony tylko po włączeniu urządzenia CEC.

Wyłącz Link

Włącz tę funkcję, aby umożliwić automatyczne wyłączenie w tym samym czasie HDMI Link i projektora.

Menu ustawień wzorca testowego

Wzorzec testowy

Wybierz jako wzorzec testowy siatkę zieloną, w kolorze magenta lub białą albo biały ekran lub wyłącz tę funkcję (wył.).

Menu ustawienia pilota

Funkcje IR

Służy do ustawiania funkcji IR.

- Wi:** Wybierz „Wi”, aby można było sterować projektorem za pomocą pilota przez odbiornik podczerwieni na górze urządzenia.
- Wył:** Po wybraniu „Wył” nie będzie można sterować projektorem za pomocą pilota. Po wybraniu „Wył”, można ponownie używać przyciski bloku przycisków.

Użytkownika1/ Użytkownika2/ Użytkownika3

Przypisz domyślną funkcję dla Użytkownika1, Użytkownika2 lub Użytkownika3 spośród HDMI2, Wzorzec testowy, Jasność, Kontrast, Wyłącznik czasowy, Dopasowanie kolorów, Temp. koloru, Gamma, Projekcja, Ustawienia lampy, Powiększ, Zamrozić i MHL.

KORZYSTANIE Z PROJEKTORA

Menu ustawień ID projektora

ID projektora

Definicję ID można ustawić w menu (zakres 0~99) i umożliwić indywidualne sterowanie projektorem przez użytkownika przez polecenia RS232.

Menu konfiguracji opcji

Język

Wybierz języka menu OSD spośród: angielski, niemiecki, francuski, włoski, hiszpański, portugalski, polski, flamandzki, szwedzki, norweski/duński, fiński, koreański, rosyjski, węgierski, czeski, arabski, tajski, turecki, farsi, wietnamski, indonezyjski, rumuński i słowacki.

Menu Settings

Umożliwia ustawienie położenia menu na ekranie i konfigurację ustawień zegara menu.

- **Położenie menu:** Wybierz położenie menu na wyświetlanym ekranie.
- **Timer menu:** Umożliwia określenie, przez jaki czas menu ekranowe OSD pozostaje widoczne na ekranie.

Automatyczne źródło

Po ustawieniu opcji „Wł” i naciśnięciu przycisku  w bloku przycisków projektora lub przycisku **Source** na pilocie automatycznie wybrane zostanie następnie dostępne źródło sygnału wejściowego. Wybór opcji „Wył” spowoduje wyłączenie funkcji automatycznego źródła.

Źródło wejścia

Wybierz jako źródło wejścia opcję HDMI1, HDMI2/MHL lub VGA.

Nazwa wejścia

Służy do zmiany nazwy funkcji wejścia celem łatwiejszej identyfikacji. Dostępne są opcje HDMI1, HDMI2/MHL i VGA.

Duża wysokość

Po wybraniu „Wł”, zwiększone zostaną obroty wentylatora. Funkcja ta jest użyteczna w miejscach o dużej wysokości nad poziomem morza, gdzie jest rozrzedzone powietrze.

Blokada trybu wyświetlania

Wybierz „Wł” lub „Wył” w celu zablokowania lub odblokowania trybu regulacji ustawień ekranu.

Blokuj klawisze

Po ustawieniu funkcji blokady bloku przycisków na „Wł”, klawiatura zostanie zablokowana. Jednakże, projektor można obsługiwać pilotem zdalnego sterowania. Po wybraniu „Wył”, można ponownie używać blok przycisków.

Ukryj informacje

Włącz tę funkcję, aby ukryć komunikat z informacjami.

- **Wył:** Wybierz „Wył”, aby pokazać komunikat „wyszukiwania”.
- **Wł:** Wybierz „Wł”, aby ukryć komunikat z informacjami.

Logo

Użyj tej funkcji do wyboru wymaganego ekranu startowego. Jeśli wykonane zostały zmiany, zostaną one wprowadzone przy następnym włączeniu zasilania projektora.

- **Domyślne:** Domyślny ekran startowy.
- **Neutralny:** Brak wyświetlania logo na ekranie startowym.
- **Użytkownika:** Użyj zapisanego obrazu jako ekranu startowego.

Kolor tła

Użyj tej funkcji, aby określić, czy przy braku sygnału wyświetlany ma być ekran niebieski, czerwony, zielony, szary, żaden czy ekran z logo.

Uwaga: Po wybraniu dla koloru tła opcji „Brak” wyświetlane będzie czarne tło.

KORZYSTANIE Z PROJEKTORA

Ustawienia resetuj menu

Reset OSD

Przywrócenie domyślnych ustawień fabrycznych dla ustawień menu OSD.

Reset to Default

Przywracanie domyślnych fabrycznych ustawień menu ustawienia.

Menu informacji

Menu informacji

Wyświetlanie informacji o projektorze, jak przedstawiono poniżej:

- Regulatory
- Serial Number
- Source
- Rozdzielczość
- Refresh Rate
- Tryb wyświetlania
- Tryb zasilania (Czuwanie)
- Licznik lampy
- Tryb jasności
- Wersja firmware

KONSERWACJA

Wymiana lampy

Projektor automatycznie wykrywa stan żywotności lampy. Gdy żywotność lampy zbliża się do końca, na ekranie wyświetlany jest komunikat ostrzegawczy.

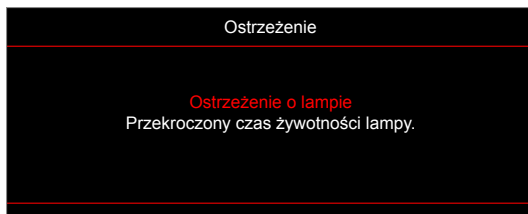

Po wyświetleniu tego komunikatu należy się skontaktować z lokalnym dostawcą lub z punktem serwisowym w celu jak najszybszej wymiany lampy. Przed wymianą lampy należy się upewnić, że projektor chłodził się, przez co najmniej 30 minut.



Ostrzeżenie: Przy montażu sufitowym należy zachować ostrożność podczas otwierania panelu dostępu do lampy. Podczas wymiany żarówki przy montażu sufitowym, zaleca się zakładanie okularów ochronnych. Należy zachować ostrożność, aby zapobiec wypadnięciu z projektora luźnych elementów.



Ostrzeżenie: Wnęka lampy jest gorąca! Przed wymianą lampy, zaczekaj na jej ochłodzenie!



Ostrzeżenie: Aby zmniejszyć zagrożenie osobistych obrażeń, nie wolno upuścić modułu lampy lub dotykać do żarówki lampy. Żarówka może być uszkodzona i po upuszczeniu może spowodować obrażenia.

KONSERWACJA

Wymiana lampy (ciąg dalszy)

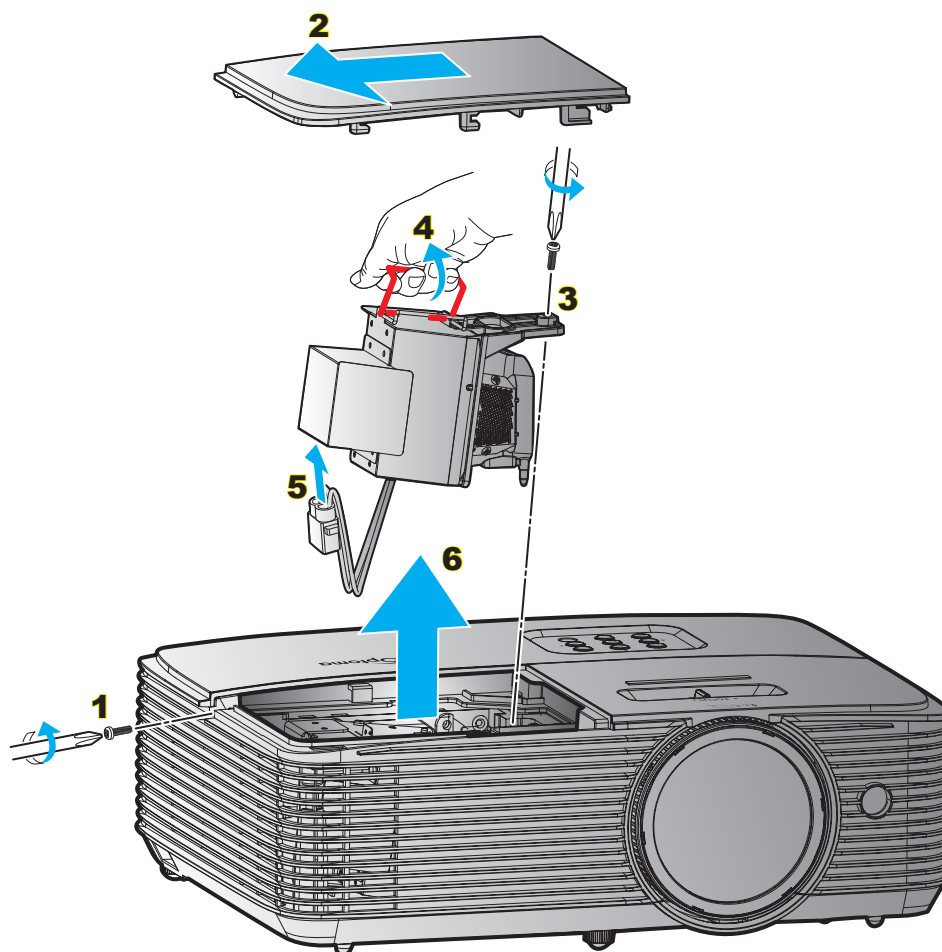

Procedura:

1. Wyłącz zasilanie projektora naciskając przycisk „⏻” na pilocie lub na klawiaturze projektora.
2. Zaczekaj na ochłodzenie się projektora, przez co najmniej 30 minut.
3. Odłącz przewód zasilający.
4. Odkręć śrubę na pokrywie. **1**
5. Zdejmij pokrywę. **2**
6. Odkręć śrubę na module lampy. **3**
7. Unieś uchwyt lampy. **4**
8. Wyjmij przewód lampy. **5**
9. Wyjmij ostrożnie moduł lampy. **6**
10. W celu założenia modułu lampy, wykonaj wymienione czynności w kolejności odwrotnej.
11. Włącz projektor i wyzeruj licznik lampy.
12. Kasuj licznik lampy: (i) Naciśnij „Menu” → (ii) Wybierz „Ustawienia” → (iii) Wybierz „Ustawienia lampy” → (iv) Wybierz „Kasuj licznik lampy” → (v) Wybierz „Tak”.

Uwaga:

- Nie można odkręcić śrub na pokrywie lampy i nie można wyjąć lampy.
- Nie można włączyć projektora, jeśli pokrywa lampy jest wymontowana z projektora.
- Nie należy dotykać szklanej powierzchni lampy. Tłuszcz z rąk może spowodować pęknięcie lampy. Użyj suchej szmatki do oczyszczenia modułu lampy, po jej przypadkowym dotknięciu.

KONSERWACJA

Instalacja i czyszczenie filtra przeciwpyłowego

Instalacja filtra przeciwpyłowego

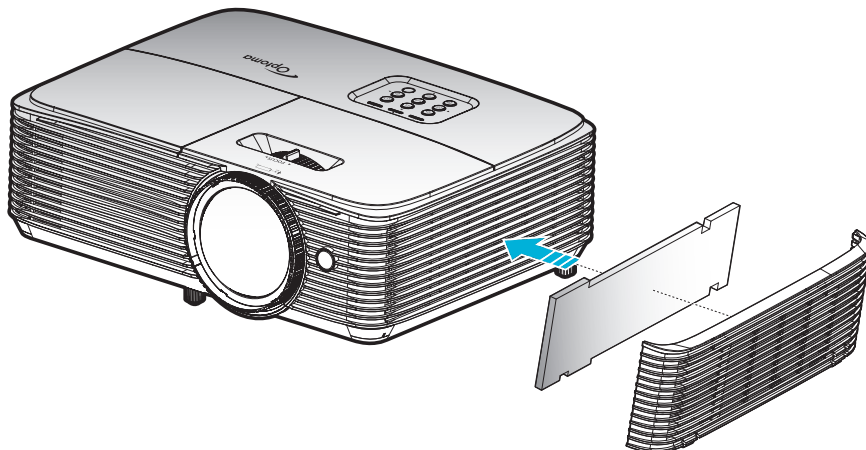

Uwaga: Filtry przeciwpyłowe są wymagane/dostarczane jedynie w wybranych regionach, gdzie występuje nadmierne zapylenie.

Czyszczenie filtra przeciwpyłowego

Zalecamy czyszczenie filtra przeciwpyłowego co trzy miesiące. Należy go czyścić częściej, jeżeli projektor jest używany w zapyłonym środowisku.

Procedura:

1. Wyłącz zasilanie projektora naciskając przycisk „” na pilocie lub na klawiaturze projektora.
2. Odłącz przewód zasilający.
3. Filtr przeciwpyłowy należy wyjmować ostrożnie. **1**
4. Wyczyść lub wymień filtr. **2**
5. W celu instalacji filtra przeciwpyłowego, należy wykonać poprzednie czynności w kolejności odwrotnej.

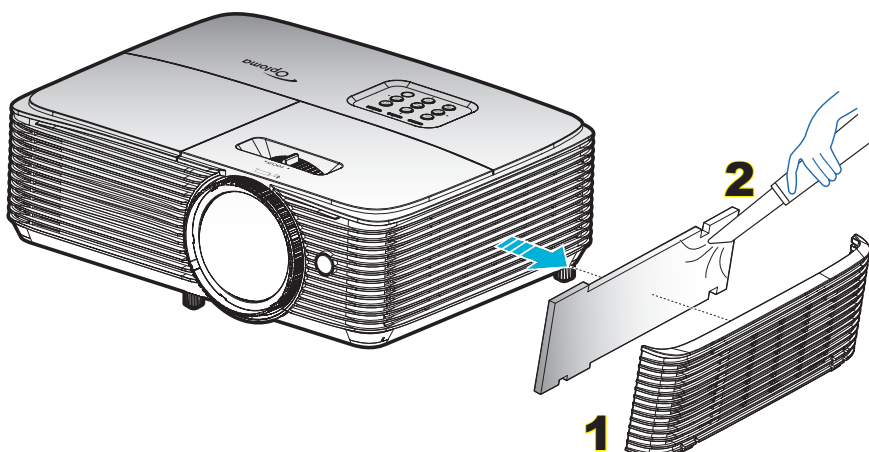

INFORMACJE DODATKOWE

Zgodne rozdzielczości

HDMI 1.4 dla HDMI 2

B0/Ustanowione taktowanie	B0/Standardowy taktowanie	B0/Szczegółowe taktowanie	B1/Tryb wideo	B1/Szczegółowe taktowanie
720 x 400 przy 70Hz	1280 x 720 przy 60Hz	Natywne taktowanie:	720 x 480i przy 60Hz	1280 x 720p przy 60Hz
640 x 480 przy 60Hz	1280 x 800 przy 60Hz	1080p: 1920 x 1080 przy 60Hz	720 x 576i przy 50Hz	1366 x 768 przy 60Hz
640 x 480 przy 67Hz	1280 x 1024 przy 60Hz		720 x 480p przy 60Hz	1920 x 1080p przy 120Hz
640 x 480 przy 72Hz	1400 x 1050 przy 60Hz		720 x 576p przy 60Hz	3840 x 2160 przy 30Hz
640 x 480 przy 75Hz	1600 x 1200 przy 60Hz		1280 x 720p przy 50Hz	
800 x 600 przy 56Hz	1440 x 900 przy 60Hz		1280 x 720p przy 60Hz	
800 x 600 przy 60Hz	1280 x 720 przy 120Hz		1920 x 1080i przy 50Hz	
800 x 600 przy 72Hz	1024 x 768 przy 120Hz		1920 x 1080i przy 60Hz	
800 x 600 przy 75Hz			1920 x 1080p przy 50Hz	
832 x 624 przy 75Hz			1920 x 1080p przy 60Hz	
1024 x 768 przy 60Hz			1920 x 1080p przy 24Hz	
1024 x 768 przy 70Hz			1920 x 1080p przy 25Hz	
1024 x 768 przy 75Hz			1920 x 1080p przy 30Hz	
1280 x 1024 przy 75Hz			640 x 480p przy 60Hz	
1152 x 870 przy 75Hz			720 x 480p przy 60Hz	
			720 x 576p przy 50Hz	
			720 x 480i przy 60Hz	
			2880 x 480i przy 60Hz	
			1440 x 480p przy 60Hz	
			2880 x 576i przy 50Hz	
			1440 x 576p przy 50Hz	
			1440 x 576i przy 50Hz	

HDMI 2.0 dla HDMI 1

B0/Ustanowione taktowanie	B0/Standardowy taktowanie	B0/Szczegółowe taktowanie	B1/Tryb wideo	B1/Szczegółowe taktowanie
720 x 400 przy 70Hz	1280 x 720 przy 60Hz	Natywne taktowanie:	720 x 480i przy 60Hz	3840 x 2160 przy 60Hz
640 x 480 przy 60Hz	1280 x 800 przy 60Hz	1080p: 1920 x 1080 przy 60Hz	720 x 576i przy 50Hz	1920 x 1080p przy 120Hz
640 x 480 przy 67Hz	1280 x 1024 przy 60Hz		720 x 480p przy 60Hz	
640 x 480 przy 72Hz	1400 x 1050 przy 60Hz		720 x 576p przy 50Hz	
640 x 480 przy 75Hz	1600 x 1200 przy 60Hz		1280 x 720p przy 50Hz	
800 x 600 przy 56Hz	1440 x 900 przy 60Hz		1280 x 720p przy 60Hz	
800 x 600 przy 60Hz	1280 x 720 przy 120Hz		1920 x 1080i przy 50Hz	
800 x 600 przy 72Hz	1024 x 768 przy 120Hz		1920 x 1080i przy 60Hz	
800 x 600 przy 75Hz			1920 x 1080p przy 50Hz	
832 x 624 przy 75Hz			1920 x 1080p przy 60Hz	
1024 x 768 przy 60Hz			1920 x 1080p przy 24Hz	
1024 x 768 przy 70Hz			1920 x 1080p przy 25Hz	
1024 x 768 przy 75Hz			1920 x 1080p przy 30Hz	
1280 x 1024 przy 75Hz			640 x 480p przy 60Hz	
1152 x 870 przy 75Hz			720 x 480p przy 60Hz	
			720 x 576p przy 50Hz	
			720 x 480i przy 60Hz	
			2880 x 480i przy 60Hz	
			1440 x 480p przy 60Hz	
			2880 x 576i przy 50Hz	

INFORMACJE DODATKOWE

B0/Ustanowione taktowanie	B0/Standardowy taktowanie	B0/Szczegółowe taktowanie	B1/Tryb wideo	B1/Szczegółowe taktowanie
			1440 x 576p przy 50Hz	
			1440 x 576i przy 50Hz	
			3840 x 2160p przy 24Hz	
			3840 x 2160p przy 25Hz	
			3840 x 2160p przy 30Hz	
			3840 x 2160p przy 50Hz	
			3840 x 2160p przy 60Hz	
			4096 x 2160p przy 24Hz	
			4096 x 2160p przy 25Hz	
			4096 x 2160p przy 30Hz	
			4096 x 2160p przy 50Hz	
			4096 x 2160p przy 60Hz	

Zgodność wideo True 3D

Rozdzielczość wejścia	Taktowanie wejścia		
HDMI 1.4a wejście 3D	1280 x 720p przy 50Hz	Top-and-Bottom	
	1280 x 720p przy 60Hz	Top-and-Bottom	
	1280 x 720p przy 50Hz	Pakowanie ramek	
	1280 x 720p przy 60Hz	Pakowanie ramek	
	1920 x 1080i przy 50Hz	Side-by-Side (Połowiczne)	
	1920 x 1080i przy 60Hz	Side-by-Side (Połowiczne)	
	1920 x 1080p przy 24Hz	Top-and-Bottom	
	1920 x 1080p przy 24Hz	Pakowanie ramek	
	1920 x 1080i przy 50Hz	Side-by-Side (Połowiczne)	Tryb SBS jest włączony
	1920 x 1080i przy 60Hz		
1280 x 720p przy 50Hz			
1280 x 720p przy 60Hz			
800 x 600 przy 60Hz			
1024 x 768 przy 60Hz			
HDMI 1.3	1280 x 800 przy 60Hz	Top-and-Bottom	Tryb TAB jest włączony
	1920 x 1080i przy 50Hz		
	1920 x 1080i przy 60Hz		
	1280 x 720p przy 50Hz		
	1280 x 720P przy 60Hz		
	800 x 600 przy 60Hz		
	1024 x 768 przy 60Hz		
	1280 x 800 przy 60Hz		
	480i	HQFS	Format 3D to Sekwencyjne klatk.

Uwaga:

- Jeżeli wejście 3D to 1080p przy 24 Hz, DMD powinno odtwarzać z integralnym obrazem wielokrotnym w trybie 3D.
- Obsługa NVIDIA 3DTV Play, jeśli nie ma opłat patentowych dla Optoma.
- 1080i przy 25 Hz i 720p przy 50 Hz będą działać w 100 Hz; 1080p przy 24 Hz będzie działać w 144 Hz; pozostałe taktowanie 3D będzie działać w 120 Hz.

INFORMACJE DODATKOWE

Wielkość obrazu i odległość projekcji

Przekątna ekranu (16:9)		Rozmiar ekranu (S x W)				Dystans projekcji (G)				Przesunięcie (Hd)	
		Szerokość		Wysokość		Szeroki		Tele			
(m)	(cale)	(m)	(cale)	(m)	(cale)	(m)	(stopy)	(m)	(stopy)	(m)	(cale)
0,9398	37	0,82	32,25	0,46	18,1	0,41	1,35	0,41	1,35	0,07	2,76
1,016	40	0,89	34,86	0,5	19,6	0,44	1,44	0,44	1,44	0,08	3,15
1,27	50	1,11	43,58	0,62	24,5	0,55	1,80	0,55	1,80	0,10	3,94
1,524	60	1,33	52,29	0,75	29,4	0,66	2,17	0,66	2,17	0,12	4,72
1,778	70	1,55	61,01	0,87	34,3	0,77	2,53	0,77	2,53	0,14	5,51
2,032	80	1,77	69,73	1	39,2	0,88	2,89	0,88	2,89	0,16	6,30
2,286	90	1,99	78,44	1,12	44,1	0,99	3,25	0,99	3,25	0,18	7,09
2,54	100	2,21	87,16	1,25	49	1,10	3,61	1,10	3,61	0,19	7,48
2,794	110	2,44	95,87	1,37	53,9	1,22	4,00	1,22	4,00	0,22	8,66
3,048	120	2,66	104,59	1,49	58,8	1,33	4,36	1,33	4,36	0,24	9,45
3,302	130	2,88	113,30	1,62	63,7	1,44	4,72	1,44	4,72	0,26	10,24
3,556	140	3,10	122,02	1,74	68,6	1,55	5,09	1,55	5,09	0,28	11,02
3,81	150	3,32	130,74	1,87	73,5	1,66	5,45	1,66	5,45	0,30	11,81
4,064	160	3,54	139,45	1,99	78,4	1,77	5,81	1,77	5,81	0,32	12,60
4,318	170	3,76	148,17	2,12	83,3	1,88	6,17	1,88	6,17	0,34	13,39
4,572	180	3,98	156,88	2,24	88,2	1,99	6,53	1,99	6,53	0,36	14,17
4,826	190	4,21	165,60	2,37	93,1	2,10	6,89	2,10	6,89	0,37	14,57
5,08	200	4,43	174,32	2,49	98,1	2,21	7,25	2,21	7,25	0,40	15,75
5,334	210	4,65	183,03	2,62	103	2,32	7,61	2,32	7,61	0,41	16,14
5,588	220	4,87	191,75	2,74	107,9	2,43	7,97	2,43	7,97	0,44	17,32
5,842	230	5,09	200,46	2,86	112,8	2,54	8,33	2,54	8,33	0,46	18,11
6,096	240	5,31	209,18	2,99	117,7	2,65	8,69	2,65	8,69	0,48	18,90
6,35	250	5,53	217,89	3,11	122,6	2,76	9,06	2,76	9,06	0,50	19,69
6,604	260	5,76	226,61	3,24	127,5	2,87	9,42	2,87	9,42	0,52	20,47
6,858	270	5,98	235,33	3,36	132,4	2,98	9,78	2,98	9,78	0,54	21,26
7,112	280	6,20	244,04	3,49	137,3	3,09	10,14	3,09	10,14	0,55	21,65
7,366	290	6,42	252,76	3,61	142,2	3,20	10,50	3,20	10,50	0,58	22,83
7,62	300	6,64	261,47	3,74	147,1	3,31	10,86	3,31	10,86	0,59	23,23

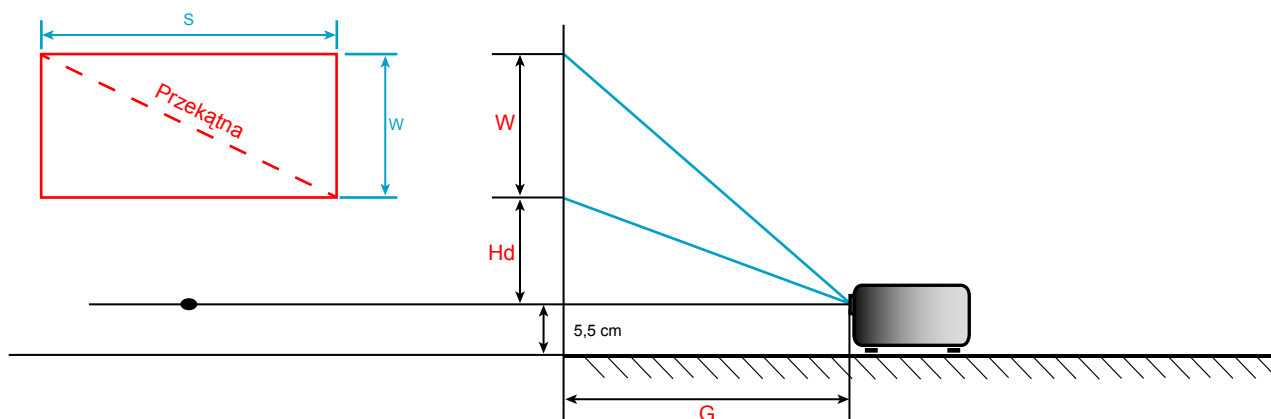

INFORMACJE DODATKOWE

Wymiary projektora i instalacja zaczepu sufitowego

1. Aby zapobiec uszkodzeniu projektora należy używać zestawu do montażu sufitowego Optoma.
2. W celu zastosowania zestawu do montażu sufitowego innych firm należy upewnić się, że śruby do połączenia zestawu z projektorem spełniają następujące specyfikacje:
 - Typ śruby: M4*3
 - Minimalna długość śruby: 10mm

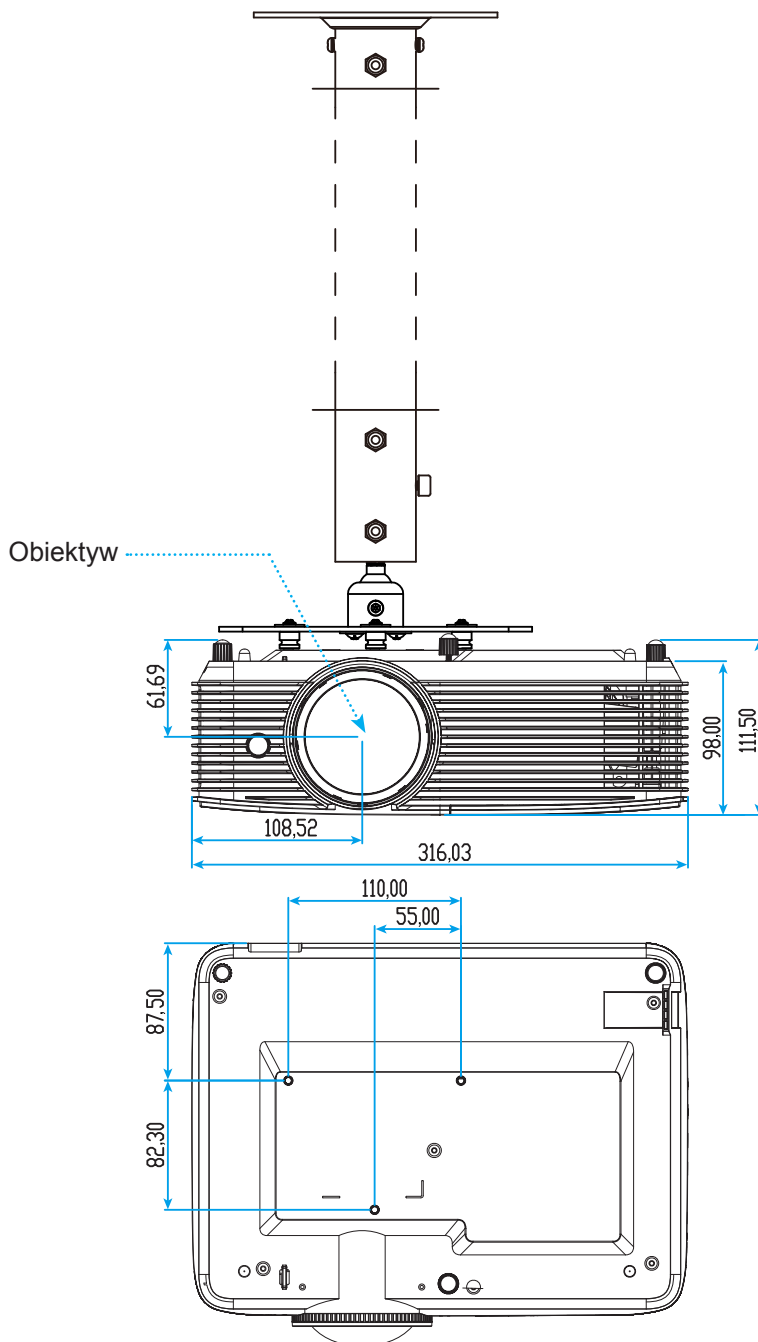

Jednostka: mm

Uwaga: Należy pamiętać, że uszkodzenie spowodowane nieprawidłową instalacją spowoduje unieważnienie gwarancji.



Ostrzeżenie:

- Po zakupieniu zestawu do montażu sufitowego z innej firmy należy sprawdzić, czy używany jest prawidłowy rozmiar śruby. Rozmiary śrub zależą od grubości płyty montażowej.
- Należy zachować co najmniej 10 cm odstęp między sufitem i dolną częścią projektora.
- Należy unikać instalowania projektora w pobliżu źródła ciepła.





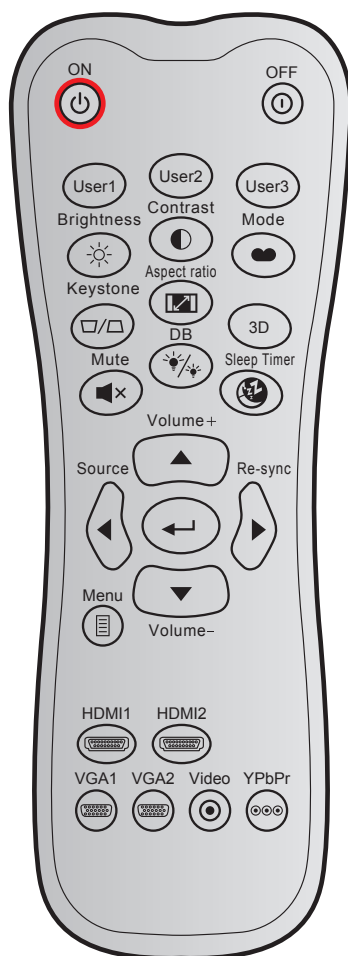









INFORMACJE DODATKOWE

Kody pilota 1



Przycisk		Kod niestandardowy		Kod danych	Definicja przycisku drukowania	Opis
		Bajt 1	Bajt 2	Bajt 3		
Włączenie zasilania		32	CD	02	Wł	Naciśnij, aby włączyć projektor.
Wyłączenie zasilania		32	CD	2E	Wył	Naciśnij, aby wyłączyć projektor.
Użytkownika1		32	CD	36	Użytkownika1	Przyciski definiowane przez użytkownika. Sprawdź ustawienia na stronie 36.
Użytkownika2		32	CD	65	Użytkownika2	
Użytkownika3		32	CD	66	Użytkownika3	
Jasność		32	CD	41	Jasność	Regulacja jasności obrazu.
Kontrast		32	CD	42	Kontrast	Reguluje stopień różnicy pomiędzy najjaśniejszymi a najciemniejszymi obszarami obrazu.
Tryb wyświetlania		32	CD	05	Tryb	Wybierz tryb wyświetlania zoptymalizowany dla różnych zastosowań. Patrz strona 29.
Trapez		32	CD	07	Trapez	Regulacja zniekształcenia obrazu spowodowanego nachyleniem projektora.
Proporcje obrazu		32	CD	64	Proporcje obrazu	Naciśnij w celu zmiany proporcje obrazu wyświetlanego obrazu.
3D		32	CD	89	3D	Ręczny wybór trybu 3D, dopasowanego do treści 3D.











INFORMACJE DODATKOWE

Przycisk		Kod niestandardowy		Kod danych	Definicja przycisku drukowania	Opis
		Bajt 1	Bajt 2	Bajt 3		
Głośność +		32	CD	09	Głośność +	Pozwala zwiększyć głośność.
Cztery klawisze kierunkowe		32	CD	11	▲	Użyj klawiszy ▲, ◀, ▶ i ▼ do wyboru elementów lub wykonania regulacji wybranych parametrów.
		32	CD	10	◀	
		32	CD	12	▶	
		32	CD	14	▼	
Źródło		32	CD	18	Źródło	Naciśnij przycisk „Source”, aby wybrać sygnał wejścia.
Klawisz Enter		32	CD	0F		Potwierdzenie wyboru elementu.
Resynchronizacja		32	CD	04	Resynchronizacja	Automatyczna synchronizacja projektora ze źródłem wejścia.
Głośność -		32	CD	0C	Głośność -	Pozwala zmniejszyć głośność.
Menu		32	CD	0E	Menu	Wyświetla lub kończy wyświetlanie menu ekranowego projektora.
HDMI 1		32	CD	16	HDMI1	Naciśnij „HDMI1”, aby wybrać źródło ze złącza HDMI 1.
HDMI 2		32	CD	30	HDMI2	Naciśnij „HDMI2” w celu wyboru źródła ze złącza HDMI 2 / MHL.
VGA1		32	CD	1B	VGA1	Naciśnij „VGA1”, aby wybrać źródło ze złącza VGA IN.
VGA2		32	CD	1E	VGA2	Brak funkcji
Wideo		32	CD	1C	Wideo	Brak funkcji
YPbPr		32	CD	17	YPbPr	Brak funkcji







INFORMACJE DODATKOWE

Kody pilota 2



Przycisk	Kod przycisku	Definicja przycisku drukowania	Opis
Moc	 81	Wł/Wył zasilania	Naciśnij, aby wł/wył projektor.
Przełącznik	 3E	Przełącznik	Naciśnij, aby przełączyć mysz USB na wł/wył.
Wyświetl pusty/ wyciszenie audio	 8A		Naciśnij, aby ukryć/pokazać obraz ekranowy i wyl/wł audio.
Zamrozić	8B	Zamrozić	Naciśnij, aby zatrzymać obraz projektora.
Wycisz	 92		Naciśnij w celu chwilowego wyłączenia/włączenia audio.
Kliknięcie lewym przyciskiem myszy	L CB	L	Użyj, jako lewego kliknięcia myszą.
Kliknięcie prawym przyciskiem myszy	R CC	R	Użyj, jako prawego kliknięcia myszą.
Cztery kierunkowe przyciski wyboru		C6	Strzałka do góry
		C8	Strzałka w lewo
		C9	Strzałka w prawo
		C7	Strzałka w dół
Wprowadź	C5	Wprowadź	Potwierdzenie wyboru elementu.
	CA	Wprowadź	

INFORMACJE DODATKOWE

Przycisk		Kod przycisku	Definicja przycisku drukowania	Opis
Strona -		C2	Strona -	Naciśnij, aby przewinąć o stronę w dół.
Laserowy		Nie dotyczy	Laserowy	Użyj jako wskaźnika laserowego.
Strona +		C1	Strona +	Naciśnij, aby przewinąć o stronę w górę.
Trapez		85	Trapez +	Naciśnij w celu regulacji zniekształcenia obrazu spowodowanego nachyleniem projektora.
		84	Trapez -	
Głośność		8C	Głośność +	Naciśnij w celu zwiększenia/zmniejszenia głośności.
		8F	Głośność -	
Współczynnik kształtu / 1		98	 / 1	<ul style="list-style-type: none"> Naciśnij w celu zmiany proporcje obrazu wyświetlanego obrazu. Użyj jako przycisku numerycznego „1”.
Menu / 2		88	Menu / 2	<ul style="list-style-type: none"> Naciśnij, aby wyświetlić lub zakończyć wyświetlanie menu ekranowego (OSD) projektora. Użyj jako przycisku numerycznego „2”.
3D / 3		93	3D / 3	<ul style="list-style-type: none"> Naciśnij w celu ręcznego wyboru tryb 3D, dopasowanego do treści 3D. Użyj jako przycisku numerycznego „3”.
HDMI / 4		86	HDMI / 4	<ul style="list-style-type: none"> Naciśnij w celu wyboru źródła HDMI. Użyj jako przycisku numerycznego „4”.
VGA / 5		D0	VGA / 5	<ul style="list-style-type: none"> Naciśnij w celu wyboru źródła VGA. Użyj jako przycisku numerycznego „5”.
Video / 6		D1	Video / 6	Użyj jako przycisku numerycznego „6”.
Użytkownika 1 / 7; Użytkownika 2 / 8; Użytkownika 3 / 9		D2	Użytkownika 1/7	<ul style="list-style-type: none"> Przyciski definiowane przez użytkownika. Sprawdź ustawienia na stronie 38. Użyj jako przycisków numerycznych odpowiednio „7”, „8” i „9”.
		D3	Użytkownika 2/8	
		D4	Użytkownika 3/9	
Source		C3	Source	Naciśnij, aby wybrać sygnał wejścia.
Tryb jasności / 0		96	 / 0	<ul style="list-style-type: none"> Naciśnij w celu automatycznej regulacji jasności obrazu, dla uzyskania optymalnego kontrastu. Użyj jako przycisku numerycznego „0”.
Re-sync		C4	Re-Sync	Naciśnij w celu automatycznej synchronizacji projektora ze źródłem wejścia.

INFORMACJE DODATKOWE

Rozwiązywanie problemów

Po wystąpieniu problemów z działaniem projektora należy sprawdzić następujące informacje. Jeśli problem utrzymuje się należy skontaktować się z lokalnym dostawcą lub z punktem serwisowym.

Problemy związane z obrazem

- ❓ *Brak obrazu na ekranie.*
 - Sprawdź czy są prawidłowo i pewnie połączone wszystkie kable i połączenia zasilania, zgodnie z opisem w części „Instalacja”.
 - Upewnij się, że szpilki złącza nie są wygięte lub złamane.
 - Sprawdź, czy lampa projektora została prawidłowo zainstalowana. Sprawdź część „Wymiana lampy”.
 - Upewnij się, że nie jest włączona funkcja „Wyciszenie”.

- ❓ *Brak ostrości obrazu*
 - Dostosuj ostrość przy użyciu dźwigni ostrości.
 - Upewnij się, że ekran projekcji znajduje się w wymaganej odległości od projektora. (Patrz strona 46).

- ❓ *Rozciągnięty obraz przy wyświetlaniu tytułu DVD w formacie 16:9*
 - Podczas odtwarzania anamorficznego DVD lub DVD 16:9, projektor pokaże najlepszy obraz w formacie 16:9, po stronie projektora.
 - Podczas odtwarzania tytułu DVD w formacie LBX, należy zmienić format na LBX w menu OSD projektora.
 - Podczas odtwarzania tytułu DVD w formacie 4:3, należy zmienić format na 4:3 w menu OSD projektora.
 - Należy ustawić format wyświetlania odtwarzacza DVD na proporcje obrazu 16:9 (szeroki).

- ❓ *Obraz za mały lub za duży*
 - Dostosuj rozmiar obrazu przy użyciu dźwigni zoom (tylko w przypadku standardowych modeli obiektywów).
 - Przysuń lub odsuń projektor od ekranu.
 - Naciśnij „Menu” w panelu projektora, przejdź do pozycji „Ekran → Proporcje obrazu”. Wypróbuj inne ustawienia.

- ❓ *Nachylone boki obrazu:*
 - Jeśli to możliwe należy zmienić pozycję projektora, aby znajdował się na środku ekranu i poniżej ekranu.
 - Wyreguluj za pomocą pozycji „Ekran → Trapez” w menu OSD.

- ❓ *Odwrócony obraz*
 - Wybierz w menu OSD kolejno pozycje „Ustawienia → Projekcja” i dostosuj kierunek projekcji.

INFORMACJE DODATKOWE

Zamazany, podwójny obraz

- Naciśnij przycisk „3D” i przełącz na „Auto”, aby uniknąć efektu rozmazanego, podwójnego obrazu 2D.

Dwa obrazy w formacie side-by-side (obok siebie)

- Naciśnij przycisk „3D” i przełącz na „Obok siebie”, gdy sygnałem wejścia jest HDMI 1.3 2D (1080i side-by-side).

Brak wyświetlania obrazu w 3D

- Sprawdź, czy nie jest rozładowana bateria okularów 3D.
- Sprawdź, czy są włączone okulary 3D.
- Gdy sygnałem wejścia jest HDMI 1.3 2D (1080i połowiczne side-by-side), naciśnij przycisk „3D” i przełącz na „Obok siebie”.

Inne problemy

Projektor przestaje reagować na wszystkie elementy sterowania

- Jeśli to możliwe, wyłącz projektor, a następnie odłącz przewód zasilający i przed ponownym podłączeniem zasilania zaczekaj, co najmniej 20 sekund.

Przepaliła się lampa generując trzaskający dźwięk

- Po osiągnięciu przez lampę końca żywotności, może się ona przepalić generując wysoki, trzaskający dźwięk. W takim przypadku, projektor nie włączy się dopóki nie zostanie wymieniona lampa. Aby wymienić lampę należy wykonać procedury wymienione w części „Wymiana lampy” na stronach 41-42.

Problemy związane z pilotem zdalnego sterowania

Jeśli pilot zdalnego sterowania nie działa

- Sprawdź, czy kąt działania pilota zdalnego sterowania mieści się w zakresie $\pm 15^\circ$, w odniesieniu do odbiornika podczerwieni w projektorze.
- Upewnij się, że pomiędzy pilotem zdalnego sterowania a projektorem nie ma żadnych przeszkód. Przesuń się na odległość 6 m (20 stóp) od projektora.
- Upewnij się, że prawidłowo włożone są baterie.
- Baterie po ich wyczerpaniu należy wymienić.

INFORMACJE DODATKOWE





Wskaźnik ostrzeżeń

Kiedy zapalą się lub migają wskaźniki ostrzeżenia (patrz poniżej), projektor zostanie automatycznie wyłączony:

- Wskaźnik LED „Lampa” świeci czerwonym światłem i miga czerwonym światłem wskaźnik „Wł/ Czuwanie”.
- Wskaźnik LED „Temperatura” świeci światłem czerwonym i miga czerwonym światłem wskaźnik „Wł/ Czuwanie”. Oznacza to przegrzanie projektora. W normalnych warunkach, projektor można ponownie włączyć.
- Wskaźnik LED „Temperatura” miga światłem czerwonym i miga czerwonym światłem wskaźnik „Wł/ Czuwanie”.

Odłącz przewód zasilający od projektora, zaczekaj 30 sekund i spróbuj ponownie. Jeśli wskaźnik ostrzeżenia zaświeci się lub zacznie migać ponownie, skontaktuj się z najbliższym punktem serwisowym w celu uzyskania pomocy.

Komunikat świateł LED

Message	 Dioda LED zasilania	 Dioda LED zasilania	 Dioda LED temperatury	 Dioda LED lampy
	(Czerwony)	(Zielony lub niebieski)	(Czerwony)	(Czerwony)
Stan czuwania (Wejście przewodu zasilającego)	Stałe światło			
Włączenie zasilania (Rozgrzewanie)		Miganie (0,5 sek. wyłączenie / 0,5 sek. włączenie)		
Włącz zasilanie i światło lampy		Stałe światło		
Wyłączenie zasilania (Chłodzenie)		Miganie (0,5 sek. wyłączenie / 0,5 sek. światło). Powraca do ciągłego światła czerwony, kiedy wentylator chłodzenia się wyłączy.		
Szybki restart (100 sek.)		Miganie (0,25 sek. wyłączenie / 0,25 sek. włączenie)		
Błąd (Awaria lampy)	Miganie			Stałe światło
Błąd (Awaria wentylatora)	Miganie		Miganie	
Błąd (Nadmierna temperatura)	Miganie		Stałe światło	

- Wyłączenie zasilania:

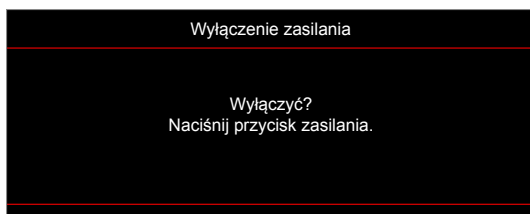

- Ostrzeżenie o lampie:

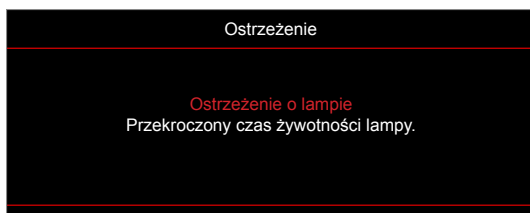

INFORMACJE DODATKOWE

- Ostrzeżenie o temperaturze:

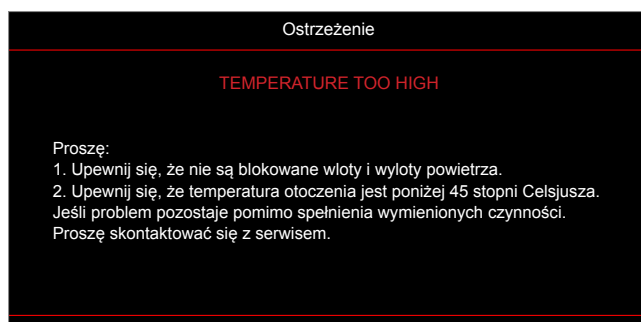

- Awaria wentylatora:

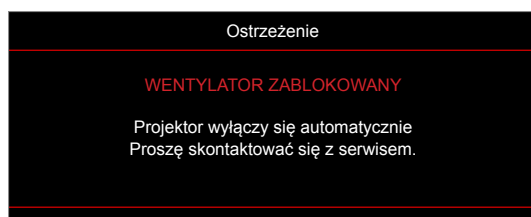

- Poza zakr. wyświetl:

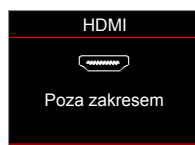

- Ostrzeżenie o wyłączeniu zasilania:

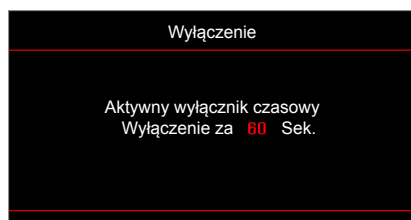

- Alarm timera zabezpieczenia:

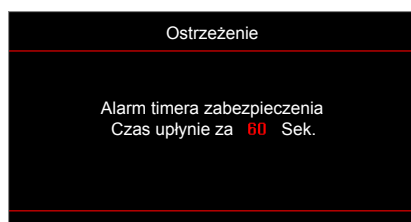

INFORMACJE DODATKOWE

Specyfikacje

Optyczny	Opis
Rozdzielczość natywna	1080p
Maksymalna rozdzielczość	3840 x 2160 (60 Hz)
Obiektyw	Ręczna regulacja ostrości
Wielkość obrazu (przekątna)	36,2"~316,8", optymalna 89,1"
Odległość projekcji	1~10 m, optymalna 1,493 m

Elektryczne	Opis
Wejścia	<ul style="list-style-type: none">- HDMI v2.0- HDMI/MHL v1.4- USB 2.0 USB-A z zasilaniem 5 V 1,5 A- Wejście VGA- Wejście audio 3,5 mm- RS232C męskie (9-pinowe D-SUB)
Wyjścia	<ul style="list-style-type: none">- Wyjście audio 3,5 mm- Wyjście VGA
Control	USB typ A: mysz / serwis
Odtwarzanie kolorów	1073,4 miliony kolorów
Szybkość skanowania	<ul style="list-style-type: none">- Szybkość skanowania poziomego: 15,375~91,146 KHz- Szybkość skanowania pionowego: 50~85 Hz (120Hz dla funkcji 3D projektora)
Zgodność synchronizacji	Oddzielna synchronizacja
Wbudowany głośnik	Tak, 10 W
Wymagania zasilania	100 - 240 V AC 50/60 Hz
Prąd wejścia	3,3A
Zużycie energii	Jasny: <ul style="list-style-type: none">- Typowo 230 W, maks. 253 W przy 110 VAC- Typowo 225 W, maks. 248 W przy 220 VAC Eko.: <ul style="list-style-type: none">- Typowo 190 W, maks. 209 W przy 110 VAC- Typowo 187 W, maks. 206 W przy 220 VAC

Mechaniczne	Opis
Orientacja instalacji	Przód, Tył, Sufit-góra, Tył-góra
Wymiary	<ul style="list-style-type: none">- 316 mm (S) x 243,5 mm (G) x 98 mm (W) (bez nóżek)- 316 mm (S) x 243,5 mm (G) x 115 mm (W) (z nóżkami)
Masa	3,0 ± 0,5kg
Warunki środowiska	Praca w 5 ~ 40°C, wilgotność 10% do 85% (bez kondensacji)

Uwaga: Wszystkie dane techniczne mogą zostać zmienione bez powiadomienia.



INFORMACJE DODATKOWE

Ogóln światowe biura Optoma

W celu uzyskania naprawy lub pomocy technicznej należy skontaktować się z biurem lokalnym.



USA

47697 Westinghouse Drive,
Fremont, CA 94539, USA
www.optomausa.com

 888-289-6786
 510-897-8601
 services@optoma.com



Kanada

47697 Westinghouse Drive,
Fremont, CA 94539, USA
www.optomausa.com

 888-289-6786
 510-897-8601
 services@optoma.com

Ameryka Łacińska

47697 Westinghouse Drive,
Fremont, CA 94539, USA
www.optomausa.com

 888-289-6786
 510-897-8601
 services@optoma.com



Europa

Unit 1, Network 41, Bourne End Mills
Hemel Hempstead, Herts,
HP1 2UJ, United Kingdom
www.optoma.eu
Tel. serwisu: +44 (0)1923 691865

 +44 (0) 1923 691 800
 +44 (0) 1923 691 888
 service@tsc-europe.com



Benelux BV

Randstad 22-123
1316 BW Almere
The Netherlands
www.optoma.nl

 +31 (0) 36 820 0252
 +31 (0) 36 548 9052



Francja

Bâtiment E
81-83 avenue Edouard Vaillant
92100 Boulogne Billancourt, France

 +33 1 41 46 12 20
 +33 1 41 46 94 35
 savoptoma@optoma.fr



Hiszpania

C/ José Hierro,36 Of. 1C
28522 Rivas VaciaMadrid,
Spain

 +34 91 499 06 06
 +34 91 670 08 32



Niemcy

Wiesenstrasse 21 W
D40549 Düsseldorf,
Germany

 +49 (0) 211 506 6670
 +49 (0) 211 506 66799
 info@optoma.de

Skandynawia



Lerpeveien 25
3040 Drammen
Norway

 +47 32 98 89 90
 +47 32 98 89 99
 info@optoma.no

PO.BOX 9515
3038 Drammen
Norway

Korea

WOOMI TECH.CO.,LTD.
4F, Minu Bldg.33-14, Kangnam-Ku,
Seoul,135-815, KOREA
korea.optoma.com

 +82+2+34430004
 +82+2+34430005



Japonia

東京都足立区綾瀬3-25-18
株式会社オーエス
コンタクトセンター: 0120-380-495

 info@os-worldwide.com
www.os-worldwide.com



Tajwan

12F., No.213, Sec. 3, Beixin Rd.,
Xindian Dist., New Taipei City 231,
Taiwan, R.O.C.
www.optoma.com.tw

 +886-2-8911-8600
 +886-2-8911-6550
 services@optoma.com.tw
asia.optoma.com



Hong Kong

Unit A, 27/F Dragon Centre,
79 Wing Hong Street,
Cheung Sha Wan,
Kowloon, Hong Kong

 +852-2396-8968
 +852-2370-1222
www.optoma.com.hk

Chiny

5F, No. 1205, Kaixuan Rd.,
Changning District
Shanghai, 200052, China

 +86-21-62947376
 +86-21-62947375
www.optoma.com.cn



P/N:36.7FN01G001-A