

# Instrukcja obsługi

## Maszyna do szycia

Product Code (Kod produktu): 885-X01/X11/X21

---

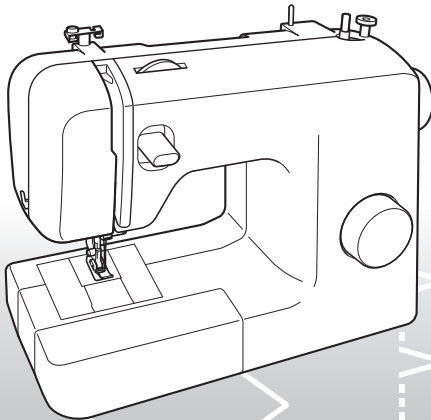

Wsparcie odnośnie produktu i odpowiedzi na najczęściej zadawane pytania (FAQ) można znaleźć na stronie internetowej <http://solutions.brother.com>.

# WAŻNE INSTRUKCJE DOTYCZĄCE BEZPIECZEŃSTWA

**Przed rozpoczęciem pracy z maszyną przeczytaj informacje dotyczące bezpieczeństwa.**

## NIEBEZPIECZEŃSTWO

- Aby zmniejszyć ryzyko porażenia prądem elektrycznym:

**1** Zawsze wyjmuj wtyczkę z gniazdka natychmiast po zakończeniu pracy, przed czyszczeniem maszyny oraz przed wykonaniem wszelkich czynności serwisowych opisanych w tej instrukcji lub przed pozostawieniem maszyny bez nadzoru.

**OSTRZEŻENIE** - Aby zmniejszyć ryzyko oparzeń, pożaru, porażenia prądem lub obrażeń cielesnych:

**2** Zawsze wyjmuj wtyczkę z gniazdka przed przeprowadzaniem regulacji opisanych w tej instrukcji.

- Aby wyjąć wtyczkę z gniazdka, ustaw włącznik maszyny w pozycji „O” w celu jej wyłączenia, a następnie przytrzymaj wtyczkę i wyciągnij ją z gniazdka elektrycznego. **Nie** ciągnij za przewód.
- Podłączaj maszynę bezpośrednio do gniazdka elektrycznego. **Nie** używaj przedłużaczy.
- **Zawsze** wyjmuj wtyczkę z gniazdka w przypadku przerwy w dostawie energii elektrycznej.

**3** **Nigdy** nie korzystaj z maszyny, jeżeli przewód lub wtyczka są uszkodzone, a także jeśli maszyna nie działa prawidłowo, została upuszczona lub uszkodzona bądź miała kontakt z wodą. Przekaż maszynę do najbliższego autoryzowanego sprzedawcy lub centrum serwisowego w celu sprawdzenia, naprawy, regulacji elektrycznych lub mechanicznych.

- Jeśli podczas przechowywania lub użytkowania maszyny zauważysz coś nietypowego, np. zapach, przegrzanie, odbarwienie lub odkształcenie, zaprzestań używania maszyny i natychmiast odłącz wtyczkę przewodu zasilania od gniazdka.

- Podczas transportowania maszyny trzymaj ją za uchwyt. Podnoszenie maszyny za jakąkolwiek inną część może spowodować jej uszkodzenie lub doprowadzić do upadku i ewentualnych obrażeń.
- Podczas podnoszenia maszyny nie wykonuj nagłych ani nieostrożnych ruchów, ponieważ może to doprowadzić do urazów kręgosłupa lub kolan.

**4** Zawsze zachowuj czystość w miejscu pracy:

- **Nigdy** nie używaj maszyny, jeśli jej otwory wentylacyjne są zablokowane. Zwracaj uwagę na to, aby otwory wentylacyjne i rozrusznik nożny były wolne od nagromadzonych skrawków materiału, kurzu czy luźnych kawałków tkaniny.
- **Nie** umieszczaj żadnych przedmiotów na rozruszniku nożnym.
- **Nie** używaj przedłużaczy. Podłączaj maszynę bezpośrednio do gniazdka elektrycznego.
- **Nigdy** nie upuszczaj ani nie wkładaj **żadnych** przedmiotów do **żadnego** otworu.
- **Nie** używaj maszyny w pomieszczeniu, w którym używane są substancje w aerozolu (spray) lub w którym podawany jest tlen.
- **Nie** używaj maszyny w pobliżu źródeł ciepła, takich jak piekarnik czy żelazko, ponieważ może to spowodować zapalenie się maszyny, przewodu zasilania lub obrabianego materiału, co z kolei może doprowadzić do pożaru lub porażenia prądem elektrycznym.
- **Nie** umieszczaj maszyny na niestabilnej powierzchni, takiej jak chybottliwy lub pochylony stół, ponieważ maszyna może spaść, powodując obrażenia.

**5** Wymagane jest zachowanie szczególnej ostrożności podczas szycia:

- **Zawsze** zwracaj szczególną uwagę na igłę. **Nie** używaj wygiętych ani uszkodzonych igieł.
- **Nie** zbliżaj palców do **żadnych** ruchomych części. Wymagane jest zachowanie szczególnej ostrożności podczas czynności wykonywanych w obszarze pracy igły.

- W momencie wykonywania jakichkolwiek regulacji w obszarze pracy igły, ustaw włącznik maszyny w pozycji „O” w celu jej wyłączenia.
- **Nie** korzystaj z uszkodzonej ani nieodpowiedniej płytki ścięgowej. W przeciwnym razie może dojść do złamania igły.
- **Nie** dociskaj ani nie ciągnij tkaniny podczas szycia i postępuj zgodnie z instrukcjami podczas szycia na wolnym ramieniu, aby nie wygiąć igły i nie złamać jej.

**6** Ta maszyna **nie** jest przeznaczona do zabawy:

- Należy postępować ze szczególną ostrożnością w przypadku, gdy maszyna jest używana przez lub w pobliżu dzieci.
- Plastikowe opakowanie, w którym maszyna została dostarczona, należy przechowywać poza zasięgiem dzieci lub wyrzucić. Nigdy nie pozwalaj dzieciom bawić się opakowaniem, ponieważ grozi to uduszeniem.
- **Nie** używaj maszyny poza pomieszczeniami.

**7** Aby wydłużyć okres użytkowania maszyny:

- Nie przechowuj maszyny w miejscach wystawionych na bezpośrednie działanie światła słonecznego lub o dużej wilgotności. Nie korzystaj ani nie przechowuj maszyny w pobliżu ogrzewaczy wewnętrznych, żelazek, lamp halogenowych lub innych tego typu gorących obiektów.
- Do czyszczenia obudowy używaj wyłącznie neutralnych mydeł lub detergentów. Nigdy nie stosuj do czyszczenia benzenu, rozcieńczalnika ani proszku do szorowania. Mogą one uszkodzić obudowę lub maszynę.
- Zawsze korzystaj z instrukcji obsługi podczas wymiany lub instalacji zespołów, stopki, igły lub innych części w celu zapewnienia ich prawidłowej instalacji.

**8** Aby przeprowadzić naprawę lub regulację:

- W razie uszkodzenia oświetlenia (diody) konieczna jest jego wymiana u autoryzowanego sprzedawcy.
- W razie wystąpienia usterki lub konieczności regulacji maszyny zawsze najpierw zapoznaj się z tabelą rozwiązywania problemów znajdującą się z tyłu instrukcji obsługi w celu

zidentyfikowania problemu i przeprowadzenia samodzielnej regulacji. Jeśli problem nie zostanie rozwiązany, skontaktuj się z lokalnym autoryzowanym sprzedawcą firmy Brother.

**Używaj maszyny zgodnie z jej przeznaczeniem, opisanym w tej instrukcji obsługi.**

**Używaj akcesoriów zalecanych przez producenta i wymienionych w instrukcji.**

**Zawartość instrukcji oraz specyfikacje produktu mogą ulec zmianie bez wcześniejszego powiadomienia.**

**Dodatkowe informacje na temat produktu znajdują się na stronie internetowej, pod adresem [www.brother.com](http://www.brother.com)**

## ZACHOWAJ TĘ INSTRUKCJĘ

**Ta maszyna jest przeznaczona wyłącznie do użytku domowego.**

To urządzenie nie jest przeznaczone do użycia przez osoby z ograniczoną sprawnością ruchową, czuciową lub umysłową (w tym dzieci) lub niedysponujące odpowiednim doświadczeniem i wiedzą bez nadzoru lub przeszkolenia w dziedzinie użytkowania urządzenia ze strony osoby odpowiedzialnej za bezpieczeństwo. Nie należy zostawiać dzieci bez dozoru w pobliżu urządzenia, aby nie dopuścić do zabawy z urządzeniem.

**INFORMACJE DOTYCZĄCE WYŁĄCZNIE UŻYTKOWNIKÓW Z WIELKIEJ BRYTANII, IRLANDII, MALTY I CYPRU**

### WAŻNE

- W przypadku wymiany bezpiecznika instalowanego we wtyczce, skorzystaj z zatwierdzonego przez ASTA bezpiecznika typu BS 1362, tzn.

oznaczonego symbolem  i o natężeniu

identycznym z zaznaczonym na wtyczce.

- Zawsze zakładaj pokrywę bezpiecznika. Nigdy nie korzystaj z wtyczek bez pokrywy bezpiecznika.

- Jeśli dostępne gniazdko elektryczne nie jest przystosowane do wtyczki dostarczonej wraz z maszyną, skontaktuj się z autoryzowanym sprzedawcą w celu uzyskania odpowiedniego przewodu.

# SPIS TREŚCI

## WAŻNE INSTRUKCJE DOTYCZĄCE BEZPIECZEŃSTWA ..... 1

## 1. ZAPOZNANIE SIĘ Z MASZYNĄ DO SZYCIA ..... 4

### AKCESORIA ..... 4

Akcesoria opcjonalne ..... 4

### CZĘŚCI GŁÓWNE ..... 5

Płaska przystawka ..... 5

### UŻYTKOWANIE MASZYNY DO SZYCIA ..... 6

Podłączanie wtyczek ..... 6

Włącznik zasilania i oświetlenia ..... 7

Rozrusznik nożny ..... 7

Kontrola igły ..... 7

Wymiana igły ..... 7

Wymiana stopki ..... 8

### ELEMENTY DO REGULACJI ..... 9

Pokrętko wyboru wzoru ..... 9

Nazwy wzorów i ściegów ..... 9

Dźwignia szycia wstecznego ..... 10

### NAWLEKANIE NICI ..... 11

Nawijanie szpulki dolnej ..... 11

Nawlekanie dolnej nici ..... 13

Nawlekanie dolnej nici (w modelach

wyposażonych w szpulkę dolną do szybkiego

zakładania) ..... 14

Nawlekanie górnej nici ..... 15

Używanie nawlekacza (dotyczy modeli

wyposażonych w nawlekacz) ..... 17

Wyciąganie dolnej nici ..... 18

### DOBÓR TKANIN, NICI I IGIEŁ ..... 20

## 2. PODSTAWY SZYCIA ..... 21

Przeczytaj przed przystąpieniem do szycia ..... 21

Rozpoczęcie szycia ..... 21

Szycie próbne ..... 22

Zmiana kierunku szycia ..... 22

Szycie tkanin grubych ..... 22

Szycie tkanin cienkich ..... 23

Szycie tkanin elastycznych ..... 23

Szycie elementów o kształcie

cyldrycznym ..... 23

Szycie za pomocą igły podwójnej (opcja) ..... 23

Naprężenie nici ..... 25

## 3. ZAPROGRAMOWANE ŚCIEGI ..... 26

Szycie ściegiem prostym ..... 26

Szycie ściegiem zygzakowym ..... 26

Szycie ściegiem ślepyim ..... 27

Szycie ściegiem muszelkowym ..... 28

Szycie ściegiem elastycznym ..... 28

Szycie ściegiem podwójnym ..... 29

Szycie ściegami ozdobnymi ..... 29

## 4. OBSZYWANIE DZIUREK I PRZYSZYWANIE GUZIKÓW ..... 30

Wykonywanie dziurek na guziki ..... 30

Regulowanie obszywania dziurek ..... 31

Przyszywanie guzików ..... 32

## 5. UŻYWANIE MODUŁÓW I NASZYWANIE APLIKACJI ..... 33

Wszywanie zamków błyskawicznych ..... 33

Marszczenie ..... 34

Cerowanie ..... 34

Aplikacje ..... 35

### AKCESORIA OPCJONALNE ..... 36

Używanie stopki do ściegu ślepego ..... 36

## 6. ANEKS ..... 37

### KONSERWACJA ..... 37

Ograniczenia dotyczące oliwienia ..... 37

Środki ostrożności podczas przechowywania

maszyny ..... 37

Czyszczenie ..... 37

### ROZWIĄZYWANIE PROBLEMÓW ..... 39

### INDEKS ..... 42



# 1 ZAPOZNANIE SIĘ Z MASZYNĄ DO SZYCIA

## AKCESORIA

Zaprojektowaliśmy te akcesoria, aby ułatwić użytkownikom wykonywanie większości prac związanych z szyciem.

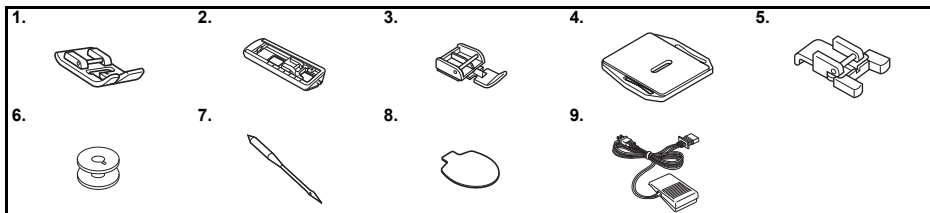

Nr	Nazwa części	Kod części	
		Amerika Północna i Południowa	Inne
1	Stopka do ściegu zygawkowego „J” (w maszynie)	XC4901-021	
2	Stopka do obszywania dziurek „A”	X59369-321	
3	Stopka do zamków „I”	XE9369-001	
4	Płytko do cerowania	XC6063-021	
5	Płytko do przyszywania guzików „M”	XE2137-001	

Nr	Nazwa części	Kod części	
		Amerika Północna i Południowa	Inne
6	Dolna szpulka (jedna jest w maszynie)	SA156	SFB: XA5539-151
7	Zestaw igieł (igła o grubości 90/14)	Zestaw 3 szt.: XE5328-001 Zestaw 2 szt.: XE7064-001	
8	Śrubokręt owalny	XE5241-001	
9	Rozrusznik nożny	Patrz strona 5	



### Uwaga

- W zależności od modelu maszyny dołączone są różne akcesoria.

## Akcesoria opcjonalne

Poniższe części są dostępne jako akcesoria opcjonalne do nabycia osobno. W zależności od zakupionego modelu, do maszyny mogą być dołączone poniższe akcesoria.

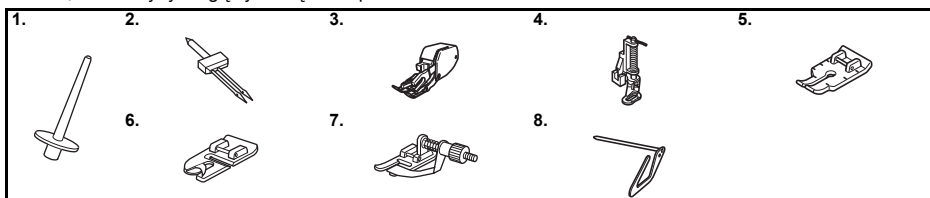

Nr	Nazwa części	Kod części	
		Amerika Północna i Południowa	Inne
1	Dodatkowy trzpień szpulkki	XE2241-001	
2	Igła podwójna (igła 2,0/75)	X57521-021	
3	Stopka górnego transportera	SA107	F034N: XC2165-002
4	Stopka do pikowania	SA129	F005N: XC1948-002

Nr	Nazwa części	Kod części	
		Amerika Północna i Południowa	Inne
5	Stopka do pikowania 1/4 cala	SA125	F001N: XC1944-052
6	Stopka krawędziowa wąska	SA127	F003N: XC1945-002
7	Stopka do ściegu ślepego	SA134	F018N: XC1976-052
8	Prowadnik do pikowania	SA132	F016N: XC2215-002

## CZĘŚCI GŁÓWNE

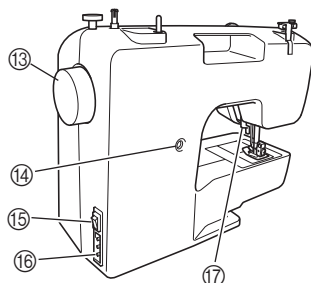
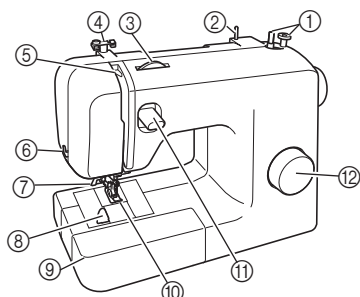

- ① **Nawijacz szpulki dolnej (Strona 11)**  
Ten element służy do nawijania nici na szpulkę dolną.
- ② **Trzpień szpulki (Strona 11, 15)**  
Służy do przytrzymywania szpulki z nicią.
- ③ **Pokręto naprężenia nici górnej (Strona 25)**  
Służy do regulowania naprężenia nici górnej.
- ④ **Prowadnik nici (Strona 11, 15)**  
Jest używany podczas nawijania nici na szpulkę, a następnie podczas nawlekania w maszynie.
- ⑤ **Dźwignia podnoszenia nici (Strona 16)**
- ⑥ **Przecinak nici (Strona 22)**  
Przeprowadź nici przez przecinak, aby je obciąć.
- ⑦ **Nawlekcacz (Strona 17)**  
(Element dostępny tylko w niektórych modelach).
- ⑧ **Szpulka dolna do szybkiego zakładania (Strona 14, 19)**  
(Element dostępny tylko w niektórych modelach).
- ⑨ **Płaska przystawka z pojemnikiem na akcesoria (Strona 5)**
- ⑩ **Stopka (Strona 8)**
- ⑪ **Dźwignia szycia wstecznego (Strona 10)**  
Naciśnij tę dźwignię, aby wykonać ścieg w przeciwnym kierunku.
- ⑫ **Pokręto wyboru wzoru (Strona 9)**  
Obróć pokręto w dowolnym kierunku, aby wybrać żądany ścieg.
- ⑬ **Pokręto**  
Służy do ręcznego podnoszenia i opuszczania igły.
- ⑭ **Śruba do precyzyjnej regulacji obszywania dziurerek (Strona 31)**
- ⑮ **Włącznik zasilania i oświetlenia (Strona 7)**  
Służy do włączania i wyłączania zasilania oraz oświetlenia.
- ⑯ **Gniazdo/złącze rozrusznika nożnego (Strona 6)**  
Służy do podłączania rozrusznika nożnego oraz do podłączania maszyny do gniazdka elektrycznego.

- ⑰ **Dźwignia podnoszenia stopki (Strona 15)**  
Służy do podnoszenia i opuszczania stopki.
- ⑱ **Rozrusznik nożny (Strona 7)**  
Służy do regulacji szybkości szycia oraz do uruchamiania i zatrzymywania maszyny.

Rozrusznik nożny: model KD-1902 w regionach, gdzie jest stosowane napięcie 110/120 V

model KD-2902 w regionach, gdzie jest stosowane napięcie 220/240 V

Kod rozrusznika nożnego różni się w zależności od kraju lub regionu. Skontaktuj się ze sprzedawcą lub najbliższym autoryzowanym centrum serwisowym.

### Płaska przystawka

Akcesoria można przechowywać w pojemniku wewnątrz płaskiej przystawki.

- ① **Przesuń płaską przystawkę w lewo, aby ją otworzyć.**

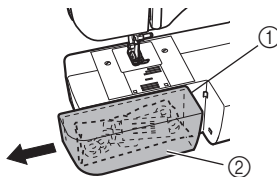

- ① Płaska przystawka
- ② Pojemnik do przechowywania

# UŻYTKOWANIE MASZYNY DO SZYCIA

1

## ! OSTRZEŻENIE

- Jako źródła zasilania używaj tylko standardowej sieci elektrycznej. Korzystanie z innych źródeł zasilania grozi pożarem, porażeniem prądem elektrycznym lub uszkodzeniem maszyny.
- Sprawdź, czy wtyczki przewodu zasilania są pewnie włożone do gniazdka elektrycznego i gniazda zasilania maszyny.
- Nie podłączaj przewodu zasilania do gniazdka elektrycznego, które jest w złym stanie.
- Wyłącz zasilanie i wyjmij wtyczkę w następujących przypadkach:
  - oddalenie się od maszyny
  - zakończenie pracy z maszyną
  - przerwa w dostawie energii elektrycznej w trakcie korzystania z maszyny
  - nieprawidłowe funkcjonowanie maszyny z powodu złego podłączenia do zasilania lub jej odłączenia
  - w trakcie burzy

## ! PRZESTROGA

- Używaj wyłącznie przewodu zasilania dołączonego do maszyny.
- Nie używaj przedłużaczy ani rozgałęźników, do których podłączone są inne urządzenia. Nieprzestrzeganie tego zalecenia może być przyczyną pożaru lub porażenia prądem elektrycznym.
- Nie dotykaj wtyczki mokrymi rękami. Nieprzestrzeganie tego zalecenia może być przyczyną porażenia prądem elektrycznym.
- Zawsze wyłączaj maszynę przed wyjęciem wtyczki z gniazdka. Wyjmując wtyczkę z gniazdka, trzymaj ją zawsze za obudowę. Trzymanie wtyczki za przewód w trakcie jej wyjmowania może spowodować uszkodzenie przewodu lub być przyczyną pożaru bądź też porażenia prądem elektrycznym.
- Nie pozwól, aby przewód zasilania uległ przecięciu, uszkodzeniu, splątaniu, nienaturalnemu wygięciu, pociągnięciu, skręceniu lub zwinieniu. Nie kładź na przewodzie ciężkich przedmiotów. Trzymaj przewód z dala od źródeł ciepła. Powyższe przypadki mogą spowodować uszkodzenie przewodu, być przyczyną pożaru lub porażenia prądem elektrycznym. W razie uszkodzenia przewodu lub wtyczki maszyny należy oddać do autoryzowanego sprzedawcy w celu naprawy.
- Jeżeli maszyna nie jest używana przez dłuższy czas, wyjmij wtyczkę z gniazdka. W przeciwnym razie może dojść do pożaru.

## Podłączanie wtyczek

- 1 Podłącz wtyczkę rozrusznika nożnego do maszyny.
- 2 Podłącz wtyczkę przewodu zasilania do gniazdka elektrycznego.

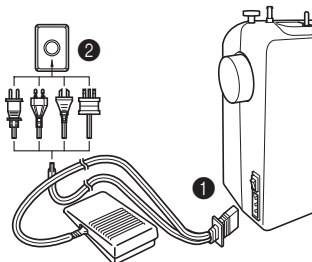

## ☀ Uwaga

- Jeśli w trakcie pracy maszyny do szycia nastąpi przerwa w dostawie prądu, wyłącz maszynę i odłącz przewód zasilania. Podczas ponownego uruchamiania maszyny do szycia zachowaj odpowiednią kolejność wykonywanych czynności, co zapewni jej prawidłowe funkcjonowanie.

## Włącznik zasilania i oświetlenia

Ten włącznik służy do włączania i wyłączania zasilania oraz oświetlenia.

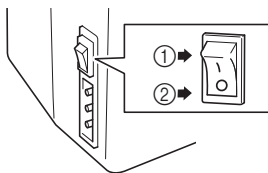

- ① Włączanie (w kierunku oznaczenia „I”)
- ② Wyłączanie (w kierunku oznaczenia „O”)

## Rozrusznik nożny

Po delikatnym naciśnięciu rozrusznika nożnego w dół maszyna będzie działać z niewielką szybkością. Mocniejsze naciśnięcie spowoduje zwiększenie szybkości pracy maszyny. Po zdjęciu stopy z rozrusznika nożnego maszyna się zatrzyma.

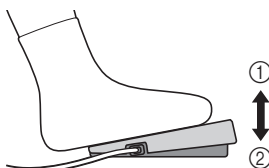

- ① Wolniej
- ② Szybciej

Należy zadbać o to, aby podczas użytkowania maszyny nic nie leżało na rozruszniku nożnym.

### ! PRZESTROGA

- Należy zapobiegać gromadzeniu się kurzu i skrawków tkanin na rozruszniku nożnym. Może to spowodować pożar lub porażenie prądem elektrycznym.

## Kontrola igły

W celu zapewnienia prawidłowego szycia igła musi być zawsze prosta i ostra.

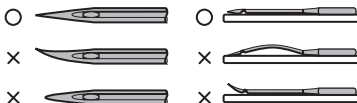

### ■ Prawidłowa kontrola igły

Położ igłę płaską stroną na płaskiej powierzchni. Skontroluj igłę, patrząc na nią z góry i z boków. Wyrzucaj wygięte igły w bezpieczny sposób.

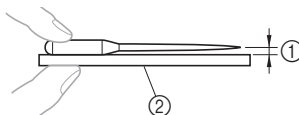

- ① Równoległy odstęp
- ② Równa powierzchnia (pokrywa szpulki dolnej, płytka szklana itp.)

## Wymiana igły

### ! PRZESTROGA

- Zawsze wyłączaj maszynę przed przystąpieniem do wymiany igły. W przeciwnym razie możesz doznać obrażeń w wyniku przypadkowego naciśnięcia rozrusznika nożnego i uruchomienia maszyny.
- Używaj wyłącznie igieł przeznaczonych do domowych maszyn do szycia. Inne igły mogą się wyginać lub łamać, powodując obrażenia.
- Nigdy nie używaj wygiętej igły. Wygięta igła może się łatwo złamać, powodując obrażenia.

- 1 Wyłącz maszynę.
- 2 Podnieś igłę, obracając pokrętkę do siebie (w kierunku przeciwnym do ruchu wskazówek zegara), aby oznaczenie na pokrętkę było skierowane w górę.
- 3 Opuść dźwignię podnoszenia stopki.

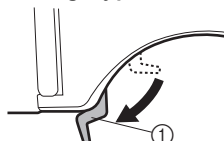

- ① Dźwignia podnoszenia stopki

## ! PRZESTROGA

- Przed wymianą igły umieść pod stopką skrawek tkaniny lub papieru, aby zapobiec wypadnięciu igły do otworu w płycie ściągowej.

- 4** Przytrzymaj igłę lewą ręką, a następnie śrubokrętem owalnym obróć do siebie śrubę mocującą igły (w kierunku przeciwnym do ruchu wskazówek zegara), aby zdjąć igłę.

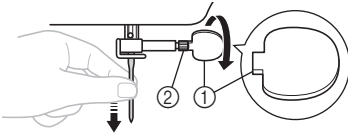

- ① Użyj śrubokrętu owalnego
- ② Śruba mocująca igły

- W trakcie poluzowywania lub dokręcania śruby mocującej igłę nie używaj nadmiernej siły, ponieważ może to doprowadzić do uszkodzenia niektórych części maszyny do szycia.

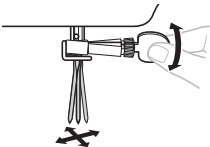

- 5** Wsuń igłę do momentu napotkania punktu oporu igły, kierując płaską stroną igły ku tylnej części maszyny. Następnie dokręć śrubę mocującą igły za pomocą śrubokrętu owalnego.

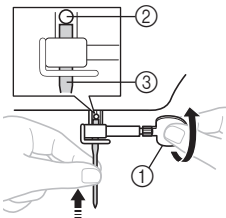

- ① Użyj śrubokrętu owalnego
- ② Punkt oporu igły
- ③ Igła

W ten sam sposób zamocuj igłę podwójną.

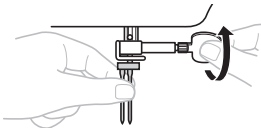

## ! PRZESTROGA

- Sprawdź, czy włożona igła dotyka punktu oporu igły oraz czy śruba mocująca igły jest mocno dokręcona za pomocą śrubokrętu owalnego. W przeciwnym razie może dojść do złamania igły lub uszkodzenia maszyny.

## Wymiana stopki

## ! PRZESTROGA

- Zawsze wyłączaj maszynę przed przystąpieniem do wymiany stopki. Nastąpienie na rozrusznik, gdy maszyna jest włączona, spowoduje uruchomienie maszyny, co może stać się przyczyną obrażeń.
- Zawsze używaj stopki odpowiedniej do wybranego wzoru ściegu. Użycie niewłaściwej stopki może być przyczyną uderzania igły o stopkę, co w konsekwencji może doprowadzić do wygięcia lub złamania igły i spowodować obrażenia.
- Używaj wyłącznie stoppek przeznaczonych do użytku w tej maszynie. Używanie innych stoppek może doprowadzić do wypadku lub obrażeń.

Stopkę należy wymieniać zależnie od wykonywanej pracy i sposobu szycia.

- 1** Wyłącz maszynę. Podnieś dźwignię podnoszenia stopki.
- 2** Podnieś igłę, obracając pokrętko do siebie (w kierunku przeciwnym do ruchu wskazówek zegara), aby oznaczenie na pokrętle było skierowane w górę.
- 3** Naciśnij czarny przycisk z tyłu uchwytu stopki, aby zwolnić stopkę.

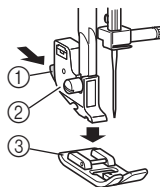

- ① Czarny przycisk
- ② Uchwyt stopki
- ③ Stopka

- 4 Umieść na płytce ściegowej inną stopkę, ustawiając ramę stopki równo z otworem w trzonku.
- 5 Opuść dźwignię podnoszenia stopki i przmocuj stopkę do trzonka. Jeśli stopka znajduje się we właściwym miejscu, rama powinna się zatrzasnąć.

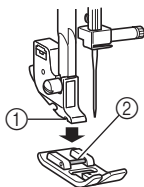

- 1 Trzonek
- 2 Rama

### ■ Kierunek mocowania stopki

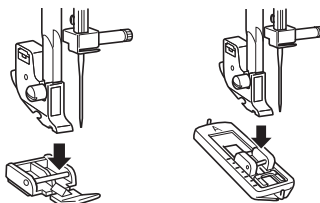

### ! PRZESTROGA

- Nieprawidłowy kierunek zamocowania stopki może być przyczyną uderzenia igły o stopkę, co w konsekwencji może doprowadzić do wygięcia lub złamania igły i spowodować obrażenia.

## ELEMENTY DO REGULACJI

### Pokrętko wyboru wzoru

### ! PRZESTROGA

- Gdy wybierasz wzór za pomocą pokrętki wyboru wzoru, podnieś igłę, obracając pokrętko do siebie (w kierunku przeciwnym do ruchu wskazówek zegara), aby oznaczenie na pokrętle było skierowane w górę. Jeśli igła znajduje się w położeniu dolnym podczas obracania pokrętki wyboru wzoru, może dojść do uszkodzenia igły, stopki lub tkaniny.

W celu wybrania ściegu obróć pokrętko wyboru wzoru w dowolnym kierunku.

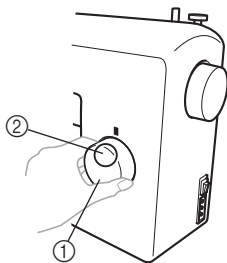







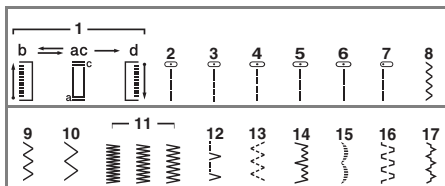



- 1 Pokrętko wyboru wzoru
- 2 Numer wybranego wzoru





### Nazwy wzorów i ściegów

#### ■ 17 ściegów



Wzór	Zalecana długość (mm (cale))	Odnosnik do strony
Nazwa ściegu	Zalecana szerokość (mm (cale))	
	0,5 (1/32)	30
4-ETAPOWE AUTOMATYCZNE OBSZYWANIE DZIUREK	5 (3/16)	
	1,6 (1/16)	26, 34
ŚCIEG PROSTY (środkowe położenie igły)	—	

Wzór	Zalecana długość (mm (cale))	Oдноśnik do strony
Nazwa ściegu	Zalecana szerokość (mm (cale))	
	1,8 (1/16)	26,34
ŚCIEG PROSTY (środkowe położenie igły)	—	
	2 (1/16)	26, 34
ŚCIEG PROSTY (środkowe położenie igły)	—	
	2,5 (3/32)	26, 33, 34, 36
ŚCIEG PROSTY (środkowe położenie igły)	—	
	4 (3/16)	26, 34
ŚCIEG PROSTY (środkowe położenie igły)	—	
	2,5 (3/32)	26, 34
ŚCIEG PROSTY (lewe położenie igły)	—	
	0,7 (1/32)	26, 32, 35, 36
ŚCIEG ZYGZAKOWY	1,5 (1/16)	
	1,5 (1/16)	26, 32, 35, 36
ŚCIEG ZYGZAKOWY	3 (1/8)	
	2 (1/16)	26, 32, 35, 36
ŚCIEG ZYGZAKOWY	5 (3/16)	
	0,5 (1/32)	26, 35
ŚCIEG ZYGZAKOWY (SATYNOWY)	5 (3/16)	
	2 (1/16)	28
ŚCIEG MUSZELKOWY	5 (3/16)	

Wzór	Zalecana długość (mm (cale))	Oдноśnik do strony
Nazwa ściegu	Zalecana szerokość (mm (cale))	
	1 (1/16)	28
ŚCIEG ELASTYCZNY	5 (3/16)	
	1 (1/16)	27, 36
ŚCIEG ŚLEPY ELASTYCZNY	5 (3/16)	
	0,5 (1/32)	29
ŚCIEG MUSZELKOWY PÓŁOKRĄGŁY	5 (3/16)	
	1,2 (1/16)	29
ŚCIEG PODWÓJNY	5 (3/16)	
	1,2 (1/16)	29
ŚCIEG MOSTKOWY	5 (3/16)	

## Dźwignia szycia wstecznego

Szycie wsteczne można zastosować do fastrygowania i wzmacniania szwów.

Aby wykonać szycie wsteczne, naciśnij dźwignię szycia wstecznego do oporu i przytrzymaj ją w tej pozycji, lekko naciskając rozrusznik nożny. Aby szyc w przód, zwolnij dźwignię szycia wstecznego. Maszyna będzie wówczas szyc do przodu.

Długość ściegów wstecznych ma stałą wartość 2 mm (1/16 cala).

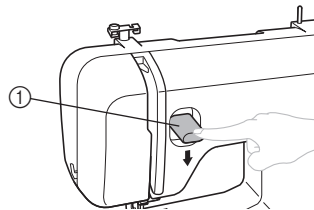

① Dźwignia szycia wstecznego

## NAWLEKANIE NICI

### Nawijanie szpulki dolnej

#### ! PRZESTROGA

- Szpulka dolna została zaprojektowana specjalnie do użytku w tej maszynie. W przypadku użycia szpułek dolnych przeznaczonych do innych modeli maszyna nie będzie działać prawidłowo. Używaj wyłącznie szpulki dolnej dołączonej do maszyny lub szpułek dolnych tego samego rodzaju (nr części: SA156, SFB: XA5539-151). Stosowanie innych szpułek dolnych może spowodować uszkodzenie maszyny.

Rozmiar rzeczywisty

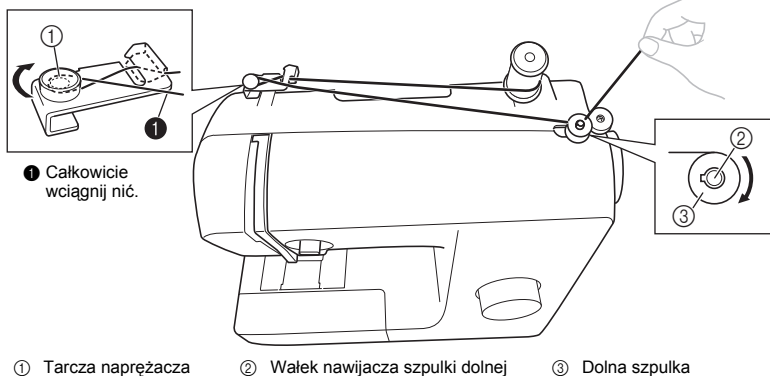
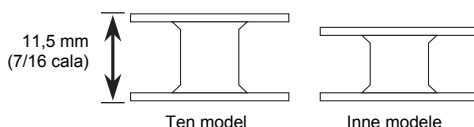

- 1 Pociągnij trzpień szpulki w górę i nałóż szpulkę z nicią na ten trzpień.

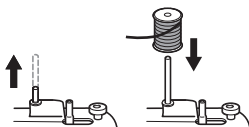

- 2 Trzymając nić ze szpulki w jednej ręce, pociągnij nić do siebie, przeciągając ją przez rowek w przewodniku nici. Następnie owiń nić wokół tarczy naprężacza i całkowicie wciagnij nić.

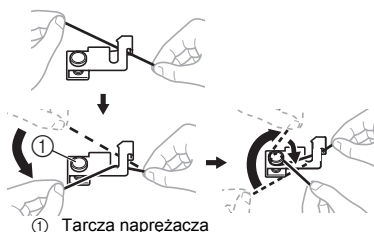

#### ! PRZESTROGA

- Jeśli szpulka nici znajduje się w niewłaściwym miejscu lub jest nieprawidłowo ustawiona, nić może się zaplątać na trzpieniu szpulki.



- 3** Przeciwnij koniec nici przez otwór w szpulce dolnej, wyciągając ją z wnętrza tej szpulki.

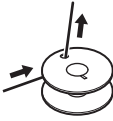

- 4** Nałóż szpulkę dolną na wałek nawijacza szpulki dolnej i przesunąć wałek w prawo. Ręcznie obracaj szpulkę dolną zgodnie z ruchem wskazówek zegara, aż sprężyna na wałku wsunie się w rowek na szpulce dolnej.

- Pamiętaj, aby wyciągnąć od 7 do 10 cm (3–4 cali) nici przez otwór w szpulce dolnej.

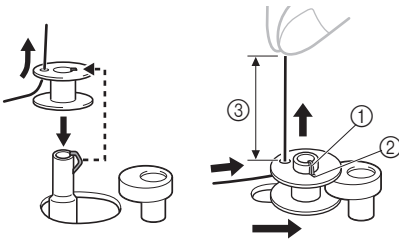

- ① Sprężyna na wałku
- ② Rowek
- ③ 7–10 cm (3–4 cale)

### **! PRZESTROGA**

- Pociągnij nić, naprężając ją, i przytrzymaj koniec nici skierowany prosto w górę. Jeśli nić jest zbyt krótka, nie została naprężona lub jest trzymana pod kątem, możesz doznać obrażeń podczas nawijania nici na szpulkę dolną.

- 5** Włącz maszynę.

- 6** Trzymając koniec nici, delikatnie naciśnij rozrusznik nożny, aby kilkakrotnie owinąć nić wokół szpulki dolnej. Następnie zatrzymaj maszynę.



- 7** Odetnij nadmiar nici wystający nad szpulkę dolną.

- Pozostaw około 1 cm (1/2 cala) nici wystającej przez otwór w szpulce dolnej.



- ① 1 cm (1/2 cala)

### **! PRZESTROGA**

- Pamiętaj, aby postępować zgodnie z instrukcjami. Jeśli nie odetniesz nadmiaru nici przed nawinięciem szpulki dolnej, kończąca się nić może zaplątać się wokół szpulki dolnej i spowodować złamanie igły.

- 8** Aby rozpocząć, naciśnij rozrusznik nożny.

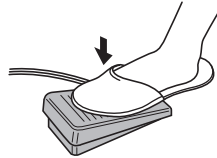

- 9** Gdy szpulka dolna będzie wyglądać na pełną i zacznie się powoli obracać, zdejmij stopę z rozrusznika nożnego.

- 10** Odetnij nić, przesunąć wałek nawijacza szpulki dolnej w lewo i wyjmij szpulkę dolną.

### **Uwaga**

- Po nawinięciu nici na szpulkę dolną i uruchomieniu maszyny do szycia lub obróceniu pokrętki rozlegnie się odgłos kliknięcia — nie jest on oznaką usterki.
- Igłelnica nie porusza się, gdy wałek nawijacza szpulki dolnej jest przesunięty w prawo.

## ! PRZESTROGA

- Nieprawidłowe nawinięcie szpulki dolnej może powodować zmiany w naprężeniu nici i doprowadzić do złamania igły.



- ① Równe nawinięcie  
② Niedbale nawinięcie

## Nawlekanie dolnej nici

Założ szpulkę dolną z nawiniętą nicią.

- Szczegółowe informacje na temat szpulki dolnej do szybkiego zakładania znajdują się na stronie 14.

## ! PRZESTROGA

- Pamiętaj o wyłączeniu maszyny na czas nawlekania. Przypadkowe nastąpienie na rozrusznik nożny i uruchomienie maszyny do szycia może spowodować obrażenia.

- 1 Przed przystąpieniem do nawlekania dolnej nici przygotuj prawidłowo nawiniętą szpulkę dolną.

- Szczegółowe informacje na temat nawijania szpulki dolnej zawiera strona 11.

- 2 Podnieś igłę, obracając pokrętko do siebie (w kierunku przeciwnym do ruchu wskazówek zegara), i unieś dźwignię podnoszenia stopki.

- 3 Zdejmij pokrywę szpulki dolnej, przesuwaną ją i unosząc do siebie.

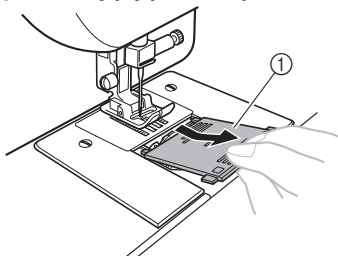

- ① Pokrywa szpulki dolnej

- 4 Umieść szpulkę dolną wewnątrz, wysuwając nić w kierunku wskazanym strzałką.

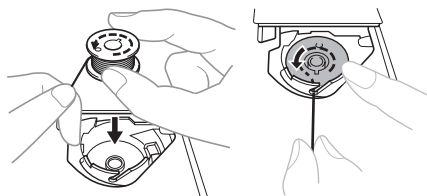

## ! PRZESTROGA

- Sprawdź, czy szpulka dolna jest ustawiona tak, aby nić odwijiała się w prawidłowym kierunku. Odwijanie się nici w niewłaściwym kierunku może spowodować nieprawidłowe naprężenie nici lub złamanie igły.

- 5 Przytrzymaj koniec nici, popchnij szpulkę dolną w dół palcem, a następnie przeciągnij nić przez szczelinę w pokazany sposób.

- Nieprawidłowe przełożenie nici przez sprężynę regulującą naprężenie w bębnie może spowodować nieprawidłowe naprężenie nici.

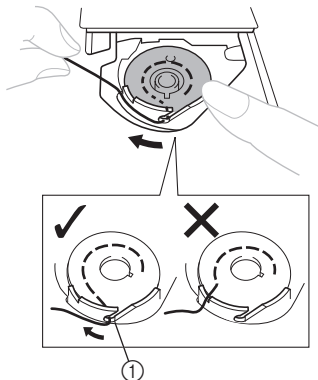

- ① Sprężyna regulująca naprężenie

- 6** Załóż pokrywę szpulki dolnej. Wsuń występ w rowek chwytacza i zamknij pokrywę.

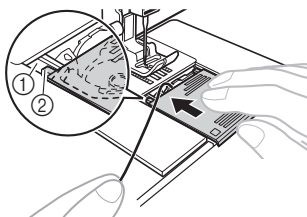

- ① Rowek  
② Występ

- Upewnij się, że koniec nici wystaje z pokrywy w kierunku tylnej części maszyny (jak pokazano na rysunku).
- Przed rozpoczęciem szycia wyciągnij dolną nić. Po nawleczeniu górnej nici zapoznaj się z częścią „Wyciąganie dolnej nici” na stronie 18.

### Nawlekanie dolnej nici (w modelach wyposażonych w szpulkę dolną do szybkiego zakładania)

Założ szpulkę dolną z nawiniętą nicią. Ta funkcja jest dostępna tylko w niektórych modelach.

- 1** Wykonaj czynności od ① do ④, opisane w części „Nawlekanie dolnej nici” na stronie 13.
- 2** Lekko przytrzymując szpulkę dolną prawą ręką w przedstawiony sposób, przeprowadź nić przez szczelinę (① i ②). Następnie pociągnij nić do siebie, aby przeciąć ją za pomocą przecinaka (③).

- Na tym etapie sprawdź, czy szpulka dolna swobodnie obraca się w kierunku przeciwnym do ruchu wskazówek zegara.

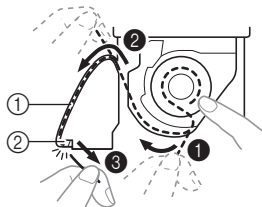

- ① Szczelina  
② Przecinak (przetnij nić za pomocą przecinaka)

### Uwaga

- Nieprawidłowe przełożenie nici przez sprężynę regulującą napięcie w bębnie może spowodować nieprawidłowe napięcie nici.

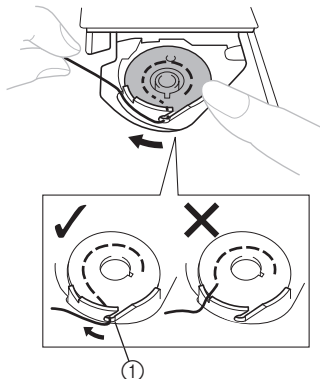

- ① Sprężyna regulująca napięcie

- 3** Załóż pokrywę szpulki dolnej. Wsuń występ w rowek chwytacza i zamknij pokrywę.

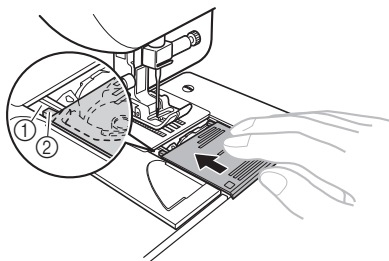

- ① Rowek  
② Występ

- Zaczynj szycь po nawleczeniu dolnej i górnej nici. Podczas szycia marszczeń lub zaszewek dolną nić można wyciągnąć ręcznie, tak aby pozostawić jej część. Zobacz czynności opisane w części „Wyciąganie dolnej nici” (strona 18).

## Nawlekanie górnej nici

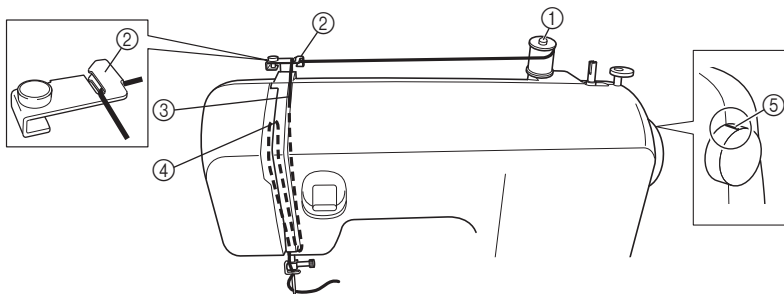

- ① Trzpień szpulki
- ② Prowadnik nici (tył)
- ③ Prowadnik nici (przód)

- ④ Dźwignia podnoszenia nici
- ⑤ Oznaczenie na pokrętle

### ! PRZESTROGA

- W trakcie nawlekania górnej nici postępuj zgodnie z poniższymi instrukcjami. Nieprawidłowe nawlekanie górnej nici może doprowadzić do zaplątania się nici lub do wygięcia bądź złamania igły.
- Nigdy nie używaj nici o gramaturze 20 ani mniejszej.
- Prawidłowo dobieraj igły i nici. Szczegółowe informacje na temat prawidłowego doboru igieł i nici można znaleźć w części „DOBÓR TKANIN, NICI I IGIEŁ” na stronie 20.

**1** Wyłącz maszynę.

**2** Podnieś dźwignię podnoszenia stopki.

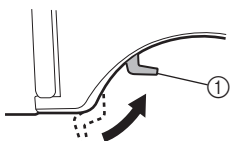

- ① Dźwignia podnoszenia stopki

**3** Podnieś igłę, obracając pokrętkę do siebie (w kierunku przeciwnym do ruchu wskazówek zegara), aby oznaczenie na pokrętle było skierowane w górę.

- Nie można nawlec nici w maszynie do szycia bez prawidłowego podniesienia igły.

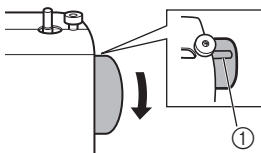

- ① Oznaczenie na pokrętle

**4** Pociągnij trzpień szpulki w górę i nałóż szpulkę z nicią na ten trzpień.

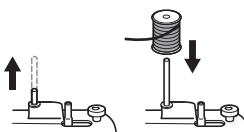

### ! PRZESTROGA

- Jeśli szpulka nici znajduje się w niewłaściwym miejscu lub jest nieprawidłowo ustawiona, nic może się zaplątać na trzpieniu szpulki i spowodować złamanie igły.

**5** Trzymając nić ze szpulkki w jednej ręce, pociągnij nić do siebie, przeciągając ją przez rowek w prowadniku nici.

- Upewnij się, że nić przechodzi przez sprężynę w rowku.

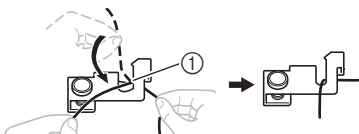

① Sprężyna

**6** Przeciągnij górną nić w sposób pokazany na rysunku.

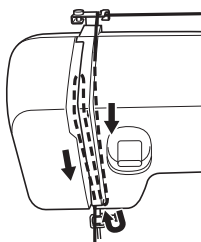

**7** Pamiętaj, aby poprowadzić nić przez dźwignię podnoszenia nici od strony prawej do lewej, jak pokazano na poniższym rysunku.

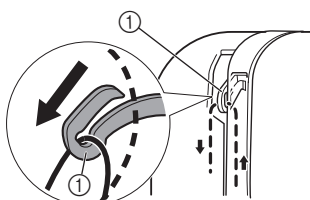

① Dźwignia podnoszenia nici



**Przypomnienie**

- Jeśli dźwignia podnoszenia nici jest opuszczona, górna nić nie może być owinięta wokół niej. Pamiętaj, żeby podnieść igłę, obracając pokrętkę do siebie (w kierunku przeciwnym do ruchu wskazówek zegara) w taki sposób, aby oznaczenie na pokrętkie było skierowane w górę.

**8** Umieść nić nad igłą za prowadnikiem.

- Nić można łatwo przełożyć przez prowadnik nici igielnicy, przytrzymując ją lewą ręką i pociągając prawą.

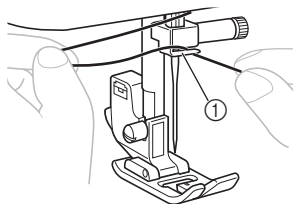

① Prowadnik nici igielnicy

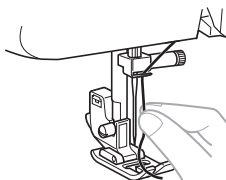

**9** Nawlecź igłę, przeciągając nić od przodu do tyłu. Pozostaw fragment o długości około 5 cm (2 cali).

- Jeśli maszyna do szycia jest wyposażona w nawleczak, użyj go do nawleczenia igły (patrz następna część).

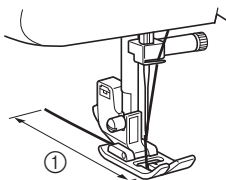

① 5 cm (2 cale)



**Uwaga**

- Pamiętaj, aby przed podaniem górnej nici unieść dźwignię podnoszenia stopki oraz dźwignię podnoszenia nici.
- Nieprawidłowe podanie nici może spowodować problemy podczas szycia.

## Używanie nawlekacza (dotyczy modeli wyposażonych w nawlekacz)

Ta funkcja jest dostępna tylko w niektórych modelach.

### ! PRZESTROGA

- Z nawlekaczem można stosować igły do domowych maszyn do szycia o wielkości od 75/11 do 100/16. Nie można jednak stosować z nawlekaczem igieł do domowych maszyn do szycia o wielkości 65/9. Nie można stosować nawlekacza podczas używania nici specjalnych, takich jak przezroczysta nić nylonowa czy nić metaliczna.
- Za pomocą nawlekacza nie można nawlekać nici o grubości 130/120 i większej.
- Nie można stosować nawlekacza z igłą skrzydełkową ani z igłą podwójną.
- Informacje na temat rozwiązywania problemów w sytuacji, gdy nie można zastosować nawlekacza, znajdują się w rozdziale „Nawlekanie górnej nici” na stronie 15.

- 1** Przed użyciem nawlekacza wykonaj czynności od 1 do 3, opisane w części „Nawlekanie górnej nici” na stronie 15.
- 2** Opuść dźwignię podnoszenia stopki.
- 3** Upewnij się, że oznaczenie na pokrętle jest skierowane w górę, jak pokazano na poniższym rysunku.

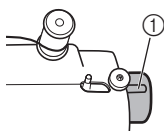

1 Oznaczenie na pokrętle

- 4** Opuszczając dźwignię nawlekacza, przeciągnij nić przez przewodnik.

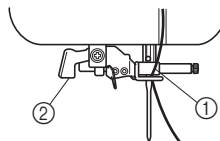

1 Uchwyt igły  
2 Dźwignia nawlekacza igły

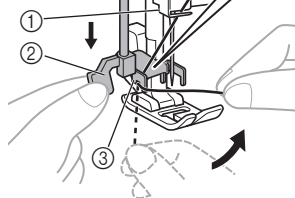
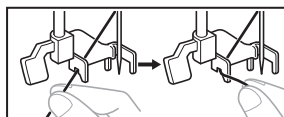

1 Uchwyt igły  
2 Dźwignia nawlekacza igły  
3 Przewodnik

- 5** Opuść dźwignię nawlekacza jak najniżej, a następnie obróć dźwignię w kierunku tylnej części maszyny (od siebie). Upewnij się, że haczyk przeszedł przez ucho igły i zabrał nić.

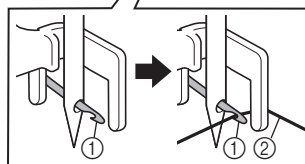
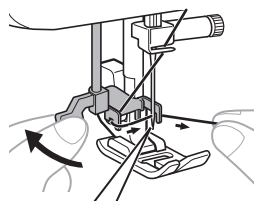

1 Haczyk  
2 Nić

- Trzymaj nić przed igłą, aby mieć pewność, że haczyk ją zabierze.

- 6** Trzymając delikatnie nić, obróć dźwignię nawlekacza w kierunku przedniej części maszyny (do siebie). Haczyk przeciągnie nić przez ucho igły.

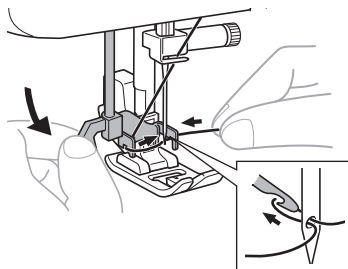

- 7** Podnieś dźwignię nawlekacza.

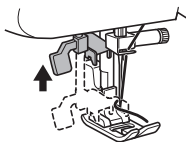

- 8** Pociągnij pętlę nici przeciągniętej przez ucho igły w kierunku tylnej części maszyny.

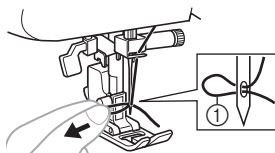

① Pętla nici

### **! PRZESTROGA**

- Uważaj, aby nie pociągnąć nici zbyt mocno, ponieważ może to spowodować wygięcie igły.
- Jeśli nić nie przejdzie przez ucho igły, zacznij jeszcze raz od czynności 6.

- 9** Podnieś dźwignię podnoszenia stopki.

- 10** Przeciągnij koniec nici przez stopkę, a następnie wyciągnij odcinek nici o długości około 5 cm (2 cali) w kierunku tylnej części maszyny.

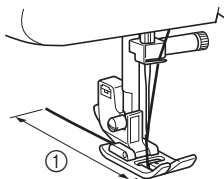

① 5 cm (2 cale)

### **Uwaga**

- Nieprawidłowe podanie nici może spowodować problemy podczas szycia.

## Wyciąganie dolnej nici

- 1** Trzymając delikatnie koniec górnej nici, powoli obróć ręcznie pokrętko do siebie (w kierunku przeciwnym do ruchu wskazówek zegara), aby opuścić, a następnie podnieść igłę.

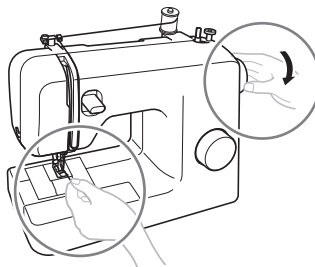

- 2** Pociągnij za górną nić, aby wyciągnąć dolną nić.

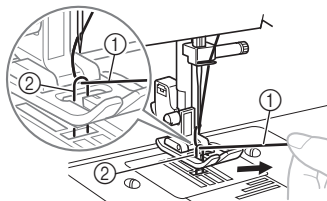

① Górna nić  
② Dolna nić

- 3** Wyciągnij około 10 cm (4 cale) obu nici i przeciągnij je pod stopką w kierunku tylnej części maszyny.

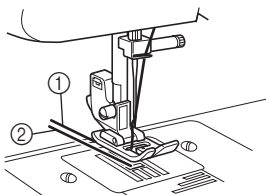

- ① Górna nić  
② Dolna nić

■ **W modelach wyposażonych w szpulkę dolną do szybkiego zakładania**

Możesz od razu zacząć szyć, bez wyciągania nici ze szpulki dolnej.

Podczas szycia marszczeń lub zaszewek dolną nić można wyciągnąć ręcznie, tak aby pozostawić jej część. Przed wyciągnięciem dolnej nici wóź z powrotem szpulkę dolną.

- 1** Wymij pokrywę szpulki dolnej, a następnie ponownie zamontuj szpulkę dolną.
- 2** Przeciągnij nić wzdłuż szczeliny w kierunku wskazanym strzałką i pozostaw ją tam, nie przycinając.

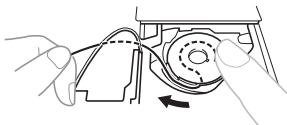

- Pokrywa szpulki dolnej powinna nadal być zdjęta.

- 3** Wyciągnij dolną nić w sposób opisany powyżej, w krokach od 1 do 3.
- 4** Załóż pokrywę szpulki dolnej.



# DOBÓR TKANIN, NICI I IGIEŁ

1

Rodzaj tkaniny/zastosowanie		Nić		Rozmiar igły
		Rodzaj	Rozmiar	
Tkaniny średniej grubości	Sukno	Niść bawełniana	60–90	75/11–90/14
	Tafta	Niść syntetyczna		
	Flanela, gabardyna	Niść jedwabna	50	
Tkaniny cienkie	Batyst	Niść bawełniana	60–90	65/9–75/11
	Zorzeta	Niść syntetyczna		
	Challis, satyna	Niść jedwabna	50	
Tkaniny grube	Dżins	Niść bawełniana	30	100/16
		Niść syntetyczna	50	90/14–100/16
	Sztruks	Niść syntetyczna	50–60	
Tweed	Niść jedwabna			
Tkaniny elastyczne	Dżersej	Nici do dzianin	50–60	Igła z zakończeniem kulkowym 75/11–90/14 (kolor złoty)
	Trykot			
Tkaniny strzępiące się		Niść bawełniana	50–90	65/9–90/14
		Niść syntetyczna		
		Niść jedwabna	50	
Tkaniny do obszywania		Niść syntetyczna	30	100/16
		Niść jedwabna	50–60	75/11–90/14



## Uwaga

- Nigdy nie używaj nici o gramaturze 20 ani mniejszej. Może to spowodować usterkę maszyny.



## Przypomnienie

- Im niższy jest numer nici, tym nić jest grubsza, a im wyższy jest numer igły, tym igła jest grubsza.

### ■ Igła z zakończeniem kulkowym

Do szycia tkanin elastycznych lub tkanin, w których ścięgi mogą łatwo przeskakiwać, używaj igły z zakończeniem kulkowym.

Igła zalecana przez producenta to „HG-4BR” (Organ). Zamiennie można używać igieł Schmetz „JERSEY BALL POINT” 130/705H SUK 90/14.

### ■ Przezroczysta nić nylonowa

Używaj igły w rozmiarze od 90/14 do 100/16, niezależnie od tkaniny lub nici.



## PRZESTROGA

- Stosuj się do wskazówek dotyczących doboru igieł, nici i tkanin, podanych w tabeli. Nieprawidłowy dobór parametrów, np. szycie grubej tkaniny, takiej jak dżins, za pomocą małej igły (65/9–75/11), może spowodować wygięcie lub złamanie igły. Nieprawidłowe dobranie parametrów może również spowodować, że szew będzie nierówny, tkanina się zmarszczy lub ścięgi w maszynie będą przeskakiwać.

## 2 PODSTAWY SZYCIA

Przeczytaj przed przystąpieniem do szycia

### ! PRZESTROGA

- W celu uniknięcia obrażeń uważnie obserwuj igłę podczas korzystania z maszyny. Nie zbliżaj ręk do żadnych ruchomych części.
- Nie rozciągaj ani nie ciągnij tkaniny podczas szycia, ponieważ może to spowodować uszkodzenie igły oraz obrażenia.
- Nie używaj wygiętych ani złamanych igieł, ponieważ może to spowodować obrażenia.
- Uważaj, aby podczas szycia igła nie uderzała w agrafki ani inne przedmioty. Igła może się złamać, co może spowodować obrażenia.
- Zawsze używaj właściwej stopki. Użycie niewłaściwej stopki może być przyczyną uderzania igły o stopkę, co w konsekwencji może doprowadzić do wygięcia lub złamania igły i spowodować obrażenia.
- Gdy ręcznie obracasz pokrętłem, obracaj je zawsze do siebie (w kierunku przeciwnym do ruchu wskazówek zegara). Obracanie go w drugą stronę może doprowadzić do zaplątania się nici, a w konsekwencji do uszkodzenia igły lub tkaniny, i spowodować obrażenia.
- Nie przystępuj do szycia bez umieszczenia tkaniny pod stopką, ponieważ może to spowodować uszkodzenie stopki.

### Rozpoczęcie szycia

- 1 Włącz maszynę.



- 2 Podnieś igłę, obracając pokrętło do siebie (w kierunku przeciwnym do ruchu wskazówek zegara), aby oznaczenie na pokrętło było skierowane w górę.
- 3 Obróć pokrętło wyboru wzoru w celu wybrania ściegu (patrz strona 9).
- 4 Wymień stopkę (patrz strona 8).

- 5 Podnieś dźwignię podnoszenia stopki.

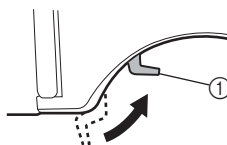

1 Dźwignia podnoszenia stopki

- 6 Umieść tkaninę pod stopką, przeciągnij nić pod stopką, a następnie wyciągnij odcinek nici o długości około 5 cm (2 cali) w kierunku tylnej części maszyny.

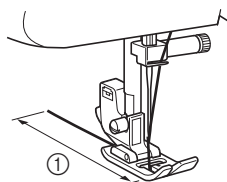

1 5 cm (2 cale)

- 7** Trzymając koniec nici oraz tkaninę lewą ręką, prawą ręką obróć pokrętko do siebie (w kierunku przeciwnym do ruchu wskazówek zegara), aby opuścić igłę do punktu początkowego ściegu.



- 8** Opuść dźwignię podnoszenia stopki.

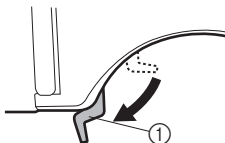

① Dźwignia podnoszenia stopki

- 9** Powoli naciśnij rozrusznik nożny.

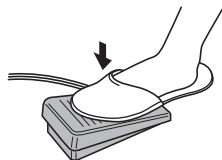

► Maszyna zacznie szyc.

- 10** Zdejmij stopę z rozrusznika nożnego.

► Maszyna przestanie szyc.

- Do fastrygowania i wzmocnienia szwów możesz zastosować szycie wsteczne, naciskając dźwignię szycia wstecznego. Szczegółowe informacje można znaleźć w części „Dźwignia szycia wstecznego” na stronie 10.

- 11** Podnieś igłę, obracając pokrętko do siebie (w kierunku przeciwnym do ruchu wskazówek zegara).

- 12** Podnieś dźwignię podnoszenia stopki.

- 13** Pociągnij tkaninę w kierunku lewej strony maszyny, a następnie przeciągnij nici przez przecinak nici w celu ich odcięcia.

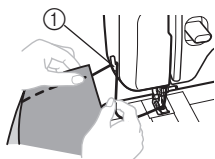

① Przecinak nici

## Szycie próbne

Przeszyj próbny kawałek tkaniny. Użyj kawałka tej samej tkaniny oraz nici, których chcesz użyć podczas pracy, i sprawdź napięcie nici oraz długość i szerokość ściegu.

## Zmiana kierunku szycia

Zatrzymaj maszynę z igłą w tkaninie w miejscu, w którym chcesz zmienić kierunek szycia, a następnie podnieś dźwignię podnoszenia stopki. Używając igły w charakterze osi obrotu, obróć tkaninę, opuść dźwignię podnoszenia stopki i kontynuuj szycie.

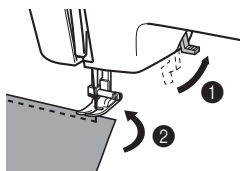

## Szycie tkanin grubych

### ■ Jeśli tkanina nie mieści się pod stopką

Jeśli trudno zmieścić tkaninę pod stopką, podnieś dźwignię podnoszenia stopki jeszcze wyżej, aby ustawić stopkę w najwyższej pozycji.

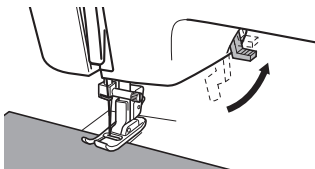

## ! PRZESTROGA

- Podczas szycia tkaniny, która ma ponad 6 mm (15/64 cala) grubości, lub gdy używasz zbyt dużej siły do wsunięcia tkaniny, igła może się wygiąć lub złamać.

## Szycie tkanin cienkich

Podczas szycia tkanin cienkich szwy mogą nierówno się układać lub tkanina może być podawana nieprawidłowo. Jeśli tak się zdarzy, umieść pod tkaniną cienki papier lub materiał stabilizujący i zszyj go z tkaniną. Po zakończeniu szycia oderwij nadmiar papieru.

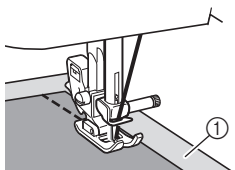

① Materiał stabilizujący lub papier

## Szycie tkanin elastycznych

Najpierw sfastryguj kawałki tkaniny, łącząc je ze sobą, a następnie zszyj je bez naciągania tkaniny.

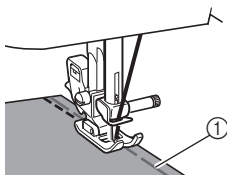

① Fastryga

## Szycie elementów o kształcie cylindrycznym

Wyjęcie płaskiej przystawki ułatwia szycie elementów o kształcie cylindrycznym, takich jak mankiety i nogawki, lub szycie w miejscach trudno dostępnych.

- 1 Przesuń płaską przystawkę w lewo, aby ją zdjąć.

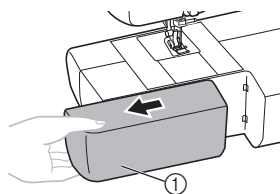

① Płaska przystawka

- ▶ Po zdjęciu płaskiej przystawki można szyc na wolnym ramieniu.

## Uwaga

- Po zakończeniu szycia na wolnym ramieniu zamocuj płaską przystawkę w jej początkowym położeniu.

- 2 Wsuń na ramię element, który chcesz szyc, a następnie zszyj od góry.

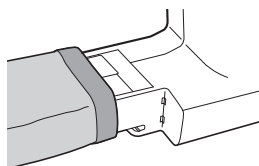

## Szycie za pomocą igły podwójnej (opcja)

Maszyna została zaprojektowana tak, aby umożliwić szycie za pomocą tej igły i dwóch górnych nici.

Możesz użyć nici tego samego koloru lub dwóch różnych kolorów nici, aby wykonać ściegi ozdobne.



① Igła podwójna



② Dodatkowy trzpień szpulki

## ! PRZESTROGA

- Używaj wyłącznie igieł podwójnych przeznaczonych do użytku w tej maszynie (nr części: X57521-021:2,0/75, szerokość 2 mm). Inne igły mogą się łamać, powodując uszkodzenie maszyny.
- Upewnij się, że igła nie uderza w stopkę.
- Nie używaj do szycia wygiętej igły. Igła może się złamać, powodując obrażenia.

## ■ Mocowanie igły podwójnej

Zamocuj igłę podwójną w taki sam sposób jak igłę pojedynczą (patrz strony 7–8). Skieruj igłę płaską stroną do tyłu, a stroną zaokrągloną do siebie.

## ■ Mocowanie dodatkowego trzpienia szpulki

Wsuń dodatkowy trzpień szpulki na koniec wałka nawijacza szpulki dolnej. Zamocuj drugą szpulkę nici na dodatkowym trzpieniu szpulki.

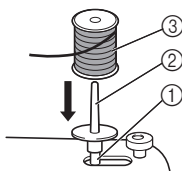

- 1 Wałek nawijacza szpulki dolnej
- 2 Dodatkowy trzpień szpulki
- 3 Szpulka nici

## ■ Nawlekanie igły podwójnej

Każdą z igieł należy nawleć osobno.



### Uwaga

#### Modele wyposażone w nawlekaacz

- Nie można użyć nawlekaacza do nawlekania igły podwójnej. Zamiast tego nawlecz igłę podwójną ręcznie, od przodu do tyłu. Użycie nawlekaacza może doprowadzić do uszkodzenia maszyny.

### 1 Nawlecz lewą igłę.

Wykonaj te same czynności co przy nawlekanii igły pojedynczej (patrz strona 15).

### 2 Nawlecz prawą igłę.

Nawlecz prawą igłę w taki sam sposób jak lewą, używając nici ze szpulki umieszczonej na dodatkowym trzpieniu szpulki. Nie przeciągaj jednak nici przez prowadnik nad igłą przed przeciągnięciem jej przez ucho prawej igły.

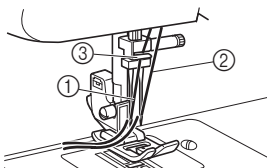

- 1 Nić z lewej igły jest przeciągnięta przez prowadnik nici igielnicy
- 2 Nić z prawej igły jest przeciągnięta przed prowadnikiem nici igielnicy
- 3 Prowadnik nici igielnicy

### 3 Zamocuj stopkę do ściegu zygzakowego „J”.

Szczegółowe informacje na temat zmieniania stopki można znaleźć w części „Wymiana stopki” na stronie 8.



### PRZESTROGA

- Gdy używasz igły podwójnej, pamiętaj o zamocowaniu stopki do ściegu zygzakowego „J”. W przeciwnym razie igła może się złamać lub maszyna może zostać uszkodzona.



### 4 Włóż maszynę.



### 5 Wybierz ścieg.



### PRZESTROGA

- Po wybraniu ściegu powoli obróć pokrętkę do siebie (w kierunku przeciwnym do ruchu wskazówek zegara), sprawdzając, czy igła nie dotyka stopki. Jeśli igła uderzy w stopkę, może się wygiąć lub złamać.
- Igła podwójna powinna być używana jedynie do wykonywania ściegów prostych (środkowe położenie igły) i ściegów zygzakowych (o szerokości 1,5 mm (1/16 cala)). Igły podwójnej nie należy używać do wykonywania innych ściegów.

- 6 Zaczynj szyc.**  
Szczegółowe informacje na temat rozpoczynania szycia można znaleźć w części „Rozpoczęcie szycia” na stronie 21.

▶ Obok siebie wyszyte są dwa równoległe ściegi.



**! PRZESTROGA**

- **Przy zmianie kierunku szycia pamiętaj o podniesieniu igły nad tkaninę, a następnie podnieś dźwignię podnoszenia stopki i obróć tkaninę. W przeciwnym razie igła może się złamać lub może dojść do uszkodzenia maszyny.**

**Napężenie nici**

Napężenie nici ma wpływ na jakość wykonywanych ściegów. Przy zmianie tkaniny lub nici konieczne może być wyregulowanie napężenia.

**Przypomnienie**

- Zalecamy wykonanie próbki na fragmencie tkaniny przed rozpoczęciem szycia.

**■ Prawidłowe napężenie**

Prawidłowe napężenie jest ważne, ponieważ zbyt duże lub zbyt małe napężenie osłabia szwy albo powoduje marszczenie tkaniny.

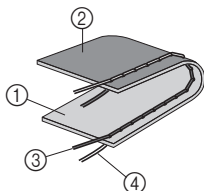

- ① Górna strona tkaniny
- ② Dolna strona tkaniny
- ③ Górna nić
- ④ Dolna nić

**■ Górna nić jest zbyt napężona**

Na górnej stronie tkaniny będą widoczne pętle.

**Uwaga**

- Górna nić może być zbyt napężona, jeśli szpulka dolna została nieprawidłowo nawinięta. W takim przypadku zapoznaj się z częścią „Nawlekanie dolnej nici” na stronie 13 i ponownie nawiń nić na szpulkę dolną.

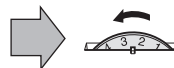
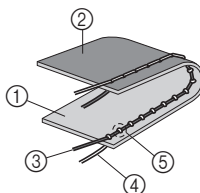

- ① Górna strona tkaniny
- ② Dolna strona tkaniny
- ③ Górna nić
- ④ Dolna nić
- ⑤ Na górnej stronie tkaniny widoczne są pętle

**Rozwiązanie**

Zmniejsz napężenie, ustawiając niższą wartość za pomocą pokrętła napężenia nici górnej.

**■ Górna nić jest zbyt luźna**

Na dolnej stronie tkaniny widoczne są pętle.

**Uwaga**

- Górna nić może być zbyt luźna, jeśli została nieprawidłowo nawleczona. W takim przypadku zapoznaj się z częścią „Nawlekanie górnej nici” na stronie 15 i ponownie nawlecz górną nić.

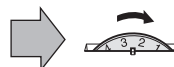
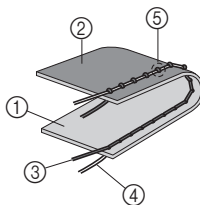

- ① Górna strona tkaniny
- ② Dolna strona tkaniny
- ③ Górna nić
- ④ Dolna nić
- ⑤ Na dolnej stronie tkaniny widoczne są pętle

**Rozwiązanie**

Zwiększ napężenie, ustawiając wyższą wartość za pomocą pokrętła napężenia nici górnej.

## 3 ZAPROGRAMOWANE ŚCIEGI

### Szycie ściegiem prostym

Ściegi proste służą do wykonywania zwykłych szwów.

Nazwa ściegu	Wzór	Długość ściegu [mm (cale)]
Ścieg prosty (środkowe położenie igły)		1,6 (1/16)
Ścieg prosty (środkowe położenie igły)		1,8 (1/16)
Ścieg prosty (środkowe położenie igły)		2 (1/16)
Ścieg prosty (środkowe położenie igły)		2,5 (3/32)
Ścieg prosty (środkowe położenie igły)		4 (3/16)
Ścieg prosty (lewe położenie igły)		2,5 (3/32)

### ■ Obszywanie i szycie materiałów elastycznych

Do obszywania i szycia tkanin lekkich można stosować ścieg prosty.

### Szycie ściegiem zygzakowym

Nazwa ściegu	Wzór	Długość ściegu [mm (cale)]	Szerokość ściegu [mm (cale)]
Ścieg zygzakowy		0,7 (1/32)	1,5 (1/16)
Ścieg zygzakowy		1,5 (1/16)	3 (1/8)
Ścieg zygzakowy		2 (1/16)	5 (3/16)
Ścieg zygzakowy (satynowy)		0,5 (1/32)	5 (3/16)

### ■ Ścieg zygzakowy

Obróć pokrętko wyboru wzoru, wybierając ścieg zygzakowy, i zacznij szycь.

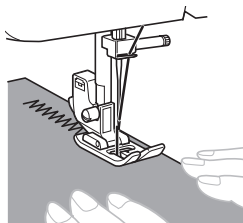

Na początku i na końcu ściegów zygzakowych zalecane jest stosowanie ściegu prostego (w celu wzmocnienia ściegu).



### ■ Ścieg zygzakowy (satynowy)

Ściegu zygzakowego (satynowego) można używać do wykonywania ściegów ozdobnych. Podczas używania ściegu zygzakowego (satynowego) nieznacznie zmniejsz napięcie górnej nici, aby poprawić wygląd ściegów. Pokrętkiem wyboru wzoru można ustawić dla ściegu zygzakowego (satynowego) (nr 11) jedną z trzech długości ściegu. Środkowa pozycja oznacza standardową długość ściegu.

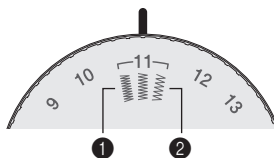

- 1 Aby uzyskać krótszy ścieg, obróć pokrętko wyboru wzoru w lewą pozycję ściegu zygzakowego (satynowego) (nr 11).
- 2 Aby uzyskać dłuższy ścieg, obróć pokrętko wyboru wzoru w prawą pozycję ściegu zygzakowego (satynowego) (nr 11).

## Szycie ściegiem ślepy

Nazwa ściegu	Wzór	Długość ściegu [mm (cale)]	Szerokość ściegu [mm (cale)]
Ścieg ślepy elastyczny		1 (1/16)	5 (3/16)



### Przypomnienie

- Gdy rozmiary elementów o kształcie cylindrycznym są zbyt małe, aby można je było wsunąć na ramię, lub gdy elementy są zbyt krótkie, nie można prawidłowo podawać tkaniny i osiągnięcie żądanych wyników jest często niemożliwe.

### 1 Odwróć spodnicę lub spodnie na lewą stronę.

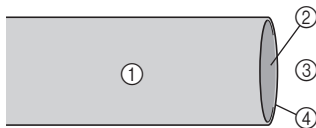

- 1 Lewa strona tkaniny
- 2 Prawa strona tkaniny
- 3 Strona dolna
- 4 Krawędź tkaniny

### 2 Zagnij tkaninę wzdłuż żądanej krawędzi obszycia i zaprasuj.

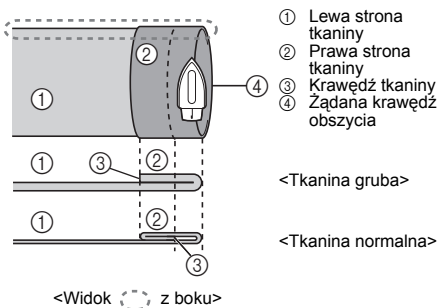

- 1 Lewa strona tkaniny
- 2 Prawa strona tkaniny
- 3 Krawędź tkaniny
- 4 Żądana krawędź obszycia

<Tkanina gruba>

<Tkanina normalna>

<Widok z boku>

### 3 Kredą zaznacz na tkaninie odstęp równy ok. 5 mm (3/16 cala) od krawędzi tkaniny, a następnie sfastryguj go.

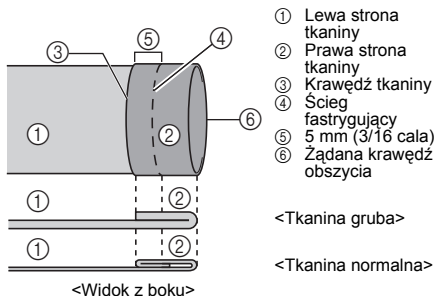

- 1 Lewa strona tkaniny
- 2 Prawa strona tkaniny
- 3 Krawędź tkaniny
- 4 Ścieg fastrygujący
- 5 5 mm (3/16 cala)
- 6 Żądana krawędź obszycia

<Tkanina gruba>

<Tkanina normalna>

<Widok z boku>

### 4 Zagnij tkaninę w drugą stronę wzdłuż fastrygi.

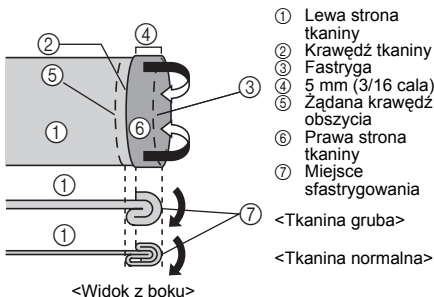

- 1 Lewa strona tkaniny
- 2 Krawędź tkaniny
- 3 Fastryga
- 4 5 mm (3/16 cala)
- 5 Żądana krawędź obszycia
- 6 Prawa strona tkaniny
- 7 Miejsce sfastrygowania

<Tkanina gruba>

<Tkanina normalna>

<Widok z boku>

### 5 Odegnij krawędź tkaniny i ułóż tkaninę lewą stroną na zewnątrz.

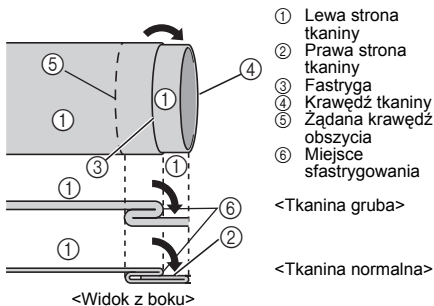

- 1 Lewa strona tkaniny
- 2 Prawa strona tkaniny
- 3 Fastryga
- 4 Krawędź tkaniny
- 5 Żądana krawędź obszycia
- 6 Miejsce sfastrygowania

<Tkanina gruba>

<Tkanina normalna>

<Widok z boku>

### 6 Wymij płaską przystawkę i przygotuj się do szycia na wolnym ramieniu.

- Szczegółowe informacje na temat szycia na wolnym ramieniu można znaleźć w części „Szycie elementów o kształcie cylindrycznym” (Strona 23).



- 7** Nasuń na ramię element, który chcesz szyc, pamiętając, aby tkanina była prawidłowo podawana, a następnie zacznij szyc.

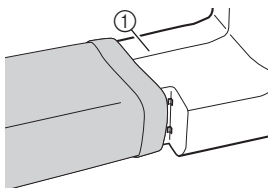

① Ramię

- 8** Po wybraniu ściegu powoli obracaj pokrętko do siebie (w kierunku przeciwnym do ruchu wskazówek zegara), aż igła przemieści się z prawej strony na lewą.
- 9** Ustaw tkaninę pod stopką, a następnie wyreguluj jej położenie tak, aby igła lekko dotykała zagięcia obszycia, gdy przechodzi na lewy koniec ściegu.

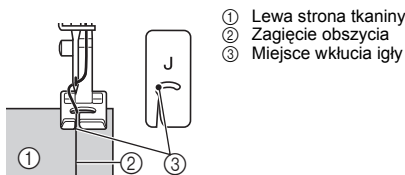

① Lewa strona tkaniny  
② Zagięcie obszycia  
③ Miejsce wkłucia igły

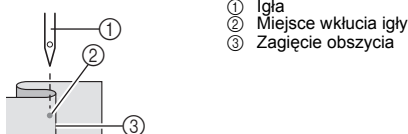

① Igła  
② Miejsce wkłucia igły  
③ Zagięcie obszycia

- 10** Opuść dźwignię podnoszenia stopki.
- 11** Szyc powoli, przytrzymując tkaninę rękami, aby igła lekko dotykała zagięcia obszycia.
- 12** Wyjmij fastrygę i odwróć tkaninę prawą stroną na zewnątrz.

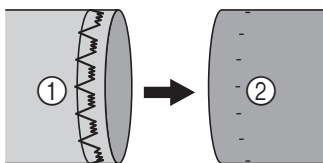

① Lewa strona tkaniny      ② Prawa strona tkaniny

## Szycie ściegiem muszelkowym

Nazwa ściegu	Wzór	Długość ściegu [mm (cale)]	Szerokość ściegu [mm (cale)]
Ściąg muszelkowy	12 V V V	2 (1/16)	5 (3/16)

Ściąg muszelkowy może służyć do łańcuszkowego wykańczania brzegów tkanin lekkich.

- 1** Wyreguluj napięcie nici tak, aby nić była naprężona bardziej niż zwykle.
- 2** Umieść tkaninę pod stopką w celu szycia pod skosem, tak aby ściegi proste znajdowały się na linii szwu, a ściegi zygzakowe były wykonywane nieco poza zagiętą krawędzią.
- 3** Szyc z niewielką prędkością.

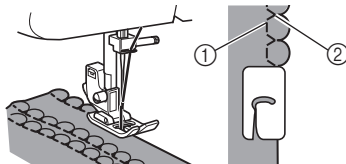

① Ściegi proste  
② Ściegi zygzakowe

## Szycie ściegiem elastycznym

Nazwa ściegu	Wzór	Długość ściegu [mm (cale)]	Szerokość ściegu [mm (cale)]
Ściąg elastyczny	13 A A A	1 (1/16)	5 (3/16)

Ściąg elastyczny może służyć do cerowania, wszywania gum lub łączenia tkanin. Poniżej objaśniono poszczególne zastosowania.

■ Cerowanie

- 1 Umieść tkaninę wzmacniającą pod miejscem, które chcesz zacerować.
  - Umocuj tkaninę wzmacniającą za pomocą agrafek.
- 2 Szij wzdłuż linii rozdarcia, używając ściegu elastycznego w przedstawiony sposób.



■ Wszywanie gumy

- 1 Przypnij taśmę elastyczną do lewej strony tkaniny.
- 2 Podczas szycia naciągaj gumę przed i za stopką.

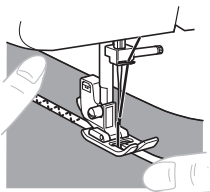

■ Łączenie tkanin

Ścieg elastyczny może być stosowany do łączenia dwóch kawałków tkaniny i jest bardzo skuteczny w przypadku zszywania dzianin. Jeśli użyjesz nici nylonowej, szew będzie niewidoczny.

- 1 Przyłóż do siebie krawędzie dwóch kawałków tkaniny i ustaw złączenie centralnie pod stopką.
- 2 Zszyj je ściegiem elastycznym. Upewnij się, że krawędzie obu tkanin są ułożone blisko siebie.
  - Ustaw krawędzie tkanin blisko siebie za pomocą agrafek.

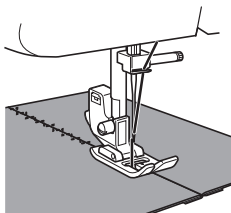

Szycie ściegiem podwójnym

Nazwa ściegu	Wzór	Długość ściegu [mm (cale)]	Szerokość ściegu [mm (cale)]
Ścieg podwójny	16 	1,2 (1/16)	5 (3/16)
Ścieg mostkowy	17 	1,2 (1/16)	5 (3/16)

Te ściegi służą do łączenia dwóch fragmentów tkaniny, np. podczas szycia patchworków.

Przykład: patchwork ze ściegiem podwójnym

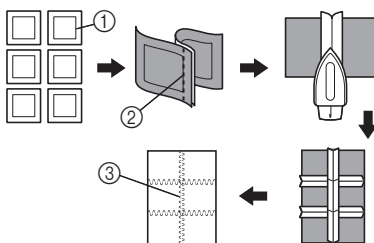

- 1 Żądana linia szwu
- 2 Ścieg prosty
- 3 Ścieg podwójny

Szycie ściegami ozdobnymi

Nazwa ściegu	Wzór	Długość ściegu [mm (cale)]	Szerokość ściegu [mm (cale)]
Ścieg muszelkowy półokrągły	15 	0,5 (1/32)	5 (3/16)

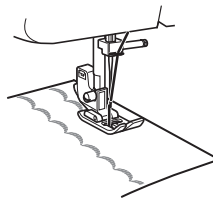

## 4 OBSZYWANIE DZIUREK I PRZYSZYWANIE GUZIKÓW

### ! PRZESTROGA

- Zawsze wyłączaj maszynę przed przystąpieniem do wymiany stopki. W przeciwnym razie możesz doznać obrażeń w wyniku przypadkowego naciśnięcia rozrusznika nożnego i uruchomienia maszyny.

### Wykonywanie dziurek na guziki

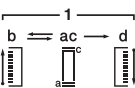
Wzór	Długość ściegu [mm (cale)]	Szerokość ściegu [mm (cale)]	Stopka
	0,5 (1/32)	5 (3/16)	Stopka do obszywania dziurek „A”

### 🔔 Przypomnienie

- Przed przystąpieniem do wykonywania dziurek na guziki w części garderoby zalecamy przećwiczenie tej czynności na niepotrzebnym fragmencie tkaniny.
- Gdy wykonujesz dziurki na guziki w miękkich tkaninach, pod dolną stronę tkaniny umieść materiał stabilizujący.

### 1 Za pomocą kredy krawieckiej oznacz położenie i długość dziurki na tkaninie.

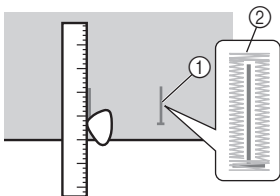

- 1 Oznaczenia na tkaninie
- 2 Obszywanie dziurki na guziki

### 2 Zamocuj stopkę do obszywania i popchnij tamborek do tyłu, aż zatrzyma się na umieszczonej z przodu plastikowej wkładce.

### ! PRZESTROGA

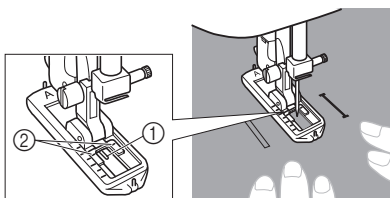

- Nieprawidłowy kierunek zamocowania stopki może być przyczyną uderzenia igły o stopkę, co w konsekwencji może doprowadzić do wygięcia lub złamania igły i spowodować obrażenia. (Prawidłowy kierunek zamocowania stopki przedstawiono na stronie 8.)

### 3 Najpierw musisz wykonać przedni ścieg wzmocniony. Zrównaj znak ściegu wzmocnionego pod środkową częścią stopki do obszywania z dwoma liniami na stopce.



- 1 Początek znaku zaznaczonego kredą
- 2 Czerwone linie

### ■ Wykonywanie dziurek na guziki

Czynność	Fragment ściegu	Wzór
Czynność 1 (przedni ścieg wzmocniony)		
1. Ustaw pokrętło wyboru wzoru w pozycji „a”. 2. Opuść stopkę i wykonaj 5–6 ściegów. 3. Zatrzymaj maszynę, gdy igła znajduje się po lewej stronie ściegów, a następnie podnieś igłę nad materiał.		
Czynność 2 (lewa strona)		
1. Obróć pokrętło wyboru wzoru do pozycji „b”. 2. Wykonaj ścieg na długości oznaczonej kredą krawiecką. 3. Zatrzymaj maszynę, gdy igła znajduje się po lewej stronie ściegu, a następnie podnieś igłę.		

Czynność	Fragment ściegu	Wzór
Czynność 3 (tylny ścieg wzmocniony)		
1. Obróć pokrętko wyboru wzoru do pozycji „c” (takiej samej jak przy czynności 1). 2. Wykonaj 5–6 ściegów. 3. Zatrzymaj maszynę, gdy igła znajduje się po prawej stronie ściegu, a następnie podnieś igłę nad materiał.		
Czynność 4 (prawa strona)		
1. Ustaw pokrętko wyboru wzoru w pozycji „d”. 2. Wykonaj ścieg po prawej stronie, aż igła dotrze do ściegów wykonanych w trakcie czynności 1.		

**■ Zabezpieczenie ściegów i wycięcie dziurki na guzik**

- 1** Aby zabezpieczyć ściegi, obróć tkaninę o 90 stopni w kierunku przeciwnym do ruchu wskazówek zegara i wykonaj ściegi proste do końca przedniego ściegu wzmocnionego dziurki na guzik.
- 2** Wyjmij tkaninę z maszyny. Zalecamy umieszczenie szpilek na obu końcach dziurki, aby zapobiec przecięciu ściegów.
- 3** Rozetnij dziurkę w środku za pomocą noża do szwów. Uważaj, aby nie przeciąć ściegów.

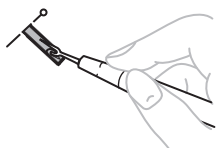

**! PRZESTROGA**

- Jeśli do rozcięcia dziurki jest używany nóż do szwów, nie kładź dłoni ani palców wzdłuż linii cięcia. Nóż do szwów może się osunąć i spowodować obrażenia ciała.

**Regulowanie obszywania dziurek**

Jeśli ściegi po dwóch stronach dziurki różnią się od siebie, możesz wyregulować je w przedstawiony poniżej sposób.

- 1** Po wykonaniu ściegu z lewej strony dziurki na guzik wykonaj ścieg po prawej stronie i obserwuj podawanie.



① Prawidłowy układ ściegów

- 2** Jeśli lewy brzeg jest zbyt luźny lub zbyt ścisły w porównaniu z prawym brzegiem, użyj śruby do precyzyjnej regulacji obszywania dziurek w sposób opisany poniżej.

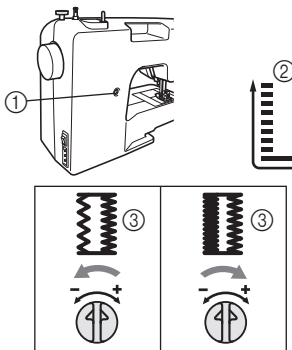



- ① Śruba do precyzyjnej regulacji obszywania dziurek
- ② Lewy brzeg
- ③ Wygląd dziurki na guziki

Jeśli lewy brzeg jest zbyt luźny, za pomocą dużego śrubokrętu obróć śrubę do precyzyjnej regulacji obszywania dziurek w kierunku oznaczonym jako „-”.  
Jeśli lewy brzeg jest zbyt ścisły, za pomocą dużego śrubokrętu obróć śrubę do precyzyjnej regulacji obszywania dziurek w kierunku oznaczonym jako „+”.

- Dzięki tej regulacji oba brzegi dziurki będą wyglądać tak samo.

## Przyszywanie guzików

Nazwa ściegu	Wzór	Długość ściegu [mm (cale)]	Szerokość ściegu [mm (cale)]	Stopka	Inne
Ścieg zygzakowy	8 	0,7 (1/32)	1,5 (1/16)	Stopka do przyszywania guzików „M”	Płytko do cerowania
Ścieg zygzakowy	9 	1,5 (1/16)	3 (1/8)	Stopka do przyszywania guzików „M”	Płytko do cerowania
Ścieg zygzakowy	10 	2 (1/16)	5 (3/16)	Stopka do przyszywania guzików „M”	Płytko do cerowania

- 1 Zmierz odległość między otworami w guziku i ustaw pokrętko wyboru wzoru na ściegu zygzakowym o odpowiedniej szerokości.

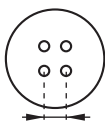

- 2 Wyłącz maszynę.
- 3 Wymień używaną stopkę na stopkę do przyszywania guzików „M”.
- 4 Umieść płytkę do cerowania na płytce ściegowej.

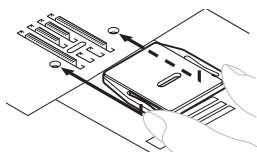

- 5 Włącz maszynę.

- 6 Połóż guzik pomiędzy stopką a tkaniną, upewniając się, że igła przechodzi przez otwory bez uderzania w guzik. Jeśli igła uderza w guzik, zobacz opis czynności 1.

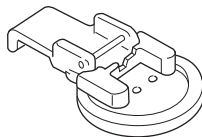

- 7 Powoli przeszyj około 10 ściegów.

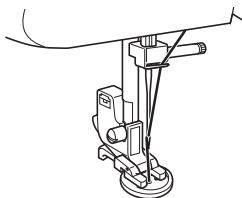

### ! PRZESTROGA

- Upewnij się, że igła nie uderza w guzik podczas szycia. Igła może się złamać, co może spowodować obrażenia.
- 8 Przeciągnij górną nić na końcu ściegu na lewą stronę tkaniny, a następnie zwiąż ją z dolną nicią.
    - Nożyczkami przytnij górną nić i dolną nić na początku ściegu.



4

## 5 UŻYWANIE MODUŁÓW I NASZYWANIE APLIKACJI

### ! PRZESTROGA

- Zawsze wyłączaj maszynę przed przystąpieniem do wymiany stopki. W przeciwnym razie możesz doznać obrażeń w wyniku przypadkowego naciśnięcia rozrusznika nożnego i uruchomienia maszyny.

### Wszywanie zamków błyskawicznych

Nazwa ściegu	Wzór	Długość ściegu [mm (cale)]	Stopka
Ścieg prosty (środkowe położenie igły)		2,5 (3/32)	Zamek błyskawiczny do zamków „I”

Do wszywania różnego rodzaju zamków błyskawicznych można użyć stopki do zamków „I”, z łatwością ustawiając stopkę z prawej lub lewej strony igły.

Przed wszywaniem zamka z prawej strony zamocuj trzonek do lewego trzpienia stopki do zamków. Przed wszywaniem zamka z lewej strony zamocuj trzonek do prawego trzpienia stopki do zamków.

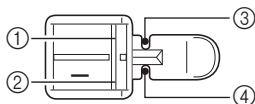

- 1 Prawy trzpień do wszywania zamka z lewej strony
- 2 Lewy trzpień do wszywania zamka z prawej strony
- 3 Miejsce wkłucia igły przy wszywaniu zamka z lewej strony
- 4 Miejsce wkłucia igły przy wszywaniu zamka z prawej strony

### 1 Przygotuj tkaninę, fastrygując zamek do jej lewej strony.

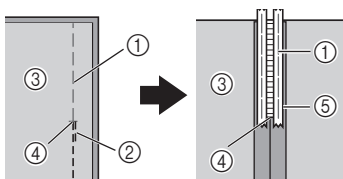

- 1 Ścieg fastrygujący
- 2 Ściegi wsteczne
- 3 Lewa strona tkaniny
- 4 Koniec zamka błyskawicznego
- 5 Zamek błyskawiczny

### 2 Wyłącz maszynę. Zamocuj stopkę do zamków „I”.

### ! PRZESTROGA

- Obróć pokrętko do siebie (w kierunku przeciwnym do ruchu wskazówek zegara) i przed rozpoczęciem szycia sprawdź, czy igła nie dotyka stopki do zamków. Wybranie innego ściegu spowoduje, że igła uderzy w stopkę i złamie się, co może doprowadzić do obrażeń.

### 3 Włącz maszynę.

### 4 Ułóż tkaninę prawą stroną do góry i kontynuuj wszywanie zamka z prawej strony stopki.

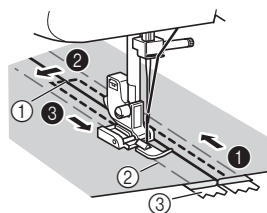

- 1 Koniec zamka błyskawicznego
- 2 Ścieg fastrygujący
- 3 Zamek błyskawiczny

- Wykonaj ściegi w kolejności od 1 do 3.

### ! PRZESTROGA

- Upewnij się, że podczas szycia igła nie uderza w zamek. Jeśli igła uderzy w zamek, może się złamać i spowodować obrażenia.

### 5 Po ukończeniu wszywania usuń ściegi fastrygujące.

## Marszczenie

Nazwa ściegu	Wzór	Długość ściegu [mm (cale)]
Ścieg prosty (środkowe położenie igły)	5   	2,5 (3/32)
Ścieg prosty (lewe położenie igły)	7   	2,5 (3/32)

- 1 Zmniejsz napięcie górnej nici, aby dolna nić leżała po dolnej stronie materiału.
- 2 Przeszyj jedną linię (lub wiele linii) ściegiem prostym.
- 3 Pociągnij dolną nić, aby zmarszczyć materiał.

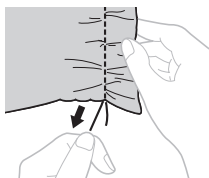

## Cerowanie

Nazwa ściegu	Wzór	Długość ściegu [mm (cale)]	Inne
Ścieg prosty (środkowe położenie igły)	2   	1,6 (1/16)	cerowanie do cerowania
Ścieg prosty (środkowe położenie igły)	3   	1,8 (1/16)	cerowanie do cerowania
Ścieg prosty (środkowe położenie igły)	4   	2 (1/16)	cerowanie do cerowania
Ścieg prosty (środkowe położenie igły)	5   	2,5 (3/32)	cerowanie do cerowania
Ścieg prosty (środkowe położenie igły)	6   	4 (3/16)	cerowanie do cerowania
Ścieg prosty (lewe położenie igły)	7   	2,5 (3/32)	cerowanie do cerowania

- 1 Wyłącz maszynę. Zamocuj płytkę do cerowania na płytce ściegowej, a następnie włóż maszynę.

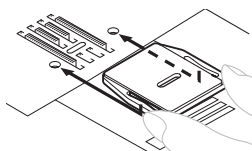

- 2 Wymień stopkę i zespół uchwytu stopki, a następnie opuść dźwignię podnoszenia stopki.
- 3 Umieść fragment, który chcesz cerować, wraz z tkaniną wzmacniającą pod stopką.
- 4 Włącz maszynę.

5

- 5** Zaczynij szyc naprzemiennie, delikatnie odsuwając materiał od siebie i przyciągając go do siebie.



**Uwaga**

- Wygladź tkaninę podczas szycia, aby leżała równo.

- 6** Powtarzaj te ruchy aż do wypełnienia cerowanego obszaru równoległymi liniami ściegu.

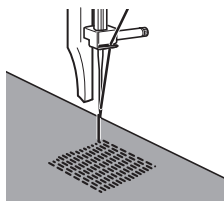

**Aplikacje**

Nazwa ściegu	Wzór	Długość ściegu [mm (cale)]	Szerokość ściegu [mm (cale)]
Ścieg zygzakowy	8	0,7 (1/32)	1,5 (1/16)
Ścieg zygzakowy	9	1,5 (1/16)	3 (1/8)
Ścieg zygzakowy	10	2 (1/16)	5 (3/16)
Ścieg zygzakowy (satynowy)	11	0,5 (1/32)	5 (3/16)

Aplikacje można tworzyć, wycinając kształty z innej tkaniny i przyszywając je w celach dekoracyjnych.

- 1** Przyfastryguj wycięty kształt do tkaniny.



- 2** Ściegiem zygzakowym dokładnie obszyj kształt wokół krawędzi.

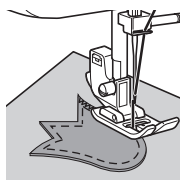



## AKCESORIA OPCJONALNE

### Używanie stopki do ściegu ślepego

Nazwa ściegu	Wzór	Długość ściegu [mm (cale)]	Szerokość ściegu [mm (cale)]
Ścieg prosty (środkowe położenie igły)	5 —	2,5 (3/32)	—
Ścieg zygzakowy	8 ~	0,7 (1/32)	1,5 (1/16)
Ścieg zygzakowy	9 ~	1,5 (1/16)	3 (1/8)
Ścieg zygzakowy	10 ~	2 (1/16)	5 (3/16)
Ścieg ślepy elastyczny	14 ~	1 (1/16)	5 (3/16)

Ta stopka przydaje się nie tylko do wykonywania ściegu ślepego elastycznego, ale również do obszycia brzegów tkaniny i wykonywania szwów.

#### ■ Obszycie brzegów

- 1 Wyłącz maszynę.
- 2 Zamocuj stopkę do ściegu ślepego. Włącz maszynę.
- 3 Ustaw igłę w wybranej odległości od brzegu tkaniny i opuść ją w tym położeniu.
- 4 Obróć śrubę prowadnika stopki i precyzyjnie wyreguluj podawanie tkaniny.

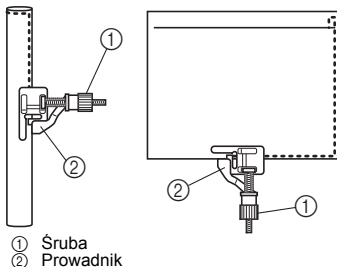

#### ■ Wykonywanie szwów

- 1 Wyłącz maszynę.
- 2 Zamocuj stopkę do ściegu ślepego. Włącz maszynę.
- 3 Ustaw pokrętko wyboru wzoru na ścieg prosty (środkowe położenie igły). Wyrównaj prowadnik stopki z położeniem igły.
- 4 Ustaw pokrętko wyboru wzoru na ścieg zygzakowy o odpowiedniej szerokości.
- 5 Umieść tkaninę pod stopką tak, aby prowadnik stopki był ustawiony równo pomiędzy brzegami tkaniny.
- 6 Opuść dźwignię podnoszenia stopki i zacznij szyc.

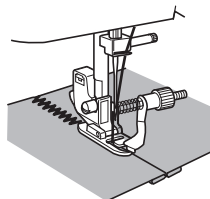

#### ■ Szycie ściegiem ślepy elastyczny

Aby szyc ściegiem ślepy elastyczny z użyciem stopki do ściegu ślepego, za pomocą śruby wyrównaj prowadnik do zagiętego brzegu.

- Szczegółowe informacje na temat szycia ściegiem ślepy zawiera strona 27.

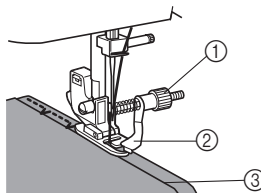

- 1 Śruba
- 2 Prowadnik
- 3 Zagięty brzeg

## 6 ANEKS

### KONSERWACJA

#### Ograniczenia dotyczące oliwienia

W celu uniknięcia uszkodzenia maszyny użytkownik nie powinien jej oliwić.

Przy produkcji tej maszyny odpowiednio ją naoliwiono, co zapewnia jej prawidłowe działanie i eliminuje konieczność okresowego oliwienia.

W razie wystąpienia problemów, takich jak trudności podczas obracania pokrętła lub nietypowe hałasy, należy natychmiast zaprzestać używania maszyny i skontaktować się z autoryzowanym sprzedawcą lub najbliższym autoryzowanym centrum serwisowym.

#### Środki ostrożności podczas przechowywania maszyny

Nie należy przechowywać maszyny w opisanych poniżej miejscach, ponieważ może to doprowadzić do uszkodzenia maszyny, np. jej zardzewienia w wyniku skraplania się pary wodnej.

- Miejsca narażone na działanie wyjątkowo wysokich temperatur
- Miejsca narażone na działanie wyjątkowo niskich temperatur
- Miejsca narażone na gwałtowne zmiany temperatur
- Miejsca, w których występuje duża wilgotność lub para
- Poblże ognia, grzejników lub klimatyzatorów
- Na zewnątrz budynków lub w miejscach narażonych na bezpośrednie działanie promieni słonecznych
- Otoczenie silnie zapyłone lub zaolejone



#### Uwaga

- W celu wydłużenia okresu użytkowania maszyny należy ją od czasu do czasu włączać i używać jej. Przechowywanie maszyny i nieużywanie jej przez dłuższy czas może obniżyć jej sprawność.

#### Czyszczenie



#### PRZESTROGA

- **Przed przystąpieniem do czyszczenia odłącz maszynę od zasilania, aby nie narażać się na porażenie prądem elektrycznym lub obrażenia.**

- 1 Wyłącz maszynę i odłącz ją od zasilania.
- 2 Podnieś igłę i stopkę.
- 3 Poluzuj śrubę stopki oraz śrubę mocującą igły, aby zdemontować uchwyt stopki i igłę.

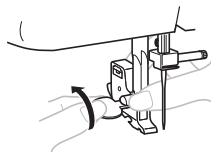

- 4 Odkręć te dwie śruby za pomocą śrubokrętu owalnego. Unieś płytkę ścięgową w sposób pokazany na rysunku, a następnie przesuń ją w lewo i zdemontuj.

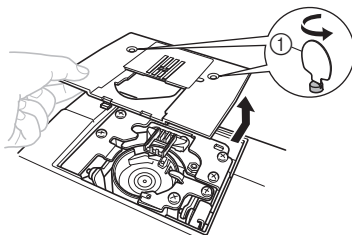

- 1 Użyj śrubokrętu owalnego

- 5** Chwyć bębenek i wyciągnij go, unosząc w lewo.

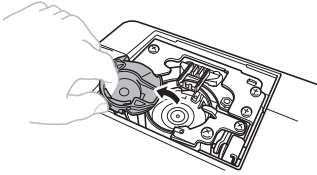

- 6** Szczotką do czyszczenia lub odkurzaczem usuń kurz z chwytacza oraz otaczających go obszarów.

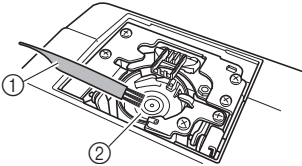

- ① Szczotka do czyszczenia  
② Chwytacz

- Bębenka nie należy oliwić.

- 7** Włóż bębenek w sposób pokazany poniżej, wyrównując znajdujące się na nim oznaczenie ▲ z oznaczeniem ● na maszynie.

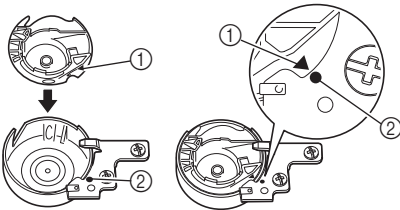

- Wyrównaj ze sobą oznaczenia ▲ oraz ●.

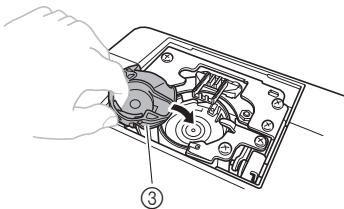

- ① Oznaczenie ▲  
② Oznaczenie ●  
③ Bębenek

- Przed zamontowaniem bębena upewnij się, że wskazane punkty są odpowiednio wyrównane.

- 8** Zamontuj płytkę ścięgową, a następnie dokręć śruby.

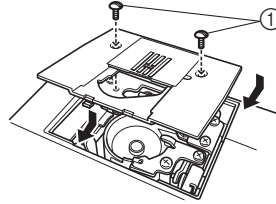

- ① Śruby

- Zadbaj o pewne zamontowanie płytki ścięgowej.

### ! PRZESTROGA

- Nigdy nie korzystaj z bębena, który jest porysowany. W przeciwnym razie może dojść do splątania nici, złamania igły lub obniżenia wydajności szycia. W celu nabycia nowego bębena (nr części: XE9326-001) skontaktuj się z najbliższym autoryzowanym centrum serwisowym.
- Zadbaj o prawidłowe dopasowanie bębena, aby uniknąć złamania igły.

## ROZWIĄZYWANIE PROBLEMÓW

Jeżeli maszyna przestanie działać prawidłowo, przed oddaniem jej do serwisu sprawdź możliwe przyczyny, wymienione poniżej. Większość problemów można rozwiązać samodzielnie. Dodatkową pomoc uzyskasz na stronie wsparcia technicznego Brother Solutions Center, gdzie zamieszczono aktualne wskazówki dotyczące rozwiązywania problemów oraz najczęściej zadawane pytania. Odwiedź naszą witrynę pod adresem „<http://solutions.brother.com>”. Jeśli problem występuje nadal, skontaktuj się ze sprzedawcą lub najbliższym autoryzowanym centrum serwisowym.

Objaw	Możliwa przyczyna	Sposób rozwiązania problemu	Strona
<b>Maszyna do szycia nie działa.</b>	Włącznik zasilania jest wyłączony.	Włącz zasilanie za pomocą włącznika.	7
	Wątek nawijacza szpulki dolnej jest przesunięty w prawo.	Przesuń wążek nawijacza szpulki dolnej w lewo.	12
	Nieprawidłowe użycie rozrusznika nożnego.	Używaj rozrusznika nożnego prawidłowo.	7
<b>Nie można wyjąć z maszyny tkaniny używanej podczas szycia.</b>	Zaplątanie nici pod płytką ściegową.	Unieś tkaninę, odetnij znajdujące się pod nią nici i oczyść chwytacz.	37
<b>Igła łamie się.</b>	Igła została nieprawidłowo założona.	Założ igłę prawidłowo.	7
	Śruba mocująca igły nie jest dokręcona.	Mocno dokręć śrubę śrubokrętem owalnym.	8
	Igła jest wygięta lub tępa.	Wymień igłę.	7
	Górna nić nie została prawidłowo nawleczona.	Nawlecz prawidłowo górną nić.	15
	Niewłaściwa kombinacja tkaniny, nici i igły.	Wybierz nić i igłę odpowiednie do danego rodzaju tkaniny.	20
	Używana stopka jest nieodpowiednio dobrana do rodzaju ściegu.	Zamocuj stopkę odpowiednio dobraną do rodzaju ściegu.	–
	Górna nić jest za mocno naprężona.	Zmniejsz naprężenie górnej nici.	25
	Zbyt mocno ciągniesz za tkaninę.	Prowadź tkaninę delikatnie.	–
	Nieprawidłowe zamocowanie szpulki.	Zamocuj szpulkę prawidłowo.	15, 23
	Obszar wokół otworu w płytce ściegowej lub stopka są porysowane.	Wymień płytkę ściegową. Skontaktuj się ze sprzedawcą lub najbliższym autoryzowanym centrum serwisowym.	–
	Bębenek jest porysowany.	Wymień bębenek. Skontaktuj się ze sprzedawcą lub najbliższym autoryzowanym centrum serwisowym.	–
	Używasz szpulki dolnej, która nie jest przeznaczona do użytku w tej maszynie.	Użyj szpulki dolnej, która jest przeznaczona do użytku w tej maszynie.	11
<b>Górna nić zrywa się.</b> ▼	Nieprawidłowo nawleczona górną nić (na przykład nieprawidłowe zamocowanie szpulki lub wysunięcie się nici z przewodnika nad igłą).	Nawlecz prawidłowo górną nić.	15

Objaw	Możliwa przyczyna	Sposób rozwiązania problemu	Strona
<b>▲</b>     <b>Górna nić zrywa się.</b>	Na nici tworzą się supły lub nić jest spleątana.	Usuń wszelkie supły lub spleątania.	–
	Igła nie została odpowiednio dobrana do używanej nici.	Wybierz igłę odpowiednią do danego rodzaju ściegu.	20
	Górna nić jest za mocno naprężona.	Zmniejsz naprężenie górnej nici.	25
	Igła jest wygięta lub tępa.	Wymień igłę.	7
	Igła została nieprawidłowo założona.	Założ igłę prawidłowo.	7
	Obszar wokół otworu w płytce ściegowej lub stopka są porysowane.	Wymień płytkę ściegową. Skontaktuj się ze sprzedawcą lub najbliższym autoryzowanym centrum serwisowym.	–
	Bębnek jest porysowany lub znajdują się na nim wyłobienia.	Wymień bębnek. Skontaktuj się ze sprzedawcą lub najbliższym autoryzowanym centrum serwisowym.	–
	Używasz szpulki dolnej, która nie jest przeznaczona do użytku w tej maszynie.	Użyj szpulki dolnej, która jest przeznaczona do użytku w tej maszynie.	11
<b>Dolna nić jest spleątana lub zrywa się.</b>	Nieprawidłowe nawinięcie nici na szpulkę dolną.	Prawidłowo nawiń nić na szpulkę dolną.	11
	Szpulka dolna jest porysowana lub nie obraca się płynnie.	Wymień szpulkę dolną.	–
	Niść jest spleątana.	Usuń spleątaną nić i wyczyść chwytacz.	37
	Używasz szpulki dolnej, która nie jest przeznaczona do użytku w tej maszynie.	Użyj szpulki dolnej, która jest przeznaczona do użytku w tej maszynie.	11
	Nieprawidłowe ustawienie szpulki dolnej.	Prawidłowo ustaw nić ze szpulki dolnej.	13-14
<b>Naprężenie nici jest nieprawidłowe.</b>	Nieprawidłowo nawleczone górna nić.	Nawlecż prawidłowo górna nić.	15
	Nieprawidłowe nawinięcie nici na szpulkę dolną.	Prawidłowo nawiń nić na szpulkę dolną.	11
	Nieprawidłowy dobór nici i igły do używanej tkaniny.	Wybierz nić i igłę odpowiednio do danego rodzaju tkaniny.	20
	Nieprawidłowe zamocowanie uchwytu stopki.	Prawidłowo zamocuj uchwyt stopki.	–
	Naprężenie nici jest nieprawidłowe.	Wyreguluj naprężenie górnej nici.	25
	Używasz szpulki dolnej, która nie jest przeznaczona do użytku w tej maszynie.	Użyj szpulki dolnej, która jest przeznaczona do użytku w tej maszynie.	11
	Nieprawidłowe ustawienie szpulki dolnej.	Prawidłowo ustaw nić ze szpulki dolnej.	13-14
<b>Tkanina jest pomarszczona.</b>  <b>▼</b>	Nieprawidłowo nawleczone górna nić lub nieprawidłowe zamocowanie szpulki dolnej.	Prawidłowo nawlecż górna nić i nawiń dolną nić.	11-18
	Nieprawidłowe zamocowanie szpulki.	Zamocuj szpulkę prawidłowo.	15, 23
	Niewłaściwa kombinacja tkaniny, nici i igły.	Wybierz nić i igłę odpowiednio do danego rodzaju tkaniny.	20

Objaw	Możliwa przyczyna	Sposób rozwiązania problemu	Strona
<b>Tkanina jest pomarszczona.</b>	Igła jest wygięta lub tępa.	Wymień igłę.	7
	Podczas szycia tkanin cienkich tkanina nie jest prawidłowo podawana.	Na czas szycia wsuń pod tkaninę materiał stabilizujący.	23
	Używana stopka jest nieodpowiednio dobrana do rodzaju ściegu.	Zamocuj stopkę odpowiednio dobraną do rodzaju ściegu.	33
	Naprężenie nici jest nieprawidłowe.	Wyreguluj naprężenie górnej nici.	25
<b>Ściegi przeskakują.</b>	Nieprawidłowo nawleczona górna nić.	Nawlecz prawidłowo górną nić.	15
	Niewłaściwa kombinacja tkaniny, nici i igły.	Wybierz nić i igłę odpowiednio do danego rodzaju tkaniny.	20
	Igła jest wygięta lub tępa.	Wymień igłę.	7
	Igła została nieprawidłowo założona.	Założ igłę prawidłowo.	7
	Kurz nagromadził się pod płytką ściegową lub w bębenu.	Zdemontuj płytkę ściegową i wyczyść ją oraz bębenek.	37
<b>Nie można użyć nawlekaacza.</b>	Igła nie została podniesiona do odpowiedniego położenia.	Podnieś igłę, obracając pokrętko do siebie (w kierunku przeciwnym do ruchu wskazówek zegara), aby oznaczenie na pokrętko było skierowane w górę.	17
	Igła jest nieprawidłowo zamocowana.	Zamocuj igłę prawidłowo.	7
<b>Ścieg nie jest prawidłowo wyszyty.</b>	Używana stopka jest nieodpowiednio dobrana do rodzaju ściegu.	Zamocuj stopkę odpowiednio dobraną do rodzaju ściegu.	–
	Naprężenie nici jest nieprawidłowe.	Wyreguluj naprężenie górnej nici.	25
	Niść jest splątana.	Usuń splątaną nić. Jeśli nić uległa splątaniu w bębenu, wyczyść bębenek.	37
<b>Tkanina nie jest podawana.</b>	Na płytce ściegowej zamocowana jest płytka do cerowania.	Zdemontuj płytkę do cerowania.	–
	Niewłaściwa kombinacja tkaniny, nici i igły.	Wybierz nić i igłę odpowiednio do danego rodzaju tkaniny.	20
	Niść jest splątana, na przykład w chwytaczu.	Usuń splątaną nić. Jeśli nić uległa splątaniu w chwytaczu, wyczyść chwytacz.	37
	Używana stopka jest nieodpowiednio dobrana do rodzaju ściegu.	Zamocuj stopkę odpowiednio dobraną do rodzaju ściegu.	33

# INDEKS

## Liczby

4-etapowe automatyczne obszywanie  
dziurek ..... 30

## A

akcesoria ..... 4  
opcjonalne ..... 4, 36  
aplikacje ..... 35

## C

cerowanie ..... 34  
części główne ..... 5  
czyszczenie ..... 37  
czyszczenie chwytacza ..... 37

## D

dobór tkanin, nici i igieł ..... 20  
dziurki na guziki  
regulowanie ..... 31  
wykonywanie ..... 30  
dźwignia szycia wstecznego ..... 10

## I

igła  
dobór do tkanin i nici ..... 20  
sprawdzanie ..... 7  
wymiana ..... 7  
igła podwójna  
mocowanie ..... 8, 23  
szycie ..... 23

## K

konserwacja ..... 37

## M

marszczenie ..... 34

## N

naprężenie nici ..... 25  
nawijanie dolnej nici ..... 11  
nawlekacz ..... 17  
nawlekanie  
dolna nić ..... 13, 14  
górna nić ..... 15  
igła podwójna ..... 24  
nawlekacz ..... 17  
nawlekanie dolnej nici ..... 13  
szpulka dolna do szybkiego  
zakładania ..... 14, 19  
nawlekanie górnej nici ..... 15

## P

płaska przystawka ..... 5  
płytko do cerowania ..... 32, 34  
podłączanie wtyczek ..... 6  
pokrętko ..... 15  
pokrętko naprężenia nici górnej ..... 25  
pokrętko wyboru wzoru ..... 9  
przecinak nici ..... 22  
przyszywanie guzików ..... 32

## R

rozrusznik nożny ..... 7  
rozwiązywanie problemów ..... 39

## S

stopka do ściegu ślepego ..... 36  
szpulka dolna do szybkiego  
zakładania ..... 14, 19  
szycie ściegami ozdobnymi ..... 29  
szycie ściegiem elastycznym ..... 28  
szycie ściegiem muszelkowym ..... 28  
szycie ściegiem podwójnym ..... 29  
szycie ściegiem prostym ..... 26  
szycie ściegiem ślepyim ..... 27  
szycie ściegiem zygzakowym ..... 26

## Ś

ściegi  
nazwy ..... 9  
zaprogramowane ..... 26  
śruba do precyzyjnej regulacji obszywania  
dziurek ..... 31

## T

technika szycia na wolnym ramieniu ..... 23  
trzępień szpulki ..... 11, 15  
dodatki ..... 24

## W

włącznik oświetlenia ..... 7  
włącznik zasilania ..... 7  
wszywanie zamków błyskawicznych ..... 33  
wyciąganie dolnej nici ..... 18  
wymiana stopki ..... 8  
wzory ..... 9



XF0558-001

Polish  
885-X01/X11/X21  
Printed in China