

OSUSZACZ POWIETRZA DEU315

MODEL **FDD12.5035BWR5.1**

INSTRUKCJA OBSŁUGI



Informacje ogólne

Dziękujemy za zakup naszego osuszacza Bimar DEU312.

Powietrze zawiera pewną ilość wody, która unosi się w postaci wilgotnej pary. Jej ilość określa poziom wilgotności w danym otoczeniu. Wraz ze wzrostem temperatury wzrasta zdolność powietrza do zatrzymywania pary wodnej. Właśnie dlatego, gdy tylko temperatura w domu spada, powietrze uwalnia zawartą w nim parę wodną, która następnie kondensuje się na zimnych powierzchniach, takich jak okna, ściany itp. Osuszacz pomaga pozbyć się części wilgotności powietrza i zatrzymuje procesy namnażania się pleśni i grzybów. Według ekspertów idealny poziom wilgotności względnej powietrza dla naszego zdrowia i domu wynoszą od 40% do 60%.



Prosimy o dokładne zapoznanie się z niniejszą instrukcją i przestrzeganie zawartych w niej zaleceń oraz o jej zachowanie. W przypadku, gdy którykolwiek fragment instrukcji okaże się niejasny, przed przystąpieniem do obsługi urządzenia prosimy o skontaktowanie się ze sprzedawcą.



Uwaga: ten symbol oznacza że w instrukcji mogą być zawarte dodatkowe informacje.



Ten symbol oznacza, że przy montażu i obsłudze urządzenia należy korzystać z instrukcji.



Ten symbol ostrzega o potencjalnym niebezpieczeństwie, stwarzającym ryzyko odniesienia obrażeń ciała bądź uszkodzenia urządzenia. Należy ściśle przestrzegać wszelkich zaleceń poprzedzonych tym symbolem. Niektóre elementy instrukcji dotyczące sposobu czyszczenia, utrzymywania, montażu i obsługi, mogą ulec aktualizacji. Uaktualnione wersje instrukcji można znaleźć na www.bimaritaly.it.



Urządzenie klasy ochronności IP21, co oznacza, że posiada zabezpieczenie przed skraplaniem się wody i obiektami średnicy $\geq 12,5$ mm.



Do użytku w pomieszczeniach.



UWAGA: Ryzyko pożaru.

W urządzeniu znajduje się łatwopalny czynnik chłodniczy, który może wywołać pożar.

Środki ostrożności

- Urządzenie przeznaczone jest tylko i wyłącznie do użytku domowego, w pomieszczeniach, i nie wolno używać go do innych celów. Każde inne użycie uznawane jest za niewłaściwe i może wiązać się z ryzykiem narażenia życia i ciała. Producent nie ponosi odpowiedzialności za szkody poniesione w wyniku niewłaściwego, nieodpowiedzialnego i/lub nieodpowiedniego użycia i/lub naprawy urządzenia dokonanej przez osobę niewykwalifikowaną.
- Z urządzenia można korzystać w miejscach spełniających warunki użytku domowego, takich jak:
 - pomieszczenia gospodarcze, w sklepach, biurach i inne podobnego rodzaju miejsca pracy;
 - domki letniskowe;
 - hotele, motele, pensjonaty, agroturystyki.
 - Korzystając z urządzeń elektrycznych należy przestrzegać zasad bezpieczeństwa, dla bezpieczeństwa zdrowia i życia. Ze szczególną uwagą należy obsługiwać urządzenia elektroniczne zawierające zbiornik na wodę.
 - Z urządzenia nie mogą korzystać dzieci poniżej 8 roku życia oraz osoby o ograniczonych zdolnościach umysłowych i fizycznych, ani osoby nieposiadające wystarczającej wiedzy na temat obsługi urządzenia.
 - Dzieciom nie wolno bawić się urządzeniem.
 - Dzieciom nie wolno czyścić urządzenia ani obsługiwać go bez nadzoru.
 - Urządzenie należy trzymać poza zasięgiem dzieci.
 - Przed każdym montażem, demontażem lub innego rodzaju czynnością związaną z utrzymaniem i/lub czyszczeniem urządzenia odłączyć je od zasilania (wyjmij wtyczkę z gniazdka).
 - Korzystaj z osuszacza wyłącznie, kiedy jest w pozycji pionowej; nie siadaj na nim ani nie stawaj.
 - Urządzenie może pracować w temperaturze pomiędzy 5°C a 32°C.
 - Gdy nie korzystasz z urządzenia, odłącz je od zasilania i opróżnij zbiornik na wodę.
 - Nie narażaj urządzenia na bezpośrednie działanie pogody (słońca, deszczu itp.).
 - Aby odłączyć urządzenie od zasilania, nie ciągnij za kabel ani za samo urządzenie – chwyć wtyczkę i wyciągnij ją z gniazdka.
 - Uszkodzony kabel należy wymienić u producenta, dystrybutora lub osoby wykwalifikowanej.
 - Używaj tylko i wyłącznie dostarczonych wraz z urządzeniem akcesoriów lub akcesoriów do niego dedykowanych. Każde inne mogą uszkodzić urządzenie wyrządząc szkody.
 - Jeśli urządzenie działa nieprawidłowo, natychmiast odłącz je od zasilania. Sprawdź, czy nie jest uszkodzone, a następnie podłącz ponownie. W razie wątpliwości skontaktuj się ze specjalistą.
 - Nie przykrywaj niczym urządzenia (tkaniną, pudełkiem), aby go nie przegrzać.
 - Nie wkładaj palców ani innych części ciała nic do wnętrza urządzenia; nie wkładaj do niego żadnych przedmiotów.
 - Nie przesuwaj urządzenia, kiedy pracuje.
 - Nie pij wody ze zbiornika.



Ten produkt zawiera fluorowane gazy.
Produkt zamknięty hermetycznie. Substancja chłodząca: R290 GWP 3, w ilości 40 g. Substancja zgodna z dyrektywą UE.
Dodatkowe ostrzeżenia: ryzyko pożaru
Prosimy o dokładne zapoznanie się z instrukcją.
Urządzenie należy przechowywać i/lub używać w pomieszczeniach wielkości większej niż 2 m².

Ostrzeżenia (dotyczące stosowania czynnika R290 / R32)

1. Transport urządzeń napełnionych łatwopalnym czynnikiem chłodniczym. Patrz: przepisy transportowe.
2. Oznakowanie urządzeń. Patrz: lokalne przepisy.
3. Utylizacja urządzeń napełnionych łatwopalnym czynnikiem chłodniczym. Patrz: krajowe przepisy.
4. Przechowywanie urządzeń/wyposażenia. Urządzenia należy przechowywać zgodnie z zaleceniami producenta.
5. Przechowywanie zapakowanego urządzenia (przed sprzedażą). Ochronne materiały opakowaniowe powinny uniemożliwiać mechaniczne uszkodzenie urządzenia, w efekcie, którego mogłoby dojść do wycieku czynnika chłodniczego. Maksymalna ilość urządzeń, przechowywanych jednocześnie określają lokalne przepisy.
6. Informacje na temat serwisowania urządzeń
 - 1) Inspekcja miejsca
Przed przystąpieniem do wykonywania prac przy instalacji napełnionej łatwopalnym czynnikiem, należy zminimalizować ryzyko zapłonu. W przypadku naprawy instalacji chłodniczej, należy postępować zgodnie z poniższymi środkami ostrożności.
 - 2) Procedura wykonywania prac
Prace należy wykonać zgodnie z procedurą kontrolną, minimalizując ryzyko obecności palnych gazów lub par.
 - 3) Ogólne miejsce wykonywania prac
Cała obsługa techniczna oraz pozostałe osoby pracujące w pobliżu instalacji powinny zostać poinformowane o specyfice wykonywanych prac. Należy unikać wykonywania prac w ograniczonej przestrzeni. Przestrzeń wokół miejsca pracy powinna zostać wydzielona. Należy zapewnić bezpieczne warunki pracy, kontrolując substancje łatwopalne.
 - 4) Sprawdzanie obecności czynnika chłodniczego
Pomieszczenie należy sprawdzić właściwym wykrywaczem czynnika przed oraz w trakcie wykonywania prac. Technik powinien być świadomy przebywania w potencjalnie toksycznej lub palnej atmosferze. Należy upewnić się, że sprzęt używany do wykrywania wycieków jest dedykowany do wszystkich stosowanych czynników chłodniczych, tj. nieskrzący, odpowiednio zaizolowany lub iskrobezpieczny.
 - 5) Dostępność gaśnicy
Jeżeli prace wymagają zastosowania wysokiej temperatury, należy zapewnić bezpośredni dostęp do środków gaśniczych. W miejscu napełniania instalacji powinna być dostępna gaśnica proszkowa lub CO₂.
 - 6) Brak źródeł zapłonu
Żadna z osób wykonująca prace przy instalacji chłodniczej, wymagające rozszczelnienia przewodów rurowych, nie może używać jakichkolwiek źródeł zapłonu, w sposób mogący stworzyć ryzyko pożaru lub eksplozji. Wszystkie możliwe źródła zapłonu, z uwzględnieniem dymu papierosowego, należy trzymać w odpowiedniej odległości od miejsca instalacji, naprawy, demontażu i utylizacji, w trakcie których może dojść do wycieku czynnika do atmosfery. Przed przystąpieniem do prac, należy sprawdzić otoczenie urządzenia pod względem niebezpieczeństwa zapłonu. Należy rozwinąć tabliczki informujące o zakazie palenia.
 - 7) Wentylacja pomieszczenia
W przypadku konieczności rozszczelnienia instalacji lub prac z wysoką temperaturą, należy zapewnić odpowiednią wentylację pomieszczenia. Odpowiedni poziom wentylacji należy utrzymywać przez cały czas wykonywania prac. Wentylacja powinna bezpiecznie rozprószyć uwolniony czynnik i wydalici go na zewnątrz do atmosfery.
 - 8) Inspekcja sprzętu chłodniczego
Jeżeli zmieniono elementy elektryczne, powinny być zgodne z zastosowaniem i specyfikacjami. Przez cały czas należy stosować się do wskazówek producenta w zakresie konserwacji i serwisowania. W przypadku obaw, należy skonsultować się z działem obsługi klienta. Poniższe punkty kontrolne dotyczą instalacji napełnianych czynnikami palnymi:
 - ilość faktycznie napełnionego czynnika jest zgodna z powierzchnią pomieszczenia, w którym zainstalowano urządzenie chłodnicze;
 - wentylacja mechaniczna i nawiewniki działają prawidłowo i nie są zablokowane;
 - w przypadku stosowania pośredniego obiegu chłodniczego, wtórny obieg należy sprawdzić pod kątem obecności czynnika;
 - widoczne i czytelne oznaczenia sprzętu; nieczytelne oznaczenia i symbole należy poprawić.
 - instalację chłodniczą lub jej elementy należy zainstalować w miejscu, w którym nie będą narażone na działanie substancji mogących powodować korozję elementów zawierających czynnik chłodniczy, chyba że elementy te wykonane są z materiałów naturalnie odpornych na korozję lub odpowiednio zabezpieczonych przed korozją.
 - 9) Inspekcja urządzeń elektrycznych
Naprawa i konserwacja elementów elektrycznych powinna zostać przeprowadzona razem z kontrolą bezpieczeństwa. W przypadku wykrycia usterki wpływającej na bezpieczeństwo, nie dopuszcza się podłączania instalacji do zasilania do czasu usunięcia niesprawności. Jeżeli niezwłoczne usunięcie usterki jest niemożliwe, ale konieczne jest kontynuowanie pracy, należy zastosować odpowiednie rozwiązanie tymczasowe. Należy to zgłosić właścicielowi sprzętu w celu uprzedzenia każdej ze stron.
 - 7) Naprawy uszczelnionych komponentów
 - a) W przypadku napraw uszczelnionych komponentów, przed przystąpieniem do demontażu uszczelnionych obudów itp. należy odłączyć urządzenie od zasilania elektrycznego. Jeśli zapewnienie zasilania elektrycznego urządzenia podczas prac serwisowych jest absolutnie niezbędne, w najbardziej krytycznym punkcie układu należy umieścić urządzenie wykrywające wycieki pracujące w sposób ciągły, ostrzegające przed potencjalnie niebezpiecznymi sytuacjami.
 - b) Szczególną uwagę należy zwrócić na zapewnienie, że podczas pracy przy elementach elektrycznych, obudowa nie została zmodyfikowana w sposób mogący obniżyć poziom ochrony. Dotyczy to szczególnie uszkodzeń przewodów, nadmiernej ilości połączeń, styki wykonane niezgodnie z pierwotną specyfikacją, uszkodzenia uszczelek, nieprawidłowy montaż łąk itp.
 - 8) Naprawa elementów iskrobezpiecznych
Nie należy narażać obiegu na trwałe obciążenia indukcyjne lub pojemnościowe, bez wcześniejszego sprawdzenia, czy nie spowoduje to przekroczenia maksymalnego napięcia i natężenia, dopuszczalnego dla danego urządzenia. Elementy iskrobezpieczne to jedyny typ komponentów, które mogą być naprawiane przy dopływie zasilania w atmosferze łatwopalnej. Aparatura pomiarowa powinna być ustawiona na prawidłowe wartości. Komponenty należy wymieniać wyłącznie na zamienniki wskazane przez producenta. Niezgodne części mogą spowodować zapłon czynnika w przypadku jego wycieku do atmosfery.
 - 9) Okablowanie
Należy sprawdzić przewody pod kątem zużycia, korozji, nadmiernego nacisku, wibracji, ostrych krawędzi oraz wszelkich innych czynników mogących powodować uszkodzenia. Inspekcja powinna uwzględniać również skutki starzenia się lub ekspozycji na ciągle wibracje z takich źródeł, jak sprężarki czy wentylatory.
 - 10) Wykrywanie palnych czynników chłodniczych
W żadnym wypadku nie należy stosować potencjalnych źródeł zapłonu do wykrywania wycieków czynnika chłodniczego. Nie należy używać palnika halogenowego (ani żadnego innego wykrywacza wykorzystującego otwarty płomień).
 - 11) Metody wykrywania wycieków
Poniższe metody wykrywania wycieków uznaje się za dopuszczalne dla obiegów chłodniczych napełnionych palnym czynnikiem. Elektroniczne wykrywacze wycieków mogą być stosowane do wykrywania wycieków, ale w przypadku czynników palnych, ich czułość może nie być nieodpowiednia lub mogą wymagać kalibracji. (Urządzenia wykrywające należy kalibrować w miejscu wolnym od czynnika chłodniczego.) Należy upewnić się, że wykrywacz nie jest potencjalnym źródłem zapłonu, oraz że jest odpowiedni do zastosowanego czynnika chłodniczego. Urządzenia do wykrywania wycieków należy ustawić na wartość procentową LFL czynnika chłodniczego i skalibrować dla zastosowanego czynnika oraz należy potwierdzić odpowiednią wartość procentową gazu (maksymalnie 25%). W przypadku większości czynników chłodniczych do wykrywania wycieków można stosować płyny, jednak należy unikać stosowania detergentów zawierających chlor, ponieważ może on wchodzić w reakcję z czynnikiem chłodniczym i powodować korozję orurowania miedzianego. W przypadku podejrzenia wycieku, należy usunąć/ugasić wszelkie źródła otwartego ognia. Jeśli wykryto wyciek czynnika chłodniczego wymagający lutowania, należy opróżnić układ z czynnika lub odizolować czynnik (za pomocą zaworów odcinających) z dala od miejsca wycieku. W przypadku urządzeń napełnionych palnym czynnikiem, instalację należy przepłukać azotem pozbawionym tlenu (OFN), przed i w trakcie lutowania.
 - 12) Opróżnianie instalacji i odsysanie czynnika

W przypadku rozszczelnienia układu chłodniczego w celu dokonania naprawy – lub w jakimkolwiek innym celu – należy stosować zwyczajowe procedury. Jednak ważne jest stosowanie najlepszych praktyk ze względu na zagrożenie ze strony łatwopalnych substancji. Należy zastosować się do następującej procedury:

- usunąć czynnik chłodniczy;
- przepłukać układ gazem obojętnym;
- odessać czynnik;
- ponownie przepłukać układ gazem obojętnym;
- otworzyć układ przez rozcięcie lub rozlutowanie

Czynnik należy odsysać i gromadzić w specjalnych cylindrach. Instalacje napełnione palnym czynnikiem chłodniczym należy płukać azotem OFN dla zapewnienia bezpieczeństwa urządzenia. Proces ten może wymagać wielokrotnego powtórzenia. Do płukania instalacji nie należy używać sprężonego powietrza lub tlenu. Dla instalacji napełnionych palnym czynnikiem, płukanie należy realizować poprzez przełamanie próżni w układzie za pomocą azotu OFN i kontynuowanie napełniania aż do osiągnięcia ciśnienia roboczego, spuszczenie azotu do atmosfery i ponownym wytworzeniu próżni. Proces należy powtarzać do całkowitego opróżnienia układu z czynnika chłodniczego. Podczas ostatniego napełniania układu azotem OFN, urządzenie należy opróżnić do poziomu ciśnienia atmosferycznego, by umożliwić przeprowadzenie prac. Czynność ta jest absolutnie kluczowa, jeśli mają być lutowane przewody rurowe. Należy upewnić się, że wylot pompy próżniowej nie znajduje się w pobliżu źródeł zapłonu oraz zapewnić wentylację.

13) Procedury napełniania

Oprócz tradycyjnych procedur napełniania należy spełnić poniższe wymagania. Upewnij się, że podczas napełniania układu, nie dojdzie do zanieczyszczenia instalacji innymi czynnikami. Przewody lub instalacja rurowa powinny być jak najkrótsze w celu zminimalizowania ilości zawartego w nich czynnika. Cylindry należy przechowywać w pionie. Przed przystąpieniem do napełniania instalacji czynnikiem, należy upewnić się, że układ jest uziemiony. Po napełnieniu oznakować układ (jeśli nie jest jeszcze oznakowany).

Ostrzeżenia (tylko dla instalacji napełnionych czynnikiem R290/R32)

Należy zachować szczególną ostrożność, by nie przeładować układu chłodniczego. Przed ponownym napełnieniem systemu należy przeprowadzić próbę ciśnieniową z użyciem odpowiedniego gazu. Układ należy sprawdzić pod kątem szczelności po zakończeniu napełniania, ale przed jego uruchomieniem. Przed opuszczeniem miejsca pracy należy przeprowadzić kontrolny test szczelności.

14) Demontaż

Przed przystąpieniem do procedury demontażu, konieczne jest, aby technik dokładnie zapoznał się ze sprzętem i szczegółami na temat instalacji. Zalecaną praktyką jest bezpieczne odzyskanie czynnika. Przed przystąpieniem do tego zadania, należy pobrać próbki oleju i czynnika, na wypadek analizy wymaganej przed ponownym użyciem odzyskanego czynnika. Istotne jest, aby przed rozpoczęciem prac dostępne było zasilanie elektryczne.

a) Zapoznaj się z urządzeniem i sposobem jego działania.

b) Zaizoluj układ elektrycznie.

c) Przed rozpoczęciem procedury upewnij się, że:

dostępny jest mechaniczny sprzęt do obsługi butli z czynnikiem chłodzącym; dostępny jest cały niezbędny sprzęt ochrony osobistej oraz jest właściwie stosowany; proces odzyskiwania czynnika jest nadzorowany przez wykwalifikowaną osobę; stacja odzysku oraz cylindry na czynnik są zgodne z obowiązującymi normami.

d) W razie możliwości, wypompuj czynnik z układu.

e) Jeżeli nie można wytworzyć próżni, wykonaj rozgałęzienie umożliwiające usunięcie czynnika w różnych punktach instalacji.

f) Przed odzyskaniem czynnika upewnij się, że cylinder jest umieszczony na wadze.

g) Uruchom stację odzysku czynnika i obsługuj ją zgodnie z instrukcjami producenta.

h) Nie przepelnij cylindra. (Nie więcej niż 80 % objętości płynu).

i) Nie przekraczaj maksymalnego ciśnienia roboczego cylindra, nawet chwilowo.

j) Kiedy cylindry zostaną prawidłowo napełnione i proces zostanie ukończony, upewnij się, że cylindry i sprzęt są niezwłocznie usunięte z miejsca pracy, a wszystkie zawory odcinające są zamknięte.

k) Odzyskanym czynnikiem chłodniczym nie należy napełniać innego układu chłodniczego, chyba, że został oczyszczony i sprawdzony.

15) Oznakowanie

Urządzenie należy oznakować informacją o jego wycofaniu i opróżnieniu z czynnika chłodniczego. Etykieta informacyjna powinna zostać opatrzona datą i podpisem. Należy upewnić się, że etykiety na urządzeniach zawierają informacje o obecności łatwopalnego czynnika chłodniczego w urządzeniu.

16) Odzysk czynnika

Podczas opróżniania układu z czynnika chłodniczego, zarówno w celach serwisowych lub demontażu urządzenia, jako dobrą praktykę zaleca się zachowanie zasad bezpieczeństwa. Podczas odzyskiwania czynnika do cylindrów, należy upewnić się, że zastosowano wyłącznie właściwe zbiorniki na czynnik chłodniczy. Należy upewnić się, że dostępna liczba cylindrów pomieści całą objętość czynnika z układu. Wszystkie użyte cylindry muszą być dopuszczone do przechowywania odzyskanego czynnika chłodniczego i posiadać odpowiednie oznakowanie (np. specjalne cylindry do odzysku czynnika chłodniczego). Cylindry powinny być kompletne, wyposażone w sprawny naciśnieniowy zawór bezpieczeństwa i zawory odcinające. Puste cylindry należy opróżnić i w miarę możliwości schłodzić przed ponownym napełnieniem odzyskanym czynnikiem. Sprzęt do odzyskiwania czynnika powinien być sprawny, wyposażony w instrukcję obsługi oraz przystosowane do odzyskiwania łatwopalnych czynników chłodniczych. Dodatkowo należy przygotować sprawną i skalibrowaną wagę. Węże powinny być kompletne, w dobrym stanie technicznym, wyposażone w szczelne złącza. Przed użyciem sprzętu do odzyskiwania czynnika należy sprawdzić, czy jest on sprawny technicznie, był właściwie konserwowany oraz czy jego komponenty elektryczne są uszczelnione w celu zapobieżenia zapłonowi na wypadek wycieku czynnika chłodniczego. W razie wątpliwości należy skonsultować się z producentem. Odzyskany czynnik chłodniczy należy zwrócić do dostawcy czynnika w odpowiednim, przeznaczonym do tego cylindrze wraz z dołączoną, odpowiednią specyfikacją przekazywanych odpadów. Nie należy mieszać czynników chłodniczych w urządzeniach do odzysku czynnika, w szczególności w cylindrach. Jeśli konieczne jest usunięcie sprężarek lub oleju sprężarkowego, należy upewnić się, że zostały opróżnione / olej odessany do akceptowalnego poziomu, dla zapewnienia, że łatwopalny czynnik chłodniczy nie pozostał w smarze. Proces odsysania należy przeprowadzić przed zwróceniem sprężarki do dostawcy. W celu przyspieszenia tego procesu można zastosować wyłącznie elektryczne wygrzewanie karteru sprężarki. Układ należy opróżnić z oleju w sposób bezpieczny.

Uwagi na temat gazów fluorowanych

- Fluorowane gazy cieplarniane znajdują się w hermetycznie zamkniętym urządzeniu. Dokładna informacja o typie i ilości czynnika oraz tonach ekwiwalentu CO₂ (dla niektórych modeli), dostępna jest na stosownej tabliczce na urządzeniu.

- Montaż, serwisowanie, konserwacja i naprawa tego urządzenia muszą być wykonywana przez technikę posiadającego stosowne uprawnienia.

- Demontaż i utylizacja urządzenia muszą być wykonane przez wykwalifikowanego technika.

ZALECENIA

- Wyjmij urządzenie z opakowania i sprawdź, czy urządzenie jest kompletne. W przypadku wątpliwości skontaktuj się ze sprzedawcą. W żadnym wypadku go nie używaj. Opakowanie wraz z wyposażeniem (styropian, gwoździe itp.) należy schować poza zasięgiem dzieci, ze względu na ryzyko uszkodzenia ciała. **Ostrzeżenie:** zabezpieczenia, naklejki i innego rodzaju ulotki zamocowane do urządzenia należy zdjąć/odkleić przed pierwszym użyciem.
- Zanim podłączysz urządzenie do zasilania sprawdź, czy masz prawidłowe dla urządzenia napięcie w gniazdku. To urządzenie musi być podłączone do gniazdka wyposażonego

w skuteczne uziemienie (producent zrzuca się wszelkiej odpowiedzialności wynikającej z nieprzestrzegania tej zasady). Sprawdź, czy żadne inne urządzenia o wysokim zużyciu energii nie są podłączone do źródła zasilania, aby uniknąć przeciążenia i ryzyka pożaru. Zasadniczo stosowanie adapterów, wielu gniazd i / lub przedłużaczy nie jest zalecane. Jeśli ich użycie jest nieuniknione, muszą być zgodne z obowiązującymi przepisami bezpieczeństwa, a ich bieżąca pojemność (amper) nie może być niższa niż maksymalny pobór prądu przez urządzenie.

- Przed każdym użyciem sprawdź, czy urządzenie wraz z wyposażeniem są w dobrym stanie i czy kabel zasilający nie jest uszkodzony. W przypadku wątpliwości skontaktuj się z wykwalifikowanym sprzedawcą.
- Urządzenie musi być zamontowane (postawione) w pomieszczeniu wielkości co najmniej 4m².
- Nie ustawiaj osuszacza w otoczeniu, w którym znajdują się łatwopalne produkty (puszki z rozpylaczem lub kanistry zawierające gaz, ciecze lub ciała stałe), lub w zapyłonym otoczeniu.
- Umieść urządzenie z daleka od:
 - źródła ciepła (grzejniki, kominki itp.);
 - wody (zlewu, wanny itp.), aby nie doszło do spryskania/oblania urządzenia wodą (min. 2 metry odległości).
 - tkanin (np. zasłony) i/lub materiałów niestabilnych, które mogłyby zablokować kratownicę wlotu powietrza oraz przód urządzenia.
- W przypadku awarii lub nieprawidłowości w działaniu wyłącz urządzenie i oddaj go do przeglądu osobie wykwalifikowanej. Naprawy dokonane przez osoby nieupoważnione nie podlegają gwarancji.
- Powierzchnia, na której stoi urządzenie, musi być stabilna, gładka i pozioma, w innym przypadku urządzenie może się przewrócić. Urządzenie nie może stać na półce ani wisieć na ścianie.
- Upewnij się, że z każdej strony urządzenia jest co najmniej 50 cm wolnej przestrzeni.
- Ustaw urządzenie w pozycji pionowej, podparte na wszystkich nóżkach, a także: z dala od źródeł ciepła, trzymaj z dala od tkanin (zasłony, wiszące pranie itp.) lub czegokolwiek innego, co mogłoby się zetknąć i / lub zablokować wlot i kratki wylotowe; trzymać z dala od wanien, zlewów itp., aby uniknąć zalania urządzenia wodą lub wpadnięcia do nich.
- Urządzenie nie może stać poniżej gniazdka.
- Gniazdko musi być w zasięgu urządzenia, aby w razie konieczności można było szybko i łatwo odłączyć kabel od zasilania.
- Nie narażaj urządzenia na bezpośrednie działanie pogody (słońca, deszczu itp.).
- Nie dotykaj urządzenia mokrymi dłońmi i stopami.
- Aby przesunąć urządzenie w inne miejsce, nie ciągnij go za kabel.
- Aby odłączyć urządzenie od źródła zasilania, nie ciągnij go za kabel.
- Uszkodzony kabel należy wymienić u producenta, dystrybutora lub osoby wykwalifikowanej.

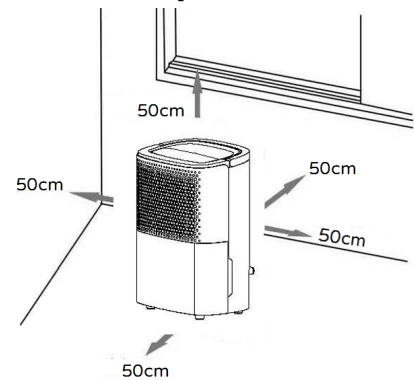

- Nie korzystaj z urządzenia w pobliżu innych urządzeń z programem, który mógłby przypadkiem automatycznie włączyć urządzenie.
- Nie przykrywaj urządzenia żadną tkaniną ani innym materiałem, aby uniknąć ryzyka pożaru.
- Jeśli urządzenie zepsuje się lub zacznie wykazywać nieprawidłowe działanie, odłącz je od źródła zasilania i skontaktuj się ze sprzedawcą. Naprawy dokonane przez osobę bez autoryzacji mogą być niebezpieczne i unieważniają gwarancję.
- W przypadku korzystania z funkcji ciągłego odprowadzania wody należy sprawdzić, czy odpływ jest szczelnie zamknięte gumową nasadką przy każdym włączeniu urządzenia.
- Jeśli włączony jest ciągłe odprowadzanie wody upewnij się, że rura odpływowa jest prawidłowo połączona z odpływem, że przeciwny koniec jest niżej niż odpływ i że nachylenie jest równe, aby woda przepływała bez żadnych przeszkód.

FUNKCJE URZĄDZENIA

Osuszacz Wi-Fi, którego można używać z aplikacją na smartfonie z systemem operacyjnym **Android** lub **iOS**.

- Moduł Wi-Fi umożliwia komunikację smartfona z urządzeniem za pośrednictwem aplikacji.
- Wszystkie funkcje można skonfigurować za pomocą aplikacji. Przełącznik Stand-by / I, tryb: Oczyszczanie / Osuszania z ustawieniami Normal / Ciągły / Turbo / Suszenie prania, Min./maks. prędkość, ustawienia wilgotności (30% do 80% RH), programowanie dzienne i tygodniowe, tryb nocny, wyświetlacz LED z dezaktywacją oraz blokada / odblokowanie panelu sterującego.
- Sprawdź, czy router jest przeznaczony do użytku domowego, czy nie ma żadnych ograniczeń dostępu oprócz hasła, czy sieć Wi-Fi ma 2,4 GHz i czy w pomieszczeniu, w którym urządzenie ma mieć silny, jednolity sygnał Wi-Fi być zainstalowany.
- Upewnij się, że smartfon jest podłączony do sieci Wi-Fi, która ma być używana z urządzeniem.

Pierwsze uruchomienie

Instalowanie aplikacji:

1. Wejdź na Google Play (Android) lub App Store (iOS) i zainstaluj aplikację "Bimar. Smart Life". Możesz to zrobić również za pomocą kodu QR, który znajdziesz poniżej. Aplikację są darmowe i kompatybilne z urządzeniami współpracującymi z systemem iOS 8.0 lub nowszym i Android 4.4 lub nowszym.

Dla Android





Dla iOS

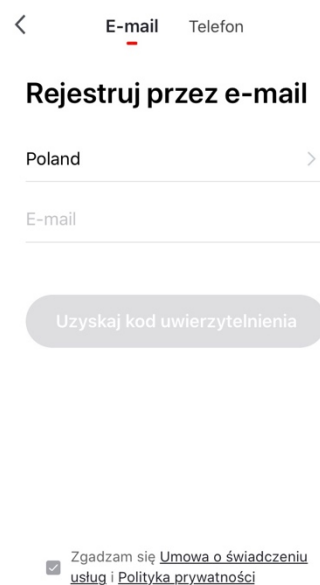
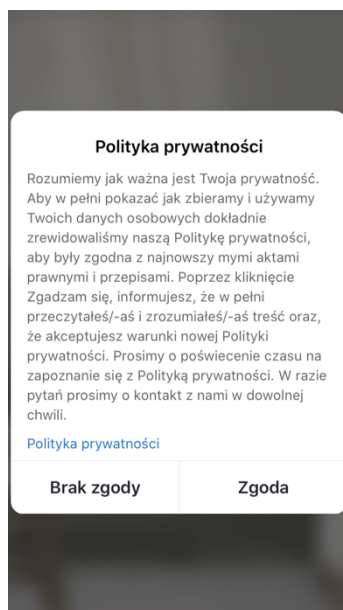
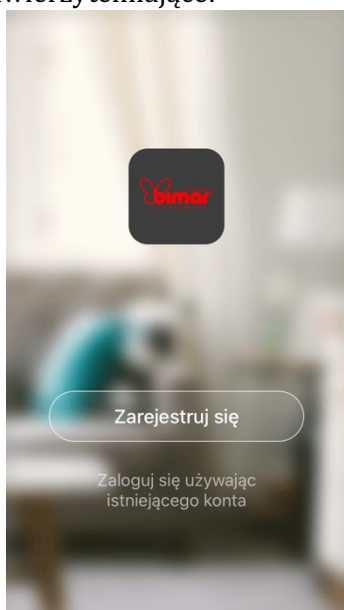

2. Przy pierwszym uruchomieniu aplikacji, zarejestruj się i wprowadź swoje dane uwierzytelniające:



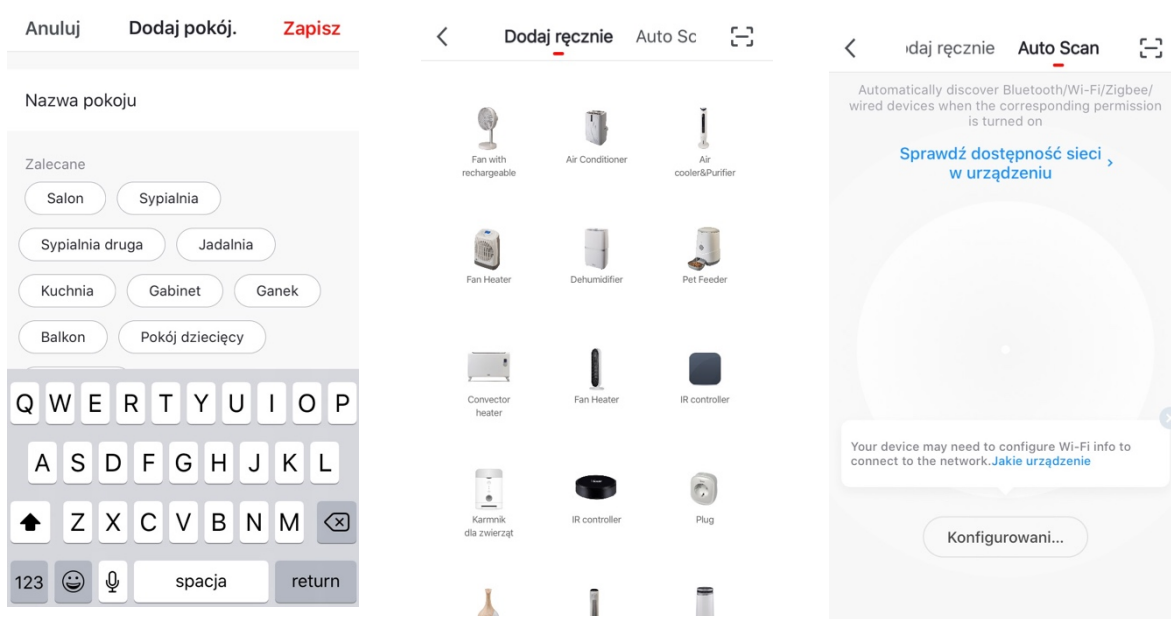

- Kliknij „Zarejestruj” i potwierdź „Oświadczenie o polityce prywatności” poprzez „Zgadzam się”, aby kontynuować
 - Wprowadź swój numer telefonu lub adres e-mail (wybierz tryb w prawym górnym rogu)
 - Kliknij „Pobierz kod potwierdzający”, poczekaj kilka chwil, a następnie wprowadź kod otrzymany w e-mailu rejestracyjnym lub wiadomości tekstowej w polu „Sprawdź kod” (sprawdź także w folderze Spam, jeśli nie możesz znaleźć wiadomości e-mail w „Poczcie przychodzącej”).
3. Wprowadź wymagane hasło i kliknij „Gotowe”.
 4. Otworzy się ekran: kliknij „Utwórz rodzinę”.
 5. Pojawi się ekran (jak pokazano na grafice poniżej), w którym możesz dostosować dom (nazwę pokoju itd.). Potwierdź po zakończeniu.
 6. Po dostosowaniu aplikacji poprawnie pojawia się ekran główny. Zawiera następujące funkcje:
 - Lista i kontrola urzędzeń, podzielona według pokoi "  ”
 - Lista i kontrola harmonogramu pracy urzędzeń „  ”
 - Zarządzanie profilami użytkownika „  ”

- Parowanie nowych urządzeń „



7. Aby sparować nowe urządzenia ze smartfonem



- Włóż wtyczkę urządzenia do gniazdka elektrycznego. Usłyszysz sygnał dźwiękowy. Wciśnij przycisk "" przycisk przez około pięć sekund. Usłyszysz sygnał dźwiękowy, a kontrolka „” zacznie szybko migać. Zwolnij przycisk.
- Otwórz aplikację na smartfonie: na pierwszym ekranie kliknij „DODAJ URZĄDZENIE” lub kliknij „” w prawym górnym rogu.

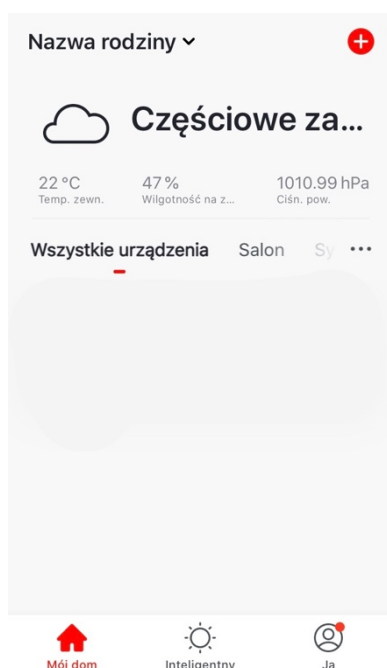

- Na następnym ekranie kliknij „”.
- Na następnym ekranie potwierdź, że dioda LED miga szybko „Confirm indicator rapidly blink”.





- Urządzenie można również sparować w „trybie Auto”, naciskając przycisk w prawym górnym rogu.

Naciśnij na urządzeniu i przytrzymaj przycisk „” przez około pięć sekund. Usłyszysz sygnał dźwiękowy i wskaźnik „” zacznie szybko migać. Zwolnij przycisk na urządzeniu. Otwórz ustawienia Wi-Fi telefonu i połącz się z siecią lub „Smart Life”. Następnie naciśnij „połącz teraz”.

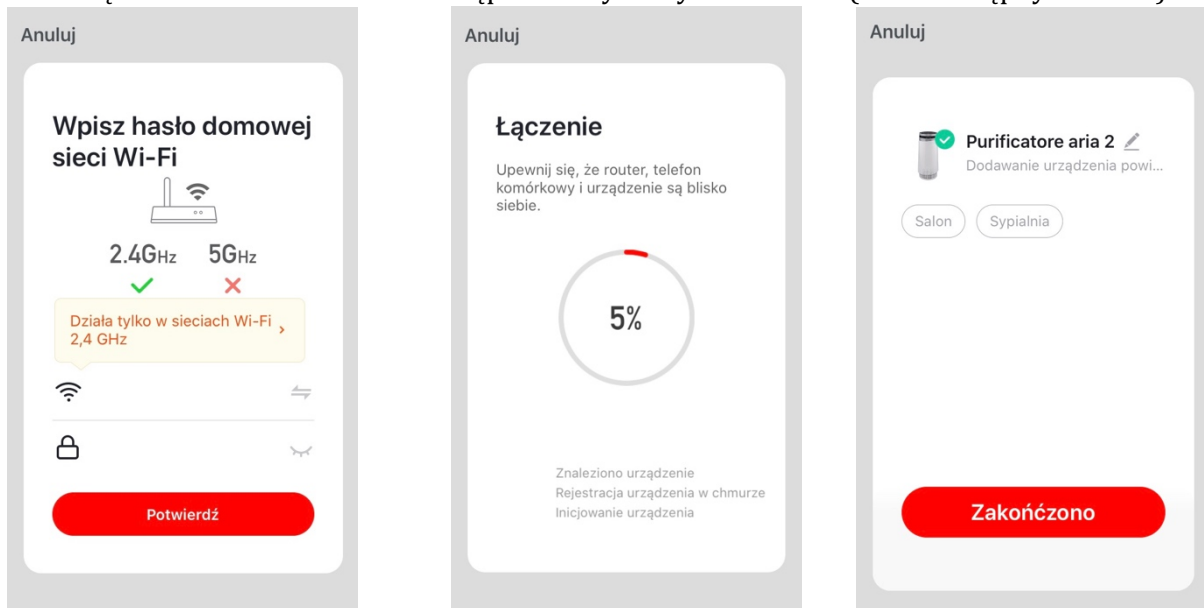
- Na następnym ekranie „Ustaw Wi-Fi” (patrz poniżej) wpisz HASŁO swojej sieci Wi-Fi i kliknij „potwierdź”, aby aktywować połączenie. Odliczanie (patrz poniżej) rozpocznie się i zostanie przerwane, gdy tylko smartfon połączy się z urządzeniem.
- Ponownie pojawi się pierwszy ekran z dodanym urządzeniem (patrz rysunek); kliknij „Zakończono”, aby aktywować urządzenie.
- Urządzenie można również udostępniać innym użytkownikom. (Patrz następny rozdział)



Jeśli powyższe operacje nie przebiegły prawidłowo, należy zresetować urządzenie, odłączając wtyczkę z gniazdka zasilającego i pozostawić urządzenie odłączone na 30 sekund. Włączyć ponownie podłączając w pierwszej kolejności wtyczkę do gniazda zasilania urządzenia.

Następnie naciśnij przycisk „ PROGRAMMI DEUMIDIFICATORE” i przytrzymaj przez około pięć sekund. Usłyszysz sygnał dźwiękowy, a lampka „” zacznie szybko migać. Zwolnij przycisk.

Ustawienia i dostosowania.

Otwórz ekran smartfona i naciśnij  w prawym dolnym rogu, aby dostosować następujące funkcje:

- Zarządzanie domem
- Centrum wiadomości
- Centrum pomocy / wsparcie
- Konfiguracja (audio, alerty, informacje, czyszczenie pamięci podręcznej)

Naciśnij  w lewym dolnym rogu, a następnie w górnej części ekranu, na przykład:

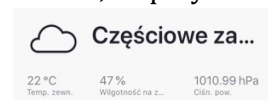

w celu dostosowania (aktualizacji i / lub zmiany tam, gdzie jest to dozwolone) lokalizacji urządzenia lub jednostek prędkości wiatru na zewnątrz, ciśnienia powietrza, wilgotności i temperatury.

Naciśnij  na dole na środku, aby dostosować działanie urządzenia do harmonogramu, różnych scenariuszy lub sytuacji operacyjnych zapewnianych przez aplikację (na przykład: powrót do domu, wyjście z domu, świt, na noc, zależnie od temperatury, poziomu wilgotności, pogody, jakości powietrza, Świt / zmierzch) lub w połączeniu z innymi urządzeniami.

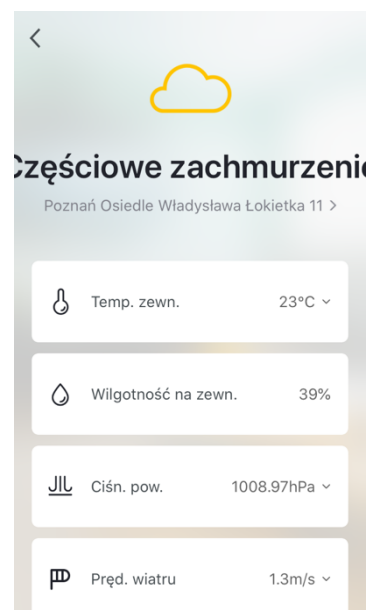

Naciśnij  w prawym górnym rogu, aby dostosować następujące elementy:

- Zmień nazwę urządzenia
- Pozycja urządzenia
- Sprawdź sieć
- Obsługiwane sterowanie zewnętrzne: Amazon Alexa, Google Assistant, IFTTT
- Udostępnione urządzenia
- Utwórz grupę
- Informacje o urządzeniu
- Wsparcie techniczne
- Aktualizacja oprogramowania
- Usuń urządzenie
- Przywrócić ustawienia fabryczne

Smartfon musi być podłączony do Wi-Fi lub komórkowej sieci danych w celu zdalnego sterowania.

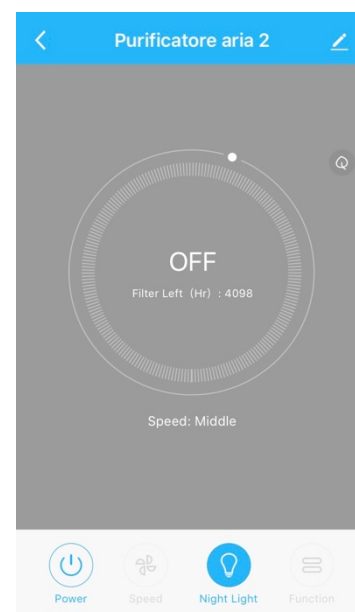



OPIS

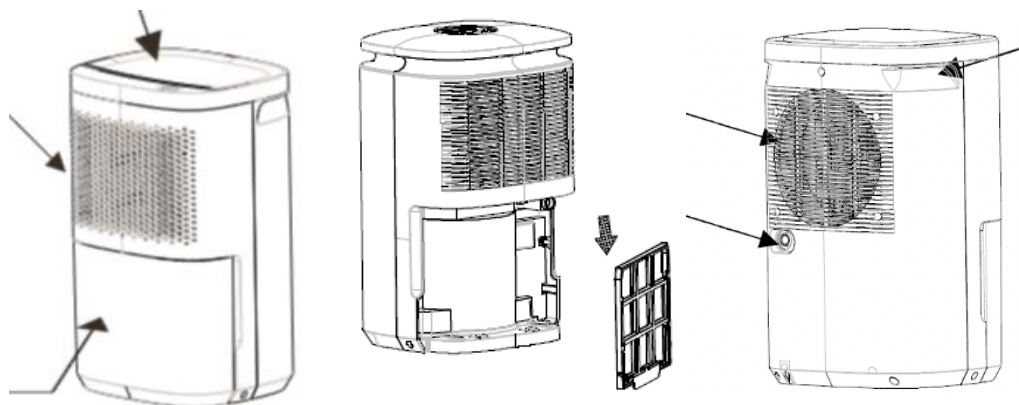



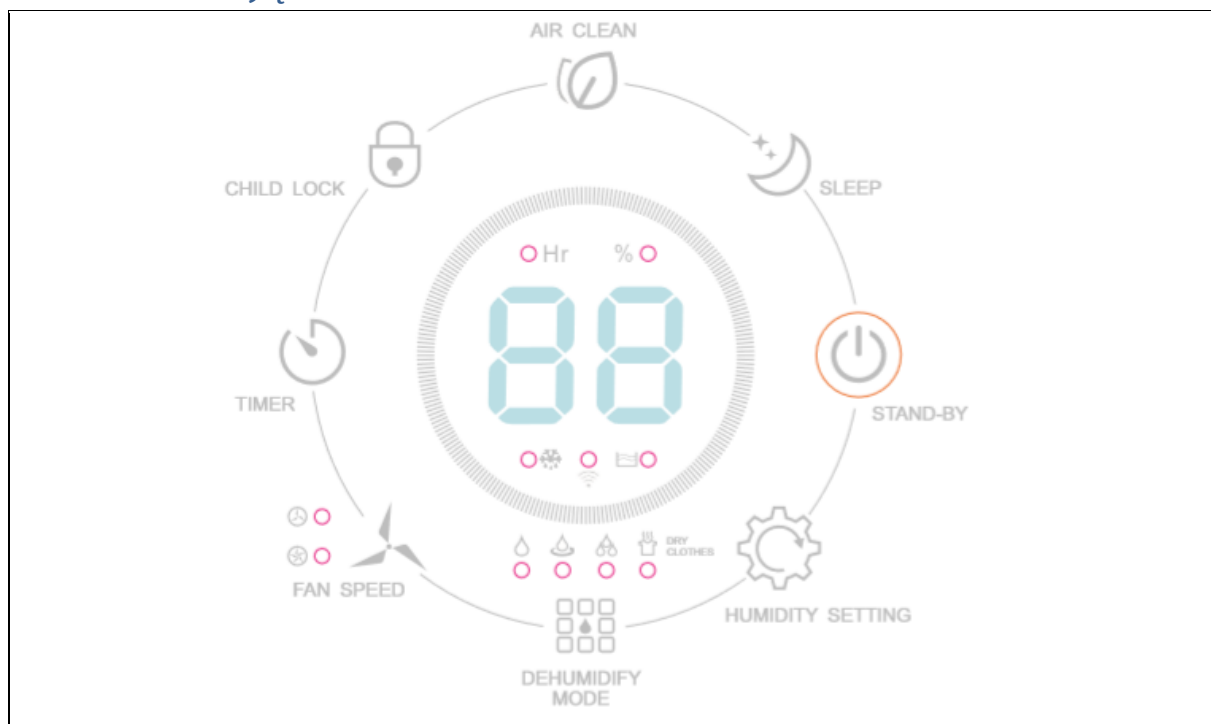

Urządzenie jest wyposażone w następujące części i elementy do sterowania i regulacji: panel sterowania, wyjmowany zbiornik, kratka wylotu powietrza, filtr wstępny, złącze do odpływu skroplin z gumową nasadką, wężyk do ciągłego odprowadzania wody (dostarczane tylko z niektórymi modelami).







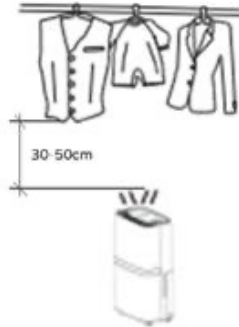







PANEL STERUJĄCY



 STAND-BY	Przycisk włącz / wyłącz	Włącza urządzenie i włącza tryb gotowości. Wentylator włącza się po kilku chwilach, a następnie uruchamia się sprężarka (w razie potrzeby).
	Zmiana programu	Wybór trybu osuszania: Normalny / Ciągły / Turbo / Osuszanie: jest aktywne tylko wtedy, gdy urządzenie jest już włączone. Po wybraniu programu odpowiednia dioda LED miga przez około pięć sekund, a następnie pojawia się wybrana funkcja:

	<ul style="list-style-type: none"> •  : Normal. Możliwe jest wybranie: timera, przedziału wilgotności lub ustawić poziom pracy wentylatora za pomocą przycisków. •  : Ciągły: urządzenie działa na najniższym poziomie szybkości wentylatora. Można ustawić funkcję Timer, ale nie można wybrać przedziału wilgotności.
	<ul style="list-style-type: none"> •  : Turbo: urządzenie pracuje w sposób ciągły na maksymalnej szybkości wentylatora. Można ustawić funkcję Timer, ale nie można wybrać przedziału wilgotności.
	<p>: Suszenie prania. Osuszacz pracuje z maksymalną prędkością, poziom wilgotności jest ustawiany automatycznie na podstawie poziomu wilgotności otoczenia.</p> <p>Ten program jest zalecany w bardzo wilgotnym otoczeniu lub do suszenia odzieży (ta funkcja optymalizuje czas schnięcia prania).</p> <p>Przed rozwieszeniem ubrania sprawdź, czy przeszły przez cykl wirowania lub zostały wykręcone ręcznie, aby pozbyć ich większości wody.</p> 
	<p>Aby uzyskać najlepszy przepływ powietrza, wyrównaj ubrania na suszarce i pozostaw przestrzeń między nimi. Nie rozwieszaj bardzo mokrych lub grubych ubrań bezpośrednio przed wylotem osuszacza powietrza. Sprawdź, czy odległość między ubraniem a urządzeniem wynosi co najmniej 30 do 50 cm (patrz rysunek) i czy wokół urządzenia jest co najmniej 50 mm wolnej przestrzeni. Wydajność procesu suszenia zależy od:</p> <ul style="list-style-type: none"> • rodzaju tkaniny (bawełniana, syntetyczna itp.) • ilości wilgoci pozostałej w ubraniu po cyklu wirowania • jakości odzieży • wymaganego poziomu wysuszenia ubrań <p>Idealny poziom osuszenia ubrań może nie być możliwy w przypadku grubych lub ciężkich ubrań.</p>
	<p>Poziom wilgotności</p> <p>Wybierz przycisk ustawienia wilgotności (HR%). Ta funkcja działa tylko w trybie „Normal”. Naciśnij przycisk, aby wybrać od 30 do 80 HR% (wstępnie ustawiona wartość to 50%): każde naciśnięcie powoduje wzrost o 5%. Wartość można zobaczyć na wyświetlaczu, który po kilku chwilach pokazuje aktualny poziom wilgotności otoczenia (dokładność ± 5%). Kiedy urządzenie osiągnie ustawiony poziom wilgotności: osuszacz przechodzi w tryb czuwania (sprężarka wyłącza się), a silnik wentylatora pracuje przez około 3 minuty. Gdy wilgotność otoczenia wzrośnie niż ustawiony poziom, osuszacz włącza się ponownie.</p> <p>Naciśnij przycisk przez około 3 sekundy, aby wyświetlić temperaturę otoczenia. Po kilku chwilach wyświetlacz powróci do wyświetlenia wilgotności względnej.</p>

	Wskaźnik świetlny wilgotności względnej.	
Kolor		Poziom wilgotności (%)
Niebieski		<50
Zielony		50-70
Czerwony		>70
	Wentylator	<p>Wybierz przycisk wentylatora: Po naciśnięciu podświetli się kontrolka LED oznaczająca maksymalny lub minimalny poziom pracy wentylatora.</p> <p>Maksymalny:  i minimalny: </p>
	Oczyszczanie powietrza	<p>Włącza tryb oczyszczania powietrza.</p> <p>Urządzenia działa w sposób ciągły, oczyszczając powietrze dzięki wbudowanemu filtrowi.</p> <p>Funkcja ta umożliwi ustawienie minimalnej lub maksymalnej prędkości oraz funkcji timera.</p>
	Tryb nocny	<p>Wybór trybu nocnego wyłączy wyświetlacz i podświetlenie diod LED.</p> <p>Jedynie dioda LED „” pozostaje włączona, a także kontrolka „pełny zbiornik”, gdy jest aktywny.</p>
	Funkcja Timer	<p>Możliwość ustawienia czasu pracy urządzenia lub ustawienia pozostałego czasu do włączenia urządzenia. Każde naciśnięcie przycisku powoduje zwiększenie czasu pracy urządzenia o jedną godzinę, maksymalnie do 24 godzin. Ponowne naciśnięcie powoduje skasowanie czasu (pojawia się 0:0).</p> <p>Timer rozruchowy: gdy urządzenie jest w trybie gotowości, naciśnij przycisk, aż do osiągnięcia żądanego czasu (1 do 24 godzin). Czas miga przez około pięć sekund, a następnie można ustawić program i poziom pracy wentylatora. Na wyświetlaczu pojawiają się wskaźniki „” i „”. Po upływie ustawionego czasu urządzenie uruchamia się w poprzednio ustawionym trybie.</p> <p>Timer pracy urządzenia: włącz urządzenie, ustaw program i poziom pracy wentylatora, a następnie ustaw timer na żądany czas (od 1 do 24 h). Ustawiony czas będzie migał przez około pięć sekund. Po upływie ustawionego czasu urządzenie wyłączy się.</p>
	Blokada panelu	<p>Aby zablokować przyciski panelu sterowania, naciśnij przycisk blokady przez około trzy sekundy, a kontrolka na przycisku podświetli się. Aby odblokować panel, powtórz czynność w odwrotnej kolejności.</p>
<ul style="list-style-type: none"> • Programowanie tygodniowe (aktywowane tylko za pomocą aplikacji na smartfona): ustawia: okresy włączenia / wyłączenia dla każdego dnia tygodnia, programy osuszania, prędkość wentylatora i ustawienia poziomu wilgotności. Dla okresów włączenia / wyłączenia wybierz czas (godziny i minuty) i potwierdź operację (włączenie lub 		

<p>wyłączenie), a następnie wyłączenie lub włączenie. Okresy można powtarzać w ciągu tygodnia. Programy osuszacza (normalny, ciągły, turbo i suszenie prania) oraz wybierz poziom wentylatora i wilgotności, jeśli jest to dozwolone (patrz szczegóły opisane wcześniej).</p> <ul style="list-style-type: none"> • Sprawdź harmonogram (możliwe tylko ze smartfona): odczyt temperatury i wilgotności dla każdego dnia / miesiąca / roku podczas użytkowania. 	
<p>Automatyczne odszranianie</p> <p>Podczas osuszania funkcja odszraniania jest aktywowana w zależności od temperatury otoczenia (T.O.):</p> <ul style="list-style-type: none"> • Z T.O. 24 ° C lub więcej, odszranianie nie jest włączone. • Z T.O. pomiędzy 18 ° C a 23 ° C, odszranianie jest uruchamiane co 2 godziny i trwa 5 minut. • Z T.O. pomiędzy 12 ° C a 17 ° C, odszranianie jest aktywowane co 25 minut i trwa 5 minut. • -Z T.O. pomiędzy 5 ° C a 11 ° C, odszranianie jest aktywowane co 20 minut i trwa 5 minut. <p>UWAGI: Nie wyłączaj urządzenia ani nie odłączaj kabla zasilania podczas odszraniania. Podczas odszraniania, funkcje osuszania i oczyszczania powietrza mogą być wyłączone.</p>	
	<p>Wskaźnik zbiornika</p> <p>Wskazuje, że zbiornik jest pełny.</p> <p>Jeśli zbiornik nie zostanie prawidłowo włożony, lampka kontrolna zaświeci się, ale nie słyhać sygnału dźwiękowego, a urządzenie będzie działać tylko przez kilka minut, zanim osuszacz się wyłączy.</p>

CIĄGŁE ODPROWADZANIE WODY

Istnieją dwa sposoby na pozbycie się kropliny powstałych na skutek procesu osuszania powietrza:

1. Opróżniając zbiornik.

Skropliny gromadzą się w zbiorniku i kiedy zbiornik jest pełny, pływak w zbiorniku wstrzymuje pracę urządzenia, a lampka kontrolna  zapala się. Wyjmij zbiornik bez rozlewania wody, opróżnij go i wysusz. Prawidłowo umieść ponownie zbiornik w urządzeniu (po kilku sekundach dioda LED zgaśnie).

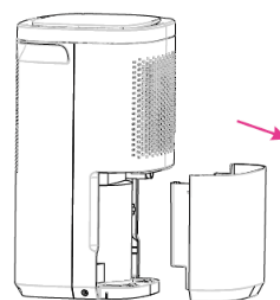

2. W sposób ciągły

Zlokalizuj złącze spustowe z tyłu urządzenia, które ma gumową nasadkę: zdejmij nasadkę i przymocuj gumową rurkę o średnicy wewnętrznej 16 mm i maksymalnej długości 0,30 m (dostarczana z niektórymi modelami). Upewnij się, że połączenie jest szczelne i nie przecieka. Sprawdź, czy odpływ znajduje się niżej niż złącze i czy cała rurka pochyla się równomiernie i czy także jest niżej niż złącze. Nie wyjmuj zbiornika na wodę z urządzenia.

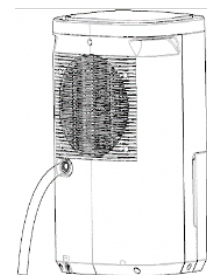

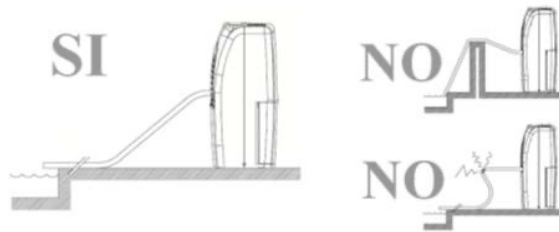

Jeśli ciągły odpływ nie jest używany, wyjmij rurkę odpływową i zamknij złącze gumową zatyczką.

Filtr



W kratce wlotowej powietrza znajduje się filtr wychwytyjący kurz i większe zanieczyszczenia: jest umieszczony wewnątrz i aby uzyskać do niego dostęp, konieczne jest wyjęcie zbiornika. Jest dostępny od dołu - zsuń go w dół, chwytając środkowe zapięcie dwoma palcami. (Patrz akapit poniżej „Czyszczenie i utrzymanie”.) Umieść go na swoim miejscu.

Uchwyt

Górna część ma boczny uchwyt do transportu.

OBSŁUGA

Przed każdym włączeniem urządzenia upewnij się, że:

- urządzenie jest w dobrym stanie
 - kabel sieciowy nie jest uszkodzony
 - zbiornik jest pusty i znajduje się na miejscu.
 - złącze spustowe jest prawidłowo zamknięte korkiem za każdym razem, gdy używany jest zbiornik lub rurka odprowadzająca skropliny jest włożona prawidłowo i na miejscu, gdy używany jest funkcja ciągłego odprowadzania wody.
- Podłącz wtyczkę do gniazdka elektrycznego.
 - Włącz urządzenie, naciskając przycisk „” i włącz żądaną funkcję, postępując zgodnie z powyższymi instrukcjami.
 - Podczas wyjmowania zbiornika osuszacz zatrzyma pracę sprężarki, a następnie zatrzyma się wentylator: urządzenie jest teraz w trybie gotowości. Po umieszczeniu zbiornika na miejsce urządzenie uruchomi się automatycznie za kilka chwil.
 - Aby wyłączyć urządzenie, naciśnij przycisk „”. Przejdzie do trybu gotowości i aby całkowicie go wyłączyć, wyjmij wtyczkę z gniazdka elektrycznego.
 - Poza wentylacją pomieszczenia, zamykaj okna i drzwi, aby zmaksymalizować działanie osuszacza.

W przypadku długich okresów bezczynności osuszacza powietrza wyjmij wtyczkę z gniazdka elektrycznego.

CZYSZCZENIE I UTRZYMANIE

Ostrzeżenie: przed regularnym czyszczeniem zawsze odłącz wtyczkę z gniazdka elektrycznego. Podczas czyszczenia utrzymuj urządzenie w pozycji pionowej.

- **Filtr**

Zaleca się okresowe czyszczenie filtra (maksymalnie co dwa tygodnie lub częściej, jeśli urządzenie jest używane codziennie).

Wyjmij zbiornik, przesuń filtr w dół i wyjmij go. Do czyszczenia filtra używaj tylko letniej wody. Nie używaj gorącej wody, detergentów, rozpuszczalników, materiałów ściernych itp. Dokładnie osusz filtr (nie używając gorącego powietrza), a następnie włóż go prawidłowo na miejsce.

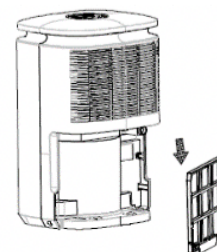

- **Zbiornik**

Wskazane jest opróżnianie go po każdym użyciu i okresowe mycie, aby uniknąć namnażaniu się bakterii lub pojawienia nieprzyjemnych zapachów. Aby wyczyścić zbiornik, użyj letniej wody z delikatnym detergentem do naczyń (nie używaj żrących środków chemicznych, rozpuszczalników itp.). Umyj go i włóż z powrotem na miejsce.

- **Osuszacz**

Wycieraj tylko miękką ściereczką zwilżoną wodą.

- Gdy osuszacz nie jest używany przez dłuższy czas, należy opróżnić zbiornik z wody, zwinąć przewód zasilający, przechowywać w pozycji pionowej z dala od kurzu i wilgoci, przestrzegając środków ostrożności określonych w rozdziale z ostrzeżeniami.
- Jeśli uznasz, że nie będziesz już nigdy więcej używał osuszacza i zamieszasz go zutylizować, zalecamy przecięcie kabla (po odłączeniu urządzenia od zasilania) i zabezpieczenie niebezpiecznych części przed dostępem dzieci.
- Nie próbuj samodzielnie wymieniać ani naprawiać żadnych elementów. W razie potrzeby skontaktuj się z firmą usługową.
- **Gaz R290**
Przypominamy, aby postępować zgodnie z instrukcjami w sekcji ostrzeżeń.

Informacje dotyczące prawidłowej utylizacji produktu zgodnie z Dyrektywą Europejską 2011/65 / UE.

Pod koniec okresu użytkowania produktu nie wolno wyrzucać urządzenia ze zwykłymi odpadami komunalnymi.

Można go wysłać do specjalnych centrów recyklingu odpadów prowadzonych przez lokalne władze lub przez sprzedawców detalicznych, którzy świadczą tę usługę.

Produkty niebiodegradowalne muszą być utylizowane zgodnie z obowiązującym prawem. Urządzenia nie wolno wyrzucać wraz ze zwykłymi odpadami komunalnymi, lecz musi zostać oddane do lokalnego centrum utylizacji lub sprzedawcy udostępniającego tę usługę. Prawidłowa utylizacja pozwala uniknąć negatywnych konsekwencji dla środowiska naturalnego i zdrowia oraz pozwala na odzyskanie materiału do obiegu oraz oszczędza czas i zasoby naturalne.



ROZWIĄZYWANIE PROBLEMÓW

Problem	Możliwa przyczyna	Rozwiązanie
Jeśli wentylator i sprężarka nie działają.	Urządzenie nie jest włączone.	Włącz urządzenie.
	Gniazdko elektryczne jest uszkodzone.	Zasięgnij porady wykwalifikowanego specjalisty.
	Wtyczka nie jest podłączona do gniazdka.	Podłącz wtyczkę do gniazdka elektrycznego.
	Wskaźnik pełnego zbiornika jest podświetlony.	Opróżnij zbiornik na wodę.
Urządzenie nie osusza lub nie osusza odpowiednio.	Filtr powietrza jest zatkany.	Wyczyść filtr zgodnie z opisem w rozdziale „Czyszczenie i utrzymanie”.
	Okna i drzwi pokoju są otwarte.	Zamknij okna i drzwi pokoju.
	Kratka wlotu lub wylotu powietrza jest zakryta lub zablokowana.	Upewnij się, że kratki są drożne i niezablokowane.
	Zbiornik wody nie jest prawidłowo włożony, świeci się wskaźnik pełnego zbiornika.	Zmień położenie zbiornika.
	Temperatura w pomieszczeniu w trakcie pracy osuszacza jest zbyt niska.	Działa automatyczne odszranianie; urządzenie zacznie ponownie osuszać po zatrzymaniu.
Osuszacz jest nadmiernie głośny.	Osuszacz nie jest prawidłowo ustawiony lub jest przechylony i / lub jest niestabilny.	Ustaw osuszacz na płaskiej, stabilnej powierzchni.
	Filtr powietrza jest zatkany lub nieprawidłowo umieszczony w prowadnicach.	Wyczyść filtr zgodnie z opisem w rozdziale „Czyszczenie i utrzymanie”. Sprawdź, czy jest prawidłowo ustawiony w prowadnicach.

GWARANCJA

Gwarancja jest ważna przez 2 lata (dwa lata) od daty zakupu. Gwarancja obejmuje wszystkie uszkodzenia wynikłe z ukrytych wad produkcyjnych i materiałowych produktu. Niniejsza gwarancja nie obejmuje uszkodzeń i błędów wynikłych z nieodpowiedniego korzystania z urządzenia ani z normalnego zużycia się produktu. Części zamienne objęte gwarancją są także dostępne przez 2 lata od daty zakupu. Importer nie ponosi odpowiedzialności za nieodpowiednie i niebezpieczne korzystanie z produktów.



Centrum Serwisu Polska:

NIDO Bartosz Szkódlński

ul. Gronowa 22/1303 61-655 Poznań

www.oddychajswobodnie.pl

serwis@airnaturel.pl



Via G.Amendola, 16/18
25019 Sirmione (BS) – ITALY

www.bimaritaly.it