

ATTENZIONE: leggere le istruzioni prima dell' utilizzo. ⚠️ WARNING: read the instructions carefully before use. ⚠️ ATTENTION: lire attentivement les instructions avant l'usage. ⚠️ ACHTUNG: die anweisungen bitte vor gebrauch sorgfältig lesen. ⚠️ ADVERTENCIA: leer atentamente las advertencias antes el uso de aparato. ⚠️ HUOMIO: lue ohjeet ennen käyttöä. ⚠️ LET OP: vóór gebruik de gebruiksaanwijzing aandachtig lezen. ⚠️ ADVARSEL: les bruksanvisningen før bruk. ⚠️ VIKTIGT! läs anvisningarna före användning. ⚠️ PAS PÅ! läs instruktionsboken før maskinen

tages i brug. ⚠️ ΠΡΟΣΟΧΗ: διαβάστε τις οδηγίες πριν τη χρήση. ⚠️ PAŽŪJA: prije upotrebe pročítajte upute. ⚠️ POZOR: pred uporabo preberite navodila. ⚠️ POZOR: pred použitím si prečítajte návod k obsluze. ⚠️ ДИКАТ: kullannudan once talimatlari okuyun. ⚠️ UWAGA: przed użyciem przecztać instrukcję. ⚠️ ВНИМАНИЕ: Перед началом использования оборудования внимательно ознакомьтесь с руководством по эксплуатации! ⚠️ UZMANĪBU! Pirms pieteikšusēja lietošanas rūpīgi izlasiet lietošanas instrukciju. ⚠️ ISPEJIMAS: prieš naudojimą, atidžiai perskaitykite instrukciją. ⚠️ قبل الاستخدام قرا التعليمات قبل التشغيل.

ASPIRAPOLVERE, ASPIRALIQUIDI	IT	pag. 6
WET & DRY VACUUM CLEANER	EN	pag. 8
ASPIRATEUR EAU ET POUSSIERE	FR	page 10
NAB-UND TROCKENSAUGER	DE	Seite 12
ASPIRADORA, ASPIRALÍQUIDO	ES	pág. 14
ASPIRADOR DE PÓ E LÍQUIDO	PT	pág. 16
MÄRKÄ/KUIVAIMURI	FI	sivu 18
NAT & DROOGSTOFZUIGER	NL	blz. 20
STØVSUGING-VANNSUGING	NO	side 22
VÅT- OCH TORRDAMMSUGARE	SV	sid. 24
VAKUUMRENSER TIL VÅD- OG TØRRENS	DA	sd. 26
ΗΛΕΚΤΡΙΚΗ ΣΚΟΥΠΑ ΚΑΙ ΜΗΧΑΝΗ ΑΠΟΡΡΟΦΗΣΗΣ ΥΓΡΩΝ	EL	σελ. 28
USISAVAČ PRAŠINE, USISAVAČ TEKUČINE	HR	str. 30
SESALNIK ZA PRAH, SESALNIK ZA TEKOČINE	SL	str. 34
VYSAVAČ PRACHU, VYSAVAČ KAPALIN	CS	srt. 38
KURU / ISLAK ELEKTRİK SÜPÜRGESİ	TR	sf. 40
ODKURZACZ DO PYŁÓW I CIECZY	PL	str. 46
ПЫЛЕСОС ДЛЯ ВЛАЖНОЙ И СУХОЙ УБОРКИ	RU	стр. 48
PUTEKĻSŪCĒJS ŠĶĪDRUMU UN SAUSU NETĪRUMU SAVĀKŠANAI	LV	lpp. 50
DULKIŲ SIURBLYS SKYSČIAMŠ IR SAUSIEMS NEŠVARUMAMS SURINKTI	LT	pls. 52
شفاطة الماء والغبار	AR	صفحة 59

RUDY 1200 S (20 lt)
JOLLY 1200 S (20 lt)
RUDY 30 S (30 lt)
VAC 30 S (30 lt)
VAC 30 SC (30 lt)

Technical data plate



① STANDARD DI SERIE

- IT Dotazione di serie.
- EN Standard equipment
- FR Dotation de serie
- DE Serienausstattung
- ES Dotación de serie
- PT Equipamento de série
- FI Vakiovarustus
- NL Standaarduitrusting
- NO Standard utstyr
- SV Serieutrustning
- DA Leveringsomfang
- EL Στανταρ εξοπλισμός
- HR Serijska oprema
- SL Standardna oprema
- CS Sériová výbava
- TR Wyposażenie seryjne
- PL Базовая комплектация
- RU Стандарта aprikojums
- LV Standart donanīm
- LT Standartinė įranga

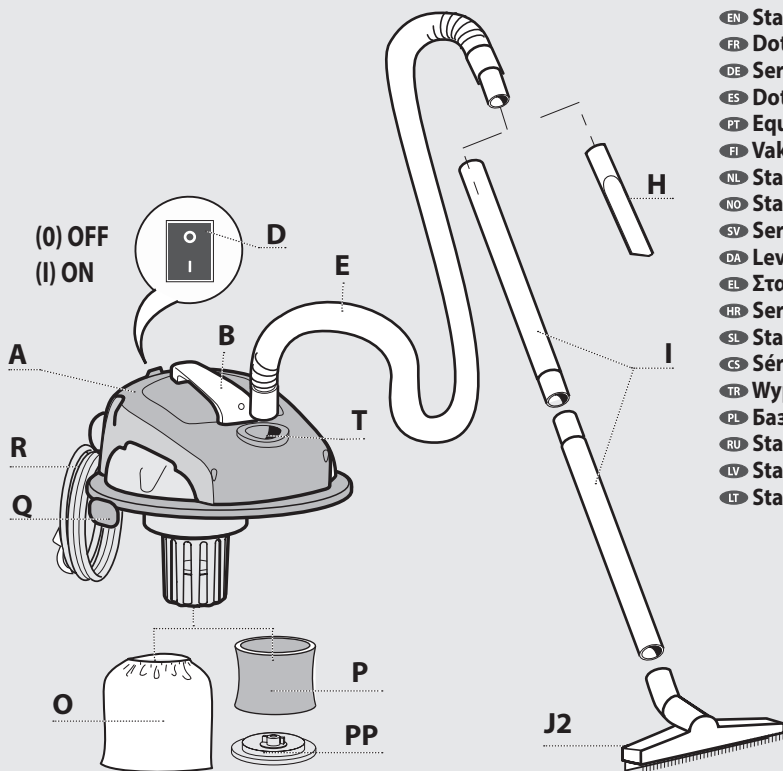

②

- IT ISTRUZIONI DI MONTAGGIO
- EN ASSEMBLY INSTRUCTIONS
- FR INSTRUCTION DE MONTAGE
- DE MONTAGEANLEITUNG
- ES INSTRUCCIONES DE MONTAJE
- PT INSTRUÇÃO DE MONTAGEM
- FI ASENNUSOHJE
- NL MONTAGE-INSTRUCTIES
- NO MONTERINGSVEILEDNING
- SV MONTAGEINSTRUKTIONPÅ FÖRFRÅGAN
- DA MONTERINGSVEJELDNING
- EL ΟΔΗΓΙΕΣ ΣΥΝΑΡΜΟΛΟΓΗΣΗΣ
- HR UPUTE ZA MONTAŽU
- SL NAVODILA ZA MONTAŽO
- CS NÁVOD K MONTÁŽI
- TR MONTAJ TALIMATLARI
- PL INSTRUKCJE MONTAŻU
- RU РУКОВОДСТВО ПО МОНТАЖУ
- LV MONTĀŽAS INSTRUKCIJAS
- LT SURINKIMO

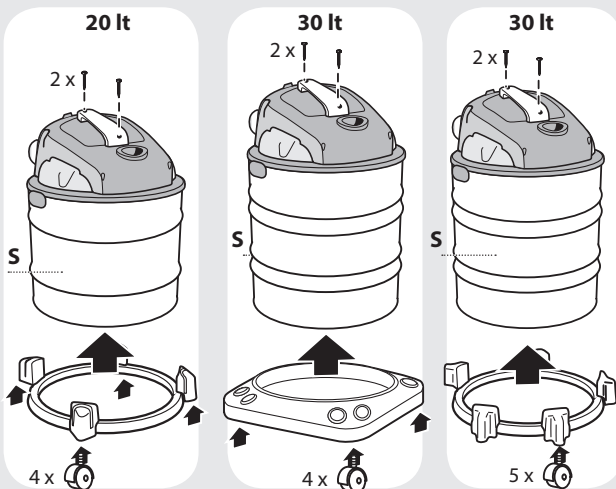

3

- IT Aspirazione polveri
- EN Dry suction
- FR Aspiration poussiere
- DE Trockensaugen
- ES Aspiración de polvo
- PT Aspiração de poeiras
- FI Kuiva Imurointi
- NL Stofzuigen
- NO Støvsuging
- SV Torrdammsugning
- DA Tør-Rensning
- EL στεγνο καθαρισμα
- HR Usisavanje prašine
- SL Sesanje prahu
- CS Vysávání prachu
- TR Kuru vakumlama

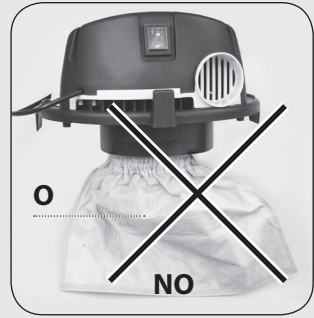
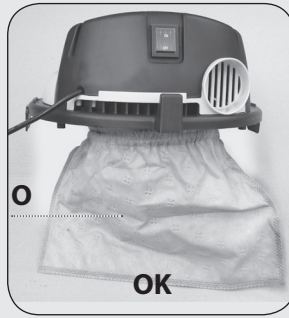

- PL Zасыsanie pyłów
- RU Сухая уборка
- LV Sausā netīrumu sūkšana
- LT Sausas nešvarumų siurbimas

4

- IT Aspirazione liquidi
- EN Liquid suction
- FR Aspiration liquides
- DE Naß-saugen
- ES Aspiración de líquidos
- PT Aspiração de líquidos
- FI Markaimurointi
- NL Wateropzuigen
- NO Vann suging
- SV Våtsugning
- DA Vad-rensning
- EL υγρο καθαρισμα
- HR Usisavanje tekućine
- SL Sesanje tekočin
- CS Vysávání kapalín.
- TR Islak vakumlama
- PL Zасыsanie cieczy
- RU Влажная уборка
- LV Šķidrumu sūkšana
- LT Skysčių siurbimas

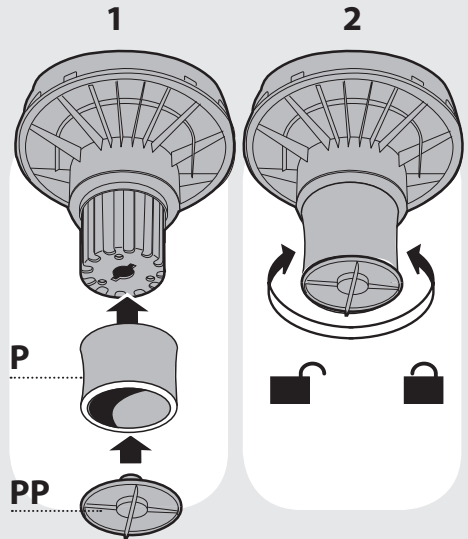

5

- IT Funzione soffiante
- EN Blower function
- FR Fonction soufflage
- DE Funktion gebläse
- ES Función de soplador
- PT Função Soprador
- FI Puhallustoiminnolla
- NL Blazer functie
- NO Blås funksjon
- SV Med blåsfunktion
- DA Med blæsefunktion
- HR Funkcija sa puhanjem
- SL Funkcija pihanja

- CS Dmýhací funkce
- TR Hava üfleyci
- PL Funkcja Wiać
- RU Функции Обдувка

- LV Pūšanas funkcija
- LT Pūtimo funkcija

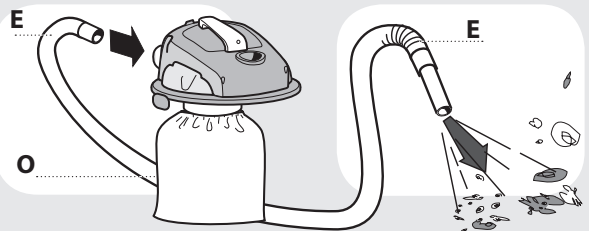

IT In base al modello si possono verificare delle differenze nella fornitura. **EN** Depending on the model, there are differences in the scopes of delivery. **FR** Suivant le modèle, la fourniture peut varier. **DE** Je nach Modell gibt es Unterschiede im Lieferumfang. **ES** Según el modelos, hay diferencias en el contenido suministrado. **PT** Consoante o modelo, existem diferenças no volume de fornecimento. **FI** Mallien varustetaso vaihtelee, katso kuvaus laatikon kyljestä. **NL** Afhankelijk van het model zijn er verschillen in de leveringspakketten. **NO** Alt etter modell kan det være ulike leveringsomfang. **SV** Leveransomfånget varierar allt efter modell. **DA** Afhængigt af modellen er der forskelle i leveringingen. **EL** Στο παραδοτέο υλικό υπάρχουν διαφορές ανάλογα με το μοντέλο. **HR** Ovisno o modelu postoje razlike u sadržaju isporuke. **SL** Glede na model prihaja do razlik v obsegu dobave. **CS** V závislosti na modelu se liší obsah dodávky. **TR** Modele bağlı olarak teslimat kapsamında farklar olabilir. **PL** W zależności od modelu istnieją różnice w zakresie dostawy. **RU** В данном руководстве по эксплуатации дано описание прибора с максимальной комплектацией. Комплектация отличается в зависимости от модели. **LV** Atkarībā no putekļsūcēja modeļa, komplektācija var atšķirties. **LT** Priklausomai nuo modelio, komplektacija gali skirtis.

6

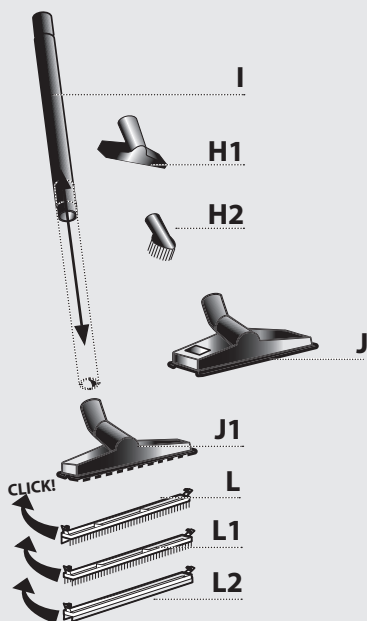

OPTIONAL

IT SE PRESENTE
EN IF PRESENT
FR SI INCLUSE
DE WENN VORHANDEN
ES SI ESTUVIERA PRESENTE
PT SE PRESENTE
FI MIKÄLI VARUSTEENA
NL INDIEN AANWEZIG
NO DERSOM SLIK FINNES
SV I FÖREKOMMANDE FALL

DA SÅFREMT MASKINEN ER FORSYNET DERMED
EL ΕΑΝ ΥΠΑΡΧΕΙ
HR NEKI MODELI
SL ČE JE V KOMPLETU
CS JE-LI PŘÍTOMNÁ
TR MEVCUT İSE
PL JEŻELI WYSTĘPUJE
RU ЕСЛИ ЕСТЬ
LV JA IR **LT** JEI YRA

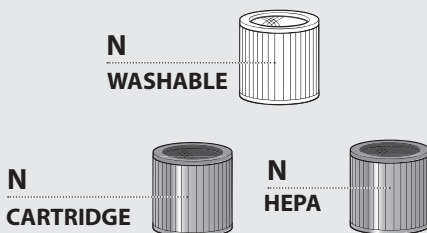

7

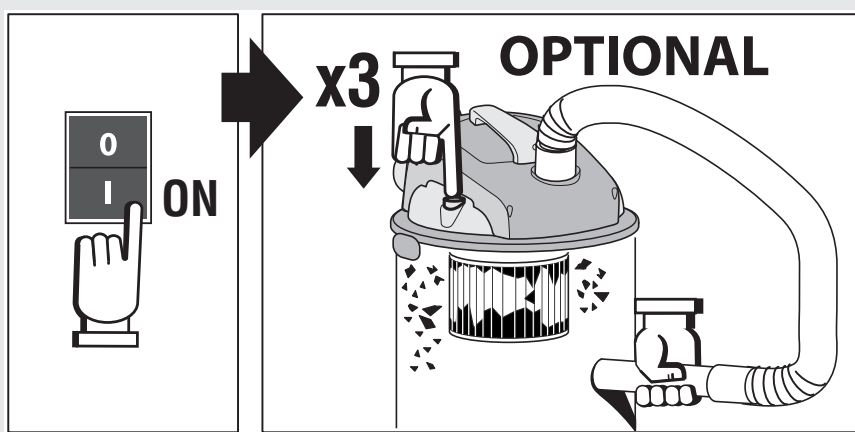

8

OPTIONAL

- IT Aspirazione polveri
- EN Dry suction
- FR Aspiration poussiere
- DE Trockensaugen
- ES Aspiración de polvo
- PT Aspiração de poeiras
- FI Kuiva Imurointi
- NL Stofzuigen
- NO Støvsuging
- SV Torrdammsugning
- DA Tør-Rensning
- EL στεγνο καθαρισμα
- HR Usisavanje prašine
- SL Sesanje prahu
- CS Vysávání prachu
- TR Kuru vakumlama
- PL Zasysanie pyłów
- RU Сухая уборка
- LV Sausā netīrumu sūkšana
- LT Sausas nešvarumų siurbimas

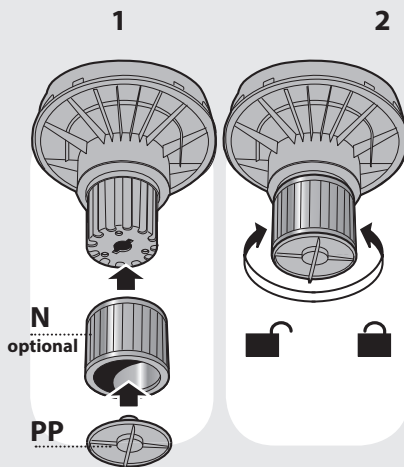

9

OPTIONAL HEPA



- IT Filtro HEPA
- EN HEPA filter
- FR Filtre HEPA
- DE HEPAFilter
- ES Filtro HEPA
- PT Filtro HEPA
- FI HEPA Suodatin
- NL HEPA Filterelement Stofzuigen
- NO HEPA Filter Støvsuging
- SV HEPA Filter Torrdammsugning
- DA HEPA Filter Tør-Rensning
- EL HEPA Φίλτρο σκόνης στεγνο καθαρισμα
- HR HEPA Filter Usisavanje prašine
- SL HEPA Filter Sesanje prahu
- CS HEPA Filtr Vysávání prachu
- TR HEPA Filtre Kuru vakumlama
- PL Filtr HEPA Zasysanie pyłów
- RU Фильтр "Hepa" для сухой уборки
- LV HEPA filtrs
- LT HEPA Filtras

OPTIONAL CARTRIDGE



- IT Filtro cartuccia
- EN cartridge filter
- FR Filtre à cartouche
- DE Patronenfilter
- ES Filtro de cartucho
- PT filtro de cartucho
- FI Patruunasuodatin
- NL Patronenfilter
- NO Patronfilter
- SV Patronfilter
- DA Patronfilter
- EL Φίλτρο φυσιγγίου
- HR Uložni filter
- SL Patronski filter
- CS Patronový filtr
- TR Kartuş Filtre
- PL Nabój filtrujący
- RU Фильтровальный патрон
- LV Patronfiltrs
- LT Filtras

OPTIONAL WASHABLE

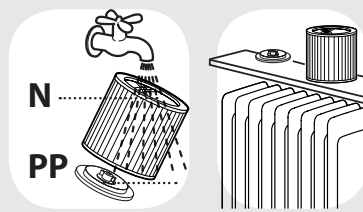

- IT Filtro lavabile
- EN Washable filter
- FR Filtre lavable
- DE Waschbarer Filter
- ES Filtro lavable
- PT Filtro lavável
- FI Pestävä suodatin
- NL Filterelement Stofzuigen
- NO Filter Støvsuging
- SV Filter Torrdammsugning
- DA Filter Tør-Rensning
- EL Φίλτρο σκόνης στεγνο καθαρισμα
- HR Filter Usisavanje prašine
- SL Filter Sesanje prahu
- CS Filtr Vysávání prachu
- TR Filtre Kuru vakumlama
- PL Filtr wielokrotnego użytku
- RU Моющийся фильтр
- LV Mazgājams filtrs
- LT Plaunamas filtras

DESCRIZIONE E MONTAGGIO

(vedi fig. ①②)

- A** Testata motore
- B** Maniglia per il trasporto
- D** Interruttore generale ON/OFF
- E** Tubo flex
- H** Lancia dritta
- I** Tubo prolunga
- J2** Spazzola combinata (per polvere/ liquidi)
- O** Filtro panno (aspirazione polvere)
- P** Filtro spugna (aspirazione liquidi)
- Q** Ganci per la chiusura testata/fusto
- R** Cavo elettrico
- S** Fusto
- T** Bocchettone di aspirazione

* : **OPTIONAL** fig. (vedi fig. ⑥⑦⑧⑨)

- H1** Bocchetta rettangolare piccola*
- H2** Pennello*
- J** Spazzola combinata * (pavimenti/accessorio per tappeti)
- J1** Corpo porta accessori/accessorio (per tappeti)*
- L** accessorio pavimenti (per polvere/ liquidi)*
- L1** accessorio pavimenti (per polvere)*
- L2** accessorio pavimenti (per liquidi)*
- N** Filtro (aspirazione polvere) *
- PP** Disco sostegno filtro *

UTILIZZO PREVISTO

- Le prestazioni e la semplicità d'uso dell'apparecchio sono idonee ad un utilizzo **NON PROFESSIONALE**.
- Può essere usato come aspiratore per liquidi e aspiratore a secco.
- La non osservanza delle suddette condizioni provoca il decadimento della garanzia.

Simboli**ATTENZIONE!** Prestare attenzione per motivi di sicurezza.**IMPORTANTE****Optional: SE PRESENTE****Doppio isolamento (SE PRESENTE):** è una protezione supplementare dell'isolamento elettrico.**SICUREZZA****AVVERTENZE GENERALI**

- ⚠ I componenti l'imballaggio possono costituire potenziali pericoli (es. sacco in plastica) riporli quindi fuori del-

la portata dei bambini e altre persone o animali non coscienti delle loro azioni.

- ⚠ Gli utilizzatori devono essere adeguatamente istruiti all'uso di questo apparecchio.
- ⚠ Ogni utilizzo diverso da quelli indicati sul presente manuale può costituire pericolo pertanto deve essere evitato.
- ⚠ Utilizzare la presa utensile presente sull'apparecchio (solo per gli apparecchi dotati di presa utensile) solo per gli scopi specificati nel manuale istruzione
- ⚠ Prima di svuotare il fusto, spegnere l'apparecchio e staccare la spina dalla presa di corrente.
- ⚠ Controllare l'apparecchio prima di ogni utilizzo.
- ⚠ Quando l'apparecchio è in funzione, evitare di mettere l'orifizio di aspirazione vicino a parti delicate del corpo come occhi, bocca, orecchie.
- ⚠ Il prodotto non deve essere usato dai bambini o da persone con capacità fisiche, sensoriali o mentali ridotte o mancanti di adeguata esperienza e conoscenza, finché non siano state adeguatamente addestrate o istruite.
- ⚠ I bambini, anche se controllati, non devono giocare con il prodotto.
- ⚠ Prima dell'uso l'apparecchio deve essere montato correttamente in ogni sua parte.
- ⚠ Accertarsi che la presa sia conforme alla spina dell'apparecchio.
- ⚠ **Non afferrare mai la spina del cavo elettrico con le mani bagnate.**
- ⚠ **Accertarsi che il valore di tensione indicato sul blocco motore corrisponda a quello della fonte di energia cui si intende collegare l'apparecchio.**
- ⚠ **Non aspirare sostanze infiammabili (es. cenere del camino e fuliggine), esplosive, tossiche o pericolose per la salute.**
- ⚠ Non lasciare incustodito l'apparecchio funzionante.
- ⚠ Togliere sempre la spina dalla presa di corrente prima di effettuare qualsiasi intervento sull'apparecchio o quando rimane incustodito o alla portata di bambini o di persone non coscienti dei loro atti.
- ⚠ Non tirare mai o alzare l'apparecchio utilizzando il cavo elettrico.
- ⚠ Non immergere l'apparecchio in acqua per la pulizia né lavarlo con getti d'acqua.
- ⚠ **In ambienti umidi (ad es. il bagno) l'apparecchio deve essere collegato solo a prese di corrente fornite di interruttore differenziale. Per eventuali dubbi rivolgersi ad un elettricista.**
- ⚠ **Controllare scrupolosamente se cavo, spina o parti dell'apparecchio risultano danneggiate ed in tal caso non utilizzare assolutamente l'apparecchio ma rivolgersi al Servizio Assistenza per la sua riparazione.**
- ⚠ **Se il cavo di alimentazione è danneggiato deve es-**

sere sostituito dal costruttore oppure dal servizio assistenza, oppure da personale qualificato al fine di evitare situazioni di pericolo.

- ⚠ Nel caso vengano utilizzate prolunghe elettriche assicurarsi che queste appoggino su superfici asciutte e protette da eventuali spruzzi d'acqua.
- ⚠ Prima di aspirare i liquidi, verificare la funzionalità del galleggiante. Quando si aspirano liquidi, quando il fusto è pieno, l'apertura di aspirazione viene chiusa da un galleggiante e si interrompere il processo di aspirazione. Spegnerne l'apparecchio, staccare la spina e svuotare il fusto. Assicurarsi regolarmente che il galleggiante (dispositivo di limitazione del livello dell'acqua) sia pulito e senza segni di danneggiamento.
- ⚠ In caso di ribaltamento si raccomanda di rialzare l'apparecchio prima di spegnerlo.
- ⚠ Spegnerne immediatamente l'apparecchio in caso di fuoriuscita di liquido o schiuma.
- ⚠ **Non usare l'apparecchio per aspirare acqua da recipienti, lavandini, vasche, ecc.**
- ⚠ Non usare solventi e detergenti aggressivi.
- ⚠ Manutenzioni e riparazioni devono essere effettuate sempre da personale specializzato; le parti che eventualmente si guastassero vanno sostituite solo con ricambi originali.
- ⚠ Il fabbricante declina ogni responsabilità per danni causati a persone, animali o cose in seguito al mancato rispetto di queste istruzioni o se l'apparecchio viene usato in modo irragionevole.

UTILIZZO (vedi fig. ③④⑤)

- Assicurarsi che l'interruttore sia in posizione (0) OFF e collegare l'apparecchio ad una presa di corrente idonea.
- La macchina deve essere sempre mantenuta su una base orizzontale, in modo sicuro e stabile.
- Inserire il filtro adatto all'uso.
- ⚠ Non lavorare mai senza aver montato i filtri.
- Utilizzare gli accessori più adatti per l'uso richiesto.
- Posizionare l'interruttore su (-) ON per accendere l'apparecchio.
- Quando la funzione è terminata, mettere l'interruttore su (0) OFF e staccare la spina dalla presa di corrente.
- L'utilizzo dell'apparecchio in concomitanza con polveri particolarmente fini (dimensione minore di 0,3 µm) richiede l'adozione di specifici filtri forniti in opzione (Hepa). vedi ⑧.

PULIZIA DEL FILTRO

(vedi fig. ⑦) Scuotifiltro : In caso di diminuzione della potenza aspirante, azionare alcune volte lo scuotifiltro. (vedi fig. ⑨)

- ⚠ Prima di procedere con qualsiasi operazione di pulizia o manutenzione, staccare sempre la spina dalla presa.

1- Smontare il filtro

2- Scuotere il filtro

- ⚠ Dopo l'operazione di pulizia del filtro, verificare lo stato di idoneità per un successivo utilizzo. In caso di danneggiamento o rottura, sostituirlo con un filtro originale.

CURA E MANUTENZIONE

L'apparecchio non richiede manutenzione.

- ⚠ Scollegare l'apparecchio dalla rete elettrica, **staccando la spina dalla presa elettrica**, prima di effettuare qualsiasi intervento di manutenzione e pulizia.

- Pulire la parte esterna della macchina con uno straccio asciutto.
- Spostare l'apparecchio solo afferrando la maniglia di trasporto che si trova sulla testa del motore.
- Conservare l'apparecchio e gli accessori in un luogo asciutto e sicuro, fuori dalla portata dei bambini.

CONDIZIONI DI GARANZIA

Tutti i nostri apparecchi sono stati sottoposti ad accurati collaudi e sono coperti da garanzia da difetti di fabbricazione in conformità alle normative vigenti applicabili nei vari Paesi. La garanzia decorre dalla data di acquisto. Sono esclusi dalla garanzia: le parti soggette a normale usura, le parti in gomma, spazzole di carbone, i filtri, gli accessori e gli optional; i danni accidentali, per trasporto, per incuria o inadeguato trattamento, per uso ed installazione errati o impropri. La garanzia non contempla la pulizia degli organi funzionanti, delle incrostazioni, dei filtri e ugelli in genere.

La macchina è destinata esclusivamente ad un uso hobbistico e NON PROFESSIONALE: La garanzia non copre l'uso diverso da quello privato.

SMALTIMENTO

■ Quale proprietario di un apparecchio elettrico o elettronico, la legge (conformemente alla direttiva 2012/19/EU sui rifiuti da apparecchiature elettriche ed elettroniche e alle legislazioni nazionali degli Stati membri UE che hanno messo in atto tale direttiva) le vieta di smaltire questo prodotto o i suoi accessori elettrici / elettronici come rifiuto domestico solido urbano e le impone invece di smaltirlo negli appositi centri di raccolta. E' possibile smaltire il prodotto direttamente dal distributore mediante l'acquisto di un prodotto nuovo, equivalente a quello da smaltire. Abbandonando il prodotto nell'ambiente si potrebbero creare gravi danni all'ambiente stesso e alla salute umana. Il simbolo in figura rappresenta il bidone dei rifiuti urbani ed è tassativamente vietato riporre l'apparecchio in questi contenitori. La non ottemperanza alle indicazioni della direttiva 2012/19/EU e ai decreti attuativi dei vari Stati comunitari è sanzionabile amministrativamente.

livello pressione acustica: LpA = 75 dB (A)

DESCRIPTION AND ASSEMBLY INSTRUCTIONS

(see fig. ①②)

A	Motor head
B	Handle for the transport
D	Main switch
E	Flexible hose
H	Straight lance
I	Tube
J2	Double function brush (dry suction/ liquid suction)
O	Cloth Filter (dry suction)
P	Foam filter (liquid suction)
Q	Head on tank locks
R	Electrical power cable
S	Tank
T	Suction inlet

* : **OPTIONAL** (see fig. ⑥⑦⑧⑨)

H1	Small brush *
H2	Round brush *
J	Double function brush (floor/carpet accessory)*
J1	Accessory holder(carpet accessory)*
L	floor accessory /dry suction/ liquid suction*
L1	floor accessory brush (dry suction)*
L2	floor accessory (liquid suction)*
N	Filter (dry suction) *
PP	Filter-retaining disc*

INTENDED USE

- This appliance's performance and userfriendliness make it suitable for NON PROFESSIONAL use.
- The appliance is intended for use as a wet and dry vacuum cleaner.
- Failure to comply with the abovementioned conditions will lead to cancellation of the guarantee.

SYMBOLS

 **CAUTION!** It is important to be careful on safety grounds.

 **IMPORTANT**

 **Optional: IF PRESENT**

 **Double insulated (IF PRESENT):** supplementary insulation is applied to the basic insulation to protect against electric shock in the event of failure of the basic insulation.

SAFETY

GENERAL WARNING

- △ Components used in packaging (if plastic bags) can be dangerous keep away from children and animals.
- △ Operators shall be adequately instructed on the use of these machines.
- △ The use of this machine for anything not specified in this manual may be dangerous and must be avoided.
- △ Only use the socket outlet on the appliance for purposes specified in the instruction manual. (note: this is only for appliance provided with the socket outlet.
- △ Before emptying the tank, switch off the machine and disconnect the plug from the power outlet.
- △ Always check the appliance before use.
- △ The suction nozzle should be kept away from the body, especially delicate areas such as the eyes, ears and mouth.
- △ The appliance is not to be used by children or persons with reduced physical, sensory or mental capabilities, or lack of experience and knowledge, unless they have been given supervision or instruction.
- △ Children being supervised not to play with the appliance.
- △ The equipment should be correctly assembled before use.
- △ Ensure that power sockets used are correct for the machine
- △ **Never grasp the mains plug with wet hands.**
- △ **Check the voltage indicated on the rating plate is the same as the supply voltage.**
- △ **These machine are not designed for picking up health endangering dusts or inflammable/explosives substances (like ash and soot).**
- △ Never leave the equipment unattended whilst in use.
- △ Never carry out any maintenance on the machine without first disconnecting from the mains supply or when it is left unattended or reachable by children or disables.
- △ The mains supply cable should not be used to pull or lift the machine.
- △ The machine should never be immersed and never use the water jet against the appliance to clean it.
- △ **When using the machine in wet rooms (e.g. in the bathroom) only connect it to sockets which are connected in series with a ground fault circuit interrupter. In case of doubt, consult an electrician.**
- △ **Periodically examine the power cord and machine for damage. If any damage is found, do not use the appliance but contact your service centre for repair.**
- △ **If the supply cord is damaged, it must be replaced by the manufacturer, its service agent or similarly qualified persons in order to avoid a hazard.**
- △ Should extension cables be used, ensure that these

lay on dry surfaces and protected against water jets.

- △ Before vacuuming liquids, check the float functions correctly. When vacuuming liquids, and when the tank is full, a float closes the suction opening, and the vacuum operation is interrupted. Then switch off the machine, disconnect the plug and empty the tank. Regularly clean the water level limiting device (float) and examine it for signs of damage.
- △ If the equipment should overturn it is recommended that the machine should be stood up before switching off.
- △ If foam or liquid escape from the appliance, switch off immediately.
- △ **The equipment should not be used to pick up water from containers lavatories, tubs, etc.**
- △ Aggressive solvents or detergents should not be used.
- △ Service and repairs must be carried out by qualified personnel only. Only use manufacturer original spare parts for service repair.
- △ The manufacturer cannot be held responsible for any damage/injury caused to persons, animals or property caused by misuse of the appliance, not in compliance with manual instructions.

USAGE

(see fig. ③④⑤)

- Be sure that switch is in off position (0) OFF and connect the machine to a suitable socket.
- The machine must be always kept on horizontal bases, in a safe and stable way.
- Insert the suitable filters for the proper use.
- △ Never use the appliance without filters .
- Use the most suitable accessories for the requested usage.
- Put switch on (-) ON position in order to start the machine.
- When job is over, switch off (0) OFF and keep away the plug from the socket.
- If the appliance is used with especially fine dust (size below 0.3 µm) the filter supplied will require cleaning more frequently. For especially demanding applications, the use of specific filters supplied as an optional (Hepa) may be necessary (see fig. ⑧).

FILTER CLEANING

(see fig. ⑦) Filter shaker : If there should be a reduction in the suction power, operate the filter reset button several times to reset the filter

(see fig. ⑨)

- △ The machine shall be disconnected from its power source, **by removing the plug from the socket-outlet**, during cleaning or maintenance

- 1- Remove the filter
- 2- Shake the filter

- △ Once the filter has been cleaned, check whether it is suitable for further use. If it has been damaged or broken, replace it with an original filter.

CARE AND MAINTENANCE

The unit is maintenance-free.

- △ The machine shall be disconnected from its power source, **by removing the plug from the socket-outlet**, during cleaning or maintenance
 - Clean the exterior part of the machine with a dry cloth.
 - Move the appliance only by catching the carrying handle located on the motor head.
 - Store the appliance and the accessories in a dry safe place, out of the reach of children.

WARRANTY CONDITIONS

All our machines are subjected to strict tests and are covered against manufacturing defects in accordance with applicable regulations. The warranty is effective from the date of purchase.

The following are not included in the warranty: - Parts subject to normal wear. - Rubber parts, charcoal, filters and the accessories and optional accessories. - Accidental damage, caused by transport, neglect or inadequate treatment, incorrect or improper use and installation failing - The warranty shall not cover any cleaning operations to which the operative components may be subjected, such as clogged nozzles and filter blocked due to limestones. This pressure cleaner is intended to be used for domestic and hobby work: the warranty does not cover any other different kind of use.



DISPOSAL (WEEE)

As the owner of electrical or electronic equipment, the law (in accordance with the EU Directive 2012/19/EU on waste from electrical and electronic equipment and the national laws of the EU Member States that have implemented this Directive) prohibits you from disposing of this product or its electrical / electronic accessories as municipal solid waste and obliges you to make use of the appropriate waste collection facilities. The product can be disposed of by returning it to the distributor when a new product is purchased. The new product must be equivalent to that being disposed of. Disposing of the product in the environment can cause great harm to the environment itself and human health. The symbol in the figure indicates the urban waste containers and it is strictly prohibited to dispose of the equipment in these containers. Non-compliance with the regulations stipulated in the Directive 2012/19/EU and the decrees implemented in the various EU Member States is administratively punishable.

DESCRIPTIF ET MONTAGE (voir fig. ①②)

- A** Tête moteur
- B** Poignée de transport
- D** Interrupteur général
- E** Tuyau flexible
- H** Suceur plat
- I** Tuyau
- J2** Brosse combinée (aspiration poussière/ liquides)
- O** Filtre à tissu (aspiration poussière)
- P** Filtre mousse (aspiration des liquides)
- Q** Crochets de fermeture tête/cuve
- R** Câble électrique
- S** Cuve
- T** Connecteur d'aspiration





*: **EN OPTION** (voir fig. ⑥⑦⑧⑨)

- H1** Petit suceur *
- H2** Brosse ronde *
- J** Brosse combinée (sol/raclette pour moquette)*
- J1** Support raclette/raclette moquette*
- L** Brosse sol (aspiration poussière/ liquides)*
- L1** Brosse sol (aspiration poussière)*
- L2** Raclette sol (aspiration liquides)*
- N** Filtre (aspiration poussière) *
- PP** Anneau de fixation filtre *

UTILISATION PRÉVUES

- Les performances et la simplicité d'utilisation de l'appareil permettent un usage **NON PROFESSIONNEL**.
- Cet appareil est destiné à aspirer les salissures mouillées et sèches.
- Le non respect des conditions indiquées ci-dessus entraîne la perte de la garantie.

SYMBOLES

-  **ATTENTION!** Redoublez d'attention pour des motifs de sécurité.
-  **IMPORTANT**
-  **Optional: SI INCLUE (voir carton)**
-  **Double isolation** (si incluse): il s'agit d'une protection supplémentaire pour l'isolation électrique

SECURITÉ**AVERTISSEMENTS**

- ⚠ Les composants de l'emballage peuvent constituer des dangers potentiels (exemple: le sac en plastique) qui doivent être maintenus hors de portée des enfants et autres personnes ou animaux non responsables de leurs actes.
- ⚠ Les utilisateurs doivent être suffisamment formés pour utiliser cet appareil.

⚠ Toute utilisation autre que celle indiquée sur le présent manuel peut constituer un danger qui peut donc être évité.

⚠ N'utilisez la poignée présente sur l'appareil (uniquement pour les appareils équipés d'une poignée) que pour les utilisations précisées dans le manuel d'instructions.

⚠ Avant de vider le réservoir, éteignez l'appareil et débranchez la fiche de la prise de courant.

⚠ Vérifiez l'appareil avant chaque utilisation.

⚠ Quand l'appareil est en fonctionnement, il faut éviter de mettre l'orifice d'aspiration près d'une partie délicate du corps comme les yeux, la bouche ou les oreilles.

⚠ Le produit ne peut être utilisé par des enfants ou autres personnes dont les facultés physiques, sensorielles ou mentales seraient limitées ou par des personnes dont l'expérience et/ou la maîtrise ne seraient pas optimales. Ceci reste valable jusqu'au moment où ces personnes auront été correctement instruites et formées.

⚠ Les enfants, même sous contrôle parental, ne peuvent jouer avec le produit.

⚠ Avant l'utilisation, l'appareil doit être monté correctement dans son ensemble.

⚠ Vérifier que la prise murale soit conforme à la fiche de l'appareil.

⚠ **Ne saisissez jamais la fiche mâle avec les mains mouillées.**

⚠ **Vérifier que la valeur de la tension indiquée sur le bloc moteur corresponde à la source d'énergie à la quelle on entend relier l'appareil.**

⚠ **Ne pas aspirer de substances inflammables (comme la cendre de la cheminée ou la suie), explosives, toxiques ou nocives pour la santé.**

⚠ Ne pas laisser l'appareil en fonctionnement sans surveillance.

⚠ Enlever toujours la fiche de la prise de courant avant d'effectuer quelque intervention que ce soit sur l'appareil, ou, quand celui-ci reste sans surveillance ou à la portée des enfants ou des personnes non responsables de leurs actes.

⚠ Ne pas tirer ou soulever l'appareil en utilisant le câble électrique.

⚠ Ne pas immerger l'appareil dans l'eau pour le nettoyage ni le laver avec un jet d'eau.

⚠ **Si l'appareil doit fonctionner dans des locaux humides (par ex. dans une salle de bain) ne le raccordez qu'à des prises femelles protégées par un disjoncteur différentiel. En cas de doute, consultez un électricien agréé.**

⚠ **Contrôler scrupuleusement si le câble électrique, la fiche ou des parties isolées de l'appareil ne soient pas endommagées et dans un tel cas ne pas utiliser l'appareil mais s'adresser au Service Après Vente pour sa réparation.**

⚠ **Si le câble d'alimentation est endommagé, il doit être remplacé par le fabricant, son service après**

vente ou une personne de qualification similaire afin d'éviter un danger.

- △ Dans le cas où une rallonge électrique viendrait à être utilisée, il faut s'assurer que cet ajout soit sur des surfaces sèches et protégé des projections éventuelles d'eau.
- △ Avant d'aspirer les liquides, vérifiez le fonctionnement du flotteur. Lorsque des liquides sont aspirés et que le bidon est plein, l'ouverture de l'aspiration est fermée par un flotteur et le processus d'aspiration s'interrompt. Éteignez l'appareil, débranchez-le et videz le bidon. Assurez-vous régulièrement que le flotteur (dispositif de limitation du niveau de l'eau) est propre et non endommagé
- △ En cas de renversement, il faut recommander de relever l'appareil avant de l'éteindre.
- △ Éteindre immédiatement l'appareil en cas d'écoulement de liquide ou de mousse.
- △ **Ne pas utiliser l'appareil pour aspirer l'eau de réceptacles, éviers bassins, etc.**
- △ Ne pas utiliser des solvants ou des détergents agressifs.
- △ L'entretien et les réparations doivent être assurés par des personnes spécialisées; les pièces qui éventuellement sont endommagées seront remplacées par des pièces de rechange d'origine.
- △ Le fabricant décline toute responsabilité pour des dommages causés aux personnes, animaux ou choses par suite de manque de respect de ces instructions ou si l'appareil a été utilisé d'une façon anormale.

UTILISATION (voir fig. ③④⑤)

- S'assurer que l'interrupteur soit en position (0) OFF et brancher l'appareil à une prise de courant appropriée.
- L'appareil doit être en position horizontale, sur un plan stable et sûr.
- Utiliser les filtres correspondants à l'usage prévu.
- △ Ne jamais utiliser l'appareil sans avoir monté les filtres.
- Monter les accessoires plus adaptés à l'usage prévu.
- Placer interrupteur sur (-) ON pour allumer l'appareil.
- Une fois terminé le travail placer l'interrupteur sur (0) OFF et enlever la prise de courant.
- L'aspiration de poussières particulièrement fines (inférieures à 0,3 µm) nécessite un nettoyage plus fréquent du filtre en dotation. Pour des conditions d'exercice difficiles, l'adoption de filtres spéciaux, disponibles en option, (Hepa) peut s'avérer nécessaire. (voir fig. ⑧)

NETTOYEUR LE FILTRE

(voir fig. ⑦) Vibreur de filtre : En cas de diminution de la puissance d'aspiration, actionnez plusieurs fois le bouton de réarmement du filtre.

(voir fig. ⑨)

△ Débrancher l'appareil avant toute intervention de nettoyage et d'entretien.

1- Démontez le filtre

2 -Secouer le filtre

△ Après avoir nettoyé le filtre, vérifiez qu'il est en bon état. S'il est cassé ou endommagé, remplacez-le par un filtre d'origine.

NETTOYAGE ET ENTRETIEN

L'appareil n'exige aucun entretien particulier.

△ Débrancher l'appareil avant toute intervention de nettoyage et d'entretien.

- **Nettoyer la partie extérieure de l'appareil avec un chiffon sec**
- Déplacer l'appareil seulement en utilisant la poignée de transport propre.
- Garder l'appareil et les accessoires dans un endroit sec et sure, hors des enfants

CONDITIONS DE GARANTIE

Tous nos appareils ont été soumis à de nombreux essais et sont sous garantie pour tous les défauts de fabrication conformément aux normes en vigueur. La garantie s'applique à partir de la date d'achat du produit. **Sont exclus de la garantie:** Les parties sujettes à normale usure; Les composants en gomme, les balais de charbons, les filtres, les accessoires et les accessoires sont en option. - Les dommages accidentels dus au transport, à négligence et à une utilisation incorrecte, provoqués par une mise en place impropre ou incorrect. - La garantie n'envisage pas le nettoyage des organes de fonctionnement, des filtres et buses obstrués des incrustations, es bloquées à cause de résidus calcaires.

La machine n'est PAS destinée à une utilisation PROFESSIONNELLE mais privée: la garantie ne couvre pas les utilisations autres que celles privées.



ÉLIMINATION

En tant que propriétaire d'un appareil électrique ou électronique, la loi (conformément à la directive EU 2012/19/EU sur les déchets des appareils électriques et électroniques et aux législations nationales des États membres UE qui ont mis en œuvre cette directive) vous défend d'éliminer ce produit ou ses accessoires électriques/électroniques comme un déchet domestique solide urbain et vous impose au contraire de l'éliminer dans les centres de collecte prévus à cet effet. On peut éliminer le produit directement du distributeur moyennant l'achat d'un nouveau produit, équivalent à celui que l'on doit éliminer. L'abandon du produit dans l'environnement pourrait provoquer de graves dommages à l'environnement et à la santé de l'homme. Le symbole sur la figure représente le bidon des déchets urbains et il est impérativement interdit de placer l'appareil dans ces conteneurs. Le non respect des indications de la directive 2012/19/EU et des décrets de mise en œuvre des différents États communautaires peut être sanctionné du point de vue administratif.

BESCHREIBUNG UND MONTAGE (S. ABB.①②)

- A Motorkopf
- B Transporthandgriff
- D EIN/AUS Hauptschalter
- E Saugschlauch
- H Gerade Lanze
- I Verlängerungsrohr
- J2 Kombibürste (für Trockensaugen/ Flüssigkeiten)
- O Filtertuch (für Trockensaugen)
- P Schwammfilter für Flüssigkeit (Naß-saugen)
- Q Haken zum Kopf-/Fass-schließen
- R Gerätekabel
- S Behälter
- T Saugstutzen





* : **OPTIONAL** (S. ABB. ⑥⑦⑧⑨)

- H1 Polsterdüse *
- H2 Rundbürste*
- J Kombibürste (Boden/Zubehör Teppichbürste)*
- J1 Allzweckdüse/Teppichbürste*
- L Bürste für Boden (für Trockensaugen/ Flüssigkeiten)*
- L1 Bürste für Boden (für Trockensaugen)*
- L2 Zubehör für Boden (für Flüssigkeiten)*
- N Filter (für Trockensaugen) *
- PP Stützenscheibe für Filter *

BESTIMMUNGSGEMÄSSER GEBRAUCH

- Die Leistungen und die Einfachheit der Benutzung des Gerätes entsprechen einer NICHT PROFESSIONELLEN Verwendung.
- Sie können dieses Gerät wie Nass und Trockensauger benutzen.
- Die Nichtbefolgung der obengenannten Bedingungen hat den Verfall der Garantie zur Folge.

SYMBOLE

-  **ACHTUNG!** Wichtiger Hinweis, der aus Sicherheitsgründen zu beachten ist.
-  **WICHTIG**
-  **Optional: WENN VORHANDEN**
-  **Doppelisolierung** (WENN VORHANDEN): sie ist einen zusätzlichen Schutz der elektrischen Isolierung dieses Produktes, verlangt keine Erdung.

SICHERHEIT

WARNHINWEISE

- △ Verpackungsteile können gefährlich sein (z.B. die Plastikhülle) - daher unerreichbar für Kinder, für andere Personen, die sich ihrer Handlungen nicht bewußt sind, oder für Tiere aufbewahren.
- △ Bediener soll über den Gebrauch dieser Maschinen angemessen belehrt werden.
- △ Jeder Gebrauch des Gerätes, der in dieser Anleitung nicht beschrieben ist, kann gefährlich sein und muß daher vermieden werden.
- △ Benutzen Sie den Werkzeuganschluss am Gerät (nur

für Geräte, die mit Werkzeuganschluss ausgestattet sind) nur für die im Handbuch erläuterten Zwecke.

- △ Bevor sie die Trommel ausleeren, schalten sie das Gerät aus und ziehen sie den Stecker aus der Steckdose.
- △ Kontrollieren Sie das Gerät vor jedem Gebrauch.
- △ Wenn das Gerät arbeitet, sorgfältig darauf achten, daß die Saugdüse nicht an eine empfindliche Körperstelle gehalten wird, wie Augen, Mund oder Ohren.
- △ Das Produkt darf nicht von Kindern und Personen mit körperlicher Behinderung, Sinnes oder geistigen Fähigkeiten oder Mangel an Erfahrung und Wissen benutzt werden, außer wenn ihnen Aufsicht oder Anweisung gegeben worden st.
- △ Kinder mit Aufsicht dürfen trotzdem nicht mit dem Produkt spielen.
- △ Vor dem Gebrauch muß das Gerät mit allen Teilen korrekt zusammengesetzt werden.
- △ Überprüfen Sie, ob Steckdose und Gerätestecker zusammenpassen.
- △ **Netzstecker niemals mit feuchten Händen anpacken.**
- △ **Das Gerät nur dann anschließen, wenn die auf dem Typenschild angegebene Spannung mit der Netzspannung übereinstimmt.**
- △ **Keine leicht entflammaren (z.B. Asche oder Ruß aus dem Kamin), explosiven, giftigen oder gesundheitsschädlichen Stoffe aufsaugen.**
- △ Niemals das Gerät an der Anschlußleitung ziehen oder hochheben.
- △ Vor jeder Wartung, Reinigung, dem Filterwechsel und nach dem Gebrauch das Gerät ausschalten und den Stecker aus der Steckdose ziehen. Das Gerät nicht unbeaufsichtigt lassen, nicht in der Reichweite von Kindern oder Personen lassen, die sich ihrer Handlungen nicht bewußt sind.
- △ Das in Betrieb befindliche Gerät niemals unbeaufsichtigt lassen.
- △ Das Gerät zur Reinigung nicht in Wasser tauchen oder mit einem Wasserstrahl reinigen.
- △ **Gerät in feuchten Räumen, z. B. im Badezimmer, darf nur an Steckdosen mit vorgeschaltetem FI-Schutzschalter anschließen sein. Für eventuelle Zweifel wenden Sie sich an Elektroinstallateur.**
- △ **Sorgfältig überprüfen, ob die Netzanschlußleitung, das Gehäuse oder andere Teile des Gerätes beschädigt sind; falls ja, das Gerät keinesfalls benutzen und Reparatur beim Kundendienst veranlassen.**
- △ **Wenn das Versorgungskabel beschädigt ist, muss es durch den Hersteller, den Kundendienst oder qualifiziertes Personal ausgetauscht werden, um Gefahren zu vermeiden.**
- △ Falls elektrische Verlängerungen benutzt werden, immer sicherstellen, daß diese für die entsprechende Anwendung geeignet sind.
- △ Kontrollieren Sie vor dem Aufsaugen von Flüssigkeiten die Funktionstüchtigkeit des Schwimmers. Beim Absaugen von Flüssigkeiten mit vollem Fass, wird die Absaugöffnung durch einen Schwimmer geschlossen

und der Absaugvorgang unterbrochen. Schalten Sie das Gerät dann aus, trennen Sie es vom Stromnetz und entleeren Sie das Fass. Überprüfen Sie regelmäßig, dass der Schwimmer (Vorrichtung für die Begrenzung des Wasserstands) sauber und ohne Anzeichen von Beschädigungen ist.

- ⚠ Falls das Gerät umgekippt ist, Gerät sofort ausschalten, Netzstecker ziehen und erst dann das Gerät richtig aufstellen.
- ⚠ Das Gerät sofort ausschalten und Netzstecker ziehen, wenn Flüssigkeit oder Schaum austritt.
- ⚠ **Niemals das Gerät benutzen, um Wasser aus Behältern, Waschbecken, Wannen, etc. zu saugen.**
- ⚠ Keine aggressiven Lösungsmittel oder Reinigungsmittel verwenden.
- ⚠ Service und Reparaturen dürfen nur durch qualifiziertes Personal ausgeführt werden; Defekte Teile des Gerätes dürfen nur mit Originalteilen ersetzt werden
- ⚠ Der Hersteller ist nicht verantwortlich für jedweden Schaden an Personen oder Gegenständen, verursacht durch falschen Gebrauch des Gerätes oder durch Nichtbeachten der in dieser Anleitung gegebenen Instruktionen.

BEDIENUNG (S. ABB. ③④⑤)

- Kontrollieren Sie, dass der Schalter auf (0) OFF steht. Es wird empfohlen, das Gerät an einem Stromkreis mit FI-Schutzschalter anzuschließen.
- Das Gerät darf nicht auf Halterungen, Sockeln oder ähnlichen Unterlagen aber auf Horizontalfläche, stetig und sicher gestellt werden.
- Benutzen Sie das Gerät niemals ohne die geeigneten Filter.
- ⚠ Niemals arbeiten, ohne die Filter eingebaut zu haben.
- Benutzen Sie das Gerät niemals ohne das geeignete Zubehör.
- Schalten Sie den Schalter auf (-) ON um das Gerät einzuschalten.
- Wenn Sie Ihre Arbeit beenden bzw. unterbrechen möchten, stellen Sie den Schalter auf die Position (0) OFF. Ziehen Sie den Stecker stets aus der Netzdose, wenn das Gerät nicht benutzt wird.
- Die Verwendung des Gerätes bei besonders feinen Staubkörnern (unter 0,3 µm) erfordert eine häufigere Reinigung des mitgelieferten Filters. Bei Verwendungen in schwerwiegenden Fällen kann sich der Einsatz von spezifischen optional gelieferten Filtern als notwendig erweisen (Hepa). (S.Abb. fig. ⑧)

FILTERREINIGUNG

(S.Abb.⑦) Automatischer Filterruettler : Bei Abnahme der Saugleistung, betätigen Sie mehrmals den Hebel zum Rücksetzen des Filters.

(S.Abb. ⑨)

⚠ Das Gerät vom Stromnetz abtrennen, bevor Wartungs- und Reinigungsarbeiten durchgeführt werden.

1- Den Filter abmontieren

2- Den Filter Streik

⚠ Nach dem Reinigen des Filters überprüfen Sie, ob er

noch für eine weitere Benutzung geeignet ist. Bei Beschädigung oder Bruch ersetzen Sie ihn durch einen Original-Filter.

WARTUNG / REINIGUNG

Das Gerät muss nicht gewartet werden.

- ⚠ Das Gerät vom Stromnetz abtrennen, bevor Wartungs- und Reinigungsarbeiten durchgeführt werden.
- Reinigen Sie das Gehäuse des Gerätes mit einem trockenen Tuch
- Das Gerät darf nur an dem Kopfteil angebrachten Handgriff transportiert werden.
- Lagern Sie das Gerät an einem trockenen, frostsicheren, für Kinder unzugänglichen Ort.

GARANTIE

Alle unsere Geräte wurden sorgfältigen Prüfungen unterzogen. Die Garantie deckt gemäß der herrschenden Vorschriften Fabrikationsfehler ab. Die Garantie gilt vom Verkaufsdatum an. **Von der Garantie ausgeschlossen sind:** - die sich bewegenden, der Abnutzung unterliegenden Teile - Gummitteile, Kohlebürsten, Filter, Zubehör und Optional-Zubehörteile. - Zufällige Schäden und Schäden, die durch Transport. Nachlässigkeit oder falsche Behandlung, falsche und zweckentfremdete Benutzung und Installation verursacht werden. - Die Garantie beinhaltet nicht das gg. erforderliche Reinigen der funktionstüchtigen Teile, verstopfte Düsen und Filter, blockierte Düsen durch Verkalkung. Das Gerät ist hauptsächlich für den Hobby Gebrauch gedacht und NICHT FÜR DAS PROFESSIONELLE ARBEITEN: die Garantie deckt nicht den Gebrauch ausserhalb des privaten Bereichs.

ENTSORGUNG

Das Gesetz (gemäß der EU-Richtlinie 2012/19/EU über Elektro- und Elektronikaltgeräte und der nationalen Gesetzgebungen der EU-Mitgliedstaaten, die diese Richtlinie umgesetzt haben) verbietet dem Besitzer eines elektrischen oder elektronischen Gerätes, dieses Produkt oder dessen elektrisches/elektronisches Zubehör als gemeinen Hausmüll zu entsorgen und macht ihm zur Auflage, das Gerät bei einer entsprechenden Sammelstellen zu entsorgen. Das Produkt kann auch direkt bei dem Händler, bei dem man ein neues, dem zu entsorgenden gleichwertiges Produkt erwirbt, entsorgt werden. Lässt man das Produkt einfach in der Umwelt zurück, können dadurch schwere Schäden an der Umwelt selbst und der menschlichen Gesundheit verursacht werden. Das abgebildete Symbol stellt eine Tonne für Siedlungsabfälle dar; es ist ausdrücklich untersagt, den Apparat in diesen Behältern zu entsorgen. Die Nichtbeachtung der Anweisungen der Richtlinie 2012/19/EU und der ausführenden Verordnungen der einzelnen EU-Staaten kann verwaltungsrechtlich bestraft werden.

Schalldruckpegel: LpA = 75 dB (A)

DESCRIPCIÓN Y MONTAJE (ver la fig. ①②)

A	Cabezal motor
B	Maneja para el transporte
D	ON/OFF Interruptor general
E	Manguera flexible
H	Lanza directa
I	Tubo
J2	Cepillo combinado (aspirador de polvo/ líquidos)
O	Filtro de paño (aspirador de polvo)
P	Filtro de esponja (aspirador de líquidos)
Q	Ganchos para el cierre cabezal/deposito
R	Cable eléctrico con enchufe
S	Deposito exterior
T	Entrada de aspiración

OPCIONAL * (ver la fig. ⑥⑦⑧⑨)

H1	Boquilla pequeña*
H2	Cepillo pequeño*
J	Cepillo combinado (pisos/accesorios para alfombras) *
J1	Cuerpo porta accesorios/boquilla para alfombras *
L	Cepillo pisos (aspirador de polvo/ líquidos)*
L1	Cepillo pisos (aspirador de polvo)*
L2	Accesorios para pisos (aspirador de líquidos)*
N	Filtro (aspirador de polvo) *
PP	Disco soporte filtro *

USO PREVISTO

- Las prestaciones y la sencillez de uso del aparato son adecuadas para un uso NO PROFESIONAL.
- El aparato ha sido diseñado para su aplicación como aspirador de líquidos y de polvos.
- La inobservancia de dichas condiciones provoca la caducidad de la garantía.

SÍMBOLOS

 **¡ATENCIÓN!** Prestar atención por motivos de seguridad.

 **IMPORTANTE**

 **Optional: SI ESTUVIERA PRESENTE** (ver empaque)

 **Doble aislamiento** (SI ESTUVIERA PRESENTE): es una protección adicional aislamiento eléctrico.

SEGURIDAD. ADVERTENCIAS GENERALES

- △ Los componentes del embalaje pueden ser peligrosos, mantener pues fuera del alcance de los niños, animales o cualquier persona no consciente de sus actos.
- △ Los usuarios deben estar adecuadamente entrenado para utilizar este dispositivo
- △ Evitar cualquier uso de la máquina que no esté especificado en este manual, ya que puede ser peligroso.

- △ Utilizar la toma presente en el equipo (sólo para aquellos equipos dotados de toma) sólo para aquellos fines especificados em el manual de instrucciones.
- △ Antes de vaciar el contenedor, apagar el aparato y desenchufar la clavija de la toma de corriente.
- △ Comprobar el aparato antes de cada utilización.
- △ Cuando el aparato esté en funcionamiento, no acercar el tubo de aspiración a partes delicadas del cuerpo (ojos, boca o orejas). Pueden ser dañados.
- △ El producto no debe ser usado por niños o personas con capacidades físicas, sensoriales o mentales reducidas o que no posean experiencia y conocimiento apropiados, hasta que no hayan sido capacitadas o instruidas adecuadamente.
- △ Los niños no deben jugar con el producto aún bajo supervisión.
- △ Antes de ponerlo en funcionamiento, asegurarse de que todos los componentes están correctamente montados.
- △ Comprovar que la clavija se adapta perfectamente al enchufe.
- △ **No asir nunca el enchufe con las manos húmedas.**
- △ **Comprovar que el voltaje indicado en la parte superior del cabezal es el mismo que proporciona la toma de corriente.**
- △ **No aspirar sustancias inflamables (por ejemplo cenizas de la chimenea y hollín), explosivas, tóxicas o nocivas para la salud.**
- △ No dejar nunca el aparato enchufado ni en funcionamiento si no se utiliza.
- △ Recordar siempre desconectar el aparato antes de intentar cualquier reparación. No dejar el aparato en funcionamiento sin vigilancia, puede ser utilizado por niños o personas no conscientes de sus actos.
- △ No utilizar el cable eléctrico para levantar o desenchufar el aparato.
- △ Para la limpieza, no sumergir nunca el aparato en agua ni lavar el mismo aparato con chorros de agua.
- △ **Conectar el aparato en recintos o habitaciones húmedas (por ejemplo el cuarto de baño) sólo si las tomas de corriente están provistas de un interruptor diferencial. En caso de duda consulte a su electricista.**
- △ **Comprovar que el cable eléctrico, enchufe o cualquier otra parte del aparato no están dañados. En caso de que lo estuviera, no utilizarlo, y ponerse en contacto con el Servicio Técnico para su reparación.**
- △ Si el cable de alimentación resulta dañado, debe ser sustituido por el fabricante, por el servicio técnico o bien por personal cualificado con el fin de evitar que se generen peligros.
- △ Siempre que se utilicen extensiones (alargos) para el cable eléctrico, comprobar que estén siempre en superficies secas y protegidas de chorros de agua.
- △ Antes de aspirar los líquidos, comprobar que el flo-

tador funcione correctamente. Cuando se aspiran líquidos, cuando el tonel está lleno, la apertura de aspiración es cerrada por una boya y se interrumpe el proceso de aspiración. Apagar el equipo, desenchufar y vaciar el tonel. Asegurarse con regulación de que la boya (dispositivo de limitación del nivel de agua) esté limpio y que no presenta daños.

⚠ En caso de que el aparato vuelque, levantarlo antes de desconectar.

⚠ En caso de que saliera líquido o espuma, desconectar inmediatamente.

⚠ **Nunca debe utilizar el aparato para recoger agua de containers, lavabos, tubos, etc.**

⚠ No utilizar nunca disolventes agresivos o detergentes.

⚠ El mantenimiento y las reparaciones deben ser realizadas por personal cualificado. Cualquier parte rota o en mal estado debe ser sustituida con piezas originales.

⚠ El fabricante no se hace responsable de cualquier daño causado a personas, animales o cosas, por una incorrecta utilización del aparato, o bien por no respetar las indicaciones especificadas en este manual.

USO (ver la fig. ③④⑤)

- Asegurarse que el interruptor este en posición **(0) OFF** y conectar el aparato en una toma de corriente adecuada.
- El aparato debe ser posicionado sobre un plano horizontal de modo estable y seguro.
- Colocar los filtros adecuados para el uso previsto.
- ⚠ Nunca trabajar sin haber colocado los filtros
- Montar los accesorios más correctos para el uso previsto.
- Posicionar el interruptor en **(-) ON** para encender el aparato.
- Una vez terminado el trabajo posicionar en **(0) OFF** y desconectar el enchufe eléctrico de la conexión de corriente.
- El uso del aparato simultáneamente con polvos particularmente finos (dimensión menor a 0,3 µm) implica adoptar filtros específicos suministrados a pedido (Hepa). (ver fig. ⑧)

LIMPIEZA DE FILTROS

(ver fig. ⑦) Sacudidor de filtro : En caso de disminución de la potencia de aspiración, accionen la palanca de restablecimiento filtro varias veces, (ver fig. ⑨)

⚠ Desconectar el aparato de la red eléctrica antes de realizar cualquier tipo de intervención de mantenimiento y limpieza.

1- desmontar el filtro

2- agitar el filtro

⚠ Después de la operación de la limpieza del filtro, comprueben el estado de idoneidad para una sucesiva utilización. En caso de avería o rotura, sustitúyanlo con un

filtro original.

TRABAJOS DE CUIDADO Y MANTENIMIENTO

El aparato no necesita mantenimiento.

⚠ Desconectar el aparato de la red eléctrica antes de realizar cualquier tipo de intervención de mantenimiento y limpieza.

- Limpie el exterior de la máquina con un paño seco.
- Mueva la máquina para agarrar el asa de transporte.
- Mantener la máquina y los accesorios en un lugar seco y seguro, fuera del alcance de los niños.

CONDICIONES DE GARANTÍA

Nuestros aparatos han sido sometidos a pruebas precisas y están cubiertos por una garantía por defecto de fabricación de acuerdo a las normas vigentes. La garantía comienza desde la fecha de compra.

La garantía no incluye: - Las partes sujetas a desgaste. - Piezas de goma, las escobillas de carbón, filtros, accesorios y accesorios opcionales. - Los daños accidentales, causados por el transporte, negligencia o tratamiento inadecuado y consecuentes a un uso o una instalación erróneos o impropios - La garantía no contempla la eventual limpieza de los órganos funcionantes, boquillas obstruidas, filtros bloqueados para los residuos de caliza.

La máquina está diseñada exclusivamente para el uso hobbystico y NO PROFESIONAL: garantía no cubrirá el uso diferente que el privado.

ELIMINACIÓN

Como propietario de un aparato eléctrico o electrónico, la ley (conforme a la directiva 2012/19/EU sobre los residuos de equipos eléctricos y electrónicos y conforme a las legislaciones nacionales de los estados miembros UE que han puesto en práctica dicha directiva) le prohíbe eliminar este producto o sus accesorios eléctricos / electrónicos como residuo doméstico sólido urbano y le impone eliminarlo en los centros apropiados de recogida. Puede también eliminar el producto directamente en el establecimiento de su vendedor mediante la compra de uno nuevo, equivalente al que debe eliminar. Abandonar el producto en el ambiente puede crear graves daños al mismo ambiente y a la salud.

El símbolo en la figura representa el contenedor de los residuos urbanos y está absolutamente prohibido eliminar el aparato en estos contenedores. El incumplimiento de las indicaciones de la directiva 2012/19/EU y de los decretos ejecutivos de los diferentes estados comunitarios es sancionable administrativamente.

Nivel de ruido: LpA = 75 dB (A)

DESCRIÇÃO E MONTAGEM (ver a fig. ①②)

A	Bloco do motor
B	Alça para transporte
D	Interruptor geral ON/OFF
E	Mangueira flexível
H	Lança direta
I	Tubo
J2	Escova combinada (para líquidos/ poeiras)
O	Filtro de pano (aspiração de poeiras)
P	Filtro de esponja (aspiração de líquidos)
Q	Fechos para fixação do bloco do motor ao tanque
R	Cabo elétrico com ficha
S	Tanque
T	Entrada de aspiração no tanque

OPCIONAL * (ver a fig. ⑥⑦⑧⑨)

H1	Bocal pequeno *
H2	Escova redonda *
J	Escova combinada *
J1	Corpo porta acessórios/acessórios para tapetes *
L	Escova para pisos (acessórios para líquidos/ poeiras) *
L1	Escova para pisos (acessórios para líquidos)*
L2	Acessórios para pisos (para poeiras)*
N	Filtro (aspiração de poeiras) *
PP	Disco de sustentação do filtro*

UTILIZAÇÃO PREVISTA

- Tanto o desempenho como a facilidade de operação do aparelho correspondem a uma utilização **NÃO PROFISSIONAL**.
- O aparelho foi desenhado para sua aplicação como aspirador de pó e de líquido.
- A inobservância às condições anteriormente mencionadas acarreta no decaimento da garantia.

SÍMBOLOS

 **ATENÇÃO!** Informação importante a ser tida em consideração por motivos de segurança.

 **IMPORTANTE**

 **OPCIONAL: SE PRESENTE**

 **Duplo** isolamento (SE PRESENTE): é uma proteção suplementar de isolamento elétrico.

SEGURANÇA**ADEVERTÊNCIAS GERAIS**

△ Os componentes de embalagem (como os sacos descartáveis) são potencialmente perigosos. Não devem estar ao alcance de crianças, pessoas que não tenham consciência dos seus atos e animais.

△ O equipamento deve ser usado somente para a finalidade que especificamente foi projetado. Outra utilização será considerada imprópria, conseqüentemente, perigosa. O fabricante não se responsabiliza por nenhum dano causado pelo uso impróprio, incorreto e irracional.

△ O produto não deve ser usado por crianças ou pessoas com capacidades físicas, sensoriais ou mentais reduzidas ou que não disponham de adequada experiência e conhecimento, ou enquanto não tiverem sido adequadamente treinadas ou instruídas.

△ Antes de sua utilização, o aparelho deverá ser montado corretamente.

△ Quando o aparelho estiver em funcionamento, o acessório de aspiração deverá estar afastado de partes delicadas do corpo, tais como: olhos, boca, ouvido, etc.

△ Verifique se a tensão da rede elétrica é a mesma da etiqueta do produto antes de ligá-lo.

△ Desligue o aspirador da tomada sempre que fizer limpeza ou manutenção;

△ Não mergulhe o equipamento em água para limpeza.

△ No caso de tombar, é recomendável levantar a máquina antes de desligar.

△ Não utilizar solventes ou detergentes agressivos.

△ Não utilizar o aparelho para aspirar água de recipientes tais como: pias, lavatórios, banheiras, etc.

△ Desligar imediatamente o aparelho em caso de vazamento de líquido ou espuma.

△ Nunca puxe, arraste ou levante o aparelho pelo cabo elétrico.

△ Nunca desligue o produto da tomada puxando o cabo elétrico. Use o plugue.

△ Nunca pegar o plugue da tomada com as mãos molhadas e os pés descalços.

△ Verificar regularmente o estado de conservação do cabo elétrico, plugue e outras partes do aparelho. Existindo componentes danificados, não utilizar o aparelho, não tente consertá-lo, dirija-se ao serviço autorizado Lavorwash para efetuar a manutenção do mesmo, evitando assim risco de choque elétrico;

△ Se o cabo elétrico estiver danificado, deve ser substituído pelo fabricante ou agente autorizado, ou eletricitista autorizado a fim de evitar risco.

△ Nunca deixar o aparelho em funcionamento sem vigilância de uma pessoa responsável, principalmente caso tenha crianças ao lado.

△ Nunca aspirar ou utilizar o equipamento próximo de substâncias inflamáveis, explosivas ou tóxicas (gasolina, álcool, querosene, diluentes, acetona, cinzas, material em chamas ou em brasas).

△ Antes de esvaziar o recipiente de coleta, desligar o aparelho e tirar o plugue da tomada.

- △ Antes de aspirar líquidos, verifique se a bóia funciona perfeitamente.
- △ Não aspirar poeiras finas, como toner, gesso e cimento, podem entupir os poros do filtro ou ir para o motor, causando danos.
- △ Utilizando extensão elétrica, tomar as devidas precauções para que a mesma esteja sempre sobre superfície seca e que a tomada e o plugue sejam a prova d'água, evitando assim o risco de choque elétrico.
- △ Toda manutenção ou conserto deverá ser feito através dos postos de serviços autorizados, tendo a certeza que o aparelho será reparado através de pessoal qualificado (consultar Rede Nacional de Serviço Autorizado). Caso haja necessidade de substituição de peças, utilizar somente peças originais, evita danos ao produto e riscos a quem o manipula.

USE (ver a fig. ③④⑤)

- Verifique se o interruptor está colocado em (0) OFF e ligar o equipamento a uma tomada adequada.
- A máquina deve ser mantida numa base horizontal, segura e estável.
- Insira o filtro adequado para o uso.
- △ Jamais operar sem antes haver montado os filtros.
- Use os acessórios adequados para utilização como necessária.
- Coloque o interruptor em (-) ON para ligar o aparelho.
- Quando a função terminar, coloque o interruptor em (0) OF e desligue o aparelho, sempre tirar a ficha da tomada de corrente.
- A utilização do aparelho com poeira particularmente fina (dimensão inferior a 0,3 µm) requer a adopção de filtros específicos fornecidos opcionalmente (Hepa)(ver a fig. ⑧).

LIMPEZA DO FILTRO

(ver a fig. ⑦) Sacudidor de filtro e inversão de fluxo : Em caso de perda de poder de sucção, puxe a alavanca para redefinir filtro várias vezes, (ver a fig. ⑨)

△ Antes de fazer a limpeza, ou manutenção, desligue sempre a o plug da tomada.

- 1- Retire o filtro
- 2- Agite o filtro

△ Após a limpeza do filtro, verificar o estado em que ficou o mesmo, após sucessivas. Utilizações. Em caso de danos ou ruptura, substituir por um filtro novo, original.

O aparelho não requer manutenção.

- △ Desconectar o aparelho da rede eléctrica antes de realizar qualquer intervenção de manutenção e limpeza.
- Limpe o exterior de aparelho com um pano seco.
- Mova o aparelho apenas segurando a alça.
- Manter o aparelho e acessórios em um local seco e seguro, fora do alcance das crianças.

CONDIÇÕES DA GARANTIA

Todos os nossos aparelhos foram submetidos a cuidadosas inspecções e tem cobertura de garantia por defeitos de fabricação em conformidade à normativa vigente. Esta garantia é válida desde a data de compra do aparelho.

Não são cobertos pela garantia: - peças e componentes móveis e sujeitos a desgaste - Peças de borracha, escovas de carvão, acessórios e acessórios optional. - Danos acidentais ou de transporte, danos provocados por incúria, por uma utilização e/ou por uma instalação erradas, incorrectas, indevidas.- A garantia também não cobre a limpeza eventualmente necessária de peças e componentes em condições de utilização, como filtros e bicos entupidos, máquinas bloqueadas por causa de formação de calcário. A máquina é somente para uso doméstico e NÃO É PARA USO PROFISSIONAL: A GARANTIA NÃO COBRE UM USO DIFERENTE DO USO DOMESTICO E PARTICULAR.

DESCARTE

 Como proprietário de um aparelho eléctrico ou electrónico, a lei (em conformidade com a directiva 2012/19/EU relativa aos resíduos de equipamentos eléctricos e electrónicos e em conformidade com as legislações nacionais dos Estados-Membros UE que aprovaram tal directiva) proíbe de eliminar este produto ou os seus acessórios eléctricos/electrónicos como resíduo doméstico sólido urbano, mas o mesmo deve ser eliminado nos apropriados centros de recolha. O produto pode ser directamente eliminado pelo distribuidor se fôr adquirido um novo aparelho equivalente àquele que deve ser eliminado. O abandono do produto no meio ambiente poderá criar graves danos ao ambiente e à saúde.

O símbolo na figura representa um contentor de lixo para resíduos urbanos e portanto é expressamente proibido pôr o aparelho nestes contentores. A inobservância das indicações relativas à directiva 2012/19/EU e aos decretos dos vários Estados comunitários é sancionável administrativa ou judicialmente.

CUIDADO E MANUTENÇÃO

Nível da pressão acústica: LpA = 75 dB (A)

KUVAUS JA KOKOONPANO (katso sivu . ①②)

- A** Moottorin ylin osa
B Kahva liikenne
D Pääkytkin ON/OFF
E Joustava imuletku
H Suora suutin
I Ruostomattomat imuputket
J2 Yhdistelmäharja (lattiat/lisälaitteet imuri/ nesteet varten)
O Kankaalla suodatin (imuri)
P Vaahtosuodatin (nesteet)
Q Pään/säiliön sulkemiskoukut
R Sähköjohto ja pistotulppa
S Säiliö
T Imuyhde





*** opcional** (katso sivu . ⑥⑦⑧⑨)

- H1** Pieni suutin*
H2 Pyöreä harja*
J Yhdistelmäharja (lattiat/mattojen varten)*
J1 Lisäosien, mattojen varten*
L Lisävaruste harja*
 (lattiat/lisälaitteet imuri/ nesteet varten)*
L1 Lisävaruste harja*
 (lattiat/lisälaitteet imuri varten)*
L2 lisälaitteet
 (lattiat/lisälaitteet nesteitä varten)*
N Suodatin (imuri) - lisävaruste*
PP suodatin tuki*

KÄYTTÖTARKOITUS

- Laitteen tehot ja sen yksinkertainen käyttö vastaa EI AMMATTIMAISTA käyttöä.
- Laitetta voidaan käyttää sekä nesteiden että kuivien materiaalien imuun
- Yllä olevien ehtojen noudattamatta jättäminen saa aikaan takuun raukeamisen.

SYMBOLIT

-  **HUOMIO!** Tärkeä ohje joka on turvallisuussyistä otettava huomioon.
-  **TÄRKEÄÄ**
-  **Optional: MIKÄLI VARUSTEENA**
-  **KAKSOISERISTETTY (mikäli varusteena):** on lisäsuojaa sähköistä eristystä

LAITTEEN TURVAOHJEET

- △ 01 Pakkauskomponentit saattavat aiheuttaa potentiaalisen vaaran (esim. muovipussi). Sen vuoksi niitä ei saa jättää lasten, muiden henkilöiden tai

eläinten ulottuville, jotka eivät ole tietoisia toimistaan.

- △ 02 Käyttäjille on riittävästi koulutettu käyttämään laitteita.
- △ 03 Muu käyttö, jota ei mainita tässä ohjeessa voi olla vaarallista ja sitä pitää välttää.
- △ 04 Käytä laitteessa olevaa työkalun pistoketta (ainoastaan laitteille jotka on varustettu työkalun pistokkeella) ainoastaan käsikirjassa eriteltyihin tarkoituksiin (sivu 3).
- △ 05 Ennen säiliön tyhjentämistä, sammuta laite ja irrota pistoke seinästä.
- △ 06 Tarkista laite ennen jokaista käyttökertaa.
- △ 07 Kun kone on toiminnassa, ole varovainen ettei imuputkea viedä liian lähelle herkkiä kehon alueita, kuten silmiä, suuta tai korvia.
- △ 08 Lapset tai fyysisesti tai henkisesti rajoittuneet henkilöt tai henkilöt, joilla ei ole laitteen käyttöön vaadittavaa kokemusta tai tuntemusta eivät saa käyttää laitetta, kunnes he eivät ole saaneet siihen vaadittavaa koulutusta tai opastusta.
- △ 09 Lapset eivät saa leikkiä laitteella, vaikka heitä valvotaan.
- △ 10 Ennen käyttöä, laite täytyy koota oikein kaikilta osiltaan.
- △ 11 Tarkista, että sähköpistorasia sopii koneen pistokkeeseen.
- △ 12 **Älä koske pistokkeeseen märin käsin.**
- △ 13 **Tarkista, että moottorissa ilmoitettu volttimäärä on yhteensopiva käytettävän sähköjännitteen kanssa.**
- △ 14 **Älä ime syttyviä (esim. takan tuhkaa ja nokea), räjähdysvaarallisia, myrkyllisiä tai terveydelle haitallisia aineita.**
- △ 15 Älä jätä toimivaa laitetta ilman valvontaa.
- △ 16 Irrota pistoke aina pistorasiasta ennen minkä tahansa laitteeseen kuuluvan toimenpiteen suorittamista tai kun laite ei ole valvonnan alaisena tai kun se jää lasten tai kykenemättömien henkilöiden ulottuville.
- △ 17 Älä koskaan vedä tai nosta laitetta sähköjohdosta.
- △ 18 Älä upota laitetta veteen puhdistusta varten, äläkä pese sitä vesiruiskulla.
- △ 19 **Kosteissa tiloissa (esim. kylpyhuoneessa) laite on kytkettävä differentiaalireleellä varustettuun pistorasiaan. Jos et ole varma toimenpiteestä, ota yhteyttä sähköasentajaan.**
- △ 20 **Tarkista huolella kaapelin, pistokkeen tai koneeseen kuuluvien osien kunto. Mikäli vikoja ilmenee, älä käytä laitetta ja ota yhteyttä palveluhuoltoon saadaksesi vian korjattua.**
- △ 21 **Jos virtakaapelissa ilmenee vaurioita, valmistajan, palvelukeskuksen tai pätevän henkilökunnan tulee vaihtaa se, vaarojen välttämiseksi.**
- △ 22 Mikäli jatkojohtoja käytetään varmista, että ne asettuvat kuiville ja mahdollisilta vesiroiskeilta

suojassa oleville pinnoille.

- △ 23 Ennen nesteiden imua varmista kellukkeen toiminta. Nesteitä imettäessä, kun säiliö on täynnä, imemisaukko sulkeutuu kohon avulla ja imuprosessi keskeytyy. Sammuta laite, irroita pistoke ja tyhjennä säiliö. Tarkasta säännöllisesti että koho (veden tason rajoitinlaite) on puhdas ja ettei siinä ilmene vaurioitumisen merkkejä.
- △ 24 Jos laite pääsee kaatumaan, nosta se pystyasentoon ennen virran katkaisemista.
- △ 25 Jos nestettä tai vaahtoa vuotaa koneesta, katkaise virta välittömästi laitteesta.
- △ 26 **Älä käytä laitetta veden imuun säiliöstä, laavaarista, kylpyammeesta jne.**
- △ 27 Älä käytä liuottimia tai voimakkaita pesuaineita.
- △ 28 Ainoastaan ammattitaitoinen henkilökunta voi suorittaa huolto- ja korjaustyöt. Vahingoittuneet koneen osat voidaan korvata pelkästään alkuperäisillä varaosilla.
- △ 29 Valmistaja ei ole vastuussa mistään vahingosta, joka on aiheutunut henkilöille tai esineille väärästä koneen käytöstä tai tämän ohjekirjan ohjeiden laiminlyönnistä.

KÄYTTÖ

(katso sivu ③④⑤)

- Varmista, että kytkin on (0) OFF ja kytke laite pistorasiaan sopiva.
 - Kone on säilytettävä horisontaalinen perusta, turvallinen ja vakaa.
 - Aseta suodatin soveltuu käytettäväksi.
- △ Älä koskaan työskentele ilman asennetusta suodattimesta.
- Käytä tarvikkeet, jotka soveltuvat käytettäväksi tarpeen.
 - Aseta kytkin (-) kytkeäksesi laitteen päälle.
 - Kun toiminto on valmis, laita kytkin (0) virta ja irrota seinästä aikavälillä. vaakasuora, on vakaa ja turvallinen.
 - Aseta suodatin soveltuu käytettäväksi.
 - Laitteen käyttö erityisen hienojen pölyjen kassa (koko alle 0,3 µm) vaatii tarkoitustenumukaisien suodattimien käyttöä, jotka toimitetaan lisävarusteina (Hepa). (katso sivu ⑧)

SUODATTIMEN PUHDISTUS

(katso ⑦ sivu) Imemis voiman vähentyessä, käyttäkää palautusvipua useamman kerran.

(katso sivu ⑨)

- △ Kytke laite irti sähköverkosta ennen minkä tahansa huolto- tai puhdistustoimenpiteen suorittamista.

1- Poistakaa suodatin

2- Ravistaa suodatin

- △ Suodattimen puhdistusoperaation jälkeen, tarkastakaa koneen sopivuus seuraavaa käyttöä

varten. Vaurion tai rikkoutumisen sattuessa, vaihtakaa se alkuperäisellä suodattimella.

HUOLTO PUHDISTUS

Laite ei vaadi huoltoa.

- △ Kytke laite irti sähköverkosta ennen minkä tahansa huolto- tai puhdistustoimenpiteen suorittamista.

- Puhdista Koneen ulkopinta kuivalla liinalla.
- Siirrä ajoneuvoa vain tarttumalla kantokahva sijaitsee moottorin pään.
- Pidä laitteet ja tarvikkeet kuivassa, turvallisessa paikassa poissa lasten ulottuvilta

TAKUUEHDOT

Kaikki valmistamamme laitteet on testattu huolellisesti ja niille annetaan takuu valmistusvikoja vastaan oimassa olevan lain mukaan. Takuu on voimassa ostopäivästä alkaen.

Takuu ei koske: - liikkuvia, kuluvia osia - kumi osat, hiiliharjat kivihiili, suodattimet, ja lisävarusteet, ja optional lisävarusteet. - Satunnaisia vaurioita ja vaurioita, jotka ovat aiheutuneet kuljetuksessa, huolimattomuudesta tai väärästä käsittelystä, väärästä ja tarkoituksen vastaisesta käytöstä ja asennuksesta, - Takuu ei sisällä toimivien osien mahdollisesti tarpeellista puhdistusta, suodattimet tukkiutunee, tukkiutuneet suittimet, kalkin muodostumisen vuoksi lukittuneet laitteet,

Laite on tarkoitettu kotikäyttöön EI AMMATTIKÄYTTÖÖN. takuu ei kata mitään muuta käyttöä.

HÄVITYS



Laki (EU:n direktiivin 2012/19/EU mukaan, sähkö- tai elektronisten laitteiden jätteistä ja EU:n jäsenvaltioiden kansallisten lainsäädäntöjen mukaisesti, jotka ovat panneet direktiivin täytäntöön) kieltää sähköisen tai elektronisen laitteen omistajaa, tämän tuotteen tai sen sähköisten- tai elektronisten laitteiden hävittämisen kotitalouksien kiinteinä yhdyskuntajäteinä ja kehoittaa sen sijaan niiden hävittämistä niille tarkoitetuissa keruukeskuksissa. Valmistaja voi hävittää suoraan hävitettävän tuotteen jos hankittava uusi tuote on samanarvoinen hävitettävän tuotteen kanssa. Jos tuote jätetään ympäristöön, se saattaa aiheuttaa vakavia vaurioita itse ympäristölle ja ihmisten terveydelle. Tunnuksen kuva edustaa yhdyskuntajätteiden jäteastiaa ja on ehdottomasti kiellettyä laittaa laitetta näihin jäteastioihin. Jos direktiivin yksityiskohtia ja Jäsenvaltioiden asetusten täytäntöönpanoa 2012/19/EU ei noudateta, tästä on seurauksena hallinnollisia seuraamuksia.

Äänen paineen taso : $L_p = 75 \text{ dB (A)}$

BESCHRIJVING EN MONTAGE (zie blz. ①②)

- A Bovenkant motor
- B Hanteer voor het vervoer
- D Aan/uit schakelaar Hoofdschakelaar
- E Slang
- H Rechter zuigkop
- I Verlengbuis
- J2 Combinatieborstel (voor stofzuigen/ waterzuigen)
- O Stoffenfilter (stofzuigen)
- P Filtermanchet (waterzuigen)
- Q Klemmen voor sluiting bovenkant/trommel
- R Elektrische kabel
- S Tank
- T Tankingang

* : OPTIE (zie blz. ⑥⑦⑧⑨)

- H1 Klein mondstuk*
- H2 Ronde borstel*
- J Combinatieborstel (vloeren/Accessoires voor tapijten)*
- J1 Adaptor/Droogzuigmond*
- L Accessoires voor stofzuigen/ waterzuigen*
- L1 Accessoires voor stofzuigen*
- L2 Accessoires voor waterzuigen*
- N Filterelement (stofzuigen)*
- PP Ondersteuningsschijf filter*

GEBRUIKSBESTEMMING

- Door de prestaties en het gebruiksgemak ervan is het apparaat geschikt voor NIET PROFESSIONEEL gebruik.
- Het apparaat is bestemd voor gebruik als zuiger voor nat en droog zuigen.
- Als de hierboven genoemde voorwaarden niet in acht genomen worden dan vervalt de garantie.

SYMBOLEN

 **ATTENTIE!** Uit veiligheidsoverwegingen goed op-
letten.

 **BELANGRIJK**

 **Optional: INDIEN AANWEZIG**

 **DUBBEL GEÏSOLEERD** (indien aanwezig): aanvullende isolatie wordt toegepast op de fundamentele isolatie tegen elektrische schokken te beschermen in geval van mislukking van de basis-isolatie.

VEILIGHEID

ALGEMENE WAARSCHUWINGEN

- ⚠ De onderdelen van het verpakkingsmateriaal kunnen potentiële gevaren met zich mee brengen (bijv. de plastic zak), deze moeten dus buiten het bereik van kinderen en andere personen of dieren opgeborgen worden die zich niet bewust zijn van hun handelingen.
- ⚠ Operator moeten voldoende worden geïnformeerd over het gebruik van deze machines.
- ⚠ Het gebruik voor doeleinden die afwijken van die in deze gebruiksaanwijzing staan kan gevaar opleveren

en dient dus vermeden te worden.

- ⚠ Maak gebruik van het werktuig stopcontact (uitsluitend voor apparaten voorzien van een werktuig stopcontact) voor de doeleinden die in de instructiehandleiding beschreven staan.
- ⚠ Alvorens de romp te legen het apparaat eerst uitzetten en de stekker uit het stopcontact halen.
- ⚠ Zich ervan verzekeren dat het stopcontact geschikt is voor de stekker van het apparaat.
- ⚠ Als het apparaat in werking is voorkomen dat de zuigmond in de buurt van tere lichaamsdelen komt, zoals ogen, mond, oren.
- ⚠ Het product mag niet gebruikt worden door kinderen of door personen met verminderde lichamelijke, zintuiglijke of geestelijke capaciteiten of zonder geschikte ervaring of kennis, zolang zij niet naar behoren getraind of geïnstrueerd zijn.
- ⚠ Kinderen mogen ook niet als zij gecontroleerd worden niet met het product spelen.
- ⚠ Voor het gebruik moet het apparaat, alle delen ervan, correct gemonteerd worden.
- ⚠ Zich ervan verzekeren dat het stopcontact geschikt is voor de stekker van het apparaat.
- ⚠ **De stekker van het netsnoer nooit met natte handen vastpakken.**
- ⚠ **Zich ervan verzekeren dat de spanningswaarde die op het apparaat staat overeenstemt met die van de energiebron waar u het apparaat op wilt aansluiten.**
- ⚠ **Zuig geen licht ontvlambare (bijv. as of roet uit de open haard), explosieve, giftige stoffen of stoffen die schadelijk zijn voor de gezondheid op.**
- ⚠ Laat het toestel nooit onbeheerd achter terwijl het nog in werking is.
- ⚠ Voorafgaand aan onderhoud, schoonmaken, filter en na gebruik en haal de stekker of het apparaat niet onbeheerd worden achtergelaten, kan niet in het bereik van kinderen of personen die zich niet bewust zijn van hun acties.
- ⚠ Trek nooit aan het elektrisch snoer!
- ⚠ Dompel het toestel niet onder in water om het te reinigen; het is eveneens niet toegestaan het toestel af te spuiten.
- ⚠ **Sluit het apparaat in een vochtige ruimte (bijvoorbeeld een badkamer) alleen aan op een stopcontact met een aardlekschakelaar in de stroomkring. Raadpleeg in geval van twijfel een vakman voor elektrische montage..**
- ⚠ **Controleer steeds of het elektrisch snoer of de stekker niet beschadigd is. Indien U een beschadiging vast stelt, is het absoluut niet toegestaan het toestel verder te gebruiken; raadpleeg onmiddellijk de bevoegde hersteldienst.**
- ⚠ **Laat de beschadigde voedingskabel door de fabrikant of de assistentie of gekwalificeerd personeel vervangen om gevaren te voorkomen.**
- ⚠ Indien er verlengsnoeren gebruikt worden zich ervan verzekeren dat deze over droge oppervlakken lopen

en beschermd zijn tegen eventuele waterspatten. Het gebruik van verlengstukken, verbindingstukken en adaptors die niet conform de van kracht zijnde normen zijn is niet toegestaan.

- ⚠ Alvorens vloeistoffen op te zuigen controleren of de vlotter goed functioneert. Als u vloeistoffen opzuigt wordt, bij volle tank, de aspiratieopening afgesloten door een dobber en wordt het aspiratieproces onderbroken. Schakel het apparaat uit, verwijder de stekker uit het stopcontact en leeg de tank. Verzekeer u er regelmatig van dat de dobber (waterpeil beperkings-systeem) schoon is en geen beschadigingen vertoont.
- ⚠ Wanneer het toestel is omgevalen, wordt aangeraden om het eerst uit te schakelen alvorens het terug rechtop te plaatsen.
- ⚠ Schakel het toestel onmiddellijk uit indien er water of schuim uit het toestel lekt.
- ⚠ Gebruik het apparaat niet om water uit bakken, emmers, wasbakken of badkuipen enz. op te zuigen.
- ⚠ Gebruik geen agressieve oplosmiddelen of schuimende producten.
- ⚠ Onderhoud en herstellingen mogen enkel door een bevoegde hersteldienst worden uitgevoerd. Defecte onderdelen mogen enkel vervangen worden door originele wisselstukken.
- ⚠ De fabrikant kan niet aansprakelijk worden gesteld voor materiële of stoffelijke schade voortvloeiend uit foutief gebruik of het niet naleven van de gebruiksvoorschriften.

GEBRUIK

(zie blz. ③④⑤)

- Controleer of de schakelaar op de stand **(0) OFF** staat en sluit het apparaat aan op een geschikt stopcontact.
- Het apparaat moet op een veilige en stabiele manier op een horizontale ondergrond neergezet worden.
- Doe de filters die geschikt zijn voor het gebruik waar het apparaat voor bestemd is erin.
- ⚠ Nooit met het apparaat werken als de filters die geschikt zijn voor het doel waar u het apparaat voor wilt gebruiken niet gemonteerd zijn.
- Monteer de hulpstukken die het meest geschikt zijn voor het doel waarvoor u het apparaat wilt gebruiken.
- De machine aanzetten m.b.v. de (I)ON-schakelaar, die zich op het motordeksel bevindt.
- Aan het einde van het gebruik, het apparaat uitzetten en het snoer uit het stopcontact halen (0) OFF.
- Voor het gebruik van het apparaat bij bijzonder fijne stofdeeltjes (kleiner dan 0,3 µm) is de toepassing van speciale filters vereist, die als optie geleverd worden (Hepa). (zie blz. ⑧)

HET FILTER REINIGEN

(zie blz ⑦) In geval van vermindering van de zuigkracht, de speciale -hendel van hergereed maken van de filter meerdere keren activeren,

(zie blz. ⑨)

- ⚠ Haal altijd de stekker uit het stopcontact alvorens u het apparaat reinigt of onderhoudt.

1- Demonteer het filter

2- Schud het filter

- ⚠ Controleer na de reiniging of het filter voor een volgend gebruik geschikt is. Vervang het filter met een origineel exemplaar als het beschadigd of defect is.

VERZORGING EN ONDERHOUD

Het apparaat vergt geen onderhoud.

- ⚠ Alvorens enige onderhouds- of reinigingswerkzaamheden uit te voeren moet u het apparaat eerst van het elektriciteitsnet afkoppelen.

- Reinig de buitenkant van de machine met een droge doek.
- Verplaats het apparaat alleen door het handvat vast te pakken vervoer is op de motorkop.
- Houd het apparaat en de accessoires in een veilige en droge plaats, buiten bereik van kinderen.

GARANTIEVOORWAARDEN

Al onze apparaten zijn onderworpen aan zorgvuldige tests en zijn gedekt voor fabrieksfouten in overeenstemming met de geldende voorschriften. De aanvangsdatum van de garantie wordt bepaald door de aankoopdatum. Als uw machine of toebehoor moet hersteld worden, gelieve de kassticket of het factuur bijzetten.

Het volgende valt niet onder de garantie:

- De bewegende onderdelen die aan slijtage onderhevig zijn.
- De rubberen onderdelen, koolborstels, hulpstukken, en optionele hulpstukken.
- De garantie dekt geen defecten te wijten aan transport, nalatigheid,
- De reiniging van de apparaat valt niet onder de garantie, filters, mondstuk, geblokkeerde door de vorming van kalkaanslag, De machine is uitsluitend bestemd voor hobbygebruik en NIET voor PROFESSIONEEL gebruik: de garantie dekt geen ander gebruik dan voor privédoeleinden.



WEGGOOIEN

In de hoedanigheid van eigenaar van een elektrisch of elektronisch apparaat wordt het u door de wet (in overeenstemming met de EU richtlijn 2012/19/EU betreffende afval van elektrische en elektronische apparatuur en de nationale wetgeving van de EU Lidstaten die deze richtlijn toepassen) verboden om dit product of de elektrische/elektronische accessoires hiervan af te danken als vast huishoudelijk afval en bent u verplicht om hem te brengen naar een speciaal verzamelcentrum. Het is mogelijk om het product direct door de dealer te laten afdanken door middel van de aankoop van een nieuw product dat equivalent is aan het af te danken product. Het achterlaten van dit product in het milieu kan ernstige schade aan het milieu en aan de gezondheid veroorzaken. Het symbool van de afbeelding stelt een vuilniston voor huishoudelijk afval voor. Het is absoluut verboden om het apparaat hierin te stoppen. Het niet opvolgen van de aanwijzingen van de richtlijn 2012/19/EU en de bepalingen met betrekking hiertoe van de verschillende Lidstaten wordt administratief gesanctioneert.

Geluidsdrukniveau: LpA=75 dB (A)

BESKRIVELSE OG MONTERING

(se figurene ①②)

- A** Motortopp
- B** Håndtak for transport
- D** PÅ/AV- Hovedbryter
- E** Sugelange
- H** Rett stang
- I** Sugerør
- J2** Kombibørste (for støvsuging/ vannsuging)*
- O** klut filter (Støvsuging)
- P** Skumfilter (vannsuging)
- Q** Hekter for å lukke toppen/beholderen
- R** Elektrisk kabel med stikkontakt
- S** Tank
- T** Sugestuss

*** OPSJONELT**

(se figurene ⑥⑦⑧⑨)

- H1** Lite stykke *
- H2** Rundbørste*
- J** Kombibørste (gulv/ekstrautstyr for tepper)*
- J1** Utstyrsholder/utstyr for tepper*
- L** børste utstyr (for støvsuging/ vannsuging)*
- L1** børste utstyr (for støvsuging)*
- L2** børste utstyr (for vannsuging)*
- N** Filter (Støvsuging) *
- PP** Støtteplate for filter (gulv/ekstrautstyr for voesker)*

ANVENDELSE

- Apparatets ytelser og den lette bruken av det tilsvarer en IKKE PROFESJONELL ANVENDELSE.
- Det kan brukes både som våt og tørrsuger
- Ikke-overholdelse av retningslinjene over medfører frafallelse av garantien.

SYMBOLER

 **ADVARSEL!** Viktig henvisning som må følges av sikkerhetsgrunner.

 **VIKTIG**

 **Optional: DERSOM SLIK FINNES** (ekstrautstyr)

 **Dobbeltisolert (hvis den finnes):** supplerende isolasjon brukes til grunnleggende isolasjonen for å beskytte mot elektrisk støt i tilfelle svikt i den grunnleggende isolasjon

SIKKERHET**GENERELLE MERKNADER**

△ 01 Emballasjedelene utgjør en potensiell fare (f.eks. plastikkposer). Disse må oppbevares

utilgjengelig for barn og andre personer eller dyr som ikke er bevisst på hva de gjør.

- △ 02 Operatører skal være tilstrekkelig instruert i bruken av disse maskinene.
- △ 03 Enhver annen bruk av apparatet enn det som er angitt i denne bruksanvisningen kan utgjøre fare og må derfor unngås.
- △ 04 Bruk koblinger på denne (bare for enheter utstyrt med verktøyet) kun for de formål som er spesifisert i instruksjonshåndboken.
- △ 05 Før du tømmer spannet må du slå av apparatet og trekke støpselet ut av kontakten.
- △ 06 Kontroller apparatet før hver bruk.
- △ 07 Når apparatet er i drift, må ikke utblåsningsåpningen komme nær følsomme kroppsdeler som øyne, munn og ører.
- △ 08 Produktet må ikke brukes av barn eller av personer med nedsatt fysisk, sensorisk eller mental kapasitet, eller som mangler tilstrekkelig erfaring og kjennskap til produktet, før disse har fått tilstrekkelig opplæring.
- △ 09 Barn må ikke leke med produktet, selv under overvåking.
- △ 10 Før apparatet tas i bruk må alle deler være korrekt montert.
- △ 11 Forsikre deg om at kontakten passer til apparatets støpsel.
- △ 12 **Ta aldri i ledningens støpsel med våte hender.**
- △ 13 **Forsikre deg om at spenningsverdien som angis på motoren tilsvarer strømspenningen der apparatet skal tilkobles.**
- △ 14 **Ikke sug opp brennbare stoffer (f.eks. sot og aske fra kaminen), heller ikke eksplosive, giftige eller helsefarlige stoffer.**
- △ 15 Ikke la apparatet stå uovervåket mens det er i drift.
- △ 16 Husk alltid å trekke støpselet ut av kontakten før du utfører noe inngrep på apparatet. Dette gjelder også når apparatet står uovervåket, eller når det er lett tilgjengelig for barn eller personer som ikke er bevisst på hva de gjør.
- △ 17 Apparatet må aldri løftes eller trekkes etter ledningen **elektriker**
- △ 18 Apparatet må ikke senkes i vann for rengjøring, og heller ikke vaskes med vannstråler.
- △ 19 **I fuktige rom (f.eks. badetrom), må apparatet kun kobles til strømkontakter med differensialbryter. Ved eventuelle tvilstilfeller må man henvende seg til en elektriker.**
- △ 20 **Kontrollernøye at det ikke skader på verken ledningen, støpselet eller på andre deler av apparatet. I så fall må man absolutt ikke bruke det, men henvende seg til Serviceverksted for reparasjon.**

△ 21 Hvis strømløslinjen er skadet, må den erstattes, av produsenten, av kundeservice eller av kvalifisert personell, for å unngå farer.

△ 22 Dersom man bruker skjøteledninger, må man forsikre seg om at disse ligger på tørt underlag og beskyttes mot eventuell vannsprut.

△ 23 Før man suger opp væsker, må man kontrollere at flottøren virker. Når du ønsker suge væske, når beholderen er full, det sugekraft åpningen er stengt av en flåte og stoppe prosessen med aspiration. Slå av støvsugeren og trekk ut støpselet og tøm så beholderen. Kontroller regelmessig at flottøren (enheten for å begrense nivået av vann) er ren og uten tegn til skade.

△ 24 Dersom apparatet velter, anbefaler vi å reise det opp igjen før man slår det av.

△ 25 Ved lekkasje av vann eller skum fra apparatet må det umiddelbart slås av.

△ 26 Ikke bruk apparatet til å suge opp vann fra baljer, vasker, kar, o.s.v..

△ 27 Ikke bruk oppløsningsmidler eller aggressive vaskemidler.

△ 28 Vedlikehold og reparasjoner må alltid utføres av kvalifisert personale; eventuelle defekte deler må kun skiftes ut med originale reservedeler.

△ 29 Fabrikanten fraskriver seg ethvert ansvar for skader på personer, dyr eller ting som følge av ikke-overholdelse av denne bruksanvisningen, eller dersom apparatet brukes på ufornuftig måte.

BRUK

(se figurene ③④⑤)

• Hovedbryteren må stå på "OFF"; og koble maskinen til en passende stikkontakt.

• Maskinen må alltid holdes på horisontale baser, på en trygg og stabil måte.

• Sett inn passende filtre for riktig bruk.

△ Start aldri arbeidet uten å ha montert filterne .

• Bruk den mest passende tilbehør for den valgte bruk.

• Slå på apparatet ved å sette hovedbryteren (-) på "ON".

• Når jobben er slutt, slå av (0) OFF og holde unna støpselet ut av stikkontakten.

• Bruk av apparatet der det er spesielt fint støv (dimensjon på mindre enn 0,3 µm), krever bruk av spesialfiltre som kan leveres opsjonelt (Hepa).

(se figurene ⑧)

RENGJØRING AV FILTER

(se figurene ⑦) Pneumatisk filterrister : Hvis det skulle være en reduksjon i sugeevne, drive filteret nullstilt spaken flere ganger for å tilbake stille filteret.

(se figurene ⑨)

△ **ADVARSEL:** Koble apparatet fra strømmettet før du foretar noe som helst vedlikehold eller rengjøring.

1- Avmonter filteret

2- Riste filteret

△ Etter rengjøring av filteret, sjekk egnethet for fremtidig bruk. Ved skade eller brudd på filteret, erstatte den med en original filter.

STELL OG VEDLIKEHOLD

Apparatet krever ikke vedlikehold.

△ Koble apparatet fra strømmettet før du foretar noe som helst vedlikehold eller rengjøring.

- Rengjør utvendig del av maskinen med en tørr klut
- Beveg apparatet bare av å fange bærebøylen plassert på motoren hodet.

- Oppbevar apparatet og tilbehøret på et tørt og sikkert sted, utilgjengelig for barn.

GARANTIVILKÅR

Alle våre apparater har vært gjennom strenge godkjenningstester, og er dekket av garanti mot fabrikkasjonsfeil i henhold til gjeldende normer. Garantien gjelder fra kjøpsdato.

Utelukket fra garantien er: - Deler som beveger seg og er utsatt for slitasje - gummi tilbehør, biter av kull, filter og tilbehør, valgfritt tilleggsutstyr. - Garantien omfatter ikke en ev. nødvendig rengjøring av funksjonsdyktige deler: defekter som filter tilstoppede dyser, mekanismer som er tilstoppet på grunn av kalkstein, skadd tilbehør-utstyr (f.eks. slange). Apparatet skal kun brukes for hjemme- og hobbybruk og er IKKE TIL PROFESJONELT BRUK: GARANTIEN DEKKER IKKE BRUK UTENFOR DET PRIVATE OMRÅDET.



AVSKAFFELSE

Som eier av elektronisk eller elektrisk utstyr (i henhold til direktiv 2012/19/EU angående avfall fra elektronisk og elektrisk utstyr, samt øvrig lovgivning i den enkelte EU-medlemsstat som har implementert direktivet i egen lovgivning) må man avstå fra å kaste slike redskap sammen med annet husholdningsavfall. Man er videre forpliktet til å frakte redskapet til et passende sorteringsanlegg/avfallshåndteringsanlegg som kan håndtere denne type produkter.

Produktet kan leveres tilbake til forhandleren når man går til innkjøp av nytt produkt. Det nye produktet må samsvare med det gamle. Hvis produktet etterlates i naturen kan dette medføre alvorlige miljøskader og påvirke helsen negativt. Symbolet i figuren viser en søppelkasse. Det er strengt forbudt å kaste produktet i denne typen søppelkasser. Det er straffbart å ikke rette seg etter bestemmelsene i Direktiv 2012/19/EU og dekreterne som er implementert i de forskjellige EU-medlemsstaters lovgivning.

Akustisk trykknivå: LpA=75 dB (A)

BESKRIVNING OCH MONTERING (Se fig. ①②)

- A** Överdel motor
- B** Handtag för transport
- D** Huvudströmbrytare ON/OFF
- E** Sugslang
- H** Rak stång
- I** Sugerör
- J2** Kombinerad borste för pulver/ flytande
- O** Tygfilter (damsugare)
- P** Svampfilter (vätskor)
- Q** Stängningskrokar överdel/behållare
- R** Elkabel med stickpropp
- S** Dammbehållare
- T** Sugintag

*: **TILLVAL** (Se fig. ⑥⑦⑧⑨)

- H1** Litet munstycke *
- H2** Rundborste *
- J** Kombinerad borste (golvtillbehör för mattor)*
- J1** Tillbehörshållare/tillbehör för mattor*
- L** Borste tillbehör för pulver/ flytande*
- L1** Borste tillbehör för pulver*
- L2** tillbehör tillbehör för flytande*
- N** Filter (damsugare) *
- PP** Skiva filterstöd *

FÖRUTSEDD ANVÄNDNING

- Apparaterns prestanda och dess enkla underhållning motsvarar en INTE PROFESSIONELL användning.
- Maskinen kan användas både som våt- och torrsugare.
- Om ovannämnda föreskrifter inte respekteras upphör garantin att gälla.

SYMBOLER

 **VARNING!** Viktigt råd, som ska beaktas av säkerhetsskäl.

 **VIKTIGT**

 **Optional: TILLVAL : I FÖREKOMMANDE FALL**

 **DUBBEL ISOLERING** (om sådan finns): är ett ytterligare skydd av den elektriska isoleringen.

SÄKERHET FÖRESKRIFTER

△01Packningsmaterialet kan vara farligt, t.ex. plastpåsen. Låt inte barn eller andra människor och djur som inte själva förstår faran använda

materialet.

- △02Användare måste ha tillräcklig utbildning för att använda utrustningen
- △03Att använda maskinen till annat än vad som här anges, kan vara farligt och ska undvikas .
- △04 Använd endast den verktygskonorna som finns på apparaten (endast för de apparater som är utrustade med en verktygskonorna) för de ändamål som har specificerats i bruksanvisningen.
- △05Innan behållaren töms, stäng av maskinen och dra ut stickkontakten ur eluttaget.
- △06Kontrollera maskinen varje gång den ska användas.
- △07När maskinen är i drift, rikta inte utblåsluften mot någon ömtålig del av kroppen, t.ex. ögon, mun eller öron.
- △08Produkten ska inte användas av barn, personer med fysiska eller psykologiska handikapp eller personer som saknar lämplig erfarenhet och kännedom om produkten.
- △09Barn ska inte leka med produkten. Detta gäller även om en vuxen finns närvarande.
- △10Före bruk av maskinen, ska alla delar vara monterade på rätt sätt.
- △11Kontrollera att det är rätt elkontakt på kabeln.
- △12**Ta aldrig i elkabeln med våta händer.**
- △13**Kontrollera att maskinen/motorns spänning är rätt innan du ansluter maskinen till eluttaget.**
- △14**Sug inte upp brännbara (t.ex. aska och sot från spisen), explosiva, giftiga ämnen eller ämnen som är skadliga för hälsan.**
- △15Lämna aldrig maskinen utan uppsikt när den är i drift.
- △16Dra alltid ut stickkontakten ur eluttaget innan någon typ av ingrepp utförs på maskinen, när maskinen lämnas utan uppsikt, inom räckhåll för barn eller opålitliga personer.
- △17 Lyft eller dra aldrig maskinen i elkabeln.
- △18Sänk aldrig ned maskinen i vatten för rengöring. Tvätta inte maskinen med vattenstråle.
- △19**fuktiga miljöer (t.ex. badrum) ska maskinen endast anslutas till uttag som är försedd med differentialbrytare. Vänd dig till en elektriker om du har frågor.**
- △20**Kontrollera att elkabeln och elkontakten är utan skada före anslutning till eluttaget. Om någon skada finns, får maskinen ej användas innan skadan är reparerad av serviceverkstad.**
- △21**Om matningskabeln verkar skadad måste denna bytas ut av tillverkaren, den tekniska servicen eller av kvalificerad personal för att**

undvika riskfyllda situationer.

- △ 22 Användes en skarvsladd, kontrollera alltid att skarvkontakten skyddas mot eventuellt vatten.
- △ 23 Kontrollera att flötören fungerar innan vätskor sugas upp. När behållaren är full då vätskor sugas upp stängs sugöppningen av ett flöte och sugprocessen avbryts. Stäng av apparaten, dra ur kontakten och töm behållaren. Försäkra dig regelbundet om att flötet (enhet för begränsning av vattennivån) är rent och inte uppvisar tecken på skada.
- △ 24 Om maskinen välter rekommenderas att ställa upp maskinen innan den stängs av.
- △ 25 Stäng av maskinen omedelbart om vatten eller skum läcker ut.
- △ 26 Använd inte maskinen för att suga upp vatten från behållare, tvättställ, kar o.s.v.
- △ 27 Använd aldrig skarpa eller aggressiva vätskor eller kemikalier.
- △ 28 Service och reparation får endast utföras av auktoriserad personal. Delar ska enbart bytas mot originaldelar.
- △ 29 Tillverkaren är ej ansvarig för någon skada av person eller del orsakad av felaktig användning eller om föreskrifterna ej har följts.

ANVÄNDNING

(Följ ordningen i fig. ③④⑤)

- Kontrollera att huvudströmbrytaren (0) står på "OFF". och anslut utrustningen till ett uttag som lämpar
- Maskinen måste upprätthållas på ett horisontellt underlag, säker och stabil.
- Ange lämpliga filter att använda.
- △ Arbeta aldrig utan att ha monterat filter..
- Använd tillbehör lämpade för användning efter.
- Starta maskinen med strömbrytaren (-) ON.
- Efter användandet, stäng av maskinen och dra ur strömsladden (0) står på "OFF", och dra ur kontakten från eluttaget för att frånkoppla apparaten från strömtillförseln.
- Om dammsugaren används för att suga upp mycket fint damm (dimensioner mindre än 0,3 µm) ska särskilda filter användas som kan beställas separat (Hepa). (se fig. ⑧).

RENGÖRING AV FILTRET

(se fig. ⑦) Om sugeffekten skulle minska, verka på spaken för filteråterställning ut knoppen, filtret som sitter inne i apparaten (Följ ordningen i fig. ⑨)

- △ Koppla från maskinen från elnätet innan något underhålls- eller rengöringsingrepp utförs.

1 – Demontera filtret

2 – Skaka filtret

- △ Efter rengöringen av filtret, kontrollera dess lämplighet för vidare bruk. Om det skulle vara skadat eller brustet, byt ut det mot ett originalfilter.

SKÖTSEL OCH UNDERHÅLL

Maskinen behöver inte underhållas.

- △ Koppla från maskinen från elnätet innan något underhålls- eller rengöringsingrepp utförs.
- Rengör maskinens utsida med en torr trasa.
- Flytta bara enheten genom att dra i handtaget.
- Förvara enheten och tillbehören på en torr och säker plats, utom räckhåll för barn.

GARANTIVILLKOR

Alla våra maskiner har genomgått noggranna provkörningar och täcks av en garanti mot tillverkningsfel i enlighet med gällande bestämmelser. Garantin gäller från försäljningsdatum.

Uteslutet från garantin är: - rörliga delar, som är utsatta för slitage - pjäs av gummiddelaljer, kolborstar, filter, tillbehör och extra tillbehör. - Tillfälliga skador och skador, som förorsakats av transporter, slarv eller felaktig behandling, fel och annan än avsedd användning och installation - Garantin omfattar inte eventuellt erforderlig rengöring av fungerande delar, filter och igensatta munstycken, blockerade maskiner på grund av kalkbildning. Maskinen är endast avsedd för en användning i hemmet och INTE YRKESMÄSSIGT: GARANTIN TÄCKER ENDAST EN PRIVAT ANVÄNDNING.



UNDANSKAFFANDE

Lagen förbjuder innehavare av en elektrisk eller elektronisk apparat (i enlighet med EU-direktivet 2012/19/EU rörande undanskaffande av elektriska och elektroniska apparaturer samt nationell lagstiftning i de EU-länder som har antagit detta direktiv) att skrota denna produkt eller dess elektriska / elektroniska tillbehör som osorterat hushållsavfall och påbjuder istället skrotning vid avsedda insamlingsställen. Det är möjligt att undanskaffa produkten direkt hos distributören vid inköp av en ny produkt, likvärdig den som skrotas. Att lämna produkten i naturen kan orsaka allvarliga skador på miljön och människors hälsa. Symbolen i figuren representerar soptunnan för kommunalt avfall och det är strängt förbjudet att lägga apparaten i dessa behållare. Att ej efterleva föreskrifterna i direktivet 2012/19/EU och gällande förordningar i de olika EU-länderna är straffbart med böter.

Akustik trycknivå: LpA=75 dB (A)

BESKRIVELSE OG MONTERING sd. ①②

A	Topstykke til motor
B	Håndtag til transport
D	ON/OFF afbryder komplet
E	Fleksibel slonge
H	Lige stråle
I	Rustfri forlængelse
J2	Kombineret børste (til støv/ væsker)
O	Stoffilter (støvsuger)
P	Sæbefilter (væskersuger)
Q	Kroge til fastspænding af topstykke/beholder
R	Elkabel med stickpropp
S	Beholder
T	Sugeindgang

*: EKSTRAUDSTYR sd. ⑥⑦⑧⑨

H1	Lille mundstykke *
H2	Rund børste *
J	Kombineret børste (til gulve, til støv/ tæpper) *
J1	Tilbehørsholder/tæpperenser *
L	børste Tilbehør (til støv/ væsker) *
L1	børste Tilbehør (til støv) *
L2	Tilbehør (til væsker) *
N	Filter (støvsuger) *
PP	Støtteplade til filter *

BEREGNET ANVENDELSE

- Ydeevnen og den nemme betjening af dette redskab kræver IKKE PROFESSIONEL betjening.
- Det kan anvendes som et væskeopsugende apparat og som almindelig støvsuger.
- Hvis de ovenfor anførte betingelser ikke overholdes, medfører det bortfald af garantien.

SYMBOLER

 **PAS PÅ!** Vigtig henvisning som skal overholdes af sikkerhedsmæssige grund.

 **WICHTIG**

 **Optional: SEKSTRAUDSTYR: SÅFREMT MASKINEN ER FORSYNET DERMED**

 **DOBBLT ISOLERING (hvis det findes): er en ekstra beskyttelse af den elektriske isolering.**

SIKKERHED

SIKKERHEDSFORSKRIFTER

△1. Dele anvendt i emballagen (f. eks. plastikposer)

kan være farlige. Bør holdes væk fra bøm, dyr og personer, som ikke er bevidste om deres handlinger.

△2.Brugerne skal være tilstrækkeligt uddannede til at bruge udstyret.

△3.Anden brug af denne maskine end specificeret i denne brugsanvisning kan være farlig og bør derfor undgås.

△4.Brug kun værktøjsudtaget på apparatet (kun for apparater forsynet med værktøjsudtag) til de formål, som er specificeret i brugermanualen.

△5. Før dunken tømmes, skal apparatet slukkes og stikket skal trækkes ud af kontakten.

△6.Kontroller apparatet hver gang, før det anvendes.

△7. Når maskinen arbejder, pas på ikke at anbringe sugeudløbet tæt på sarte kropsdele, såsom øjne, mund eller ører.

△8. Produktet må ikke anvendes af børn eller af personer med nedsatte fysiske eller mentale evner eller som ikke har tilstrækkelig erfaring og kendskab til produktet, indtil de har modtaget passende træning eller instruktioner.

△9. Børn må ikke lege med produktet, heller ikke under opsyn.

△10. Inden brug skal alle apparatets dele samles korrekt.

△11. Check at kontakten passer til maskinens stik.

△12. **Hold aldrig om den elektriske lednings stik med våde hænder.**

△13. **Kontroller at den angivne strømspænding på motorblokken svarer til spændingen på den strømforsyning, apparatet skal tilsluttes.**

△14. **Maskinen må ikke anvendes til at opsuge brandfarlige stoffer (f.eks. aske og sod fra kaminen) eller eksplosive, giftige eller helbredsskadelige materialer.**

△15. Efterlad ikke det tilsluttede apparat uden opsyn.

△16. Foretag aldrig nogen form for vedligeholdelse på maskinen uden først at have afbrudt strømmen. Hvis maskinen skal stå uden opsyn eller er indenfor rækkevidde af børn eller andre personer, som ikke er bevidste om deres handlinger, bør strømmen også være afbrudt.

△17. Træk eller løft aldrig apparatet ved hjælp af den elektriske ledning.

△18. Sænk ikke apparatet ned i vand for at rengøre det og brug heller ikke vandspuling på det.

△19. **I fugtige omgivelser (som f.eks. et badeværelse) må apparatet kun tilsluttes stik der er forbundet til en fejlstrømsafbryder. I tvivlstilfælde bør du henvende dig til en elektriker.**

△20. **Kontroller omhyggeligt og regelmæssigt at strømkablet og maskinen ikke er beskadiget. Hvis der findes skader, kontakt servicecenteret**

angående reparation.

- △ 21. Hvis forsyningsledningen er beskadiget, skal den udskiftes af producenten, af servicecentret eller af kvalificeret personale for at forebygge eventuelle risici.
- △ 22. Hvis forlængerkabler anvendes, skal du kontrollere, at de altid hviler på tørre overflader og beskyttet mod eventuelt vandspøjt.
- △ 23. Før der suges væsker op, bør du kontrollere, at flyderen fungerer. Når der opsuges væsker, og beholderen er fuld, lukkes indsugningsåbningen af en flyder, og sugningen standses. Sluk apparatet, træk stikket ud og tøm beholderen. Kontrollér jævnligt, at flyderen (anordning til begrænsning af vandstanden) er ren og ikke viser tegn på skader.
- △ 24. Hvis apparatet vælter, er det vigtigt at rejse det op, før du slukker for det.
- △ 25. Sluk for apparatet øjeblikkeligt, hvis der forekommer lækage af væske eller skum.
- △ 26. **Brug ikke apparatet til at suge vand op fra beholdere, vaske, kar osv.**
- △ 27. Brug ikke opløsningsmidler eller skræppe rengøringsmidler.
- △ 28. Service og reparation må kun udføres af kvalificerede personer. Hvis maskindele går i stykker, må de kun udskiftes med producentens originale reservedele.
- △ 29. Producenten kan ikke holdes ansvarlig for skader/overlast på personer eller ting på grund af manglende overholdelse af disse brugsanvisninger eller på grund af utilsigtet brug af apparatet.

Anvendelse

(se fig. ③④⑤)

- Sørg for, at stil hovedafbryderen på (0) OFF og sæt netstikket i en stikdåse.
- Maskinen skal holdes på en vandret base, sikker og stabil.
- Brug tilter egnet til brug.
- △ Udfør aldrig arbejde uden at have monteret filtrene.
- Brug tilbehør egnet til brug.
- Stil hovedafbryderen på (-) ON.
- Når funktionen er færdig, sluk maskinen stil hovedafbryderen på (0) OFF og fjern apparatet stik fra strømforsyningsstikket.
- For anvendelse af apparatet i forbindelse med meget fint støv (dimensioner under 0,3 µm) kræves brug af specifikke filtre, som leveres som ekstraudstyr (Hepa). (se fig. ⑧)

RENGØRING AF FILTERET

(se fig. ⑦) Pneumatisk filterryster : Hvis der skulle være en reduktion i sugestykke, fungerer filteret tilbageførsstangen flere gange for at nulstille filteret. (se fig. ⑨)

- △ Kytke laite irti sähköverkosta ennen minkä tahansa

huolto- tai puhdistustoimenpiteen suorittamista.

- 1- Fjern filteret
 - 2- Ryste filteret
- △ Efter filterets rengøring, kontrollerer standen til senere brug. Hvis filteret er beskadiget eller defekt, udskift det med et nyt originalt filter.

EFTERSYN OG VEDLIGEHOLDELSE

Apparatet har ikke behov for vedligeholdelse.

- △ Fjern apparatet stik fra strømforsyningsstikket før der udføres vedligeholdelsesindgreb eller rengøring.
- Rengør ydersiden af maskinen med en tør klud.
- Flyt køretøjet kun ved at gribe fat i bærehåndtaget placeret på motorhovedet..
- Hold enheden og tilbehør på et tørt, sikkert sted, utilgængeligt for børn.

GARANTIBETINGELSER

Alle vore apparater gennemgår omhyggelige afprøvnin-ger før levering og garantien dækker fabrikationsfejl i overensstemmelse med gældende normer. Garantien gælder fra købsdato.

Garantien omfatter ikke: Bevægelige slidtagedele.

- Gummidele, kulbørster, filtre, og ekstraudstyr, optional tilbehør. - Tilfældige eller transportskader. Uagtpågivenhed eller forkert håndtering, forkert eller usagkyndig drift og installation af redskabet. Evt. rengøring af nød-vendigt tilbehør er ikke omfattet af garantien, tilstoppe-de dyser og filtre, blokerede på grund af kalkaflejringer. Maskinen er kun beregnet til hobbybrug og IKKE TIL PROFESSIONEL ANVENDELSE: garantien dækker ikke for anvendelse udover til privat brug.



BORTSKAFFELSE

Som indehaver af et elektriske eller elektronisk ap-parat, forbyder loven (i overensstemmelse med direktiv 2012/19/EU vedrørende korrekt bortskaffelse af brugt elektrisk og elektronisk udstyr og national lovgivning for EU-medlemsstater, som har gennemført dette direktiv) bortskaffelse af dette produkt og dets elektriske/elektroniske tilbehør som almindeligt husholdningsaffald og påbyder bortskaffelse gennem de lokale genbrugsstationer. Bortskaffelse af produktet kan ske gennem forhandleren ved køb af et nyt produkt, som svarer til det, der skal bortskaffes. Hvis man efterlader produktet i naturen, kan der opstå alvorlige skader for miljøet og menneskets sundhed. Symbolet repræsenterer en affaldsbeholder til husholdningsaffald, og det er strengt forbudt at anbringe apparatet i en sådan beholder. Manglende opfyldelse af direktiv 2012/19/EU og gennemførte dekret fra de forskellige medlemsstater kan give bødestraf.

Akustik tryknivå: LpA=75 dB (A)

ΠΕΡΙΓΡΑΦΗ ΚΑΙ ΣΙΝΑΡΜΟΛΟΓΗΣΗ

(βλέπε εικ. ①②)

- A** Κεφαλή κινητήρα
- B** λαβή για τη μεταφορά
- D** Γενικός διακοπτής ON/OFF
- E** Στόμιο αναρρόφησης
- H** Ίσια μάνικα
- I** Κύριο σώμα
- J2** Συνδυαζόμενη βούρτσα (ηλεκτρική σκουπα-υγρο)*
- O** Φίλτρο πανί (ηλεκτρική σκουπα)
- P** Φίλτρο υγρών (υγρο καθαρισμα)
- Q** Γάντζοι για το κλείσιμο κεφαλής/κυλίνδρου
- R** Ηλεκτρικό καλώδιο με φιο
- S** Κύλινδρος
- T** Στόμιο αναρρόφησης

* : ΠΡΟΑΙΡΕΤΙΚΟ (βλέπε εικ.⑥⑦⑧⑨)

- H1** Μικρό στόμιο *
- H2** στρογγυλή βούρτσα *
- J** Συνδυαζόμενη βούρτσα (δάπεδα/Εξάρτημα για τα τάπητες)*
- J1** Βάση αξεσουάρ/Αξεσουάρ χαλιών *
- L** Εξάρτημα για δάπεδα (ηλεκτρική σκουπα-υγρο)*
- L1** Εξάρτημα για δάπεδα (ηλεκτρική σκουπα)*
- L2** Εξάρτημα για δάπεδα (υγρο καθαρισμα)*
- N** Φίλτρο σκόνης (ηλεκτρική σκουπα) *
- PP** Δίσκος στήριξης φίλτρου *

ΠΡΟΒΛΕΠΟΜΕΝΗ ΧΡΗΣΗ

- Οι αποδόσεις και απλή χρήση της συσκευής αντιστοιχούν σε ΜΗ ΕΠΑΓΓΕΛΜΑΤΙΚΗ χρήση.
- Μπορεί να χρησιμοποιηθεί ως συσκευή απορρόφησης για υγρά και για σκόνη.
- Η μη τήρηση των παραπάνω υποδείξεων συνεπάγεται την έκπτωση της εγγύησης.

ΣΥΜΒΟΛΟ



ΠΡΟΣΟΧΗ! Σημαντική υπόδειξη που πρέπει να τηρηθεί για λόγους ασφαλείας.



ΣΗΜΑΝΤΙΚΟ



Optional: ΠΡΟΑΙΡΕΤΙΚΟ : ΕΑΝ ΥΠΑΡΧΕΙ



ΔΙΠΛΗ ΜΟΝΩΣΗ (ΕΑΝ ΥΠΑΡΧΕΙ) αποτελεί μια πρόσθετη προστασία του ηλεκτρική μόνωση.

ΑΣΦΑΛΕΙΑ

ΥΠΟΔΕΙΞΕΙΣ ΠΡΟΕΙΔΟΠΟΙΗΣΗΣ

- ⚠ Τα εξαρτήματα συσκευασίας μπορεί να αποτελέσουν δυνητικούς κινδύνους (π.χ. πλαστική σακούλα). Συνεπώς να τα τοποθετείτε μακριά από μικρά παιδιά και άλλα άτομα ή ζώα δεν έχουν επίγωση των πράξεών τους.
- ⚠ Οι χρήστες πρέπει να είναι επαρκώς εκπαιδευμένοι στη χρήση του εξοπλισμού.
- ⚠ Οποιαδήποτε χρήση διαφορετική από τις ενδεδειγμένες του παρόντος εγχειριδίου μπορεί

να αποτελέσει κίνδυνο και συνεπώς πρέπει να αποφεύγεται.

- ⚠ Χρησιμοποιήστε την πρίζα εργαλείου που βρίσκεται στη συσκευή (μόνο για τις συσκευές που έχουν στον εξοπλισμό τους πρίζα εργαλείου) μόνο για τους σκοπούς που διευκρινίζονται στο εγχειρίδιο οδηγιών
- ⚠ Πριν εκκενώσετε τη σακούλα, σβήστε τη συσκευή και βγάλτε το βύσμα από την ηλεκτρική πρίζα.
- ⚠ Να ελέγχετε τη συσκευή πριν από κάθε χρήση.
- ⚠ Όταν η συσκευή είναι σε λειτουργία, αποφεύγετε να θέτετε το άνοιγμα απορρόφησης πλησίον ευαίσθητων σημείων του σώματος όπως μάτια, στόμα, αυτιά.
- ⚠ Το προϊόν δεν πρέπει να χρησιμοποιείται από παιδιά ή άτομα με μειωμένες φυσικές ή αντιληπτικές ή νοητικές ικανότητες ή που δεν έχουν επαρκή εμπειρία και γνώση, δεδομένου ότι δεν εκπαιδεύτηκαν ή καταρτίστηκαν επαρκώς.
- ⚠ Τα παιδιά, ακόμη και υπό έλεγχο, δεν πρέπει να παίζουν με το προϊόν.
- ⚠ Πριν τη χρήση η συσκευή πρέπει να συναρμολογηθεί σωστά με όλα τα μέρη της.
- ⚠ Βεβαιωθείτε ότι η πρίζα ταιριάζει με το βύσμα της συσκευής.
- ⚠ **Μην πιάνετε ποτέ το βύσμα του ηλεκτρικού καλωδίου με βρεγμένα χέρια.**
- ⚠ **Βεβαιωθείτε ότι η τιμή τάσης που αναφέρεται στην μονάδα κινητήρα αντιστοιχεί σε εκείνη της πηγής ενέργειας στην οποία σκοπεύετε να συνδέσετε τη συσκευή.**
- ⚠ **Μην απορροφάτε εύφλεκτες ουσίες (π.χ. στάχτη από το τζάκι και αιθάλη), εκρηκτικές, τοξικές ή επικίνδυνες για την υγεία.**
- ⚠ Μην αφήνετε αφύλακτη τη συσκευή ενώ λειτουργεί.
- ⚠ Να βγάζετε πάντα το βύσμα από την ηλεκτρική πρίζα πριν διενεργήσετε οποιαδήποτε επέμβαση επί της συσκευής ή όταν παραμένει αφύλακτη ή πλησίον μικρών παιδιών ή ατόμων χωρίς συνείδηση των πράξεών τους.
- ⚠ Μη τραβάτε ποτέ ή μη σηκώνετε τη συσκευή χρησιμοποιώντας το ηλεκτρικό καλώδιο.
- ⚠ Μη βυθίζετε τη συσκευή σε νερό για τον καθαρισμό κι ούτε να την πλένετε με πίδακες νερού.
- ⚠ **Σε χώρους με υγρασία (π.χ. το μπάνιο) η συσκευή πρέπει να συνδέεται μόνο σε ηλεκτρικές πρίζες που διαθέτουν διαφορικό διακόπτη. Για ενδεχόμενες αμφιβολίες απευθυνθείτε σε έναν ηλεκτρολόγο.**
- ⚠ **Να ελέγχετε ευσυνείδητα αν καλώδιο, βύσμα ή μέρη της συσκευής είναι χαλασμένα και σε τέτοια περίπτωση μη χρησιμοποιήσετε καθόλου τη συσκευή αλλά απευθυνθείτε στην Υπηρεσία Τεχνικής Υποστήριξης για την επισκευή της.**
- ⚠ **Εάν ο σωλήνας τροφοδοσίας φαίνεται φθαρμένος, πρέπει να αντικατασταθεί από τον κατασκευαστή, ή από την υπηρεσία βοήθειας ή από ειδικευμένο προσωπικό με στόχο να αποφευχθούν κίνδυνοι.**
- ⚠ Στην περίπτωση που χρησιμοποιηθούν ηλεκτρικές προεκτάσεις βεβαιωθείτε ότι αυτές ακουμπάνε σε επιφάνειες στεγνές και προστατευμένες από ενδεχόμενα πιτσιλίσματα νερού.

Δ Πριν απορροφήσετε τα υγρά, βεβαιωθείτε για τη λειτουργικότητα του πλωτήρα. Μόλις απορροφηθούν τα υγρά, όταν το βαρέλι είναι γεμάτο, το άνοιγμα αναρρόφησης κλείνεται με ένα φλοτέρ και διακόπτεται η διαδικασία αναρρόφησης. Σβήστε τη συσκευή, βγάλτε την πρίζα και εκκενώστε το βαρέλι. Βεβαιωθείτε με ακρίβεια ότι το φλοτέρ (συσκευή περιορισμού του επιπέδου του νερού) είναι καθαρό ή χωρίς σημάδια φθοράς.

Δ Σε περίπτωση ανατροπής συστήνεται να ανασηκώσετε τη συσκευή πριν τη σβήσετε.

Δ Να σβήνεται αμέσως τη συσκευής σε περίπτωση διαφυγής υγρού ή αφρού.

Δ **Μη χρησιμοποιείτε τη συσκευή για την απορρόφηση νερού από δοχεία, νιπτήρες, λεκάνες, κλπ.**

Δ Μη χρησιμοποιείτε διαλύτες και βίαια απορρυπαντικά.

Δ Συντηρήσεις και επισκευές πρέπει να διενεργούνται πάντα από ειδικευμένο προσωπικό. Τα μέρη που ενδεχομένως χαλάσουν αντικαθίστανται μόνο με αυθεντικά ανταλλακτικά.

Δ Ο κατασκευαστής αποποιείται κάθε ευθύνης για ζημιές προκαλούμενες σε άτομα, ζώα ή αντικείμενα εξ αιτίας μη τήρησης των οδηγιών αυτών ή αν η συσκευή χρησιμοποιείται με τρόπο ανορθόδοξο.

Προβλεπόμενη χρήση (βλέπε εικ. ③④⑤)

• Βεβαιωθείτε ότι ο διακόπτης είναι σε θέση (O) OFF και συνδέστε τη συσκευή σε μια κατάλληλη ηλεκτρική πρίζα.

• Η συσκευή πρέπει να είναι τοποθετημένη σε ένα οριζόντιο επίπεδο με τρόπο σταθερό και ασφαλή.

• Εισάγετε τα φίλτρα, κατάλληλα για την προβλεπόμενη χρήση.

Δ Μην εργάζεστε ποτέ χωρίς να έχετε μοντάρει τα φίλτρα.

• Εισάγετε τα αξεσουάρ κατάλληλα για την προβλεπόμενη χρήση.

• Τοποθετήστε το διακόπτη στο (-) **ON** για να ανάψετε τη συσκευή.

• Με το πέρας της εργασίας τοποθετήστε το διακόπτη στο (O) **OFF** και βγάλτε το βύσμα από την ηλεκτρική πρίζα.

• η χρήση της συσκευής σε περιπτώσεις με σκόνες ιδιαίτερα λεπτής υφής (διάσταση μικρότερη των 0,3 μm) απαιτεί τη χρήση ειδικών φίλτρων που παρέχονται προαιρετικά (Hera). (βλέπε εικ. ⑧)

ΚΑΘΑΡΙΣΜΟΣ ΤΟΥ ΦΙΛΤΡΟΥ

(βλέπε εικ. ⑦) Πνευματικός αναδευτήρα φίλτρου : Εάν πρέπει να υπάρξει μείωση της δύναμης αναρρόφησης, λειτουργεί το φίλτρο επαναφοράς μοχλό αρκετές φορές για να επαναφέρετε το φίλτρο.

(βλ. εικ. . ⑨)

Δ Πριν προχωρήσετε σε οποιαδήποτε εργασία καθαρισμού ή συντήρησης, να βγάξετε πάντα το φις από την πρίζα.

1- Αφαιρέστε το φίλτρο .

2- Ανακινήστε το φίλτρο.

Δ Μετά τη λειτουργία καθαρισμού του φίλτρου, ελέγξτε αν είναι κατάλληλο για την επόμενη χρήση. Σε περίπτωση βλάβης ή θραύσης, αντικαταστήστε το με ένα γνήσιο φίλτρο.

ΦΡΟΝΤΙΔΑ ΚΑΙ ΣΥΝΤΗΡΗΣΗ

Η συσκευή δεν απαιτεί συντήρηση.

Δ **ΠΡΟΣΟΧΗ:** ποσυνδέστε τη συσκευή από το ηλεκτρικό δίκτυο πριν διενεργήσετε οποιαδήποτε επέμβαση συντήρησης και καθαρισμού.

• Καθαρίστε το εξωτερικό της συσκευής με ένα στεγνό πανί.

• Μετακινήστε το όχημα μόνο με να πιάσει τη λαβή.

• Διατηρείτε τη συσκευή και τα εξαρτήματα σε ένα στεγνό, ασφαλές μέρος, μακριά από τα παιδιά.

ΟΡΟΙ ΕΓΓΥΗΣΗΣ

Όλες οι συσκευές μας έχουν υποστεί αυστηρές δοκιμές και καλύπτονται από εγγύηση για κατασκευαστικά ελαττώματα σύμφωνα με την ισχύουσα νομοθεσία. Η εγγύηση ισχύει από την ημερομηνία αγοράς.

Από την εγγύηση αποκλείονται: - τα κινούμενα μέρη που υπόκεινται σε φθορά - Λαστιχένια μέρη, καρβουνάκια, Φίλτρα, αξεσουάρ και προαιρετικό αξεσουάρ. - Τυχαίες ζημιές και ζημιές που προκαλούνται από τη μεταφορά, από αμέλεια ή εσφαλμένο χειρισμό, εσφαλμένη και ανορθόδοξη χρήση. Η εγγύηση για επιδιορθώσεις περιλαμβάνει την αντικατάσταση ελαττωματικών εξαρτημάτων (εκτός από τη συσκευασία και την αποστολή). Από την εγγύηση αποκλείονται:

καθάρισμα βουλωμένα ακροφύσια και Φίλτρα, μηχανές μπλοκαρισμένες λόγω υπολειμμάτων αλάτων.

Η μηχανή προορίζεται αποκλειστικά για ερασιτεχνική χρήση (hobby) και OXI ΕΠΑΓΓΕΛΜΑΤΙΚΗ: η εγγυηση δεν καλυπτει οποιαδήποτε άλλη διαφορετική χρήση.

ΔΙΑΘΕΣΗ

Δ Με την ιδιότητα του ιδιοκτήτη μιας ηλεκτρικής ή ηλεκτρονικής συσκευής, ο νόμος (σύμφωνα με την οδηγία 2012/19/EU σχετικά με τα απορρίμματα ηλεκτρικών και ηλεκτρονικών συσκευών και τις εθνικές νομοθεσίες των Κρατών μέλων που έχουν πραγματοποιήσει αυτή την οδηγία) σας απαγορεύει να εξαλείψετε αυτό το προϊόν ή τα δικά του ηλεκτρικά αξεσουάρ /ηλεκτρονικά ως οικιακά αστικά στερεά απορρίμματα και σας επιβάλλει αντιθέτως να το απορρίψετε στα κατάλληλα κέντρα συλλογής. Είναι δυνατό να εξαλείψετε το προϊόν κατευθείαν στον αντιπρόσωπο αγοράζοντας ένα καινούριο προϊόν, ισοδύναμο εκείνου που πρέπει να εξαλείψετε. Εγκαταλείποντας το προϊόν στο περιβάλλον θα μπορούσαν να προκληθούν σοβαρές ζημιές στο ίδιο το περιβάλλον και στην υγεία των ανθρώπων.

Το σύμβολο της φιογούρας απεικονίζει τον κάδο αστικών απορριμμάτων και απαγορεύεται αυστηρά να τοποθετήσετε τη συσκευή μέσα σε αυτά τα δοχεία. Η μη συμμόρφωση στις ενδείξεις της οδηγίας 2012/19/EU και στα εκτελεστικά διατάγματα των διάφορων κοινοτικών Κρατών τιμωρείται διοικητικώς.

OPIS I MONTAŽA

(vidi fig. ①②)

- A** Glava motora
- B** Ručka za transport
- D** Glavni prekidač ON/OFF
- E** Fleksibilna cijev
- H** Plosnati nastavak za usisavanje
- I** Produžna cijev
- J2** Kombinirana četka (za podove/pribor za prašine/ za tekućine)
- O** Tkanina filtar (za usisavanje prašine)
- P** Filter (za usisavanje tekućine)
- Q** Kvae za zatvaranje poklopca/bačve
- R** Električni kabel s utikačem
- S** Spremnik
- T** Sisaljka

* - DODATNA OPREMA

(vidi fig. ⑥⑦⑧⑨)

- H1** Mlaznica *
- H2** Okrugle četke *
- J** Kombinirana četka (za podove/pribor za tepiha)*
- J1** Držač za dodatni pribor/pribor za tepisone*
- L** četka (za podove/pribor za prašine/ za tekućine)*
- L1** četka (za podove/pribor za prašine)*
- L2** četka (za podove/pribor za tekućine)*
- N** Filter za usisavanje prašine *
- PP** Disk za potporu filtera*

PREDVIĐENA UPORABA

- Svojstva i jednostavnost uređaja čine ga prikladnim za NE PROFESIONALNU i privatnu uporabu.
- Može se upotrebljavati kao usisivač za tekućine i za suhe tvari.
- Nepoštivanje ovih uputa poništava pravo na garanciju.

SIMBOLI

 **OPREZ! Budite oprezni zbog sigurnosnih razloga.**

 **VAŽNO**

 **Optional: NEKI MODELI (dodatna oprema)**

 **Dvostruka izolacija (ako postoje): je dodatna zaštita od električne izolacije.**

SIGURNOST OPĆE NAPOMENE

△01. Sastavni dijelovi ambalaže mogu predstavljati

potencijalnu opasnost (npr. plastična vrećica) stoga ih je potrebno držati van dohvata djece i drugih osoba ili životinja koje nisu svjesne svojih postupaka.

△02. Korisnici moraju biti adekvatno obučeni za korištenje opreme.

△03. Svaka upotreba drugačija od one koja je prikazana u ovom priručniku može biti opasna, stoga se mora izbjegavati.

△04. Upotreba električni utičnice koja se nalazi na uređaju (vrijedi samo za uređaje koji imaju električni utičnice) isključivo u svrhe koje su navedene u priručniku s uputama.

△05. Prije ispražnjivanja bačve, obavezno ugasiti aparat i izvaditi električni utikač iz utičnice.

△06. Prije uporabe uvijek provjeriti aparat.

△07. Dok je aparat uključen, izbjegavati stavljanje nastavka za usisavanje blizu osjetljivih dijelova tijela kao što su oči, usta, uši.

△08. Uređaj ne smiju koristiti djeca ili osobe sa smanjenim fizičkim, osjetilnim ili mentalnim sposobnostima, kao ni osobe s nedovoljnim iskustvom i znanjem, dok se adekvatno ne obuče.

△09. Djeca se ne smiju igrati uređajem čak ni ako su pod nadzorom.

△10. Prije upotrebe aparat mora biti pravilno montiran sa svim svojim dijelovima.

△11. Provjeriti dali je utičnica prikladna s utikačem aparata.

△12. **Nikada ne hvatati električni utikač kabela mokrim rukama.**

△13. **Provjeriti dali vrijednost napona prikazana na motoru odgovara izvoru energije na koju se želi uključiti aparat.**

△14. **Zapaljive tvari (npr. pepeo ili čađa), eksplozivne, otrovne ili tvari opasne za zdravlje ne smiju se usisavati.**

△15. Aparat se ne smije ostaviti bez nadzora dok je uključen.

△16. Uvijek isključiti električni utikač iz utičnice prije bilo kakve intervencije na aparatu ili kada ostaje bez nadzora, te kad je na dohvatu djece ili osoba koje nisu svjesne svojih postupaka.

△17. Aparat se ne smije vući ili dizati pomoću električnog kabela.

△18. Aparat se ne smije potapljati u vodu, ni čistiti jakim mlazom vode.

△19. **U vlažnim ambijentima (npr. u kupatilu) aparat mora biti priključen samo na utičnice s diferencijalnim prekidačem. U slučaju dvojbe obratiti se električaru.**

△20. **Temeljito provjeriti da kabel, utikač ili dijelovi aparata nisu oštećeni. U slučaju oštećenja aparat se ne smije upotrebljavati, već je nužno obratiti se Servisu za asistenciju.**

△21. **Ako je kabel za električno napajanje oštećen,**

isti mora biti zamijenjen od strane proizvođača, servisne službe ili kvalificiranog osoblja kako bi se izbjegle opasnosti.

- △ 22. U slučaju upotrebe električnih produžetaka provjeriti da su položeni na suhu površinu, te da su zaštićeni od mogućeg prskanja vode.
- △ 23. Prije usisavanja tekućina provjeriti funkcionalnost plovka. Kada se usisavaju tekućine, a spremnik je pun, sigurnosni plovak će zatvoriti otvor za usisavanje te će se zaustaviti proces usisavanja. Isključite uređaj, iskopčajte utikač iz utičnice i ispraznite spremnik. Redovito provjeravajte da je plovak (sigurnosna naprava koja ograničava razinu vode) čist i neoštećen.
- △ 24. U slučaju prevrtanja aparata poželjno ga je ispraviti prije gašenja.
- △ 25. Aparat je potrebno odmah ugasiti u slučaju istjecanja tekućine ili pjene.
- △ 26. **Aparat se ne smije upotrebljavati za usisavanje vode iz posuda, umivaonika, kada, itd.**
- △ 27. Zabranjena je upotreba razrijeđivača i jakih detergenata.
- △ 28. Održavanje i popravke na aparatu mora izvoditi samo specijalizirano osoblje; pokvareni dijelovi mogu biti zamjenjeni samo sa originalnim zamjenskim dijelovima.
- △ 29. Proizvođač nije odgovoran za štetu nanесenu osobama, životinjama ili predmetima, u slučaju uporabe aparata nesukladno sa ovim uputama ili u slučaju nemara.

Upotreba

(vidi fig. ③④⑤)

- Osigurajte da prekidač bude u položaju **(0) OFF** i priključite aparat na prikladnu električnu utičnicu.
- Aparat mora biti smješten na vodoravnu, stabilnu i sigurnu površinu.
- △ Ne upotrebljavati bez montaže filtera.
- Za upotrebu montirajte najprikladnije predviđen pribor.
- Postavite prekidač na **(-) ON** da biste uključili aparat.
- Kraj rada, aparat ugasite postavljajući glavni prekidač u položaj **(0) OFF**, izvadite utikač iz strujne utičnice.
- Pri upotrebi aparata u prisustvu finih čestica (manjih od 0,3 μm) potrebno je upotrebljavati posebne dodatne filtere (Hepa). (vidi fig. ⑧)

ČIŠĆENJE FILTRA

(vidi fig. ⑦) Pneumatski vibracijski filter : Ako ne bi trebalo biti smanjenje u usisnoj snazi, rad filtra ponovno postavljanje poluge nekoliko puta resetirati filter.

(vidi fig. ⑨)

- △ Prije nego započnete s bilo kakvim oblikom čišćenja ili održavanja, uvijek iskopčajte utikač iz

utičnice.

- 1- Rastavite filter
- 2- Otrсите filter

△ Nakon čišćenja filtra provjerite je li isti prikladan za daljnju upotrebu. U slučaju oštećenja ili loma filtra, zamijenite ga drugim originalnim filtrom.

NJEGA I ODRŽAVANJE

Aparat nije potrebno održavati.

△ Prije čišćenja ili održavanja potrebno je uvijek iskopčati električni kabel iz utičnice.

- Očistite površinu stroja sa suhom krpom.
- Uređaj podignite i nosite držeći ga za ručicu za nošenje.
- Uređaj zajedno sa cjelokupnim priborom čuvajte u prostoriji zaštićenoj od mraza, iu sigurnom i suhom mjestu, dalje od djece.

JAMSTVENI UVJETI

Svi naši uređaji temeljito su pregledani i testirani, te za njih vrijedi jamstvo za nedostatke u izradi sukladno sa propisima. Jamstvo traje od dana prodaje.

Iz jamstva su izuzeti: - Djelovi podložni normalnom trošenju. - Gumeni dijelovi, ugljene četkice, filteri, pribor a dodatni pribor. - Slučajna oštećenja nastala u prijevozu, nemarom ili neadekvatnim baratanjem, uporabom neispravnih ili neodgovarajućih instalacija. - Jamstvo ne pokriva čišćenje unutrašnjih komponenata, filter, što su začepljene mlaznice, uređaji blokirani zbog taloženja kamenca. Uređaj je namjenjen isključivo za hobističku uporabu, a NE ZA PROFESIONALNU UPORABU: garancija obuhvaća samo uporabu za osobne potrebe.



ODBACIVANJE

■ Budući da ste vlasnik električnog ili elektronskog aparata (zakon u skladu sa Direktivom 2012/19/ EU o električnom i elektronskom otpadu te u skladu sa nacionalnim propisima zemalja članica EZ koje sprovode tu direktivu) zakon Vam zabranjuje da odbacite ovaj proizvod i njegovu električnu/elektronsku opremu kao čvrsti gradski kućanski otpad nego Vas obavezuje da ga odbacite u prikladne sabirne centre. Moguće je odbaciti proizvod u trgovini prilikom kupovanja novog proizvoda, a kupljeni proizvod treba biti ekvivalentan onome koji se odbacuje. Odbacujući proizvod u ambijent nanosi se šteta bilo ambijentu bilo zdravlju ljudi. Simbol na slici predstavlja kantu za gradski otpad i stoga se strogo zabranjuje odbacivanje ovog aparata u te kante/kontejnere. Nepoštivanje propisa koji se navode u direktivi 2012/19/EU te raznih dekreta zemalja članica se kažnjava administrativno

LAVOR

JAMSTVENI LIST

LAVOR WASH s.p.a.Via J.F. Kennedy46020 Pegognaga (MN)ItalyTel: +39 0376 558927info@lavorservice.it

Garanciju možete koristiti samo sa pravilno ispunjenim jamstvenim listom. Uz svaki zahtjev u garantnom roku uz uređaj poslati ovo jamstvo sa kopijom računa kao dokazom o kupnji uređaja u ovlaštenu servis.

Lavorwash s.p.a. jamči kupcu:

- da će proizvod raditi za vrijeme jamstvenog roka, ukoliko korisnik poštuju tehničke upute
- da proizvod ima propisane kvalitete i značajke, koje su navedene na tehničkim uputama
- da će biti plaćeni troškovi popravka, koji su nastali zbog pogreške u materijalu ili zbog pogreške u montaži
- da će biti proizvod zamijenjen sa novim, ukoliko ga ovlaštenu servis ne popravi u roku od 45 dana od prijave kvara
- da će se jamstveni rok produžiti za toliko vremena koliko je bio proizvod na popravku
- uverjava, da će servis i rezervni dijelovi biti na raspolaganju najmanje 5 godina od kupnje uređaja

JAMSTVENI ROK: 24 mjeseca na hobby program

12 mjeseca na profesionalni program i na peralice na toplu vodu

Jamstvo se ne priznaje:

- za kvar, koji je nastao krivnjom kupca, zbog nepravilnog rada i nepoštivanja uputa za uporabu
- za dijelove koji su dio normalnog servisa (filteri, semerinzi, elektrode, mast, itd.)
- ako se popravak radi u neovlaštenom servisu
- ako se stavi neoriginalan rezervni dio ili dodatna oprema, koja ima utjecaj na funkcionalnost i rad proizvoda
- ako se proizvod koristi u sportske namjene
- ako je proizvod fizički oštećen
- ako je kvar nastao zbog vodenog kamenca
- ako kupac ne dostavi ispravno popunjen ili dostavi nepravilno ispunjen jamstveni list ili ne dostavi račun od proizvođača
- ako motor radi bez ulja
- Životno vrijeme proizvoda ovisi od održavanju i učestalosti korištenja, te je u skladu s odredbom obavijesti rezervnih dijelova i usluge popravka
- na pištolj, koplje i crjeva, ako serviser ne utvrdi da se radi o tvorničkoj greški

Jamstveni postupak:

- proizvod na kojem se utvrdi greška, dostavi se u ovlaštenu servis sa jamstvenim listom i računom o kupnji
- proizvod mora biti čist i spreman za popravak
- ovlaštenu servis o trošku proizvođača vrši popravak kvara nastao zbog tvorničke greške ili greške u materijalu

HRVATSKA

FIRMA	Ulica	Pošta	Kraj	Telefon	
BTS SYSTEM d.o.o.	GUSTAVA BOHUTYNSKOG 13A	48260	KRIŽEVCI	048 493 661	info@bts-system.hr
SERVIS OMEGA d.o.o.	DALMATINSKA 2	52440	POREČ	052 452 041	

KUPAC: _____

MODEL: _____

SERIJSKI BROJ MODELA: _____

DATUM ISPORUKE ROBE: _____

Pečat i potpis prodavača

OPIS MONTAŽE

(glej sliko ①②)

- A** Glava motorja
- B** Ročaj za promet
- D** Glavno stikalo ON/OFF
- E** Prožna cev
- H** Ravni sesalec
- I** Podaljšek cevi
- J2** Kombinirana krtača (sesanje prahu/tekočin)
- O** Krpo filter (sesanje prahu)
- P** Filter za tekočine (sesanje tekočin)
- Q** Kljuge za zapiranje glave/rezervoar
- R** Električna vrvica z vtičem
- S** Rezervoar
- T** Priključni prirobnik za izsesavanje





* : **DODATNI PRIBOR** (glej sliko ⑥⑦⑧⑨)

- H1** Ročno orodje *
- H2** Okroglo krtačo *
- J** Kombinirana krtača (tla/dodatni pribor za čiščenje preproge)*
- J1** Prostor za hranitev dodatnega pribora/krtačka za čiščenje preprog za tekočine*
- L** krtača (sesanje prahu/tekočin)*
- L1** krtača (sesanje prahu)*
- L2** krtača (za tekočin)*
- N** Filter (sesanje prahu)*
- PP** Podporna plošča filtra*

PREDVIDENA UPORABA

- Zaradi tehničnih lastnosti in enostavne uporabe je aparat primeren za NEPOKLICNO uporabo.
- Sesalnik lahko uporabite za sesanje tekočin ali za sesanje na suho.
- Neupoštevanje zgoraj navedenih pogojev povzroči prenehanje veljavnosti garancije.

SIMBOLI

-  **POZOR!** Iz varnostnih razlogov bodite pozorni.
-  **POMEMBNO**
-  **Optional: ČE JE V KOMPLETU : dodatni pribor**
-  **DVOJNA IZOLACIJA (ČE OBSTAJA):** je dodatna zaščita električne izolacije.

VARNOST,**SPLOŠNA OPOZORILA**

- ⚠1. Sestavni deli embalaže lahko povzročijo nevarnost (na primer plastična vrečka) in zaradi tega jih morate hraniti nedosegljivo otrokom, drugim osebam in živalim ki se ne zavedajo njihovih dejanj.
- ⚠2. Uporabniki morajo biti ustrezno usposobljeni za uporabo opreme.
- ⚠3. Vsakršna nenamenska uporaba te naprave, drugač-

na od tiste opisane v tem priročniku lahko povzroči hude poškodbe.

- ⚠4. Uporabljajte samo vtičnico, ki je na napravi (samo za naprave, ki so opremljeni z vtičnico), za namene, ki so bili določeni v navodilih.
- ⚠5. Pred izpraznitvijo rezervoarja, morate napravo uga-sniti in izvleči vtič iz vtičnice, da napravo povsem loči-te od električnega napajanja.
- ⚠6. Dobro preglejte napravo pred vsako uporabo.
- ⚠7. Kadar naprava deluje, ne usmerjajte šobe za izsesavanje proti občutljivih delov telesa, kot so na primer oči, usta in ušesa.
- ⚠8. Ni dovoljena uporaba proizvoda otrokom ali fizično, senzorično, umsko nesposobnim osebam ali tistim, ki nimajo izkustva ali spoznavanja in niso bile prikladno izurjene ali poučene.
- ⚠9. Otroci se ne smejo igrati s proizvodom, četudi so pod kontrolo.
- ⚠10. Pred uporabo te naprave, se morate prepričati, da vsi deli in pribori so bili pravilno montirani.
- ⚠11. Dobro preverite, da je vtičnica primerna za vtič naprave.
- ⚠12. **Ne smete nikoli prijati vtič električnega kabla z mokrimi rokami.**
- ⚠13. **Preden napravo priključite na električno omrežje, se prepričajte, da napetost navedena na bloku motorja ustreza napetosti vira energije na katerega hočete priključiti napravo.**
- ⚠14. **Ne smete sesati vnetljivih (na primer pepel ka-mina in saje), potencialno eksplozivnih, strupenih in za zdravje škodljivih snovi.**
- ⚠15. Naprave med delovanjem ne pustite brez nadzora.
- ⚠16. Pred kakršnemkoli opravlilom na sesalniku, morate vedno izvleči vtič iz vtičnice, tako, da napravo ločite iz električnega napajanja. To velja tudi če morate trenu-to pustiti napravo brez nadzora ali če je ta dosegljiva otrokom ali duševno prizadetim osebam.
- ⚠17. Nikoli ne uporabljajte električnega kabla za pomi-kanje in dviganje naprave.
- ⚠18. Za čiščenje naprave jo ne smete potopiti v vodo in ne smete uporabljati curkov vode.
- ⚠19. **V vlažnih prostorih (na primer v kopalnici) mora biti naprava povezana samo na vtičnice opremljene z diferencialnim stikalom. V slučaju dvoma, obrnite se na električarja.**
- ⚠20. **Temeljito preglejte če so električni kabel, vtič ali drugi deli naprave slučajno okvarjeni. V tem primeru ne smete nikoli uporabljati sesalnika. Poškodovane priključne kable oziroma druge naprave nemudoma predajte v pregled in popravilo servisni službi.**
- ⚠21. **Če je električni kabel poškodovan, ga mora na-domestiti proizvajalec ali tehnični servis ali kvali-ficirano osebje, da bi se izognili morebitni nevar-nosti.**

△22. Pri uporabi električnih podaljškov, se morate prepričati, da se ti nahajajo na suhi in pred razpršeno vodo primerno zaščiteni površini.

△23. Preden začnete sesati tekočine, morate preveriti, da plovec pravilno deluje. Med sesanjem tekočin se tedaj, ko je rezervoar poln, aspiracijska odprtina zapre s pomočjo plovca, vsrkavanje pa se ustavi. Izklopite napravo, iztaknite vtičač in izpraznite rezervoar. Redno preverjajte, da je plovec (pripomoček za omejevanje nivoja vode) čist in nepoškodovan.

△24. V slučaju preobrnitve, napravo ponovno dvignite preden jo izklopite.

△25. V slučaju izliva tekočine ali pene, nemudoma izklopite sesalnik iz električnega omrežja.

△26. **Naprave ne smete uporabljati za sesanje vode iz posod, lijakov, kadi itd.**

△27. Ne uporabljajte solventov in agresivnih detergentov.

△28. Vzdrževalna dela in popravila morajo vedno biti izvršeni od specializiranega osebja; okvarjene dele morate zamenjati le z originalnimi nadomestnimi deli.

△29. Proizvajalec ne prevzema nobene odgovornosti za škodo povzročeno osebam, živalim in predmetom zaradi neupoštevanja teh navodil ali nenamenske uporabe naprave.

UPORABA

(glej sliko ③④⑤)

- Prepričajte se da bo stikalo v položaju **(0) OFF** in vključite aparat v prikladno električno vtičnico.
- Aparat mora biti postavljen na vodoravno, stabilno in sigurno površino.
- Vstavite prikladen filter za predvideno uporabo.
- △Nikoli ne uporabljajte naprave če niste montirali filtrov.
- Montirajte za uporabo najprikladnejši predviden pripor.
- Postavite stikalo na (-) **ON** da bi prižgali aparat.
- Za ustavitve delovanja, postavite stikalo na **(0) OFF**, morate odklopiti napravo iz električnega omrežja.
- Za uporabo tega sesalnika za sesanje posebno drobnih prahov (velikost nižja od 0,3 μm) je potrebna montaža primernih filtrov dobavljenih kot dodatni pribor (Hepa). (glej sliko ⑧)

ČIŠČENJE FILTRA

(glej sliko ⑦) V primeru, da bi se sesalna moč zmanjšala. Večkrat pritisnite na ustrezno ročico za ponovno usposobitev filtra, tako da se filter v notranjosti naprave strese. (glej sliko ⑨)

△ Pred katerim koli čistilnim ali vzdrževalnim posegom iztaknite vtičač iz vtičnice.

- 1- Demontirajte filter
- 2- Pretresite filter

△ Po čiščenju preverite, če je filter še primeren za nadalj-

njo uporabo. Če je filter poškodovan ali preluknjan, ga nadomestite z drugim originalnim filtrom.

NEGA IN VZDRŽEVANJE

Naprava ne terja vzdrževanja.

△ Pred kakršnikoli vzdrževalnimi ali čistilnimi deli na visokotlačnim čistilcu, morate odklopiti napravo iz električnega omrežja.

- Očistite zunanje površine stroja s suho krpo.
- Dvignite stroj s pomočjo nosilnega ročaja.
- Napravo s celotnim priborom shranjujte v prostoru, varnem pred zmrzaljo, na varnem in suhem mestu, izven dosega otrok.

POGOJI ZA GARANCIJO

Na vsaki napravi opravimo temeljiti končni preizkus. Garancija ki jo nudimo za vsako napravo, krije tovarniške napake v skladu v veljavnimi predpisi. Garancija stopi v veljavo na dan nakupa. **Garancija ne velja za naslednje:** - Deli, podvrženi običajni obrabi. - Gumijastih delov, ogljene ščetke, filtri, dodatna, in dodatne opreme. - Poškodbe, do katerih je prišlo nepredvideno, med prevozom, zaradi malomarne ali nepravilne uporabe, zaradi nepravilne ali neustrezne instalacije in uporabe, ter zaradi uporabe - Garancija ne pokriva morebitnega čiščenja mehanskih delov aparata, filtri in zamašene šobe, in drugi mehanizmi ki so blokirani zaradi ostankov apnenca. Ta stroj je primeren le za hišno uporabo in NE ZA INDUSTRIJSKO UPORABO: katerakoli druga uporaba te naprave različna od tiste predvidene od proizvajalca, ne spada pod garancijo.



RAVNANJE Z ODRABLJENO NAPRAVO

V kolikor ste lastnik električne ali elektronske naprave, Vam zakon (v skladu z direktivo Evropske skupnosti 2012/19/EU o ravnanju z odrahljenimi električnimi in elektronskimi napravami in državno zakonodajo držav članic Evropske skupnosti, ki so sprejele to direktivo) prepoveduje, da s tem proizvodom oz. z njenimi električnimi/elektronskimi deli ravnate kot z običajnimi hišnimi odpadki. Poslužite se predvidenih brezplačnih zbiralnih mest. Proizvod lahko pustite pri distributerju v trenutku nakupa novega proizvoda, ki je enakovreden odrahljenemu. Če proizvod odvržete v okolju, lahko resno ogrozite naravo in človeško zdravje. Upodobljeni simbol predstavlja kontejner za mestne smeti. Strogo je prepovedano odlagati proizvod v te kontejnerje. Neupoštevanje določb iz direktive 2012/19/EU in odlokov iz držav Evropske skupnosti se kaznuje.



GARANCIJSKI LIST

ORGANIZATOR SERVISNE SLUŽBE ZA SLOVENIJO

LAVOR WASH s.p.a. Via J.F. Kennedy 46020 Pegognaga (MN) Italy Tel: +39 0376 558927 info@lavor-service.it

GARANCIJSKI ZAHTEVEK LAHKO UVELJAVITE LE S PRAVILNO IZPOLNJENIM GARANCIJSKIM LISTOM. PRI VSAKI ZAHTEV V GARANCIJSKEM ROKU PREDLOŽITE POOBLAŠČENI DELAVNICI TA GARANCIJSKI LIST S KOPIJO RAČUNA O NAKUPU.

Lavorwash s.p.a. jamči kupcu:

- da bo izdelek deloval v garancijskem roku, če bo uporabnik ravnal po danih tehničnih navodilih
- da ima izdelek predpisane kakovostne značilnosti, ki so navedene na tehničnih navodilih
- da bodo poravnani stroški popravila, ki so nastali zaradi napake v materialu ali zaradi montažne napake
- da bo izdelek zamenjan z novim, če ga v pooblaščenih servisnih delavnicah ne popravijo v 45 dneh od prijave okvare
- da se garancijski rok podaljša za toliko časa, kolikor traja popravilo izdelka
- servisne storitve in nadomestne dele še 5 let po nakupu izdelka

Garancijski rok znaša: 24 mesecev za hobby program

12 mesecev za profesionalni program ter čistilci na toplo vodo

Garancija se ne prizna:

- za okvare, ki so nastale po krivdi lastnika, zaradi nepravilnega vzdrževanja in neupoštevanja navodil za uporabo
- za dele in sredstva, ki so predmet normalnega vzdrževanja izdelka (tesnila, filtri, svečke, maziva, itd.)
- če se popravilo izvrši v nepooblaščenih delavnicah
- če je vgrajen neoriginalen rezervni del ali dodatna oprema, ki vpliva na funkcionalnost in delovanje izdelka
- če se izdelek kakorkoli preobremeni
- če je izdelek fizično poškodovan
- če je okvara nastala zaradi vodnega kamna
- če se kupec ne izkaže z veljavnim in pravilno izpolnjenim garancijskim listom in računom o nakupu izdelka
- če motor deluje brez olja
- življenjska doba je odvisna od vzdrževanja in pogostosti uporabe ter je usklajena z rokom zagotavljanja rezervnih delov in servisnih storitev
- na cevi, pištole in sulice (če serviser oceni, da ni tovarniška napaka)
- v primeru nepooblaščenega poseganja v proizvod ali če kupec uporablja proizvod v komercialne namene, pridobitvene ali komunalne (velja za Hobby program)

Garancijski postopek:

- izdelek na katerem se pojavi okvara ali motnja, naj se dostavi v najbližjo servisno delavnico hkrati z garancijskim listom
- izdelek mora biti čist in pripravljen za popravilo
- pooblaščen servisna delavnica bo na stroške proizvajalca odklonila vse montažne napake ali napake v materialu

Dopolnilo:

Na podlagi zakona o spremembah in dopolnitvah Zakona o varstvu potrošnikov (ZVPot-E) (Ur.l.RS št. 78/2011) podjetje

Lavor wash s.p.a. kot organizator servisne mreže izrecno izjavlja:

- da velja garancija za izdelek na teritorialnem območju države v kateri je izdelek prodan končnim potrošnikom
- opozarja potrošnike, da garancija in uveljavljanje zahtevkov iz naslova garancije ne izključuje pravic potrošnika, ki izhajajo iz naslova odgovornosti prodajalca za napake na blagu

Itehnika d.o.o.	Vanganelška c. 26 a	6000	Koper	05/625-02-08	www.itehnika.si
-----------------	---------------------	------	-------	--------------	-----------------

Naziv	Ulica	Poštna	Mesto	Telefon	
Turopolje d.o.o.	Ul. Zorana Velnarja 13	9000	Murska Sobota	02/536-15-80	02/530-40-97
Tanga servis	Delavsko naselje 31	2000	Maribor	02/629-27-07	041-665-047
Elektro Gajser s.p.	Ul. Šercerjeve brigade 24	2250	Ptuj	02/788-56-57	02/788-56-57
Kušljan d.o.o.	Na Gmajno 5	8310	Šentjernej	07/308-10-54	www.karcher-kusljan.si
Blažič Aleksander s.p.	Lokvica 11	5291	Miren	041-406-392	
Iskra Technics d.o.o.	Cankarjev drevored 15	6310	Izola	05/640-35-36	05/640-35-37
Redek d.o.o.	Vina Gorica 12	8210	Trebnje	07/304-45-13	07/304-13-20
Servis Colibri	Ločka cesta 57	8340	Črnomelj	07/305-18-12	
Anton Šefic s.p.	Dolenjska c. 142	1000	Ljubljana	01/428-95-33	www.met.si
Pro-Mag d.o.o.	Kandijska c 55	8000	Novo Mesto	07/337-87-20	07/337-87-20
Podobnik in Tekavčič	Plemljeva ulica 8	1000	Ljubljana	01/517-13-85	041-831-560
Servis Lipovšek	Belovo 14	3270	Laško	03/620-96-27	041-794-272
Podjetje TRG d.o.o. PE Ljubljana	Celovška 150	1000	Ljubljana	01/519-47-47 031-329-464	www.podjetje-trg.si
Podjetje TRG d.o.o. PE Maribor	Tržaška 65	2000	Maribor	02/320-20-00 041-376-729	www.podjetje-trg.si
Servis Šavc	Šentjanž nad Dravčami 62	2367	Vuzenica	02/879-01-50	www.servissavc.si

LASTNIK: _____

MODEL: _____

SERIJSKA ŠTEVILKA MODELA: _____

DATUM IZROČITVE BLAGA: _____

Žig in podpis prodajalca

POPIS A MONTÁŽ

(viz obrázek ①②)

- A** Hlava motoru
- B** Rukojeť pro dopravu
- D** Hlavní přepínač ON/OFF
- E** Ohebná hadice
- H** Rovný nástavec
- I** Prodlužovací hadice
- J2** Kombinovaný kartáč (podlahy/nástavec na prachu/kapaliny)
- O** Tkanina filtrační (vysávání prachu)
- P** Filtr (vysávání kapaliny)
- Q** Háčky k uzavření hlavy/nádoby
- R** Elektrická přírodní šňůra se zástrčkou
- S** Nádoba
- T** Sací otvor

*** : VOLITELNÝ**





(viz obrázek ⑥⑦⑧⑨)

- H1** Ruční nástroj *
- H2** Kulatý kartáč *
- J** Kombinovaný kartáč (podlahy/nástavec na koberce) *
- J1** Držák na příslušenství/nástavec na koberce) *
- L** kartáč (podlahy/nástavec na prachu/ kapaliny) *
- L1** kartáč (podlahy/nástavec na prachu) *
- L2** kartáč (podlahy/nástavec na kapaliny) *
- N** Filtr (vysávání prachu) *
- PP** Podpůrný kotouč filtru*

OBLASTI VYUŽITÍ PŘÍSTROJE

- Výkon a jednoduchost používání spotřebiče jsou shodné jako pro NEPROFESIONÁLNÍ použití.
- Lze jej použít jako vysavač kapaliny a vysavač za sucha.
- Nedodržení výše zmíněných podmínek má za následek pozbytí platnosti záruky.

SYMBOLY

-  **POZOR!** Věnovat pozornost bezpečnostním symbolům.
-  **DŮLEŽITÉ**
-  **Optional: JE-LI PŘÍTOMNÁ (en možnost)**
-  **DVOJITÁ IZOLACE (pokud je): je dodatečnou ochranu elektrický izolátor**

BEZPEČNOSTNÍ, OBEČNÁ UPOZORNĚNÍ

- △1.Součásti obalového materiálu mohou být potenciálně nebezpečné předměty (např. igelitový sáček), proto je odstraňte z dosahu dětí a jiných osob

či zvířat, které si nejsou vědomy svých činů.

- △2.Uživatelé musí být dostatečný výcvik pro používání tohoto zařízení
- △3.Každé jiné použití, které není uvedeno v této příručce, může představovat nebezpečí, a proto je třeba se mu vyvarovat.
- △4.Zdířku na zasunutí nástroje, kterou je přístroj vybaven umístěnou na přístroji (pouze u přístrojů vybavených zdířkou na zasunutí nástroje) používejte pouze k účelům uvedených v návodu k použití.
- △5.Před vyprázdněním nádoby přístroj vypněte a odpojte zástrčku z elektrické zásuvky.
- △6.Před každým použitím přístroj zkontrolujte.
- △7.Když je přístroj v chodu, nepřibližujte vysávací nástavec k citlivým částem těla jako například k očím, ústům nebo uším.
- △8.Přístroj nesmí používat děti či osoby s oslabenými fyzickými, smyslovými či mentálními schopnostmi a ty, které s použitím podobných přístrojů nemají odpovídající zkušenosti a nedisponují příslušnými vědomostmi, neboť nebyly vhodným způsobem zaučeny či vyškoleny.
- △9.Přístroj není určen k tomu, aby si s ním hrály děti, i když jsou pod dozorem.
- △10.Před použitím je třeba všechny části přístroje správně smontovat.
- △11.Ujistěte se, že zásuvka odpovídá zástrčce přístroje.
- △12.Nikdy se nedotýkejte zástrčky na elektrickém kabelu mokryma rukama.
- △13.**Ujistěte se o tom, že hodnota napětí uvedená na motorové jednotce odpovídá výši napětí zdroje energie, do kterého hodláte přístroj zapojit.**
- △14.**Nevyšávejte hořlavé (např. popel z krbu nebo saze), výbušné, toxické a zdraví nebezpečné látky.**
- △15.Nenechávejte zapnutý přístroj bez dozoru.
- △16.Před provedením jakéhokoli zásahu do přístroje nebo v případě, že přístroj zůstane bez dozoru či v dosahu dětí a osob, které si nejsou vědomy svých činů, odpojte zástrčku z elektrické zásuvky.
- △17.Nikdy netahejte za elektrický kabel přístroje ani přístroj za něj nezvedejte.
- △18.Neponořujte přístroj do vody za účelem jeho omytí ani jej nemyjte vstříkovaním vody.
- △19.**Ve vlhkém prostředí (například v koupelně) lze přístroj zapojit pouze do elektrických zásuvek vybavených přerušovačem obvodu se zemním spojením. V případě jakýchkoli pochybností se obraťte na elektrikáře.**
- △20.**Pečlivě zkontrolujte, zda kabel, zástrčka či součásti zařízení nejsou poškozeny, v opačném případě přístroj v žádném případě nepoužívejte a obraťte se na technický servis za účelem jejich opravy.**
- △21.**Pokud je napájecí kabel poškozen, musí být vyměněn výrobcem, servisní službou, nebo**

vyškoleným personálem, aby se předešlo nebezpečí.

- △ 22. V případě použití elektrických prodlužovacích šňůr se ujistěte, že se nacházejí na suchém povrchu a jsou chráněny před případným namočením.
- △ 23. Předtím, než začnete vysávat kapaliny, zkontrolujte, zda funguje plovák. Pokud při vysávání kapalin dojde k naplnění nádoby, plovák uzavře sací otvor a dojde k přerušení sacího procesu. Přístroj vypněte, odpojte jej z elektrické sítě a nádobu vyprázdněte. Pravidelně kontrolujte, zda je plovák (mechanismus sloužící k regulaci hladiny vody) čistý a nepoškozený.
- △ 24. V případě převrácení přístroje před jeho opětovným zvednutím doporučujeme přístroj nejdříve vypnout.
- △ 25. V případě, že z přístroje vychází kapalina nebo pěna, přístroj okamžitě vypněte.
- △ 26. **Nepoužívejte přístroj k vysávání vody z nádob, umyvadel, van atd.**
- △ 27. Nepoužívejte rozpouštědla ani silné čistící.
- △ 28. Údržba a opravy musí být vždy provedeny vyškoleným personálem; poškozené součásti je třeba vyměnit pouze za originální náhradní díly.
- △ 29. Výrobce odmítá jakoukoli zodpovědnost za škody způsobené na osobách, zvířatech či věcech v důsledku nedodržení těchto instrukcí nebo v případě, že je přístroj použit nerozumným způsobem.

POUŽITÍ (viz obrázky ③④⑤)

- Zkontrolujte, jestli je vypínač v poloze **(0) OFF** a zapojte přístroj do vhodné elektrické zásuvky.
- Přístroj musí být umístěn na vodorovné ploše tak, aby jeho poloha byla stabilní a bezpečná.
- Nasadte filtr vhodný pro předpokládané použití.
- △ Nikdy nezhazujte práci, pokud jste nenasadili filtry.
- Nasadte příslušenství vhodné pro předpokládané použití..
- Přepněte vypínač na **(-) ON**, abyste zapnuli přístroj.
- Když je hotové funkce, jestli je vypínač v poloze **(0) OFF** e odpojte přístroj od přívodu elektrické energie.
- Při použití přístroje na vysávání zvlášť jemné práchu (o rozměrech menších než 0,3 mm) je třeba použít zvláštní filtry, jež byly na vyžádání dodány spolu s přístrojem (Hepa) (viz obr.⑧)

ČIŠTĚNÍ FILTRU

(viz obr.⑦) V případě, že sací výkon snížila. Opakovaně stiskněte odpovídající -rukojeť pro reaktivaci filtru tak, aby filtr je uvnitř zařízení třese.

(viz obr.⑨)

△ Před jakýmkoli čištěním či údržbou vždy odpojte napájecí kabel z elektrické zásuvky.

1- Odmontovat filtr

2- Vysypat filtr

△ Po ukončení čištění filtru je nutné prověřit, zda je

filtr vhodný pro další použití. V případě poškození či prasknutí je nutné jej nahradit novým originálním filtrem.

PÉČE A ÚDRŽBA

Přístroj si nevyžaduje údržbu.

△ Před provedením jakéhokoliv údržbařského zásahu nebo čištění odpojte přístroj od přívodu elektrické energie.

- Očistěte vnější povrch stroje se suchým hadříkem..
- Zařízení zvedněte za držadlo a přeneste je.
- Udržujte zařízení a příslušenství na suchém, bezpečném místě, mimo dosah dětí.

PODMÍNKY ZÁRUKY

Veškeré naše přístroje byly podrobeny přísných zkouškách. Na výrobní vady se vztahuje záruka v souladu s platnými právními předpisy. Záruka začíná od data zakoupení mycího stroje.

Záruka se nevztahuje na: - části podléhající běžnému opotřebení. - Pryžové díly, uhlíkové kartáčky, filtry, příslušenství a zvláštní příslušenství. - škodám způsobeným nehodou, během přepravy, následkem nepozornosti nebo nevhodného zacházení, následkem chybné a nevhodné instalace - Záruka se nevztahuje na případné čištění fungujících součástí, filtry a jako jsou zanesené trysky, zablokování přístroje kvůli usazeninám vnitřního kamene

Přístroj je určen pouze pro amatérské a domácí použití a NE PRO PROFESIONÁLNÍ POUŽITÍ: ZÁRUKA SE VZTAHUJE POUZE NA POUŽITÍ PRO SOUKROMÉ ÚČELY.



LIKVIDACE

Jako majiteli elektrického nebo elektronického zařízení Vám zákon (v souladu s evropskou směrnicí 2012/19/EU o odpadech z elektrických a elektronických zařízení a národními legislativami členských států Evropské unie, které tuto směrnicí uskutečňují) zakazuje tento výrobek či jeho elektrické / elektronické příslušenství zlikvidovat jako pevný komunální odpad a nařizuje Vám jej odnést do zvláštních sběrných zařízení. Za účelem likvidace je možné výrobek odnést přímo distributorovi a zakoupit si výrobek nový, stejný jako ten, jenž je určen k likvidaci. Zanecháním výrobku ve volné přírodě byste mohli způsobit vážné škody na životním prostředí a na zdraví osob.

Symbol na obrázku znázorňuje kontejner na komunální odpad; je přísně zakázáno přístroj do takového kontejneru umístit. Nedodržení pokynů uvedených ve směrnici 2012/19/EU a prováděcích předpisů jednotlivých členských států je trestné

Úroveň akustického tlaku: LpA=75 dB (A)

TANIMLAMA VE MONTAJ (Şekiller iHin bkz. ①②)

- A** Motor başlığı
B Kolu taşıma için
D Ana açma kapama düğmesi ON/OFF
E Esnek hortum
H Düz mızrak başlık
I Uzatma borusu
J2 Kombine fırça (döşemeler/sıvılar için aksesuarlar/ vakumlama)
O Bez filtre (toz aksesuarlar)
P Filtre (sıvı vakumlama)
Q Başlık/ gövde kilitleme kancaları
R Fişli elektrik kablosu
S Gövde
T Emme ağzı





* : **OPSIYONEL** (Şekiller iHin bkz. ⑥⑦⑧⑨)

- H1** El araç *
H2 yuvarlak fırça *
J Kombine fırça (döşemeler/halı) *
J1 Aksesuar taşıma haznesi / halı aksesuarları *
L Fırça (döşemeler/sıvılar için aksesuarlar/ vakumlama)*
L1 fırça (döşemeler/sıvılar için aksesuarlar) *
L2 fırça (döşemeler/sıvılar için vakumlama) *
N Filtre (toz aksesuarlar) *
PP Filtre destek diskisi*

DOĞRU BİR ŞEKİLDE KULLANMAK

- Aparatın verimi ve kullanım kolaylığı, PROFESYONEL OLMAYAN bir kullanıma uygundur.
- Kuru ya da ıslak elektrik süpürgesi olarak kullanılabilir.
- Bahsedilen şartların gerçekleştirilmemesi garantisinin düşmesine sebep olur.

SEMBOLLER

-  **DİKKAT!** Güvenlik nedenlerinden dolayı dikkat edin.
-  **ÖNEMLİ**
-  **Optional: MEVCUT İSE (varsa) : opsiyonel**
-  **ÇİFT (VARSA) YALITILMIŞ: Tamamlayıcı yalıtım Uygulamalı temel yalıtımı elektrik çarpması Karşı Korumak için**

GÜVENLİK UYARILARI**- GENEL UYARILAR**

- △ 1.Ambalaj parçaları potansiyel tehlike oluşturabilir (örn. plastik poşetler) Dolayısıyla bunları çocukların ve davranışlarında bilinçsiz olan diğer kişilerle hayvanların ulaşamayacağı yerlerde saklayın.

- △ 2.Kullanıcılar yeterince bu ekipmanın kullanılması eğitilmeli
- △ 3.Bu kılavuzda belirtilenlerin dışında bir kullanım tehlike oluşturabilir dolayısıyla bundan sakınılmalıdır.
- △ 4.Aletin üzerinde bulunan elektrikli aletler prizini (sadece elektrikli aletler prizine sahip makinelerde) sadece kullanma kılavuzunda belirtilen amaçlar doğrultusunda kullanın.
- △ 5. Gövdeyi boşaltmadan önce makineyi kapatın ve fişi prizden çıkarın.
- △ 6. Her kullanımdan önce makineyi kontrol edin.
- △ 7.Makine çalışır durumdayken emme ağzını vücudun hassas bölgelerine yaklaştırmayın. Örn. gözler, ağız,kulaklar vb.
- △ 8. Ürün çocuklar ya da fiziksel, duyuşsal veya zihinsel kapasiteleri düşük kişiler ya da tecrübesiz ve bilgisiz kişiler tarafından kullanılmalıdır. Kullanacak kişiler yeterli derecede eğitilmiş ve bilgilendirilmiş olmalıdır.
- △ 9. Çocuklar kontrol ediliyor olsalar dahi ürünle oynamamalıdır.
- △ 10. Makine kullanılmadan önce tüm parçaları doğru bir şekilde monte edilmiş olmalıdır.
- △ 11. Prizin makinenin fişine uygun olduğundan emin olun.
- △ 12. **Elektrik kablosunun fişini asla ıslak ellerle tutmayın.**
- △ 13.**Motor bloğunda belirtilen gerilim değeri ile makineyi bağlamak istediğiniz enerji kaynağının değerlerinin birbirine uyduğundan emin olun.**
- △ 14.**Yanıcı (örn. şömine külü ve kurum), patlayıcı, toksik ve sağlığa zararlı maddeleri vakulamayın.**
- △ 15.Makineyi çalışır haldeyken gözetimsiz bırakmayın..
- △ 16. Gözetimsiz kalacağı zaman ya da makine üzerinde müdahalede bulunmadan önce ya da çocukların ve davranışlarında bilinçsiz olan kişilerin ulaşabileceği bir yerde bırakılacağı zaman mutlaka fişi prizden çekin.
- △ 17.Yanıcı maddeleri uzaklaştırmak için ya da başka sebeple asla elektrik kablosunu çekmeyin.
- △ 18.Temizlemek amacıyla asla makineyi suyun içine sokmayın ya da üzerine su püskürterek yıkamayın.
- △ 19.**Nemli ortamlarda (örn. banyo) makine sadece diferensiyel akım kesiciye sahip prizlere bağlanmalıdır. Eğer tereddüt ederseniz bir elektrikçiye başvurun.**
- △ 20.**Kablo, fiş ya da makine parçalarının zarar görmediğini dikkatle kontrol edin, eğer bir hasar tespit ederseniz makineyi kesinlikle kullanmayın ve tamir için bir Yetkili Servise başvurun.**
- △ 21. **Eğer elektrik besleme kablosu hasarlıysa**

tehlikeyi önlemek amacıyla üretici tarafından ya da teknik servis tarafından ya da kalifiye personel tarafından değiştirilmelidir.

- △22. Bir uzatmanın kullanılması halinde, aparatın fişi ve uzatmanın prizi su geçirmez olmalı ve kablo, Bu yüzeyler kuru olmalıdır ve su sıçramasına karşı korumalı.
- △23. Makinenin ters dönmesi durumunda makineyi kapatmadan önce kaldırıp düzeltin. Sıvıları çekerken gövde dolduğu zaman emiş açıklığı bir şamandıra tarafından kapatılır ve emme işlemi durdurulur. Makineyi kapatın, fişi çekin ve gövdeyi boşaltın. Düzenli olarak şamandıranın (su seviyesi sınırlandırma aygıtı) temizliğini ve hasarsız olduğunu kontrol edin.
- △24Sıvıları çekmeden önce şamandıranın çalıştığından emin olun.
- △25Makineden sıvı ya da köpük taşması durumunda hemen kapatın.
- △26**Kaptan, lavabo ya da küvetlerden vb. su çekmek için makineyi kullanmayın.**
- △27Sert solvent ve deterjanlar kullanmayın.
- △28Bakım ve tamir işlemleri her zaman uzman personel tarafından gerçekleştirilmelidir. Zamanla arızalanan parçalar orijinal yedek parçalarla değiştirilirler.
- △29Bu talimatlara uyulmaması ya da makinenin mantıksız kullanımı sonucunda kişilere, hayvanlara ya da nesnelere gelecek zararlardan üretici sorumluluk kabul etmez.

Kullanımı

(Şekiller iHin bkz. ③④⑤)

- Düğmenin (0) OFF konumunda ve makinenin uygun bir akım prizine bağlı olduğundan emin olunuz.
- Makina, sabit ve güvenli bir şekilde yatay bir zemin üzerine koyulmalıdır.
- Öngörülen kullanıma uygun filtreyi yerleştiriniz..
- △ Filtreleri monte etmeden asla çalışmayın.
- Öngörülen kullanıma en uygun olan aksesuarları monte ediniz.
- Makinayı açmak için düğmeyi (-) ON konum üzerine getiriniz.
- Cihazı kapatın (0) OFF işebeke kablosu prizden çıkartılmalıdır.
- Makinenin oldukça ince tozlarla birlikte kullanılması (0,3 µm'ten küçük boyutlarda) opsiyonel olarak sağlanan özel filtrelerin kullanılmasını gerektirir. (Hepa). (bkz. ⑧)

FİLTRENİN TEMİZLENMESİ

(bkz.⑦) Emiş gücünün azalması durumunda, filtre reset kolunu birkaç kez hareket ettirin.
(bkz. ⑨)

△Herhangi bir temizleme ya da bakım işlemine geçmeden önce her zaman fişi prizden çekin.

1- filtresini sökün.

2- filtresini silkeleyin.

△ Filtreyi temizleme işlemi bittikten sonra durumunun tekrar kullanıma uygun olup olmadığını kontrol edin. Hasar görmesi ya da yırtılma olması durumunda orijinal bir filtreyle değiştirin.

ÖZEN GÖSTERİLMESİ VE BAKIM

Aparat bakım yapılmasını gerektirmez.

△Herhangi bir bakım veya temizlik müdahalesini gerçekleştirmeden önce aparatın elektrik şebekesi ile bağlantısını kesiniz.

- Temiz kuru bir bezle makinenin dışında.
- Cihazı taşıma kolundan yukarı kaldırın ve taşıyın.
- kuru ve güvenli çocuklardan uzak yolda donanımları ve aksesuarları saklayın.

GARANTİ ŞARTLARI

Tüm aparatlarımız özenli denemelerden geçirilirler ve yürürlükteki kanunlara uygun olarak fabrikasyon hatalarına karşı garanti edilirler. Garanti satın alma tarihinden itibaren başlar.

Aşağıdakiler garanti kapsamı dışındadır: - Normal aşınmaya tabi parçalar. - Lastik parçalar, kömürler fırça, filtreler, aksesuarlar ve opsiyonel aksesuarlar. -Nakliyat, ihmal veya uygunsuz kullanım, uygun olmayan hatalı veya isabetsiz

kullanım ve montaj sebebi kazara hasarlar. - Garanti, aparatın içindeki organların olası temizliğini kapsamaz, tıkanmış nozüller ve filtreleri, kireç oluşum artıkları sebebi bloke olmuş makineler.

Makine, PROFESYONEL DEĞİL, sadece hobi amaçlı kullanıma yöneliktir: garanti, özel kullanımdan farklı kullanımı kapsamaz.

GERİ DÖNÜŞÜM (WEEE)

EElektrikli ya da elektronik bir cihaz sahibi olan kişilerin bu ürünü ya da elektrikli/elektronik aksesuarlarını ayrılmamış evsel atık olarak atması kanunen yasaktır. (elektrikli ve elektronik cihazların atıkları ile ilgili 2012/19/EU direktifine ve bu direktifi yürürlüğe koyan AB üyesi devletlerin ulusal kanunlarına uygun olarak) Kişi bu ürünleri ücretsiz toplama ve yeniden değerlendirme merkezlerine göndermekle yükümlüdür. Atılacak ürüne benzer yeni bir ürün satın alarak eski ürün direkt olarak dağıtıcıya teslim yoluyla elden çıkarılabilir.

Ürünü çevreye atmak hem çevreye hem de insan sağlığına ciddi zarar verebilir. Şekildeki sembol kentsel atık çöp bidonunu temsil etmekte olup cihazın çöpe atılmasını kesinlikle yasaklamaktadır. 2012/19/EU direktifi ve farklı topluluk devletlerinin etkin kararlarındaki talimatlara uyulmaması idari açıdan yaptırımı tabidir .

GARANTİ BELGESİ

İTHALATÇI FİRMANIN

ÜN VANI : REİS MAKİNA TİCARET VE SANAYİ A.Ş.
 MERKEZ ADRESİ : TERSANE CD. BİLLUR SK. NO: 8 KARAKÖY -İSTANBUL
 TEL / FAX : (212) 252 24 45 / (212) 249 8217

FİRMA YETKİLİSİNİN

İM ZASI-KAŞESİ :



MALLARIN

CİNSLERİ : BASINÇLI YIKAMA MAKİNASI, ENDÜSTRİYEL FIRÇALI ZEMİN
 TEMİZLEME

MARKASI : LAVOR

MODELİ :

APOLLO IF, ARES IW, ARIZONA 1209LP ASHLEY DOUBLE, BEST 28, BSW 375 ET, BSW 900ST, COLORADO 1211XP, COLUMBIA 1515LP, COLUMBIA 1821LP, COLUMBIA 2015LP, COMPRESSOR, COSTELLATION IR, CRYSTAL CLEAN, DANUBIO 1515LP, DANUBIO 2015LP, DOMUS IF, DOMUS IR, DOMUS PF, DYNAMIC 45B DYNAMIC 45E,	EAGLE 28, ONTARIO 1515XP, EXPRESS PLUS, BSW 1000ST BIN, GB-14S, GB-20P, GB-20X, GB-30XE, GBP-20, GENIO STEEL, GNX-22, GNX-32, GV 3.3M PLUS, GV 8,6, GV ETNA PLUS, GV ETNA, GV KOLUMBO, IDRO BOX 1515 XP INOX, IDRO BOX 1515 XP, IDRO BOX 2015 XP INOX, IDRO BOX 2015 XP,	INDEPENDENT 1900, JUPITER, KRONOS IF, KRONOS PF, KW 26, KW 28, LXK 1310 XP, LXK 1515 LP, LXK 2015 LP, LXK 55, LMX, LX378F, LX278F, MAGNUM 3021, MHR24, MULTIMATIC 35E, MULTIPER3, NILO, NPX 1211 XP, NPX 1511 XP, NPX 1813 XP, NPX 41310M, ONTARIO 2015XP, ONTARIO 54, ONTARIO 74, PARANA,	POWER 13, POWER 15, POWER 19, PROFESSIONAL, SCL COMFORT M 102, SCL COMFORT M 87, SCL COMFORT S-R 66, SCL COMFORT S-R 82, SCL COMFORT XS 75, SCL COMPACT FREE 45B, SCL COMPACT FREE 50B, SCL COMPACT NOX 45E, SCL DOLPHIN, SCL EASY -R 50 E, SCL EASY -R 50BT, SCL EASY -R 55BT, SCL EASY -R 66BT, SCL EASY-R 45 E, SCL EASY-R 45BT, SCL MIDI-R 55BT, SCL MIDI-R 66BT, SCL MIDI-R 75BT SCL QUICK 36E,	SILENT FR, SKYVAP MAX, SOLARIS IF-03, SPEED 20, SPEED 45E, SPRINTER, STM 150, STM 160, STORM2, SV 3000, TAURUS IF-03, TAURUS IR, TEKNA 2015, TEKNA HT 1521 LP, TEKNA HT 2021 LP,	TEMPESTA 24, TIGER EXTRA, MACH 20, TORMENTA 28, TRIO DELUXE , TRIO, VICTORIA 1515 LP, VICTORIA 1515, VICTORIA 2015, VICTORIA 2015 LP, VICTORIA 2021 LP, VICTORIA 2021, VIPER, LP 20, WHISPER V8, WINDY FOAM WINDY FOAM, ZEUS IF,
------------------------------------------------------------------------------------------------------------------------------------------------------------------------------------------------------------------------------------------------------------------------------------------------------------------------------------------------------	--------------------------------------------------------------------------------------------------------------------------------------------------------------------------------------------------------------------------------------------------------------------------------------------------------------------------------------------	-----------------------------------------------------------------------------------------------------------------------------------------------------------------------------------------------------------------------------------------------------------------------------------------------------------------------------------------------------------------	------------------------------------------------------------------------------------------------------------------------------------------------------------------------------------------------------------------------------------------------------------------------------------------------------------------------------------------------------------------------------------------------------------------------------------------------------------------------	----------------------------------------------------------------------------------------------------------------------------------------------------------------------------------------------------------------------------	----------------------------------------------------------------------------------------------------------------------------------------------------------------------------------------------------------------------------------------------------------------------------------

BANDROL VE SERİ NO :
 TESLİM TARİHİ/YERİ :
 GARANTİ SÜRESİ : 2 Yıl *
 AZAMI TAMİR SÜRESİ : 20 iş günü

SATICI FİRMANIN:

ÜN VANI :
 ADRESİ :
 TEL / FAX :
 FATURA TARİH/NO :
 TARİH İMZA-KAŞE :

GARANTİ ŞARTLARI

- 1-) Garanti süresi, malın teslim tarihinden itibaren başlar ve 2 yıldır. *
- 2-) Malın bütün parçaları dahil olmak üzere tamamı Firmamızın garanti kapsamındadır.
- 3-) Malın garanti süresi içerisinde arızalanması durumunda, tamirde geçen süre garanti süresine eklenir. Malın tamir süresi 20 iş gününü geçemez. Bu süre, mala ilişkin arızanın servis istasyonuna, servis istasyonunun olmaması durumunda, malın satıcısı, bayii, acentası, temsilciliği, ithalatçısı veya imalatçısı-üreticisinden birine bildirim tarihinden itibaren başlar. Tüketicinin arıza bildirimini; telefon, fax, e-posta, iadeli taahhütlü mektup veya benzeri bir yolla yapması mümkündür. Ancak, uyumsuzluk halinde ispat yükümlülüğü tüketiciye aittir. Malın arızasının 10 iş günü içerisinde giderilmemesi halinde, imalatçı-üretici veya ithalatçı; malın tamiri tamamlanuncaya kadar, benzer özelliklere sahip başka bir malı tüketicinin kullanımına tahsis etmek zorundadır.
- 4-) Malın garanti süresi içerisinde gerek malzeme ve işçilik, gerekse montaj hatalarından dolayı arızalanması halinde, işçilik masrafı, değiştirilen parça bedeli ya da başka herhangi bir ad altında hiçbir ücret talep etmeksizin tamiri yapılacaktır.
- 5-) Tüketicinin onarım hakkını kullanmasına rağmen malın;
- Tüketiciye teslim edildiği tarihten itibaren, belirlenen garanti süresi içinde kalmak kaydıyla, bir yıl içerisinde; en az dört defa veya imalatçı-üretici ve/veya ithalatçı tarafından belirlenen garanti süresi içerisinde altıdan fazla arızalanmasının yanı sıra, bu arızaların maldan yararlanamamayı sürekli kılması,
 - Tamiri için gereken azami süresinin aşılması,
 - Firmanın servis istasyonunun, servis istasyonunun mevcut olmaması halinde sırayla satıcısı, bayii, acentesi temsilciliği ithalatçısı veya imalatçı-üreticisinden birisinin düzenleyeceği raporla arızanın tamirini mümkün bulunmadığının belirlenmesi, durumlarında tüketici malın ücretsiz değiştirilmesini, bedel iadesi veya ayıp oranda bedel indirimini talep edebilir.
- 6) Tüketicinin seçimlik hakları; a) Satılanı geri vermeye hazır olduğunu bildiren sözleşmeden dönme, b) Satılanı alıkoyma ayıp oranında satış bedelinden indirim isteme,
- c) Aşırı bir masraf gerektirmediği takdirde, bütün masrafları satıcıya ait olmak üzere satılanın ücretsiz onarılmasını isteme, ç) İmkân varsa, satılanın ayıpsız bir misli ile değiştirilmesini isteme, seçimlik haklarından birini kullanabilir. Satıcı, tüketicinin tercih ettiği bu talebi yerine getirmekle yükümlüdür.
- 7-) Malın kullanma kılavuzunda yer alan hususlara aykırı kullanılmasından kaynaklanan arızalar garanti kapsamı dışındadır.
- 8-) Tüketiciler şikâyet ve itirazları konusundaki başvurularını Tüketici Mahkemelerine ve Tüketici Hakem Heyetlerine girebileceklerdir.

İMALATÇI/İTHALATÇI FİRMANIN GARANTİ TEKEMMÜL ŞARTLARI

* **Tüketici:** 4077 numaralı Tüketicinin Korunması Hakkındaki Kanunun 3. maddesi "e" bendinde bir mal veya hizmeti ticari veya mesleki olmayan amaçlarla edinen, kullanan veya yararlanan gerçek veya tüzel kişi olarak tanımlanmaktadır. **TÜKETİCİ olarak amatör kullanımlar için garanti süresi 2 (iki) yıldır.**

Profesyonel Kullanıcı ise alınan mal veya hizmeti ticari veya mesleki amaçlar için kullanan (tesisatçı, elektrikçi, inşaatçı veya marangoz) gerçek ve tüzel kişidir. **Profesyonel amaç kullanımlar için ise garanti süresi 1 (bir) yıldır.**

1-Garanti kapsamındaki talepler ancak Yetkili Servisler'de karşılanır ve garantili tamir ve onarımlarının yapılabilmesi için kaşeli, imzalı garanti belgesi veya fatura ibrazı şarttır.

2-Malzeme veya imalat hatalarından kaynaklanan hasarlar, hatalı parçanın veya makinenin onarılması veya değiştirilmesi yoluyla telafi edilir. Periyodik bakımlar ücretli olarak yapılır.

3-Malın garanti süresi içerisinde gerek malzeme ve işçilik gerekse montaj hatalarından dolayı arızalanması halinde işçilik masrafı, değiştirilen parça bedeli ya da başka herhangi bir ad altında hiçbir ücret talep etmeksizin tamiri yapılacaktır.

4-Aşağıda belirtilmiş olan durumlar garanti kapsamına girmektedir:

- a) Garanti belgesi veya fatura ibraz edilmeyen ürünler
- b) Ürünün mevcut yıpranma durumu ile fatura tarihinin uyumlu olmaması, faturanın sonradan kesildiğinin tespit edildiği durumlar
- c) Kullanım kılavuzuna uyulmaması sonucu üretilen meydana gelen arızalar
- d) Ürünün üzerinde değişiklik veya ilave yapılmasından kaynaklanan arızalar
- e) Yetkili servislerin dışındaki şahısların ürünü açmaları, müdahale etmeleri ve orijinal olmayan yedek parça kullanmaları sonucu oluşan arızalar

- f) Kullanıma bağlı veya doğal ömrünü tamamlayan sarf malzemeler (yağlar, kömürler, hidrolik sıvılar, yağ, su ve yakıt filtreleri, o-ring, keçe, rulman, segman, kayış, elektrotlar vs)
- g) Amacına uygun olmayan kullanım, aşırı zorlama, eksik bakım veya koruma amaçlı aksesuar ve diğer kısımlarda meydana gelen arızalar (muhafazalar, bataryalar, torçlar, pensler, mandrenler, düğmeler, enerji kabloları vs)
- h) Anormal çevre şartları veya uygunsuz işletme koşullarında kullanılan (ürünün içine toz, toprak ve çapak girmesine karşın bakımlarının ve temizliklerinin yapılmaması sonucu oluşan hasar ve arızalar)
- i) Orijinal olmayan veya yıpranmış ve körelmiş aksesuarların kullanımı sonucu oluşan hasar ve arızalar
- j) Uygun olmayan yağ, yakıt ve basınçlı hava kullanımına bağlı arızalar.
- k) Voltaj düşüklüğü, fazlalığı, aşırı uzun elektrik kablosu kullanımı veya hatalı elektrik tesisatından dolayı meydana gelen arızalar.
- l) Periyodik bakımların yapılmamasından kaynaklanan arızalar
- m) Hatalı ürün seçiminden kaynaklı arızalar (profesyonel ürün yerine hobi maksatlı ürün seçilmesi, düşük kVA'lı jeneratör seçimi vs.)
- n) Ürünün tesliminden sonra nakliye, boşaltma, yükleme, harici fiziki (kırık, çizik, ezilme vb) veya kimyevi etkenlerle meydana gelen arıza ve hasarlar
- o) Yangın, yıldırım düşmesi, don olaylarından kaynaklanan arıza ve hasarlar





reismakina

Türkiye Genel Distribütörü

Reis Makina Tic. ve San. A.Ş

Abdurrahmangazi Mah. Ebubekir Cad.
İmamoğlu Sok. NO:2

34887 Samandıra - İSTANBUL

T.+90 (216) 444 73 47/ **444 REIS**

F.+90 (216) 561 46 87/ 88

E. sales@reismakina.com

W. www.reismakina.com

YETKİLİ SERVİS İSTASYONU

Reis Makina Servis Hizmetleri Direktörlüğü

Adres: Abdurrahmangazi Mah. Ebubekir Cad. İmamoğlu Sok. No.2 34887,

Samandıra, İstanbul

Tel: 444 7347 (dah: 7400)

www.reisservis.com

Not: Bakanlıkça tespit ve ilan edilen kullanım ömrü 10 yıldır. Bu süre yeterli teknik personel ve yedek parça stoğu sağlama süresidir.

OPIS I MONTAŻ

(zobacz rys ①②)

A	Górna pokrywa silnika
B	Uchwyt do transportu
D	Główny wyłącznik ON/OFF
E	Rura giętka
H	Ssawka prosta
I	Rura przedłużacz
J2	Szczotka do podłóg (do kurzu/ dla cieczy)
O	Tkaniny filtrujący (odkurzacza)
P	Filtr (zasysanie cieczy)
Q	Mocowania zamknięcia górnej pokrywy/pojemnika
R	Kabel elektryczny
S	Pojemnik
T	Otwór ssący

* : OPCJA

(zobacz rys ⑥⑦⑧⑨)

H1	Szczotka małych*
H2	Pędzelek, okrągłej szczotki*
J	szczotka do podłóg (do kurzu/dywany) *
J1	Korpus uchwytu akcesoriów
L	wykładzina (dywany) *
L1	akcesoria do podłóg (do kurzu/ dla cieczy)*
L2	akcesoria do podłóg (dla cieczy)*
N	Filtr (zasysanie pyłów) *
PP	Tarcza trzymająca filtr *

PRZEWIDZIANE UŻYTKOWANIE

- Ze względu na wyniki działania i prostotę użycia urządzenie nadaje się do użytku NIE PROFESJONALNEGO.
- Może być użyty jako odkurzacz do cieczy lub odkurzacz do pyłów.
- Nieprzestrzeganie niniejszych warunków powoduje wygaśnięcie gwarancji.

Symbole

 **UWAGA! Zachować ostrożność ze względów bezpieczeństwa.**

 **WAŻNE**

 **Optional: JEŚLI OBECNY**

 **Podwójna izolacja (JEŚLI OBECNA):** jest dodatkowym zabezpieczeniem izolacji elektrycznej.

BEZPIECZEŃSTWO OSTRZEŻENIA OGÓLNE

 Komponenty opakowania mogą okazać się niebezpieczne (np. worek plastikowy), z tego powodu nale-

ży trzymać je z dala od dzieci i innych osób o ograniczonych zdolnościach umysłowych lub zwierząt.

Użytkownicy muszą zostać odpowiednio poinstruowani o obsłudze urządzenia.

 Każde użytkowanie inne, niż przewidziane w niniejszej instrukcji może być niebezpieczne i należy go unikać.

 Używać chwytu narzędzia znajdującego się na urządzeniu (tylko dla urządzeń wyposażonych w chwyt narzędzia) tylko do celów podanych w instrukcji obsługi

 Przed opróżnieniem pojemnika należy wyłączyć urządzenie i wyciągnąć wtyczkę z gniazdka.

 Skontrolować urządzenie przed każdym użyciem.

 Podczas działania urządzenia należy unikać zbliżenia wlotu rury do delikatnych części ciała, takich jak oczy, usta, uszy.

 Produkt nie może być używany przez dzieci lub osoby o ograniczonych zdolnościach fizycznych i umysłowych, lub które nie mają odpowiedniego doświadczenia lub znajomości, do momentu, w którym nie zostaną przeszkolone.

 Dzieci, nawet jeśli pod kontrolą, nie mogą bawić się urządzeniem.

 Przed użyciem urządzeniem, musi zostać ono prawidłowo zmontowane.

 Upewnić się, że gniazdko jest odpowiednie do wtyczki urządzenia.

 **Nigdy nie należy dotykać wtyczki mokrymi rękami.**

 **Upewnić się, że wartość napięcia wskazana na bloku silnika odpowiada napięciu źródła energii, do którego chce się podłączyć urządzenie.**

 **Nie zasysać substancji łatwopalnych (np. popiół z kominka, sadza), wybuchowych, toksycznych lub niebezpiecznych dla zdrowia.**

 Nie pozostawiać działającego urządzenia bez opieki.

 Wyciągnąć zawsze wtyczkę z gniazdka przed wykonaniem jakiegokolwiek interwencji na urządzeniu lub kiedy pozostaje bez opieki w zasięgu dzieci lub osób o ograniczonych zdolnościach umysłowych.

 Nigdy nie ciągnąć lub podnosić urządzenia za kabel elektryczny.

 Nie zanurzać urządzenia w wodzie, w celach czyszczenia, ani nie myć go przy użyciu strumieni wody.

 **W wilgotnych środowiskach (np. łazienka) urządzenie musi być podłączone tylko do gniazdek wyposażonych w wyłącznik różnicowy. W przypadku wątpliwości, należy zwrócić się do elektryka.**

 **Sprawdzić dokładnie czy kabel, wtyczka lub części urządzenia nie są uszkodzone, i gdyby tak było, nie używać absolutnie urządzenia, lecz zwrócić się do Serwisu w celu jego naprawy.**

 **Jeśli kabel zasilający jest uszkodzony, musi zostać wymieniony przez konstruktora lub serwis lub przez wykwalifikowany personel, w celu uniknięcia niebezpiecznych sytuacji.**

△W przypadku użycia przedłużaczy elektrycznych, należy upewnić się, że położone są one na suchych powierzchniach, zabezpieczonych przed ewentualnym zmoczeniem.

△Przed rozpoczęciem zasysania cieczy należy sprawdzić funkcjonalność pływaka. Kiedy zasysa się ciecz, w momencie gdy pojemnik jest pełen, otwór zasysania zostaje zamknięty i zostaje przerwany proces zasysania. Wyłączyć urządzenie, wyciągnąć wtyczkę z gniazdka i opróżnić pojemnik. Upewnić się regularnie, że pływak (urządzenie kontrolujące poziom wody) jest czysty i bez śladów uszkodzenia.

△W przypadku przewrócenia się urządzenia, zaleca się podniesienie urządzenia przed jego wyłączeniem.

△W przypadku, gdy wylewa się ciecz lub piana, należy natychmiast wyłączyć urządzenie.

△Nie używać urządzenia w celu zasysania wody z pojemników, zlewów, wanien, itd.

△Nie używać rozpuszczalników i agresywnych detergentów.

△Konserwacja i naprawy muszą być zawsze wykonane przez wyspecjalizowany personel; uszkodzone części należy wymienić tylko na oryginalne części zamienne.

△Producent zręka się jakiegokolwiek odpowiedzialności za wypadki ludzi i zwierząt oraz uszkodzenia rzeczy spowodowane brakiem przestrzegania niniejszych instrukcji lub w wyniku nieprawidłowego użytkownika urządzenia.

UŻYTKOWANIE

(zobacz rys ③④⑤)

- Upewnić się, że wyłącznik jest w pozycji (0) OFF i podłączyć urządzenie do odpowiedniego gniazdka elektrycznego.

- Maszyna musi zawsze znajdować się na poziomej podstawie, oparta w sposób bezpieczny i stabilny.

- Włożyć filtr odpowiedni do danego użytkowania.

△Nie pracować nigdy bez włożonych filtrów.

- Używać akcesoriów najbardziej nadających się do danego użytkowania.

- Ustawić wyłącznik na (-) ON, aby włączyć urządzenie.

- Po zakończonej pracy ustawić wyłącznik na (0) OFF i wyciągnąć wtyczkę z gniazdka elektrycznego.

- Użytkowanie urządzenia w miejscach z bardzo drobnym pyłem (rozmiar mniejszy niż 0,3 µm) wymaga zastosowania odpowiednich filtrów dostarczonych w wyposażeniu (Hepa). (zobacz rys ⑧).

CZYSZCZENIE FILTRA

(zobacz rys ⑦) Pneumatyczne filtr shaker : Jeżeli nie powinno być zmniejszenie mocy ssania, działa filtr do resetowania dźwigni kilka razy zresetować filtr.

(zobacz rys ⑨)

△Odłączyć urządzenie z sieci elektrycznej, wyciągając wtyczkę z gniazdka elektrycznego, przed wykonaniem jakiegokolwiek interwencji konserwacji i czyszcze-

nia.

1- Zdemontować filtr

2- Potrząsnąć filtr

△Po oczyszczeniu filtra, należy sprawdzić przydatność do wykorzystania w przyszłości. W przypadku uszkodzony, wymień go na oryginalny filtr.

DBAŁOŚĆ I KONSERWACJA

Urządzenie nie wymaga konserwacji.

△Odłączyć urządzenie z sieci elektrycznej, wyciągając wtyczkę z gniazdka elektrycznego, przed wykonaniem jakiegokolwiek interwencji konserwacji i czyszczenia.

- Wyczyścić zewnętrzną część maszyny przy pomocy suchej szmatki.

- Przenosić urządzenie tylko przy użyciu uchwytu znajdującego się na górnej pokrywie silnika.

- Przechowywać urządzenie i akcesoria w suchym i bezpiecznym miejscu, z dala od zasięgu dzieci.

WARUNKI GWARANCJI

Wszystkie nasze urządzenia zostały poddane dokładnym odbiorom technicznym i posiadają gwarancję na wady fabryczne zgodnie z obowiązującymi normatywnymi, stosowanymi w różnych krajach.

Gwarancja zaczyna obowiązywać od daty nabycia.

Z gwarancji wyłączone są części zużywające się, części gumowe, szczotki węglowe, filtry, akcesoria i opcje; przypadkowe uszkodzenia spowodowane podczas transportu, przez nieuwagę o przez nieodpowiednie traktowanie, przez błędne lub nieprawidłowe użytkowanie i instalację. Gwarancja nie zastępuje ogólnego czyszczenia organów funkcjonowania, brudu, filtrów i dysz.

Maszyna przeznaczona jest tylko i wyłącznie do użytkowania hobbystycznego, a NIE PROFESJONALNEGO: Gwarancja nie pokrywa użytkowania innego niż prywatne.

SKŁADOWANIE

 Jako właścicielemu urządzenia elektrycznego lub elektronicznego, prawo (zgodnie z dyrektywą 2012/19/EU o odpadach z urządzeń elektrycznych i elektronicznych i z ustawodawstwem państwowym Krajów członkowskich UE, które wprowadziły daną dyrektywę) zakazuje pozbywania się tego urządzenia lub jego osprzętu elektrycznego / elektronicznego do nieposortowanych śmieci komunalnych i nakazuje odniesienie go do specjalnych punktów zbiórki. W przypadku zakupu nowego produktu możliwe jest oddanie urządzenia bezpośrednio dystrybutorowi. Zabronione jest porzucanie urządzenia w środowisku, gdyż może to spowodować poważne szkody, tak dla środowiska, jak i ludzkiego zdrowia. Symbol przekreślonego kosza informuje o zakazie wyrzucania urządzenia do pojemników na śmieci. Nieprzestrzeganie dyrektywy 2012/19/EU i aktualnych dekrétów Państw unii europejskiej jest karane grzywną.

ОПИСАНИЕ ПЫЛЕСОСА.

СБОРКА И ПОДГОТОВКА К РАБОТЕ

(см.рис. ①②③)

- A** Корпус двигателя
- B** Ручка для переноски
- D** Выключатель ON-OFF
- E** Гибкий шланг
- H** Щелевая насадка
- I** Трубка
- J2** Двойная щетка (Сухая уборка/Влажная уборка)
- O** тканевый фильтр (для сухой уборки)
- P** Фильтр для влажной уборки
- Q** Зашелка бака
- R** Сетевой кабель
- S** Бак
- T** Входное отверстие

*: **OPTIONAL** : Комплектующие, обозначенные символом * являются опциональными.

(см.рис. ⑥⑦⑧⑨)

- H1** Малая щетка*
- H2** Круглая щетка*
- J** Двойная щетка (уборка ковров/влажная уборка)
- J1** Щетка-насадка для уборки ковров*
- L** Насадка для сухой/влажной уборки*
- L1** Щетка-насадка для сухой уборки*
- L2** Насадка для влажной уборки*
- N** Фильтр (для сухой уборки)*
- PP** Держатель фильтра*

Назначение и применение

- Производительность и простота эксплуатации аппарата рассчитаны на НЕ ПРОФЕССИОНАЛЬНОЕ использование.
- И может применяться как для сухой так и для влажной уборки.
- Использование пылесоса не по назначению лишает Вас права на гарантийное.

Значения символов

 **ВНИМАНИЕ!** Будьте осторожны в целях безопасности!

 **ВАЖНО**

 **Optional:** **ПРИ НАЛИЧИИ,** Комплектующие, обозначенные символом * являются опциональными.

 **Двойная изоляция (при наличии):** Наличие основной и дополнительной изоляции. Дополнительная изоляция защищает от поражения электрическим током при повреждении основной изоляции.

Правила по безопасности

Общие правила:

ции (например, пластиковые мешки), представляют опасность. Храните их в недоступном месте для детей и животных.

- ⚠2. Пользователь данного оборудования должен быть хорошо проинструктирован по правилам эксплуатации и безопасной работы.
- ⚠3. Использование данного оборудования в целях, не предусмотренных данным руководством, представляет опасность. Не используйте данное оборудование не по назначению.
- ⚠4. Используйте розетку для подсоединения электроинструмента только в тех целях, которые указаны в данном руководстве по эксплуатации.
- ⚠5. Перед очисткой и опустошением бака выключите пылесос и отсоедините сетевой кабель от питающей сети.
- ⚠6. Перед каждым применением проверяйте пылесос на наличие повреждений.
- ⚠7. Всасывающая насадка должна находиться на расстоянии от тела; запрещается приближать насадку к глазам, ушам и рту.
- ⚠8. Данное оборудование не должно использоваться детьми или людьми с ограниченными физическими, сенсорными или психическими возможностями; а также людьми с отсутствием необходимого опыта и знаний без должного руководства или до получения соответствующих инструкций.
- ⚠9. Детям запрещается играть с данным оборудованием.
- ⚠10. Перед началом эксплуатации убедитесь, что оборудование было собрано правильно.
- ⚠11. Убедитесь, что параметры сетевой розетки соответствуют параметрам оборудования
- ⚠12. **Никогда не затрагивайте до штепселя влажными руками!**
- ⚠13. **Убедитесь, что напряжение электрической сети соответствует напряжению, указанному на идентификационной табличке аппарата.**
- ⚠14. **Данное оборудование не предназначено для уборки опасной для здоровья пыли или огнеопасных/взрывоопасных веществ (таких как зола, сажа и т.д.).**
- ⚠15. Во время работы никогда не оставляйте оборудование без присмотра.
- ⚠16. Никогда не проводите операции по сервисному обслуживанию оборудования, предварительно не отключив его и не отсоединив от питающей сети. Не оставляйте оборудование в местах, доступных для детей или людей с ограниченными физическими или психическими возможностями.
- ⚠17. Не тяните за сетевой кабель, чтобы поднять оборудование или сдвинуть его с места.
- ⚠18. Данное оборудование нельзя мыть, погружая в воду, или непосредственно под струей воды.
- ⚠19. **При использовании оборудования во влажных помещениях (например, ванных комнатах) убедитесь, что розетка оснащена устройством защитного отключения и заземлением. Если Вы сомневаетесь, проконсультируйтесь с электриком.**
- ⚠20. **Периодически проверяйте сетевой кабель на наличие повреждений. При обнаружении по-**

вреждений дальнейшая эксплуатация оборудования запрещается. Обратитесь в авторизованную ремонтную мастерскую.

- ⚠ **21. Сетевую кабель должен заменяться только производителем или квалифицированными специалистами авторизованного сервисного центра.**
- ⚠ 22. При необходимости использовать удлинитель убедитесь, что он расположен на сухой поверхности, вдали от воды.
- ⚠ 23. Для уборки жидкостей предварительно проверьте соответствующие функции пылесоса и ограничителя уровня жидкости. Если во время уборки жидкостей бак заполнится полностью, то сработает ограничитель и работа пылесоса прекратиться. В этой ситуации необходимо выключить пылесос и опустошить бак. Рекомендуем регулярно чистить ограничитель и проверять его на наличие повреждений.
- ⚠ 24. Если пылесос опрокинулся, то поднимите его перед тем, как выключить.
- ⚠ 25. Если из вытяжки (выходного отверстия) пылесоса начала выходить пена или жидкость, немедленно выключите его.
- ⚠ **26. Запрещается использовать данное оборудование для вытяжки воды из емкостей, туалетов, труб и т.д.**
- ⚠ 27. Не используйте агрессивные растворители или агрессивные моющие средства.
- ⚠ 28. Сервисное обслуживание и ремонт должны проводиться только в авторизованной сервисной мастерской. Для ремонта должны использоваться только оригинальные запасные части от производителя.
- ⚠ 29. Производитель не берет на себя ответственность за повреждения или травмы, причиненные людям, животным или имуществу из-за неправильного использования оборудования или из-за нарушения правил эксплуатации.

ЭКСПЛУАТАЦИЯ (см. рис. ③④⑤)

- Убедитесь, что выключатель находится в положении (0) "OFF", и подсоедините пылесос к соответствующему источнику питания.
- Пылесос должен быть устойчиво расположен на ровной горизонтальной поверхности.
- Установите соответствующие фильтры, подходящие для цели использования пылесоса.
- ⚠ **НИКОГДА НЕ ИСПОЛЬЗУЙТЕ ПЫЛЕСОС БЕЗ ФИЛЬТРОВ!**
- Установите необходимые аксессуары и насадки.
- Переведите выключатель в положение (-) "ON" для того, чтобы начать работу.
- По окончании работы выключите пылесос, приведя выключатель в положение (0) "OFF", и отсоедините его от источника питания.
- При использовании пылесоса для уборки запыленных помещений (менее 0,3 мкм) необходимо прочищать фильтр чаще обычного. Для особо грязных помещений используйте соответствующие фильтры, например серии «Нера».(см. рис. ⑧)

ОЧИСТКА ФИЛЬТРА

(см. рис.⑦) Пневматический шейкер фильтра : Если не

должно быть снижение мощности всасывания, нажмите на буюн фильтр несколько раз, чтобы шейкер фильтра. (см. рис. ⑨)

⚠ При окончании очистки машина должна быть отключена от электропитания.

1- Снять фильтр G.

2- Встряхнуть фильтр G.

⚠ По окончании очистки фильтра, проверьте состояние его пригодности для следующего применения. В случае обнаружения повреждений или разрывов, следует произвести замену фильтра на оригинальный.

ОБСЛУЖИВАНИЕ И УХОД

Данное оборудование не требует специального обслуживания.

⚠ При проведении работ по обслуживанию оборудования всегда отключайте его от источника питания **путем отсоединения штепселя от розетки.**

- Протрите корпус и внешние части пылесоса сухой тканью.
- Переносите пылесос только за специальную ручку, расположенную над корпусом двигателя.
- Храните оборудование в сухом месте, недоступном для детей.

УСЛОВИЯ ГАРАНТИИ

Данное оборудование прошло все необходимые тесты в соответствии с действующими нормами на обнаружение производственных дефектов. Гарантийный срок начинается с даты продажи оборудования пользователю.

Гарантия НЕ распространяется на:

- Детали, вышедшие из строя вследствие естественного износа.
- Резиновые части, угольные фильтры, аксессуары.
- Случаи повреждения оборудования в ходе транспортировки, неправильной эксплуатации, неправильной установки.
- Операции по очистке оборудования: забитые фильтры, известковый налет и т.д.

УТИЛИЗАЦИЯ

⚠ Закон (в соответствии с директивой ЕС 2012/19/EU по отходам электрического и электронного оборудования и национальных законов государств-членов ЕС, которые разработали эту директиву) запрещает владельцу электрического или электронного прибора уничтожение этого продукта или его электрических/электронных частей в качестве твердых городских бытовых отходов и обязывает его сдавать эти отходы в специализированные центры. Можно сдать продукт непосредственно дистрибьютору взамен нового эквивалентного продукта. Выбор продукта в окружающую среду может нанести серьезный ущерб самой среде и здоровью человека. На рисунке изображен контейнер для муниципальных отходов; строго запрещается выбрасывать аппарат в эти контейнеры. Несоблюдение руководящей директивы 2012/19/EU и исполнительных декретов различных стран Сообщества подлежит административному наказанию.

Уровень шума: LpA = 75 dB (A)

Putekļus ūcēja montāžas un lietošanas instrukcija (skat. ①②③)

- A** Elektromotora nosegvāks
- B** Rokturis
- D** Ieslēgšanas/izslēgšanas slēdzis
- E** Lokanā caurule
- H** Uzgalis ar nošķeltu galu
- I** Caurule
- J2** Divu funkciju birste (sausā netīrumu sūkšana/ šķidrumu sūkšana)
- O** Audums filtru (sausajai netīrumu sūkšanai)
- P** Filtrs (slāpējai netīrumu sūkšanai)
- Q** Putekļsūcēja nosegvāka fiksators
- R** Elektrotīkla kabelis
- S** Putekļsūcēja tvertne
- T** Putekļu iesūkšanas atvere

* – **pēc izvēles** (skat. ⑥⑦⑧⑨)

- H1** Mazā birste*
- H2** Apaļā birste*
- J** Divu funkciju birste (cieto grīdas segumu tīrīšanai/ paklāju)*
- J1** Birstes galva (paklājiem)*
- L** Cieto grīdas segumu birste (sausā netīrumu sūkšana / šķidrumu sūkšana)*
- L1** Cieto grīdas segumu birste (sausā netīrumu sūkšana)*
- L2** Cieto grīdas segumu birste (šķidrumu sūkšana)*
- N** Filtrs (sausajai netīrumu sūkšanai)*
- PP** Filtra turētājs *

PAREDŽĒTAIS LIETOŠANAS MĒRKIS

- Putekļsūcējs ir paredzēts cietau grīdas segumu sausajai tīrīšanai un šķidrumu savākšanai individuālajai lietošanai MĀJSAIMNIECĪBĀ.
- Ja šie lietošanas instrukcijas noteikumi netiek ievēroti, garantijas remonts precīti tiek pilnībā liegts.

APZĪMĒJUMI

 **Uzmanību! Ievērojiet drošības norādījumus.**

 **Svarīgi!**

 **Ja ietilpst komplektācijā**

 **Dubultā elektroizolācija (ja ietilpst komplektācijā):** papildu elektroizolācija nodrošina aizsardzību pret elektrošoku putekļsūcēja pamatizolācijas bojājuma gadījumā.

DROŠĪBAS BRĪDINĀJUMI

- △ Neuzglabājiet plastmasas iepakojumus bērniem un dzīvniekiem pieejamā vietā, jo tie var būt bīstami.
- △ Pirms putekļsūcēja lietošanas obligāti izlasiet lietošanas instrukciju.
- △ Aizliegts putekļsūcēju izmantot citiem mērķiem,

nekā tas paredzēts instrukcijā, jo tas var būt bīstami.

- △ Kontaktrozeti elektroinstrumenta pieslēgšanai aizliegts izmantot citiem mērķiem, nekā tā paredzēta (tikai modeļiem ar kontaktrozeti).
- △ Pirms putekļsūcēja tvertnes atvēršanas un iztukšošanas izslēdziet putekļsūcēju un atvienojiet to no elektrotīkla.
- △ Pirms putekļsūcēja lietošanas vienmēr pārbaudiet, vai tam nav redzami vizuāli bojājumi.
- △ Nelieciet putekļsūcēja iesūkšanas cauruli pie ķermeņa daļām, it īpaši jutīgām zonām, piemēram, acīm, ausīm un mutēm.
- △ Putekļsūcēju drīkst lietot arī bērni, kas sasnieguši 8 gadu vecumu, un personas ar ierobežotām fiziskajām, uztveres un garīgajām spējām, ja viņi ir instruēti par drošu putekļsūcēja lietošanu un izprot darba riskus. Bērni, kas sasnieguši 8 gadu vecumu, putekļsūcēju drīkst lietot tikai pieaugušo pastāvīgā uzraudzībā. Putekļsūcēju nedrīkst lietot bērni, kas jaunāki par 8 gadiem. Bērniem aizliegts spēlēties ar putekļsūcēju.
- △ Pirms putekļsūcēja lietošanas to nepieciešams pārbaudīt salikt.
- △ Pārliedzinieties, ka elektrotīkla kontaktrozete ir atbilstoša putekļsūcēja kontaktdakšai.
- △ Uzmanību! Nekad neaiztieciot elektrotīkla kabeli ar mitrām rokām.
- △ **Uzmanību! Pārbaudiet, vai elektrotīkla spriegums sakrīt ar spriegumu, kas norādīts uz putekļsūcēja tehnisko datu plāksnītes.**
- △ **Uzmanību! Putekļsūcējs nav paredzēts veģetācijai bīstamu putekļu un vielu sūkšanai, kā arī viegli uzliesmojošu / sprādzienbīstamu vielu sūkšanai (piemēram, pelnu un kvēpu sūkšanai).**
- △ Lietošanas laikā nekad neatstājiet ieslēgtu putekļsūcēju bez uzraudzības.
- △ Pirms apkopju veikšanas putekļsūcēju vienmēr atvienojiet no elektrotīkla. Nekad neatstājiet ieslēgtu, bet elektrotīklam pievienotu putekļsūcēju bērnu vai personu ar attīstības traucējumiem tuvu.
- △ Neizmantojiet elektrotīkla kabeli, lai pārvietotu putekļsūcēju.
- △ Putekļsūcēju aizliegts tīrīt, iegremdējot ūdenī, vai mazgāt ar augstspiediena mazgātāju vai dārza šļūteni.
- △ Lietojot putekļsūcēju mitrās telpās, piemēram, vannas istabā, to atļauts pievienot tikai kontaktrozetei ar zemējumu. Ja rodas šaubas par kontaktrozetes piemērotību, sazinieties ar kvalificētu elektriķi.
- △ Regulāri pārbaudiet elektrotīkla kabeli un putekļsūcēju, vai tiem nav vizuāli redzami bojājumi. Ja konstatēti bojājumi, tad pārtrauciet lietot putekļsūcēju, notīriet to un nogādājiet servisa centrā.
- △ Ja putekļsūcējam ir bojāts elektrotīkla kabelis,

tā nomaiņu atļauts veikt tikai sertificētam servisa centram.

- ⚠ Ja putekļsūcēja pieslēgšanai elektrotīklam tiek izmantots pagarinātājs, tad pārliecinieties, ka pagarinātāja un kontaktrozettes savienojums atrodas uz sausas virsmas un ir pasargāts no ūdens šļakatām.
- ⚠ Pirms šķidruma sūkšanas pārbaudiet, vai šķidruma tvertne pludiņš funkcionē un vai tvertne ir tukša. Šķidrumu savākšanas laikā, kad šķidruma tvertne ir pilna, pludiņš noslēgs iesūkšanas atveri un šķidruma savākšana tiks pārtraukta. Pēc tam izslēdziet putekļsūcēju, atvienojiet to no elektrotīkla un iztukšojiet šķidruma tvertni. Regulāri tīriet šķidruma tvertnes līmeņa ierobežotāju – pludiņu un pārbaudiet, vai tam nav bojājumu.
- ⚠ **Putekļsūcējs nav paredzēts šķidrumu sūkšanai no tualetēm, vannām, u.c. rezervuāriem.**
- ⚠ Putekļsūcējs nav paredzēts agresīvu šķīdinātāju vai mazgāšanas līdzekļu sūkšanai.
- ⚠ Putekļsūcēja remontu atļauts veikt tikai autorizētā servisa centrā. Putekļsūcēja remontā atļauts izmantot tikai oriģinālās rezerves daļas.
- ⚠ Ražotājs neuzņemas atbildību par jebkāda veida bojājumiem personām, dzīvniekiem vai īpašumam, ko izraisījusi nepareiza putekļsūcēja lietošana neatbilstoši lietošanas instrukcijai.

LIETOŠANA

(skat. ③④⑤) att.)

- Pārliecinieties, ka putekļsūcēja ieslēgšanas/izslēgšanas slēdzis ir izslēgtā pozīcijā (0) OFF, un tikai tad pievienojiet to elektrotīkla kontaktrozetei.
- Putekļsūcēju vienmēr novietojiet uz līdzenas, stabilas un horizontālas virsmas.
- Putekļsūcējam izmantojiet tikai speciāli paredzētus filtrus.
- ⚠ Nekad nelietojiet putekļsūcēju bez filtriem.
- Putekļsūcējam izmantojiet tikai oriģinālos piederumus un vadieties pēc to lietošanas norādījumiem.
- Lai ieslēgtu putekļsūcēju, pārvirziet ieslēgšanas/izslēgšanas slēdzi pozīcijā (-) ON.
- Kad darbs ar putekļsūcēju ir pabeigts, pārvirziet ieslēgšanas/izslēgšanas slēdzi pozīcijā (0) OFF un atvienojiet to no elektrotīkla.
- Ja putekļsūcējs tiek lietots, lai uzsūktu īpaši smalkas putekļu daļiņas (izmērs <0,3 μm), tad filtrs jātīra biežāk. Šādu putekļu sūkšanai ieteicams izmantot HEPA filtrus. (⑧) att.)

FILTRA TIRIŠANA

(skat. att.⑦) Ja novērojama putekļu sūkšanas jaudas samazināšanās, tad nepieciešams veikt filtra kratišanu, nospiežot filtra atiestatīšanas pogu vairākas reizes.

(⑨) att.)

- ⚠ Tīrīšanas vai apkopes laikā ierice jaatvieno no elektrības padeves, izraujot kontaktdakšu no kontaktligz-

das.

1- Izemiet filtru

2- Izkratiet filtru

- ⚠ Kad ltrs ir iztīrīts, pārbaudiet, vai tas ir piemērots izmantošanai. Ja tas ir bojāts vai salūzis, nomainiet to ar oriģinālu filtru.

APKOPE UN UZGLABĀŠANA

Putekļsūcējam nav nepieciešama speciāla apkope.

- ⚠ Uzmaniību! **Pirms tīrīšanas vai uzglabāšanas atvienojiet putekļsūcēju no elektrotīkla.**

- Pēc katras putekļsūcēja lietošanas reizes notīriet putekļsūcēja korpusu ar sausu drānu.
- Putekļsūcēju pārvietojiet tikai, turot aiz roktura, kas atrodas pie putekļsūcēja motora nosegvāka.
- Uzglabājiet putekļsūcēju sausā, bērniem nepieejamā vietā.

GARANTIJAS NOSACĪJUMI

Visi putekļsūcēji ir rūpīgi pārbaudīti dažāda veida pārbaudēs, un garantija attiecas uz ražošanas defektiem. Garantija stājas spēkā no putekļsūcēja pirkšanas brīža. **Garantijā neietilpst šādi bojājumi:** – Detaļas, kas tiek pakļautas dabiskajam nodilumam. – Gumijas detaļas, ogles filtri, piederumi un papildu piederumi. – Negadījuma izraisīti bojājumi, putekļsūcēju transportējot, nesaudzīgas lietošanas un nepareizas uzstādīšanas izraisīti bojājumi. – Garantija nesedz kaļķakmens un citu nosēdumu, piemēram, aizsērējušu sprauslu un/vai aizsērējušu filtru, tīrīšanas izdevumus. Putekļsūcēja garantija ir spēkā tikai gadījumā, ja putekļsūcējs tiek lietots mājāsaimniecībā individuālajai lietošanai. Garantija nedarbojas gadījumā, ja putekļsūcēju izmanto profesionālās un saimnieciskās darbības veikšanā.

UTILIZĀCIJA

 Jums, kā elektriskās vai elektroniskās ierīces īpašniekam, likums (atbilstībā ar ES 2012/19/EU direktīvu) jānovirza par elektrisko un elektronisko ierīču atkritumiem un atbilstībā ar ES valstu nacionālu likumdošanu, kas ievieša šādu direktīvu), aizliedz mest ārā šādu produktu un tā elektriskos/elektroniskos piederumus, kā parastu sadzīves atkritumu, bet gan tam ir jābūt nogādātam uz tam domāties savākšanas centriem. Ir iespējams izmest ārā produktu tieši ar izplatītāja palīdzību, nopērkot jaunu produktu, kas ir līdzvērtīgs tam, kas ir jāizmet ārā. Izmetot produktu apkārtējā vidē, tas varētu veicināt nepietnas sekas pašai videi un cilvēku veselībai. Sībols, kas atrodas attēlā, ir atkritumu tvertne sadzīves atkritumiem, un ir kategoriski aizliegts ievietot ierīci šajos konteneros. Direktīvas 2012/19/EU norāžu neievērošana un dažādu Eiropas Savienības valstu ieviesto dekrētu neievērošana ir administratīvi sodāma.

DULKIŲ SIURBLIO SURINKIMO IR NAUDOJIMO INSTRUKCIJA

(žr. ①②)

- A** Elektros variklio dangtis
- B** Rankena
- D** Įjungimo / išjungimo jungiklis
- E** Lankstus vamzdis
- H** Įstrižas antgalis
- I** Vamzdis
- J2** Dviejų funkcijų šepetys (sausiams nešvarumams siurbti / skysčiams siurbti)
- O** Filtras (sausiams nešvarumams siurbti)
- P** Filtras (skysčiams siurbti)
- Q** Dulkių siurblio dangčio fiksatorius
- R** Elektros tinklo kabelis
- S** Dulkių siurblio talpa
- T** Dulkių įsiurbimo anga

* : **OPTIONAL- pasirenktinai** (žr. ⑥⑦⑧⑨)

- H1** Mažas šepetys*
- H2** Apvalus šepetys*
- J** Dviejų funkcijų šepetys (kilimams / kietiems grindų paviršiams valyti)*
- J1** Šepetinis antgalis (kilimams)*
- L** Šepetys kietoms grindų dangoms (sausiams nešvarumams siurbti / skysčiams siurbti)*
- L1** Šepetys kietoms grindų dangoms (sausiams nešvarumams siurbti)*
- L2** Šepetys kietoms grindų dangoms (skysčiams siurbti)*
- N** Filtras (sausiams nešvarumams siurbti)*
- PP** Filtro laikiklis*

NAUDOJIMO TIKSLAS

- Skirtas individualiai naudoti NAMŲ ŪKYJE.
- Dulkių siurblys yra numatytas sausam kietų ir minkštų grindų dangų valymui bei skysčių surinkimui.
- Jei nesilaikoma šių naudojimo instrukcijos sąlygų, garantinis remontas prekei nesuteikiamas.

ŽENKLINIMAS



 **Dėmesio!** Laikykitės saugos nurodymų.

 **Svarbu!**



















 **Jei yra komplekte**

 **Dviguba elektros izoliacija** (jei yra komplekte): papildoma elektros izoliacija apsaugo nuo elektros šoko pagrindinės dulkių siurblio izoliacijos gedimo atveju.

SAUGOS ĮSPĖJIMAI

-  Plastmasinės pakuotės nelaikykite vaikams ir gyvūnams prieinamoje vietoje, nes ji gali būti pavojinga.
-  Prieš naudodamiesi dulkių siurbliu būtinai per-

skaitykite naudojimo instrukciją.

-  Draudžiama naudoti dulkių siurblių kitiems tikslams, nei nurodyta instrukcijoje, nes tai gali būti pavojinga.
-  Kontaktinį lizdą elektriniam instrumentui jungti draudžiama naudoti kitais tikslais, nei numatyta (tik modeliams su kontaktiniu lizdu).
-  Prieš atidarydami dulkių siurblio talpą ir ją ištušindami, dulkių siurblių išjunkite ir ištraukite kištuką iš elektros tinklo.
-  Prieš naudodamiesi dulkių siurbliu visuomet patikrinkite, ar nėra matomų jo pažeidimų.
-  Nepriглаuskite dulkių siurblio įsiurbimo vamzdžio prie kūno dalių, ypač prie jautrių vietų, pavyzdžiui akių, ausų ir burnos.
-  Dulkių siurblių gali naudoti ir vaikai nuo 8 metų amžiaus bei asmenys, turintys fizinių, suvokimo bei psichinių sutrikimų, jei jiems paaiškinta apie saugų naudojimąsi dulkių siurbliu ir jei jie supranta šio darbo riziką. 8 metų amžiaus vaikai gali naudoti dulkių siurblių tik stebint suaugusius. Dulkių siurblio negalima naudoti jaunesniems nei 8 metų vaikams.
-  Vaikams draudžiama žaisti su dulkių siurbliu.
-  Prieš naudojant dulkių siurblių būtina ji tinkamai surinkti.
-  Įsitikinkite, kad elektros tinklo kontaktinis lizdas atitinka dulkių siurblio kontaktinę šakutę.
-  **Dėmesio! Niekuomet nelieskite elektros tinklo kabelio šlapiomis rankomis.**
-  **Dėmesio! Patikrinkite, ar elektros tinklo įtampa atitinka dulkių siurblio techninių duomenų plokštelėje nurodytą įtampą.**
-  **Dėmesio! Dulkių siurblys nėra numatytas sveikatai pavojingoms dulkėms ir medžiagoms bei lengvai užsidegančioms / sprogioms medžiagoms siurbti (pavyzdžiui, pelenams ir suodžiams).**
-  Naudojimo metu niekuomet nepalikite įjungto dulkių siurblio be priežiūros.
-  Prieš valydami dulkių siurblių visuomet atjunkite jį nuo elektros tinklo. Niekuomet nepalikite išjungto, tačiau į elektros tinklą įjungto dulkių siurblio vaikų arba vystymosi sutrikimų turinčių asmenų aplinkoje.
-  Nenaudokite elektros tinklo kabelio dulkių siurbliui pernešti.
-  Draudžiama valyti dulkių siurblių panardinant jį į vandenį arba plauti aukšto slėgio srove ar sodo žarna.
-  **Naudojant dulkių siurblių šlapiose patalpose, pavyzdžiui vonios kambaryje, jį galima jungti tik į žemintą lizdą. Jei kyla abejonų dėl kontaktnio lizdo tinkamumo, kreipkitės į kvalifikuotą elektriką.**
-  **Reguliariai tikrinkite elektros tinklo kabelį ir dulkių siurblių - ar neatsirado matomų pažeidimų. Jei matote pažeidimų, nutraukite dulkių siurblio naudojimą, nuvalykite jį ir gabenkite į aptarnavimo centrą.**
-  **Jei pažeistas dulkių siurblio kabelis, jį pakeisti**

gali tik sertifikuotas aptarnavimo centras.

- △ Jei dulkių siurblio jungimui prie elektros tinklo naudojate ilginimo laidą, įsitikinkite, kad ilginimo laidu ir kontaktinio lizdo sujungimas būtų ant sauso paviršiaus ir apsaugotas nuo tyščiančio vandens.
- △ Prieš siurbdami skysčius patikrinkite, ar veikia skysčių talpos plūdė ir ar talpa yra tuščia. Skysčių susiurbimo metu prisipildžius talpai plūdė uždarys įsiurbimo angą ir įsiurbimas bus sustabdytas. Tokiu atveju išjunkite dulkių siurbliį, ištraukite elektros tinklo šakutę ir ištuštinkite skysčio talpą. Reguliariai valykite skysčio talpos lygio ribotuvą – plūdę, ir patikrinkite, ar nėra jos pažeidimų.
- △ Apvartimo atveju rekomenduojama pakelti įrenginį prieš jį išjungiant.
- △ Nedelsdami išjunkite įrenginį esant skysčio arba putų nuotėkiui.
- △ **Dulkių siurblys nėra numatytas siurbti skysčiams iš tualetų, vonių ir kitų rezervuarų.**
- △ Dulkių siurblys nėra numatytas agresyviems tirpikliams arba skalbimo priemonėms siurbti.
- △ Dulkių siurblio remontą gali atlikti tik įgaliotas aptarnavimo centras. Dulkių siurblio remontui galima naudoti tik originalias atsargines dalis.
- △ Gamintojas nebus atsakingas už bet kurią žalą asmenims, gyvūnams ar turtui, jei jį atsiras dėl netinkamo dulkių siurblio naudojimo nesilaikant naudojimo instrukcijos reikalavimų.

NAUDOJIMAS

(žr. ③④⑤)

- Įsitikinkite, kad dulkių siurblio įjungimo / išjungimo jungiklis yra padėtyje „išjungta“ 0 (OFF) ir tik tuomet junkite jį į elektros tinklo lizdą.
- Visuomet statykite dulkių siurbliį ant lygaus, stabilaus ir horizontalaus paviršiaus.
- Naudokite tik specialiai šiam tikslui numatytus dulkių siurblio filtrus.
- △ Niekuomet nenaudokite dulkių siurblio be filtrų.
- Galite naudoti tik originalius dulkių siurblio priedus, vadovaudamiesi jų naudojimo nurodymais.
- Dulkių siurbliį įjungsite pastūmę įjungimo / išjungimo jungiklį į padėtį (-) (ON).
- Baigę dirbti dulkių siurbliu, pastumkite įjungimo / išjungimo jungiklį į padėtį (0) OFF ir išjunkite jį iš elektros tinklo.
- Jei dulkių siurblys naudojamas ypač smulkioms dulkių dalelėms siurbti (<0,3 μm), tuomet filtrą reikia valyti dažniau. Siurbiant tokias daleles rekomenduojama naudoti HEPA filtrus (žr. i ⑧).

FILTRŲ VALYMO

(žr. pav. ⑦) Jei pastebite dulkių siurbimo galingumo sumažėjimą, būtinai iškratykite filtrą, keletą kartų spausdami mygtuką.
(žr. i ⑨).

△ Patalpų valymas ir priežiūra laiko atjunkite įrenginį iš elektros tinklo traukdami kištuką.

- 1- Pašalinti filtrą
- 2- purtyti filtrą

△ Kai Ltrs yra švarus, patikrinkite, ar jis yra tinkamas naudoti. Jei jis pažeistas arba neveikia, pakeiskite jį su originaliu filtru.

VALYMAS IR LAIKYMAS

Dulkių siurbliui nebūtina speciali priežiūra.

△ Dėmesio! Prieš valydami ar padėdami siurbliį į vietą atjunkite jį nuo elektros tinklo.

- Kiekvieną kartą panaudoję dulkių siurbliį, nuvalykite jo korpusą sausu audiniu.
- Dulkių siurbliį perneškite tik laikydami už rankenos, esančios šalia variklio dangčio.
- Dulkių siurbliį laikykite sausoje, vaikams nepasiekiamoje vietoje.

GARANTIJOS SĄLYGOS

Visi dulkių siurbliai yra atidžiai patikrinti įvairiais testais, o garantija galioja tik gamybos defektams. Garantija įsigalioja nuo dulkių siurblio įsigijimo momento. Garantija neapima šių gedimų: - Natūralaus detalių dėvėjimosi. - Guminių detalių, anglies filtrų, priedų ir aksesuarų. - Gedimų dėl nelaimingų atsitikimų transportuojant dulkių siurbliį, nesaugiai jį naudojant ir neteisingo surinkimo sukeltų gedimų. - Garantija neapima kalkių ir kitų nuosėdų, pavyzdžiui užsikimšusių vamzdžių ir / arba užsikimšusių filtrų valymo išlaidų. Dulkių siurblio garantija galioja tik tuomet, jei dulkių siurblys individualiai naudotas namų ūkyje. Garantija netaikoma atvejams, kuomet dulkių siurblys naudojamas profesionaliai ir pramoninei veiklai.

UTILIZAVIMAS

✂ Įstatymas (remiantis ES direktyva 2012/19/EU dėl elektros ir elektroninės įrangos (EEI) atliekų bei nacionaliniais ES valstybių narių, įgyvendinusių minėtą direktyvą, įstatymais) elektros ar elektronikos prietaisų savininkams draudžia išmesti šį gaminį ar jo elektros / elektronikos priedus kaip kietąsias buitines (komunalines) atliekas. EEI atliekas privaloma pristatyti į specialius atliekų surinkimo centrus.

EEI atliekas taip pat galima grąžinti gamintojui perkant naują gaminį, atitinkantį išmetamą prietaisą.

Jei EEI bus išmetama į aplinką, gali kilti rimtas pavojus aplinkai ir žmogaus sveikatai.

Paveikslėlyje pateiktas komunalinių atliekų konteinerio simbolis, griežtai draudžiama išmesti įrenginį į tokius konteinerius. Tuo atveju, jei nebus laikomasi direktyvos 2012/19/EU nurodymų bei atitinkamų ES valstybių narių taikymo dekretų, bus skiriamos administracinės sankcijos.

شهادة للمطابقة CE	
تقر تحت مسؤوليتها الخاصة بأن الماكينة: AR	
المنتج: شافط الرماد، شافط الأتربة، شافط السوائل	موديل - نوع: انظر الآن إلى آخر صفحة
مطابق للتوجيه CE وتعديلاته اللاحقة ومعايير EN : انظر الآن إلى آخر صفحة	
النشرة الفنية موجودة لدى	المدير العام انظر الآن إلى آخر صفحة

مستوى الضغط الصوتي: $LpA = 75$ ديسيبل (أ)

التجهيز والاستخدام، كشافة للأتربة / شافط للسوائل (انظر الشكل ⑥-⑧)

العناية والصيانة

- الجهاز لا يتطلب صيانة.
- ⚠️ **افصل الجهاز عن شبكة التيار الكهربائي، وذلك بفصل القابس من مأخذ التيار، قبل إجراء أي تدخل في الجهاز من أجل الصيانة أو التنظيف.**
- قم بتنظيف الجزء الخارجي من الجهاز باستخدام خرقة جافة.
- يتم نقل الجهاز فقط باستخدام مقبض النقل الذي يوجد على رأس المحرك.
- يتم تخزين الجهاز وإكسسواراته في مكان جاف وآمن، بعيدا عن متناول الأطفال.

- تأكد من أن المفتاح في الوضعية (0) OFF ثم صل الجهاز بمأخذ تيار مناسب.
- يجب الإبقاء على الآلة دائما على قاعدة أفقية بطريقة ثابتة وأمنة.
- أدخل المرشح المناسب للاستخدام.
- ⚠️ لا تعمل أبدا بدون تركيب المرشحات.
- استخدم الإكسسوارات الأكثر ملاءمة للاستخدام المطلوب.
- ضع المفتاح في الموضع (-) ON لتشغيل الجهاز.
- عند الانتهاء من التشغيل، ضع المفتاح على الموضع (0) OFF ثم أفصل القابس من مأخذ التيار.
- إن استخدام الجهاز للتعامل مع الغبار الناعم جدا (بحجم يقل عن 0.3 ميكرون) يتطلب استخدام مرشحات محددة تُورد كملحقات اختيارية (Hepa) ⑧.

شروط الضمان

خضعت جميع الماكينات التي نصنعها إلى اختبارات دقيقة، وتتمتع بضمان ضد عيوب التصنيع طبقا للتشريعات السارية والمطبقة في بلدان مختلفة. يسري الضمان من تاريخ الشراء.

يُستثنى الآتي من الضمان: الأجزاء المعرضة للاستهلاك المعتاد، الأجزاء المصنوعة من المطاط، الفرش الكربونية، الفلاتر، الإكسسوارات، والأجزاء الاختيارية؛ الأضرار العرضية، بسبب النقل أو بسبب الإهمال أو الاستخدام غير السليم، أو الاستخدام أو التركيب الخاطئين أو غير المناسبين. لا يشمل الضمان نظافة أجزاء التشغيل، أو التكلسات والفلاتر والفوهات بوجه عام.

الماكينة مخصصة حصريا لاستخدام الهواة وليست للاستخدام المهني؛ لا يغطي الضمان الاستخدام المختلف عن الاستخدام الخاص.

وظيفة النفخ

- (انظر الشكل) ⑤

تنظيف المرشح

- (انظر الشكل) ⑨

التخلص من المنتج

كماكلا للجهاز الكهربائي أو الإلكتروني، يحظر عليك القانون (المتوافق مع التوجيهات الأوروبية 2012/19/EU) التخلص من هذا المنتج أو إكسسواراته الكهربائية / الإلكترونية ككفايات منزلية صلبة في أماكن مدنية، ويلزمك بدلا من ذلك بالتخلص منه في مراكز التجميع المناسبة.

يمكن التخلص من المنتج مباشرة لدى الموزع عند شراء منتج جديد مكافئ للمنتج المراد التخلص منه

- ⚠️ قبل المضي قدما في أية عمليات صيانة أو تنظيف، افصل دائما القابس عن مأخذ التيار.
- 1- قم بتفكيك المرشح
- 2- قم برجّ المرشح
- ⚠️ بعد عملية تنظيف المرشح، تحقق من حالة ملاءمته للاستخدام التالي. في حالة تلفه أو كسره، قم باستبداله بمرشحا أصليا.

الجهاز فقط بمأخذ تيار مزود بمفتاح تفاضلي. إذا ساورتك أية شكوك استعن بفني كهرباء.

20 △ تحقق بدقة من عدم تلف الكابل أو القابس أو أجزاء الجهاز، وفي هذه الحالة، لا تستخدم الجهاز أبدا، ولكن اتصل بخدمة الدعم الفني لإصلاحه.

21 △ في حالة تلف كابل التغذية الكهربائية، يجب استبداله من قبل الشركة المصنعة أو من جانب عمال مؤهلين بغرض تجنب المخاطر.

22 △ في حالة استخدام كابلات إطالة كهربائية، تأكد أن هذه الوصلات تستند على أسطح جافة وأنها في مأمن من أي رذاذ من الماء.

23 △ قبل شطف السوائل تحقق من عمل العوامة. عند شطف السوائل، والبرميل ممتلئ، سوف تُسد فتحة الشفط بواسطة العوامة، وعليه تتوقف عملية الشفط. قم بإيقاق الجهاز وافصل القابس عن مأخذ التيار ومن ثم إفراغ البرميل. تأكد دوريا من أن العوامة (جهاز تقييد مستوى الماء) نظيفة وخالية من علامات التلف.

24 △ في حالة انقلاب الجهاز يُنصح بعدله قبل إيقاف تشغيله.

25 △ قم بإطفاء الجهاز فورا في حالة تسرب ماء أو رغوة.

26 △ لا تستخدم الجهاز لشطف الماء من حاويات، أحواض غسيل، أحواض مياه، الخ.

27 △ لا تستخدم المنظفات قوية التأثير.

28 △ يجب دائما أن يقوم بعمليات الصيانة والإصلاح فنيون متخصصون؛ يجب إستبدال الأجزاء المحتمل تلفها بقطع غيار أصلية.

29 △ لا تتحمل الشركة المصنعة أية مسؤولية عن أية أضرار قد تلحق بالأشخاص أو الحيوانات أو الممتلكات في حالة عدم الالتزام بهذه التعليمات أو عند استخدام الجهاز بطريقة غير معقولة.

1 △ قد تشكل مكونات التغليف مخاطر محتملة (مثل أكياس البلاستيك)، لذلك قم بتخزينها بعيدا عن تناول الأطفال والأشخاص الآخرين أو الحيوانات غير الراضية بسلوكها.

2 △ يجب أن يكون المستخدمون مدربين بشكل ملائم على استخدام هذا الجهاز.

3 △ قد يشكل أي استخدام آخر غير ذلك المشار إليه في هذا الدليل خطرا وعليه يجب تجنبه.

4 △ استخدم ممسك الأدوات الموجود على الجهاز (فقط للأجهزة المزودة بممسك للأدوات) وللأغراض المحددة في دليل الإرشادات فقط.

5 △ قبل تفريغ البرميل، أوقف تشغيل الجهاز، ثم افصل القابس عن مأخذ التيار.

6 △ افحص الجهاز قبل كل استخدام.

7 △ أثناء تشغيل الجهاز، تجنب وضع فوهة الشفط بالقرب من الأجزاء الحساسة من الجسم مثل العينين والفم والأذنين.

8 △ لا يجب أن يستخدم الجهاز من قبل الأطفال أو الأشخاص ذوي القدرات البدنية أو الحسية أو العقلية المحدودة أو الذين تنقصهم الخبرة والمعرفة حتى يتم تدريبهم على استخدام الجهاز بشكل ملائم.

9 △ لا يجب أن يعيثر الأطفال بالمنتج حتى في حال مراقبتهم.

10 △ قبل الاستخدام يجب تجميع كل مكونات الجهاز بطريقة صحيحة.

11 △ تأكد أن مأخذ التيار يتوافق مع قابس الجهاز.

12 △ لا تمسك أبدا بقابس سلك التيار الكهربائي ويداك ميللتان.

13 △ تأكد أن قيمة الجهد الموضحة على كتلة المحرك تماثل القيمة الخاصة بمصدر التيار الذي سوف يتم توصيل الجهاز به.

14 △ لا تشفط مواد قابلة للاشتعال أو متفجرة أو سامة أو خطيرة على الصحة.

15 △ لا تترك الجهاز يعمل بلا مراقبة.

16 △ قم دائما بفصل القابس من مأخذ التيار قبل تنفيذ أية تدخلات على الجهاز أو عندما يكون الجهاز غير مخزن أو في تناول الأطفال أو الأشخاص غير الواعين بسلوكهم.

17 △ لا تقم أبدا بشد أو رفع الجهاز باستخدام الكابل الكهربائي.

18 △ لا تغمس الجهاز في الماء لتنظيفه، ولا تغسله بقذف الماء.

19 △ في البيئات الرطبة (مثل الحمامات) يجب توصيل

الوصف والتركيب

انظر الشكل (1)(2)(3) *: الملحقات الاختيارية

رأس المحرك	A
مقبض للنقل	B
هزاز للمرشح	C
قاطع التيار العمومي (تشغيل/إيقاف "ON/OFF")	D
أنبوب مرن	E
أداة مستقيمة	H
أنبوب للإطالة	I
فرشاة مجمعة (للغبار/للسوائل) *	J2
مرشح (لشفت الأتربة) *	O
مرشح للسوائل (لشفت السوائل) *	P
مشابك لعلق الرأس/البرميل	Q
كابل كهربائي	R
برميل	S
فوهة الشفت	T

الوصف AR ①

التركيب AR ②

شفت الأتربة AR ③

انظر الشكل (6)(7)(8)(9) *: الملحقات الاختيارية

فوهة مستطيلة صغيرة *	H1
فرشاة *	H2
فرشاة مركبة *	J
(للأرضيات/إكسسوار للسجاد) *	
هيكل حامل للإكسسوارات/إكسسوار (للسجاد) *	J1
إكسسوار للأرضيات (لشفت الأتربة/السوائل) *	L
إكسسوار للأرضيات (لشفت الأتربة) *	L1
إكسسوار للأرضيات (لشفت السوائل) *	L2
مرشح (لشفت الأتربة/الرماد) *	N
قرص داعم للمرشح	PP

شفت السوائل AR ④

وظائف للنفخ AR ⑤

optional ⑥

ملحقات اختيارية

على حسب الطراز يمكن وجود إختلافات فيما يتم توريده

الإستخدام المتوقع:
شفت الغبار/شفت السوائل

- الجهاز مخصص للاستخدام غير المهني.
- يمكن استخدامه كشفاط للسوائل وشفاط للمواد الجافة.
- إن عدم مراعاة الشروط المذكورة أعلاه يؤدي إلى إلغاء الضمان.

الرموز

تنبيه! انتبه من أجل السلامة.

هام

ملحقات اختيارية: إن وجدت

عزل مزدوج (إن وجد): هو عبارة عن حماية إضافية للعزل الكهربائي.



شفت الأتربة AR ⑧

optional ⑨

ملحقات اختيارية

HEPA CARTRIDGE

WASHABLE
مرشح قابل للغسل AR



IT Dichiarazione CE/UE di Conformità ai sensi delle Direttive (e successive modificazioni): **EN EC/EU declaration of conformity** according to Directive (and following amendments): **FR Déclaration CE/UE de conformité** aux termes des directives européennes (et leurs modifications successives): **DE EG/EU-Konformitätserklärung** gemäß Richtlinien (und späteren Änderungen): **ES Declaración CE/UE de Conformidad** en virtud de las Directivas (y sus sucesivas modificaciones): **NL EG/EU-conformiteitsverklaring** volgens de Richtlijnen (en latere wijzigingen): **PT Declaração CE/UE de Conformidade** nos termos das Directivas (e modificações posteriores): **CS ES/UE Prohlášení o shodě** podle Směrníc (a jejich následných variací): **DA EF/EU-overensstemmelseerklæring** jf. direktiverne (og efterfølgende ændringer): **EL Δήλωση Πιστότητας EK/EE** σύμφωνα με τις Οδηγίες της (και των ακόλουθων τροποποιήσεων): **ET CE/UE-VASTAVUSDEKLARATSIOON** on vastavuses direktiividega EC/UE, ning järgnevat lisadega: **FI EY/EU-vaatimustenmukaisuusvakuutus** direktiivien (ja niiden muutosten) mukaan: **HU Direktívákna** (és azt követő módosításoknak) megfelelő **CE/EU Megfelelőségi Bizonyítvány**: **LT CE/UE ATITIKTIES DEKLARACIJA** atitinka direktyvas ir atitinkamus pakeitimus: **LV CE/UE ATBILSTĪBAS DEKLARĀCIJA** atbilst direktīvām un to turpmākiem labojumiem: **MT ĊERTIFIKAT TA' KONFORMITÀ** CE/UE F' konformità mad-dirrettivi u modifikazzjonijiet **NO EF/EU-samsvarserklæring** i samsvar med direktivene (og senere endringer): **PL Deklaracja Zgodności CE/UE** spełnia wymagania Dyrektywy (wraz z kolejnymi zmianami): **RU Декларация Соответствия EC/EU** в соответствии с Директивой (и последующими изменениями): **SK ES/UE Vyhlásenie o zhode v zmysle Smerníc** (a ich následných variácií): **SL Izjava ES/UE o skladnosti** v skladu z direktivami (in sledecimi spremembami): **SV EG/EU-försäkran om överensstämmelse** i enlighet med direktiven (och efterföljande ändringar): **BG ДЕКЛАРАЦИЯ ЗА СЪОТВЕТСТВИЕ EC/EE**: Отговаря на директиви и последващи модификации **HR CE/UE-IZJAVA O SKLADNOSTI**: je u skladu sa direktivama, te njihovim naknadnim modifikacijama **RO DECLARAȚIA CE/UE DE CONFORMITATE**: Este conformă cu directivele și modificările lor succesive **TR UYGUNLUK BEYANI** CE/UE aşığadaki Direktifleri ile müteakip değişikliklerine uygun olduğunu beyan eder: **UK CE/UE-ЗАЯВА ПРО ВІДПОВІДНІСТЬ ВИМОГАМ** відповідно до Директиви (та наступних поправок) **SR CE/UE IZJAVA O USAGLAŠENOSTI** u skladu sa direktivama, i njihovim naknadnim izmenama:

LAVORWASH S.p.a. Via J.F.Kennedy, 12 - 46020 Pegognaga (MN) ITALY

IT Dichiaro sotto la propria responsabilità che la macchina: **EN** Declares under its responsibility that the machine: **FR** Atteste sous sa responsabilité que la machine: **DE** Erklärt unter der eigenen Verantwortung die Maschine: **ES** Declara bajo su propia responsabilidad que la máquina: **NL** Verklaart geheel onder eigen verantwoordelijkheid dat de machine: **PT** Declara sob própria responsabilidade que a máquina: **CS** Na vlastní zodpovědnost prohlašuje, že přístroj: **DA** Erklærer, under eget ansvar, at maskinen: **EL** Δηλώνει υπεύθυνα ότι η μηχανή: **ET** Tunnistab, et masin: **FI** Vakuuttaa omalla vastuullaan että kone: **HU** saját felelősségére kijelenti, hogy az alábbiakban azonosított gép: **LT** Pareiškia, priisiimdama visą atsakomybę, kad mašina: **LV** paziņo, ka mašina: **MT** Tiddikjara li l-makna **NO** forsikrer under eget ansvar at maskinen: **PL** Oświadczam na własną odpowiedzialność, że urządzenie: **RU** Объявляет под свою ответственность, что машина: **SK** Prehlasuje na vlastnú zodpovednosť, že stroj: **SL** Izjavlja pod lastno odgovornostjo, da je naprava: **SV** Förklarar nedan sitt ansvar för att maskinen: **BG** Декларираме на собствена отговорност че машина: **HR** Izjavljuje pod vlastitom odgovornošću da stroj: **RO** Declară pe propria răspundere că mașina: **TR** Kendi sorumluluğu altında aşığadaki makinenin: **UK** Prehlasuje na vlastnú zodpovednosť, že stroj: **SR** Izjavljuje pod vlastnom odgovornošću da mašina:

IT PRODOTTO: ASPIRAPOLVERE, ASPIRALIQUIDI
EN PRODUCT: WET & DRY VACUUM CLEANER
FR PRODUIT: ASPIRATEUR EAU ET POUSSIERE
DE PRODUKT: NAB-UND TROCKENSAUGER
ES PRODUCTO: ASPIRADORA, ASPIRALÍQUIDO
NL PRODUCT: NAT & DROEGSTOFZUIGER
PT PRODUTO: ASPIRADOR DE PÓ E LÍQUIDO
CS VÝROBEK: VYSAVAČ PRACHU, VYSAVAČ KAPALIN
DA PRODUKT: VAKUUMRENSER TIL VÅD- OG TØRRENS
EL ΠΡΟΪΟΝ: ΗΛΕΚΤΡΙΚΗ ΣΚΟΥΠΑ ΚΑΙ ΜΗΧΑΝΗ ΑΠΟΡΡΟΦΗΣΗΣ ΥΓΡΩΝ
ET TOODE: NIISKE JA KUIVA TOLMUIMEJA
FI TUOTE: MÄRKÄ/KUIVAIMURI
HU TERMÉK: TÖBBFUNKCIÓS PORSZÍVÓK
LT PRODUKTAS: DULKIŲ SIURBLYS SKYSČIAMIS IR SAUSIEMS NEŠVARUMAMS

LV PRODUKTS: PUTEKLŪCĒJIS ŠKĪDRUMU UN SAUSU NETĪRĪUMU SAVĀKŠANAI
MT PRODOTT: Naddaf il-vakwu niedi u niexef
NO PRODUKT: STØVSUGING-VANNSUGING
PL PRODUKT: ODKURZACZ DO PYŁÓW I CIECZY
RU АППАРАТ: ПЫЛЕСОС ДЛЯ ВЛАЖНОЙ И СУХОЙ УБОРКИ
SK PRODUKT: MULTIFUNKČNÉ VYSAVAČE
SL PROIZVOD: SESALNIK ZA PRAH, SESALNIK ZA TEKOČINE
SV PRODUKT: VÅT- OCH TORRDAMMSUGARE
BG ПРОДУКТ: МОКРА И СУХА ПРАХОСМУКАЧКА
HR PROIZVOD: USISAVAČ PRAŠINE, USISAVAČ TEKUĆINE
RO PRODUSUL: ASPIRATORUL USCATE-UMED
TR ÜRÜN: KURU / ISLAK ELEKTRİK SÜPÜRGESİ
UK ПРОДУКТ: МОКРИЙ І СУХИЙ ПИЛОСОС
SR PROIZVOD: VLAŽNI I SUHI USISIVAČ

IT MODELLO-TIPO:	CS MODELO-TIPO:	LV MODELIS, TIPS:	SV MODELL-TYP:
EN MODEL-TYPE:	DA MODEL-TYPE:	MT MUDELL-TIP:	BG МОДЕЛ-ТИП:
FR MODELLE-TYPE:	EL ΜΟΝΤΕΛΟ ΤΥΠΟΥΣ:	NO MODEL-TYPU:	HR MODEL-TIP:
DE MODELL-TYP:	ET MUDELI-TÜÜP:	PL MODEL-TYPU:	RO MODELUL-TIP:
ES MODELO - TIPO:	FI MALLI TYYPPI:	RU МОДЕЛЬ-ТИП:	TR MODEL-TIP:
NL MODEL - TYPE:	HU MODEL - TÍPUS:	SK MODEL - TYP:	UK MODEL - TYPE:
PT MODELO - TIPO:	LT MODELIS, TIPAS:	SL MODEL-VRSTE:	SR MODEL - OZNAKA TIPA:

P82.0531

IT é conforme alle direttive **CE/UE** e loro successive modificazioni, ed alle norme EN: **EN** complies with directives **EC/EU** and subsequent modifications, and the standards EN: **FR** est conforme aux directives **CE/UE** et aux modifications successives ainsi qu'aux normes EN: **DE** entspricht folgenden **EG/EU**-Richtlinien einschließlich späteren Änderungen und EN-Normen: **ES** está en conformidad con las directivas **CE/UE** y sus sucesivas modificaciones y también con la norma EN: **NL** in overeenstemming is met de Richtlijnen **EG/EU** en latere wijzigingen daarop en de normen EN: **PT** está em conformidade com as directrizes **CE/UE** e as suas sucessivas modificações bem como com as normas EN e as suas sucessivas modificações. **CS** je v souladu se směrnicemi **ES/UE** a jejich následnými změnami, a normami EN: **DA** Stemmer overens med **EF/EU** direktiverne og deres efterfølgende ændringer, og med standarderne, og Deres efterfølgende ændringer. **EL** είναι σύμφωνα με τις οδηγίες **EK/EE** και τις μεταγενέστερες τροποποιήσεις τους καθώς και με τους κανονισμούς EN και τις μεταγενέστερες τροποποιήσεις τους. **ET** on vastavuses direktiividega **CE/EU**, ning järgnevat lisadega ning standarditega EN, ning järgnevat lisadega. **FI** On yhdenmukainen **EY/EU** direktiivien ja niitä seuraavien standardimuutosten, ja niitä seuraavien muutosten kanssa. **HU** megfelel a **CE/EU** irányelveknek és azok későbbi módosításainak, valamint az EN szabványoknak és azok későbbi. **LT** atitinka direktyvas **CE/EU** ir atitinkamus pakeitimus ir EN standartus ir atitinkamus pakeitimus. **LV** atbilst direktīvām **CE/EU** un to turpmākajiem labojumiem, kā arī standartiem EN, un to turpmākajiem labojumiem. **MT** F' konformità mad-dirrettivi **CE/EU** u modifikazzjonijiet u standards EN u modifikazzjonijiet. **NO** er i overensstemmelse med **EF/EU** direktivene, og senere endringer, samt med standardene og senere endringer: **PL** jest zgodny z dyrektywami **CE/EU** i ich późniejszymi zmianami, oraz z normami EN i ich późniejszymi zmianami. **RU** соответствует требованиям директив **EC/EU** и последующих модификаций, EN и стандартам, и последующих модификаций. **SK** odpovídá směrnicím následným změnám **ES/EU**, a také normám EN. **SL** V skladu z direktivami in njunimi kasnejšimi spremembami ter s standardi **ES/EU**, in z njihovimi kasnejšimi spremembami. **SV** Överensstämmer med **EG/EU** direktiven och dess följande modifieringar och standarderna och dess följande modifieringar. **BG** Отговаря на директиви **EC/EU** и последващи модификации и норми EN. **HR** je u skladu sa direktivama **CE/EU**, te njihovim naknadnim modifikacijama te standardima EN, njihovim naknadnim modifikacijama. **RO** este conformă cu directivele **CE/EU** și modifi cările lor succesive și cu standardurile, și modifi cările lor succesive EN. **TR** Direktiflerine **CE/UE** ve sonraki güncellemeleri ile standartlarına ve sonraki güncellemelerine uygun olduğunu beyan eder. **UK** відповідає смєрницям **CE/EU** нєслєднєм змєнєм, а тєкє нормєм EN инклюдивє пєфєлєднє змєнєр. **SR** u skladu sa direktivama **CE/EU**, i njihovim naknadnim izmenama, i standardima EN:

2014/35/EU	EN 60335-1	EN 55014-1:2006+A1:2009+A2:2011
2014/30/EU	EN 60335-2-2	EN 55014-2:2015
2011/65/EU	EN 62233:2008	EN 61000-3-2:2014.
	EN 50581	EN 61000-3-3:2013.

IT I fascicolo tecnico si trova presso **EN** Technical booklet at **FR** Dossier technique auprès de: **DE** Die technische Aktenbündel befindet sich bei **ES** El manual técnico se encuentra en: **NL** Technisch dossier bij: **PT** Processo técnico em: **CS** Technická dokumentace se nachází ve firmě **DA** Det tekniske dossier findes hos **EL** Ο τεχνικός φάκελος βρίσκεται στη στην οδό **ET** Tehnilise dokumentatsiooni saab aadressilt: **FI** Tiedoston thecnique alkaen: **HU** A műszaki specifikációk a cégnél található, címe **IT** Technische knygele turi **LV** Tehniskās datu lapas atrodas pie **MT** Il fajl tekniku jinsab fl-uffiċċju **NO** File technique fra: **PL** Dokumentacja techniczna znajduje się w firmie **RO** Tehnodocumentația este înregistrată la **SK** Technická dokumentace se nachází ve firmě **SL** Tehnični akti so pri podjetju **SV** Technisch dossier bij: **BG** Технически файл при **HR** Tehnički akti nalaze se pri poduzeću **RO** Dosarul tehnic e tinut in **TR** Teknik fasikül **UK** Брошуру з технічними характеристиками можна знайти за адресою підприємства **SR** Tehničko uputstvo kod

Pegognaga 22/05/2019

Giancarlo Lanfredi
(Legal Representative
Lavorwash S.p.A.)

Lavorwash S.p.A
via J.F.Kennedy, 12
46020 Pegognaga
(MN) – Italy

Aspirazione polveri



- IT Aspirazione polveri
- EN Dry suction
- FR Aspiration poussiere
- DE Trockensaugen
- ES Aspiración de polvo
- PT Aspiração de poeiras
- FI Kuiva Imurointi
- NL Stofzuigen
- NO Støvsuging
- SV Torrdammsugning
- DA Tør-Rensning
- EL στεγνο καθαρισμα
- HR Usisavanje prašine
- SL Sesanje prahu
- CS Vysávání prachu
- TR Kuru vakumlama
- PL Zасыsanie pyłów
- RU Сухая уборка
- LV Sausā netīrumu sūkšana
- LT Sausas nešvarumų siurbimas

شفت الأتربة AR