

# beko



**Chłodziarka**  
**Chladnička**  
**Chladnička**

GN163120X  
GN163220X  
GN163130X  
GN163120S

Drogi kliencie,

Chcemy, abyś mógł uzyskać optymalną efektywność naszego produktu, który został wyprodukowany w nowoczesnym zakładzie i przy drobiazgowej kontroli jakości.

W tym celu prosimy przeczytać całą instrukcję obsługi przed użyciem produktu i przechowywać ją do ewentualnego użycia w przyszłości. Jeśli ten produkt zostanie przekazany innej osobie, prosimy przekazać tę instrukcję wraz z produktem.

### **Instrukcja obsługi zapewnia szybkie i bezpieczne korzystanie z produktu.**

- Przed zainstalowaniem i rozpoczęciem korzystania z produktu należy przeczytać instrukcję obsługi.
- Należy zawsze przestrzegać mających zastosowanie instrukcji dotyczących bezpieczeństwa.
- Instrukcję obsługi należy mieć pod ręką, aby móc łatwo z niej korzystać.
- Prosimy przeczytać wszelkie inne dokumenty dostarczane wraz z produktem.

Należy pamiętać, że ta instrukcja obsługi może się odnosić do kilku modeli produktu. W instrukcji zostały wyraźnie określone różnice między modelami.

### **Symbole i uwagi**

**W tej instrukcji obsługi są używane następujące symbole:**

	Ważne informacje i przydatne wskazówki.
	Zagrożenie dla życia i majątku.
	Zagrożenie porażeniem elektrycznym.
	Opakowanie produktu jest wykonane z materiałów umożliwiających recykling zgodnie z krajowymi przepisami środowiskowymi.

# Spis treści

<b>1 Instrukcje dotyczące bezpieczeństwa i środowiska</b>	<b>3</b>
1.1. Bezpieczeństwo ogólne	3
1.1.1 Ostrzeżenie HC	4
1.1.2 Dla modeli z wodotryskiem	5
1.2. Przeznaczenie	5
1.3. Bezpieczeństwo dzieci	5
1.4. Zgodność z dyrektywą WEEE i utylizacja odpadowego produktu	6
1.5. Zgodność z dyrektywą RoHS	6
1.6. Informacje o opakowaniu	6
<b>2 Lodówka</b>	<b>7</b>
<b>3 Instalacja</b>	<b>8</b>
3.1. Odpowiednie miejsce instalacji	8
3.2. Podkładanie plastikowych klinów	8
3.3. Regulacja nóżek	9
3.4. Podłączenie zasilania	9
3.5. Podłączenie wody (Opcjonalne)	9
3.6. Podłączanie węża wody do produktu	10
3.7. Podłączanie do zasilania wodą	10
3.8. Dla produktów używających gąsiora na wodę (Opcjonalne)	11
3.9. Filtr wody (Opcjonalne)	11
3.9.1. Mocowanie filtra zewnętrznego na ścianie (opcjonalne)	12
3.9.2. Filtr wewnętrzny	13
<b>4 Przygotowanie</b>	<b>15</b>
4.1. Co zrobić, aby zaoszczędzić energię	15
4.2. Pierwsze użycie	15
<b>5 Korzystanie z produktu</b>	<b>16</b>
5.1. Panel wskaźników	16
5.2. Aktywacja ostrzeżenia o wymianie filtra wody	23
5.3. Korzystanie z wodotrysku (dla pewnych modeli)	24
5.4. Napełnianie zbiornika wodotrysku	24
5.5. Czyszczenie zbiornika wodotrysku	25
5.6. Pobieranie lodu/wody (opcjonalne)	26
5.7. Taca ociekowa (opcjonalna)	26
5.8. Komora zero stopni (Opcjonalne)	27
5.9. Pojemnik na warzywa	27
5.10. Niebieskie światło (Opcjonalne)	27
5.11. Jonizator	27
5.12. Minibarek	27
5.13. Filtr zapachów (opcjonalny)	27
5.14. Automat do lodu i pojemnik do przechowywania lodu	28
5.15. Wytwornica lodu (opcjonalna)	28
5.16. Zamrażanie świeżej żywności	30
5.17. Zalecenia dotyczące przechowywania mrożonej żywności	30
5.18. Informacje o głębokim zamrażaniu	30
5.19. Rozmieszczanie żywności	31
5.20. Alert otwarcia drzwi (opcjonalny)	31
5.21. Oświetlenie wnętrza	31
<b>6 Konserwacja i czyszczenie</b>	<b>32</b>
6.1. Unikanie nieprzyjemnych zapachów	32
6.2. Ochrona powierzchni plastikowych	32
<b>7 Rozwiązywanie problemów</b>	<b>33</b>

# 1 Instrukcje dotyczące bezpieczeństwa i środowiska

Ten rozdział zawiera instrukcje dotyczące bezpieczeństwa służące unikaniu obrażeń i szkód materialnych. Nieprzestrzeganie tych instrukcji spowoduje unieważnienie wszelkich typów gwarancji produktu.

## 1.1. Bezpieczeństwo ogólne

- Produkt nie może być używany przez osoby z niepełnosprawnością fizyczną, czuciową i umysłową, bez wystarczającej wiedzy i doświadczenia ani przez dzieci. Urządzenie może być używane przez takie osoby pod nadzorem i z użyciem wskazówek osoby odpowiedzialnej za ich bezpieczeństwo. Dzieciom nie wolno się bawić urządzeniem.
- W przypadku awarii urządzenie należy odłączyć od zasilania.
- Po odłączeniu należy odczekać przynajmniej 5 minut przed jego ponownym podłączeniem. Nieużywane urządzenie należy odłączyć od zasilania. Nie wolno dotykać wtyczki mokrymi rękami! Nie wolno ciągnąć za kabel, aby odłączyć zasilanie, zawsze należy trzymać za wtyk.
- Przed podłączeniem należy wytrzeć wtyk zasilania suchą szmatką.
- Lodówki nie wolno podłączać do luźnego gniazda.
- Podczas instalacji, konserwacji, czyszczenia i naprawy produkt powinien być odłączony.
- Jeśli produkt nie będzie używany przez dłuższy czas, odłącz zasilanie i usuń całą żywność ze środka.
- Do czyszczenia lodówki i topienia lodu we wnętrzu nie wolno używać pary ani parowanych materiałów czyszczących. Para może trafić na powierzchnie elektryczne i spowodować zwarcie lub porażenie elektryczne!
- Nie wolno myć produktu, spryskując go lub polewając wodą! Zagrożenie porażeniem elektrycznym!
- W przypadku awarii nie wolno używać produktu, ponieważ może to spowodować porażenie elektryczne. Przed wykonaniem jakichkolwiek czynności należy skontaktować się z autoryzowanym serwisem.
- Produkt należy podłączyć do uziemionego gniazda. Uziemienie musi być wykonane przez wykwalifikowanego elektryka.

## Instrukcje dotyczące bezpieczeństwa i środowiska

- Jeśli produkt ma oświetlenie typu LED, w celu wymiany lub usunięcia problemu należy się skontaktować z autoryzowanym serwisem.
  - Nie wolno dotykać zamrożonej żywności mokrymi rękami! Może ona przymarznąć do rąk!
  - Do komory zamrażarki nie wolno wkładać płynów w butelkach ani w puszkach. Mogą one wybuchnąć!
  - Płyny należy stawiać pionowo po dokładnym zamknięciu pokrywki.
  - W pobliżu produktu nie wolno rozpryskiwać substancji łatwopalnych, ponieważ mogą się one zapalić lub wybuchnąć.
  - W lodówce nie wolno przechowywać materiałów łatwopalnych ani produktów z gazem łatwopalnym (aerzoli itp.).
  - Na produkcie nie wolno kłaść pojemników z płynem. Zalanie wodą części elektrycznej może spowodować porażenie elektryczne i pożar.
  - Narażenie produktu na deszcz, śnieg, bezpośrednie promienie słoneczne i wiatr spowoduje zagrożenie elektryczne.
- Podczas przemieszczania produktu nie wolno ciągnąć za uchwyt drzwiowy. Uchwyt może nie wytrzymać.
- Należy uważać, aby uniknąć pochwylenia ręki lub innej części ciała przez ruchome części wewnątrz produktu.
  - Nie wolno stawać ani opierać się o drzwi, szuflady ani podobne części lodówki. Spowoduje to przewrócenie produktu i uszkodzenie części.
  - Należy uważać, aby nie przytrzasnąć kabla zasilania.

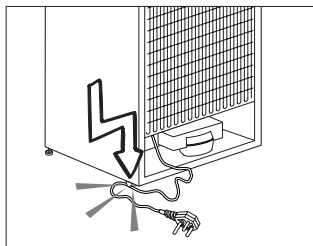

### 1.1.1 Ostrzeżenie HC

Jeśli produkt zawiera układ chłodzenia używający gazu R600a, należy uważać, aby nie uszkodzić układu chłodzenia i jego rurki podczas używania i przemieszczania produktu. Ten gaz jest łatwopalny. W razie

## Instrukcje dotyczące bezpieczeństwa i środowiska

uszkodzenia układu chłodzenia należy trzymać produkt z dala od źródeł ognia i natychmiast przewietrzyć pomieszczenie.



Etykieta wewnątrz z lewej strony wskazuje typ gazu użyty w produkcji.

### 1.1.2 Dla modeli z wodotryskiem

- Aby obieg wody w lodówce był płynny, ciśnienie sieci wodociągowej musi być 1-8 barów . Jeśli ciśnienie wody w sieci przekracza 5 barów , należy zastosować, regulator ciśnienia . Jeśli ciśnienie wody w sieci przekracza 8 barów , nie należy przyłączać obiegu wody chłodziarki do takiej sieci wodociągowej. Jeśli nie wiecie, jak mierzyć ciśnienie sieci wodociągowej, proszę poszukać profesjonalnego serwisu.
- Należy używać tylko wody pitnej.

### 1.2. Przeznaczenie

- Ten produkt jest przeznaczony do użytku domowego. Nie jest on przeznaczony do użytku komercyjnego.

- Produkt powinien być używany jedynie do przechowywania żywności i napojów.
- W lodówce nie wolno przechowywać produktów wymagających temperatur kontrolowanych (szczepionek, leków wrażliwych na ciepło, materiałów medycznych itd.).
- Producent nie bierze na siebie odpowiedzialności za jakiegokolwiek uszkodzenia spowodowane niepoprawnym użytkowaniem lub obsługą.
- Zakładana żywotność produktu wynosi 10 lat. Przez ten okres będą dostępne części zapasowe niezbędne do pracy produktu.

### 1.3. Bezpieczeństwo dzieci

- Materiały opakowaniowe należy przechowywać poza zasięgiem dzieci.

## Instrukcje dotyczące bezpieczeństwa i środowiska

- Nie wolno pozwalać dzieciom na zabawę produktem.
- Jeśli drzwi produktu mają zamek, klucz należy przechowywać poza zasięgiem dzieci.

### 1.4. Zgodność z dyrektywą WEEE i utylizacja odpadowego produktu

Ten produkt jest zgodny z Dyrektywą UE WEEE (2012/19/UE). Ten produkt ma symbol klasyfikacji zużytego sprzętu elektrycznego i elektronicznego (WEEE).



Ten produkt został wyprodukowany z części i materiałów wysokiej jakości, które nadają się do powtórnego użytku i recyklingu. Po zakończeniu okresu użytkowania nie wolno

wyrzucać zużytego produktu wraz z normalnymi odpadami domowymi itp.

Należy go dostarczyć do punktu odbioru w celu przeprowadzenia recyklingu sprzętu elektrycznego i elektronicznego. Informacje o tych punktach odbioru można uzyskać od władz lokalnych.

### 1.5. Zgodność z dyrektywą RoHS

- Ten produkt jest zgodny z Dyrektywą UE WEEE (2011/65/UE). Nie zawiera on szkodliwych ani zakazanych materiałów wymienionych w dyrektywie.

### 1.6. Informacje o opakowaniu

- Materiały opakowaniowe są wyprodukowane z materiałów nadających się do recyklingu zgodnie z krajowymi przepisami środowiskowymi. Materiałów opakowaniowych nie należy wyrzucać wraz z normalnymi odpadami domowymi itp. Należy je dostarczyć do punktów odbioru materiałów opakowaniowych wyznaczonych przez władze lokalne.

## 2 Lodówka

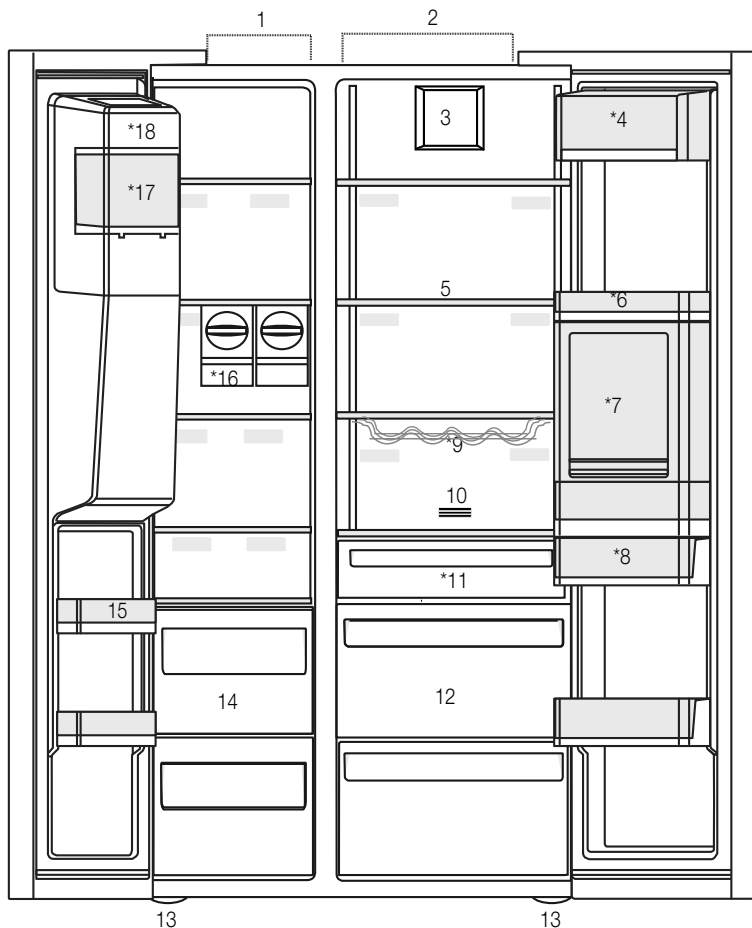

- 1- Komora zamrażarki
  - 2- Komora chłodziarki
  - 3- Wentylator
  - 4- Komora na masło/ser
  - 5- Półki szklane
  - 6- Półki w drzwiach komory chłodziarki
  - 7- Minibarek
  - 8- Zbiornik wody
  - 9- Półka na butelki
  - 10- Filtr zapachów
  - 11- Komora zero stopni
  - 12- Pojemniki na warzywa
  - 13- Regulowane nóżki
  - 14- Komory przechowywania zamrożonej żywności
  - 15- Półki w drzwiach komory zamrażarki
  - 16- Automat do lodu
  - 17- Pojemnik do przechowywania lodu
  - 18- Pokrywa dekoracyjna wytwornicy lodu
- \*Opcjonalne



\*Opcjonalne: Rysunki w tej instrukcji obsługi są schematyczne i mogą nie pasować dokładnie do konkretnego produktu. Jeśli posiadany produkt nie zawiera odpowiednich części, informacje dotyczą innych modeli.



## 3 Instalacja

### 3.1. Odpowiednie miejsce instalacji

Skontaktuj się z autoryzowanym serwisem w sprawie instalacji produktu. Aby przygotować produkt do instalacji, zapoznaj się z informacjami w instrukcji obsługi i upewnij się, że zasilanie elektryczne i wodne są zgodne z wymaganiami. Jeśli nie, wezwij elektryka i hydraulika, aby dostosowali zasilanie do wymagań.

	<b>OSTRZEŻENIE:</b> Producent nie bierze odpowiedzialności za jakiegokolwiek uszkodzenia spowodowane przez prace wykonane przez nieuprawnione osoby.
	<b>OSTRZEŻENIE:</b> Podczas instalacji kabel zasilania produktu musi być odłączony. Niespełnienie tego warunku może doprowadzić do śmierci lub poważnych obrażeń!
	<b>OSTRZEŻENIE:</b> : Jeśli otwór drzwiowy jest za wąski i produkt się nie mieści, zdejmij drzwi i obróć produkt na bok, a jeśli i to nie pomoże, skontaktuj się z autoryzowanym serwisem.

- Produkt należy umieścić na płaskiej powierzchni, aby uniknąć wibracji.
- Produkt należy umieścić w odległości przynajmniej 30 cm od grzejnika, kuchenki i podobnych źródeł ciepła i przynajmniej 5 cm od piekarników elektrycznych.
- Produktu nie należy narażać na działanie bezpośredniego światła słonecznego ani trzymać w wilgotnym otoczeniu.
- Do skutecznego działania produkt wymaga odpowiedniej cyrkulacji powietrza. Jeśli produkt zostanie umieszczony w niszy, należy pamiętać o zostawieniu przynajmniej 5 cm odstępu między produktem oraz sufitem i ścianami.
- Produktu nie wolno instalować w miejscach o temperaturze poniżej -5°C.

### 3.2. Podkładanie plastikowych klinów

Za pomocą plastikowych klinów należy ustawić odpowiedni odstęp między produktem i ścianą na cyrkulację powietrza.

1. Aby zamocować kliny, odkręć wkręty z produktu i użyj wkrętów dostarczanych wraz z klinami.

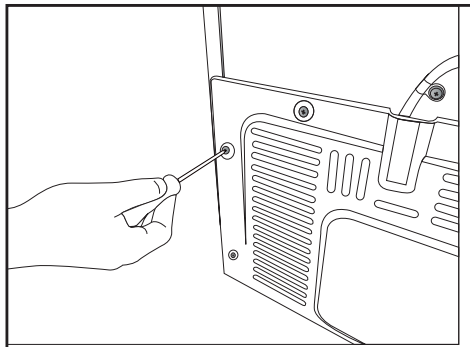

2. Zamocuj 2 plastikowe kliny w osłonie wentylacyjnej pokazanej jako j na rysunku.

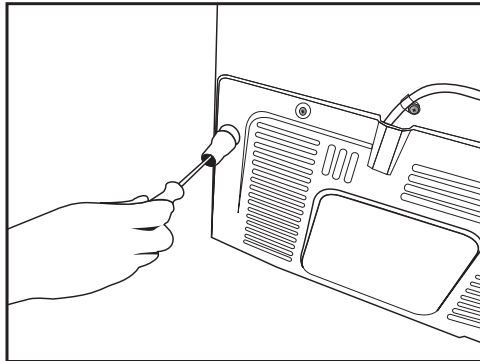

## Instalacja

### 3.3. Regulacja nóżek

Jeśli produkt nie znajduje się w równowadze, dostosuj przednie regulowane nóżki, obracając je w prawo lub w lewo.

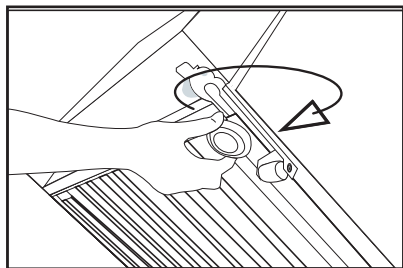
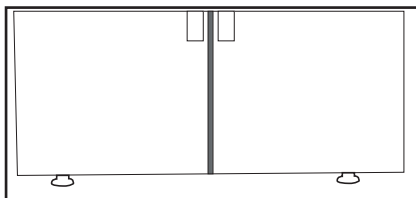

### 3.4. Podłączenie zasilania



**OSTRZEŻENIE:** Do połączeń elektrycznych nie należy używać przedłużaczy ani listew zasilających.



**OSTRZEŻENIE:** Uszkodzony kabel zasilania musi zostać wymieniony przez autoryzowany serwis.



W razie umieszczenia dwóch chłodziarek obok siebie należy zostawić między odstęp nimi przynajmniej 4 cm.

- Nasza firma nie ponosi żadnej odpowiedzialności za jakiegokolwiek szkody wynikłe z używania bez połączenia uziemienia i zasilania odpowiadających przepisom krajowym.
- Po instalacji wtyk zasilania powinien być łatwo dostępny.
- Lodówkę należy podłączyć do uziemionego gniazda o napięciu 220-240 V/50 Hz. Wtyk musi zawierać bezpiecznik 10-16 A.
- Między gniazdem ściennym i lodówką nie może występować rozgałęziacz z lub bez przedłużacza.

### 3.5. Podłączenie wody (Opcjonalne)



**OSTRZEŻENIE:** Podczas podłączania należy odłączyć produkt i pompę wodną (o ile jest dostępna).

Podłączenia zasilania wodą, filtra i gąsiora produktu muszą zostać wykonane przez autoryzowany serwis. W zależności od modelu produkt może być podłączony do gąsiora lub bezpośrednio do zasilania wodą. Aby wykonać połączenie, wąż wody należy najpierw podłączyć do produktu.

Sprawdź, czy wraz z modelem produktu zostały dostarczone następujące części:

1. Złącze (1 szt.): Służy do mocowania węża wody z tyłu produktu.

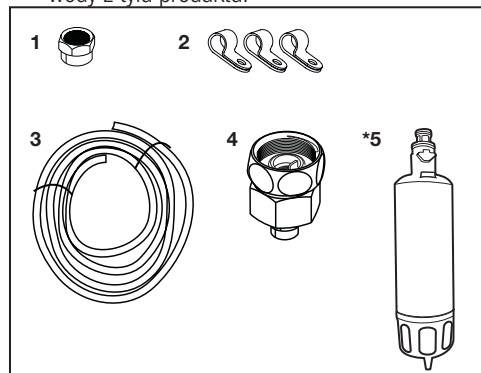

2. Zacisk węża (3 szt.): Służy do mocowania węża wody do ściany.
3. Wąż wody (1 szt., 5 metrów, średnica 1/4 cala): Służy do podłączania wody.
4. Przejściówka (1 szt.): Zawiera filtr porowaty, służy do podłączenia do zasilania zimną wodą.
5. Filtr wody (1 szt. \*Opcjonalny): Służy do podłączenia zasilania wodą do produktu. Filtr wody jest zbędny, jeśli jest dostępne połączenie z gąsioriem.

## Instalacja

### 3.6. Podłączanie węża wody do produktu

**Aby podłączyć wąż wody do produktu, postępuj zgodnie z poniższymi instrukcjami.**

1. Rozłącz złącze przejściówki dyszy węża z tyłu produktu i poprowadź wąż przez złącze.

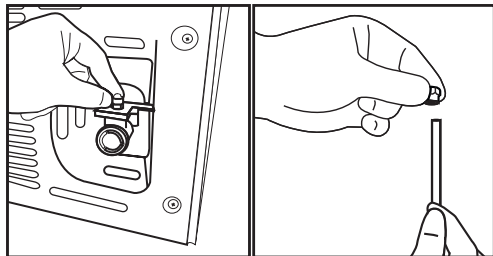

2. Szczelnie przepchnij wąż wody w dół i podłącz przejściówkę dyszy węża.

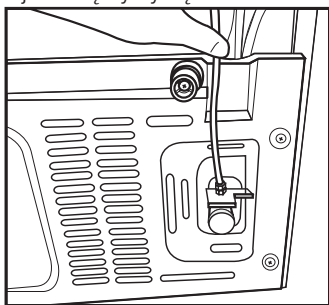

3. Dokręć złącze ręcznie, aby zamocować przejściówkę dyszy węża. Złącze można też dokręcić kluczem do rur lub szczypcami.

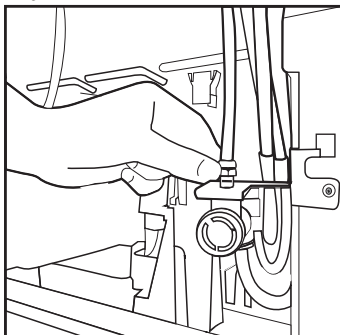

4. Podłącz drugi koniec węża do zasilania wodą (patrz pkt. 3.7) lub, aby użyć gąsiora, do pompy wodnej (patrz pkt. 3.8).

### 3.7. Podłączanie do zasilania wodą (Opcjonalne)

Aby używać produktu, korzystając z zasilania zimną wodą, należy na zasilaniu zimną wodą w domu zainstalować standardowe złącze z zaworem 1/2 cala. Jeśli złącze jest niedostępne lub jeśli nie masz pewności, skonsultuj się z wykwalifikowanym hydraulikiem.

1. Odłącz złącze (1) od przejściówki (2).

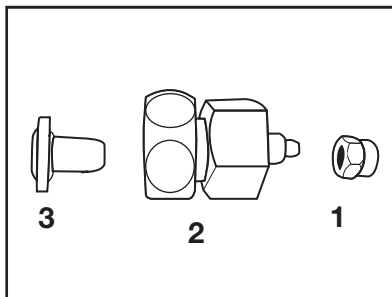

2. Podłącz przejściówkę do zaworu zasilania wodą.

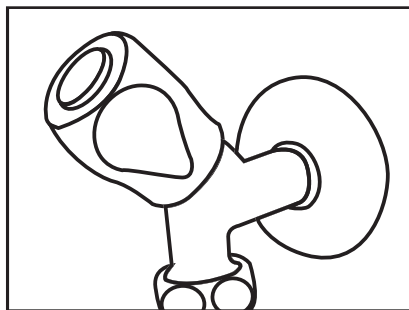

3. Podłącz złącze wokół węża wody.

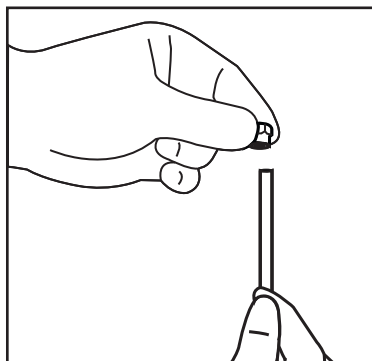

## Instalacja

4. Podłącz złącze do przejściówki i dokręć ręką/ narzędziem.

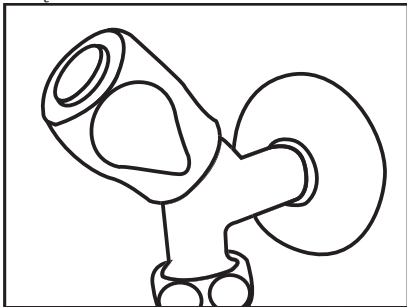

5. Aby uniknąć uszkodzenia, przesunięcia lub przypadkowego odłączenia węża, użyj dostarczanych zacisków do odpowiedniego zamocowania węża wody.

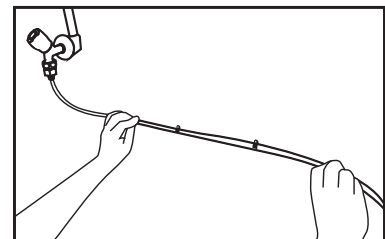

2. Podłącz drugi koniec węża wody do pompy wodnej, wciskając go do wlotu węża pompy.

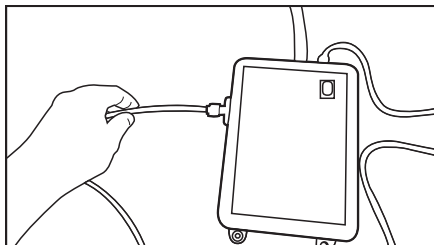

3. Umieść i zamocuj wąż pompy wewnątrz gąsiora.

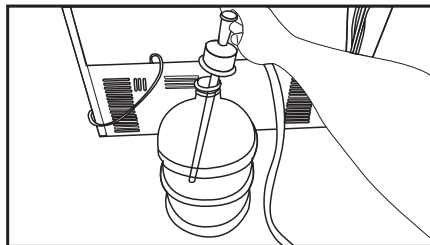

4. Po wykonaniu połączenia podłącz i uruchom pompę wodną.



**OSTRZEŻENIE:** Po włączeniu zaworu należy się upewnić, że na żadnym końcu węża wody nie ma wycieku. W razie wycieku wyłącz zawór i dokręć wszystkie połączenia za pomocą klucza do rur lub szczypiec.

### 3.8. Dla produktów używających gąsiora na wodę (Opcjonalne)

Aby użyć gąsiora do podłączenia wody do produktu, należy użyć pompy wodnej zalecanej przez autoryzowany serwis.

1. Podłącz jeden koniec węża wody dostarczanego wraz pompą do produktu (patrz 3.6) i postępuj zgodnie z poniższymi instrukcjami.

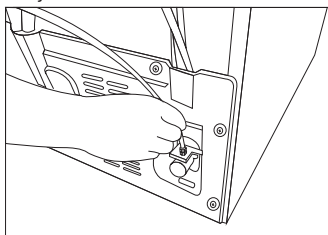

Po uruchomieniu pompy odczekaj 2-3 minuty, aby pompa uzyskała żądaną wydajność.



W celu wykonania połączenia wody zapoznaj się też z instrukcją obsługi pompy.



W razie używania gąsiora filtr wody jest zbędny.

### 3.9 Filtr wody (Opcjonalne)

W zależności od modelu produkt może mieć filtr wewnętrzny lub zewnętrzny. Aby podłączyć filtr wody, postępuj zgodnie z poniższymi instrukcjami.

## Instalacja

### 3.9.1. Mocowanie filtra zewnętrznego na ścianie (opcjonalne)



**OSTRZEŻENIE:** Filtra nie należy mocować do produktu.

Sprawdź, czy wraz z modelem produktu zostały dostarczone następujące części:

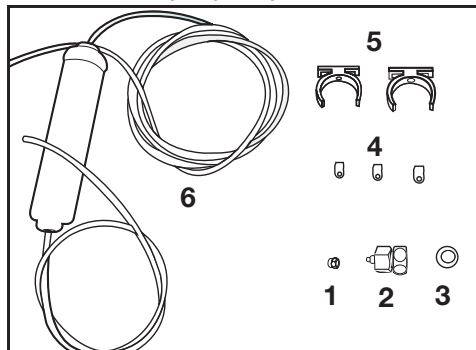

1. Złącze (1 szt.): Służy do mocowania węży wody z tyłu produktu.
2. Przejściówka (1 szt.): Służy do podłączenia do zasilania zimną wodą.
3. Filtr porowaty (1 szt.)
4. Zacisk węży (3 szt.): Służy do mocowania węży wody do ściany.
5. Urządzenie do podłączania filtra (2 szt.): Służy do mocowania filtra do ściany.

6. Filtr wody (1 szt.): Służy do podłączania produktu do zasilania wodą. W przypadku używania połączenia z gąsiorek filtr wody jest zbędny.

1. Podłącz przejściówkę do zaworu zasilania wodą.
2. Ustal miejsce mocowania filtra zewnętrznego. Zamocuj urządzenie do podłączania filtra (5) do ściany.

3. Zamocuj filtr pionowo w urządzeniu do podłączania filtra w sposób pokazany na etykiecie. (6)

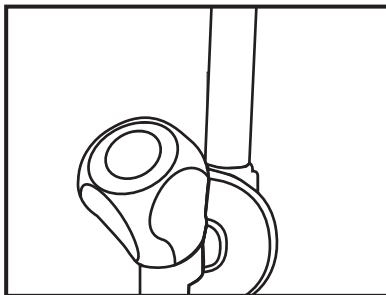

4. Podłącz węży wody wystający z góry filtra do przejściówki złącza wody produktu (patrz 3.6.).

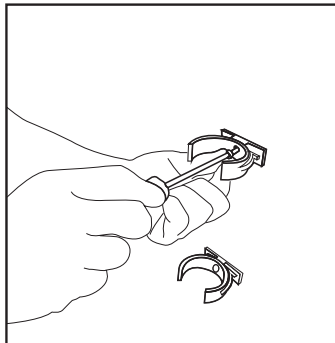

Po wykonaniu połączenia powinno ono wyglądać, jak na poniższym rysunku.

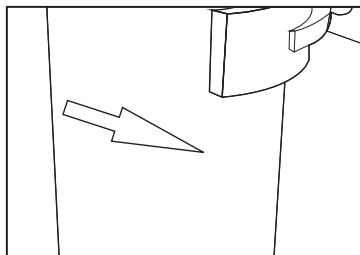
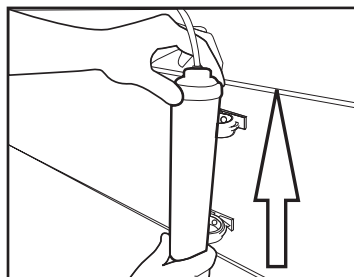

## Instalacja

### 3.9.2. Filtr wewnętrzny

Dostarczany z produktem filtr wewnętrzny nie jest zainstalowany w chwili dostawy – wykonaj poniższe instrukcje, aby go zainstalować.

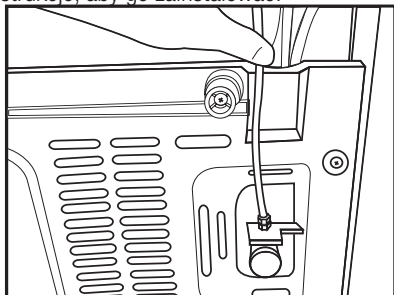

#### Linia wody:

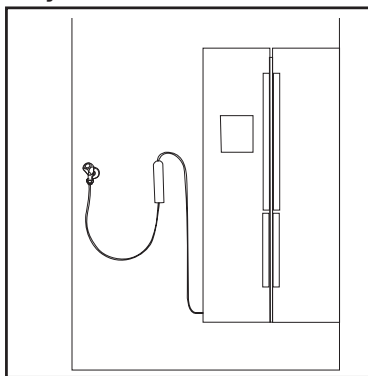

#### Linia gąsiora:

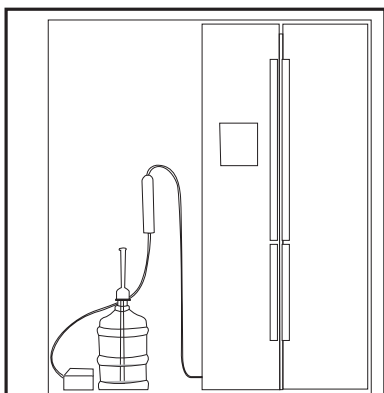

1. Wskaźnik Lód wył. musi być aktywny podczas montażu filtra. Przełącz wskaźnik WŁ.-WYŁ. za pomocą przycisku Lód na ekranie.

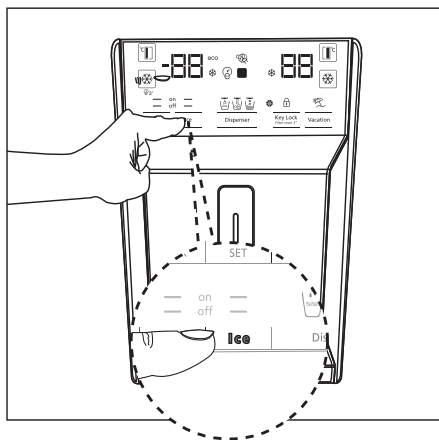

2. Wyjmij pojemnik na warzywa (a), aby uzyskać dostęp do filtra wody.

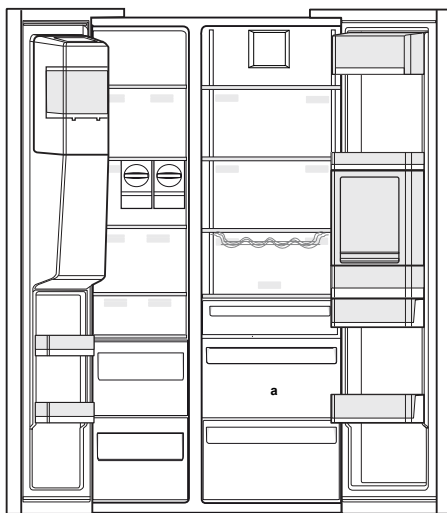

Po podłączeniu filtra nie należy używać pierwszych 10 szklanek wody.

## Instalacja

3. Zdejmij pokrywę obejścia filtra wody, pociągając ją.



Po zdjęciu pokrywy może wyciec kilka kropli wody, to normalne.

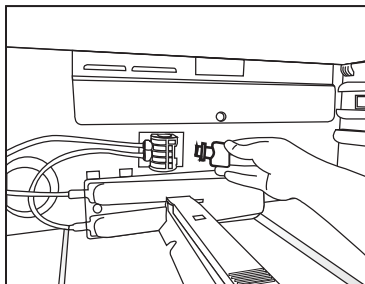

4. Umieść pokrywę filtra wody na mechanizmie i wciśnij na miejsce do zatrzasknięcia.

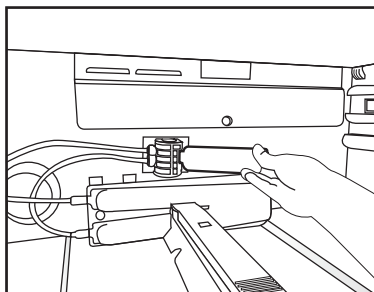

5. Naciśnij przycisk Lód na ekranie, aby wyłączyć tryb Lód wył.



Filtr wody usuwa ciała obce z wody. Nie usuwa on z wody drobnoustrojów.



Patrz pkt. 5.2 w celu uaktywnienia okresu wymiany filtra.

## 4 Przygotowanie

### 4.1. Co robić, aby zaoszczędzić energię



Podłączenie produktu do elektronicznych układów oszczędzania energii jest szkodliwe, ponieważ może uszkodzić produkt.

- Nie wolno pozostawiać otwartych drzwi lodówki przez długi czas.
- Do lodówki nie wolno wkładać gorącej żywności ani napojów.
- Nie wolno przepelniać lodówki – blokowanie wewnętrzного przepływu powietrza zmniejsza wydajność chłodzenia.
- Wartość zużycia energii określona dla lodówki była mierzona przy wyjętej górnej półce komory zamrażarki, pozostałych półkach i najniższych szufladach na miejscu oraz przy maksymalnym obciążeniu. W zależności od kształtu i wielkości zamrażanej żywności można użyć górnej półki szklanej.
- W zależności od funkcji produktu odmrażanie zamrożonej żywności w komorze chłodziarki zapewni oszczędność energii i zachowanie jakości żywności.
- Aby zapewnić niskie zużycie energii i lepsze warunki przechowywania, należy zawsze korzystać z dostarczonych koszy/szuflad, znajdujących się w komorze chłodzącej.

- Jeśli jedzenie dotykać będzie czujnika temperatury znajdującego się w zamrażarce, może zwiększyć to zużycie energii. Należy w związku z tym unikać jakiegokolwiek kontaktu z tym czujnikiem (tymi czujnikami).
- Należy się upewnić, że żywność nie styka się z opisanym poniżej czujnikiem temperatury komory chłodziarki.

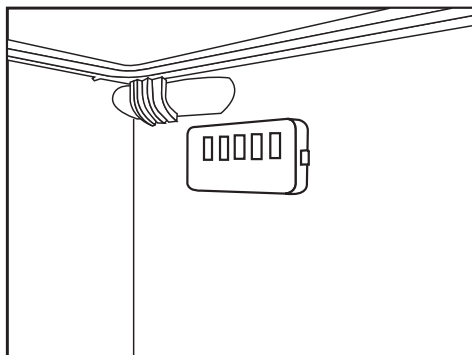

### 4.2. Pierwsze użycie

Przed użyciem lodówki należy się upewnić, że zostały wykonane niezbędne przygotowania podane w rozdziałach „Instrukcje dotyczące bezpieczeństwa i środowiska” oraz „Instalacja”.

- Działający produkt bez żywności wewnątrz należy pozostawić na 6 godzin i nie otwierać drzwi, o ile nie jest to bezwzględnie konieczne.



Będzie słychać dźwięk włączenia sprężarki. Dźwięki wydobywające się, gdy sprężarka nie jest aktywna, to normalne zjawisko spowodowane przez sprężone płyny i gazy w układzie chłodzenia.



Normalnym zjawiskiem jest nagrzewanie się przednich krawędzi lodówki. Te obszary nagrzewają się celowo, aby zapobiec kondensacji.



W niektórych modelach, panel instrumentów wyłącza się automatycznie w 5 minut po zamknięciu drzwi. Panel włączy się ponownie po otwarciu drzwi i naciśnięciu dowolnego przycisku.



## 5 Korzystanie z produktu

### 5.1. Panel wskaźników

Panele wskaźników mogą się różnić w zależności od modelu produktu.

Funkcje dźwiękowe i optyczne panelu wskaźników pomagają korzystać z lodówki.

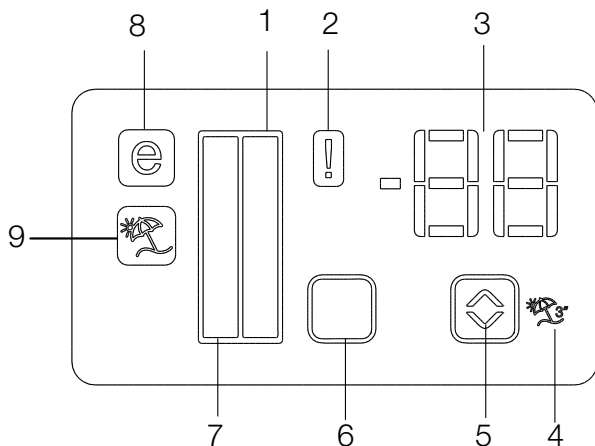

1. Wskaźnik komory chłodziarki
2. Wskaźnik stanu błędu
3. Wskaźnik temperatury
4. Przycisk funkcji wakacyjnej
5. Przycisk regulacji temperatury
6. Przycisk wyboru komory
7. Wskaźnik komory chłodziarki
8. Wskaźnik trybu oszczędzania
9. Wskaźnik funkcji wakacyjnej

**\*opcjonalne**



**\*Opcjonalne:** Rysunki w tej instrukcji obsługi są tylko szkicowe i mogą nie odpowiadać dokładnie posiadanemu produktowi. Jeśli posiadany produkt nie zawiera odpowiednich części, informacje dotyczące innych modeli.

### 1. Wskaźnik komory chłodziarki

Lampka komory chłodziarki włącza się podczas regulacji temperatury komory chłodziarki.

### 2. Wskaźnik stanu błędu

Ten czujnik się włączy, gdy lodówka nie chłodzi odpowiednio lub w przypadku awarii czujnika. Gdy wskaźnik jest aktywny, na wskaźniku temperatury komory zamrażarki będzie wyświetlana litera „B”, a na wskaźniku temperatury komory chłodziarki będą wyświetlane liczby „1, 2, 3...” itd. Liczby na wskaźniku służą do informowania przedstawicieli serwisu o błędzie.

### 3. Wskaźnik temperatury

Wskazuje temperaturę komory zamrażarki i chłodziarki.

### 4. Przycisk funkcji wakacyjnej

Aby uaktywnić tę funkcję, naciśnij i przytrzymaj przycisk Wakacje przez 3 sekundy. Gdy funkcja wakacyjna jest aktywna, wskaźnik temperatury komory chłodzenia będzie pokazywać znaki „- -” i w komorze chłodzenia nie będzie aktywny żaden proces chłodzenia. Ta funkcja nie nadaje się do przechowywania żywności w komorze chłodziarki. Inne komory pozostaną chłodzone z ustawioną odpowiednią temperaturą w każdej komorze.

Aby anulować tę funkcję, naciśnij ponownie przycisk Wakacje ().

### 5. Przycisk regulacji temperatury

Temperatura odpowiedniej komory waha się w zakresie -24°C..... -18°C i 8°C...1°C.

### 6. Przycisk wyboru komory

Przycisk wyboru komory lodówki umożliwia przełączanie między komorą chłodziarki i zamrażarki.

### 7. Wskaźnik komory chłodziarki

Lampka komory zamrażarki włącza się podczas regulacji temperatury komory chłodziarki.

### 8. Wskaźnik trybu oszczędzania

Wskazuje, że lodówka pracuje w trybie oszczędzania energii. Ten wskaźnik będzie aktywny, gdy temperatura w komorze zamrażarki zostanie ustawiona na -18°C.

### 9. Wskaźnik funkcji wakacyjnej

Wskazuje uaktywnienie funkcji wakacyjnej.

## Korzystanie z produktu

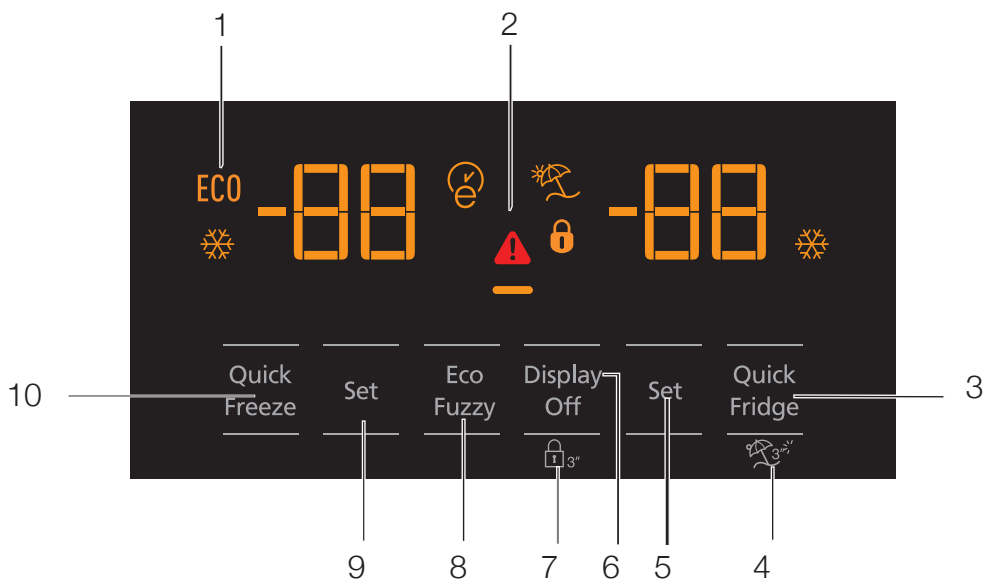

- 1- Oszczędne używanie
- 2- Alert wysokiej temperatury/błędu
- 3- Szybkie chłodzenie
- 4- Funkcja wakacyjna
- 5- Ustawianie temperatury komory chłodzenia
- 6- Oszczędzanie energii (wyłączenie wyświetlacza)
- 7- Blokada klawiatury
- 8- Wstępne eko
- 9- Ustawianie temperatury komory chłodzenia
- 10- Szybkie zamrażanie



**\*Opcjonalne:** Rysunki w tej instrukcji obsługi są tylko szkicowe i mogą nie odpowiadać dokładnie posiadanemu produktowi. Jeśli posiadany produkt nie zawiera odpowiednich części, informacje dotyczą innych modeli.

## Korzystanie z produktu

### 1. Oszczędne używanie

Ten symbol zaświeci się, gdy komora zamrażarki będzie ustawiona na  $-18^{\circ}\text{C}$ , co jest najoszczędniejszym ustawieniem. Wskaźnik oszczędnego używania (ECO) wyłączy się, gdy zostanie wybrana funkcja szybkiego chłodzenia lub zamrażania.



### 2. Alert wysokiej temperatury/błędu

Ten wskaźnik () zapali się w przypadku alertu temperatury lub błędu. Jeśli ten wskaźnik się świeci, należy się zapoznać z punktem dotyczącym zalecanych rozwiązań problemów w tej instrukcji.

### 3. Szybkie chłodzenie

Gdy jest włączona funkcja szybkiego chłodzenia, zapali się wskaźnik szybkiego chłodzenia () i wskaźnik temperatury komory chłodzenia będzie wskazywał wartość 1. Ponownie naciśnij przycisk szybkiego chłodzenia, aby anulować tę funkcję. Wskaźnik szybkiego chłodzenia zgaśnie i wrócą normalne ustawienia. Funkcja szybkiego chłodzenia zostanie automatycznie wyłączona po godzinie, jeśli nie zostanie anulowana przez użytkownika. Aby schłodzić dużą ilość świeżej żywności, naciśnij przycisk szybkiego chłodzenia przed umieszczeniem żywności w komorze chłodzenia.



### 4. Funkcja wakacyjna

Aby włączyć funkcję wakacyjną, naciśnij przycisk numer (4) na () 3 sekundy, co uaktywni wskaźnik trybu wakacyjnego (). Gdy funkcja wakacyjna jest aktywna, wskaźnik temperatury komory chłodzenia będzie pokazywać znaki „-” i w komorze chłodzenia nie będzie aktywny żaden proces chłodzenia. Ta funkcja nie nadaje się do przechowywania żywności w komorze chłodziarki. Inne komory pozostaną chłodzone z ustawioną odpowiednią temperaturą w każdej komorze. Aby anulować tę funkcję, naciśnij ponownie przycisk funkcji wakacyjnej.



### 5. Ustawianie temperatury komory chłodzenia

Po naciśnięciu przycisku numer (5) można ustawić temperaturę komory chłodzenia na 8, 7, 6, 5, 4, 3, 2 i 1 odpowiednio. ()

### 6. Oszczędzanie energii (wyłączenie wyświetlacza)

Naciśnięcie przycisku () spowoduje zapalenie symbolu oszczędzania energii () i uaktywnienie funkcji oszczędzania energii. Uaktywnienie funkcji oszczędzania energii spowoduje wyłączenie wszystkich innych symboli na wyświetlaczu. Gdy funkcja oszczędzania energii jest aktywna, naciśnięcie dowolnego przycisku lub otwarcie drzwi spowoduje jej wyłączenie i sygnały na wyświetlaczu powrócą do normalnego stanu. Ponowne naciśnięcie przycisku () spowoduje wyłączenie symbolu i funkcji oszczędzania energii.

### 7. Blokada klawiatury

Naciśnij przycisk blokady klawiatury () na 3 sekundy. Zapali się symbol blokady klawiatury (XX) i włączy się funkcja blokady klawiatury – przyciski będą nieaktywne, gdy ta funkcja będzie włączona. Ponownie naciśnij przycisk blokady klawiatury na 3 sekundy. Zgaśnie symbol blokady klawiatury i zostanie wyłączony tryb blokady klawiatury. Naciśnij przycisk blokady klawiatury (), aby zapobiec zmianie ustawień temperatury lodówek.

### 8. Wstępne eko

Aby uaktywnić funkcję wstępnego eko, naciśnij i przytrzymaj przycisk wstępnego eko przez 1 sekundę. Gdy ta funkcja jest aktywna, zamrażarka przełączy się w tryb oszczędzania po przynajmniej 6 godzinach i zapali się wskaźnik oszczędnego używania. Aby wyłączyć funkcję wstępnego eko () , naciśnij i przytrzymaj przycisk wstępnego eko przez 3 sekundy.

Wskaźnik zapali się po 6 godzinach, gdy funkcja wstępnego eko jest aktywna.

### 9. Ustawianie temperatury komory chłodzenia

Temperaturę w komorze zamrażania można regulować. Naciśnięcie przycisku numer (9) umożliwi ustawienie temperatury komory zamrażania na wartość -18, -19, -20, -21, -22, -23 i -24.

## Korzystanie z produktu

### 10. Szybkie zamrażanie

W celu szybkiego zamrożenia naciśnij przycisk numer (10), co włączy wskaźnik szybkiego zamrażania (❄️).

Gdy jest włączona funkcja szybkiego zamrażania, zapali się wskaźnik szybkiego zamrażania i wskaźnik temperatury komory zamrażania będzie wskazywał wartość -27. Ponownie naciśnij przycisk szybkiego zamrażania, aby anulować tę funkcję. Wskaźnik szybkiego zamrażania zgaśnie i wróci do normalnych (❄️) ustawień. Funkcja szybkiego zamrażania zostanie automatycznie wyłączona po 24 godzinach, jeśli nie zostanie anulowana przez użytkownika. Aby zamrozić dużą ilość świeżej żywności, naciśnij przycisk szybkiego zamrażania przed umieszczeniem żywności w komorze zamrażania.

## Korzystanie z produktu

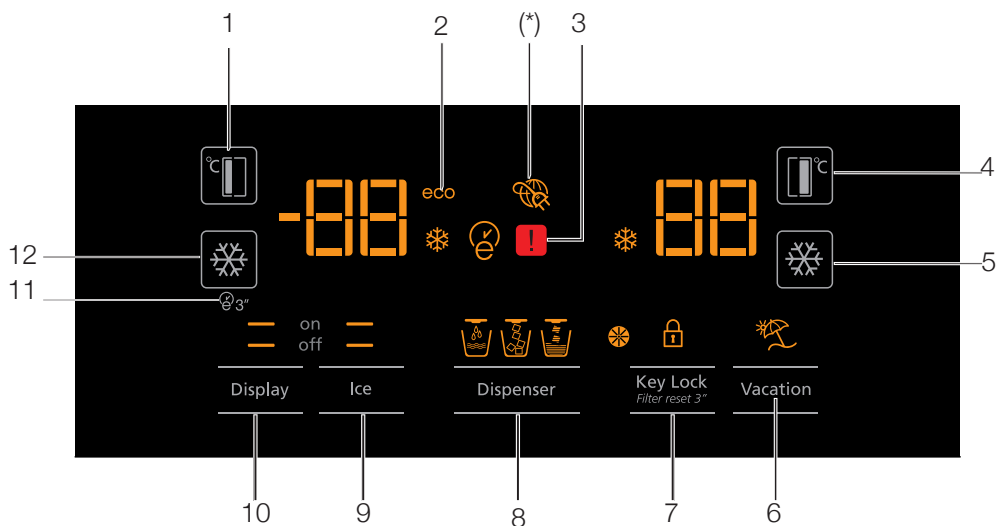

1. Ustawianie temperatury komory zamrażania
2. Tryb oszczędzania
3. Stan błędu
4. Ustawianie temperatury komory chłodzenia
5. Szybkie chłodzenie
6. Funkcja wakacyjna
7. Anulowanie blokady klawiatury/alertu wymiany filtra
8. Wybór wody, kawałków lodu i kostek lodu
9. Włączenie/wyłączenie wytwarzania lodu
10. Włączenie/wyłączenie wyświetlacza
11. Autoeko
12. Szybkie zamrażanie



**\*Opcjonalne:** Rysunki w tej instrukcji obsługi są tylko szkicowe i mogą nie odpowiadać dokładnie posiadanemu produktowi. Jeśli posiadany produkt nie zawiera odpowiednich części, informacje dotyczące innych modeli.

## Korzystanie z produktu

### 1. Ustawianie temperatury komory zamrażania

Naciśnięcie przycisku (°C) numer (1) umożliwi ustawienie temperatury komory zamrażania na wartość -18, -19, -20, -21, -22, -23, -24, -18...

### 2. Tryb oszczędzania

Wskazuje, że lodówka pracuje w trybie oszczędzania energii. Ten wskaźnik będzie aktywny, gdy temperatura komory zamrażarki będzie ustawiona na -18 lub zostanie włączone chłodzenie z oszczędzaniem energii przez funkcję eko-ekstra. (ECO)

### 3. Stan błędu

Ten czujnik się włączy, gdy lodówka nie chłodzi odpowiednio lub w przypadku awarii czujnika. (⚠)

Gdy ten wskaźnik się włączy, na wskaźniku temperatury komory zamrażarki będzie wyświetlana litera „B”, a na wskaźniku temperatury komory chłodziarki będą wyświetlane liczby „1, 2, 3...” itd. Liczby na wskaźniku służą do informowania przedstawicieli serwisu o błędzie.

### 4. Ustawianie temperatury komory chłodzenia

Po naciśnięciu przycisku (°C) numer (4) można ustawić temperaturę komory chłodzenia na 8, 7, 6, 5, 4, 3, 2... odpowiednio.

### 5. Szybkie chłodzenie

W celu szybkiego schłodzenia naciśnij przycisk numer (5), co włączy wskaźnik szybkiego chłodzenia (❄).

Ponowne naciśnięcie tego przycisku wyłączy tę funkcję.

Z tej funkcji należy korzystać podczas umieszczania świeżej żywności w komorze chłodziarki lub w celu szybkiego schłodzenia żywności. Po włączeniu tej funkcji lodówka będzie pracować przez godzinę.

### 6. Funkcja wakacyjna

Gdy funkcja wakacyjna (🌴) jest aktywna, wskaźnik temperatury komory chłodzenia będzie pokazywać znaki „- -” i w komorze chłodzenia nie będzie aktywny żaden proces chłodzenia.

Ta funkcja nie nadaje się do przechowywania żywności w komorze chłodziarki. Inne komory pozostaną chłodzone z ustawioną odpowiednią temperaturą w każdej komorze.

Aby anulować tę funkcję, naciśnij ponownie przycisk funkcji wakacyjnej. (🌴)

### 7. Anulowanie blokady klawiatury/alertu wymiany filtra

Naciśnij przycisk blokady klawiatury (🔒), aby włączyć blokadę. Ta funkcja umożliwia również zapobieganie zmianom ustawień temperatury lodówki. Filtr lodówki należy wymieniać co 6 miesięcy. Jeśli będą przestrzegane instrukcje podane w p. 5.2, lodówka automatycznie obliczy pozostały czas i wskaźnik alertu wymiany filtra (🕒) zapali się, gdy ten czas upłynie.

Naciśnij i przytrzymaj przycisk (🕒<sup>3"</sup>) na 3 sekundy, aby wyłączyć lampkę alertu filtra.

### 8. Wybór wody, kawałków lodu i kostek lodu

Za pomocą przycisku numer 8 można wybrać opcję wody (🚰), kostek lodu (🧊) i kawałków lodu (🧊). Aktywny wskaźnik będzie świecił.

### 9. Włączenie/wyłączenie wytwarzania lodu

Naciśnij przycisk (❄) numer (9), aby wyłączyć (off —) lub włączyć (on —) wytwarzanie lodu.

### 10. Włączenie/wyłączenie wyświetlacza

Naciśnij przycisk (— off) numer (10), aby wyłączyć lub włączyć (— on) wyświetlacz.

### 11. Autoeko

Naciśnij przycisk Autoeko (🌱<sup>3"</sup>), numer (11), na 3 sekundy, aby uaktywnić tę funkcję. Jeśli drzwi pozostaną zamknięte przez dłuższy czas, gdy ta funkcja jest aktywna, sekcja chłodziarki zostanie przełączona w tryb oszczędzania. Ponowne naciśnięcie tego przycisku wyłączy tę funkcję.

Wskaźnik zapali się po 6 godzinach, gdy funkcja autoeko jest aktywna. (🌱)

### 12. Szybkie zamrażanie

Naciśnij przycisk (❄) numer (12), aby włączyć szybkie zamrażanie. Ponowne naciśnięcie tego przycisku wyłączy tę funkcję.

### 5.2. Aktywacja ostrzeżenia o wymianie filtra wody

#### (Dotyczy produktów podłączonych do instalacji wodnej i wyposażonych w filtr)

Ostrzeżenie o wymianie filtra wody aktywuje się w następujący sposób:

1. W przeciągu 60 sekund od włączenia lodówki naciśnij i przytrzymaj przez 3 sekundy przyciski Ekran i Wakacje.

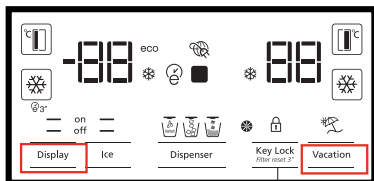

2. Następnie wprowadź hasło 1-4-5-3.

Potwierdzenie wprowadzonego hasła

Wybór cyfr hasła

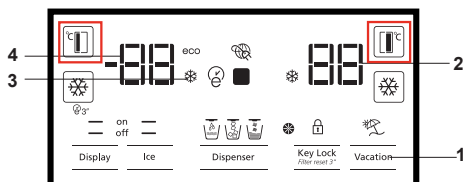

Wprowadź hasło 1-4-5-3 w następujący sposób:

Naciśnij raz przycisk FF.

Naciśnij raz przycisk FRZ.

Naciśnij przycisk FF 4 razy.

Naciśnij raz przycisk FRZ.

Naciśnij przycisk FF 5 razy.

Naciśnij raz przycisk FRZ.

Naciśnij przycisk FF 3 razy.

Naciśnij raz przycisk FRZ.

Jeśli poprawnie wprowadzono hasło, rozlegnie się krótki sygnał dźwiękowy i zaświeci się wskaźnik ostrzegający o wymianie filtra.

Automatyczne obliczanie okresu użycia filtra nie jest fabrycznie włączone.

Musi być ono włączone w urządzenia wyposażone w filtr.

Lodówka automatycznie przypomni o wymianie filtra co pół roku.

Jeśli powtórzy się tę samą czynność gdy automatyczne obliczanie okresu użycia filtra jest włączone, funkcja ta zostanie wyłączona.



### 5.3. Korzystanie z wodotrysku (dla pewnych modeli)



Pierwszych kilka szklanek wody z wodotrysku będzie ciepłe.



Jeśli wodotrysk nie będzie używany przez dłuższy czas, należy wylać kilka pierwszych szklanek wody, aby uzyskać czystą wodę.

Po pierwszym uruchomieniu należy odczekać około 12 godzin, aby uzyskać zimną wodę.

Za pomocą wyświetlacza wybierz opcję wody, a następnie pociągnij spust, aby nalać wody. Zabierz szklankę krótko po pociągnięciu spustu.

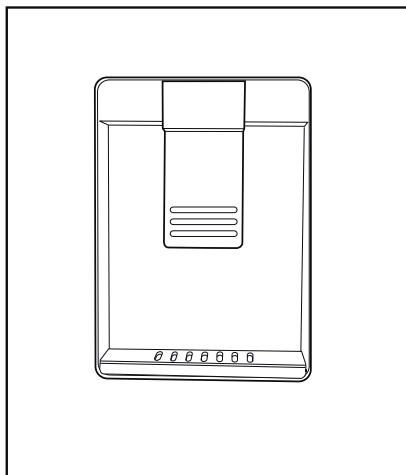

### 5.4. Napełnianie zbiornika wodotrysku

Otwórz pokrywę zbiornika wody w sposób pokazany na rysunku. Nalej czystej wody pitnej. Zamknij pokrywę.

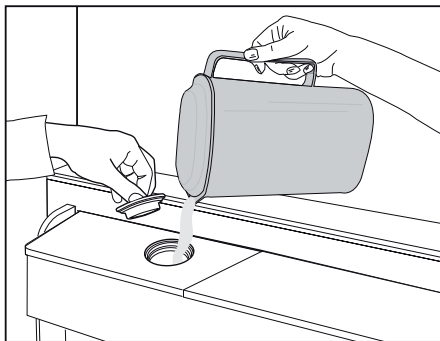

## Korzystanie z produktu

### 5.5. Czyszczenie zbiornika wodotrysku

Wyjmij zbiornik napełniania wody wewnątrz półki drzwi.

Odłącz go, trzymając obie strony półki drzwi.

Trzymając obie strony zbiornika wody, wyjmij go pod kątem 45°.

Zdejmij i oczyść pokrywę zbiornika wody.

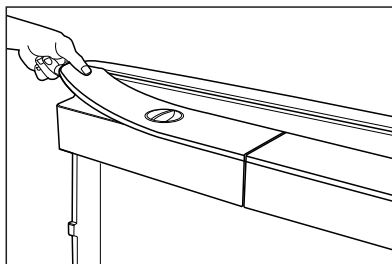
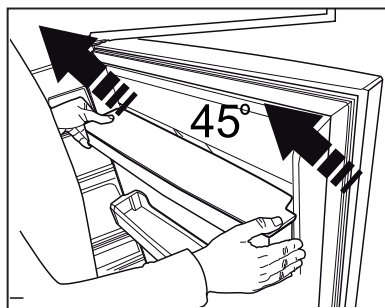
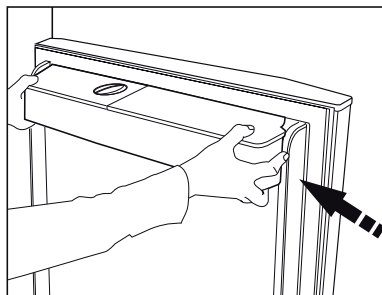

Nie należy napełniać zbiornika wody sokiem owocowym, napojami gazowanymi, napojami alkoholowymi ani żadnym innym płynem nieodpowiednim do stosowania w wodotrysku. Stosowanie takich płynów spowoduje niepoprawne działanie i nienaprawialne uszkodzenie wodotrysku. Korzystanie z wodotrysku w ten sposób nie jest objęte zakresem gwarancji. Pewne chemikalia i dodatki tego typu do napojów/płynów mogą powodować uszkodzenie materiału zbiornika wody.



Zbiornika wody i elementów wodotrysku nie można myć w zmywarkach.

## Korzystanie z produktu

### 5.6. Pobieranie lodu/wody (opcjonalne)

Aby pobrać wodę (☰) / kostki lodu (☷)/kawałki lodu (☶), należy wybrać odpowiednią opcję za pomocą wyświetlacza. Wodę/lód można uzyskać, popychając przełącznik na wodotrysku do przodu. Podczas przełączania się między opcjami kostek lodu (☷)/kawałków lodu (☶) poprzedni typ lodu może zostać wydany jeszcze kilka razy.

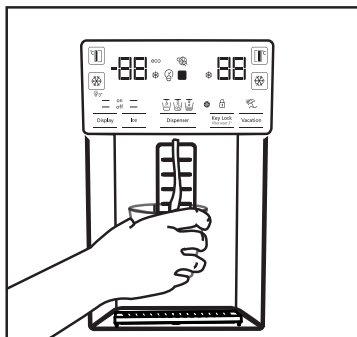

- Przed pierwszym pobraniem lodu/wody z wodotrysku należy odczekać około 12 godzin. Wodotrysk może nie wydać lodu, jeśli w pojemniku na lód jest za mało lodu.
- Nie należy używać 30 kostek lodu (3-4 litry) wytworzonych po pierwszym uruchomieniu.
- W razie przerwy w zasilaniu lub chwilowej awarii lód może się częściowo roztopić z zamarznąć z powrotem. Spowoduje to scalenie kostek lodu ze sobą. W razie przedłużającej się przerwy w zasilaniu lub awarii lód może się stopić i wyciec. W razie wystąpienia tego problemu wyjmij lód z pudełka na lód i oczyść je.



**OSTRZEŻENIE:** Układ wodny produktu należy podłączać jedynie do zimnej wody. Nie wolno podłączać do gorącej wody.

- Produkt może nie wydawać wody podczas pierwszego uruchomienia. Jest to spowodowane występowaniem powietrza w układzie. Należy spuścić powietrze z układu. W tym celu naciśnij przełącznik wodotrysku na 1-2 minuty do chwili, gdy z wodotrysku popłynie woda. Początkowy wypływ wody może być nieregularny. Woda zacznie płynąć normalnie po spuszczeniu powietrza z układu.

- Podczas pierwszego korzystania z filtra woda może być mętna – nie należy spożywać pierwszych 10 szklanek wody.
- Po pierwszej instalacji należy odczekać około 12 godzin, aby uzyskać zimną wodę.
- Układ wodny produktu jest przeznaczony wyłącznie do czystej wody. Nie wolno używać żadnych innych napojów.
- Zaleca się odłączenie zasilania wodą, jeśli produkt nie będzie używany przez dłuższy czas w trakcie wakacji itd.
- Jeśli wodotrysk nie będzie używany przez dłuższy czas, pierwsze 1-2 szklanki mogą być ciepłe.

### 5.7. Taca ociekowa (opcjonalna)

Woda kapiąca z wodotrysku gromadzi się na tacy ociekowej i nie ma innego odpływu wody. Wyciągnij tacę lub naciśnij jej krawędzie, aby ją wyjąć. Można następnie usunąć wodę z wnętrza tacy ociekowej.

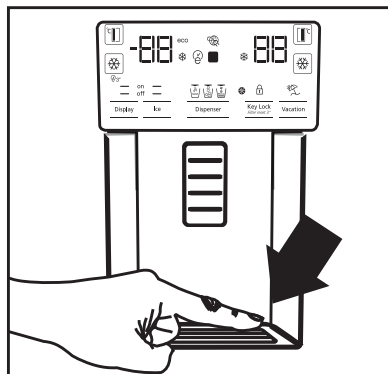

### 5.8. Komora zero stopni (Opcjonalne)

Ta komora służy do przechowywania delikatesów w niższych temperaturach lub mięsa do natychmiastowej konsumpcji. W tej komorze nie należy umieszczać owoców ani warzyw. Pojemność wewnętrzną produktu można zwiększyć, wyjmując wszelkie komory zero stopni. Aby wyjąć komorę, wystarczy ją pociągnąć do przodu, unieść i wyjąć.

### 5.9. Pojemnik na warzywa

Pojemnik na warzywa lodówki jest przeznaczony do przechowywania świeżych warzyw dzięki zachowywaniu wilgotności. W tym celu w pojemniku na warzywa został zintensyfikowany ogólny obieg zimnego powietrza. W tej komorze należy przechowywać owoce ani warzywa. Zielone warzywa liściaste i owoce należy przechowywać oddzielnie w celu przedłużenia ich trwałości.

### 5.10. Niebieskie światło (Opcjonalne)

Pojemniki na warzywa produktu mają niebieskie oświetlenie. Warzywa w pojemniku będą kontynuować fotosyntezę po oświetleniu niebieskim światłem, więc pozostaną żywe i świeże.

### 5.11. Jonizator

#### (Opcjonalne)

Układ jonizatora w kanale powietrza komory chłodzenia służy do jonizacji powietrza. Emisje ujemnych jonów eliminują bakterie i inne molekuly przenoszące zapachy w powietrzu.

### 5.12. Minibarek

#### (Opcjonalne)

Drzwi minibarku półki lodówki są dostępne bez otwierania drzwi. Ułatwia to wyjmowanie często spożywanej żywności i napojów z lodówki. Aby otworzyć drzwi minibarku, naciśnij je ręką i pociągnij do siebie.



**OSTRZEŻENIE:** Na pokrywie minibarku nie wolno siadać, wieszać się ani umieszczać ciężkich przedmiotów. Może to uszkodzić produkt lub spowodować obrażenia.

Aby zamknąć te drzwi, wystarczy nacisnąć do przodu ich górną część.

### 5.13. Filtr zapachów (opcjonalny)

Filtr zapachów w kanale powietrza komory chłodzenia zapobiega powstawaniu niepożądanych zapachów.

## Korzystanie z produktu

### 5.14. Automat do lodu i pojemnik do przechowywania lodu

#### (Opcjonalne)

Napełnij automat do lodu wodą i umieść na miejscu. Lód będzie gotowy po około dwóch godzinach. Nie wyjmuj automatu, aby wyjąć lód. Obróć przyciski na komorze lodu z prawej strony o 90°, a lód wpadnie do pojemnika na lód poniżej. Można potem wyjąć pojemnik na lód i podać lód.



Pojemnik na lód jest przeznaczony wyłącznie do przechowywania lodu. Nie wolno go napełniać wodą. Może to spowodować jego pęknięcie.

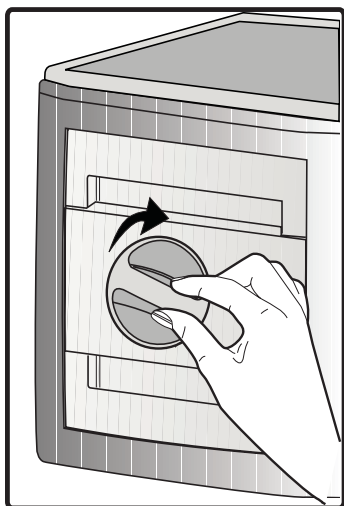

### 5.15. Wytwornica lodu (opcjonalna)

Wytwornica lodu znajduje się w górnej części pokrywy zamrażarki.

Chwyć za uchwyty z boku zbiornika na lód i unieś do góry, aby go wyjąć.

Zdejmij pokrywę dekoracyjną wytwornicy lodu, unosząc ją.

#### OPERACJA

##### Aby wyjąć pojemnik na lód

Chwyć pojemnik na lód, przesunij go do góry i wyjmij. (Rysunek 1)

##### Aby włożyć pojemnik na lód z powrotem

Chwyć pojemnik na lód, przesunij go do góry pod kątem tak, aby wsunąć go w szczelinę, upewniając się, że selektor lodu jest właściwie zamontowany. (Rysunek 2) Popchnij zdecydowanie pojemnik w dół do końca, aż szczelina pomiędzy pojemnikiem a plastikiem na drzwiach zniknie. (Rysunek 2)

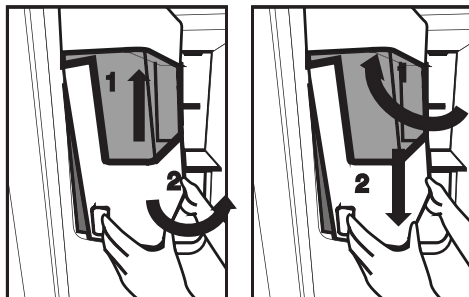

Jeśli wystąpią problemy z włożeniem pojemnika, przekręć pokrętko o 90° i zamontuj go tak, jak to pokazano na rysunku 3.

Jakiegolwiek dźwięki spadającego lodu są częścią normalnego działania.

## Korzystanie z produktu

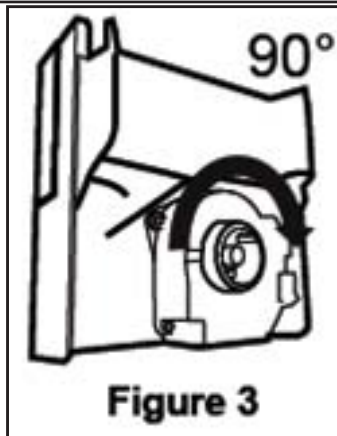

### Gdy podajnik lodu nie działa właściwie

Jeśli nie wyjmujesz kostek lodu przez dłuższy czas, uformują się z nich większe bryły. W takim przypadku, wyjmij pojemnik w sposób opisany powyżej, porozdzielaj kostki lodu, wyrzuć bryłki lodu, których nie da się porozdzielać, a następnie włóż kostki lodu z powrotem do pojemnika. (Rysunek 4)

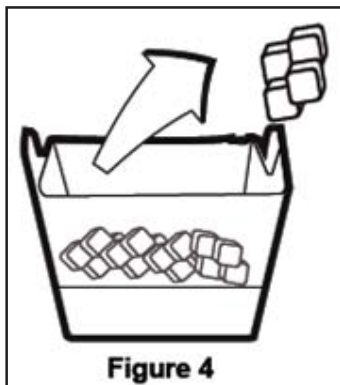

Jeśli lód nie jest podawany, sprawdź, czy jego kawałki nie zablokowały kanału podawania lodu i usuń je. Regularnie sprawdzaj kanał i usuwaj z niego wszelkie kawałki lodu rysunek 5.

### Korzystając z lodówki po raz pierwszy lub po jej nieużywaniu przez dłuższy czas

Kostki lodu mogą być małe z powodu zapowietrzenia rurki; powietrze zostanie z niej usunięte podczas normalnego użytkowania.

Przez pierwszy dzień wyrzucaj kostki lodu, jako że rurka z wodą może być zanieczyszczona.

#### Uwaga!

Nie wkładaj ręki ani żadnych przedmiotów lub ostrzy do kanału podawania lodu; możesz uszkodzić części lub zranić się.

Nie pozwalaj dzieciom huśtać się na podajniku lodu lub kostkarce, jako że może to spowodować obrażenia. Wyciągając pojemnik trzymaj go obiema rękami tak, aby nie wylać jego zawartości.

Jeśli trzaśniesz drzwiczkami, może to spowodować wychłapanie się wody z pojemnika.

Nie zdejmuj pojemnika z lodem, o ile nie jest to konieczne.



## Korzystanie z produktu

### 5.16. Zamrażanie świeżej żywności

- Aby zachować jakość żywności, żywność umieszczona w komorze zamrażarki musi zostać jak najszybciej zamrożona, w tym celu należy użyć funkcji szybkiego zamrażania.
- Mrożenie żywności, gdy jest świeża, wydłuża czas przechowywania w komorze zamrażarki.
- Żywność należy pakować w szczelne opakowania i dokładnie zamykać.
- Przed umieszczeniem żywności w zamrażarce należy się upewnić, że jest ona zapakowana. Zamiast tradycyjnego papieru pakowego należy użyć pojemników do zamrażania, cynfolii i papieru wodoszczelnego, toreb plastikowych lub podobnych materiałów opakowaniowych.
- Każde opakowanie żywności przed zamrożeniem należy oznaczyć datą. Umożliwi to określenie świeżości każdego opakowania przy każdym otwarciu zamrażarki. Wcześniej zamrożoną żywność należy umieszczać z przodu, aby zużyć je jako pierwsze.
- Zamrożoną żywność należy zużyć natychmiast po odmrożeniu i nie wolno jej ponownie zamrażać.
- Nie należy zamrażać dużych ilości żywności naraz.

### 5.17. Zalecenia dotyczące przechowywania mrożonej żywności

Temperatura komory musi być ustawiona przynajmniej na  $-18^{\circ}\text{C}$ .

1. Żywność należy jak najszybciej umieszczać w zamrażarce, aby uniknąć rozmrożenia.
2. Przed zamrożeniem należy sprawdzić datę przydatności, aby się upewnić, że nie minęła.
3. Upewnij się, że opakowanie żywności nie jest uszkodzone.

### 5.18. Informacje o głębokim zamrażaniu

Zgodnie z normą IEC 62552 zamrażarka musi umożliwiać zamrożenie 4,5 kg żywności do temperatury  $-18^{\circ}\text{C}$  lub niższej w ciągu 24 godzin na każde 100 litrów pojemności komory zamrażarki. Żywność można przechowywać przez dłuższy czas tylko w temperaturze równej  $-18^{\circ}\text{C}$  lub niższej. Żywność może zachować świeżość przez całe miesiące (po głębokim zamrożeniu do temperatury przynajmniej  $-18^{\circ}\text{C}$ ).

Żywność do zamrożenia nie może się stykać z wcześniej zamrożoną żywnością, aby uniknąć częściowego rozmrożenia.

Ustawianie komory zamrażania	Ustawianie komory chłodzenia	Opisy
$-18^{\circ}\text{C}$	$4^{\circ}\text{C}$	Jest to domyślne zalecane ustawienie.
$-20, -22$ lub $-24^{\circ}\text{C}$	$4^{\circ}\text{C}$	Te ustawienia są zalecane dla temperatur otoczenia powyżej $30^{\circ}\text{C}$ .
Szybkie zamrażanie	$4^{\circ}\text{C}$	Należy ich używać do szybkiego zamrażania żywności – produkt powróci do poprzednich ustawień po zakończeniu tego procesu.
$-18^{\circ}\text{C}$ lub mniej	$2^{\circ}\text{C}$	Tych ustawień należy użyć, jeśli komora chłodzenia nie jest wystarczająco schłodzona ze względu na temperaturę otoczenia lub częste otwieranie drzwi. Lodówka/Instrukcja obsługi

## Korzystanie z produktu

Warzywa należy zagotować i odcedzić wodę, aby wydłużyć czas zamrażania. Umieść żywność w hermetycznych opakowaniach po odfiltrowaniu i włóż do zamrażarki. Banany, pomidory, sałata, seler, gotowane jajka, kartofle i podobna żywność nie powinna być mrożona. Zamrażanie tej żywności po prostu pogarsza wartość odżywczą i jakość żywności oraz może powodować psucie, które jest szkodliwe dla zdrowia.

### 5.19. Rozmieszczanie żywności

Półki komory zamrażarki	Różne zamrożono produkty łącznie z mięsem, rybami, lodami, warzywami itd.
Półki komory chłodziarki	Żywność w garnkach, przykryte talerze i pudełka, jajka (w pudełku z pokrywką)
Półki w drzwiach komory chłodziarki	Małe i zapakowane porcje żywności lub napojów
Pojemnik na warzywa	Owoce i warzywa
Komora świeżej żywności	Delikatesy (porcje śniadaniowe, produkty mięsne do spożycia w krótkim terminie)

### 5.20. Alert otwarcia drzwi (opcjonalny)

Alarm dźwiękowy rozlegnie się, jeśli drzwi produktu pozostaną otwarte przez minutę. Alarm dźwiękowy ucichnie po zamknięciu drzwi lub naciśnięciu dowolnego przycisku na wyświetlaczu (o ile jest dostępny).

### 5.21. Oświetlenie wnętrza

Do oświetlenia wnętrza są używane diody LED. W razie jakichkolwiek problemów z tym oświetleniem należy się skontaktować z autoryzowanym serwisem.

Lampa (lampy) wykorzystywane w tym urządzeniu nie są przeznaczone do oświetlania pomieszczeń. Lampa ta ma pomagać użytkownikowi wygodnie i bezpiecznie umieszczać pożywienie w lodówce/zamrażarce.



## 6 Konserwacja i czyszczenie

Regularne czyszczenie produktu przedłuży jego okres eksploatacji.



**OSTRZEŻENIE:** Przed czyszczeniem lodówki należy wyłączyć zasilanie.

- Do czyszczenia nie wolno używać ostrych ani ściernych narzędzi, mydła, domowych środków czyszczących, detergentów, benzyny, nafty, pokostu ani podobnych substancji.
- Należy rozpuścić w wodzie pełną łyżeczkę do herbaty węglanu. Następnie należy zanurzyć w wodzie szmatkę i wycisnąć ją. Urządzenie należy przetrzeć tą szmatką i dokładnie wysuszyć.
- Wodę należy trzymać z dala od pokrywy lampy i innych części elektrycznych.
- Drzwi należy czyścić mokrą szmatką. Oby odłączyć półki drzwi i obudowy, należy wyjąć całą ich zawartość. Unieś półki drzwi, aby je odłączyć. Oczyść i wysusz półki, a następnie zamocuj je z powrotem na miejscu, wsuwając je od góry.
- Do powierzchni zewnętrznej i części chromowanych produktu nie wolno używać wody chlorowej ani produktów do czyszczenia. Chlor spowoduje rdzewienie powierzchni metalowych.

### 6.1. Unikanie nieprzyjemnych zapachów

Wyprodukowany produkt jest wolny od wszelkich materiałów zapachowych. Jednak przechowywanie żywności w nieodpowiednich komorach i niepoprawne czyszczenie powierzchni wewnętrznych może wywoływać nieprzyjemne zapachy.

Aby tego uniknąć, należy czyścić wnętrze wodą z węglanem co 15 dni.

- Żywność należy przechowywać w zamkniętych opakowaniach. Drobnoustroje mogą się rozprzestrzeniać z niezamkniętych opakowań i powodować nieprzyjemne zapachy.
- W lodówce nie należy przechowywać przeterminowanej ani zepsutej żywności.

### 6.2. Ochrona powierzchni plastikowych

Olej rozlany na powierzchnie plastikowe może je uszkadzać i należy go natychmiast usunąć ciepłą wodą.

## 7 Rozwiązywanie problemów

Przed skontaktowaniem się z serwisem należy sprawdzić tę listę. Umożliwi to zaoszczędzenie czasu i pieniędzy. Ta lista zawiera często spotykane problemy niezwiązane z wadami jakości wykonania lub materiałów. Pewne wymienione tutaj funkcje mogą nie dotyczyć posiadanego produktu.

### Lodówka nie działa.

- Wtyk zasilania nie jest włożony do końca. >>> *Docisnij go do końca w gniazdku.*
- Bezpiecznik podłączony do gniazda zasilającego produkt lub bezpiecznik główny jest przepalony. >>> *Sprawdź bezpieczniki.*

### Kondensacja na bocznej ścianie komory chłodziarki (WIELOSTREFOWE, CHŁODZENIE, KONTROLA I STREFA ELASTYCZNA).

- Środowisko jest za zimne. >>> *Produktu nie wolno instalować w miejscach o temperaturze poniżej -5°C.*
- Drzwi są za często otwierane >>> *Należy pamiętać, aby nie otwierać drzwi produktu za często.*
- Środowisko jest za wilgotne. >>> *Produktu nie należy instalować w wilgotnych środowiskach.*
- Żywność zawierająca płyny jest przechowywana w nieszczelnych opakowaniach. >>> *Żywność zawierająca płyny należy przechowywać w zamkniętych opakowaniach.*
- Drzwi produktu pozostały otwarte. >>> *Nie wolno pozostawiać otwartych drzwi produktu przez długi czas.*
- Termostat jest ustawiony na za niską temperaturę. >>> *Ustaw termostat na odpowiednią temperaturę.*

### Sprężarka nie działa.

- W przypadku nagłej awarii zasilania lub wyciągnięcia kabla zasilającego z gniazda i podłączenia go z powrotem ciśnienie gazu w układzie chłodzenia produktu jest niezrównoważone, co wyzwała zabezpieczenie termiczne sprężarki. Produkt ponownie się uruchomi po około 6 minutach. Jeśli produkt nie uruchomi się po tym czasie, skontaktuj się z serwisem.
- Odmrażanie jest aktywne. >>> *To jest normalne w przypadku produktu z całkowicie zautomatyzowanym odmrażaniem. Odmrażanie odbywa się okresowo.*
- Produkt nie jest podłączony. >>> *Upewnij się, że kabel zasilania jest podłączony.*
- Nastawa temperatury jest niepoprawna. >>> *Wybierz poprawną nastawę temperatury.*
- Brak zasilania. >>> *Po przywróceniu zasilania produkt będzie kontynuował normalną pracę.*

### Hałas pracy lodówki zwiększa się podczas używania.

- Wydajność robocza produktu może się zmieniać w zależności od zmian temperatury otoczenia. To jest sytuacja normalna, a nie awaria.

### Lodówka włącza się za często lub na zbyt długo.

## Rozwiązywanie problemów

- Nowy produkt może być większy niż poprzedni. Większe produkty pracują dłużej.
- Temperatura w pomieszczeniu może być wysoka. >>> *Produkt będzie normalnie działał przed dłuższy czas przy wyższej temperaturze w pomieszczeniu.*
- Produkt mógł zostać niedawno podłączony lub do środka została włożona nowa porcja żywności. >>> *Produkt będzie potrzebował więcej czasu na osiągnięcie ustawionej temperatury, jeśli został niedawno podłączony lub do środka została włożona nowa porcja żywności. To jest normalne.*
- Do produktu włożono ostatnio dużą ilość gorącej żywności. >>> *Do produktu nie wolno wkładać gorącej żywności.*
- Drzwi były często otwierane lub były otwarte przez dłuższy czas. >>> *Ciepłe powietrze przedostające się do środka spowoduje wydłużenie pracy produktu. Nie należy za często otwierać drzwi.*
- Drzwi zamrażarki lub chłodziarki mogą być uchylone. >>> *Sprawdź, czy drzwi są całkowicie zamknięte.*
- Produkt może mieć ustawioną za niską temperaturę. >>> *Ustaw wyższą temperaturę i poczekaj aż produkt ją osiągnie.*
- Uszczelka drzwi chłodziarki lub zamrażarki może być zabrudzona, zużyta, uszkodzona lub niepoprawnie ułożona. >>> *Oczyść lub wymień uszczelkę. Uszkodzona/podarta uszczelka drzwi spowoduje wydłużenie działania produktu w celu utrzymania bieżącej temperatury.*

### **Temperatura zamrażarki jest bardzo niska, ale temperatura chłodziarki jest odpowiednia.**

- Temperatura komory zamrażarki jest ustawiona bardzo nisko. >>> *Ustaw wyższą temperaturę komory zamrażarki i sprawdź ponownie.*

### **Temperatura chłodziarki jest bardzo niska, ale temperatura zamrażarki jest odpowiednia.**

- Temperatura komory chłodziarki jest ustawiona bardzo nisko. >>> *Ustaw wyższą temperaturę komory chłodziarki i sprawdź ponownie.*

### **Żywność przechowywana w szufladach komory chłodziarki jest zamrożona.**

- Temperatura komory chłodziarki jest ustawiona bardzo nisko. >>> *Ustaw wyższą temperaturę komory zamrażarki i sprawdź ponownie.*

### **Temperatura chłodziarki lub zamrażarki jest za wysoka.**

- Temperatura komory chłodziarki jest ustawiona bardzo wysoko. >>> *Nastawa temperatury komory chłodziarki wpływa na temperaturę komory zamrażarki. Zmień temperaturę komory chłodziarki lub zamrażarki i poczekaj aż odpowiednia komora osiągnie ustawiony poziom temperatury.*
- Drzwi były często otwierane lub były otwarte przez dłuższy czas. >>> *Nie należy za często otwierać drzwi.*
- Drzwi mogą być uchylone. >>> *Całkowicie zamknij drzwi.*
- Produkt mógł zostać niedawno podłączony lub do środka została włożona nowa porcja żywności. >>> *To jest normalne. Produkt będzie potrzebował więcej czasu na osiągnięcie ustawionej temperatury, jeśli został niedawno podłączony lub do środka została włożona nowa porcja żywności.*
- Do produktu włożono ostatnio dużą ilość gorącej żywności. >>> *Do produktu nie wolno wkładać gorącej żywności.*

## Rozwiązywanie problemów

### Wstrząsy lub hałas.

- Podłoże nie jest poziome lub wytrzymałe. >>> *Jeśli produkt się kołysze podczas powolnego przemieszczania, wyreguluj nóżki w celu zrównoważenia produktu. Upewnij się też, że podłoże jest wystarczająco wytrzymałe i uniesie produkt.*
- Wszelkie przedmioty umieszczone na produkcie mogą powodować hałas. >>> *Zdejmij wszelkie przedmioty umieszczone na produkcie.*

### Produkt wytwarza dźwięki przepływającego płynu, rozpryskiwania itd.

- Zasada działania produktu obejmuje przepływy płynu i gazu. >>> *To jest sytuacja normalna, a nie awaria.*

### Z produktu słychać odgłos dmuchającego wiatru.

- Produkt używa wentylatora w procesie chłodzenia. To jest sytuacja normalna, a nie awaria.

### Na wewnętrznych ściankach produktu występuje kondensacja.

- Gorąca lub zimna pogoda zwiększy zalodzenie i kondensację. To jest sytuacja normalna, a nie awaria.
- Drzwi były często otwierane lub były otwarte przez dłuższy czas. >>> *Nie należy otwierać drzwi za często, a jeśli są otwarte należy je zamknąć.*
- Drzwi mogą być uchylone. >>> *Całkowicie zamknij drzwi.*

### Na powierzchni zewnętrznej lub między drzwiami produktu występuje kondensacja.

- Pogoda może być wilgotna i to zjawisko jest normalne w takich warunkach. >>> *Po zmniejszeniu wilgotności kondensacja zniknie.*

### Nieprzyjemny zapach we wnętrzu.

- Produkt nie jest regularnie czyszczony. >>> *Czyść wnętrze regularnie za pomocą gąbki, ciepłej wody i wody z węglanem.*
- Niektóre pojemniki i opakowania mogą wywoływać nieprzyjemne zapachy. >>> *Należy używać pojemników i opakowań z materiałów niewydzielających zapachów.*
- Żywność została umieszczona w nieszczelnych opakowaniach. >>> *Żywność należy przechowywać w zamkniętych opakowaniach. Drobnoustroje mogą się rozprzestrzeniać z niezamkniętych opakowań i powodować nieprzyjemne zapachy.*
- Z produktu należy usunąć wszelką przeterminowaną i zepsutą żywność.

### Drzwi się nie zamykają.

- Opakowania żywności mogą blokować drzwi. >>> *Przesuń przedmioty blokujące drzwi.*
- Produkt nie stoi całkowicie pionowo na ziemi. >>> *Wyreguluj nóżki, aby zrównoważyć produkt.*
- Podłoże nie jest poziome lub wytrzymałe. >>> *Upewnij się, że podłoże jest poziome i wystarczająco wytrzymałe oraz uniesie produkt.*

### Zaciął się pojemnik na warzywa.

- Żywność może się stykać z górną częścią szuflady. >>> *Zmień ułożenie żywności w szufladzie.*



**OSTRZEŻENIE:** Jeśli problem nie zniknie po wykonaniu instrukcji podanych w tym rozdziale, skontaktuj się ze sprzedawcą lub autoryzowanym serwisem. Nie próbuj naprawiać produktu.

Vážení zákazníci,

Rádi bychom Vám poskytli možnost k dosažení optimální účinnosti našeho výrobku, který byl vyroben v moderních zařízeních s důkladnou kontrolou kvality.

Za tímto účelem si před použitím výrobku prosím pozorně přečtěte celou příručku a uschovejte si ji jako referenční zdroj. Jestliže výrobek předáte jiné osobě, poskytněte tento návod spolu s výrobkem.

### **Uživatelská příručka zajistí rychlé a bezpečné používání výrobku.**

- Před instalací a použitím výrobku si prosím přečtěte uživatelskou příručku.
- Vždy dodržujte platné bezpečnostní předpisy.
- Mějte uživatelskou příručku v dosahu pro budoucí použití.
- Přečtěte si prosím všechny další dokumenty dodané s výrobkem.

Nezapomínejte, že tato Uživatelská příručka se může vztahovat na více modelů výrobků. Příručka jasně ukáže všechny variace různých modelů.

### **Symbyly a poznámky**

**V uživatelské příručce jsou používány následující symbyly:**

	Důležité informace a užitečné tipy.
	Nebezpečí života a majetku.
	Riziko zranění elektrickým proudem.
	Obal tohoto výrobku je vyroben z recyklovatelných materiálů, v souladu s Národní legislativou pro životní prostředí.

# Obsah

<b>1 Bezpečnostní pokyny a životní prostředí</b>	<b>3</b>	<b>4 Příprava</b>	<b>14</b>
1.1. Všeobecná bezpečnost	3	4.1. Co udělat pro úsporu energie	14
1.1.1 Varování HC	4	4.2. První uvedení do provozu	14
1.1.2 Pro modely s dávkovačem vody	4	<b>5 Používání výrobku</b>	<b>15</b>
1.2. Účel použití	5	5.1. Indikační panel	15
1.3. Bezpečnost dětí	5	5.2. Aktivace varování výměny vodního filtru	22
1.4. Soulad se směrnicí WEEE a Odstranění odpadů výrobku	5	5.3. Používání dávkovače vody	23
1.5. Soulad se směrnicí RoHS	5	5.4. Plnění nádrže dávkovače vody	23
1.6. Informace o balení	5	5.5. Čištění nádrže na vodu	24
<b>2 Chladnička</b>	<b>6</b>	5.6. Čerpání ledu / vody	25
<b>3 Instalace</b>	<b>7</b>	5.7. Odkapávací zásobník	25
3.1. Správné místo pro instalaci	7	5.8. Oddělení Nulového stupně	26
3.2. Připojení plastových klínů	7	5.9. Zásobník na zeleninu	26
3.3. Nastavení stojanů	8	5.10. Modré světlo	26
3.4. Připojení napájení	8	5.11. Ionizátor	26
3.5. Připojení vody	8	5.12. Minibar	26
3.6. Připojení vodovodní hadice k výrobku	9	5.13. Pachový filtr	26
3.7. Připojení k vodovodní síti	9	5.14. Icematic a box pro skladování ledu	27
3.8. Pro produkty používající zásobník vody	10	5.15. Výrobník ledu	27
3.9. Vodní filtr	10	5.16. Zmrazování čerstvých potravin	29
3.9.1. Upevnění externího filtru na stěnu (volitelné)	11	5.17. Doporučení pro skladování zmrazených potravin	29
3.9.2. Vnitřní filtr	12	5.18. Podrobnosti o mrazničce	29
		5.19. Umístění jídla	30
		5.20. Upozornění na otevřené dveře	30
		5.21. Vnitřní osvětlení	30
		<b>6 Údržba a čištění</b>	<b>31</b>
		6.1. Prevence před zápachem	31
		6.2. Ochrana plastových povrchů	31
		<b>7 Řešení problémů</b>	<b>32</b>

# 1 Bezpečnostní pokyny a životní prostředí

Tato část obsahuje bezpečnostní pokyny nezbytné pro zabránění nebezpečí zranění a materiálních škod. Nedodržením těchto pokynů zanikají všechny typy záruky výrobku.

## 1.1. Všeobecná bezpečnost

- Tento produkt by neměly používat osoby s tělesným, smyslovým a mentálním postižením, osoby bez dostatečných znalostí a zkušeností, nebo děti. Zařízení mohou tyto osoby používat jen pod dohledem a po poučení osobou odpovědnou za jejich bezpečnost. Nedovolte dětem hrát si s tímto zařízením.
- V případě poruchy přístroj odpojte.
- Po odpojení počkejte nejméně 5 minut před opětovným připojením. Odpojte výrobek, když se nepoužívá. Nedotýkejte se zástrčky mokřýma rukama! Při odpojování netahejte za kabel, vždy uchopte zástrčku.
- Před zasunutím dovnitř otřete hrot síťové zástrčky suchým hadříkem.
- Nezapojte ledničku, pokud je zásuvka uvolněná.
- Při instalaci, údržbě, čištění a opravách odpojte výrobek.
- Pokud se výrobek nebude delší dobu používat, odpojte jej a vyjměte potraviny.
- Nepoužívejte páru nebo čisticí prostředky s párou pro čištění chladničky a tání ledu uvnitř. Pára může přijít do styku s elektrifikovanými oblastmi a způsobit zkrat nebo elektrický šok!
- Nemyjte výrobek stříkáním nebo poléváním vodou na něj! Nebezpečí úrazu elektrickým proudem!
- V případě jeho poruchy výrobek nepoužívejte, protože by mohlo dojít k úrazu elektrickým proudem. Před tím, než cokoliv uděláte, se obraťte na autorizovaný servis.
- Výrobek zapojujte do uzemněné zásuvky. Uzemnění musí být provedeno kvalifikovaným elektrikářem.
- Pokud produkt má osvětlení typu LED, pro jeho nahrazení nebo v případě jakéhokoli problému se obraťte na autorizovaný servis.
- Nedotýkejte se mražených potravin mokřýma rukama! Mohou se nalepít na Vaše ruce!

## Bezpečnostní pokyny a životní prostředí

- Nepokládejte do mrazničky tekutiny v lahvích a plechovkách. Mohou vybuchnout!
- Tekutiny umístěte ve vzpřímené poloze a pevně uzavřete jejich víko.
- Nestříkejte hořlavé látky v blízkosti výrobku, protože se může zapálit nebo explodovat.
- Nenechávejte hořlavé materiály a produkty s hořlavým plynem (spreje, atd.) v chladničce.
- Nepokládejte nádoby obsahující kapaliny na horní část výrobku. Voda stříkající na elektrifikované části může způsobit úraz elektrickým proudem a nebezpečí požáru.
- Vystavení produktu dešti, sněhu, slunci a větru může způsobit elektrické nebezpečí. Při přemísťování výrobku jej netahejte držením za rukojeť dveří. Rukojeť se může odtrhnout.
- Dbejte na to, aby nedošlo k zachycení jakékoliv části vašich rukou či těla do jakýchkoli z pohybujících se částí uvnitř výrobku.
- Nevylézejte nebo se neopírejte o dveře, zásuvky a podobné části chladničky. Může to mít za následek pád výrobku a způsobit poškození dílů.
- Dávejte pozor, aby nedošlo k přivření napájecího kabelu.

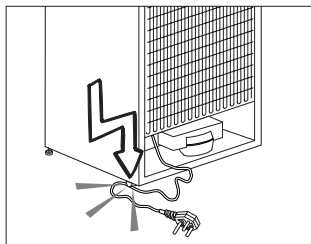

### 1.1.1 Varování HC

Jestliže výrobek obsahuje chladicí systém ve kterém se používá plyn R600a, zajistěte, aby při používání a pohybování spotřebiče nedošlo k poškození chladicího systému a jeho potrubí. Tento plyn je hořlavý. Pokud je chladicí systém poškozen, zajistěte, aby bylo zařízení mimo dosah zdrojů ohně a okamžitě vyvětrejte místnost.



Štítek na vnitřní levé straně označuje druh plynu používaného v produktu.

### 1.1.2 Pro modely s dávkovačem vody

- Aby vodní okruh v chladničce fungoval bez problémů, tlak



# Bezpečnostní pokyny a životní prostředí

ve vodovodním potrubí musí být 1-8 bar. V případě, že tlak ve vodovodním potrubí překročí 5 bar, musí být použitý regulátor tlaku. Pokud tlak ve vodovodním potrubí překročí 8 bar, potom nesmí být vodní okruh chladničky připojený k vodovodnímu potrubí. Pokud nevíte jaký je tlak ve vašem vodovodním potrubí, vyhledejte profesionální podporu.

- Používejte pouze pitnou vodu.

## 1.2. Účel použití

- Tento výrobek je určen pro domácí použití. Není určen pro komerční použití.
- Spotřebič by měl být používán pouze pro skladování potravin a nápojů.
- Do chladničky neukládejte citlivé produkty, které vyžadují řízené teploty (očkovací látky, léky citlivé na teplo, zdravotnický materiál, atd.).
- Výrobce nenesе žádnou zodpovědnost za případné škody způsobené nesprávným použitím nebo nesprávnou manipulací.
- Životnost výrobku je 10 let. Náhradní díly potřebné pro funkčnost tohoto výrobku budou pro toto období k dispozici.

## 1.3. Bezpečnost dětí

- Obalové materiály uchovávejte mimo dosah dětí.
- Nedovolte dětem, aby se s výrobkem hrály.
- Pokud je na dveřích výrobku zámek, klíč držte mimo dosah dětí.

## 1.4. Soulad se směrnicí WEEE a Odstranění odpadů výrobku

Tento výrobek splňuje požadavky směrnice WEEE EU (2012/19/EU). Na tomto produktu je zobrazen symbol klasifikace odpadu elektrických a elektronických zařízení (OEEZ).



Tento výrobek byl vyroben z vysoce kvalitních materiálů a komponent, které lze opětovně použít a které jsou vhodné pro recyklaci. Na konci své životnosti spotřebič nevyhazujte spolu s běžnými domácími a jinými odpady.

Odneste jej do sběrného centra pro recyklaci elektrických a elektronických zařízení. Pro informace o těchto sběrných střediscích se prosím obraťte na místní úřady.

## 1.5. Soulad se směrnicí RoHS

- Tento výrobek splňuje požadavky směrnice WEEE EU (2011/65/EU). Neobsahuje škodlivé a zakázané látky uvedené ve směrnici.

## 1.6. Informace o balení

- Obalové materiály výrobku jsou vyrobeny z recyklovatelných materiálů v souladu s našimi národními předpisy o životním prostředí. Nevyhazujte obalové materiály spolu s domácími nebo jinými odpady. Vezměte je do sběrných míst pro obalové materiály určené místními orgány.

## 2 Chladnička

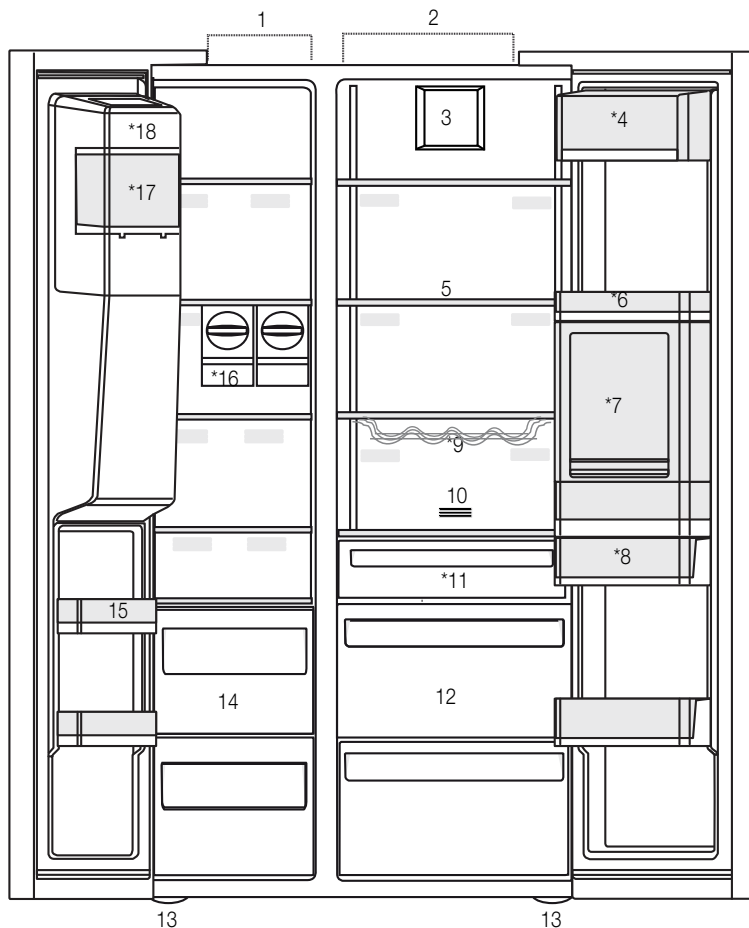

- 1- Mrazicí prostor
- 2- Chladicí prostor
- 3- Ventilátor
- 4- Prostor pro máslo a sýr
- 5- Skleněné police
- 6- Police ve dveřích chladicí části
- 7- Příslušenství Minibar
- 8- Nádrž na vodu
- 9- Police na lahve
- 10- Pachový filtr
- 11- Oddělení Nulového stupně
- 12- Zásobníky na zeleninu
- 13- Nastavitelné stojany
- 14- Skladovací prostory pro mražené potraviny
- 15- Police ve dveřích mrazicí části
- 16- Icematic (Výrobník ledu)
- 17- Box pro skladování ledu
- 18- Ozdobné víko pro výrobek ledu

\*Volitelné



\*Volitelné: Údaje v této uživatelské příručce jsou schematické a nemusí přesně odpovídat vašemu výrobku. Pokud váš výrobek neobsahuje příslušné části, tyto informace se vztahují na ostatní modely.

## 3 Instalace

### 3.1. Správné místo pro instalaci

Pro instalaci výrobku se obraťte na autorizovaný servis. Pro přípravu produktu pro instalaci vyhledejte informace v uživatelské příručce a ujistěte se, že jsou k dispozici požadované elektrické a vodovodní nástroje. Pokud ne, pro uspořádání těchto nástrojů podle potřeby se obraťte na elektrikáře a vodoinstalatěři.



**UPOZORNĚNÍ:** Výrobce nenese žádnou odpovědnost za škodu způsobené prací vykonanou neoprávněnými osobami.



**UPOZORNĚNÍ:** V průběhu instalace musí být napájecí kabel tohoto výrobku odpojen. Pokud tak neučiníte, může to mít za následek smrt nebo vážné zranění!



**UPOZORNĚNÍ:** Pokud je rozpětí dveří příliš úzké pro přenesení výrobku, odmontujte dveře a otočte produkt na bok, pokud to nefunguje, obraťte se na autorizovaný servis.

- Pro zabránění vibracím umístěte výrobek na rovný povrch.
- Umístěte výrobek alespoň 30 cm od radiátorů, kamen a podobných tepelných zdrojů a alespoň 5 cm od elektrických trub.
- Nevystavujte výrobek přímému slunečnímu záření nebo jej neponechávejte ve vlhkém prostředí.
- Výrobek pro své efektivní fungování vyžaduje dostatečnou cirkulaci vzduchu. Pokud bude výrobek umístěn ve výklenku, nezapomeňte nechat nejméně 5 cm odstup mezi produktem, stropem a stěnami.
- Neinstalujte výrobek v prostředí s teplotami pod  $-5^{\circ}\text{C}$ .

### 3.2. Připojení plastových klínů

Použijte plastové klíny dodané s produktem pro zajištění dostatečného prostoru pro cirkulaci vzduchu mezi výrobkem a stěnou.

**1.** Chcete-li připojit klíny, odstraňte šrouby na výrobku a použijte šrouby dodané s klíny.

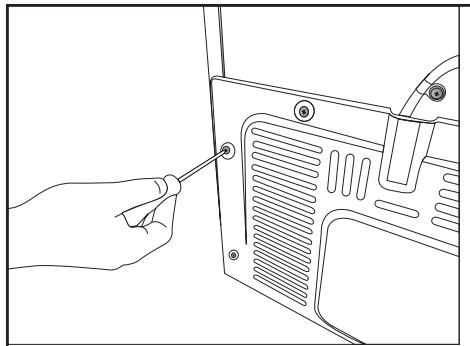

**2.** Připevněte 2 plastové klíny na kryt větrání jako jsou zobrazeny na obrázku.

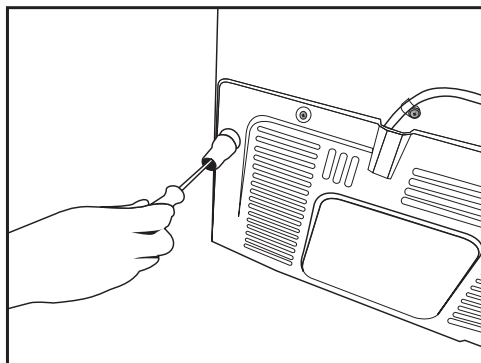

## 3.3. Nastavení stojanů

Jestliže výrobek není v rovnovážné poloze, nastavte přední nastavitelné stojany jejich otáčením směrem doprava nebo doleva.

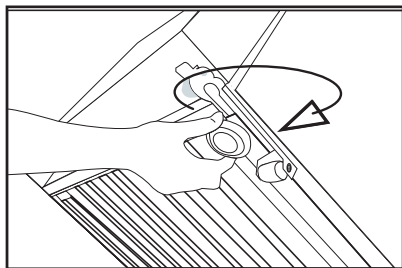
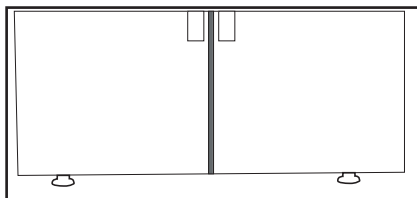

## 3.4. Připojení napájení

**UPOZORNĚNÍ:** Pro napájení nepoužívejte rozšířené nebo sdružené zásuvky.

**UPOZORNĚNÍ:** Poškozený napájecí kabel musí být vyměněn autorizovaným servisem.

**i** Při umístění dvou chladniček v přilehlé pozici, mezi dvěma jednotkami nechte vzdálenost nejméně 4 cm.

- Naše společnost nenese odpovědnost za případné škody vzniklé v důsledku použití bez uzemnění a připojení napájení v nesouladu s vnitrostátními předpisy.
- Zásuvka napájecího kabelu musí být snadno přístupná i po instalaci.
- Připojte chladničku k uzemněné zásuvce s Elektrickým napětím 220-240V/50Hz. Zástrčka musí obsahovat pojistku 10-16A.
- Mezi zásuvkou a chladničkou nepoužívejte rozvodjku nebo prodlužovací kabel.

## 3.5. Připojení vody

(Volitelné)



**UPOZORNĚNÍ:** Během připojování odpojte produkt a vodní čerpadlo (pokud je k dispozici).

Připojení vodovodního potrubí, filtru a zásobníku vody výrobku musí být poskytnuty autorizovaným servisem. Tento produkt může být připojen k zásobníku vody nebo přímo na vodovodní síť, v závislosti na modelu. Pro připojení musí být hadice nejprve připojena k výrobku.

Zkontrolujte, zda jsou následující díly dodávány pro model vašeho výrobku:

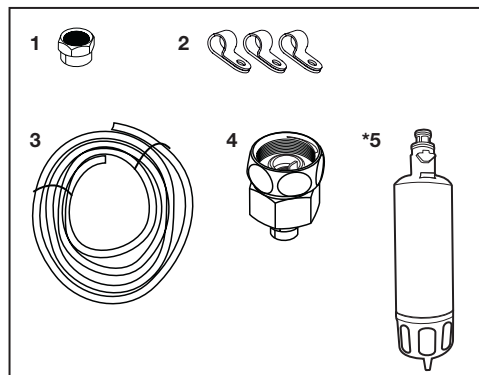

1. Přípojka (1 ks): Používá se pro připojení hadice k zadní části výrobku.
2. Hadicová spona (3 kusy): Používá se k upevnění hadice na stěnu.
3. Vodní hadice (1 ks, délka 5 metrů, průměr 1/4 col): Používá se k připojení vody.
4. Adaptér pro baterii (1 ks): Zahrnuje porézní filtr, který se používá pro připojení k síti studené vody.
5. Vodní filtr (1 ks \*Volitelně): Slouží k připojení vodovodní sítě do výrobku. Vodní filtr se nevyžaduje, pokud je k dispozici připojení ke zásobníku vody.

## Instalace

### 3.6. Připojení vodovodní hadice k výrobku

Pro připojení hadice k výrobku postupujte podle následujících pokynů.

1. Odstraňte přípojku na trysce adaptéru hadice na zadní straně výrobku a přetáhněte hadici přes přípojku.

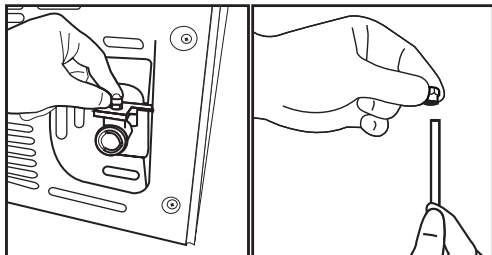

2. Hadici pevně zatlačte dolů a připojte ji k adaptéru hadicové trysky.

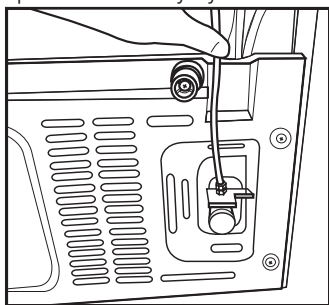

3. Přípojku utáhněte ručně pro připravení na adaptér hadicové trysky. Přípojku můžete také utáhnout pomocí hasáku nebo kleští.

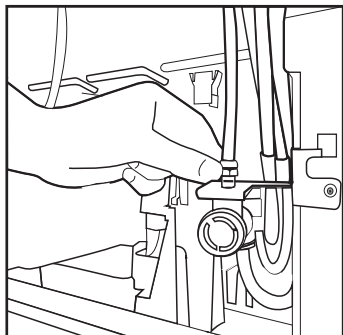

4. Připojte druhý konec hadice k vodovodní síti (viz kapitola 3.7), nebo při použití zásobníku vody, na vodní čerpadlo (viz kapitola 3.8).

### 3.7. Připojení k vodovodní síti (Volitelné)

Pokud chcete používat produkt jeho připojením na síť studené vody, ve vaší domácnosti musí být na vodovodní síti studené vody instalována standardní 1/2" přípojka. Pokud není k dispozici přípojka, nebo pokud si nejste jisti, poraďte se s kvalifikovaným instalátérem.

1. Odpojte přípojku (1) z adaptéru na kohoutek (2).

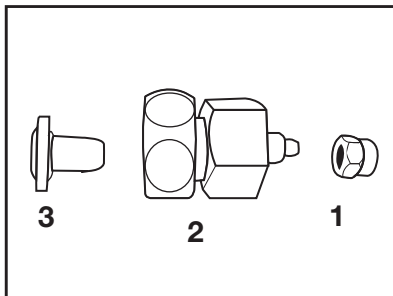

2. Připojte adaptér na kohoutek na vodovodní ventil.

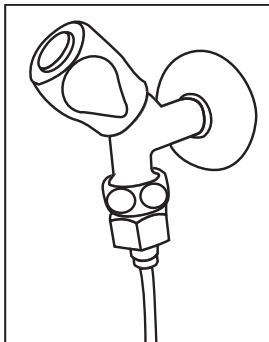

3. Připojte přípojku na vodovodní hadici.

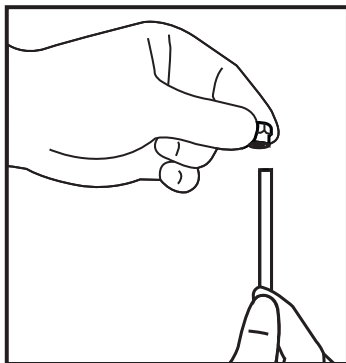

## Instalace

4. Připojte přípojku na adaptér na kohoutek a dotáhněte jej ručně / nástrojem.

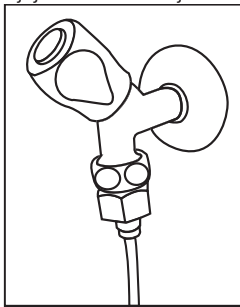

5. Aby nedošlo k poškození, posunutí nebo náhodnému odpojení hadice, použijte klipy poskytované pro řádné připevnění hadice.

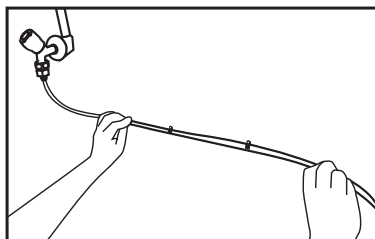

2. Připojte druhý konec vodovodní hadice k vodnímu čerpadlu stisknutím hadice do přívodu hadice na čerpadle.

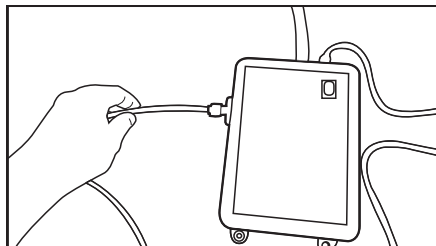

3. Umístěte a upevněte hadici čerpadla do zásobníku vody.

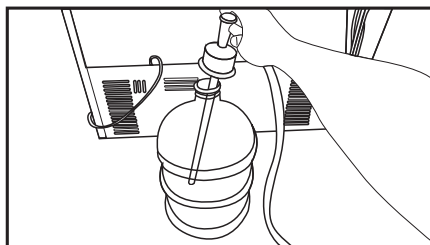

**UPOZORNĚNÍ:** Po zapnutí vodovodního kohoutku se ujistěte, zda ani na jednom konci hadice voda neuniká. V případě úniku, vypněte ventil a dotáhněte všechny spoje pomocí hasáku nebo kleští.

### 3.8. Pro produkty používající zásobník vody

#### (Volitelné)

Pokud pro připojení vody k výrobku chcete použít zásobník vody, musí být použito vodní čerpadlo doporučené autorizovaným servisem.

1. Připojte jeden konec vodovodní hadice dodané s čerpadlem k výrobku (viz 3.6) a postupujte podle následujících pokynů.

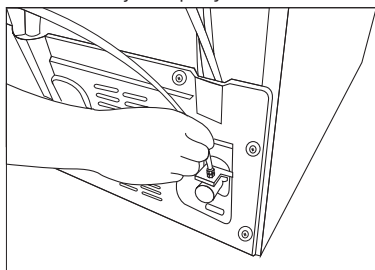

4. Po navázání spojení připojte a spusťte vodní čerpadlo.



Prosím, po spuštění čerpadla počkejte 2-3 minuty pro dosažení požadované účinnosti.



Pro připojení vody se podívejte také na uživatelský manuál čerpadla.



Při použití zásobníku vody není nutný vodní filtr.

### 3.9 Vodní filtr

#### (Volitelné)

Tento produkt může být v závislosti na modelu vybaven interním nebo externím filtrem. Pro připojení vodního filtru postupujte dle následujících pokynů.

## Instalace

### 3.9.1. Upevnění externího filtru na stěnu (volitelné)



**UPOZORNĚNÍ:** Nepřipojujte filtr na výrobek.

Zkontrolujte, zda jsou následující díly dodávány pro model vašeho výrobku:

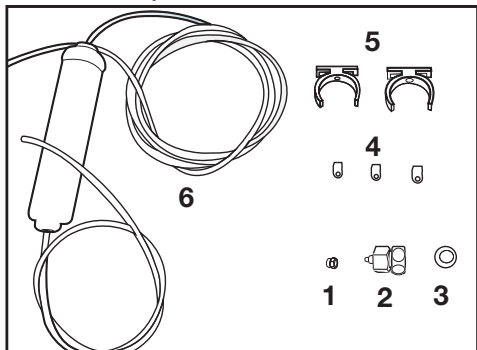

1. Připojka (1 ks): Používá se pro připojení hadice k zadní části výrobku.
  2. Adaptér pro baterii (1 ks): Používá se pro připojení na studenou vodu.
  3. Porézní filtr (1 ks)
  4. Hadicová spona (3 kusy): Používá se k upevnění hadice na stěnu.
  5. Zařízení pro připojení filtru (2 kusy): Používá se k upevnění filtru na stěnu.
  6. Vodní filtr (1 ks): Používá se pro připojení výrobku k vodovodní síti. Vodní filtr není nutný při připojení na zásobník vody.
1. Připojte adaptér na kohoutek na vodovodní ventil.
  2. Určité umístění pro připevnění vnějšího filtru. Připevněte spojovací zařízení filtru (5) na stěnu.

3. Připojte filtr ve vzpřímené poloze na spojovací zařízení filtru, jak je uvedeno na etiketě. (6)

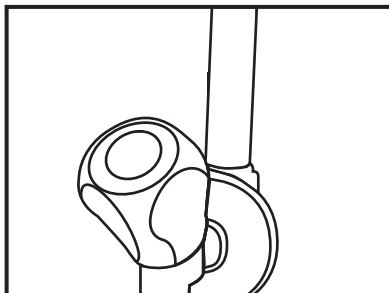

4. Připevněte hadici vystupující z horní části filtru k adaptéru vodovodní přípojky výrobku (viz 3.6.).

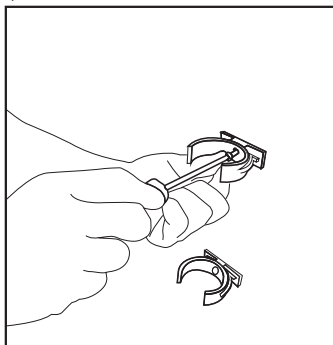

Připojení by mělo vypadat jako je uvedeno na obrázku níže.

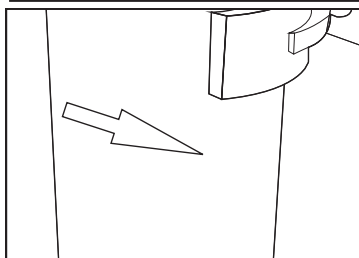
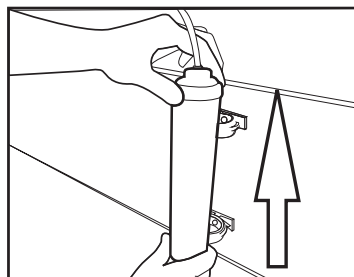

## Instalace

### 3.9.2. Vnitřní filtr

Vnitřní filtr dodávaný s výrobkem není nainstalován při dodání, prosím, při instalaci filtru postupujte podle níže uvedených pokynů.

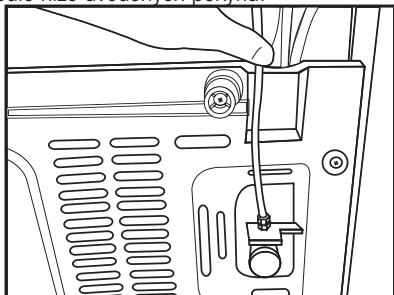

1. Při instalaci filtru musí být aktivní indikátor "Ice Off". ZAPNĚTE / VYPNĚTE indikátor pomocí tlačítka "Ice" na obrazovce.

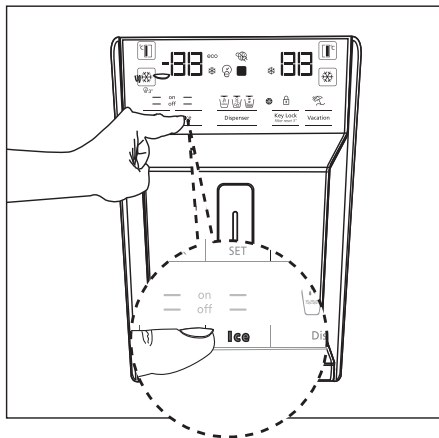

### Připojení vodovodu:

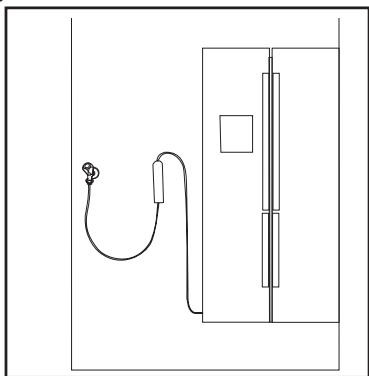

2. Pro přístup k vodnímu filtru odstraňte zásobník na zeleninu (a).

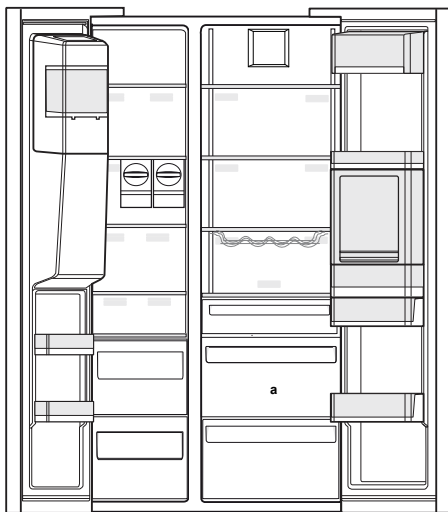

### Připojení zásobníku vody:

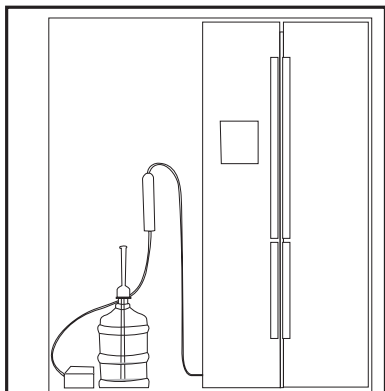

Po připojení filtru prvních deset sklenic vody nepoužívejte.



## Instalace

3. Tahem vytáhněte kryt vodního filtru.



Po odstranění krytu několik kapek vody může vytékat, to je normální.

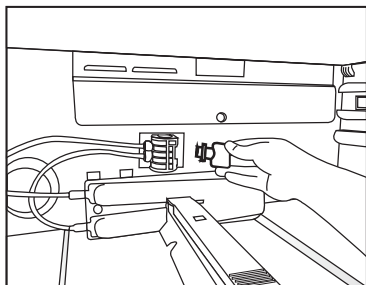

4. Umístěte kryt vodního filtru do mechanismu a zatlačte ho, dokud se nedosedne na své místo.

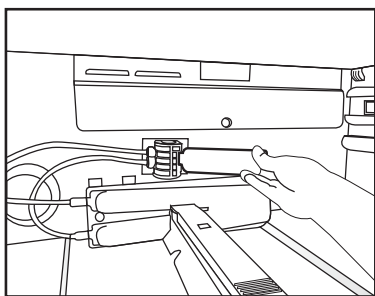

5. Stisknutím tlačítka "Ice" na obrazovce zrušíte režim "Ice Off".



Vodní filtr vyčistí některé cizorodé částice ve vodě. Ale nevyčistí mikroorganismy ve vodě.



Pro aktivaci období výměny filtru viz kapitola 5.2.

## 4 Příprava

### 4.1. Co udělat pro úsporu energie



Připojení výrobku k elektronickým systémem pro úsporu energie je škodlivé, protože může dojít k poškození výrobku.

- Nenechávejte dveře chladničky otevřené po delší dobu.
- Nevkládejte do chladničky horké potraviny nebo nápoje.
- Nepřepĺňujte ledničku; blokování vnitřního toku vzduchu sníží chladicí kapacitu.
- Hodnota spotřeby energie specifické pro chladničku se měří s odstraněnou horní policičkou mrazicí části, ostatní police a nejvyšší zásuvky zůstanou na svém místě a při maximálním zatížení. Horní skleněná police může být použita v závislosti na tvaru a velikosti potravin, které mají být zmrazeny.
- V závislosti na funkcích tohoto výrobku; rozmrazování zmrazených potravin v chladnějším prostoru zajistí úsporu energie a zachování kvality potravin.
- Vždy používejte koše/zásuvky poskytované s chladicím prostorem v zájmu nízké spotřeby energie a lepších podmínek skladování.

- Styk potravin s čidlem teploty v mrazničce může zvýšit spotřebu energie zařízení. Zabraňte tedy jakémukoliv kontaktu s čidlem (čidly).
- Ujistěte se, že potraviny nejsou v kontaktu s čidlem teploty prostoru chladničky popsaného níže.

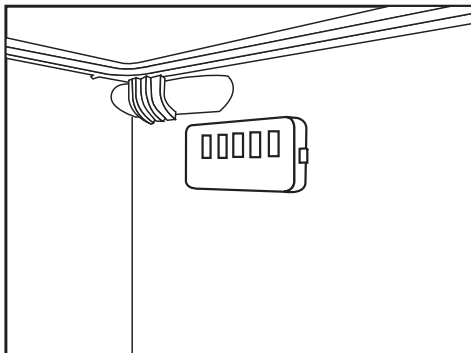

### 4.2. První uvedení do provozu

Před použitím chladničky se ujistěte, že byly provedeny všechny nezbytné přípravy v souladu s pokyny uvedenými v kapitolách "Bezpečnostní pokyny a životní prostředí" a "Instalace".

- Nechte výrobek běžet bez jídla v jeho nitru po dobu 6 hodin a neotvírejte dveře, pokud to není nezbytné.



Když se kompresor zapne, uslyšíte zvuk. Je normální slyšet zvuk, i když kompresor není aktivní, v důsledku stlačené kapaliny a plynů v chladicím systému.



Je normální, že se přední hrany chladničky ohřejí. Tyto oblasti jsou navrženy tak, aby se zahřály, za účelem zabránění kondenzace.



U některých modelů se přístrojová deska automaticky vypne po 5 minutách po tom, jak byly dveře uzavřeny. Opět se aktivuje, když se dveře otevřou nebo po stisknutí libovolné klávesy.

### 5.1. Indikační panel

Indikační panely se mohou lišit v závislosti na modelu vašeho výrobku.

Při používání chladničky vám budou pomáhat zvukové a vizuální funkce indikačního panelu.

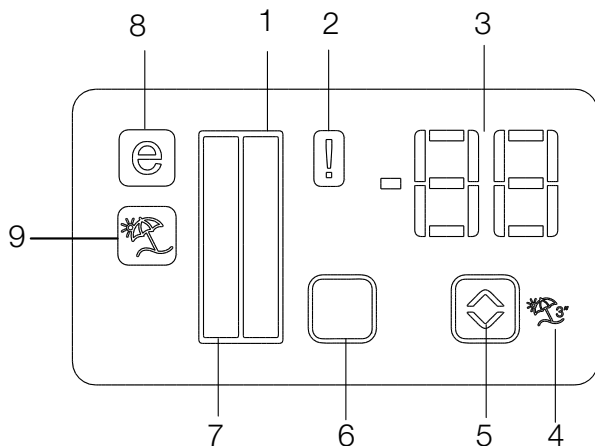

1. Indikátor Chladicího prostoru
2. Indikátor poruchového stavu
3. Indikátor teploty
4. Tlačítko funkce Dovolená
5. Tlačítko pro Nastavení teploty
6. Tlačítko pro volbu Chladicího prostoru
7. Indikátor Chladicího prostoru
8. Indikátor Ekonomického režimu
9. Indikátor funkce Dovolená

**\*Volitelné**



**\*Volitelné:** Údaje uvedené v této uživatelské příručce jsou určeny jako koncepty a nemusí být v dokonalém souladu s Vaším výrobkem. Pokud váš výrobek neobsahuje příslušné části, vztahují se tyto informace na ostatní modely.

### 1. Indikátor Chladicího prostoru

Světlo Chladicího prostoru se zapne při nastavování chladnější teploty v prostoru.

### 2. Indikátor poruchového stavu

Tento snímač se aktivuje v případě, že chladnička dostatečně nechladí, nebo v případě poruchy čidla. Když je aktivní tato kontrolka, indikátor teploty v mrazicím prostoru zobrazí "E" a Indikátor teploty Chladicího prostoru zobrazí čísla "1, 2, 3 ..." atd. Čísla na ukazateli slouží k informování servisního personálu o poruše.

### 3. Indikátor teploty

Označuje teplotu mrazicí a chladicí části.

### 4. Tlačítko funkce Dovolena

Chcete-li aktivovat tuto funkci, stiskněte a podržte tlačítko Dovolena po dobu 3 sekund. Pokud je funkce Dovolena aktivní, na indikátoru teploty Chladicího prostoru se zobrazí nápis "-" a v chladicím prostoru nebude aktivní žádný proces chlazení. Tato funkce není vhodná pro udržování potravin v chladicím prostoru. Ostatní oddíly budou ochlazovány s příslušnou teplotou nastavenou pro každý prostor.

Zatlačte tlačítko Dovolena (  ) znovu pro zrušení této funkce.

### 5. Tlačítko pro Nastavení teploty

Teplota příslušné přihrádky se pohybuje v rozmezí -24 ° C. .... -18°C a 8°C. .. 1°C.

### 6. Tlačítko pro volbu Chladicího prostoru

Použijte Tlačítko pro volbu Chladicího prostoru pro přepínání mezi částmi chladničky a mrazničky.

### 7. Indikátor Chladicího prostoru

Světlo Mrazicího prostoru se zapne při nastavování chladnější teploty v prostoru.

### 8. Indikátor Ekonomického režimu

Označuje pokud chladnička běží v režimu úspory energie. Tento ukazatel bude aktivní, když je teplota v mrazničce nastavena na -18° C.

### 9. Indikátor funkce Dovolena

Označuje pokud je funkce Dovolena aktivní.

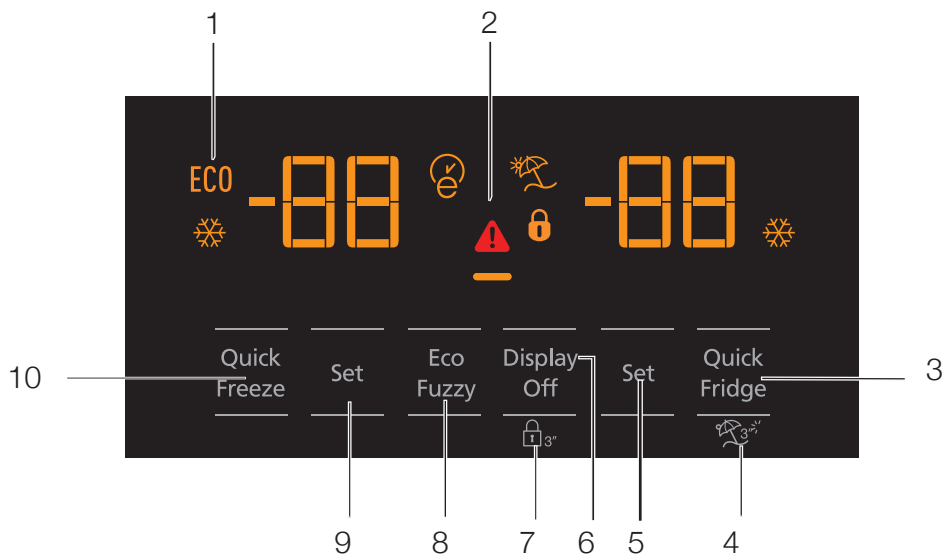

- 1- Ekonomické použití
- 2- Upozornění na Vysokou teplotu / Poruchu
- 3- Rychlé chlazení
- 4- Funkce Dovolená
- 5- Nastavení teploty Chladicího prostoru
- 6- Úspora energie (vypnutý displej)
- 7- Zámek klávesnice
- 8- Eco-fuzzy
- 9- Nastavení teploty Chladicího prostoru
- 10- Rychlé zmrazování



**\*Volitelné:** Údaje uvedené v této uživatelské příručce jsou určeny jako koncepty a nemusí být v dokonalém souladu s Vaším výrobkem. Pokud váš výrobek neobsahuje příslušné části, vztahují se tyto informace na ostatní modely.

## Používání výrobku

### 1. Ekonomické použití

Tato značka se rozsvítí, když je mrazicí část nastavena na  $-18^{\circ}\text{C}$ , na nejúspornější nastavení. (ECO) Indikátor ekonomického použití se vypne, když je zvolena funkce rychlého chlazení nebo rychlého zmrazování.



### 2. Upozornění na Vysokou teplotu / Poruchu

Tento indikátor () se rozsvítí v případě teplotních poruch nebo upozornění na poruchy. Pokud se tento indikátor rozsvítí, podívejte se, prosím na kapitulu "Doporučené řešení problémů" v této příručce.

### 3. Rychlé chlazení (Rapid Cool)

Když je funkce rychlého chlazení zapnutá, rozsvítí se Indikátor Rychlého chlazení () a Indikátor teploty Chladicího prostoru zobrazí hodnotu 1. Pokud znovu stisknete tlačítko Rychlé chlazení, tuto funkci zrušíte. Indikátor Rychlého chlazení se vypne a vrátí se k normálnímu nastavení. Funkce rychlého chlazení se automaticky zruší po 1 hodině, pokud není zrušena uživatelem. Pro ochlazení velkého množství čerstvých potravin, stiskněte tlačítko rychlého chlazení před vložením potravin do chladicího prostoru.



### 4. Funkce Dovolená

Pro aktivaci funkce Dovolená stiskněte tlačítko číslo (4) po dobu () 3 sekundy; tím se aktivuje indikátor režimu dovolená (). Pokud je funkce Dovolená aktivní, na indikátoru teploty Chladicího prostoru se zobrazí nápis "-" a v chladicím prostoru nebude aktivní žádný proces chlazení. Tato funkce není vhodná pro udržování potravin v chladnějším prostoru. Ostatní oddíly budou ochlazovány s příslušnou teplotou nastavenou pro každý prostor. Stiskněte tlačítko funkce Dovolená znovu pro zrušení této funkce.



### 5. Nastavení teploty Chladicího prostoru

Po stisknutí tlačítka číslo (5), teplota chladicího prostoru může být nastavena na 8,7,6,5,4,3,2, resp. 1. ()

### 6. Úspora energie (vypnutý displej)

Po stisknutí tohoto tlačítka () se rozsvítí znak úspory energie () a aktivuje se funkce Úspory energie. Aktivace funkce úspory energie vypne všechny ostatní zobrazení na displeji. Pokud je funkce úspory energie aktivní, stisk libovolného tlačítka nebo otevření dvířek deaktivuje funkci úspory energie a signály na displeji se vrátí do normálu. Opětvorným stisknutím tohoto tlačítka () vypnete označení úspory energie a deaktivujete tím funkci úspory energie.

### 7. Zámek klávesnice

Stiskněte tlačítko Zámku klávesnice () souvisle po dobu 3 sekund. Rozsvítí se znak Zámku klávesnice () a aktivuje se zámek klávesnice; když je aktivován zámek klávesnice, tlačítka budou neaktivní. Znovu stiskněte tlačítko Zámku klávesnice nepřetržitě po dobu 3 sekund. Znak Zámku klávesnice se vypne a vypne se také režim zámku klávesnice. Stiskněte tlačítko Zámek klávesnice (), pro zabránění změny nastavení teploty chladničky.

### 8. Eco-fuzzy

Pro aktivování funkce Eco-fuzzy stiskněte a podržte tlačítko Eco-fuzzy po dobu 1 sekundy. Když je tato funkce aktivní, mrazák se po dobu nejméně 6 hodin přepne do ekonomického režimu a rozsvítí se indikátor ekonomického využití. Pro aktivování funkce () Eco-fuzzy stiskněte a podržte tlačítko Eco-fuzzy po dobu 3 sekund.

Indikátor se rozsvítí po 6 hodinách, kdy je funkce eco-fuzzy aktivní.

### 9. Nastavení teploty Chladicího prostoru

Teplota mrazicího prostoru je nastavitelná. Stisknutí tlačítka číslo (9) umožní nastavení teploty mrazničky na -18, -19, -20, -21, -22, -23 a -24.

## Používání výrobku

### 10. Rychlé zmrazování

Pro rychlé zmrazení stiskněte tlačítko číslo (10), čímž aktivujete indikátor rychlého zmrazování (❄️).

Když je funkce rychlého zmrazování zapnutá, rozsvítí se Indikátor Rychlého zmrazování (❄️) a Indikátor teploty mrazicího prostoru zobrazí hodnotu -27. Pokud znovu stisknete tlačítko Rychlé zmrazování, tuto funkci zrušíte. Indikátor Rychlého zmrazování se vypne a vrátí se k normálnímu nastavení. Funkce rychlého zmrazování se automaticky zruší po 24 hodinách, pokud není zrušena uživatelem. Pro zmrazení velkého množství čerstvých potravin, stiskněte tlačítko rychlého zmrazování před vložením potravin do mrazicího prostoru.

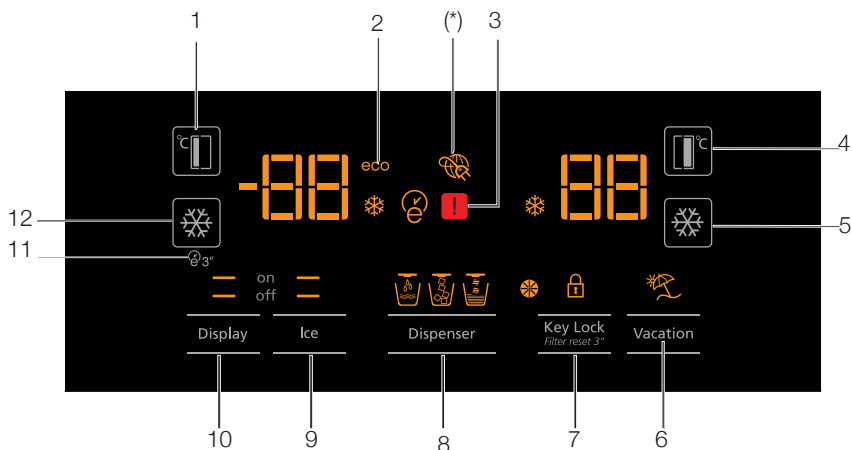

1. Nastavení teploty mrazicího prostoru
2. Ekonomický provoz
3. Chybový stav
4. Nastavení teploty Chladicího prostoru
5. Rychlé chlazení
6. Funkce Dovolená
7. Zrušení Zámku klávesnice / Upozornění na výměnu filtru
8. Volba Vody, Roztříštěný ledu, a Ledových kostek
9. Zapnutí / Vypnutí výroby ledu
10. Zapnutí / Vypnutí displeje
11. Autoeco
12. Rychlé zmrazování



**\*Volitelné:** Údaje uvedené v této uživatelské příručce jsou určeny jako koncepty a nemusí být v dokonalém souladu s Vaším výrobkem. Pokud váš výrobek neobsahuje příslušné části, vztahují se tyto informace na ostatní modely.



## Používání výrobku

### 1. Nastavení teploty mrazicího prostoru

Stisknutím tlačítka číslo (1) umožní nastavení teploty mrazničky na -18, -19, -20, -21, -22, -23, -24 a -18 ...

### 2. Ekonomický provoz

Označuje pokud chladnička běží v režimu úspory energie. Tento ukazatel bude aktivní, když je teplota mrazničky nastavena na -18 nebo je energeticky úsporné chlazení zapnuto prostřednictvím funkce eco-extra. (ECO)

### 3. Chybový stav

Tento snímač se aktivuje v případě, že chladnička dostatečně nechládí, nebo v případě poruchy čidla.

Když je aktivní tato kontrolka, indikátor teploty v mrazicím prostoru zobrazí "E" a Indikátor teploty Chladicího prostoru zobrazí čísla "1, 2, 3 ..." atd. Čísla na ukazateli slouží k informování servisního personálu o poruše.

### 4. Nastavení teploty Chladicího prostoru

Po stisknutí tlačítka číslo (4), teplotu chladicího prostoru může být nastavena na 8,7,6,5,4,3,2, resp. 1.

### 5. Rychlé chlazení

Pro rychlé chlazení stiskněte tlačítko číslo (5), čímž aktivujete indikátor rychlého chlazení . Stiskněte toto tlačítko znovu pro vypnutí této funkce.

Tuto funkci použijte při vkládání čerstvých potravin do chladicího prostoru nebo při rychlém ochlazování potravinových položek. Při aktivaci této funkce, bude chladnička zapnutá po dobu 1 hodiny.

### 6. Funkce Dovolená

Pokud je funkce Dovolená aktivní, na indikátoru teploty Chladicího prostoru se zobrazí nápis "-" a chladicím prostoru nebude aktivní žádný proces chlazení. Tato funkce není vhodná pro udržování potravin v chladnějším prostoru. Ostatní oddíly budou ochlazovány s příslušnou teplotou nastavenou pro každý prostor.

Stiskněte tlačítko funkce Dovolená znovu pro zrušení této funkce.

### 7. Zrušení Zámku klávesnice / Zámku klávesnice / Upozornění na výměnu filtru

Stiskněte tlačítko Zámku klávesnice a aktivujte Zámek klávesnice. Můžete také použít tuto funkci pro zabránění změny nastavení teploty v chladničce. Filtr chladničky musí být nahrazen každých 6 měsíců. Pokud budete postupovat podle pokynů v kapitole 5.2, chladnička automaticky vypočítá zbývající čas a jakmile vyprší doba filtru, rozsvítí se indikátor Upozornění na výměnu filtru ().

Stiskněte a podržte tlačítko po dobu 3 sekund pro vypnutí indikátoru Upozornění na výměnu filtru.

### 8. Volba Vody, roztržštěný ledu, a Ledových kostek

Přejděte na výběr vody , ledových kostek ) a roztržštěného ledu pomocí tlačítka číslo 8. Aktivní indikátor zůstane svítit.

### 9. Zapnutí / Vypnutí výroby ledu

Stiskněte tlačítko číslo (9) pro zrušení (off ) nebo aktivaci (on ) výroby ledu.

### 10. Zapnutí / Vypnutí displeje

Stiskněte tlačítko číslo (10) pro zrušení (off ) nebo aktivaci (on ) vypnutí / zapnutí displeje.

### 11. Autoeco

Stiskněte tlačítko Auto eco , číslo (11), po dobu 3 sekund pro aktivaci této funkce. Pokud dveře zůstanou zavřené delší dobu když je tato funkce aktivována, chladicí část se přepne do ekonomického režimu. Stiskněte toto tlačítko znovu pro vypnutí této funkce.

Indikátor se rozsvítí po 6 hodinách, kdy je funkce Autoeco aktivní.

### 12. Rychlé zmrazování

Stiskněte tlačítko číslo (12) pro rychlé zmrazování. Stiskněte toto tlačítko znovu pro vypnutí této funkce.

## Používání výrobku

### 5.2. Aktivace varování výměny vodního filtru

#### (Pro produkty připojené k vodovodní síti a vybavené filtrem)

Varování výměny vodního filtru se aktivuje následovně:

1. Do 60 sekund po zapnutí chladničky, stiskněte a podržte tlačítko Display a Dovolená (Display and Vacation) po dobu 3 sekund..

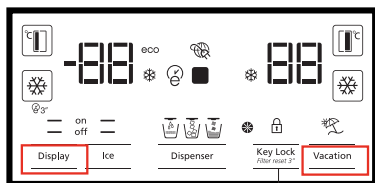

A

2. Poté jako heslo zadejte 1-4-5-3.

Potvrzení zadaného hesla

Volba čísel hesla

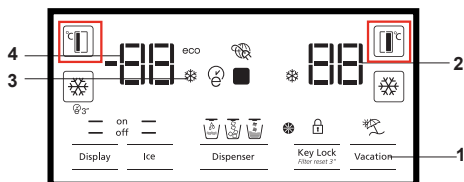

1-4-5-3 zadáte následujícím způsobem:  
Stiskněte tlačítko FF nastavení jednou.  
Stiskněte tlačítko FRZ nastavení jednou.  
Stiskněte tlačítko FF nastavení 4 krát.  
Stiskněte tlačítko FRZ nastavení jednou.  
Stiskněte tlačítko FF nastavení 5 krát.  
Stiskněte tlačítko FRZ nastavení jednou.  
Stiskněte tlačítko FF nastavení 3 krát.  
Stiskněte tlačítko FRZ nastavení jednou.

Pokud je heslo zadáno správně, bude krátce zaznít bzučák a rozsvítí se Varovný indikátor výměny filtru. Automatický výpočet doby použití filtru není povolen z výroby.

Musí být povolen ve výrobku který je vybaven filtrem. Chladnička bude varovat ohledně výměny filtru v 6 měsíčních intervalech automaticky.

Pokud opakujete stejný postup v případě, že je povolen automatický výpočet času užívání filtru, funkce se zruší.

### 5.3. Používání dávkovače vody (u některých modelů)



Prvních několik sklenic vody odebrané z dávkovače vody bude obvykle teplých.



Pokud se dávkovač vody nepoužívá delší dobu, abyste získali čistou vodu, první sklenice vody vylijte.

Po prvním provozu budete muset pro získání studené vody počkat přibližně 12 hodin.

Pomocí displeje vyberte možnost vody, pak vytáhněte páčku pro získání vody. Krátce po stisknutí páčky zvolte pohár.

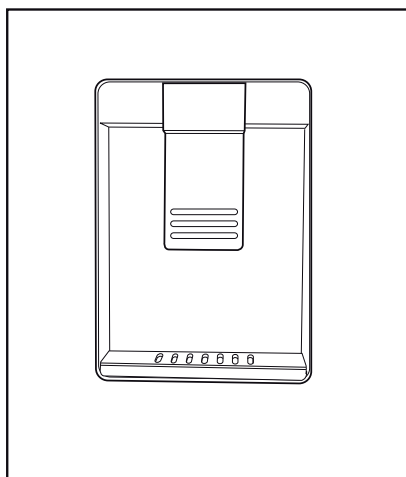

### 5.4. Plnění nádrže dávkovače vody

Otevřete víko nádrže na vodu, tak jak je znázorněno na obrázku. Naplňte ji čistou pitnou vodou. Zavřete víko.

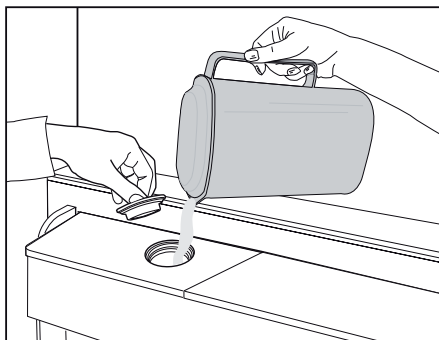

## Používání výrobku

### 5.5. Čištění nádrže na vodu

Vyberte nádrž na vodu uvnitř police dveří.

Odpojte ji držetím za obě strany dveřní police.

Držte obě strany vodní nádrže a odstraňte ji v 45° úhlu.

Vyjměte a vyčistěte víko nádrže na vodu.



Nenaplňujte nádrž na vodu ovocnou šťávou, šumivými nápoji, alkoholickými nápoji nebo jinými kapalinami nekompatibilní pro použití s dávkovačem vody. Používání těchto kapalin může způsobit poruchu a poškození dávkovače vody. Použití dávkovače vody tímto způsobem není v souladu se zárukou. Chemické látky a aditiva v těchto nápojích / kapalinách mohou způsobit materiální škody na vodní nádrži.



Vodní nádrž a komponenty dávkovače vody není možné čistit v myčce nádobí.

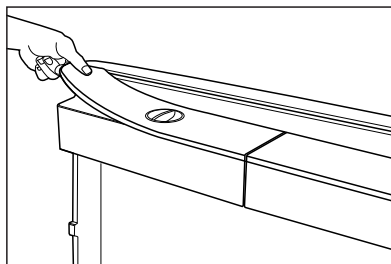
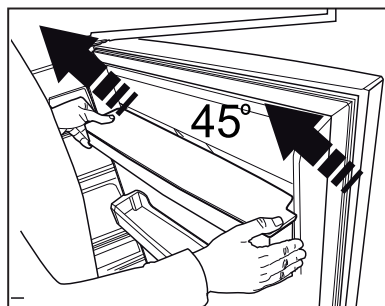
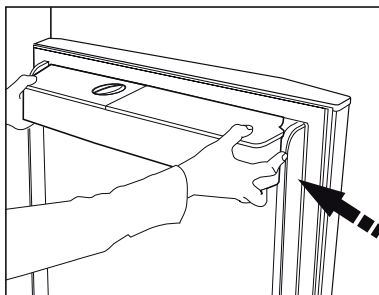

### 5.6. Čerpání ledu / vody

#### (Volitelné)

Pro čerpání vody (☰) / ledových kostek (☷) / roztržitého ledu (☶) použijte displej a vyberte příslušnou volbu. Čerpejte vodu / led stlačením páčky dávkovače vody směrem dopředu. Při přepínání mezi ledovými kostkami (☷) / roztržitým ledem (☶) může být předchozí typ ledu propuštěn ještě několikrát.

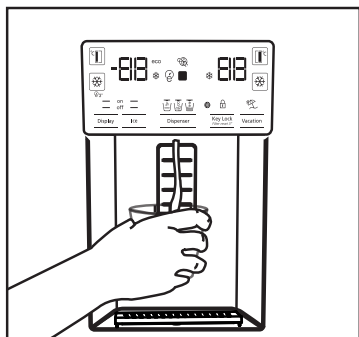

- Před zahájením prvního čerpání ledu z ledového / vodního dávkovače musíte počkat přibližně 12 hodin. Z dávkovače nemusí vycházet led, pokud v zásobníku ledu není dostatek ledu.
- Nepoužívejte prvních 30 kusů ledových kostek (3-4 litry) vyrobených po prvním provozu.
- V případě výpadku elektrické energie nebo dočasné poruchy, led se může částečně roztavit a znovu zmrazit. To způsobí, že se kusy ledu vzájemně spojí. V případě delšího výpadku nebo poruchy, se led může roztavit a uniknout. Pokud se setkáte s tímto problémem, odstraňte led z ledového zásobníku a vyčistěte zásobník.



**UPOZORNĚNÍ:** Vodní systém výrobku může být zapojen pouze do vodovodu se studenou vodou. Nepřipojujte k vedení teplé vody.

- Výrobek při prvním uvedení do provozu nemusí vypouštět vodu. To je způsobeno vzduchem v systému. Vzduch musí být ze systému vypuštěn. Pro provedení stiskněte páčku dávkovače vody po dobu 1-2 minut, dokud dávkovače vody vypustí vodu. Počáteční průtok

vody může být nepravidelný. Po vypuštění vzduchu ze systému voda poteče obvyklým způsobem.

- Při prvním použití filtru může být voda kalná, prvních deset sklenic vody vylijte.
- Po první instalaci budete muset pro získání studené vody počkat přibližně 12 hodin.
- Systém vody výrobku je určen pouze pro čistou vodu. Nepoužívejte žádné jiné nápoje.
- Doporučuje se odpojit přívod vody v případě, že výrobek nebudete delší dobu používat, během dovolené apod..
- Pokud se dávkovač vody nepoužívá delší dobu, první 1-2 sklenice vypouštěné vody mohou být teplé.

### 5.7. Odkapávací zásobník

#### (volitelný)

Voda kapající z dávkovače vody se hromadí v misce na odkapávání, není k dispozici odvedení vody.

Vytáhněte zásobník na odkapávání nebo zatlačte na její hrany a vyjměte zásobník. Následně můžete vodu uvnitř misky na odkapávání vylít.

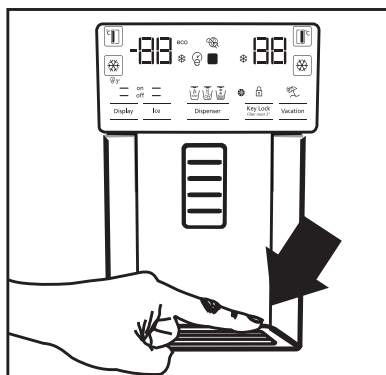

### 5.8. Oddělení Nulového stupně

#### (Volitelné)

Použijte tento prostor pro udržení lahůdek nebo masných výrobků pro okamžitou spotřebu při nižších teplotách. Do tohoto prostoru nepokládejte ovoce a zeleninu. Můžete rozšířit vnitřní objem výrobku tím, že odstraníte některé oddělení s nulovým stupněm. Pokud chcete odstranit oddělení, jednoduše jej potáhněte ven, zvedněte a vytáhněte.

### 5.9. Zásobník na zeleninu

Zásobník na zeleninu chladničky je navržen tak, aby zelenina zůstala čerstvá při zachování své vlhkosti. Za tímto účelem je celková cirkulace chladného vzduchu v zásobníku na zeleninu intenzivnější. Skladujte ovoce a zeleninu v tomto prostoru. Udržujte zelené, listnaté zeleniny a ovoce odděleně, aby se prodloužila jejich životnost.

### 5.10. Modré světlo

#### (Volitelné)

Zásobník na zeleninu výrobku produkuje modré světlo. Zelenina v zásobníku bude pokračovat ve fotosyntéze pod účinkem vlnové délky modrého světla a zůstane živá a svěží.

### 5.11. Ionizátor

#### (Volitelné)

Ionizační systém ve vzduchovém potrubí chladicí části slouží k ionizaci vzduchu. Emise negativních iontů eliminuje bakterie a další molekuly způsobující zápach ve vzduchu.

### 5.12. Minibar

#### (Volitelné)

Minibar police ve dveřích chladničky může být přístupná bez otevření dveří. To vám umožní snadný přístup k často spotřebovaným potravinám a nápojům z chladničky. Chcete-li otevřít kryt minibaru, zatlačte ho svými rukama a zatáhněte směrem k sobě.



**UPOZORNĚNÍ:** Nepokládejte, nekvačte ani nepokládejte těžké předměty na kryt minibaru. Mohlo by dojít k poškození výrobku nebo by Vám mohlo způsobit zranění.

Pro zavření tohoto prostoru jednoduše zatlačte horní část krytu směrem dopředu.

### 5.13. Pachový filtr

#### (volitelný)

Pachový filtr v prostoru vzduchového potrubí chladiče zabrání vzniku nežádoucího zápachu.

## Používání výrobku

### 5.14. Icematic a box pro skladování ledu

#### (Volitelné)

Naplňte icematic vodou a uložte jej na své místo. Led bude připraven asi po dvou hodinách. Při výběru ledu Icematic neodstraňujte.

Otočte tlačítka na ledové komoře v pravém směru o 90°, led vypadne do níže uloženého Boxu pro skladování ledu. Následně můžete vybrat zásobník ledu a podávat led.



Box pro skladování ledu je určen pouze pro uchovávání ledu. Neneplňujte ho vodou. Mohlo by dojít k jeho zlomení.

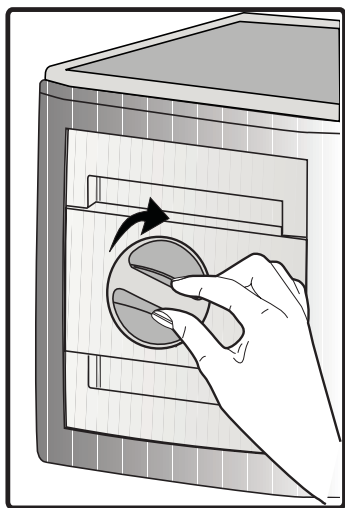

### 5.15. Výrobek ledu

#### (volitelné)

Výrobek ledu se nachází v horní části krytu mrazničky.

Uchopte držadla na stranách ledové nádrže a pohybujte s ním nahoru až do jeho odstranění.

Vyberte Ozdobné víko pro výrobek ledu pohybem směrem nahoru.

#### OBSLUHA

##### Odstranění ledového zásobníku

Uchopte ledový zásobník za rukojeť, potlačte směrem nahoru a ledovou nádrž vytáhněte. (Obrázek č. 1)

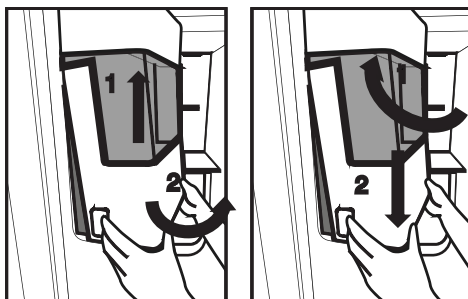

##### Opětovné nasazování ledového zásobníku

Uchopte ledový zásobník za rukojeť, potlačte směrem nahoru v nakloněném úhlu, aby strany zásobníku vešli do svých

drážek a ujistěte se, že kolík volby ledu je správně namontován. (Obrázek č. 2)

Pevně zatlačte směrem dolů, dokud není volného místa mezi zásobníkem a plastem dveří. (Obrázek č. 2)

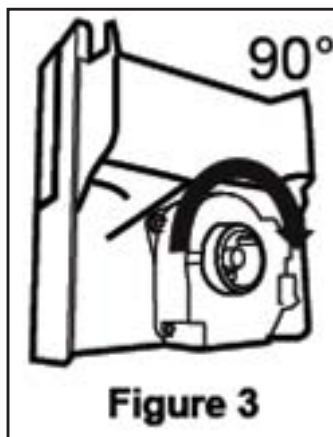

## Používání výrobku

Pokud máte problémy při montáži zásobníku, otočte přístroj o 90 ° a znovu jej nainstalujte, jak je uvedeno na Obrázku č. 3.

Zvuk, který slyšíte při padnutí ledu do zásobníku je součástí normálního provozu.

### Pokud dávkovač ledu nefunguje správně

Pokud ledové kostky delší dobu neodstraníte, mohou vytvořit ledový blok. V tom případě, prosím, odstraňte zásobník ledu v souladu s výše uvedenými pokyny a oddělte kusy ledu, zlikvidujte neoddělitelný led a ledové kostky vložte zpět do zásobníku pro ledové kostky. (Obrázek č. 4)



Figure 4

Když led nevychází, zkontrolujte, zda led neuvízl v kanálech a odstraňte ho. Pravidelně kontrolujte ledový kanál a odstraňte překážky, jak je znázorněno na Obrázku č. 5.

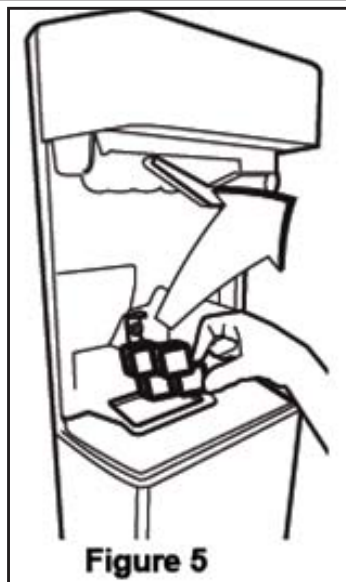

Figure 5

Při použití Vaší chladničky poprvé, nebo pokud jste ji nepoužívali delší dobu,

ledové kostky mohou být malé v důsledku vzduchu v potrubí po připojení, všechnen vzduch bude během normálního použití odstraněn.

Zlikvidujte led vyrobený přibližně za jeden den, protože vodní potrubí může obsahovat nečistoty.

### Upozornění!

Nevkládejte své ruce nebo jiné předměty do ledového kanálu a mezi nože, protože může dojít k poškození částí nebo

Vašich rukou.

Nedovolte, aby se děti věšely na dávkovač ledu nebo na výrobek ledu, protože to může způsobit zranění.

Pro zabránění pádu ledového zásobníku při jeho odstranění používejte obě své ruce.

Pokud se dveře zavírají těžko, může to být způsobeno rozlitou vodou přes ledový zásobník.

ledový zásobník odmontujte jen v případě nutné potřeby.



## Používání výrobku

### 5.16. Zmrazování čerstvých potravin

- Chcete-li zachovat kvalitu potravin, potraviny umístěny v mrazničce musí být zmrazené tak rychle, jak je to možné, z toho důvodu použijte funkci rychlého zmrazení.
- Zmrazení potravin v čerstvém stavu prodlouží dobu jejich skladování v mrazničce.
- Zabalte potraviny do vzduchotěsných balení a těsně je uzavřete.
- Ujistěte se, že potraviny jsou před vložením do mrazničky zabaleny. Místo tradičního obalového papíru použijte krabice do mrazáku, staniol a papír odolný proti vlhkosti, igelitové sáčky nebo podobné obalové materiály.
- Před zmrazením označte každé balení potravin napsáním data na jejich obal. To vám umožní určit čerstvost každého balení při každém otevření mrazničky. Udržujte dřívější položky potravin v přední části, abyste zajistili, že budou použity jako první.
- Zmrazené potraviny musí být použity ihned po rozmrazení a neměly by být znovu zmrazeny.
- Nezmrazujte velké množství potravin najednou.

### 5.17. Doporučení pro skladování zmrazených potravin

Chladicí prostor musí být nastaven na méně než  $-18^{\circ}\text{C}$ .

1. Umístěte potraviny do mrazničky co nejrychleji, aby nedošlo k jejich rozmrazení.
2. Před zmrazením zkontrolujte položku "Datum spotřeby" na obalu abyste se ujistili, že ještě nevypršel.
3. Ujistěte se, že balení potravin není poškozeno.

### 5.18. Podrobnosti o mrazničce

Podle norem IEC 62552, mrazák musí mít schopnost zmrazit 4,5 kg potravin na teplotu  $-18^{\circ}\text{C}$  nebo nižší do 24 hodin na každých 100 litrů objemu mrazicího prostoru. Potraviny mohou být zachovány po delší dobu pouze při teplotě do teploty  $-18^{\circ}\text{C}$ . Potraviny můžete udržovat čerstvé po dobu několika měsíců (v mrazáku na nebo pod teplotou  $-18^{\circ}\text{C}$ ).

Potraviny které mají být zmrazeny nesmí přijít do kontaktu s již zmrazenými potravinami uvnitř mrazničky z důvodu zabránění jejich částečnému rozmrazení.

Nastavení Mrazicí části	Nastavení Chladicí části	Popis
$-18^{\circ}\text{C}$	$4^{\circ}\text{C}$	Toto je výchozí, doporučeno nastavení.
$-20, -22$ nebo $-24^{\circ}\text{C}$	$4^{\circ}\text{C}$	Tyto nastavení se doporučují pro teploty nad $30^{\circ}\text{C}$ .
Rychlé mrazení	$4^{\circ}\text{C}$	Použijte je pro zmrazení potravin v krátké době, bude spotřebič se při dokončení procesu znovu nastavit na předchozí nastavení.
$-18^{\circ}\text{C}$ nebo nižší	$2^{\circ}\text{C}$	Použijte toto nastavení, pokud si myslíte, že chladicí prostor není dostatečně studený vzhledem k teplotě prostředí nebo časté otevírání dveří.

## Používání výrobku

Zeleninu uvařte a vodu odfiltrujte pro prodloužení doby zmrazeného skladování. Po filtraci dejte jídlo do vzduchotěsných balení a umístěte jej v mrazničce. Banány, rajčata, hlávkový salát, celer, vařené vejce, brambory a podobné potraviny nezmrázujte. Zmrazení těchto potravin jednoduše sníží nutriční hodnoty a kvalitu těchto potravin, jakož i způsobí jejich případné znehodnocení, které je zdraví škodlivé.

### 5.19. Umístění jídla

Police v mrazicí části	Různý mražené zboží jako jsou maso, ryby, zmrzlina, zelenina apod..
Police v chladicí části	Potraviny v hrnci, talíře a krabice s víčky, vejce (v krabicích s víčkem)
Police ve dveřích chladicí části	Malé a balené potraviny nebo nápoje
Zásobník na zeleninu	Ovoce a zelenina
Část pro čerstvé potraviny	Lahůdky (potraviny pro snídani, masné výrobky, které mají být konzumovány v krátké době)

### 5.20. Upozornění na otevřené dveře (volitelné)

Pokud dveře výrobku zůstanou otevřené po dobu 1 minuty, zazní akustické upozornění. Akustický upozornění ztichne, když jsou dveře zavřené nebo po stisknutí libovolného tlačítka na displeji (pokud je k dispozici).

### 5.21. Vnitřní osvětlení

Ve vnitřním osvětlení se používá LED lampa. V případě jakýchkoliv problémů s touto lampou se obraťte na autorizovaný servis. Lampa (y) použité v tomto přístroji nejsou vhodné pro osvětlení místnosti domácnosti. Zamýšlený účel tohoto světidla je pomoci uživateli umístit potraviny do chladničky / mrazničky bezpečně a pohodlně.

Čistěte produkt pravidelně, čímž prodloužíte jeho životnost.



**UPOZORNĚNÍ:** Před čištěním chladničku odpojte od napájení.

### 6.2. Ochrana plastových povrchů

Olej vyteklý na plastové povrchy může poškodit povrch a musí být ihned umytý teplou vodou.

- Nikdy nepoužívejte ostré a drsné nástroje, mýdlo, domácí čisticí prostředky, čisticí prášky, plyn, benzín, laky a podobné látky na čištění.
- Rozpusťme lžičku uhličitanu ve vodě. Navlhčete kousek hadry ve vodě a vyždímejte ji. Otřete přístroj s touto látkou a důkladně osušte.
- Dávejte pozor, aby se voda nedostala do krytu lampy a jiných elektrických částí.
- Vyčistěte dveře pomocí vlhkého hadříku. Odstraňte všechny položky uvnitř pro vyjmutí poliček ze dveří a samotné chladničky. Zvedněte dveřní police až do jejich odpojení se. Vyčistěte a osušte police, pak je umístěte zpět na jejich místo zasunutím shora.
- Nepoužívejte chlorovou vodu nebo čisticí prostředky na vnějším povrchu a pochromovaných částech výrobku. Chlor může na takových kovových površích způsobit korozi.

### 6.1. Prevence před zápachem

Výrobek je vyroben bez jakýchkoliv pachových látek. Nicméně, udržování jídla v nesprávných částech a nesprávné čištění vnitřních povrchů může vést k zápachu.

Aby k tomu nedošlo, očistěte vnitřek se sodovou vodou každých 15 dní.

- Uchovávejte potraviny v uzavřených obalech. Mikroorganismy se mohou z neuzavřených potravin rozšířit a způsobit zápach.
- Nenechávejte potraviny se zašlým datem spotřeby a zkažené potraviny v chladničce.

## 7 Řešení problémů

Než se obrátíte na servis, viz následující seznam. Může Vám to ušetřit čas i peníze. Tento seznam obsahuje časté stížnosti, které nejsou spojeny s chybným zpracováním nebo poškozením materiálu. Některé funkce uvedené v tomto dokumentu se nemusí vztahovat na váš produkt.

### Chladnička nefunguje.

- Zástrčka není úplně nasazena. >>> *Zapojte ji úplně do zásuvky.*
- Pojistka připojená do zásuvky která napájí produkt nebo hlavní pojistka je spálená. >>> *Zkontrolujte pojistky.*

### Kondenzace na boční stěně chladicího prostoru (MULTI ZÓNA, CHLADÍČÍ, KONTROLNÍ a FLEXI ZÓNA).

- Prostředí je příliš chladné. >>> *Neinstalujte výrobek v prostředí s teplotami pod -5°C.*
- Dveře se otvírají příliš často >>> *Dbejte na to, abyste dveře výrobku neotvírali příliš často.*
- Prostředí je příliš vlhké. >>> *Neinstalujte výrobek ve vlhkém prostředí.*
- Potraviny obsahující tekutiny jsou uchovávány v neuzavřených nádobách. >>> *Uchovávejte potraviny, které obsahují tekutiny v uzavřených nádobách.*
- Dveře výrobku byly ponechány otevřené. >>> *Nenechávejte dveře chladničky otevřené po delší dobu.*
- Termostat je nastaven na příliš nízkou teplotu. >>> *Nastavte termostat na vhodnou teplotu.*

### Kompresor nepracuje.

- V případě náhlého výpadku proudu nebo vytažení napájecího kabelu a po jeho opětovném připojení tlak plynu v chladicím systému výrobku není vyvážený, což spustí tepelný jistič kompresoru. Produkt se restartuje po přibližně 6 minutách. Když se výrobek po uplynutí této doby restartován, obraťte se na servis.
- Je aktivní rozmrazování. >>> *To je normální pro chladničku s plně automatickým rozmrazováním. Odmrazování se provádí pravidelně.*
- Produkt není zapojen do elektrické sítě >>> *Ujistěte se, že napájecí kabel je zapojen.*
- Nastavení teploty je nesprávné. >>> *Zvolte odpovídající nastavení teploty.*
- Není proud. >>> *Produkt bude nadále fungovat normálně po obnovení napájení.*

### Provozní hluk chladničky se při používání zvyšuje.

- Provozní výsledky tohoto výrobku se mohou lišit v závislosti na změnách teploty okolního prostředí. To je normální a nejedná se o závadu.

### Chladnička běží příliš často nebo příliš dlouho.

## Řešení problémů

- Nový výrobek může být větší než ten předchozí. Větší výrobky budou pracovat po delší dobu.
- Teplota v místnosti může být vysoká. >>> *Výrobek bude v místnosti s vyšší teplotou spuštěn po delší dobu.*
- Výrobek mohl být zapojen nedávno nebo v něm byly umístěny nové položky potravin. >>> *Výrobek dosáhne nastavenou teplotu dříve, když byl jen právě zapojen nebo do něj byly umístěny nové potraviny. To je normální.*
- Do výrobku bylo v poslední době umístěno velké množství teplého jídla. >>> *Nepokládejte horké jídlo do výrobku.*
- Dveře byly často otevřené nebo zůstaly otevřené po delší dobu. >>> *Teplý vzduch pohybující se uvnitř způsobí, že výrobek bude v provozu dříve. Neotvírejte dveře chladničky příliš často.*
- Dveře mrazničky nebo chladničky mohli zůstat pootevřené. >>> *Zkontrolujte, zda jsou dveře úplně zavřené.*
- Výrobek může být nastaven na příliš nízkou teplotu. >>> *Nastavte teplotu na vyšší stupeň a počkejte, až výrobek dosáhne nastavenou teplotu.*
- Podložky dveří chladničky nebo mrazničky mohou být špinavé, opotřebené, rozbité nebo nesprávně nasazené. >>> *Vyčistěte nebo vyměňte podložky. Poškozené / roztrhané podložky dveří způsobí, že výrobek bude běžet delší dobu pro zachování aktuální teploty.*

### Teplota mražení je velmi nízká, ale teplota chladiče je dostačující.

- Teplota prostoru mrazničky je nastavena na velmi nízký stupeň. >>> *Nastavte teplotu v mrazničce na vyšší stupeň a znovu zkontrolujte.*

### Teplota chlazení je velmi nízká, ale teplota mrazničky je dostačující.

- Teplota prostoru chladničky je nastavena na velmi nízký stupeň. >>> *Nastavte teplotu v chladničce na vyšší stupeň a znovu zkontrolujte.*

### Potravinu uchovávané v chladnějším zásuvek prostor jsou zmrazeny.

- Teplota prostoru chladničky je nastavena na velmi nízký stupeň. >>> *Nastavte teplotu v mrazničce na vyšší stupeň a znovu zkontrolujte.*

### Teplota v chladničce nebo v mrazničce je příliš vysoká.

- Teplota prostoru chladničky je nastavena na velmi vysoký stupeň. >>> *Nastavení teploty chladičí části ovlivňuje teplotu v mrazničce. Změňte teplotu v chladičí nebo mrazicí části a počkejte, dokud příslušné přihrádky dosáhnou nastavenou úroveň teploty.*
- Dveře byly často otevřené nebo zůstaly otevřené po delší dobu. >>> *Neotvírejte dveře chladničky příliš často.*
- Dveře mohou být pootevřena. >>> *Úplně zavřete dveře.*
- Produkt mohl být zapojen nedávno nebo v něm byly umístěny nové položky potravin. >>> *To je normální. Výrobek dosáhne nastavenou teplotu dříve, když byl jen právě zapojen nebo do něj byly umístěny nové potraviny.*
- Do výrobku bylo v poslední době umístěno velké množství teplého jídla. >>> *Nepokládejte horké jídlo do výrobku.*

### Třese se nebo vydává hluk.

## Řešení problémů

- Podlaha není ve vodovázce nebo není odolná. >>> Pokud se výrobek třese, když se pomalu pohybuje, nastavte stojany na vyrovnání výrobku. >>> *Ujistěte se také, že podlaha je dostatečně odolná k tomu, aby unesla produkt.*
- Všechny položky umístěné na výrobku můžou způsobit hluk. >>> *Odstraňte všechny položky umístěné na výrobku.*

### Výrobek vytváří hluk tekoucí, střikající kapaliny apod..

- Princip fungování tohoto výrobku je založen na toku kapalin a plynu. >>> *To je normální a nejedná se o závadu.*

### Z výrobku zní zvuk jako vanoucí vítr.

- Výrobek pro proces chlazení používá ventilátor. To je normální a nejedná se o závadu.

### Na vnitřních stěnách výrobku se vytvořil kondenzát.

- Horké nebo vlhké počasí zvýší námrazu a kondenzaci. To je normální a nejedná se o závadu.
- Dveře byly často otevřené nebo zůstaly otevřené po delší dobu. >>> *Neotvírejte dveře příliš často, pokud zůstaly otevřeny, zavřete je.*
- Dveře mohou být pootevřena. >>> *Úplně zavřete dveře.*

### Vytváří se kondenzát na vnější straně výrobku nebo mezi dveřmi.

- Okolní prostředí může být vlhké, je to naprosto normální ve vlhkém počasí. >>> *Kondenzace se rozptýlí, když se sníží vlhkost.*

### Interiér zapáchá.

- Produkt není pravidelně čištěn. >>> *Pravidelně čistěte vnitřek pomocí houbičky, teplé vody a sycené vody.*
- Některé balení a obalové materiály může způsobit zápach. >>> *Používejte balení a obalové materiály bez zápachu.*
- Potravin byly umístěny v neuzavřených baleních. >>> *Uchovávejte potraviny v uzavřených obalech. Mikroorganismy se mohou z neuzavřených potravin rozšířit a způsobit zápach.*
- Z výrobku odstraňte všechny potraviny se zašlým datem spotřeby a zkažené potraviny.

### Dveře se nezavírají.

- Balíčky s potravinami mohou blokovat dveře. >>> *Přemístěte předměty blokující dveře.*
- Produkt nestojí ve zcela svislé poloze na zemi. >>> *Nastavte stojany pro uvedení výrobku do svislé polohy.*
- Podlaha není ve vodovázce nebo není odolná. >>> *Ujistěte se, že podlaha je vyvážená a dostatečně odolná k tomu, aby unesla produkt.*

### Zásobník na zeleninu se zasekl.

- Potraviny mohou být v kontaktu s horní částí zásobníku. >>> *Reorganizujte potraviny v šuplíku.*



**UPOZORNĚNÍ:** Pokud problém přetrvává i po provedení pokynů v této části, obraťte se na svého prodejce nebo na autorizovaný servis. Nepokoušejte se opravit produkt.

Vážení zákazníci,

Radi by sme vám poskytli možnosť na dosiahnutie optimálnej účinnosti nášho výrobku, ktorý bol vyrobený v moderných zariadeniach s dôkladnou kontrolou kvality.

Za týmto účelom si pred použitím výrobku prosím prečítajte celú príručku a uschovajte si ju ako referenčný zdroj. Ak výrobok odovzdáte inej osobe, poskytnite tento návod spolu s výrobkom.

### **Užívateľská príručka zabezpečí rýchle a bezpečné používanie výrobku.**

- Pred inštaláciou a použitím výrobku si prosím prečítajte užívateľskú príručku.
- Vždy dodržujte platné bezpečnostné predpisy.
- Majte užívateľskú príručku v dosahu pre budúce použitie.
- Prečítajte si prosím všetky ďalšie dokumenty dodané s výrobkom.

Nezabúdajte, že táto Užívateľská príručka sa môže vzťahovať na viacero modelov výrobkov. Príručka jasne ukáže všetky variácie rôznych modelov.

### **Symbody a poznámky**

**V užívateľskej príručke sú používané nasledujúce symbody:**

	Dôležité informácie a užitočné tipy.
	Nebezpečenstvo života a majetku.
	Riziko zranenia elektrickým prúdom.
	Obal tohto výrobku je vyrobený z recyklovateľných materiálov, v súlade s Národnou legislatívou pre životné prostredie.

# Obsah

<b>1 Bezpečnostné pokyny a životné prostredie</b>	<b>3</b>	<b>4 Príprava</b>	<b>15</b>
1.1. Všeobecná bezpečnosť	3	4.1. Čo urobiť pre úsporu energie	15
1.1.1 Varovanie HC	4	4.2. Prvé uvedenie do prevádzky	15
1.1.2 Pre modely s dávkovačom vody	5	<b>5 Používanie výrobku</b>	<b>16</b>
1.2. Účel použitia	5	5.1. Indikačný panel	16
1.3. Bezpečnosť detí	5	5.2. Aktivácia varovania výmeny vodného filtra	23
1.4. Súlad so smernicou WEEE a Odstránenie odpadov výrobku	5	5.3. Používanie dávkovača vody	24
1.5. Súlad so smernicou RoHS	6	5.4. Plnenie nádrže dávkovača vody	24
1.6. Informácie o balení	6	5.5. Čistenie nádrže na vodu	25
<b>2 Chladnička</b>	<b>7</b>	5.6. Čerpanie ľadu/vody	26
<b>3 Inštalácia</b>	<b>8</b>	5.7. Odkvapkávací zásobník	26
3.1. Správne miesto pre inštaláciu	8	5.8. Oddelenia Nulového stupňa	27
3.2. Pripojenie plastových klinov	8	5.9. Zásobník na zeleninu	27
3.3. Nastavenie stojanov	9	5.10. Modré svetlo	27
3.4. Pripojenie napájania	9	5.11. Ionizátor	27
3.5. Pripojenie vody	9	5.12. Minibar	27
3.6. Pripojenie vodovodnej hadice k výrobku	10	5.13. Pachový filter	27
3.7. Pripojenie k vodovodnej sieti	10	5.14. Icematic a box pre skladovanie ľadu	28
3.8. Pre produkty používajúce zásobník vody	11	5.15. Výrobník ľadu	28
3.9. Vodný filter	11	5.16. Zmrazovanie čerstvých potravín	30
3.9.1. Upevnenie externého filtra na stenu (voliteľné)	12	5.17. Odporúčania pre skladovanie zmrazených potravín	30
3.9.2. Vnútorňný filter	13	5.18. Podrobnosti o mrazničke	30
		5.19. Umiestnenie jedla	31
		5.20. Upozornenie na otvorené dvere	31
		5.21. Vnútorňné osvetlenie	31
		<b>6 Údržba a čistenie</b>	<b>32</b>
		6.1. Prevencia pred zápachom	32
		6.2. Ochrana plastových povrchov	32
		<b>7 Riešenie problémov</b>	<b>33</b>



# 1 Bezpečnostné pokyny a životné prostredie

Táto časť obsahuje bezpečnostné pokyny nevyhnutné pre zabránenie nebezpečenstvu zranení a materiálnych škôd. Nedodržaním týchto pokynov zanikajú všetky typy záruky výrobku.

## 1.1. Všeobecná bezpečnosť

- Tento produkt by nemali používať osoby s telesným, zmyslovým a mentálnym postihnutím, osoby bez dostatočných znalostí a skúseností, alebo deti. Zariadenie môžu tieto osoby používať len pod dohľadom a po poučení osobou zodpovednou za ich bezpečnosť. Nedovoľte deťom hrať sa s týmto zariadením.
- V prípade poruchy prístroj odpojte.
- Po odpojení počkajte najmenej 5 minút pred opätovným pripojením. Odpojte výrobok, keď sa nepoužíva. Nedotýkajte sa zástrčky mokrými rukami! Pri odpájaní neťahajte za kábel, vždy uchopte zástrčku.
- Pred zasunutím dovnútra utrite hrot sieťovej zástrčky suchou handričkou.
- Nezapájajte chladničku, ak je zásuvka uvoľnená.
- Pri inštalácii, údržbe, čistení a opravách výrobok odpojte.
- Ak sa výrobok nebude dlhší čas používať, odpojte ho a vyberte z neho potraviny.
- Nepoužívajte paru alebo čistiace prostriedky s parou pre čistenie chladničky a topenia ľadu vo vnútri. Para môže prísť do styku s elektrifikovanými oblasťami a spôsobiť skrat alebo elektrický šok!
- Neumývajte výrobok striekaním alebo polievaním vodou na neho! Nebezpečenstvo úrazu elektrickým prúdom!
- V prípade jeho poruchy výrobok nepoužívajte, pretože by mohlo dôjsť k úrazu elektrickým prúdom. Pred tým, než čokoľvek urobíte, sa obráťte na autorizovaný servis.
- Výrobok zapájajte do uzemnenej zásuvky. Uzemnenie musí byť vykonané kvalifikovaným elektrikárom.
- Ak produkt má osvetlenie typu LED, pre jeho nahradenie alebo v prípade akéhokoľvek problému sa obráťte na autorizovaný servis.

## Bezpečnostné pokyny a životné prostredie

- Nedotýkajte sa mrazených potravín mokrými rukami! Môžu sa nalepiť na Vaše ruky!
- Nekladte do mrazničky tekutiny vo fľašiach a plechovkách. Môžu vybuchnúť!
- Tekutiny umiestnite vo vzpriamenej polohe a pevne uzatvorte ich veko.
- Nestriekajte horľavé látky v blízkosti výrobku, nakoľko sa môže zapáliť alebo explodovať.
- Nenechávajte horľavé materiály a produkty s horľavým plynom (spreje, atď.) v chladničke.
- Nekladte nádoby obsahujúce kvapaliny na hornú časť výrobku. Voda striekajúca na elektrifikované časti môže spôsobiť úraz elektrickým prúdom a nebezpečenstvo požiaru.
- Vystavenie produkt dažďu, snehu, slnku a vetru môže spôsobiť elektrické nebezpečenstvo. Pri premiestňovaní výrobku ho neťahajte držaním za rukoväť dverí. Rukoväť sa môže odtrhnúť.
- Dbajte na to, aby nedošlo k zachyteniu akúkoľvek časti vašich rúk či tela do akýchkoľvek z pohybujúcich sa častí vo vnútri výrobku.
- Nevyliezajte alebo sa neopierajte o dvere, zásuvky a podobné časti chladničky. Môže to mať za následok pád výrobku a spôsobiť poškodenie dielov.
- Dávajte pozor, aby nedošlo k privretiu napájacieho kábla.

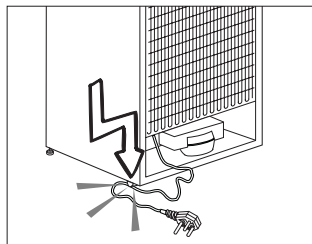

### 1.1.1 Varovanie HC

Ak výrobok obsahuje chladiaci systém v ktorom sa používa plyn R600a, zabezpečte, aby pri používaní a pohybovaní spotrebiča nedošlo k poškodeniu chladiaceho systému a jeho potrubia. Tento plyn je horľavý. Ak je chladiaci systém poškodený, zabezpečte, aby bolo zariadenie mimo dosahu zdrojov ohňa a okamžite vyvetrajte miestnosť.



Štítok na vnútornej ľavej strane označuje druh plynu používaného v produkte.

# Bezpečnostné pokyny a životné prostredie

## 1.1.2 Pre modely s dávkovačom vody

- Aby ste mohli plynulo ovládať okruh vody chladničky, tlak hlavného vodovodného vedenia musí byť v rozsahu 1-8 barov. V prípadoch, keď tlak hlavného vodovodného vedenia prekročí 5 barov, mal by sa použiť regulátor tlaku. Ak tlak hlavného vodovodného vedenia prekročí 8 barov, potom okruh vody chladničky by sa nemal pripájať k hlavnému vodovodnému vedeniu. Ak nemáte znalosti o tom, ako zmerať tlak hlavného vodovodného vedenia, vyhľadajte profesionálnu podporu.
- Používajte len pitnú vodu.

## 1.2. Účel použitia

- Tento výrobok je určený pre domáce použitie. Nie je určený pre komerčné použitie.
- Spotrebič by mal byť používaný iba pre skladovanie potravín a nápojov.
- Do chladničky neukladajte citlivé produkty, ktoré si vyžadujú riadené teploty (očkovacie látky, lieky citlivé na teplo, zdravotnícky materiál, atď.).

- Výrobca nenesie žiadnu zodpovednosť za prípadné škody spôsobené nesprávnym použitím alebo nesprávnou manipuláciou.
- Životnosť výrobku je 10 rokov. Náhradné diely potrebné pre funkčnosť tohoto výrobku budú pre toto obdobie k dispozícii.

## 1.3. Bezpečnosť detí

- Obalové materiály uchovávajúte mimo dosahu detí.
- Nedovoľte deťom, aby sa s výrobkom hrali.
- Ak je na dverách výrobku zámok, kľúč držte mimo dosahu detí.

## 1.4. Súlad so smernicou WEEE a Odstránenie odpadov výrobku

Tento výrobok spĺňa požiadavky smernice WEEE EÚ (2012/19/EU). Na tomto produkte je zobrazený symbol klasifikácie odpadu elektrických a elektronických zariadení (OEEZ).

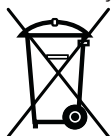

Tento výrobok bol vyrobený z vysoko kvalitných materiálov a komponentov, ktoré sa dajú opätovne použiť a ktoré sú vhodné pre recykláciu. Na konci svojej životnosti spotrebič

nevyhadzujte spolu s bežnými domácimi a inými odpadmi. Odneste

ho do zberného centra pre recykláciu elektrických a elektronických zariadení. Pre informácie o týchto zberných strediskách sa prosím obráťte na miestne úrady.

# Bezpečnostné pokyny a životné prostredie

## 1.5. Súlad so smernicou RoHS

- Tento výrobok spĺňa požiadavky smernice WEEE EÚ (2011/65/EU). Neobsahuje škodlivé a zakázané látky uvedené v smernici.

## 1.6. Informácie o balení

- Obalové materiály výrobku sú vyrobené z recyklovateľných materiálov v súlade s našimi národnými predpismi o životnom prostredí. Nevyhadzujte obalové materiály spolu s domácimi alebo inými odpadmi. Vezmite ich do zberných miest pre obalové materiály určené miestnymi orgánmi.

## 2 Chladnička

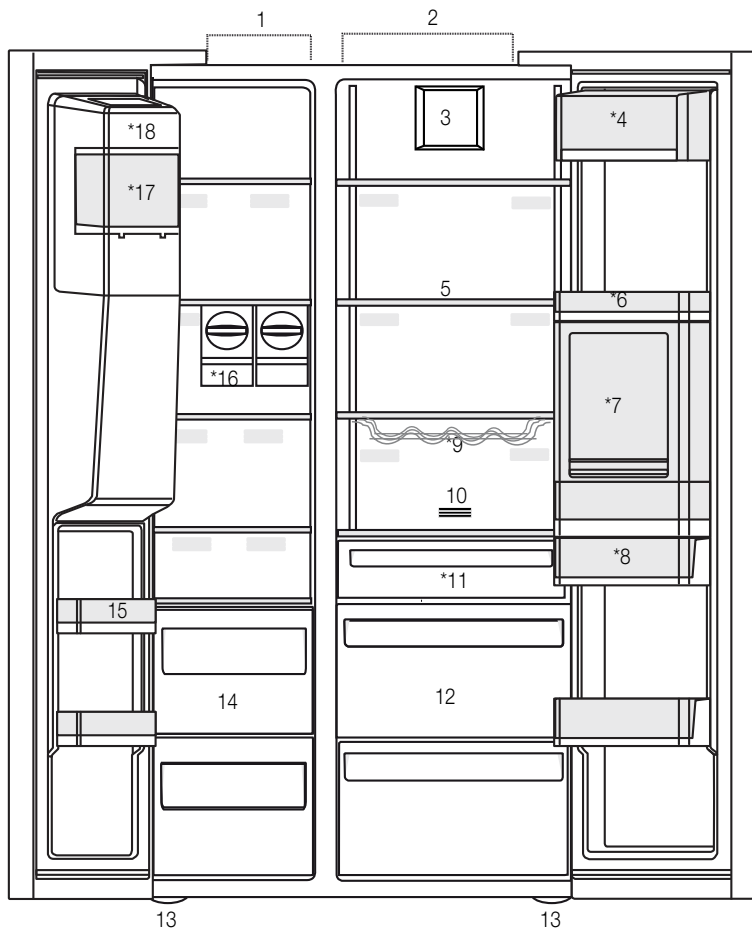

- |   |   |
|---|---|
| <b>1-</b> Mraziaci priestor                 | <b>10-</b> Pachový filter                               |
| <b>2-</b> Chladiaci priestor                | <b>11-</b> Oddelenia Nulového stupňa                    |
| <b>3-</b> Ventilátor                        | <b>12-</b> Zásobníky na zeleninu                        |
| <b>4-</b> Priestor pre maslo a syr          | <b>13-</b> Nastaviteľné stojany                         |
| <b>5-</b> Sklenené police                   | <b>14-</b> Skladovacie priehradky pre mrazené potraviny |
| <b>6-</b> Police v dverách chladiacej časti | <b>15-</b> Police v dverách mraziacej časti             |
| <b>7-</b> Príslušenstvo Minibar             | <b>16-</b> Icematic (Výrobník ľadu)                     |
| <b>8-</b> Nádrž na vodu                     | <b>17-</b> Box pre skladovanie ľadu                     |
| <b>9-</b> Polica na fľašky                  | <b>18-</b> Ozdobné veko pre výrobnik ľadu               |
|   | <b>*Voliteľné</b>                                       |



\*Voliteľné: Údaje v tejto používateľskej príručke sú schematické a nemusia presne zodpovedať vašmu výrobku. Ak váš výrobok neobsahuje príslušné časti, tieto informácie sa vzťahujú na ostatné modely.

## 3 Inštalácia

### 3.1. Správne miesto pre inštaláciu

Pre inštaláciu výrobku sa obráťte na autorizovaný servis. Pre prípravu výrobku pre inštaláciu vyhládajte informácie v užívateľskej príručke a uistite sa, že sú k dispozícii požadované elektrické a vodovodné nástroje. Ak nie, pre usporiadanie týchto nástrojov podľa potreby sa obráťte na elektrikára a vodoinštalatéra.



**UPOZORNENIE:** Výrobca nenesie žiadnu zodpovednosť za škodu spôsobenú prácou vykonanou neoprávnenými osobami.



**UPOZORNENIE:** V priebehu inštalácie musí byť napájací kábel tohto výrobku odpojený. Ak tak neurobíte, môže to mať za následok smrť alebo vážne zranenie!



**UPOZORNENIE:** Ak je rozpätie dverí príliš úzke pre prenesenie výrobku, odmontujte dvere a otočte produkt na bok, ak to nefunguje, obráťte sa na autorizovaný servis.

- Pre zabránenie vibráciám umiestnite výrobok na rovný povrch.
- Umiestnite výrobok aspoň 30 cm od radiátorov, pecí a podobných tepelných zdrojov a aspoň 5 cm od elektrických rúr.
- Nevystavujte výrobok priamemu slnečnému žiareniu alebo ho neponechávajte vo vlhkom prostredí.
- Výrobok pre svoje efektívne fungovanie vyžaduje dostatočnú cirkuláciu vzduchu. Pokiaľ bude výrobok umiestnený vo výklenku, nezabudnite nechať najmenej 5 cm odstup medzi produktom, stropom a stenami.

Neinštalujte výrobok v prostredí s teplotami pod  $-5^{\circ}\text{C}$ .

### 3.2. Pripojenie plastových klinov

Použite plastové kliny dodané s produktom pre zabezpečenie dostatočného priestoru pre cirkuláciu vzduchu medzi výrobkom a stenou.

**1.** Ak chcete pripojiť kliny, odstráňte skrutky na výrobku a použite skrutky dodané s klinmi.

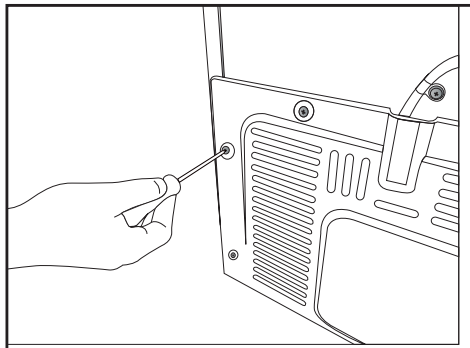

**2.** Pripevnite 2 plastové kliny na kryt vetrania ako sú zobrazené na obrázku.

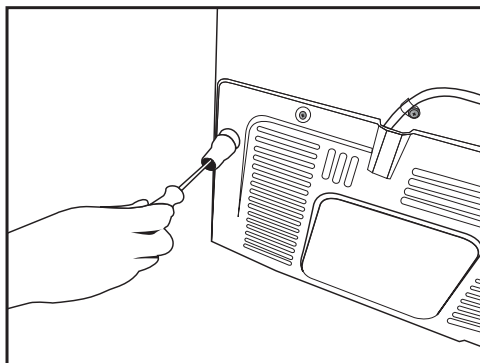

### 3.3. Nastavenie stojanov

Ak výrobok nie je v rovnovážnej polohe, nastavte predné nastaviteľné stojany ich otáčaním smerom doprava alebo doľava.

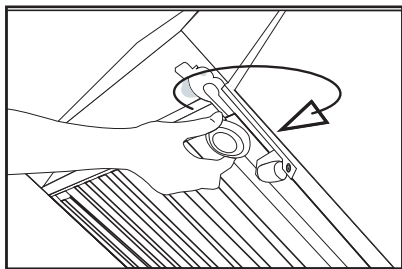
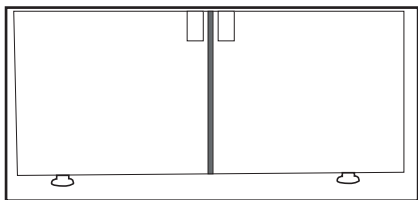

### 3.4. Pripojenie napájania



**UPOZORNENIE:** Pre napájanie nepoužívajte rozšírené alebo združené zásuvky.



**UPOZORNENIE:** Poškodený napájací kábel musí byť vymenený autorizovaným servisom.



Pri umiestnení dvoch chladničiek v príľahlej pozícii, medzi dvoma jednotkami nechajte vzdialenosť najmenej 4 cm.

- Naša spoločnosť nenesie zodpovednosť za prípadné škody vzniknuté v dôsledku použitia bez uzemnenia a pripojenia napájania v nesúlade s vnútroštátnymi predpismi.
- Zásuvka napájacieho kábla musí byť ľahko prístupná aj po inštalácii.
- Pripojte chladničku k uzemnenej zásuvke s Elektrickým napätím 220-240V/50Hz. Zástrčka musí obsahovať poistku 10-16A.
- Medzi zásuvkou a chladničkou nepoužívajte rozdvojku alebo predlžovací kábel.

### 3.5. Pripojenie vody

(Voliteľné)



**UPOZORNENIE:** Počas pripájania odpojte produkt a vodné čerpadlo (ak je k dispozícii).

Pripojenia vodovodného potrubia, filtra a zásobníka vody výrobku musia byť poskytnuté autorizovaným servisom. Tento produkt môže byť pripojený k zásobníku vody alebo priamo na vodovodnú sieť, v závislosti od modelu. Pre pripojenie musí byť hadica najprv pripojená k výrobku.

Skontrolujte či sú nasledujúce diely dodávané pre model vášho výrobku:

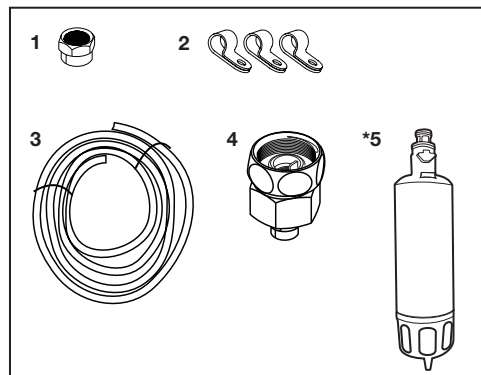

1. Prípojka (1 ks): Používa sa na pripojenie hadice k zadnej časti výrobku.
2. Hadicová spona (3 kusy): Používa sa na upevnenie hadice na stenu.
3. Vodné hadice (1 ks, dĺžka 5 metrov, priemer 1/4 col): Používa sa na pripojenie vody.
4. Adaptér pre batériu (1 ks): Zahŕňa pórovitý filter, ktorý sa používa na pripojenie k sieti studenej vody.
5. Vodný filter (1 ks \*Voliteľne): Slúži na pripojenie vodovodnej siete do výrobku. Vodný filter sa nevyžaduje, ak je k dispozícii pripojenie ku zásobníku vody.

### 3.6. Pripojenie vodovodnej hadice k výrobku

Pre pripojenie hadice k výrobku postupujte podľa nasledujúcich pokynov.

1. Odstráňte prípojku na tryske adaptéra hadice na zadnej strane výrobku a pretiahnite hadicu cez prípojku.

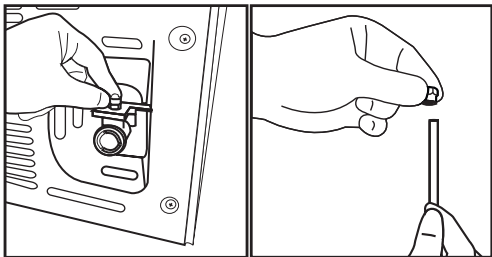

2. Hadicu pevne zatlačte dole a pripojte ju k adaptéru hadicovej trysky.

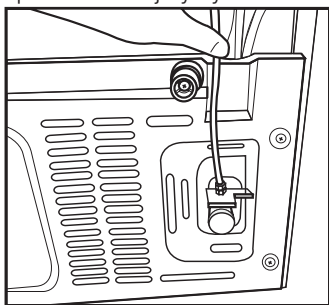

3. Prípojku utiahnite ručne pre pripevnenie na adaptéru hadicovej trysky. Prípojku môžete tiež utiahnuť pomocou hasáka alebo kliešťov.

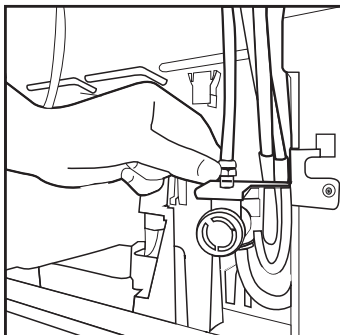

4. Pripojte druhý koniec hadice k vodovodnej sieti (pozri kapitolu 3.7), alebo pri použití zásobníku vody, na vodné čerpadlo (pozri kapitolu 3.8).

### 3.7. Pripojenie k vodovodnej sieti (Voliteľné)

Ak chcete používať produkt jeho pripojením na sieť studenej vody, vo vašej domácnosti musí byť na vodovodnej sieti studenej vody inštalovaná štandardná 1/2" prípojka. Ak nie je k dispozícii prípojka, alebo ak si nie ste istí, poraďte sa s kvalifikovaným inštalátorom.

1. Odpojte prípojku (1) z adaptéra na kohútik (2).

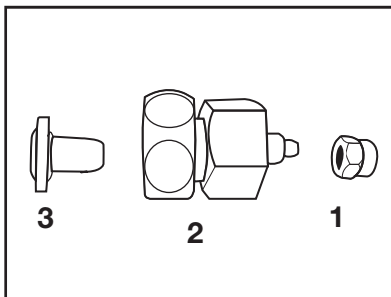

2. Pripojte adaptér na kohútik na vodovodný ventil.

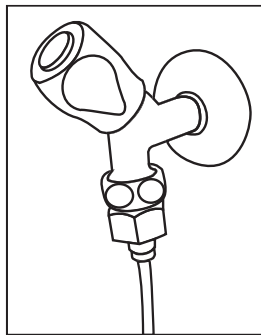

3. Pripojte prípojku na vodovodnú hadicu.

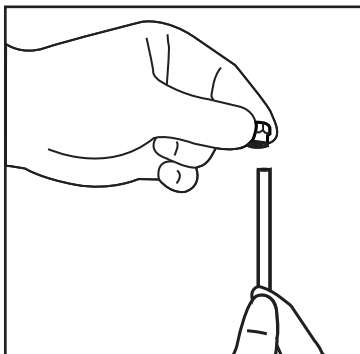



## Inštalácia

4. Pripojte prípojku na adaptér na kohútik a dotiahnite ho ručne/nástrojom.

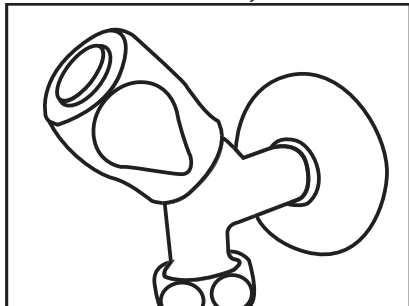

5. Aby nedošlo k poškodeniu, posunutiu alebo náhodnému odpojeniu hadice, použite klipy poskytované pre riadne pripevnenie hadice.

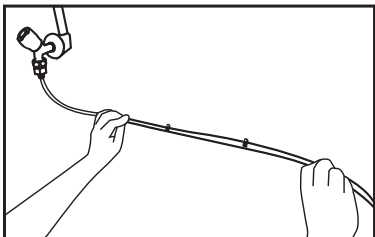

2. Pripojte druhý koniec vodovodnej hadice k vodnému čerpadlu stlačením hadice do prívodu hadice na čerpadle.

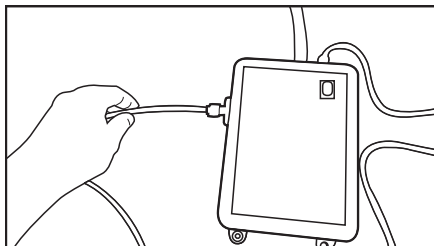

3. Umiestnite a upevnite hadicu čerpadla do zásobníka vody.

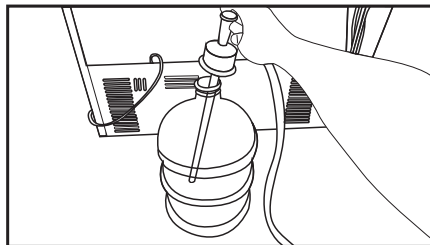

4. Po vytvorení spojenia pripojte a spustíte vodné čerpadlo.



**UPOZORNENIE:** Po zapnutí vodovodného kohútika, sa uistite, či ani na jednom konci hadice voda neuniká. V prípade úniku, vypnite ventil a dotiahnite všetky spoje pomocou hasáka alebo klieští.

### 3.8. Pre produkty používajúce zásobník vody

#### (Voliteľné)

Ak pre pripojenie vody k výrobku chcete použiť zásobník vody, musí byť použité vodné čerpadlo odporúčané autorizovaným servisom.

1. Pripojte jeden koniec vodovodnej hadice dodanej s čerpadlom k výrobku (pozri 3.6) a postupujte podľa nasledujúcich pokynov.

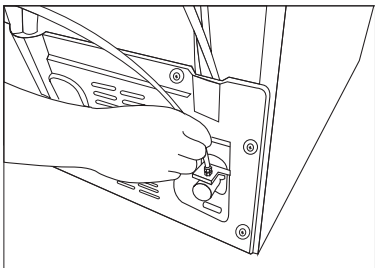

Prosím, po spustení čerpadla počkajte 2-3 minúty pre dosiahnutie požadovanej účinnosti.



Pre pripojenie vody si pozrite tiež užívateľský manuál čerpadla.



Pri použití zásobníka vody, nie je nutný vodný filter.

### 3.9 Vodný filter

#### (Voliteľné)

Tento produkt môže byť v závislosti od modelu vybavený interným alebo externým filtrom.

Pre pripojenie vodného filtra postupujte podľa nasledujúcich pokynov.

## Inštalácia

### 3.9.1. Upevnenie externého filtra na stenu (voliteľné)



**UPOZORNENIE:** Nepripájajte filter na výrobok.

Skontrolujte či sú nasledujúce diely dodávané pre model vášho výrobku:

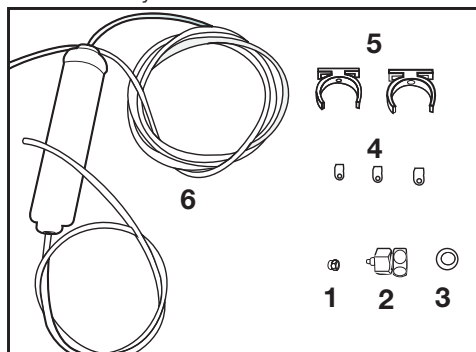

1. Prípojka (1 ks): Používa sa na pripojenie hadice k zadnej časti výrobku.
  2. Adaptér pre batériu (1 ks): Používa sa pre pripojenie na studenú vodu.
  3. Porézny filter (1 ks)
  4. Hadicová spona (3 kusy): Používa sa na upevnenie hadice na stenu.
  5. Zariadenie na pripojenie filtra (2 kusy): Používa sa na upevnenie filtra na stenu.
  6. Vodný filter (1 ks): Používa sa na pripojenie výrobku k vodovodnej sieti. Vodný filter nie je nutný pri pripojení na zásobník vody.
1. Pripojte adaptér na kohútik na vodovodný ventil.
  2. Určite umiestnenie na pripevnenie vonkajšieho filtra. Pripevnite spojovacie zariadenie filtra (5) na stenu.

3. Pripojte filter vo vzpriamenej polohe na spojovacie zariadenie filtra, ako je uvedené na etike. (6)

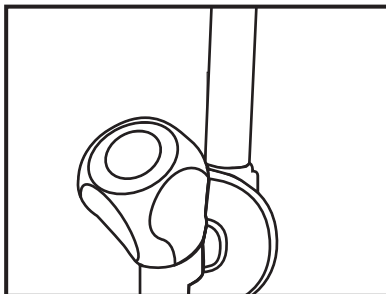

4. Pripevnite hadicu vystupujúcu z hornej časti filtra k adaptéru vodovodnej prípojky výrobku (pozri 3.6.).

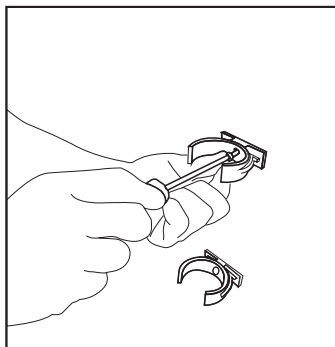

Pripojenie by malo vyzeráť ako je uvedené na obrázku nižšie.

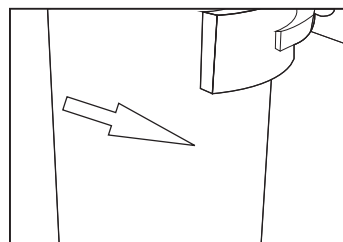
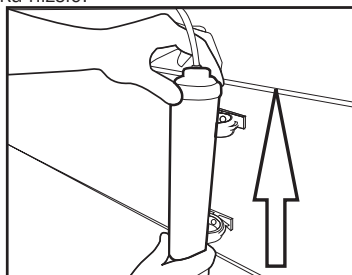

## Inštalácia

### 3.9.2. Vnútrotný filter

Vnútrotný filter dodávaný s výrobkom nie je nainštalovaný pri dodaní, prosím, pri inštalácii filtra postupujte podľa nižšie uvedených pokynov.

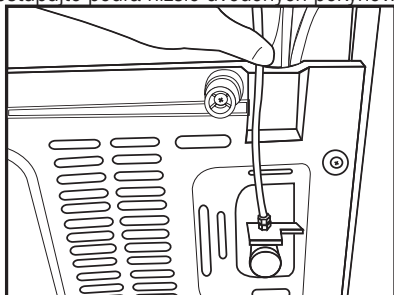

#### Pripojenie vodovodu:

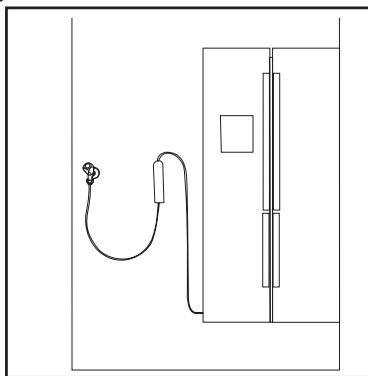

#### Pripojenie zásobníka vody:

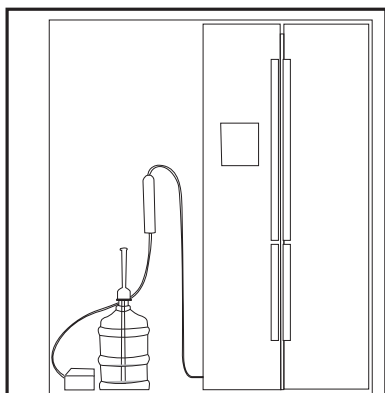

1. Pri inštalácii filtra musí byť aktívny indikátor "Ice Off". ZAPNITE/VYPNITE indikátor pomocou tlačidla "Ice" na obrazovke.

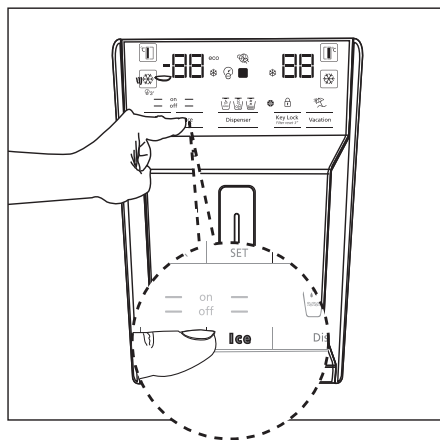

2. Pre prístup k vodnému filteru odstráňte zásobník na zeleninu (a).

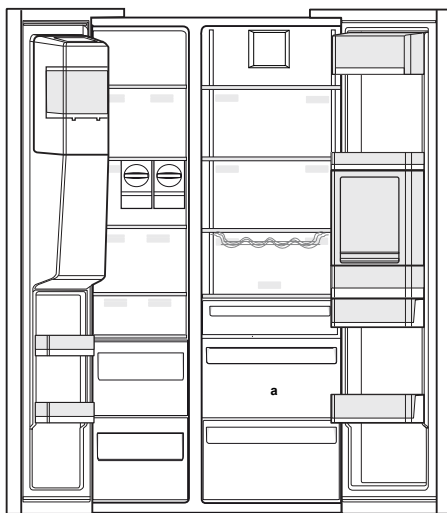

Po pripojení filtra prvých desať pohárov vody nepoužite.

## Inštalácia

3. Ťahom vyťahnite kryt vodného filtra.



Po odstránení krytu niekoľko kvapiek vody môže vytekať, to je normálne.

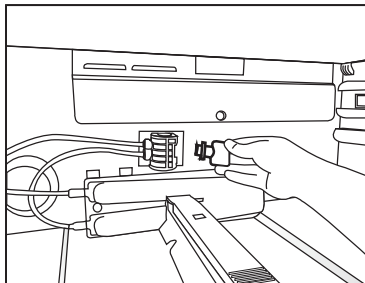

4. Umiestnite kryt vodného filtra do mechanizmu a zatlačte ho, kým sa nedosadne na svoje miesto.

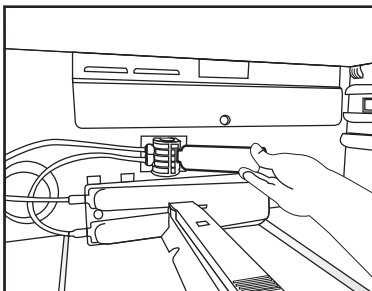

5. Stlačením tlačidla "Ice" na obrazovke zrušíte režim "Ice Off".



Vodný filter vyčistí niektoré cudzorodé častice vo vode. Ale nevyčistí mikroorganizmy vo vode.



Pre aktiváciu obdobia výmeny filtra pozri kapitolu 5.2.

## 4 Príprava

### 4.1. Čo urobiť pre úsporu energie



Pripojenie výrobku k elektronickým systémom pre úsporu energie je škodlivé, pretože môže dôjsť k poškodeniu výrobku.

- Nenechávajte dvere chladničky otvorené po dlhšiu dobu.
- Nevkladajte do chladničky horúce potraviny alebo nápoje.
- Nepreplňujte chladničku; blokovanie vnútorného toku vzduchu zníži chladiacu kapacitu.
- Hodnota spotreby energie špecifickej pre chladničky sa meria s odstránenou hornou poličkou mraziacej časti, ostatné police a najnižšie zásuvky zostanú na svojom mieste a pri maximálnom zaťažení. Horná sklenená polica môže byť použitá, v závislosti na tvare a veľkosti potravín, ktoré majú byť zmrazené.
- V závislosti na funkciách tohto výrobku; rozmrazovanie zmrazených potravín v chladnejšom priestore zaistí úsporu energie a zachovanie kvality potravín.
- Vždy používajte koše/zásuvky poskytované s chladiacim priestorom v zájmu nízkej spotreby energie a lepších podmienok skladovania.

- Styk potravín s čidlom teploty v mrazničke môže zvýšiť spotrebu energie zariadení. Zabraňte teda jakémukoliv kontaktu s čidlom (čidly).
- Uistite sa, že potraviny nie sú v kontakte so snímačom teploty priestoru chladničky popísaného nižšie.

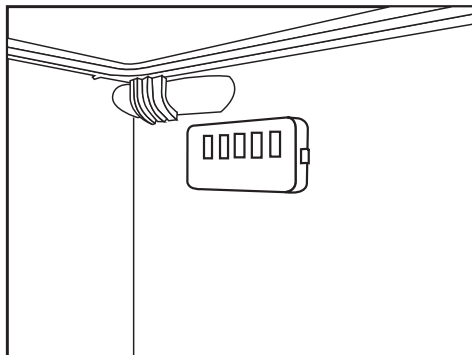

### 4.2. Prvé uvedenie do prevádzky

Pred použitím chladničky sa uistite, že boli vykonané všetky nevyhnutné prípravy v súlade s pokynmi uvedenými v kapitolách "Bezpečnostné pokyny a životné prostredie" a "Inštalácia".

- Nechajte výrobok bežať bez jedla v jeho vnútri po dobu 6 hodín a neotvárajte dvere, ak to nie je nevyhnutné.



Keď sa kompresor zapne, budete počuť zvuk. Je normálne počuť zvuk, aj keď kompresor nie je aktívny, v dôsledku stlačenej kvapaliny a plynov v chladiacom systéme.



Je normálne, že sa predné hrany chladničky zohrejú. Tieto oblasti sú navrhnuté tak, aby sa zahriali, s cieľom zabránenia kondenzácie.



U niektorých modelov sa prístrojová doska automaticky vypne po 5 minútach po tom, ako boli dvere uzavreté. Opäť sa aktivuje, keď sa dvere otvoria alebo po stlačení ľubovoľnej klávesy.

## 5 Používanie výrobku

### 5.1. Indikačný panel

Indikačné panely sa môžu líšiť v závislosti od modelu vášho výrobku.

Pri používaní chladničky vám budú pomáhať zvukové a vizuálne funkcie indikačného panela.

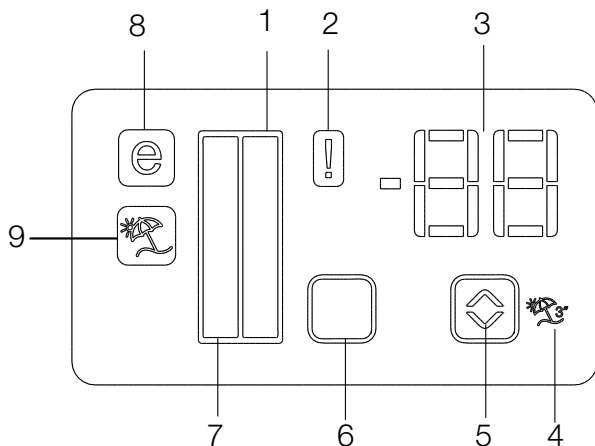

1. Indikátor Chladiaceho priestoru
2. Indikátor Poruchového stavu
3. Indikátor teploty
4. Tlačidlo funkcie Dovolenka
5. Tlačidlo pre Nastavenie teploty
6. Tlačidlo pre voľbu Chladiaceho priestoru
7. Indikátor Chladiaceho priestoru
8. Indikátor Ekonomického režimu
9. Indikátor funkcie Dovolenka

**\*voliteľné**



**\*Voliteľné:** Údaje uvedené v tejto používateľskej príručke sú určené ako koncepty a nemusia byť v dokonalom súlade s Vaším výrobkom. Ak váš výrobok neobsahuje príslušné časti, vzťahujú sa tieto informácie na ostatné modely.

### 1. Indikátor Chladiaceho priestoru

Svetlo Chladiaceho priestoru sa zapne pri nastavovaní chladnejšej teploty v priestore.

### 2. Indikátor Poruchového stavu

Tento snímač sa aktivuje v prípade, ak chladnička nechladí dostatočne, alebo v prípade poruchy snímača. Keď je aktívny táto kontrolka, indikátor teploty v mraziacom priestore zobrazí "E" a Indikátor teploty Chladiaceho priestoru zobrazí čísla "1, 2, 3 ..." atď. Čísla na ukazovateli slúžia na informovanie servisného personálu o poruche.

### 3. Indikátor teploty

Označuje teplotu mraziacej a chladiacej časti.

### 4. Tlačidlo funkcie Dovoľenka

Ak chcete aktivovať túto funkciu, stlačte a podržte tlačidlo Dovoľenka po dobu 3 sekúnd. Ak je funkcia Dovoľenka aktívna, na Indikátore teploty Chladiaceho priestoru sa zobrazí nápis "-" a v chladiacom priestore nebude aktívny žiadny proces chladenia. Táto funkcia nie je vhodná na udržiavanie potravín v chladiacom priestore. Ostatné oddiely budú ochladzované s príslušnou teplotou nastavenou pre každý priestor.

Zatlačte tlačidlo Dovoľenka () znova pre zrušenie tejto funkcie.

### 5. Tlačidlo pre Nastavenie teploty

Teplota príslušnej priehradky sa pohybuje v rozmedzí -24°C. .... -18°C a 8°C. ... 1°C.

### 6. Tlačidlo pre voľbu Chladiaceho priestoru

Použite Tlačidlo pre voľbu Chladiaceho priestoru pre prepínanie medzi časťami chladničky a mrazničky.

### 7. Indikátor Chladiaceho priestoru

Svetlo Mraziaceho priestoru sa zapne pri nastavovaní chladnejšej teploty v priestore.

### 8. Indikátor Ekonomického režimu

Označuje ak chladnička beží v režime úspory energie. Tento ukazovateľ bude aktívny, keď je teplota v mrazničke nastavená na -18°C.

### 9. Indikátor funkcie Dovoľenka

Označuje ak je funkcia Dovoľenka je aktívna.

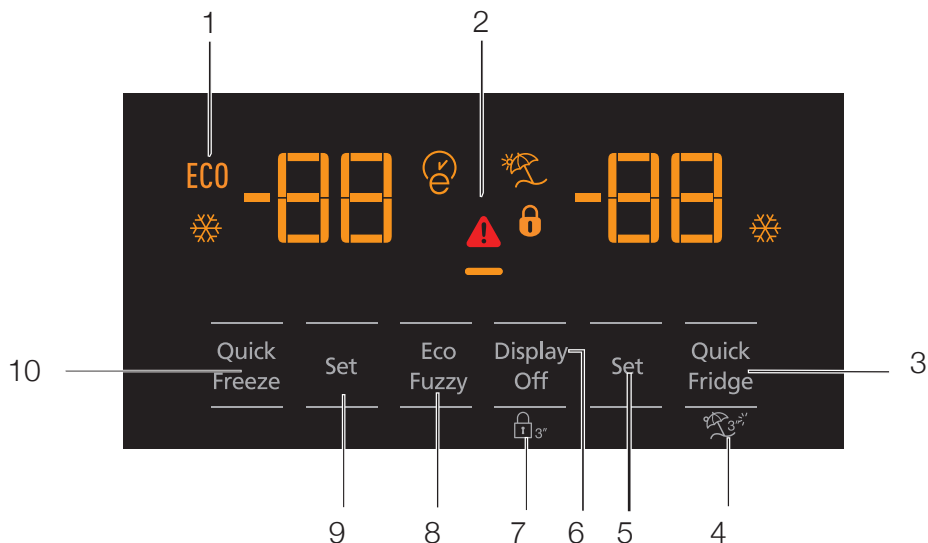

- 1- Ekonomické použitie
- 2- Upozornenie na Vysokú teplotu/Poruchu
- 3- Rýchle chladenie
- 4- Funkcia Dovolenka
- 5- Nastavenie teploty Chladiaceho priestoru
- 6- Úspora energie (vypnutý displej)
- 7- Zámok klávesnice
- 8- Eco-fuzzy
- 9- Nastavenie teploty Chladiaceho priestoru
- 10- Rýchle zmrazovanie



**\*Voliteľné:** Údaje uvedené v tejto používateľskej príručke sú určené ako koncepty a nemusia byť v dokonalom súlade s Vaším výrobkom. Ak váš výrobok neobsahuje príslušné časti, vzťahujú sa tieto informácie na ostatné modely.



# Používanie výrobu

## 1. Ekonomické použitie

Táto značka sa rozsvieti, keď je mraziaca časť nastavená na  $-18^{\circ}\text{C}$ , na najúspornejší nastavenie. (ECO) Indikátor ekonomického použitia sa vypne, keď je zvolená funkcia rýchleho chladenia alebo rýchleho zmrazovania.



## 2. Upozornenie na Vysokú teplotu/Poruchu

Tento indikátor () sa rozsvieti v prípade teplotných porúch alebo upozornení na poruchy. Ak sa tento indikátor rozsvieti, pozrite sa, prosím na kapitolu "Odporúčané riešenia problémov" v tejto príručke.

## 3. Rýchle chladenie (Rapid Cool)

Keď je funkcia rýchleho chladenia zapnutá, rozsvieti sa Indikátor Rýchleho chladenia () a Indikátor teploty Chladiaceho priestoru zobrazí hodnotu 1. Ak znovu stlačíte tlačidlo Rýchle chladenie, túto funkciu zrušíte. Indikátor Rýchleho chladenia sa vypne a vráti sa k normálnemu nastaveniu. Funkcia rýchleho chladenia sa automaticky zruší po 1 hodine, ak nie je zrušená užívateľom. Pre ochladenie veľkého množstva čerstvých potravín, stlačte tlačidlo rýchleho chladenia pred vložením potravín do chladiaceho priestoru.



## 4. Funkcia Dovolenska

Pre aktiváciu funkcie Dovolenska stlačte tlačidlo číslo (4) po dobu () 3 sekundy; tým sa aktivuje indikátor režimu dovolenska (). Ak je funkcia Dovolenska aktívna, na Indikátore teploty Chladiaceho priestoru sa zobrazí nápis "- " a v chladiacom priestore nebude aktívny žiadny proces chladenia. Táto funkcia nie je vhodná na udržiavanie potravín v chladnejšom priestore. Ostatné oddieli budú ochladzované s príslušnou teplotou nastavenou pre každý priestor. Stlačte tlačidlo funkcie Dovolenska znovu pre zrušenie tejto funkcie.



## 5. Nastavenie teploty Chladiaceho priestoru

Po stlačení tlačidla číslo (5), teplotu chladiaceho priestoru môže byť nastavená na 8,7,6,5,4,3,2, resp. 1. ()

## 6. Úspora energie (vypnutý displej)

Po stlačení tohto tlačidla () sa rozsvieti znak úspory energie () a aktivuje sa funkcia Úspory energie. Aktivácia funkcie úspory energie vypne všetky ostatné zobrazenia na displeji. Ak je funkcia úspory energie aktívna, stlačenie ľubovoľného tlačidla alebo otvorenie dvierok deaktivuje funkciu úspory energie a signály na displeji sa vrátia do normálu. Opätovným stlačením tohto tlačidla () vypnete označenie úspory energie a deaktivujete tým funkciu úspory energie.

## 7. Zámok klávesnice

Stlačte tlačidlo Zámku klávesnice () súvisle po dobu 3 sekúnd. Rozsvieti sa znak Zámku klávesnice () a aktivuje sa zámok klávesnice; keď je aktivovaný zámok klávesnice, tlačidlá budú neaktívne. Opätovne stlačte tlačidlo Zámku klávesnice súvisle po dobu 3 sekúnd. Znak Zámku klávesnice sa vypne a vypne sa tiež režim zámku klávesnice. Stlačte tlačidlo Zámok klávesnice () , pre zabránenie zmeny nastavenia teploty chladičky.

## 8. Eco-fuzzy

Pre aktivovanie funkcie Eco-fuzzy stlačte a podržte tlačidlo Eco-fuzzy po dobu 1 sekundy. Keď je táto funkcia aktívna, mrazička sa po dobu najmenej 6 hodín prepne do ekonomického režimu a rozsvieti sa indikátor ekonomického využitia. Pre aktivovanie funkcie () Eco-fuzzy stlačte a podržte tlačidlo Eco-fuzzy po dobu 3 sekúnd.

Indikátor sa rozsvieti po 6 hodinách, keď je funkcia eco-fuzzy aktívna.

## 9. Nastavenie teploty Chladiaceho priestoru

Teplota mraziaceho priestoru je nastaviteľná. Stlačenie tlačidla číslo (9) umožní nastavenie teploty mrazičky na -18, -19, -20, -21, -22, -23 a -24.

### 10. Rýchle zmrazovanie

Pre rýchle zmrazenie stlačte tlačidlo číslo (10), čím aktivujete indikátor rýchleho zmrazovania (❄).

Keď je funkcia rýchleho zmrazovania zapnutá, rozsvieti sa Indikátor Rýchleho zmrazovania (❄) a Indikátor teploty Mraziaceho priestoru zobrazí hodnotu -27. Ak znovu stlačíte tlačidlo Rýchle zmrazovanie, túto funkciu zrušíte.

Indikátor Rýchleho zmrazovania sa vypne a vráti sa k normálnemu nastaveniu. Funkcia rýchleho zmrazovania sa automaticky zruší po 24 hodinách, ak nie je zrušená užívateľom. Pre zmrazenie veľkého množstva čerstvých potravín, stlačte tlačidlo rýchleho zmrazovania pred vložením potravín do mraziaceho priestoru.

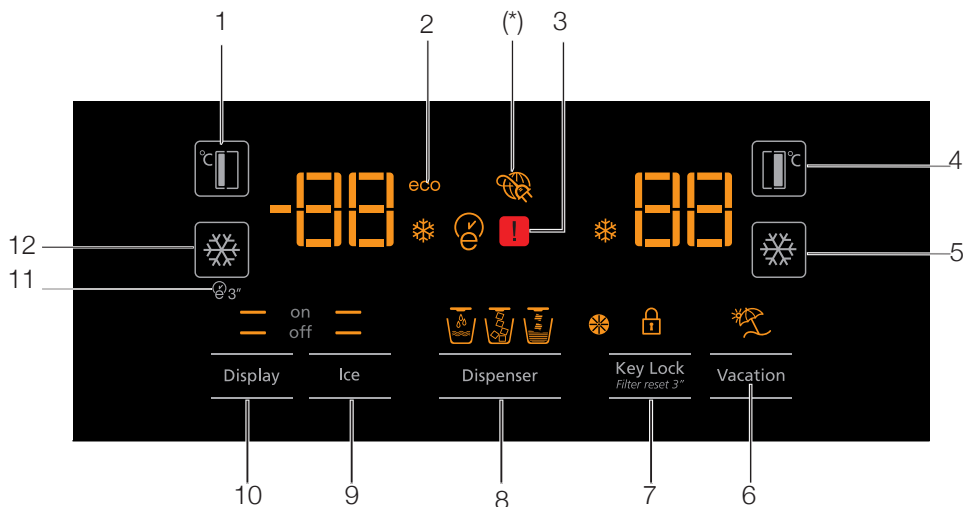

1. Nastavenie teploty Mraziaceho priestoru
2. Ekonomická prevádzka
3. Chybový stav
4. Nastavenie teploty Chladiaceho priestoru
5. Rýchle chladenie
6. Funkcia Dovolenka
7. Zrušenie Zámku klávesnice/Upozornenia na výmenu filtra
8. Voľba Vody, Roztriešteného ľadu, a Ľadových kociek
9. Zapnutie/Vypnutie výroby ľadu
10. Zapnutie/Vypnutie displeja
11. Autoeco
12. Rýchle zmrazovanie



**\*Voliteľné:** Údaje uvedené v tejto používateľskej príručke sú určené ako koncepty a nemusia byť v dokonalom súlade s Vaším výrobkom. Ak váš výrobok neobsahuje príslušné časti, vzťahujú sa tieto informácie na ostatné modely.

## Používanie výrobku

### 1. Nastavenie teploty Mraziaceho priestoru

Stlačenie tlačidla  číslo (1) umožní nastavenie teploty mrazičky na -18, -19, -20, -21, -22, -23, -24 a -18...

### 2. Ekonomická prevádzka

Označuje ak chladnička beží v režime úspory energie. Tento ukazovateľ bude aktívny, keď je teplota mrazičky nastavená na -18 alebo je energeticky úsporné chladenie zapnuté prostredníctvom funkcie eco-extra. 

### 3. Chybový stav

Tento snímač sa aktivuje v prípade, ak chladnička nechladí dostatočne, alebo v prípade poruchy snímača. 

Keď je aktívny táto kontrolka, indikátor teploty v mraziacom priestore zobrazí "E" a Indikátor teploty Chladiaceho priestoru zobrazí čísla "1, 2, 3 ..." atď. Čísla na ukazovateli slúžia na informovanie servisného personálu o poruche.

### 4. Nastavenie teploty Chladiaceho priestoru

Po stlačení tlačidla  číslo (4), teplotu chladiaceho priestoru môže byť nastavená na 8,7,6,5,4,3,2, resp. 1.

### 5. Rýchle chladenie

Pre rýchle chladenie stlačte tlačidlo číslo (5), čím aktivujete indikátor rýchleho chladenia .

Stlačte toto tlačidlo znovu pre vypnutie tejto funkcie.

Túto funkciu použite pri vkladaní čerstvých potravín do chladiaceho priestoru alebo pri rýchlom ochladzovaní potravinových položiek. Pri aktivácii tejto funkcie, bude chladnička zapnutá po dobu 1 hodiny.



### 6. Funkcia Dovoľenka

Ak je funkcia Dovoľenka  aktívna, na Indikátore teploty Chladiaceho priestoru sa zobrazí nápis "- " a v chladiacom priestore nebude aktívny žiadny proces chladenia. Táto funkcia nie je vhodná na udržiavanie potravín v chladnejšom priestore.

Ostatné oddiely budú ochladzované s príslušnou teplotou nastavenou pre každý priestor.

Stlačte tlačidlo funkcie Dovoľenka znovu pre zrušenie tejto funkcie. 

### 7. Zrušenie Zámku klávesnice / Zámku klávesnice / Upozornenia na výmenu filtra



Stlačte tlačidlo  Zámku klávesnice a aktivujte Zámok klávesnice. Môžete tiež použiť túto funkciu pre zabránenie zmeny nastavenia teploty v chladničke je. Filter chladničky musí byť nahradený každých 6 mesiacov. Ak budete postupovať podľa pokynov v kapitole 5.2, chladnička automaticky vypočíta zostávajúci čas a akonáhle vyprší doba filtra, rozsvieti sa indikátor Upozornenia na výmenu filtra .

Stlačte a podržte tlačidlo  po dobu 3 sekúnd pre vypnutie indikátora Upozornenia na výmenu filtra.



### 8. Voľba Vody, Roztriešteného ľadu, a Ľadových kociek

Prejdite na výber vody , ľadových kociek  a roztriešteného ľadu  pomocou tlačidla číslo 8. Aktívny indikátor zostane svietiť.

### 9. Zapnutie/Vypnutie výroby ľadu

Stlačte tlačidlo  číslo (9) pre zrušenie (off ) alebo aktiváciu (on ) výroby ľadu.

### 10. Zapnutie/Vypnutie displeja

Stlačte tlačidlo číslo (10) pre zrušenie ( off) alebo aktiváciu ( on) vypnutia/zapnutia displeja.

### 11. Autoeco

Stlačte tlačidlo Auto eco , číslo (11), po dobu 3 sekúnd pre aktiváciu tejto funkcie. Ak dvere zostanú zatvorené dlhšiu dobu keď je táto funkcia aktivovaná, chladiaca časť sa prepne do ekonomického režimu. Stlačte toto tlačidlo znovu pre vypnutie tejto funkcie.

Indikátor sa rozsvieti po 6 hodinách, keď je funkcia Autoeco aktívna. 

## Používanie výrobku

### 12. Rýchle zmrazovanie

Stlačte tlačidlo (❄️) číslo (12) pre rýchle zmrazovanie. Stlačte toto tlačidlo znovu pre vypnutie tejto funkcie.

### 5.2. Aktivácia varovania výmeny vodného filtra

#### (Pre produkty pripojené k vodovodnej sieti a vybavené filtrom)

Varovanie výmeny vodného filtra sa aktivuje nasledujúco:

1. Do 60 sekúnd po zapnutí chladničky, stlačte a podržte tlačidlo Displej a Dovoľenka (Display and Vacation) po dobu 3 sekúnd.

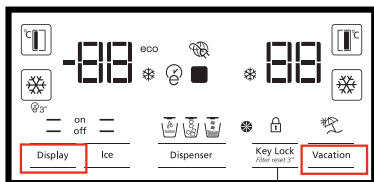

A

2. Potom ako heslo zadajte 1-4-5-3.

Potvrdenie zadaného hesla

Voľba čísiel hesla

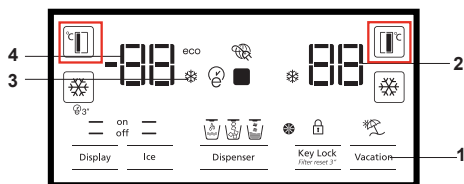

1-4-5-3 zadáte nasledujúcim spôsobom:

Stlačte tlačidlo FF nastavenie raz.

Stlačte tlačidlo FRZ nastavenie raz.

Stlačte tlačidlo FF nastavenie 4 krát.

Stlačte tlačidlo FRZ nastavenie raz.

Stlačte tlačidlo FF nastavenie 5 krát.

Stlačte tlačidlo FRZ nastavenie raz.

Stlačte tlačidlo FF nastavenie 3 krát.

Stlačte tlačidlo FRZ nastavenie raz.

Ak je heslo zadané správne, bude krátko zaznie bzučiak a rozsvieti sa Varovný indikátor výmeny filtra. Automatický výpočet doby použitia filtra nie je povolený z výroby.

Musí byť povolený vo výrobku ktorý je vybavený filtrom. Chladnička bude varovať ohľadom výmeny filtra v 6 mesačných intervaloch automaticky.

Ak opakujete rovnaký postup v prípade, že je povolený automatický výpočet času používania filtra, funkcia sa zruší.

### 5.3. Používanie dávkovača vody (pri niektorých modeloch)



Prvých niekoľko pohárov vody odobranej z dávkovača vody bude obvykle teplých.



Ak sa dávkovač vody nepoužíva dlhšiu dobu, aby ste získali čistú vodu, prvé poháre vody vylejte.

Po prvej prevádzke budete musieť pre získanie studenej vody počkať približne 12 hodín.

Pomocou displeja vyberte možnosť vody, potom vytiahnite páčku pre získanie vody. Krátko po stlačení páčky vyberte pohár.

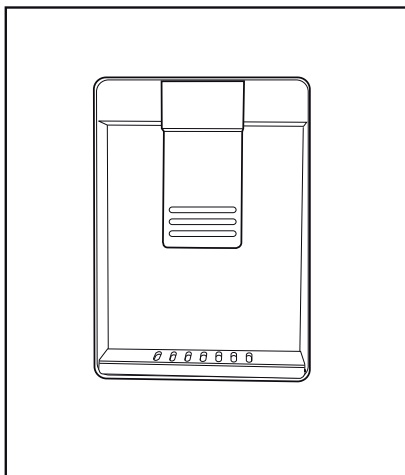

### 5.4. Plnenie nádrže dávkovača vody

Otvorte veko nádrže na vodu, tak ako je znázornené na obrázku. naplňte ju čistou pitnou vodou. Zatvorte veko.

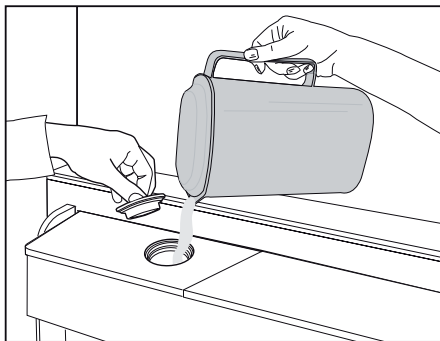

## Používanie výrobku

### 5.5. Čistenie nádrže na vodu

Vyberte nádrž na vodu vo vnútri police dverí.

Odpojte ju držaním za obe strany dvernej police.

Držte obe strany vodnej nádrže a odstráňte ju v 45° uhle.

Vyberte a vyčistite veko nádrže na vodu.

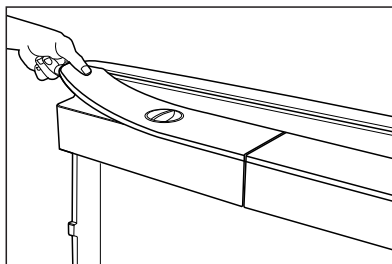
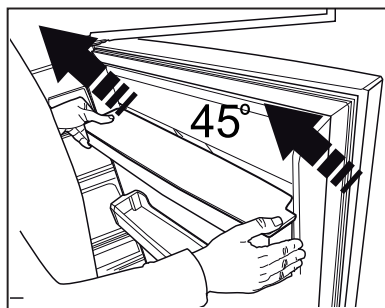
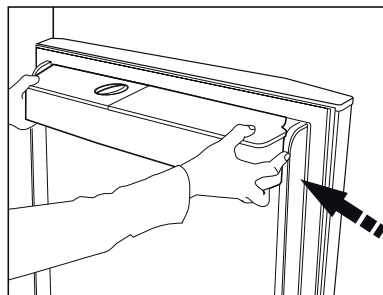

Nenapĺňajte nádrž na vodu ovocnou šťavou, šumivými nápojmi, alkoholickými nápojmi alebo inými kvapalinami nekompatibilný pre použitie s dávkovačom vody. Používanie týchto kvapalín môže spôsobiť poruchu a poškodenie dávkovača vody. Použitie dávkovača vody týmto spôsobom nie je v súlade so zárukou. Chemické látky a aditíva v týchto nápojoch/kvapalinách môžu spôsobiť materiálne škody na vodnej nádrži.



Vodná nádrž a komponenty dávkovača vody nie je možné čistiť v umývačke riadu.

### 5.6. Čerpanie ľadu/vody

#### (Voliteľné)

Pre čerpanie vody (☰) / ľadových kociek (☱) / roztriešeneho ľadu (☱) použite displej a vyberte príslušnú voľbu. Čerpajte vodu / ľad stlačením páčky dávkovača vody smerom dopredu. Pri prepínaní medzi ľadovými kockami (☱) / roztriešeným ľadom (☱) môže byť predchádzajúci typ ľadu prepustený ešte niekoľkokrát.

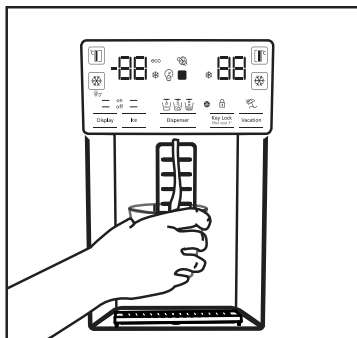

- Pred začatím prvého čerpania ľadu z ľadového/vodného dávkovača Musíte počkať približne 12 hodín. Z dávkovača nemusí vychádzať ľad, ak v zásobníku ľadu nie je dostatok ľadu..
- Nepoužite prvých 30 kusov ľadových kociek (3-4 litre) vyrobených po prvej prevádzke.
- V prípade výpadku elektrickej energie alebo dočasnej poruchy, ľad sa môže čiastočne roztaviť a znovu zmraziť. To spôsobí, že sa kusy ľadu vzájomne spoja. V prípade dlhšieho výpadku alebo poruchy, sa ľad môže roztaviť a uniknúť. Ak sa stretnete s týmto problémom, odstráňte ľad z ľadového zásobníku a vyčistite zásobník.



**UPOZORNENIE:** Vodný systém výrobku môže byť zapojený len do vodovodu so studenou vodou. Nepripájajte k vedeniu teplej vody.

- Výrobok pri prvom uvedení do prevádzky nemusí vypúšťať vodu. To je spôsobené vzduchom v systéme. Vzduch musí byť zo systému vypustený. Pre vykonanie stlačte

páčku dávkovača vody po dobu 1-2 minút, kým dávkovača vody vypustí vodu. Počiatočný prietok vody môže byť nepravidelný. Po vypustení vzduchu zo systému voda potečie obvyklým spôsobom.

- Pri prvom použití filtra môže byť voda mútna, prvých desať pohárov vody vylejte.
- Po prvej inštalácii budete musieť pre získanie studenej vody počkať približne 12 hodín.
- Systém vody výrobku je určený len pre čistú vodu. Nepoužívajte žiadne iné nápoje.
- Odporúča sa odpojiť prívod vody v prípade, že výrobok nebudete dlhšiu dobu používať, počas dovolenky a pod.
- Ak sa dávkovač vody nepoužíva dlhšiu dobu, prvé 1-2 poháre vypustenej vody môžu byť teplé.

### 5.7. Odkvapávací zásobník

#### (voliteľný)

Voda odvapkovájúca z dávkovača vody sa hromadí v miske na odkvapkávanie, nie je k dispozícii odvedenie vody. Vytiahnite zásobník na odkvapkávanie, alebo zatlačte na jej hrany a vyberte zásobník. Následne môžete vodu vnútri misky na odkvapkávanie vyliať.

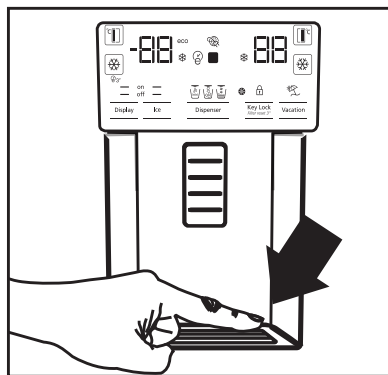



### 5.8. Oddelenia Nulového stupňa

#### (Voliteľné)

Použite tento priestor pre udržanie lahôdok alebo mäsových výrobkov na okamžitú spotrebu pri nižších teplotách. Do tohto priestora nekladte ovocia a zeleninu. Môžete rozšíriť vnútorný objem výrobku tým, že odstránite niektoré oddelenie s nulovým stupňom. Ak chcete odstrániť oddelenie, jednoducho ho potiahnite von, zdvihnite a vytiahnite.

### 5.9. Zásobník na zeleninu

Zásobník na zeleninu chladničky je navrhnutý tak, aby zelenina zostala čerstvá pri zachovaní svojej vlhkosti. Za týmto účelom je celková cirkulácia chladného vzduchu v zásobníku na zeleninu intenzívnejšia. Skladujte ovocie a zeleninu v tomto priestore. Udržujte zelené, listnaté zeleniny a ovocie oddelene, aby sa predĺžila ich životnosť.

### 5.10. Modré svetlo

#### (Voliteľné)

Zásobník na zeleninu výrobku produkuje modré svetlo. Zelenina v zásobníku bude pokračovať vo fotosyntéze pod účinkom vlnovej dĺžky modrého svetla a zostane živá a svieža.

### 5.11. Ionizátor

#### (Voliteľné)

Ionizačný systém vo vzduchovom potrubí chladiacej časti slúži k ionizácii vzduchu. Emisia negatívnych iónov eliminuje baktérie a ďalšie molekuly spôsobujúce zápach vo vzduchu.

### 5.12. Minibar

#### (Voliteľné)

Minibar polica vo dverách chladničky môže byť prístupná bez otvorenia dverí. To vám umožní ľahký prístup k často spotrebovávaným potravinám a nápojom z chladničky. Ak chcete otvoriť kryt minibaru, zatlačte ho svojimi rukami a zatiahnite smerom k sebe.



**UPOZORNENIE:** Nepokladajte, nekvačte ani nekladte ťažké predmety na kryt minibaru. Mohlo by dôjsť k poškodeniu výrobku alebo by Vám mohlo spôsobiť zranenie.

Pre zatvorenie tohto priestoru jednoducho zatlačte hornú časť krytu smerom dopredu.

### 5.13. Pachový filter

#### (voliteľný)

Pachový filter v priestore vzduchového potrubia chladiča zabráni vzniku nežiaduceho zápachu.

## Používanie výrobku

### 5.14. Icematic a box pre skladovanie ľadu

#### (Voliteľné)

Naplňte icematic vodou a uložte ho na svoje miesto. Ľad bude pripravený asi po dvoch hodinách. Pri výbere ľadu icematic neodstraňujte.

Otočte tlačidlá na ľadovej komore v pravom smere o 90°, ľad vypadne do nižšie uloženého Boxu pre skladovanie ľadu. Následne môžete vybrať zásobník ľadu podávať ľad.



Box pre skladovanie ľadu je určený iba na uchovávanie ľadu. Nenapĺňajte ho vodou. Mohlo by dôjsť k jeho zlomeniu.

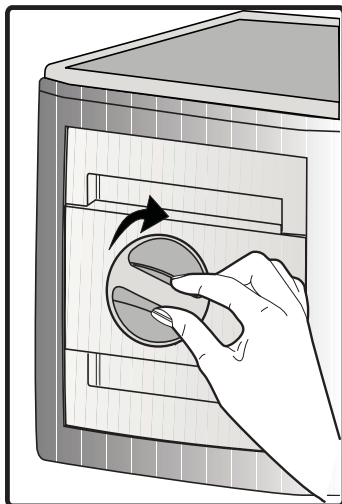

### 5.15. Výrobník ľadu

#### (voliteľné)

Výrobník ľadu sa nachádza v hornej časti krytu mrazničky.

Uchopte dráždla na stranách ľadovej nádrže a pohybnite s ním smerom hore až do jeho odstránenia.

Vyberte Ozdobné veko pre výrobník ľadu pohybom smerom nahor.

#### OBSLUHA

Odstránenie ľadového zásobníka

Uchopte ľadovú nádrž za rukoväť, potlačte smerom hore a ľadovú nádrž vytiahnite. (Obrázok č. 1)

#### Znovunasadenie ľadového zásobníka

Uchopte ľadový zásobník za rukoväť, potlačte smerom hore v naklonenom uhli, aby strany zásobníka vošli do svojich

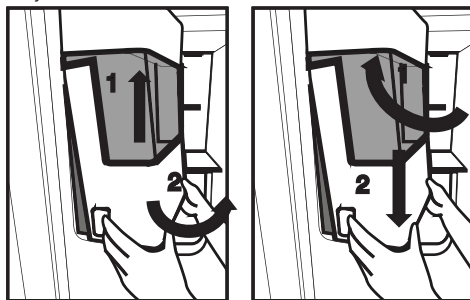

drážok a uistite sa, že kolík voľby ľadu je správne namontovaný. (Obrázok č. 2)

Pevne zatlačte smerom dole, až kým nie je voľného miesta medzi zásobníkom a plastom dverí. (Obrázok č. 2)

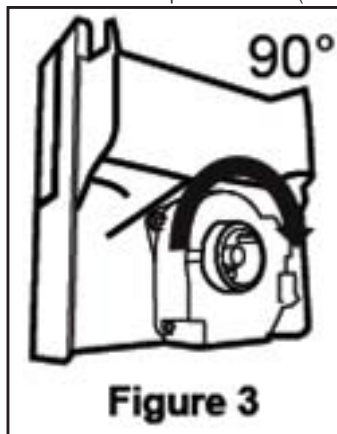

## Používanie výrobku

Ak máte problémy pri montáži zásobníka, otočte zariadenie o 90° a znova ho nainštalujte, ako je uvedené na Obrázku č. 3.

Zvuk, ktorý počujete pri padnutí ľadu do zásobníka je súčasťou normálnej prevádzky.

Ak dávkovač ľadu nefunguje správne

Ak ľadové kocky dlhšiu dobu neodstránite, môžu vytvoriť ľadový blok. V tom prípade, prosím, odstráňte zásobník ľadu v súlade s vyššie uvedenými pokynmi a oddel'te kusy ľadu,

zlikvidujte neoddeliteľný ľad a ľadové kocky vložte späť do zásobníka pre ľadové kocky. (Obrázok č. 4)

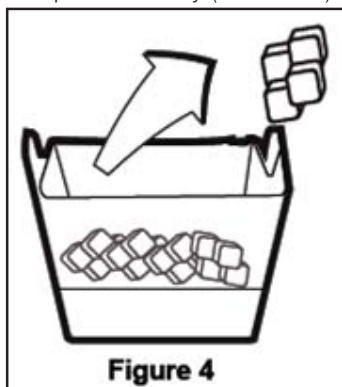

Keď ľad nevychádza, skontrolujte, či ľad neuviazol v kanály a odstráňte ho. Pravidelne kontrolujte ľadový kanál a odstráňte prekážky, ako je znázornené na Obrázku č. 5.

Pri použití Vašej chladničky po prvýkrát, alebo ak ste ju nepoužívali dlhšiu dobu,

Ľadové kocky môžu byť malé v dôsledku vzduchu v potrubí po pripojení, všetok vzduch bude počas normálneho použitia odstránený.

Zlikvidujte ľad vyrobený približne za jeden deň, pretože vodné potrubie môže obsahovať nečistoty.

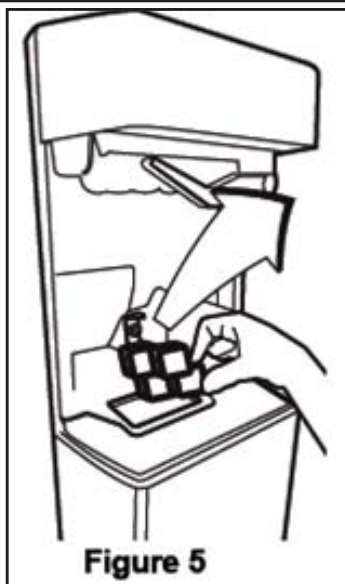

### Upozornenie!

Nevkladajte svoje ruky alebo iné predmety do ľadového kanála a medzi nože, pretože môže dôjsť k poškodeniu častí alebo Vašich rúk.

Nedovoľte, aby sa deti vešali na dávkovač ľadu alebo na výrobnik ľadu, pretože to môže spôsobiť zranenie. Pre zabránenie pádu ľadového zásobníka pri jeho odstránení používajte obe svoje ruky.

Ak sa dvere zatvárajú ťažko, môže to byť spôsobené rozliatou vodou cez ľadový zásobník.

Ľadovú nádrž odmontujte len v prípade nutnej potreby.

### 5.16. Zmrazovanie čerstvých potravín

- Ak chcete zachovať kvalitu potravín, potraviny umiestnené v mrazničke musia byť zmrazené tak rýchlo, ako je to možné, z toho dôvodu použite funkciu rýchleho zmrazenia.
- Zmrazenie potravín v čerstvom stave predĺži dobu ich skladovania v mrazničke.
- Zabaľte potraviny do vzduchotesných balení a tesne ich uzatvorte.
- Uistite sa, že potraviny sú pred vložením do mrazničky zabalené. Miesto tradičného obalového papiera použite krabice do mrazničky, staniol a papier odolný proti vlhkosti, igelitové vrecká alebo podobné obalové materiály.
- Pred zmrazením označte každé balenie potravín napísaním dátumu na ich obal. To vám umožní určiť čerstvosť každého balenia pri každom otvorení mrazničky. Udržujte skoršie položky potravín v prednej časti, aby ste zabezpečili, že budú použité ako prvé.
- Zmrazené potraviny musia byť použité ihneď po rozmrazení a nemali by byť znovu zmrazené.
- Nezmrazujte veľké množstvo potravín naraz.

### 5.17. Odporúčania pre skladovanie zmrazených potravín

Chladiaci priestor musí byť nastavený na menej ako  $-18^{\circ}\text{C}$ .

1. Umiestnite potraviny do mrazničky čo najrýchlejšie, aby nedošlo k ich rozmrazeniu.
2. Pred zmrazením skontrolujte položku "Dátum spotreby" na obale aby ste sa uistili, že ešte nevypršal.
3. Uistite sa, že balenie potravín nie je poškodené.

### 5.18. Podrobnosti o mrazničke

Podľa noriem IEC 62552, mraznička musí mať schopnosť zmraziť 4,5 kg potravín na teplotu  $-18^{\circ}\text{C}$  alebo nižšie do 24 hodín na každých 100 litrov objemu mraziaceho priestoru. Potraviny môžu byť zachované po dlhšiu dobu iba pri teplote do teploty  $-18^{\circ}\text{C}$ . Potraviny môžete udržiavať čerstvé po dobu niekoľkých mesiacov (v mraznička na alebo pod teplotou  $-18^{\circ}\text{C}$ ).

Potraviny ktoré majú byť zmrazené nesmú prísť do kontaktu s už zmrazenými potravinami vo vnútri mrazničky z dôvodu zabránenia ich čiastočnému rozmrazeniu.

Nastavenie Mraziacej časti	Nastavenie Chladiacej časti	Opis
$-18^{\circ}\text{C}$	$4^{\circ}\text{C}$	Toto je predvolené, odporúčané nastavenie.
$-20, -22$ alebo $-24^{\circ}\text{C}$	$4^{\circ}\text{C}$	Tieto nastavenia sa odporúčajú pre teploty nad $30^{\circ}\text{C}$ .
Rýchle mrazenie	$4^{\circ}\text{C}$	Použite ich pre zmrazenie potravín v krátkej dobe, bude spotrebič sa pri ukončení procesu opätovne nastaviť na predchádzajúce nastavenia.
$-18^{\circ}\text{C}$ alebo nižšie	$2^{\circ}\text{C}$	Použite toto nastavenie, ak si myslíte, že chladiaci priestor nie je dostatočne studený vzhľadom na teplotu prostredia alebo časté otváranie dverí.

## Používanie výrobku

Zeleninu uvarte a vodu odfiltrujte pre predĺženie doby zmrazeného skladovania. Po filtrácii dajte jedlo do vzduchotesných balení a umiestnite ho v mrazničke. Banány, paradajky, hlávkový šalát, zeler, varené vajcia, zemiaky a podobné potraviny nezmrazujte. Zmrazenie týchto potravín jednoducho zníži nutričné hodnoty a kvalitu týchto potravín, ako aj spôsobí ich prípadné znehodnotenie, ktoré je zdraviu škodlivé.

### 5.19.Umiestnenie jedla

Police v mraziacej časti	Rôzny mrazený tovar ako sú mäso, ryby, zmrzlina, zelenina a pod.
Police v chladiacej časti	Potraviny v hrnci, tanieri a krabice s viečkami, vajcia (v krabiciach s viečkom)
Police v dverách chladiacej časti	Malé a balené potraviny alebo nápoje
Zásobník na zeleninu	Ovocie a zelenina
Časť pre čerstvé potraviny	Lahôdky (potraviny pre raňajky, mäsové výrobky, ktoré majú byť konzumované v krátkej dobe)

### 5.20.Upozornenie na otvorené dvere (voliteľné)

Ak dvere výrobku zostanú otvorené po dobu 1 minúty, zaznie akustické upozornenie. Akustický upozornenie stíchne, keď sú dvere zatvorené alebo po stlačení ľubovoľného tlačidla na displeji (ak je k dispozícii).

### 5.21.Vnútorne osvetlenie

Vo vnútornom osvetlení sa používa LED lampa. V prípade akýchkoľvek problémov s touto lampou sa obráťte na autorizovaný servis.

Lampa(y) použité v tomto prístroji nie sú vhodné pre osvetlenie miestnosti domácnosti. Zamýšľaný účel tohto svietidla je pomôcť užívateľovi umiestniť potraviny do chladničky/mrazničky bezpečne a pohodlne.

## 6 Údržba a čistenie

Čistite produkt pravidelne, čím predĺžite jeho životnosť.



**UPOZORNENIE:** Pred čistením chladničku odpojte od napájania.

- Nikdy nepoužívajte ostré a drsné nástroje, mydlo, domáce čistiace prostriedky, čistiace prášky, plyn, benzín, laky a podobné látky na čistenie.
- Rozpusťme lyžičku uhličitanu vo vode. Navlhčite kúsok handry vo vode a vyžmýkajte ju. Utrite prístroj s touto látkou a dôkladne osušte.
- Dávajte pozor, aby sa voda nedostala do krytu lampy a iných elektrických častí.
- Vyčistite dvere pomocou vlhkej handričky. Odstráňte všetky položky vo vnútri pre vybratie poličiek z dverí a samotnej chladničky. Zdvihnite dverné police až do ich odpojenia sa. Vyčistite a osušte police, potom ich umiestnite späť na ich miesto zasunutím zhora.
- Nepoužívajte chlórúvodu alebo čistiace prostriedky na vonkajšom povrchu a pochrómovaných častiach výrobku. Chlór môže na takých kovových povrchoch spôsobiť koróziu.

### 6.1. Prevencia pred zápachom

Výrobok je vyrobený bez akýchkoľvek pachových látok. Avšak, udržiavanie jedla v nesprávnych častiach a nesprávne čistenie vnútorných povrchov môže viesť k zápachu.

Aby k tomu nedošlo, očistite vnútro so sódovou vodou každých 15 dní.

- Uchovávajte potraviny v uzavretých baleniach. Mikroorganizmy sa môžu z neuzavretých potravín rozšíriť a spôsobiť zápach.
- Nenechávajte potraviny so zašlým dátumom spotreby a pokazené potraviny v chladničke.

### 6.2. Ochrana plastových povrchov

Olej vytečený na plastové povrchy môže poškodiť povrch a musí byť ihneď umytý teplou vodou.

## 7 Riešenie problémov

Než sa obrátite na servis, pozrite si nasledujúci zoznam. Môže Vám to ušetriť čas aj peniaze. Tento zoznam obsahuje časté sťažnosti, ktoré nie sú spojené s chybným spracovaním alebo poškodením materiálu. Niektoré funkcie uvedené v tomto dokumente sa nemusia vzťahovať na váš produkt.

### Chladnička nefunguje.

- Zástrčka nie je úplne nasadená. >>> *Zapojte ju úplne do zásuvky.*
- Poistka pripojená do zásuvky ktorá napája produkt alebo hlavná poistka je spálená. >>> *Skontrolujte poistky.*

### Kondenzácia na bočnej stene chladiaceho priestoru (MULTI ZÓNA, CHLADIACA , KONTROLNÁ a FLEXI ZÓNA).

- Prostredie je príliš chladné. >>> *Neinštalujte výrobok v prostredí s teplotami pod -5°C.*
- Dvere sa otvárajú príliš často >>> *Dbajte na to, aby ste dvere výrobku neotvárali príliš často.*
- Prostredie je príliš vlhké. >>> *Neinštalujte výrobok vo vlhkom prostredí.*
- Potraviny obsahujúce tekutiny sú uchovávané v neuzavretých nádobách. >>> *Uchovávajúce potraviny, ktoré obsahujú tekutiny v uzavretých nádobách.*
- Dvere výrobku boli ponechané otvorené. >>> *Nenechávajte dvere chladničky otvorené po dlhšiu dobu.*
- Termostat je nastavený na príliš nízku teplotu. >>> *Nastavte termostat na vhodnú teplotu.*

### Kompresor nepracuje.

- V prípade náhleho výpadku prúdu alebo vyťahnutia napájacieho kábla a po jeho opätovnom pripojení tlak plynu v chladiacom systéme výrobku nie je vyvážený, čo spustí tepelný istič kompresora. Produkt sa reštartuje po približne 6 minútach. Keď sa výrobok po uplynutí tejto doby nereštartuje, obráťte sa na servis.
- Je aktívne rozmrazovanie. >>> *To je normálne pre chladničku s plne automatickým rozmrazovaním. Odmrazovania sa vykonáva pravidelne.*
- Produkt nie je zapojený do elektrickej siete >>> *Uistite sa, že napájací kábel je zapojený.*
- Nastavenie teploty je nesprávne. >>> *Zvoľte zodpovedajúce nastavenie teploty.*
- Nie je prúd. >>> *Produkt bude naďalej fungovať normálne po obnovení napájania.*

### Prevádzkový hluk chladničky sa pri používaní zvyšuje.

- Prevádzkové výsledky tohto výrobku sa môžu líšiť v závislosti na zmenách teploty okolitého prostredia. To je normálne a nejedná sa o závadu.

### Chladnička beží príliš často alebo príliš dlho.

## Riešenie problémov

- Nový výrobok môže byť väčší ako ten predchádzajúci. Väčšia výrobky budú pracovať po dlhšiu dobu.
- Teplota v miestnosti môže byť vysoká. >>> *Výrobok bude v miestnosti s vyššou teplotou spustený po dlhšiu dobu.*
- Výrobok mohol byť zapojený len nedávno alebo v ňom boli umiestnené nové položky potravín. >>> *Výrobok dosiahne nastavenú teplotu dlhšie, keď bol len práve zapojený alebo doň boli umiestnené nové potraviny. To je normálne.*
- Do výrobku bolo v poslednej dobe umiestnené veľké množstvo teplého jedla. >>> *Nepokladajte horúce jedlo do výrobku.*
- Dvere boli často otvorené alebo zostali otvorené po dlhšiu dobu. >>> *Teplý vzduch pohybujúce sa vo vnútri spôsobí, že výrobok bude v prevádzke dlhšie. Neotvárajte dvere chladničky príliš často.*
- Dvere mrazničky alebo chladničky mohli zostať pootvorené. >>> *Skontrolujte, či sú dvere úplne zatvorené.*
- Výrobok môže byť nastavený na príliš nízku teplotu. >>> *Nastavte teplotu na vyšší stupeň a počkajte, až výrobok dosiahne nastavenú teplotu.*
- Podložky dvier chladničky alebo mrazničky môžu byť špinavé, opotrebované, rozbité alebo nesprávne nasadené. >>> *Vyčistite alebo vymeňte podložky. Poškodené / roztrhané podložky dverí spôsobia, že výrobok bude bežať dlhšiu dobu pre zachovanie aktuálnej teploty.*

### Teplota mrazenia je veľmi nízka, ale teplota chladiča je dostačujúca.

- Teplota priestoru mrazničky je nastavená na veľmi nízky stupeň. >>> *Nastavte teplotu v mrazničke na vyšší stupeň a znovu skontrolujte.*

### Teplota chladenia je veľmi nízka, ale teplota mrazničky je dostačujúca.

- Teplota priestoru chladničky je nastavená na veľmi nízky stupeň. >>> *Nastavte teplotu v chladničke na vyšší stupeň a znovu skontrolujte.*

### Potraviny uchovávané v chladnejších zásuviek priestorov sú zmrazené.

- Teplota priestoru chladničky je nastavená na veľmi nízky stupeň. >>> *Nastavte teplotu v mrazničke na vyšší stupeň a znovu skontrolujte.*

### Teplota v chladničke alebo v mrazničke je príliš vysoká.

- Teplota priestoru chladničky je nastavená na veľmi vysoký stupeň. >>> *Nastavenie teploty chladiacej časti ovplyvňuje teplotu v mrazničke. Zmeňte teplotu v chladiacej alebo mraziacej časti a počkajte, kým príslušné priehradky dosiahnú nastavenú úroveň teploty.*
- Dvere boli často otvorené alebo zostali otvorené po dlhšiu dobu. >>> *Neotvárajte dvere chladničky príliš často.*
- Dvere môžu byť pootvorené. >>> *Úplne zatvorte dvere.*
- Produkt mohol byť zapojený len nedávno alebo v ňom boli umiestnené nové položky potravín. >>> *To je normálne. Výrobok dosiahne nastavenú teplotu dlhšie, keď bol len práve zapojený alebo doň boli umiestnené nové potraviny.*
- Do výrobku bolo v poslednej dobe umiestnené veľké množstvo teplého jedla. >>> *Nepokladajte horúce jedlo do výrobku.*

### Trasie sa alebo vydáva hluk.

- Podlaha nie je vo vodováhe alebo nie je odolná. >>> *Ak sa výrobok trasie, keď sa pomaly pohybuje, nastavte stojany na vyrovnanie výrobku. >>> Uistite sa tiež, že podlaha je dostatočne odolná k tomu, aby uniesla produkt.*
- Všetky položky umiestnené na výrobku môže spôsobiť hluk. >>> *Odstrániť všetky položky umiestnené na výrobku.*



## Riešenie problémov

### Výrobok vytvára hluk tečúcej, striekajúcej kvapaliny a pod.

- Princíp fungovania tohto výrobku je založený na toku kvapalín a plynu. >>> *To je normálne a nejedná sa o závalu.*

### Z výrobku znie zvuk ako vanúci vietor.

- Výrobok pre proces chladenia používa ventilátor. To je normálne a nejedná sa o závalu.

### Na vnútorných stenách výrobku sa vytvoril kondenzát.

- Horúce alebo vlhké počasie zvýši námrazu a kondenzáciu. To je normálne a nejedná sa o závalu.
- Dvere boli často otvorené alebo zostali otvorené po dlhšiu dobu. >>> *Neotvárajte dvere príliš často, ak zostali otvorené, zatvorte ich.*
- Dvere môžu byť pootvorené. >>> *Úplne zatvorte dvere.*

### Vytvára sa kondenzát na vonkajšej strane výrobku alebo medzi dverami.

- Okolité prostredie môže byť vlhké, je to úplne normálne vo vlhkom počasí. >>> *Kondenzácia sa rozptýli, keď sa zníži vlhkosť.*

### Interiér zapácha.

- Produkt nie je pravidelne čistený. >>> *Pravidelne čistíte vnútro pomocou hubky, teplej vody a sýtenej vody.*
- Niektoré balenia a obalové materiály môže spôsobiť zápach. >>> *Používajte balenia a obalové materiály bez zápachu.*
- Potraviny boli umiestnené v neuzavretých baleniach. >>> *Uchovávajte potraviny v uzavretých baleniach. Mikroorganizmy sa môžu z neuzavretých potravín rozšíriť a spôsobiť zápach.*
- Z výrobku odstráňte všetky potraviny so zašlým dátumom spotreby a pokazené potraviny.

### Dvere sa nezatvárajú.

- Balíčky s potravinami môžu blokovať dvere. >>> *Premiestnite predmety blokujúce dvere.*
- Produkt nestojí v úplne zvislej polohe na zemi. >>> *Nastavte stojany pre uvedenie výrobku do zvislej polohy.*
- Podlaha nie je vo vodováhe alebo nie je odolná. >>> *Uistite sa, že podlaha je vyvážená a dostatočne odolná k tomu, aby uniesla produkt.*

### Zásobník na zeleninu sa zasekol.

- Potraviny môžu byť v kontakte s hornou časťou zásobníka. >>> *Preusporiadajte potraviny v šuplíku.*



**UPOZORNENIE:** Ak problém pretrváva aj po vykonaní pokynov v tejto časti, obráťte sa na svojho predajcu alebo na autorizovaný servis. Nepokúšajte sa opraviť produkt.