

PHILIPS

Radio
internetowe

Seria 8000

TAR8805

Podręcznik użytkownika



Zarejestruj swój produkt i uzyskaj wsparcie na stronie
www.philips.com/support

Spis treści

1	Ważne informacje	2
	Bezpieczeństwo	2
2	Twoje radio internetowe	3
	Wprowadzenie	3
	Zawartość opakowania	3
	Ogólne informacje na temat radia internetowego	4
3	Rozpoczynanie	5
	Przygotowanie anteny radiowej	5
	Podłączanie do zasilania	5
	Wstępna konfiguracja	6
	Włączanie urządzenia	7
	Menu źródła	7
4	Słuchanie radia internetowego	8
	Korzystanie z menu w trybie radia internetowego	8
	Zapisywanie stacji radia internetowego	9
	Wybieranie wstępnie ustawionej stacji radia internetowego	9
	Wyświetlanie informacji o radiu internetowym	9
5	Słuchanie podcastów	10
6	Słuchanie Spotify	10
7	Słuchanie radia DAB	11
	Dostosowanie odbioru stacji DAB	11
	Zapisywanie stacji DAB	11
	Wybieranie wstępnie ustawionej stacji DAB	12
	Korzystanie z menu w trybie DAB	12
	Wyświetlanie informacji DAB	13
8	Słuchanie radia FM	14
	Dostosowanie odbioru radiostacji FM	14
	Zapisywanie stacji FM	14
	Automatyczne zapisywanie stacji radiowych FM	14
	Wybieranie wstępnie ustawionej stacji FM	14
	Korzystanie z menu w trybie FM	15
	Wyświetlanie informacji RDS	15
9	Korzystanie z menu ustawień systemu	16
	Dostosowanie ustawień sieciowych	16
	Ustawianie godziny/daty	16
	Ustawianie języka systemu	17
	Resetowanie wszystkich ustawień	17
	Sprawdzanie informacji o aktualizacji oprogramowania	17
	Sprawdzanie wersji oprogramowania	17
	Ustawianie jasności podświetlenia	17
10	Korzystanie z menu głównego	18
	Ustawianie alarmu	18
	Ustawianie czasu zasypiania	19
11	Inne funkcje	20
	Odtwarzanie dźwięku przez Bluetooth	20
	Regulowanie głośności	20
	Wyciszanie dźwięku	20
	Ładowanie bezprzewodowe	20
12	Informacje o produkcie	21
13	Rozwiązywanie problemów	22
14	Informacja	23
	Zgodność	23
	Ochrona środowiska	23
	Informacja o znakach towarowych	23

I Ważne informacje

Bezpieczeństwo



Ostrzeżenie

- Nie wolno zdejmować pokrywy tego radia internetowego.
- Nie wolno smarować żadnej części tego radia internetowego.
- Nie należy umieszczać tego radia internetowego na innym sprzęcie elektrycznym.
- Radio internetowe należy trzymać z dala od bezpośredniego światła słonecznego, nieosłoniętych płomieni i źródeł ciepła.
- Dostęp do przewodu zasilania, wtyczki lub adaptera powinien być zawsze zapewniony, aby umożliwić odłączenie radia internetowego od sieci elektrycznej.

- Należy zapoznać się z niniejszą instrukcją i przestrzegać zawartych w niej poleceń.
- Należy zapewnić odpowiednią wentylację urządzenia, pozostawiając dookoła niego wolną przestrzeń.
- Serwisowanie należy zlecać wykwalifikowanemu personelowi. Serwis jest wymagany w następujących przypadkach: gdy radio internetowe zostało w jakikolwiek sposób uszkodzone, tj. uszkodzenia przewodu zasilającego lub wtyczki; rozlano ciecz lub do radia internetowego wpadły przedmioty; radio internetowe było wystawione na działanie deszczu lub wilgoci; nie działa prawidłowo lub zostało upuszczone.
- Należy używać wyłącznie wyposażenia/akcesoriów zalecanych przez producenta.
- Należy używać wyłącznie zasilacza wskazanego w niniejszej instrukcji.

- Podczas burzy lub w przypadku długiego okresu nieużywania urządzenia odłącz urządzenie od zasilania.
- Nie narażaj urządzenia na kontakt z kapiącą czy pryskającą wodą.
- Nie umieszczaj na urządzeniu żadnych przedmiotów wypełnionych cieczami, zapalonych świec).
- W przypadku, gdy rolę wyłącznika głównego spełnia wtyczka zasilania, zapewnij łatwy dostęp do elementu odłączającego urządzenie.
- Nie używaj tego urządzenia w pobliżu wody.
- Zainstaluj urządzenie zgodnie z instrukcją producenta.
- Nie instaluj urządzenia w pobliżu źródeł ciepła, takich jak grzejniki, nadmuchy gorącego powietrza, piece lub inne urządzenia (w tym wzmacniacze), które wytwarzają ciepło.

2 Twoje radio internetowe

Gratulujemy zakupu i witamy w gronie klientów firmy Philips! Aby w pełni skorzystać z pomocy technicznej oferowanej przez firmę Philips, zarejestruj swój produkt pod adresem www.philips.com/welcome.

Wprowadzenie

Za pomocą tego urządzenia można:

- słuchać radia internetowego za pomocą połączenia sieciowego;
- odtwarzać stacje radiowe FM oraz DAB;
- odtwarzać muzykę z urządzeń Bluetooth;
- używać telefonu, tabletu lub komputera jako pilota do sterowania usługą Spotify;
- sprawdzać godzinę i ustawiać dwa alarmy;
- ładować urządzenie mobilne za pomocą ładowarki bezprzewodowej do smartfona lub portu USB.

Zawartość opakowania

Sprawdź i określ zawartość opakowania:

- Radio internetowe
- Zasilacz
- Przewodnik szybkiego uruchamiania
- Ulotka z informacjami o gwarancji i bezpieczeństwie

Ogólne informacje na temat radia internetowego

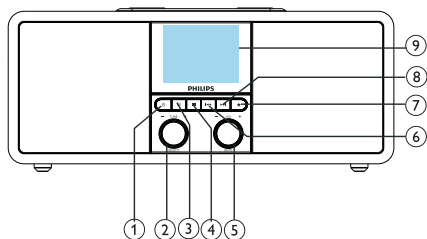

- 1 **⏻**
 - Włącz radio.
 - Przełącz do trybu czuwania.
- 2 **Pokrętko SELECT**
 - Obróć w prawo lub w lewo, aby dostosować stacje radiowe.
 - Obróć w prawo lub w lewo, aby przeglądać listę menu.
 - Naciśnij, aby potwierdzić wybór.
 - Naciśnij i przytrzymaj, aby automatycznie wyszukać wszystkie stacje w trybie tunera FM.
- 3 **SOURCE**
 - Naciśnij, aby otworzyć menu źródła.
- 4 **MENU**
 - W trybie pracy naciśnij uzyskaj dostęp do menu górnego.
 - Naciśnij i przytrzymaj, aby wyświetlić informacje w trybie FM/DAB.
- 5 **Pokrętko VOL/MUTE**
 - Obróć, aby dostosować głośność.
 - Naciśnij, aby włączyć lub wyłączyć wyciszenie.
- 6 **PREVIOUS**
 - W trybie Bluetooth: Naciśnij, aby przejść do poprzedniego utworu.
 - W trybie tunera: Naciśnij, aby przejść do poprzedniej wstępnie ustawionej stacji.
 - W trybie tunera: Naciśnij i przytrzymaj, aby zmniejszać częstotliwość w celu dostrojenia stacji.

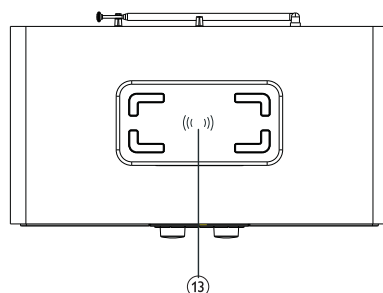
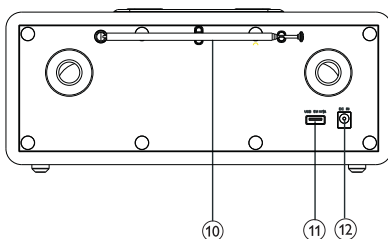

- 7 **PRESET**
 - Zapisz stacje radiowe.
 - Wyświetli listę wstępnie ustawionych stacji.
- 8 **NEXT**
 - W trybie Bluetooth: Naciśnij, aby przejść do kolejnego utworu.
 - W trybie tunera: Naciśnij, aby przejść do następnej wstępnie ustawionej stacji.
 - W trybie tunera: Naciśnij i przytrzymaj, aby zwiększać częstotliwość w celu dostrojenia stacji.
- 9 **Wyświetlacz**
 - Wyświetlanie bieżącego stanu.
- 10 **Antena radiowa/Wi-Fi**
 - Poprawia sygnał radiowy.
 - Poprawia sygnał Wi-Fi.
- 11 **Gniazdo USB (tylko do ładowania)**
 - Umożliwia ładowanie zewnętrznego urządzenia (DC 5 V, 1 A).
- 12 **DC IN**
 - Pozwala podłączyć zasilacz AC.
- 13 **Bezprzewodowa podkładka ładująca Qi**
 - Pozwala bezprzewodowo naładować smartfona.

3 Rozpoczynanie

Zawsze przestrzegaj instrukcji zapisanych w tym rozdziale w podanej kolejności.

Przygotowanie anteny radiowej

Aby zapewnić najlepszy odbiór stacji radiowych, całkowicie wysuń antenę i dostosuj jej pozycję.

Uwaga

- Aby zapobiec zakłóceniom, ustaw antenę jak najdalej od innych źródeł promieniowania.

Podłączanie do zasilania

! Przystroga

- Ryzyko uszkodzenia produktu! Upewnij się, że napięcie zasilania odpowiada napięciu podanemu na drukowanej etykiecie znajdującej się z tyłu lub pod radiem internetowym.
- Niebezpieczeństwo porażenia prądem elektrycznym! Odłączając przewód zasilający (AC) od gniazdka, należy zawsze chwytać za wtyczkę – nigdy nie ciągnąć za przewód.

Podłącz zasilacz do:

- gniazda DC IN z tyłu radia i gniazda sieciowego.

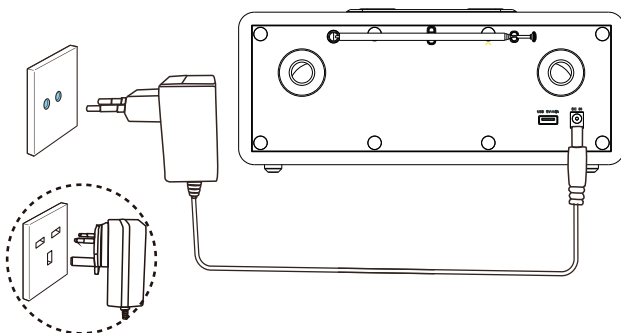

Wstępna konfiguracja

Gdy radio zostanie włączone po raz pierwszy, na panelu wyświetlacza pojawia się komunikat **[Kreator konfiguracji]**. Aby skonfigurować podstawowe ustawienia, wykonaj poniższe czynności.

Aby słuchać radia internetowego, należy najpierw skonfigurować połączenie Wi-Fi. Wi-Fi Protected Setup (WPS) jest standardem utworzonym przez Wi-Fi Alliance do łatwego ustanawiania bezpiecznych sieci bezprzewodowych w domu. Jeśli Twój router bezprzewodowy obsługuje standard WPS, możesz szybko i bezpiecznie połączyć radio z routerem, korzystając z jednej z dwóch metod konfiguracji: konfiguracja przyciskiem (PBC) lub kod PIN (ang. Personal Identification Number) W przypadku braku obsługi WPS istnieje inny sposób łączenia radia z routerem bezprzewodowym.

Uwaga

- Przed nawiązaniem połączenia z siecią należy zapoznać się z routerem sieciowym.
- Upewnij się, że domowa sieć Wi-Fi jest włączona.
- Aby zapewnić najlepszy odbiór Wi-Fi, obróć antenę Wi-Fi i dostosuj jej pozycję.

1 Gdy wyświetlony zostanie komunikat **[Kreator konfiguracji]**, obróć **pokrętko SELECT**, aby wybrać **[TAK]** w celu rozpoczęcia konfiguracji. Jeśli wybrano **[NIE]**, następnym razem pojawi się monit o uruchomienie kreatora.

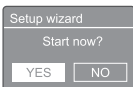

2 Naciśnij **pokrętko SELECT**, aby potwierdzić wybór.

↳ Wyświetlony zostanie komunikat **[Format 12/24-godzinny]**.

3 Obróć **pokrętko SELECT**, aby wybrać format 12-/24-godzinny.

4 Naciśnij **pokrętko SELECT**, aby potwierdzić.

↳ Wyświetlona zostanie automatycznie aktualizowana lista.

5 Powtórz kroki 3-4, aby określić, czy godzina ma być zsynchronizowana ze stacjami radiowymi.

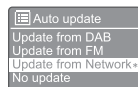

- **[Aktualizacja z DAB]**: zsynchronizowanie godziny ze stacjami DAB.
- **[Aktualizacja z FM]**: zsynchronizowanie godziny ze stacjami FM.
- **[Aktualizacja z NET]**: zsynchronizowanie godziny ze stacjami radiowymi w Internecie.
 - ↳ Jeśli wybrano opcję **[Aktualizacja z NET]**, powtórz kroki 3-4, aby ustawić strefę czasową, a następnie powtórz kroki 3-4, aby ustawić czas letni.
- **[Brak aktualizacji]**: dezaktywacja synchronizacji godziny.
 - ↳ Jeśli wybrano **[Brak aktualizacji]**, powtórz kroki 3-4, aby ustawić godzinę i datę.

6 Powtórz kroki 3-4, aby wybrać **[TAK]** w celu utrzymania połączenia z siecią.

7 Powtórz kroki 3-4, aby wybrać region sieci WLAN.

↳ Radio zacznie wyszukiwać sieć bezprzewodową automatycznie.

↳ Wyświetli się lista dostępnych sieci Wi-Fi.

8 Powtórz kroki 3-4, aby wybrać region sieci Wi-Fi.

9 Naciśnij **pokrętko SELECT**, aby wybrać opcję połączenia z routerem bezprzewodowym.

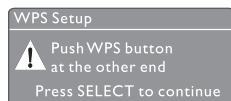

- **[Naciśnij przycisk]**: wybierz tę opcję, jeśli router bezprzewodowy obsługuje standard WPS i konfigurację PBC. Wyświetli się monit o naciśnięcie przycisku połączenia na routerze; następnie naciśnij **OK**, aby kontynuować.

- **[Kod pin]:** wybierz tę opcję, jeśli router bezprzewodowy obsługuje standard WPS i konfigurację za pomocą kodu PIN. Urządzenie wygeneruje 8-cyfrowy kod PIN, który można wpisać w routerze.
- **[Pomiń WPS]:** wybierz tę opcję, jeśli router bezprzewodowy nie obsługuje standardu WPS. Wyświetli się monit o podanie klucza do sieci Wi-Fi.

10 Zgodnie z instrukcją na panelu wyświetlacza, naciśnij przycisk WPS lub wpisz kod PIN na routerze bezprzewodowym, bądź też wpisz klucz, aby nawiązać połączenie z siecią (wyświetlone opcje zależą od rodzaju sieci i zastosowanej ochrony).

- Aby wybrać znak podczas wpisywania klucza do sieci, obróć **pokrętko SELECT**, a następnie naciśnij **pokrętko SELECT** w celu potwierdzenia wyboru.



- Aby anulować, obróć **pokrętko SELECT** w celu wybrania pozycji **[ANULUJ]**.
- Aby potwierdzić wpis, obróć **pokrętko SELECT** w celu wybrania pozycji **[OK]**.
- Aby usunąć wpis, obróć **pokrętko SELECT** w celu wybrania pozycji **[BKSP]**.
- Aby zamknąć proces, naciśnij **☰**.
↳ Jeśli połączenie zostanie nawiązane, pojawi się komunikat **[Połączono]**.

11 Gdy pojawi się komunikat **[Kreator konfiguracji - ukończono]**, naciśnij **OK**, aby zamknąć ustawienia.

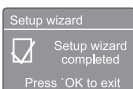

Wskazówka

- W przypadku niektórych routerów Wi-Fi, w celu nawiązania połączenia należy przytrzymać przycisk WPS. Więcej szczegółów, patrz instrukcja obsługi określonego routera.
- Aby uruchomić kreator konfiguracji ponownie, wybierz menu **[Konfig. systemu]>[Kreator konfiguracji]** (patrz rozdział „Korzystanie z menu ustawień systemu”).

Włączanie urządzenia

- Naciśnij **⏻**.
↳ Radio przełącza się do ostatnio wybranego źródła.

Przełączanie do trybu czuwania

- Naciśnij **⏻** ponownie.
↳ Panel wyświetlacza zostanie wygaszony.
↳ Wyświetlane są data i godzina (o ile ustawiono).

Uwaga

- Jeśli system pozostanie nieaktywny przez 15 minut, radio automatycznie przełączy się do trybu czuwania.

Menu źródła

Naciśnij **☰**, aby otworzyć menu źródła.



- 1 Naciśnij **pokrętko SELECT**, aby wybrać źródło.
- 2 Naciśnij **pokrętko SELECT**, aby potwierdzić wybór.

4 Słuchanie radia internetowego



Radia może odtwarzać tysiące stacji radiowych i podcastów z całego świata za pośrednictwem połączenia z Internetem.

Korzystanie z menu w trybie radia internetowego

Po nawiązaniu połączenia z Internetem wyświetlona zostanie lista stacji. Wybierz jedną z nich, aby rozpocząć odtwarzanie.

Uwaga

- Upewnij się, że domowa sieć Wi-Fi jest włączona.
- Aby zapewnić najlepszy odbiór Wi-Fi, obróć antenę Wi-Fi i dostosuj jej pozycję.

- 1 Naciśnij  **SOURCE**, aby wybrać tryb **[Radio internetowe]**.
 - ↳ Radio zacznie się łączyć z wcześniej połączoną siecią, a następnie ustawi ostatnio używaną stacją radiową z Internetu.
 - ↳ Jeśli połączenie sieciowe nie zostało wcześniej ustanowione, radio zacznie wyszukiwać sieci bezprzewodowe automatycznie (patrz „**Rozpoczynanie**” > „**Wstępna konfiguracja**” lub „**Korzystanie z menu ustawień systemu**” > „**Dostosowanie ustawień sieciowych**”, aby nawiązać połączenie sieciowe).
- 2 Naciśnij  **MENU**, aby uzyskać dostęp do menu.
- 3 Za pomocą **okrętki SELECT** nawigacji można przełączać się między opcjami menu.

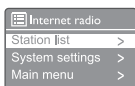

- **[Lista radiostacji]**: wybierz dowolną stację radiową dostępną w Internecie.
- **[Konfig. systemu]**: dostosuj ustawienia systemu (ta sama opcja menu dla wszystkich trybów pracy. Patrz szczegóły w rozdziale „**Korzystanie z menu ustawień systemu**”).
- **[Menu główne]**: otwieranie menu głównego (ta sama opcja menu dla wszystkich trybów pracy. Patrz szczegóły w rozdziale „**Korzystanie z menu głównego**”).

- 4 Aby wybrać opcję, naciśnij **okrętkę SELECT**.
- 5 Jeśli w jednej opcji dostępne są opcje podrzędne, powtórz kroki 3-4.
 - Aby powrócić do poprzedniego menu, naciśnij .

[Lista radiostacji]

- **[Stacje]**:
 - **[Historia]**: przeglądaj stacje radiowe w Internecie według historii.
 - **[Szukaj]**: wyszukaj stacje radiowe w Internecie. Aby wyszukać, obróć **okrętkę SELECT** w celu wpisania słowa kluczowego poprzez wybór znaków; następnie naciśnij **okrętkę SELECT**, aby kontynuować.
 - **[Lokalizacja]**: przeglądaj stacje radiowe w Internecie według lokalizacji.
 - **[Popularne]**: włącz najbardziej popularne stacje radiowe w Internecie.
 - **[Odkryj]**: włącz listę odkrywania stacji radiowych w Internecie.

Zapisywanie stacji radia internetowego



Uwaga

- Można zapisać maksymalnie 20 stacji radiowych.

- 1 W trybie radia internetowego wybierz dowolną stację radiową w Internecie.
- 2 Naciśnij i przytrzymaj przez dwie sekundy przycisk ★ **PRESET**.
 - ↳ Wyświetlona zostanie lista wstępnie ustawionych stacji.
- 3 Obróć **pokrętło SELECT**, aby wybrać wstępnie ustawiony numer:
- 4 Naciśnij **pokrętło SELECT**, aby potwierdzić.
 - ↳ Wyświetlony zostanie komunikat **[Program zapisany]**.
 - ↳ Stacja została zapisana w wybranej pozycji.

Wybieranie wstępnie ustawionej stacji radia internetowego

W trybie radia internetowego:

- 1 Naciśnij ★ **PRESET**.
- 2 Obróć **pokrętło SELECT**, aby wybrać numer.
- 3 Naciśnij **pokrętło SELECT**, aby potwierdzić.

Wyświetlanie informacji o radiu internetowym

Słuchając radia internetowego, naciśnij przycisk ☰, aby przejść do następujących informacji (o ile występują):



- ↳ Opis stacji
- ↳ Gatunek muzyki i lokalizacja stacji
- ↳ Kodek i częstotliwość próbkowania
- ↳ Bufor odtwarzania
- ↳ Data



Uwaga

- Jeśli w ciągu 15 minut nie zostanie naciśnięty przycisk, menu zostanie zamknięte.
- Listy stacji i podmenu mogą ulegać zmianie co pewien czas i zależą od lokalizacji.

5 Słuchanie podcastów

- 1 Naciśnij  **SOURCE**, aby wybrać tryb [Podcastit].
- 2 Naciśnij  **MENU**, aby uzyskać dostęp do menu.
- 3 Za pomocą **pokrętła SELECT** nawigacji można przełączać się między opcjami menu.
- 4 Aby wybrać opcję, naciśnij **pokrętło SELECT**.
- 5 Jeśli w jednej opcji dostępne są opcje podrzędne, powtórz kroki 3-4.
↳ Aby powrócić do poprzedniego menu, naciśnij 

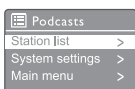

6 Słuchanie Spotify

Używaj telefonu, tabletu lub komputera jako pilota do sterowania usługą Spotify.

Aby dowiedzieć się więcej, patrz strona spotify.com/connect.

Korzystanie z oprogramowania Spotify podlega licencjom zewnętrznym, dostępnym tutaj: www.spotify.com/connect/third-party-licenses.

7 Słuchanie radia DAB

Dostosowanie odbioru stacji DAB

Gdy tryb radia DAB zostanie wybrany po raz pierwszy lub lista stacji radiowych jest pusta, radio wykona automatycznie wyszukiwanie.

- Naciskaj  **SOURCE**, aby wybrać tryb **[DAB radio]**.
 - ↳ Wyświetlony zostanie komunikat **[Przeszukiwanie]**.
 - ↳ Urządzenie wyszuka i zapisze wszystkie dostępne stacje DAB, a następnie rozpocznie transmisję pierwszej z nich.
 - ↳ Lista stacji zostaje zachowana w pamięci urządzenia. Przy następnym włączeniu radio nie będzie już wyszukiwać stacji automatycznie.

Aby dostosować radiostację z listy dostępnych stacji:

- W trybie DAB obróć **pokrętko SELECT**, aby przełączać dostępne stacje DAB.

Wskazówka

- Stacje radiowe mogą czasami się zmieniać. Aby zaktualizować listę stacji, wybierz menu **[Kompletne przeszukiwanie]** w celu wyszukania wszystkich dostępnych stacji.

Zapisywanie stacji DAB

Uwaga

- Można zapisać maksymalnie 20 stacji radiowych.

- 1 W trybie DAB dostosuj stację radiową DAB.
- 2 Naciśnij i przytrzymaj przez dwie sekundy przycisk **★ PRESET**.
 - ↳ Wyświetlona zostanie lista wstępnie ustawionych stacji.
- 3 Obróć **pokrętko SELECT**, aby wybrać wstępnie ustawiony numer.
- 4 Naciśnij **pokrętko SELECT**, aby potwierdzić.
 - ↳ Wyświetlony zostanie komunikat **[Program zapisany]**.
 - ↳ Stacja została zapisana w wybranej pozycji.

Wybieranie wstępnie ustawionej stacji DAB

W trybie DAB istnieją dwa sposoby wyboru wstępnie ustawionej stacji radiowej.

Wariant A:

- 1 Naciśnij ★ **PRESET**.
- 2 Obróć pokrętko **SELECT**, aby wybrać numer.
- 3 Naciśnij pokrętko **SELECT**, aby potwierdzić.

Wariant B:

- Naciśnij ◀◀/▶▶ aby przejść do poprzedniej/następnej wstępnie ustawionej stacji.

Korzystanie z menu w trybie DAB

- 1 W trybie DAB naciśnij ≡ **MENU**, aby uzyskać dostęp do menu DAB.
- 2 Za pomocą pokrętki **SELECT** nawigacji można przełączać się między opcjami menu.

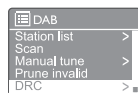

- **[Lista radiostacji]:** wyświetlanie wszystkich stacji radiowych DAB. Jeśli nie odnaleziono żadnej stacji, radio zacznie wyszukiwać stacje DAB i dodawać je do listy.
 - **[Kompletne przeszukiwanie]:** wyszukiwanie i zapisywanie wszystkich dostępnych stacji radiowych DAB.
 - **[Ręczne dostrajanie]:** ręczne dostosowanie odbioru kanału/częstotliwości i dodawanie jej do listy stacji.
 - **[Przytnij nieprawidłowe]:** usuwanie wszystkich nieprawidłowych stacji z listy stacji.
 - **[DRC]:** kompresowanie dynamicznego zakresu sygnału radiowego tak, aby zwiększona została głośność cichych dźwięków, a obniżona tych głośniejszych.
 - **[Kolejność radiostacji]:** pozwala określić, jak stacje są uporządkowane podczas przewijania listy stacji.
 - **[Konfig. systemu]:** pozwala dostosować ustawienia systemu (patrz rozdział „Korzystanie z menu ustawień systemu”).
 - **[Główne menu]:** zapewnia dostęp do menu głównego (patrz rozdział „Korzystanie z menu głównego”).
- 3 Aby wybrać opcję, naciśnij pokrętko **SELECT**.
 - 4 Jeśli w jednej opcji dostępne są opcje podrzędne, powtórz kroki 2-3.

- Aby powrócić do poprzedniego menu, naciśnij 

- ↳ Kodek
- ↳ Godzina i data

[Przytnij nieprawidłowe]

- **[Tak]:** usuwanie wszystkich nieprawidłowych stacji z listy stacji.
- **[Nie]:** powrót do poprzedniego menu.

[DRC]

- **[DRC wysoki]:** przełącz DRC na wysoki poziom (domyślna opcja jest zalecana dla otoczenia z wysokim hałasem).
- **[DRC niski]:** przełącz DRC na niski poziom.
- **[DRC wył.]:** wyłącz DRC.

[Kolejność radiostacji]

- **[Alfanumeryczna]:** uporządkuj stacje w kolejności alfabetycznej (domyślne ustawienia).
- **[zbiorowa]:** wyświetla listę stacji, których transmisja odbywa się w tym samym multipleksie (tj.: BBC lub lokalne stacje Walii Południowej).
- **[Prawidłowa]:** lista prawidłowych stacji, a następnie niedostępnych.



Uwaga

- Jeśli w ciągu 15 minut nie zostanie naciśnięty przycisk, menu zostanie zamknięte.



Wyświetlanie informacji DAB

Słuchając radia DAB, naciskaj i przytrzymaj przycisk  aby przejść do następujących informacji (o ile występują):

- ↳ Nazwa stacji
- ↳ Informacje w systemie Dynamic Label Segment (DLS)
- ↳ Siła sygnału
- ↳ Typ programu (PTY)
- ↳ Nazwa multipleksu
- ↳ Częstotliwość
- ↳ Współczynnik błędu sygnału
- ↳ Prędkość transmisji i status audio

8 Słuchanie radia FM

Dostosowanie odbioru radiostacji FM

- 1 Naciśnij  SOURCE, aby wybrać tryb [FM radio].
- 2 Obróć pokrętko SELECT w prawo lub lewo, aby ustawić stację radiową. Lub naciśnij i przytrzymaj przez dwie sekundy  /  aby ustawić następną stację o najsilniejszym sygnale.
- 3 Powtórz krok 2, aby ustawić kolejne stacje radiowe.

Zapisywanie stacji FM



Uwaga

- Można zapisać maksymalnie 20 stacji radiowych FM.

- 1 W trybie FM dostosuj stację radiową FM.
- 2 Naciśnij i przytrzymaj przez dwie sekundy przycisk ★ PRESET.
 - ↳ Wyświetlona zostanie lista wstępnie ustawionych stacji.
- 3 Obróć pokrętko SELECT, aby wybrać wstępnie ustawiony numer.
- 4 Naciśnij pokrętko SELECT, aby potwierdzić.
 - ↳ Wyświetlony zostanie komunikat [Program zapisany].
 - ↳ Stacja została zapisana w wybranej pozycji.

Automatyczne zapisywanie stacji radiowych FM

W trybie FM naciśnij i przytrzymaj pokrętko SELECT.

- ↳ Urządzenie zapisze wszystkie dostępne radiostacje FM, a następnie rozpocznie transmisję pierwszej z nich.



Wskazówka

- Aby usunąć wstępnie ustawioną stację radiową, zapisz inną stację w tym samym miejscu.



Wybieranie wstępnie ustawionej stacji FM

W trybie FM istnieją dwa sposoby wyboru wstępnie ustawionej stacji radiowej.

Wariant A:

- 1 Naciśnij ★ PRESET.
- 2 Obróć pokrętko SELECT, aby wybrać numer.
- 3 Naciśnij pokrętko SELECT, aby potwierdzić.

Wariant B:

Naciśnij  /  aby przejść do poprzedniej/następnej wstępnie ustawionej stacji radiowej.

Korzystanie z menu w trybie FM

- 1 W trybie FM naciśnij **≡ MENU**, aby uzyskać dostęp do menu FM.
- 2 Za pomocą **pokrętła SELECT** nawigacji można przełączać się między opcjami menu.



- **[Konfiguracja przeszukiwania]**
 - **[Ustawienia audio]**
 - **[Konfig. systemu]:** pozwala dostosować ustawienia systemu (patrz rozdział „Korzystanie z menu ustawień systemu”).
 - **[Menu główne]:** zapewnia dostęp do menu głównego (patrz rozdział „Korzystanie z menu głównego”).
- 3 Aby wybrać opcję, naciśnij **pokrętło SELECT**.
 - 4 Jeśli w jednej opcji dostępne są opcje podrzędne, powtórz kroki 2-3.
 - Aby powrócić do poprzedniego menu, naciśnij **≡**

[Konfiguracja przeszukiwania]

- **[Wyłącznie stacje o silnym sygnale?]-[Tak]:** wyszukiwanie stacji radiowych FM z silnym sygnałem
- **[Wyłącznie stacje o silnym sygnale?]-[Nie]:** wyszukiwanie wszystkich dostępnych stacji radiowych FM

[Ustawienia audio]

- **[Tylko mono?]-[Tak]:** wybór transmisji w trybie mono
- **[Tylko mono?]-[Nie]:** wybór transmisji w trybie stereo

Wyświetlanie informacji RDS

RDS (Radio Data System) to usługa, która pozwala stacjom FM wyświetlać dodatkowe informacje.

Jeśli ustawiona zostanie stacja FM z sygnałem RDS, wyświetlone zostaną ikona RDS oraz nazwa stacji.

- 1 Włącz stację RDS.
- 2 Naciśnij i przytrzymaj **≡** aby przejść do następujących informacji (o ile występują):
 - ↳ Nazwa stacji
 - ↳ Wiadomości tekstowe radia
 - ↳ Typ programu
 - ↳ Częstotliwość
 - ↳ Data



Uwaga

- Jeśli w ciągu 15 minut nie zostanie naciśnięty przycisk, menu zostanie zamknięte.

9 Korzystanie z menu ustawień systemu

- 1 W trybie pracy naciśnij **≡**, aby uzyskać dostęp do menu.
- 2 Obróć pokrętkę **SELECT**, aby wybrać **[Konfig. systemu]**.
- 3 Naciśnij pokrętkę **SELECT**, aby potwierdzić.
- 4 Powtórz kroki 2-3, aby wybrać opcję.

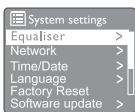

- **[Equaliser]**: włączanie trybu korektora graficznego.
- **[Sieć]**: pozwala nawiązać połączenie sieciowe.
- **[Godzina/Data]**: ustawianie godziny i daty.
- **[Język]**: ustawianie języka systemu.
- **[Ust. fabryczne]**: przywracanie domyślnych ustawień radia.
- **[Aktualizacja oprogramowania]**: sprawdzanie informacji o aktualizacji oprogramowania.
- **[Kreator konfiguracji]**: polecenie wykonania wstępnej konfiguracji.
- **[Informacja]**: sprawdzanie wersji oprogramowania.
- **[Polityka prywatności]**: wyświetla politykę prywatności.
- **[Podświetlenie]**: ustawienia jasności podświetlenia.

≡ Uwaga

- Jeśli w ciągu 15 minut nie zostanie naciśnięty przycisk, menu zostanie zamknięte.

Dostosowanie ustawień sieciowych

- 1 Wybierz **[Konfig. systemu]>[Sieć]**.

- 2 Obróć pokrętkę **SELECT**, aby wybrać opcję (podrzędną), a następnie naciśnij pokrętkę **SELECT** w celu potwierdzenia.
 - **[Kreator konfiguracji]**: zawiera informacje o tworzeniu połączenia sieciowego.
 - **[Ustawienia PBC Wlan]**: wybierz tę opcję, jeśli router bezprzewodowy obsługuje standard WPS i konfigurację PBC.
 - **[Pokaż ustawienia]**: pozwala wyświetlić informacje o bieżącej sieci.
 - **[Ustawienia ręczne]**:
 - **[Włącz DHCP]**: pozwala automatycznie przydzielić adres IP.
 - **[Wyłącz DHCP]**: pozwala ręcznie przydzielić adres IP.
 - **[Ustawienia PIN NetRemote]**: umożliwia ustawienie zdalnego hasła sieci.
 - **[Profil sieci]**: wyświetla listę sieci zapisanych przez radio.
 - **[Wyczyść ustawienia sieciowe]**: usuwanie wyboru ustawień sieciowych.
 - **[Zachowaj połączenie z siecią?]**: pozwala określić, czy chcesz zachować stałe połączenie z siecią.

Ustawianie godziny/daty

- 1 Wybierz **[Konfig. systemu]>[Godzina/Data]**.
- 2 Obróć pokrętkę **SELECT**, aby wybrać opcję (podrzędną), a następnie naciśnij pokrętkę **SELECT** w celu potwierdzenia.



- **[Ustaw godzinę/datę]**: ustawianie godziny i daty.
- **[Autom. aktualizacja]**:
 - **[Aktualizacja z DAB]**: synchronizowanie godziny ze stacjami DAB.
 - **[Aktualizacja z FM]**: synchronizowanie godziny ze stacjami FM.
 - **[Aktualizacja z Network]**:

synchronizowanie godziny ze stacjami radiowymi w Internecie.

- **[Brak aktualizacji]:** dezaktywacja synchronizacji godziny.
- **[Ustaw format]:** ustawianie formatu 12-/24-godzinnego.
- **[Ustaw strefę czasową]:** ustawianie strefy czasowej.
- **[Włączanie czasu letniego]:** aktywowanie lub dezaktywowanie czasu letniego.



Uwaga

- Jeśli godzina jest aktualizowana z radia DAB lub FM, ustawienia czasu letniego nie będą mieć na to wpływu.
- Jeśli aktualizowanie odbywa się z użyciem sieci, skonfiguruj czas letni.

Ustawianie języka systemu

- 1 Wybierz **[Konfig. systemu]>[Język]**.
↳ Wyświetlona zostanie lista języków.
- 2 Obróć **pokrętko SELECT**, aby język systemu, a następnie naciśnij **pokrętko SELECT** w celu potwierdzenia.

Resetowanie wszystkich ustawień

- 1 Wybierz **[Konfig. systemu]>[Ustawienia fabryczne]**.
- 2 Obróć **pokrętko SELECT**, aby opcję, a następnie naciśnij **pokrętko SELECT** w celu potwierdzenia.
 - **[Tak]:** przywrócenie domyślnych ustawień radia.
 - **[Nie]:** powrót do poprzedniego menu.

Sprawdzanie informacji o aktualizacji oprogramowania

- 1 Wybierz **[Konfig. systemu]>[Aktualizacja oprogramowania]**.

- 2 Obróć **pokrętko SELECT**, aby wybrać opcję (podrzędną), a następnie naciśnij **pokrętko SELECT** w celu potwierdzenia.

- **[Ustawienia automatycznego sprawdzania]:** pozwala określić, czy będzie okresowo sprawdzana dostępność nowych wersji oprogramowania.
- **[Sprawdź teraz]:** szybkie sprawdzenie dostępności nowych wersji oprogramowania.



Uwaga

- Jeśli radio ustali, że nowa wersja oprogramowania jest dostępna, zapyta użytkownika, czy instalacja ma być kontynuowana. W przypadku wyrażenia zgody nowa wersja zostanie pobrana i zainstalowana.
- Przed aktualizacją oprogramowania należy sprawdzić, czy radio jest podłączone do stabilnego źródła zasilania. Odłączenie zasilania podczas aktualizowania oprogramowania może uszkodzić urządzenie.

Sprawdzanie wersji oprogramowania

- Wybierz **[Konfig. systemu]>[Informacja]**.
↳ Pokazana zostanie bieżąca wersja oprogramowania.

Ustawianie jasności podświetlenia

- 1 Wybierz **[Konfig. systemu]>[Podświetlenie]**.
- 2 Obróć **pokrętko SELECT**, aby wybrać opcję (podrzędną), a następnie naciśnij **pokrętko SELECT** w celu potwierdzenia.
 - **[Limit czasu podświetlenia]:** pozwala ustawić okres wyłączenia podświetlenia.
 - **[Poziom wł.]:** pozwala ustawić poziom jasności podświetlenia.
 - **[Poziom przyciemnienia]:** pozwala wybrać poziom jasności wyświetlacza: średni, niski lub wyłączony.

10 Korzystanie z menu głównego

- 1 W trybie pracy naciśnij , aby uzyskać dostęp do menu górnego.
- 2 Obróć **pokrętko SELECT**, aby wybrać opcję **[Menu główne]**.
- 3 Naciśnij **pokrętko SELECT**, aby potwierdzić.
- 4 Powtórz kroki 2-3, aby wybrać opcję.
 - **[Radio internetowe]**: wybór trybu radia internetowego
 - **[Podcasty]**: wybór trybu radiowego z podcastami
 - **[Spotify]**: wybór trybu Spotify
 - **[DAB]**: wybór trybu DAB
 - **[FM]**: wybór trybu FM
 - **[Bluetooth]**: wybór trybu Bluetooth
 - **[Czas zasypiania]**: ustawianie czasu zasypiania
 - **[Alarmy]**: ustawianie zegara alarmu
 - **[Konfig. systemu]**: pozwala dostosować ustawienia systemu (patrz rozdział „Korzystanie z menu ustawień systemu”).

Uwaga

- Jeśli w ciągu 15 minut nie zostanie naciśnięty przycisk, menu zostanie zamknięte.
- Można również nacisnąć przycisk **SOURCE**, aby wybrać tryb: **radio internetowe**, **podcasty**, **Spotify**, **radio DAB**, **radio FM** lub **Bluetooth**.

Ustawianie alarmu

Uwaga

- Można ustawić dwa alarmy, które będą aktywowane o różnych godzinach.
- Aby alarm mógł działać normalnie, należy prawidłowo ustawić zegar.

- 1 Wybierz **[Menu główne]>[Alarmy]**.
 - ↳ Jeśli zegar nie jest ustawiony, pojawi się monit o jego ustawienie.
- 2 Naciśnij **OK**, aby kontynuować.
 - ↳ Cyfra dnia zacznie migać.
- 3 Obróć **pokrętko SELECT**, aby ustawić dzień, a następnie naciśnij **pokrętko SELECT** w celu potwierdzenia.
 - ↳ Cyfra miesiąca zacznie migać.
- 4 Powtórz krok 3, aby ustawić miesiąc, rok i godzinę.
 - ↳ Wyświetlone zostaną opcje **[Alarm 1: wył. [00:00]]** i **[Alarm 2: wył. [00:00]]**

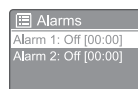

- 5 Powtórz krok 3, aby wybrać **[Alarm 1: wył. [00:00]]>[Włącz:]**[Wył.]
- 6 Powtórz krok 3, aby aktywować lub dezaktywować zegar alarmu.
 - **[Wył.]**: dezaktywacja zegara alarmu
 - **[Codziennie]**: alarm jest aktywowany co dzień.
 - **[Jeden raz]**: alarm jest aktywowany tylko raz.
 - **[Weekendy]**: alarm jest aktywowany w soboty i niedziele.
 - **[Dni powszednie]**: alarm jest aktywowany co dzień od poniedziałku do piątku.
- 7 Powtórz krok 3, aby wybrać **[Ustaw czas alarmu]**, następnie ustaw godzinę alarmu.
- 8 Powtórz krok 3, aby wybrać **[Ustaw moduł alarmu]**, następnie ustaw źródło alarmu.
 - **[Brzęczyk]**: pozwala wybrać brzęczyk jako dźwięk alarmu.
 - **[Radio internetowe]**: pozwala wybrać ostatnią słuchaną stację radia internetowego jako źródło alarmu.
 - **[DAB]**: pozwala wybrać ostatnią słuchaną stację radia DAB jako źródło alarmu.

- **[FM]**: pozwala wybrać ostatnią słuchaną stację radia FM jako źródło alarmu.
- 9 Powtórz krok 3 i wybierz **[Ustaw kanał alarmu]**, następnie wybierz ostatnio słuchaną stację lub wstępnie ustawioną stację jako źródło alarmu.
 - 10 Powtórz krok 3, aby wybrać **[Głośność]**, następnie ustaw głośność alarmu.
 - 11 Powtórz krok 3, aby wybrać **[Zapisz]**.
 - ↳ Alarm 1 został ustawiony.
 - 12 Powtórz kroki 5-11, aby ustawić Alarm 2.

Uwaga

- Gdy alarm jest aktywowany, wyświetlona zostaje ikona alarmu dla Alarmu 1 lub Alarmu 2.
- Aby wyłączyć sygnał alarmu, naciśnij  na urządzeniu.
- Można również przejść do **[Konfig. systemu] > [Godzina/Data]**, aby ustawić godzinę i datę (patrz „Korzystanie z menu ustawień systemu” > „Ustawianie godziny/daty”).

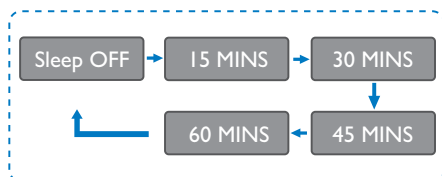

Ustawianie czasu zasypiania



- 1 Wybierz **[Główne menu]>[Czas zasypiania]**.
- 2 Naciskaj **okrętko SELECT**, aby wybrać przedział czasu zegara uśpienia (w minutach).
 - ↳ Jeśli wyświetlony zostanie komunikat **[Wył. czas zasypiania]**, oznacza to, że zegar uśpienia jest nieaktywny.

II Inne funkcje

Odtwarzanie dźwięku przez Bluetooth

- 1 Naciśnij  **SOURCE**, aby wybrać tryb **[Bluetooth]**.
- 2 Naciśnij  **MENU**, aby uzyskać dostęp do menu.
- 3 Za pomocą **pokrętki SELECT** nawigacji można przełączać się między opcjami menu.
 - Wybierz opcję menu parowania i naciśnij **pokrętkę SELECT**.
 - Monit o treści „**Połącz z urządzeniem: Philips TAR8805**” pojawi się wraz z migającą ikoną Bluetooth.
 - Na urządzeniu zgodnym z technologią Bluetooth włącz funkcję Bluetooth i wyszukaj urządzenia Bluetooth, które można sparować.
 - Wybierz pozycję **[Philips TAR8805]** wyświetloną na urządzeniu do sparowania.
 - Po nawiązaniu połączenia, komunikat na ekranie zmieni treść na **[Connected]**, a ikona Bluetooth przestanie migać.
- 4 Aby wybrać opcję, naciśnij **pokrętkę SELECT**.
- 5 Jeśli w jednej opcji dostępne są opcje podrzędne, powtórz kroki 3-4.
 - ↳ Aby powrócić do poprzedniego menu, naciśnij 



Regulowanie głośności

- W trakcie odtwarzania muzyki obróć pokrętkę - **VOL +**, aby wyregulować głośność.

Wyciszanie dźwięku

- W trakcie odtwarzania muzyki naciśnij **MUTE**, aby włączyć lub wyłączyć wyciszenie.

Ładowanie bezprzewodowe

- Radio internetowe może ładować smartfony obsługujące technologię ładowania bezprzewodowego – smartfona należy umieścić na logo ładowania bezprzewodowego na obudowie radia. Podczas ładowania na wyświetlaczu widoczna jest ikona ładowania.

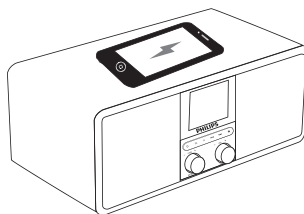

- Można także użyć portu ładowania USB z tyłu radia do ładowania innych urządzeń, które nie obsługują ładowania bezprzewodowego.

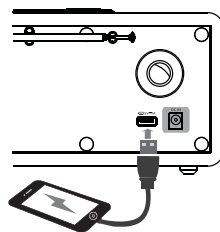

12 Informacje o produkcji

Dane techniczne

Wzmacniacz

Moc znamionowa wyjścia	3 W × 2 RMS
Pasma przenoszenia	80 Hz - 20 kHz, ± 3 dB
Stosunek sygnału do szumu	> 65 dBA

Wi-Fi

Protokół Wi-Fi	802.11b/g/n
----------------	-------------

Tuner

Zakres częstotliwości (FM)	87,5-108 MHz
Zakres częstotliwości (DAB)	174,928-239,2 MHz (pasmo III)

Głośnik

Impedancja głośnika	4 omy
Czułość	86 ± 3 dB/m/W

Bluetooth

Wersja Bluetooth	4.2
Pasma częstotliwości Bluetooth	2,4 GHz ~ 2,48 GHz (ISM)
Maksymalna moc nadawania	-4,1 dBm
Zasięg Bluetooth	10 m (wolna przestrzeń)

Wi-Fi

Pasma częstotliwości Wi-Fi	2412 MHz do 2472 MHz
Maksymalna moc nadawania	15,08 dBm

Informacje ogólne

Zasilanie sieciowe (zasilacz)	Nazwa marki produktu: PHILIPS
	Wejście: 100-240 V~, 50/60 Hz, 0,8 A
	Wyjście: 9,0 V ~ 2,5 A
Zużycie energii w trybie pracy	≤ 24 W
Zużycie energii w trybie czuwania (bez Wi-Fi)	≤ 1 W

Wymiary

- Główny moduł (szer. x wys. x gł.)	268 × 113,5 × 159,3 mm
-------------------------------------	------------------------

Masa

- Główny moduł	1,31 kg
----------------	---------

13 Rozwiązywanie problemów



Ostrzeżenie

- Nie wolno zdejmować obudowy tego urządzenia.

Nigdy nie próbuj samodzielnie naprawiać produktu, ponieważ spowoduje to unieważnienie gwarancji.

W przypadku problemów z urządzeniem, sprawdź następujące punkty przed oddaniem urządzenia do serwisu. Jeśli problem nie zostanie rozwiązany, odwiedź witrynę Philips (www.philips.com/support). Kontaktując się z firmą Philips upewnij się, że urządzenie jest w pobliżu i posiadasz numer modelu i numer seryjny.

Brak zasilania

- Upewnij się, że wtyk zasilający AC urządzenia jest prawidłowo podłączony.
- Upewnij się, że gniazdo sieciowe doprowadza zasilanie.

Brak lub niska jakość dźwięku

- Regulacja głośności.
- Sprawdź, czy radio nie zostało wyciszone lub nie trwa buforowanie stacji radiowej.
- Całkowicie wysuń antenę i dostosuj jej pozycję.
- Umieść radio z dala od innych urządzeń elektronicznych, aby uniknąć zakłócenia fali radiowych.
- Sprawdź połączenie Wi-Fi.
- Obróć i dostosuj pozycję anteny Wi-Fi.

Brak odpowiedzi z urządzenia

- Odłącz i podłącz ponownie wtyk zasilający AC, a następnie włącz urządzenie.
- Sprawdź, czy radio nie znajduje się w trybie czuwania. Jeśli tak jest, włącz je.

Słaby sygnał transmisji

- Umieść radio z dala od innych urządzeń elektronicznych, aby uniknąć zakłócenia fali radiowych.
- Całkowicie wysuń antenę i dostosuj jej pozycję.
- Sprawdź połączenie Wi-Fi.
- Obróć i dostosuj pozycję anteny Wi-Fi.

Niewystarczająca siła sygnału Wi-Fi

- Sprawdź odległość routera od radia.
- Obróć i dostosuj pozycję anteny Wi-Fi.

Nie można połączyć urządzenia z siecią Wi-Fi

- Sprawdź, czy router bezprzewodowy jest wyłączony.
- Sprawdź, czy router bezprzewodowy obsługuje konfigurację WPS. Użyj prawidłowej metody konfiguracji (PBC lub PIN), aby połączyć router ze wsparciem dla WPS z radiem. W razie konieczności, aby skonfigurować połączenie Wi-Fi, patrz instrukcja obsługi routera bezprzewodowego.
- Skonfiguruj ponownie ustawienia Wi-Fi (patrz „Rozpoczynanie” > „Wstępna konfiguracja” i „Korzystanie z menu ustawień systemu” > „Dostosowanie ustawień sieciowych”).

Niektóre stacje czasami nie działają

- Niektóre stacje mogą obsługiwać tylko ograniczoną liczbę słuchaczy. Jeśli spróbujesz ponownie za kilka minut, słuchanie tych stacji będzie możliwe.
- Stacja nie nadaje sygnału. Spróbuj ponownie później.

Niektóre stacje znikają z listy stacji

- Gdy stacja przestaje nadawać przez Internet, zostaje usunięta z listy. Radio nieustannie sprawdza, czy stacja jest dostępna. Jeśli stacja będzie ponownie nadawać, zostanie przywrócona na listę stacji.

Alarm nie działa

- Ustaw zegar/alarm poprawnie.

14 Informacja

Wszelkie zmiany lub modyfikacje, które nie zostały wyraźnie zatwierdzone przez **MMD Hong Kong Holding Limited**, mogą spowodować pozbawienie użytkownika prawa do korzystania z urządzenia.

Zgodność



MMD Hong Kong Holding Limited niniejszym oświadcza, że ten produkt jest zgodny z podstawowymi wymaganiami oraz innymi stosownymi postanowieniami dyrektywy **2014/53/EU**. Deklarację zgodności można znaleźć na stronie www.philips.com/support.

Ochrona środowiska

Utylizacja starego produktu i baterii



Twój produkt został zaprojektowany i wyprodukowany z wysokiej jakości materiałów i komponentów, które można poddać recyklingowi i wykorzystać ponownie.



Ten symbol na produkcie oznacza, że jest on objęty dyrektywą europejską 2012/19/UE.



Ten symbol oznacza, że produkt zawiera baterie podlegające dyrektywie europejskiej 2013/56/UE, których nie można wyrzucać razem ze zwykłymi odpadami domowymi.

Zapoznaj się z lokalnym systemem selektywnej zbiórki produktów elektrycznych i elektronicznych oraz baterii. Przestrzegaj lokalnych przepisów i nigdy nie wyrzucaj produktu ani baterii z normalnymi odpadami domowymi. Prawidłowa utylizacja starych produktów i baterii pomaga zapobiec negatywnym skutkom dla środowiska i zdrowia ludzkiego.

Usuwanie jednorazowych baterii:

W celu usunięcia jednorazowych baterii, patrz rozdział poświęcony montażowi baterii.

Informacje dotyczące środowiska

Pominięto wszystkie zbędne opakowania.

Dołożyliśmy wszelkich starań, aby opakowanie można było w łatwy sposób rozdzielić na trzy materiały: tekturę (pudełko), piankę poliestrową (podkładka) oraz polietylen (torby, arkusz pianki ochronnej).

Opisywany system składa się z materiałów, które można poddać recyklingowi i użyć ponownie, jeśli zostanie on rozmontowany przez wyspecjalizowaną firmę. Należy przestrzegać lokalnych przepisów dotyczących utylizacji materiałów opakowania, zużytych baterii i urządzeń elektronicznych.

Informacja o znakach towarowych



Znak słowny i logo Bluetooth® są zastrzeżonymi znakami towarowymi firmy Bluetooth SIG, Inc., a wykorzystanie takich znaków przez **MMD Hong Kong Holding Limited** podlega licencji. Inne znaki towarowe i nazwy handlowe należą do odpowiednich właścicieli.



Dane techniczne urządzenia mogą ulec zmianie bez powiadomienia.

Philips oraz emblemat tarczy Philips są zarejestrowanymi znakami handlowymi Koninklijke Philips N.V. i są używane na zasadzie licencji. Opisywany produkt został wyprodukowany przez i jest sprzedawany na odpowiedzialność MMD Hong Kong Holding Limited lub jednej ze spółek zależnych, a MMD Hong Kong Holding Limited jest gwarantem w odniesieniu do tego produktu.

TAR8805_I0_UM_V1.0

