

# DJI MINI 2

Instrukcja obsługi v1.0

2020.11

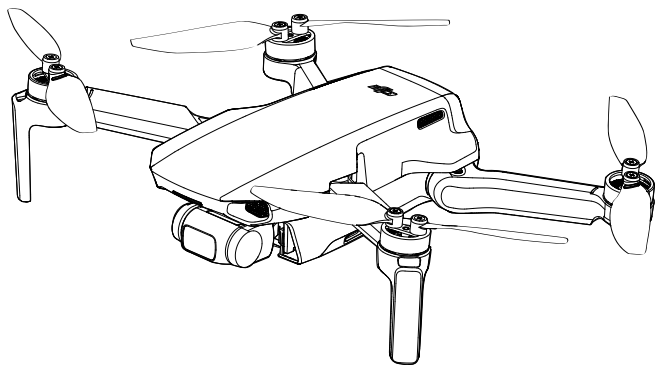

#### Wyszukiwanie terminów

Możesz wyszukać w dokumencie takich terminów jak „akumulator” czy „instalacja” aby znaleźć potrzebny temat. Jeśli korzystasz z Adobe Acrobat Reader do czytania tego dokumentu, naciśnij Ctrl+F w Windows lub Command+F na MAC, aby wyszukać.

#### Nawigowanie do rozdziału

Naciśnij na rozdział w spisie treści, aby natychmiast się tam przenieść.

#### Drukowanie

Dokument ten można drukować w wysokiej rozdzielczości.

# Korzystanie z instrukcji

## Legenda



Ostrzeżenie



Ważne



Porady



Odnośnik

## Przeczytaj przed pierwszym lotem

Przeczytaj następujące dokumenty przed rozpoczęciem korzystania z DJI Mini 2

1. Instrukcja obsługi
2. Instrukcja szybkiego startu
3. Instrukcja bezpieczeństwa

Zalecamy obejrzenie samouczków w formie wideo na oficjalnej stronie DJI i przeczytanie ostrzeżeń oraz wytycznych na temat bezpieczeństwa przed pierwszym lotem. Przygotuj się do swojego pierwszego lotu, czytając ponownie instrukcję szybkiego startu i przeczytaj tę instrukcję aby dowiedzieć się więcej

## Samuczki wideo

Wejdź na poniższy adres lub zeskanuj kod QR po prawej stronie, aby zobaczyć samuczki DJI Mini 2, które uczą bezpiecznego korzystania z urządzenia..

<http://www.dji.com/mini-2/video>



## Pobieranie aplikacji DJI Fly

Korzystaj z aplikacji DJI Fly podczas lotu. Zeskanuj kod QR po prawej, aby pobrać aktualną wersję programu.

Wersja Android DJI Fly jest kompatybilna z Android 6.0 i nowszymi. Wersja iOS aplikacji jest kompatybilna z iOS 11 i nowszymi.



\*Dla większego bezpieczeństwa wysokość lotu jest ograniczona do 30m, a zasięg do 50m, gdy urządzenie nie jest zalogowane w aplikacji podczas lotu. Ograniczenie to dotyczy DJI Fly oraz wszystkich innych aplikacji obsługujących drony DJI.



- Zakres temperatury roboczej tego produktu wynosi od 0° do 40° C. Nie spełnia standardowej temperatury roboczej dla zastosowań wojskowych (-55° do 125° C), która jest wymagana, aby urządzenie było odporne na większą zmienność środowiskową. Używaj produktu w odpowiedni sposób i tylko do zastosowań, w których urządzenie spełnia wymagania dotyczące zakresu temperatury roboczej dla tego typu urządzeń.

# Spis treści

Korzystanie z instrukcji	2
Legenda	2
Przeczytaj przed pierwszym lotem	2
Samouczki wideo	2
Pobieranie aplikacji DJI Fly	2
Opis produktu	5
Wprowadzenie	5
Przygotowanie drona	6
Przygotowanie aparatury sterującej	6
Budowa drona	7
Budowa aparatury sterującej	8
Aktywacja	9
Dron	9
Tryby lotu	9
Dioda stanu LED	10
Przedni LED	10
QuickTransfer	11
Return to Home	12
System wizyjny	15
Śmigła	19
Akumulator	21
Gimbal i kamera	26
Aparatura sterująca	28
Korzystanie z aparatury sterującej	28
Włączenia i wyłączenia	29
Łączenie aparatury sterującej	33
Aplikacja DJI Fly	34
Początek	34
Podgląd z kamery	35



Lot	39
Warunki otoczenia podczas lotu	39
Limity lotu i strefy ograniczonego lotu (GEO)	39
Lista kontrolna	41
Automatyczny start/lądowanie	41
Uruchamianie/zatrzymywanie silników	42
Test lotu	43
Załącznik	44
Specyfikacja	44
Kalibracja kompasu	47
Aktualizacja oprogramowania	48
Informacje posprzedażowe	48

# Opis produktu

## Wprowadzenie

DJI Mini 2 pochwalić się może składanym designem oraz ultralekką wagą poniżej 249g. Dzięki dolnemu systemowi wizyjnym i systemowi podczerwieni, DJI Mini 2 może zawisnąć oraz latać wewnątrz budynków jak i na zewnątrz oraz powracać do punktu startowego. Za pomocą 3-osioowego gimbala oraz kamery z matrycą 1/2.3", DJI Mini 2 nagrywa filmy w 4K oraz wykonuje zdjęcia w 12 mpix. Ciesz się inteligentnymi trybami lotu, takimi jak QuickShots i Panorama. Funkcje QuickTransfer i Trimmed Download sprawiają, że pobieranie i edytowanie zdjęć i filmów jest wydajniejsze i łatwiejsze.

DJI Mini 2 jest wyposażony w aparaturę sterującą DJI RC-N1, z wbudowaną w aparaturę sterującą technologią OCUSSYNC 2.0 umożliwiającą maksymalny zasięg transmisji do 6 km wyświetlając obraz na smartfonie w rozdzielczości 720p. Aparatura sterująca wykorzystuje częstotliwości 2.4 GHz oraz 5.8 GHz i automatycznie przełącza na tę, która ma mniejsze opóźnienia. Dronem i kamerą można w łatwy sposób sterować za pomocą przycisków na aparaturze sterującej. Maksymalna szybkość DJI Mini 2 wynosi 57.6 km/h, a maksymalny czas lotu wynosi 31 minut. Maksymalny czas działania aparatury sterującej wynosi 6 godzin.

- ⚠️ • Maksymalny czas lotu testowany był w otoczeniu bez wiatru podczas lotu ze stałą szybkością 17 km/h. Maksymalna szybkość lotu była testowana na wysokości morza i bez wiatru. Wartości te są jedynie referencyjne.
- Aparatura sterująca osiąga swój maksymalny zasięg na otwartych obszarach bez zakłóceń elektromagnetycznych, na wysokości ok. 120m. Maksymalny czas pracy był testowany w warunkach laboratoryjnych.
- Częstotliwość 5.8 GHz nie jest wspierana w niektórych regionach. W niewspieranych regionach pasmo częstotliwości zostanie automatycznie zablokowane. Sprawdź lokalne prawa oraz rozporządzenia.

## Przygotowanie drona

Wszystkie ramiona drona są fabrycznie złożone. Postępuj wg poniższej instrukcji, aby rozłożyć ramiona.

1. Usuń blokadę na śmigła.
2. Usuń pokrywę gimbala i kamery.
3. W następującej kolejności rozłóż przednie ramiona, tylne ramiona oraz wszystkie śmigła.

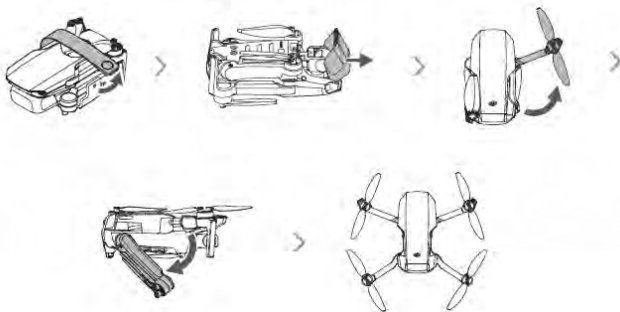

4. W celach bezpieczeństwa, wszystkie inteligentne akumulatory są w trybie hibernacji przed wysyłką. Użyj dołączonej ładowarki USB, aby naładować oraz aktywować inteligentny akumulator pierwszy raz.

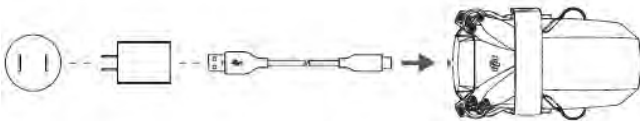

• Zaleca się zainstalowanie osłony na gimbalu w celu ochrony gimbalu i użycie blokady śmigieł, gdy dron nie jest używany.



- Blokada śmigieł i ładowarka USB są zawarte tylko w zestawie combo.
- Rozłóż przednie ramiona, przed rozkładaniem tylnych.
- Upewnij się, czy pokrywa gimbalu jest zdjęta i czy wszystkie ramiona są rozłożone przed włączeniem drona. W przeciwnym wypadku, może to negatywnie wpłynąć na auto-diagnostykę urządzenia.

## Przygotowywanie aparatury sterującej

1. Wymyj drążki ze schowka w aparaturze i przykręć je do odpowiednich miejsc.
2. Wyciągnij uchwyt do urządzenia mobilnego. Wybierz odpowiedni kabel do połączenia z aparaturą w zależności od typu urządzenia mobilnego. Kabel ze złączem Lightning, kabel Micro USB i kabel USB-C znajdują się w pudełku. Podłącz koniec kabla bez logotypu DJI do swojego urządzenia mobilnego. Upewnij się, że urządzenie mobilne jest dobrze zabezpieczone.

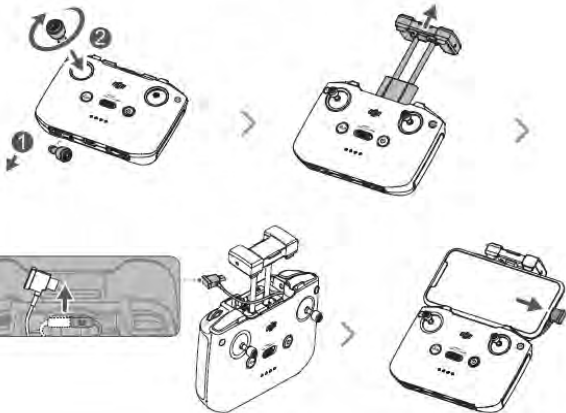



Jeśli na urządzeniu Android pojawi się powiadomienie o połączeniu USB, wybierz opcję, by kabel był używany tylko do ładowania. W innym przypadku może pojawić się błąd połączenia.

## Budowa drona

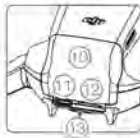

1. Gimbal oraz kamera
2. Przycisk zasilania
3. Diody LED poziomu akumulatora
4. Dolny system wizyjny
5. System czujników podczerwieni
6. Silniki
7. Śmigła
8. Anteny
9. Przednia dioda LED
10. Pokrywa akumulatora
11. Port USB-C
12. Wejście na kartę microSD
13. Dioda statusu drona / przycisk Quick Transfer

## Budowa aparatury sterującej

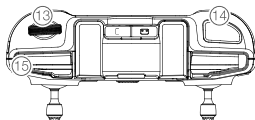
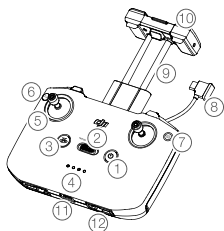

- Przycisk zasilania.**  
Naciśnij raz, aby sprawdzić aktualny stan akumulatora. Naciśnij, a następnie naciśnij i przytrzymaj, aby wyłączyć lub wyłączyć aparat.
- Przełącznik trybu lotu.**  
Przełączaj między trybem sport, normal, cine mode.
- Wskaźnik stanu akumulatora.**  
Pokazuje aktualny stan naładowania akumulatora aparatury sterującej.
- Drążki sterowania.**  
Używaj drążków do sterowania dronem. Ustaw tryb sterowania w aplikacji DJI Fly. Drążki są wyjmowane, może je również schować w specjalnym miejscu w aparaturze.
- Przycisk wielofunkcyjny**  
Naciśnij raz aby wycentrować gimbal lub skierować go w dół (domyślne ustawienie). Parametr można zmienić w DJI Fly
- Przycisk migawki.**  
Naciśnij raz aby przełączyć pomiędzy nagrywaniem filmów a robieniem zdjęć.
- Kabel RC.**  
Połącz z urządzeniem mobilnym w celu przesyłania plików za pomocą kabla RC. Podłącz do ładowarki, aby naładować aparat sterującą.
- Przycisk przerwania lotu/Powrotu do miejsca startu (RTH).**  
Naciśnij raz, aby dron wyhamował i zaczął zawis w miejscu (działa tylko w przypadku poprawnego zasięgu GPS lub działających systemów wizyjnych). Naciśnij i przytrzymaj, aby rozpocząć procedurę RTH. Dron wróci do ostatniego zapisanego miejsca startu (home point). Naciśnij ponownie aby anulować procedurę RTH.
- Uchwyt na urządzenie mobilne.**  
Wykorzystaj go, aby zamontować urządzenie mobilne do aparatury sterującej.
- Anteny.**  
Odpowiadają za połączenie z dronem.
- Port USB-C.**  
Służy do ładowania i daje możliwość podłączenia aparatury do komputera.
- Schówek na drążki.**  
Służy do przechowywania drążków.
- Pokrętło gimbała.**  
Steruje nachyleniem kamery. Steruje nachyleniem kamery. Naciśnij i przytrzymaj przycisk wielofunkcyjny, aby użyć pokrętła gimbała do regulacji przybliżeniem (zoom) w trybie video.
- Przycisk migawki.**  
Naciśnij raz, aby zrobić zdjęcie, lub rozpocząć bądź przerwać nagrywanie.
- Slot na urządzenie mobilne.**  
Służy do zabezpieczenia urządzenia mobilnego.

## Aktywacja

DJI Mini 2 musi być aktywowany przed pierwszym użyciem. Po włączeniu drona oraz aparatury sterującej, podążaj za instrukcjami na ekranie, aby aktywować DJI Mini 2 za pomocą aplikacji DJI Fly.

Wymagane jest połączenie internetowe w celu aktywacji.

## Dron

DJI Mini 2 posiada aparaturę sterującą, system wideo, system wizyjny, napędowy oraz inteligentne akumulatory.

## Tryby lotu

DJI Mini 2 posiada trzy tryby lotu + jeden tryb, który jest aktywowany w określonych sytuacjach. Tryby lotu można przełączać za pomocą przełącznika trybu lotu na aparaturze sterującej.

**Tryb normalny:** Dron wykorzystuje GPS oraz system wizyjny by zlokalizować swoje położenie i się ustabilizować. Ten tryb działa najlepiej gdy sygnał GPS jest silny. W przypadku słabego sygnału GPS, ale warunki oświetleniowe wystarczająco dobre, dron wykorzystuje system wizyjny, aby zlokalizować swoje położenie i aby się ustabilizować. Gdy dolny system wizyjny jest włączony, a warunki oświetleniowe wystarczająco dobre, maksymalne nachylenie w locie wynosi 25°, a maksymalna prędkość lotu to 10 m/s.

**Tryb Sport:** W trybie sport, w celu pozycjonowania, dron wykorzystuje GPS oraz systemy wizyjne. Reakcje drona są zoptymalizowane pod względem zwrotności oraz szybkości, w tym trybie dron gwałtownie reaguje na ruchy drążka. Maksymalna prędkość lotu wynosi 16 m/s, maksymalna prędkość wznoszenia wynosi 5 m/s, a maksymalna prędkość opadania wynosi 3,5 m/s.

**Tryb Cine:** Tryb Cine opiera się na trybie normalnym, gdzie prędkość lotu drona jest ograniczona, sprawiając, że dron jest bardziej stabilny podczas nagrywania. Maksymalna prędkość lotu wynosi 6 m/s, maksymalna prędkość wznoszenia wynosi 2 m/s, a maksymalna prędkość opadania wynosi 1,5 m/s

Dron automatycznie przechodzi w tryb Atti, jeśli systemy wizyjne są niedostępne lub zablokowane oraz gdy sygnał GPS jest słaby, lub zakłócenia wpływają na działanie kompasu. Gdy systemy wizyjne są niedostępne, dron nie potrafi ustalić swojej pozycji i hamować automatycznie, co zwiększa ryzyko wystąpienia zagrożeń. W trybie Atti, dron może być podatny na warunki otoczenia, Czynniki zewnętrzne, takie jak wiatr mogą wpłynąć na dryfowanie, co może zagrozić bezpieczeństwu zwłaszcza w ciasnych przestrzeniach.



- Maksymalna prędkość lotu oraz dystans hamowania w trybie sport są znacznie podwyższone. W bezwietrznych warunkach, dystans hamowania wynosi 30m.
  - Prędkość opadania znacznie wzrasta w trybie sport. W bezwietrznych warunkach minimalny dystans hamowania wynosi 10 m.
  - Reakcja na ruchy drążka jest znacznie zwiększona w trybie sport. Oznacza to, że nawet mały ruch drążkiem powoduje u drona pokonanie dłuższego dystansu. Bądź uważny i zachowaj odpowiedni dystans podczas lotu.
-

## Dioda stanu LED

DJI mini 2 posiada przednią diodę LED i wskaźnik statusu drona.

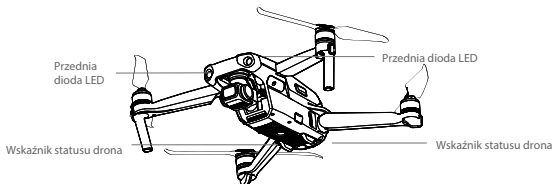

Przednia dioda LED wskazuje pozycję drona oraz miga na biało, gdy dron jest włączony.

### Przedni LED:

Włączony	
Migające biało	Domyślne (do zmiany w DJI Fly)
Powoli migające niebieskie	Zmiana trybu: Połączenie Wi-Fi/OcuSync 2.0
Migające niebieskie	Połączone z Wi-Fi oraz urządzeniem mobilnym
Szybko migające niebieskie	Połączone z Wi-Fi, pobieranie z dużą prędkością
Stałe czerwone	Błąd połączenia Wi-Fi

Wyłączony	
Migające biało	Ładowanie
Stałe biało	Ładowanie zakończone

Aby przełączyć się między trybem QuickTransfer (połączenie Wi-Fi) oraz trybem lotu (OcuSync 2.0) naciśnij i przytrzymaj diodę statusu drona. Jeśli oprogramowanie nie jest zaktualizowane do wersji 1.1.0.0. naciśnij diodę statusu drona dwa razy.

Jeśli przednia dioda będzie mrugała powoli na niebiesko, w trakcie łączenia się z wi-fi do OcuSync 2.0, sygnalizuje to, iż połączenie zawiodło. Zrestartuj urządzenie. Dron wejdzie w tryb (transmisji obrazu OcuSync 2.0) docelowo po zresetowaniu.

Dioda statusu drona informuje o stanie systemu kontroli lotu drona. Tabela poniżej zawiera wyjaśnienia dotyczące poszczególnych sekwencji diod LED:

Normalny status	
Migające na przemian: czerwony, żółty, zielony, niebieski, fioletowy	Włączenie i automatyczna diagnoza
Powolnie migający fioletowy	Rozgrzewanie drona
Powolnie migający zielony	GPS włączony
Podwójnie migający zielony	Dolny system wizyjny włączony
Powolnie migający żółty	System GPS oraz dolny system wizyjny wyłączony (włączony tryb ATTI)
Szybko migający zielony	Hamowanie

Statusy ostrzeżeń	
Szybko migający żółty	Utracono zasięg aparatury sterującej
Powolnie migający czerwony	Niski stan naładowania
Szybko migający czerwony	Krytyczny stan naładowania
Migający czerwony	Błąd IMU
Stały czerwony	Krytyczny błąd
Naprzemienne migający żółty i czerwony	Potrzebna kalibracja kompasu

## QuickTransfer

DJI Mini 2 może połączyć się bezpośrednio do urządzeń mobilnych poprzez Wi-Fi, umożliwiając użytkownikowi ściąganie zdjęć oraz wideo z drona na urządzenie mobilne za pośrednictwem aplikacji DJI Fly, bez potrzeby użycia aparatury sterującej. Użytkownicy mogą wygodnie i szybko ściągnąć pliki, z prędkością do 20 MB/s.

### Użycie:

Metoda 1: urządzenie mobilne nie podłączone do aparatury sterującej.

1. Włącz drona i poczekaj aż diody statusu będą migać szybko na żółto (test diagnostyczny się zakończył). Naciśnij i przytrzymaj przycisk QuickTransfer na dwie sekundy aby przełączyć się w ten tryb (jeśli oprogramowanie nie jest zaktualizowane do wersji 1.1.0.0 wciśnij przycisk statusu drona dwa razy). Przednie diody LED będą migać na niebiesko jeśli operacja się powiedzie.



2. Upewnij się, że Bluetooth oraz Wi-Fi są włączone w urządzeniu mobilnym. Włącz DJI Fly, pojawi się powiadomienie o możliwości połączenia z dronem.
3. Naciśnij "connect". Po poprawnym połączeniu, pliki są dostępne i mogą być ściągnięte na Twoje urządzenie. Weź pod uwagę, że przy pierwszym podłączeniu do drona, będzie trzeba nacisnąć przycisk QuickTransfer aby potwierdzić połączenie.

Metoda 2: urządzenie mobilne podłączone do aparatury sterującej.



1. Upewnij się, że dron jest podłączony do urządzenia mobilnego przez aparaturę sterującą i silniki nie są włączone.
2. Włącz Bluetooth oraz Wi-Fi na urządzeniu mobilnym.
3. Włącz DJI Fly, wejdź do albumu, naciśnij ikonę QuickTransfer w prawym górnym rogu aby uzyskać dostęp do plików zapisanych na dronie.





- Maksymalna prędkość ściągania może być osiągnięta w krajach i regionach, w których dozwolone jest używanie częstotliwości 5.8 GHz przy połączeniu Wi-Fi oraz w miejscu bez dodatkowych przeszkód i wolnym od zakłóceń. Jeśli częstotliwość 5.8 GHz nie jest dostępna w danym miejscu, lub będą miały miejsce duże zakłócenia, tryb QuickTransfer automatycznie przełączy się na częstotliwość 2.4 GHz, w którym maksymalna prędkość to 6 MB/s.
- Upewnij się, że Bluetooth i Wi-Fi są włączone na urządzeniu mobilnym.
- Dron automatycznie włączy tryb lotu po ponownym włączeniu.
- Używaj trybu QuickTransfer w miejscach bez zakłóceń (zakłócenia mogą powstawać np przy routerach, głośnikach Bluetooth lub słuchawkach).

## Return to Home - powrót do punktu startowego

Powrót do punktu startowego (RTH) pozwala dronowi na powrót do ostatniego zarejestrowanego miejsca startu (Home point) oraz wylądowania, jeśli sygnał GPS jest stabilny. Są trzy rodzaje RTH: inteligentny, przy niskim stanie naładowania oraz krytyczny failsafe RTH. Jeśli dron poprawnie zarejestrował punkt startu i sygnał GPS jest mocny, RTH zostanie włączone jak użytkownik zapoczątkuje Smart RTH, poziom naładowania akumulatora drona będzie niski lub straci się zasięg aparatury sterującej. RTH włączy się również w przypadku mniej standardowych sytuacji, jak utrata podglądu video.

	GPS	Opis
Punkt startowy		Domyślnym punktem startowym jest pierwsze miejsce, gdzie dron uzyskał silny sygnał GNSS  (biała ikona GNSS ma przynajmniej cztery białe paski. Dioda statusu miga szybko po zapisaniu punktu startowego.

## Smart RTH

Jeśli sygnał GPS jest wystarczająco mocny, Smart RTH może zostać użyte do przywołania drona do miejsca startu. Smart RTH może zostać włączone naciskając przycisk  w aplikacji DJI Fly lub naciskając i trzymając przycisk RTH na aparaturze sterującej. Wyłącz Smart RTH naciskając  w aplikacji DJI Fly lub naciskając przycisk RTH na aparaturze sterującej.

### RTH przy niskim stanie naładowania (low battery RTH)

Kiedy poziom naładowania akumulatora jest zbyt niski dla powrotu do miejsca startu, użytkownik powinien wyłączyć dronem jak najszybciej to możliwe. W innym wypadku, dron ulegnie wypadkowi jeśli akumulator się wyczerpie. Spowoduje to uszkodzenia drona oraz inne niebezpieczeństwa.

Aby ograniczyć ryzyko związane z zbyt małym stanem naładowania akumulatorów, DJI Mini 2 wykryje, czy dany stan naładowania pozwoli na bezpieczny powrót do miejsca startu. RTH przy niskim stanie naładowania włączy się w momencie, w którym akumulator będzie wyczerpany w stopniu zagrażającym możliwości bezpiecznego powrotu do miejsca startu.

Użytkownik może wyłączyć RTH, naciskając przycisk RTH na aparaturze sterującej. Jeśli RTH zostanie anulowane przez operatora po komunikacie o niskim stanie naładowania, inteligentny akumulator może nie mieć wystarczająco energii, aby dron wylądował bezpiecznie, co może prowadzić do uszkodzenia lub utraty drona.

Dron będzie lądował automatycznie jeśli poziom naładowania będzie tak niski, że wystarczy wyłącznie na obniżenie lotu z danej wysokości. Procedura automatycznego lądowania nie może zostać anulowana przez użytkownika, ale aparaturą sterującą można wskazywać kierunek lotu drona w procesie lądowania.

### Awaryjne RTH

Jeśli punkt startu został poprawnie zapisany, a kompas funkcjonuje poprawnie, awaryjne RTH uruchomi się automatycznie, gdy aparatura sterująca straci sygnał z drona na dłużej niż 11 sekund. Jeśli oprogramowanie jest zaktualizowane do wersji 1.1.0.0 lub wyższej, dron korzystając z pierwotnej ścieżki lotu, wróci się o 50m, a następnie rozpocznie procedurę RTH w linii prostej. Dron rozpocznie procedurę RTH w linii prostej, jeśli utracony sygnał z aparatury sterującej zostanie przywrócony podczas procedury awaryjnego RTH. Jeśli dron wraca wzdłuż pierwotnej ścieżki lotu a odległość od punktu startu jest mniejsza niż 20 m, dron przerywa RTH i zawisa w miejscu.

W aplikacji DJI Fly, użytkownicy mogą zmieniać ustawienia zachowania drona w przypadku utraty sygnału z aparaturą sterującą. Dron nie rozpocznie procedury RTH jeśli wybrano opcję lądowania lub zawisu.

### Inne scenariusze RTH

Jeśli połączenie wideo zostało utracone podczas lotu, w momencie, kiedy aparatura może nadal sterować ruchem drona, pojawi się powiadomienie o aktywowaniu RTH. Powrót do punktu startu może zostać przerwany.

### Procedura RTH (w linii prostej)

1. Punkt startu został zapisany.
2. RTH jest aktywowane.
3. Jeśli dron znajduje się w odległości mniejszej niż 20 m od punktu startu (Home) w momencie rozpoczęcia RTH, dron zawiśnie w miejscu i nie wróci do miejsca startu (wymagana jest wersja oprogramowania 1.1.0.0. W przeciwnym razie dron wylądowuje natychmiast).
4. Po dotarciu do punktu startu, dron wylądowuje i wyłącza silniki.



- Dron nie może powrócić do punktu startu, jeśli sygnał GPS jest słaby lub niedostępny. Jeśli sygnał GPS jest słaby lub niedostępny po aktywowaniu się RTH, dron będzie przez chwilę unosił się w miejscu, a następnie rozpocznie lądowanie.
  - Przed każdym lotem, należy ustawić odpowiednią wysokość RTH. Włącz aplikację DJI Fly, a następnie ustaw wysokość RTH. W Smart RTH i Low Battery RTH, jeśli aktualna wysokość drona jest mniejsza niż ustawiona wysokość RTH, dron początkowo automatycznie wznieśli się do wysokości RTH. Jeśli wysokość lotu drona osiągnie lub będzie wyższa niż wysokość RTH, dron polecą do punktu startu znajdując się na aktualnej wysokości
  - Jeśli dron znajduje się na wysokości 20 m lub większej i nie osiągnął jeszcze wysokości RTH, można przesunąć drążek, aby powstrzymać drona przed wznoszeniem, następnie dron polecą do punktu startu (Home) na aktualnie znajdując się wysokości (Dostępne tylko z oprogramowaniem w wersji 1.0.0.0. Ta funkcja jest niedostępna, po aktualizacji oprogramowania do wersji 1.1.0.0 lub nowszej).
  - Podczas RTH, prędkość, wysokość i kierunek drona można kontrolować za pomocą aparatury sterującej, jeśli połączenie z dronem jest w normie. Natomiast aparatury sterującej nie można używać do zmiany pozycji lewo i prawo (dotyczy tylko oprogramowania w wersji 1.0.0.0). Po aktualizacji oprogramowania do wersji 1.1.0.0 i nowszej, podczas fazy lotu drona do przodu, jeśli połączenie z aparaturą sterującą jest w normie, użytkownik za pomocą aparatury sterującej może kontrolować prędkość i wysokość drona, ale nie może kontrolować kierunku lotu lub sterowania lewo i prawo dronem. Podczas gdy dron wznosi się lub leci do przodu, można przełączyć drona do pozycji zawisu, przesuwając drążek do końca, w odwrotnym kierunku.
  - GEO strefy mogą mieć wpływ na RTH. Jeśli dron wleci do GEO strefy podczas RTH, obniży on swoją wysokość do momentu opuszczenia GEO strefy i będzie kontynuował lot do punktu startu (Home) lub zawiśnie w miejscu ze względu na ograniczenia wysokości.
  - Dron może mieć problem z powrotem do miejsca startu, jeśli prędkość wiatru jest zbyt wysoka. Lataj ostrożnie.
-

## Ochrona lądowania

Ochrona lądowania aktywuje się podczas Smart RTH.

1. Podczas ochrony lądowania, dron automatycznie wykryje i wyląduje na odpowiedniej dla niego powierzchni.
2. Jeśli ochrona lądowania rozpozna, że powierzchnia nie jest odpowiednia aby wylądować, DJI Mini 2 zawiśnie w powietrzu i będzie czekał na potwierdzenie ze strony użytkownika.
3. Jeśli ochrona lądowania nie działa, aplikacja DJI Fly wyświetli odpowiednie powiadomienie o lądowaniu, gdy DJI Mini 2 obniży się na wysokość poniżej 0,5m. Wciśnij przycisk na aplikacji w celu potwierdzenia lub przesuń drążek aparatury sterującej w dół, aby wylądować.

## System wizyjny oraz system czujników podczerwieni

DJI Mini 2 jest wyposażony w dolny system wizyjny oraz sensor na podczerwień. Dolny system wizyjny składa się z jednej kamery, a sensor posiada dwa moduły podczerwieni 3D. Dolny system wizyjny oraz sensor na podczerwień pomagają dronowi utrzymać jego obecną pozycję, latać stabilnie w miejscu i latać wewnątrz budynków, gdzie sygnał GPS jest niedostępny.

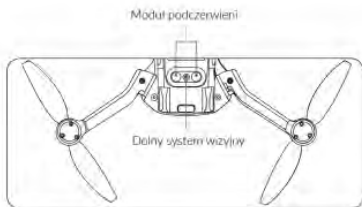

## Pola wykrywania

Dolny system wizyjny działa najlepiej, gdy dron jest na wysokości od 0.5 do 10 m. Zasięg operacyjny czujników wynosi od 0,5 m do 30 m.

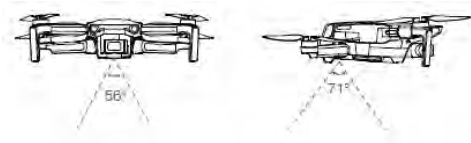

## Używanie systemu wizyjnego

Gdy sygnał GPS jest niedostępny, aktywowany jest dolny system wizyjny, jeśli powierzchnia nad którą lata dron jest widoczna i rozpoznawalna. Dolny system wizyjny działa najlepiej na wysokościach od 0.5 do 10m. Powyżej tych wysokości należy latać ostrożnie, ponieważ system wizyjny może działać niedokładnie.

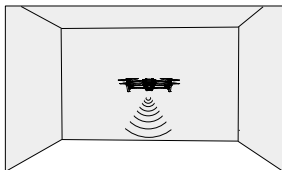

### Podążaj za poniższymi krokami, aby użyć dolnego systemu wizyjnego

1. Upewnij się, że dron jest w trybie normal lub Cine. Włącz drona.
2. Dron będzie unosił się w miejscu po wystartowaniu. Dioda LED stanu drona będzie migać dwa razy na zielono, co oznacza że system wizyjny został aktywowany.



• Zwracaj uwagę na warunki lotu! System wizyjny oraz sensory podczterwieni działają tylko w określonych warunkach, nie mogą zastąpić operatora lotu i jego oceny ryzyka. W trakcie lotu zawsze zwracaj uwagę na otoczenie oraz powiadomienia wyświetlające się w aplikacji DJI Fly. Bądź odpowiedzialny i kontroluj drona.

- Maksymalna wysokość zawisu drona wynosi 5m, jeśli nie ma sygnału GPS.
- System wizyjny może nie działać poprawnie, jeśli dron lata nad wodą. W takim przypadku, dron może nie wykryć wody pod urządzeniem przy lądowaniu. Kontroluj drona cały czas, podejmując rozsądne decyzje, obserwuj otoczenie, unikaj opierania się na danych tylko z czujników.
- System wizyjny może nie działać poprawnie, jeśli dron leci zbyt szybko. Sensory podczterwieni działają wyłącznie, jeśli prędkość drona nie przekracza 12 m/s.
- System wizyjny nie będzie działał poprawnie nad powierzchniami bez rozpoznawalnej tekstury i nie działa poprawnie w poniższych warunkach:
  - a. Lot nad monochromatyczną powierzchnią (np. jednolicie białą).
  - b. Lot nad lustrzaną powierzchnią.
  - c. Lot nad wodą lub przezroczystą powierzchnią.
  - d. Lot nad ruchomą powierzchnią lub ruchomy obiektami.
  - f. Lot nad bardzo ciemną (< 10 lux) lub zbyt jasną (> 40,000 lux) powierzchnią
  - g. Lot nad powierzchnią pochłaniającą promienie podczterwieni (np. lustro)
  - h. Lot nad powierzchnią bez rozpoznawalnej tekstury

- i. Lot nad powierzchnią z powtarzającym się wyglądem (np. kostki brukowe z identycznymi wzorami)
- j. Lot nad przeszkodami z małą powierzchnią (np. gałęzie).
- Sensory powinny być zawsze czyste **NIE PRÓBUJ MODYFIKOWAĆ SENSORÓW.**
  - **NIE** używaj drona w otoczeniu, gdzie jest pełno kurzu oraz wilgoci.
  - **NIE** blokuj sensorów na podcierwień.
  - **NIE** lataj dronem w deszczu, smogu, mgłę lub w inny sposób ograniczonej widoczności
  - Sprawdź następujące rzeczy przed każdym startem:
    - a. Nic nie powinno być naklejone ani nic nie powinno zasłaniać moduł podcierwieni ani system wizyjny
    - b. Jeśli są jakiegokolwiek zabrudzenia, kurz lub woda na sensorze lub systemie wizyjnym, wyczyść je za pomocą miękkiej szmatki. Nie używaj środków czyszczących z alkoholem.
    - c. Skontaktuj się z pomocą DJI, jeśli są jakiegokolwiek uszkodzenia na szkle sensora lub na systemie wizyjnym.
- 

## Tryb inteligentnego lotu

DJI Mini 2 wspiera inteligentny tryb lotu QuickShots. W tryby QuickShots wlicza się Dronie, Rocket, Circle oraz Helix. DJI Mini 2 nagrywa film według wybranego trybu kręcenia i automatycznie tworzy filmy trwające około 15 sekund. Film może zostać obejrany, edytowany i można się nim dzielić w social media.



**Dronie:** Dron leci do tyłu i się wznosi, a kamera jest skierowana na celu.



**Rocket:** Dron będzie się wznosił, a kamera jest skierowana w dół.



**Circle:** Dron krąży wokół celu.



**Helix:** Dron wznosi się i robi spiralę wokół celu.



**Boomerang:** Dron okrąży obiekt owalną trasą, wznosząc się, gdy odlatuje od punktu startowego i obniżając lot, gdy powraca. Punkt startowy drona tworzy jeden koniec długiej osi owalu, podczas gdy drugi koniec długiej osi znajduje się na przeciwnej stronie obiektu od miejsca startowego. Upewnij się, że posiadasz wystarczająco miejsca do używania trybu Boomerang. Konieczna jest przestrzeń przynajmniej 30 metrów wokół drona i 10 metrów nad dronem.

## Korzystanie z QuickShots

1. Upewnij się, czy inteligentny akumulator jest w pełni naładowany. Wystartuj i unieś się przynajmniej 2m nad ziemią.

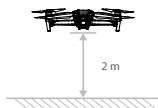

2. W DJI Fly, wybierz opcję QuickShots i podążaj za powiadomieniami. Upewnij się, że w pełni rozumiesz sposób działania trybów QuickShot i czy w pobliżu nie ma żadnych przeszkód.



3. Wybierz swój cel w widoku kamery, dotykając kółka na celu lub rysując wokół niego prostokąt. Wybierz tryb ujęć i naciśnij „Start” aby rozpocząć nagrywanie. Dron poleci do swojej oryginalnej pozycji po zakończeniu kręcenia.

4. Naciśnij  aby uzyskać dostęp do nagranych filmów. Film może być edytowany i można się nim dzielić na social mediach, po pobraniu go na telefon.

## Opuszczanie QuickShots

Naciśnij przycisk pauzy/RTH lub naciśnij "x" w DJI Fly, aby wyjść z QuickShots. Dron będzie unosił się w miejscu.



-  Użyj funkcji QuickShots w miejscach z dala od budynków oraz innych przeszkód. Upewnij się, czy nie ma żadnych ludzi, zwierząt lub innych przeszkód na trasie lotu.
- Uważaj na obiekty w pobliżu drona i używaj aparatury sterującej, aby uniknąć wypadków z dronem.
- NIE używaj QuickShots w następujących sytuacjach:
- Jeśli cel QuickShots jest za przeszkodą przez dłuższy czas lub poza zasięgiem wzroku.
  - Jeśli cel jest dalej niż 50m od drona.
  - Jeśli cel ma podobny kolor lub teksturę co otoczenie.
  - Jeśli cel jest w powietrzu.
  - Jeśli cel porusza się szybko.
  - Jeśli oświetlenie jest ekstremalnie słabe (<300 lux) lub wysokie (> 10,000 lux).
- NIE używaj QuickShots w miejscach, które są blisko budynków, lub gdzie sygnał GPS jest słaby.
- Przestrzegaj lokalnych praw dotyczących prywatności i lotów dronami, używając trybu QuickShots

## Nagrywanie lotu

Dane z lotu takie jak telemetria, status drona, oraz inne parametry zostają automatycznie zapisane w wewnętrznym rejestrze danych drona. Dane można uzyskać korzystając z DJI Assistant 2.

## Śmigła

Istnieją dwa rodzaje śmigieł, które zostały zaprojektowane, aby obracać się w różnych kierunkach. Oznaczenia zostały użyte, aby zamontować odpowiednie śmigła do odpowiadających im silników.

Śmigła	Oznaczone	Nieoznaczone
Ilustracja		
Pozycja montowania	Zamontuj na silnikach z oznaczeniami	Zamontuj na silnikach nieoznaczonych



## Montaż śmigieł

Zamontuj śmigła z białymi oznaczeniami do silników z białymi oznaczeniami. Natomiast śmigła bez oznaczeń zamontuj do silników nieoznaczonych. Dociśnij każde śmigło do silnika i obróć, aby je zabezpieczyć.



Unmarked



Marks

## Demontaż śmigieł

Użyj śrubokręta do wymontowania śmigieł z silników



Łopatki śmigieł są ostre. Obchodź się z nimi w sposób ostrożny.

Śrubokręt służy wyłącznie do montażu śmigieł. NIE KORZYSTAJ z niego do rozkręcania drona.

Jeśli śmigło zostało uszkodzone, wymontuj oba skrzydła oraz śruby z tej samej pary oraz zutylizuj je.

Zamontuj nowe śmigła tego samego rodzaju.

Pamiętaj używać śmigieł DJI. Nie mieszaj różnych typów śmigieł.

Jeśli to konieczne kup śmigła osobno.

Przed każdym lotem upewnij się, że śmigła i silniki są zainstalowane i zabezpieczone. Dodatkowo sprawdzaj czy śruby na skrzydłach są dobrze zaciśnięte, po 30 godzinach używania drona (ok. 60 lotów).

Przed każdym lotem upewnij się, że śmigła są w dobrym stanie. Nie używaj przestarzałych, wyszczerbionych lub uszkodzonych śmigieł.

Aby uniknąć urazów, trzymaj się z dala od obracających się śmigieł i silników.

Podczas transportowania lub przechowywania śmigieł nie związuj ich ze sobą, ani nie ściskaj ich w żaden sposób.

Upewnij się, że śmigła są zamontowane w sposób bezpieczny i obracają się płynnie. Wyląduj dronem natychmiast, jeśli silnik zablokował się i nie jest w stanie swobodnie się obracać.

Nie próbuj modyfikować silników

Nie dotykaj silników po przeprowadzonym locie, ponieważ mogą być gorące.

Nie blokuj żadnych otworów wentylacyjnych.

Upewnij się, że ESC funkcjonuje prawidłowo, podczas gdy dron jest włączony.

## Akumulator

Zasilanie DJI Mini 2 to akumulator 7.7 V o pojemności 2250 mAh z funkcją inteligentnego ładowania oraz rozładowywania.

1. Ładowanie zrównoważone: Automatycznie równoważy napięcie każdej celi podczas ładowania
2. Funkcja automatycznego rozładowywania: Aby uniknąć puchnięcia, akumulator automatycznie rozładuje się do ok 96% jeśli jest nieaktywny przez dzień. Automatycznie rozładuje się do poziomu ok 72% jeśli jest nieaktywny przez 5 dni. Wydzielanie się ciepła z akumulatora w trakcie procesu rozładowania jest zjawiskiem normalnym.
3. Zabezpieczenie przed przeładowaniem: Przerzywa ładowanie, gdy akumulator jest w pełni naładowany.
4. Czujnik temperatury: z powodów bezpieczeństwa i zachowania odpowiedniej kondycji, akumulator będzie ładowany jedynie w temperaturach od 5°C do 40°C. Ładowanie zostanie automatycznie przerwane, jeśli w trakcie temperatura przekroczy 50°C.
5. Zabezpieczenie nadprądowe: Akumulator przerywa ładowanie, gdy wykryje zbyt wysokie natężenie prądu
6. Zabezpieczenie nadmiernego rozładowania: Akumulator nie dopuszcza do nadmiernego rozładowania. Funkcja ta nie jest aktywna, gdy dron jest w trakcie lotu.
7. Zabezpieczenie zwarciove: Automatycznie odcina zasilanie po wykryciu zwarcia obwodu.
8. Zabezpieczenie przed uszkodzeniem cel akumulatora: Aplikacja DJI Fly wyświetli komunikat ostrzegawczy w przypadku uszkodzenia celi akumulatora
9. Jeśli napięcie jest niższe niż 3.0 V, akumulator przechodzi w stan hibernacji aby uniknąć nadmiernego rozładowania. Naładuj akumulator, aby wybudzić go z hibernacji.
10. Komunikacja: Informacje dotyczące napięcia akumulatora, pojemności, prądu i innych danych są przesyłane do drona



Odnies się do dokumentu wyłączenia odpowiedzialności i naklejek na akumulatorach przed użyciem. Użytkownicy ponoszą pełną odpowiedzialność za użytkowanie sprzętu.

---

## Użytkowanie akumulatora

### Sprawdzanie poziomu naładowania

Naciśnij raz przycisk na akumulatorze, aby sprawdzić poziom naładowania.

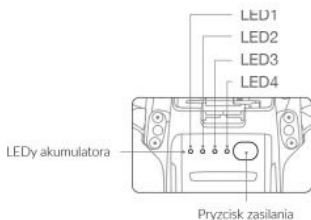





 Odnieś się do dokumentu wyłączenia odpowiedzialności i naklejek na akumulatorach przed użyciem. Użytkownicy ponoszą pełną odpowiedzialność za użytkowanie sprzętu.

 Wskaźniki poziomu naładowania baterii pokazują poziom mocy akumulatora lotniczego podczas ładowania i rozładowywania. Statusy wskaźnika są zdefiniowane w następujący sposób:

Dioda LED świeci     Dioda LED miga     Dioda LED jest wyłączona

#### LEDy poziomu mocy akumulatora

Dioda LED świeci     Dioda LED miga     Dioda LED jest wyłączona

LED1	LED2	LED3	LED4	Poziom akumulatora
<input type="radio"/>	<input type="radio"/>	<input type="radio"/>	<input type="radio"/>	poziom $\geq$ 88%
<input type="radio"/>	<input type="radio"/>	<input type="radio"/>		75% $\leq$ <b>poziom</b> < 88%
<input type="radio"/>	<input type="radio"/>	<input type="radio"/>	<input type="radio"/>	63% $\leq$ <b>poziom</b> < 75%
<input type="radio"/>	<input type="radio"/>		<input type="radio"/>	50% $\leq$ <b>poziom</b> < 63%
<input type="radio"/>	<input type="radio"/>	<input type="radio"/>	<input type="radio"/>	38% $\leq$ <b>poziom</b> < 50%
<input type="radio"/>		<input type="radio"/>	<input type="radio"/>	25% $\leq$ <b>poziom</b> < 38%
<input type="radio"/>	<input type="radio"/>	<input type="radio"/>	<input type="radio"/>	13% $\leq$ <b>poziom</b> < 25%
<input type="radio"/>	<input type="radio"/>	<input type="radio"/>	<input type="radio"/>	0% $\leq$ <b>poziom</b> < 13%

## Włączanie/Wyłączanie

Naciśnij przycisk zasilania jednokrotnie, a następnie znowu i przytrzymaj na 2 sekundy, aby włączyć/wyłączyć. Wskaźniki LED na akumulatorze ukażą poziom naładowania, gdy dron się uruchomi. Wciśnij przycisk zasilania raz, a cztery diody LED zapalą się na trzy sekundy. Jeśli 4 i 3 LED będą migać jednocześnie bez wciśnięcia przycisku zasilania, oznacza to błąd akumulatora. Umieść akumulator w dronie ponownie, upewniając się, że został poprawnie zamontowany.

## Uwagi dotyczące pracy w niskiej temperaturze

1. Pojemność akumulatora jest znacznie zredukowana podczas lotu w niskiej temperaturze (-10° C do 5° C). Zaleca się, aby zawisnąć dronem w miejscu na parę chwil, aby ogrzać akumulator. Upewnij się, że akumulator jest w pełni naładowany przed startem.
2. Aby zapewnić optymalne działanie, utrzymuj minimalną temperaturę akumulatora 20° C.
3. Zredukowana pojemność akumulatora w niskich temperaturach oznacza również mniejszą odporność na podmuchy wiatru, dlatego zaleca się szczególną ostrożność.
4. Lataj ze szczególną ostrożnością na wysoko położonych terenach.



- Przy niskich temperaturach włóż akumulator do komory i włącz drona na ok. 1-2 minuty przed startem w celu rozgrzania akumulatora
-

## Ładowanie akumulatora

Naładuj do pełna inteligentny akumulator przed pierwszym użyciem.

1. Podłącz zasilacz AC od źródła zasilania (100-240 V, 50/60 Hz).
2. Podłącz drona do ładowarki USB.
3. Diody poziomu akumulatora wyświetlają obecny poziom naładowania podczas ładowania.
4. Inteligentny akumulator jest w pełni naładowany, gdy wszystkie diody poziomu naładowania włączą się. Odłącz zasilacz od ładowarki po zakończeniu ładowania.

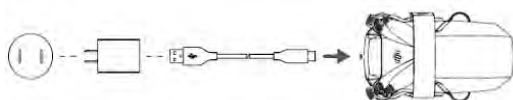

**⚠** Akumulator nie może być ładowany, gdy dron jest uruchomiony. Nie można również uruchamiać drona podczas ładowania.

Nie ładuj akumulatora natychmiast po locie, ponieważ jego temperatura może być zbyt wysoka. Ładuj akumulator dopiero, gdy ostygnie do temperatury pokojowej.

Zasilacz AC zatrzyma ładowanie akumulatora, jeżeli temperatura celi nie znajduje się w zakresie 5° do 40° C. Idealna temperatura ładowania wynosi od 22°C do 28°C.

Opcjonalny hub ładowania może naładować do 3 akumulatorów. Odwiedź oficjalny sklep DJI, aby dowiedzieć się więcej.

Naładuj akumulator do pełna przynajmniej raz na trzy miesiące, aby dbać o prawidłową kondycję akumulatora

DJI nie ponosi odpowiedzialności za uszkodzenia związane z używaniem nieoryginalnych ładowarek.

Używając ładowarki DJI 18W, czas ładowania wynosi około 1h22 min.

Rekomendowanym jest rozładowanie akumulatorów do około 30% przed transportem.

LED1	LED2	LED3	LED4	poziom akumulator
☀	☀	○	○	0% < poziom ≤ 50%
☀	☀	☀	○	50% < poziom ≤ 75%
☀	☀	☀	☀	75% < poziom < 100%
○	○	○	○	w pełni naładowany



Częstotliwość migania diod LED na akumulatorze będzie różna. Zależy to od rodzaju ładowarki. Jeśli prędkość ładowania będzie szybka, diody LED będą migaly szybko. Jeśli prędkość będzie bardzo powolna, diody LED będą migaly powoli (raz na dwie sekundy). Rekomenduje się ładowanie kablem Micro USB lub ładowarką USB.

Jeśli akumulator nie jest podłączony do drona, LED 3 i 4 będą migaly naprzemiennie.

Jeśli 4 diody LED będą migaly jednocześnie oznacza to, że akumulator jest uszkodzony.

## Zabezpieczenia akumulatora

Diody LED wyświetlają stan akumulatora, jeśli pojawiają się problemy.

Zabezpieczenie akumulatora					
LED1	LED2	LED3	LED4	Sekwencja migotania	Status
○	☀	○	○	Dioda LED2 miga 2 razy na sekundę	Wykryto nadmierny prąd
○	☀	○	○	Dioda LED2 miga 3 razy na sekundę	Wykryto zwarcie obwodu
○	○	☀	○	Dioda LED3 miga 2 razy na sekundę	Wykryto nadmierne naładowanie
○	○	☀	○	Dioda LED3 miga 3 razy na sekundę	Wykryto nadmierne napięcie
○	○	○	☀	Dioda LED4 miga 2 razy na sekundę	Zbyt niska temp. ładowania
○	○	○	☀	Dioda LED4 miga 3 razy na sekundę	Zbyt wysoka temp. ładowania

Jeśli włączono zabezpieczenie przed wysoką temperaturą w trakcie ładowania, akumulator wznowi swoje ładowanie po obniżeniu temperatury do dopuszczalnego poziomu. Jeśli włączy się jeden pozostałych systemów zabezpieczeń akumulatora, aby wznowić ładowanie, należy wcisnąć przycisk zasilania na akumulatorze aby go wyłączyć, odłączyć ładowarkę z prądu i podłączyć na nowo. Jeśli temperatura ładowania odbiega od przewidywanej, poczekaj aż temperatura spadnie. Ładowarka sama rozpocznie ładowanie bez konieczności odłączania od prądu.

## Instalacja/ Demontaż

Zainstaluj inteligentny akumulator wewnątrz urządzenia przed użyciem. Wprowadź baterię do slotu i zatrzasknij kłapkę. Dźwięk kliknięcia będzie oznaczał poprawne zamknięcie kłapki. Upewnij się, że akumulator został poprawnie zamontowany przed startem.

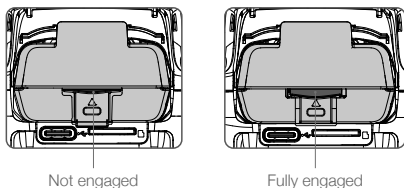

Aby wyjąć akumulator, wciśnij pokrywę akumulatora.

**⚠** NIE wyciągaj akumulatora, kiedy urządzenie jest w trakcie pracy.

Upewnij się, że akumulator zamocowano poprawnie.

## Gimbal i kamera

3-osiowy gimbal DJI Mini 2 zapewnia stabilizację kamery, umożliwiając uchwycenie stabilnych ujęć i zdjęć. Zakres pracy gimbału wynosi od  $-90^{\circ}$  do  $+20^{\circ}$ . Fabrycznie ustawiono zakres  $-90^{\circ}$  do  $0^{\circ}$ , który można powiększyć przy pomocy funkcji "Allow Upward Gimbal Rotation" w aplikacji DJI Fly.

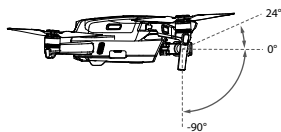

Użyj pokrętki na aparaturze sterującej, aby sterować osią tilt. Można regulować osią tilt również przez aplikację DJI Fly. Uruchoom program, następnie na podglądzie kamery przytrzymaj palec na ekranie dopóki nie pojawi się okrąg. Przeciągnij okrąg do góry, lub w dół, aby sterować osią tilt gimbału.

## Tryb pracy gimbała

Dostępne są dwa tryby pracy gimbała. Zmień tryb pracy w zakładce ustawień kamery w DJI Fly.

Tryb Follow: Kąt pomiędzy orientacją gimbała a przodem drona pozostaje stały przez cały lot.

Tryb FPV: Gimbał zsynchronizuje swoje ruchy z ruchami drona, aby umożliwić oglądanie lotu z widoku pierwszej osoby.

---

 Upewnij się przed startem, że na gimbalu nie ma żadnych naklejek ani blokad. Kiedy urządzenie jest włączone, nie naciskaj, nie trącaj i nie dotykaj gimbała. Aby chronić gimbał startuj z płaskiej powierzchni. Precyzyjne komponenty gimbała mogą ulec uszkodzeniu podczas kolizji lub uderzenia, co może spowodować nieprawidłowe działanie gimbała.

Nie dopuść do przedostania się kurzu lub piasku do gimbała, w szczególności do silników gimbała.

Błąd silnika gimbała może wystąpić w poniższych sytuacjach:

a. Dron został umieszczony na nierównej powierzchni lub ruch gimbała jest blokowany.

b. Gimbał został poddany działaniu nadmiernych sił zewnętrznych np. podczas kolizji.

Gimbał nie może zostać poddany żadnemu działaniu sił zewnętrznych po uruchomieniu. Nie dodawaj żadnego obciążenia do gimbała, gdyż może spowodować to nieprawidłowe funkcjonowanie gimbała, a nawet doprowadzić do permanentnego uszkodzenia silnika.

Upewnij się, że zdjąłeś osłonę gimbała przed włączeniem drona. Zamocuj osłonę gimbała tylko do transportu.

Latanie dronem w gęstej mgłę lub chmurach i wilgoć mogą doprowadzić do tymczasowego zaniku funkcji gimbała. Gimbał wróci do pełnej sprawności po wyschnięciu

---

## Tryb pracy gimbała

DJI Mini 2 korzysta z 1/2.3" matrycy CMOS, która może nagrywać wideo w jakości 4K oraz robić zdjęcia z 12 MP. Kamera umożliwia również robienie pojedynczych, zdjęć AEB, zdjęć w interwale czasowym i zdjęć panoramicznych. Prześlona kamery wnosi F2.8, co umożliwia skupienie ostrości w zakresie od 1 m – nieskończoności.

---

 Upewnij się, że temperatura i wilgotność jest odpowiednia dla kamery podczas użycia i przechowywania. Używaj środka do czyszczenia obiektywów, aby zapobiec uszkodzeniu. Nie zasłaniaj otworów wentylacyjnych kamery, ponieważ ciepło generowane przez urządzenie może spowodować uszkodzenia lub urazy

---



## Przechowywanie zdjęć i wideo

DJI Mini posiada możliwość zamontowania karty microSD w celu przechowywania zrobionych zdjęć oraz wideo. Karta microSD UHS-I o klasie szybkości 3 jest konieczna do szybkiego zapisu i odczytu danych w wysokiej rozdzielczości. Aby przeczytać więcej o wymaganych kartach pamięci, przejdź do działu instrukcji poświęconemu rekomendowanym kartom pamięci.

Kiedy karta microSD nie znajduje się w dronie, możesz wykonywać pojedyncze zdjęcia i nagrywać wideo w rozdzielczości 720p. Pliki zostaną zapisane bezpośrednio na Twoim urządzeniu mobilnym.

- 
- ⚠ Nie wyciągaj karty microSD z drona, gdy jest włączony. Grozi to uszkodzeniem karty microSD. Aby zapewnić stabilność systemu, długość pojedynczego wideo jest ograniczona do 30 minut. Sprawdź ustawienia kamery przed użyciem, aby upewnić się, że są skonfigurowane wg potrzeb. Przed wykonywaniem zdjęć lub filmów, wykonaj kilka zdjęć testowych, aby upewnić się, że kamera jest skonfigurowana poprawnie. Zdjęcia i wideo nie mogą zostać przeniesione ani skopiowane z kamery, jeżeli inteligentny akumulator jest wyłączony. Pamiętaj, aby wyłączyć inteligentny akumulator poprawnie. W innym wypadku parametry kamery nie zostaną zapisane, a nagrany film może ulec uszkodzeniu. Pamiętaj: Niezależnie od przyczyny, DJI nie jest odpowiedzialny za niepowodzenie w wykonywaniu zdjęcia lub filmu lub nagranie w sposób
- 

## Aparatura sterująca

### Korzystanie z aparatury sterującej

#### Włączenia / wyłączenia

Wciśnij raz przycisk zasilania, aby sprawdzić status akumulatora.

Wciśnij raz, a następnie przytrzymaj przycisk zasilania na aparaturze, aby ją włączyć, lub wyłączyć. Jeśli poziom akumulatora jest niski, naładuj go przed użyciem.

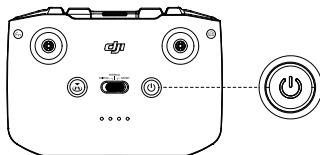

Naciśnij i przytrzymaj przycisk funkcyjny i obracaj pokrętle, aby sterować zoomem kamery w trybie video.

## Włączenia / wyłączenia

Korzystaj z kabla USB-C aby podłączyć aparat do ładowania. Pełne naładowanie aparatury zajmuje około 4 godzin.

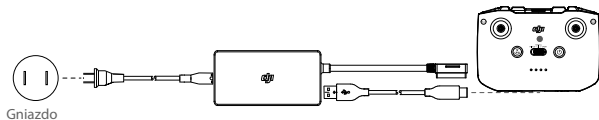

## Kontrola gimbala i kamery

1. Przycisk nagrywania: Wciśnij raz, aby zrobić zdjęcie lub aby rozpocząć lub przerwać nagrywanie.
2. Przełącznik foto/wideo: Naciśnij raz, aby zmienić tryb pomiędzy nagrywaniem, a robieniem zdjęć.
3. Pokrętło gimbala: użyj, aby sterować nachyleniem gimbala.
4. Przyciśnij i przytrzymaj przycisk funkcyjny aby kontrolować zoom w trybie filmowania- operując w tym samym czasie pokrętłem

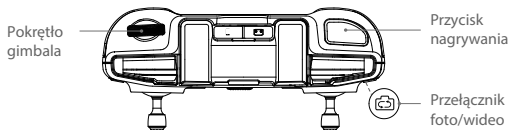

## Sterowanie dronem

Drążki sterujące aparatury służą do kontroli orientacji drona (oś pan), lotu do przodu / do tyłu (oś pitch), wysokości (gaz) i lotu w lewo / prawo (oś roll). Funkcja każdego drążka sterującego jest określana wyborem trybu drążka.

Dostępne są 3 wstępnie zaprogramowane tryby (Tryb 1, Tryb 2 oraz Tryb 3),

a w aplikacji DJI Fly można skonfigurować własne. Domyślnie ustawionym trybem jest Mode 2.

### Tryb 1

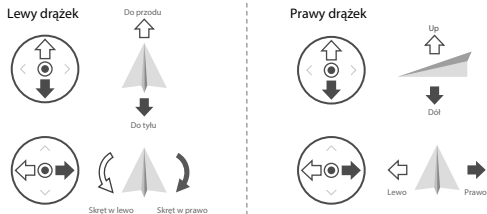



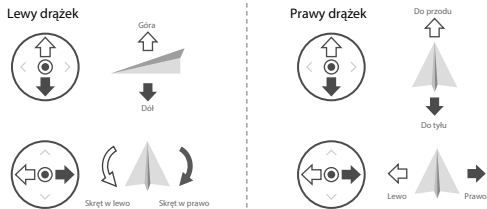



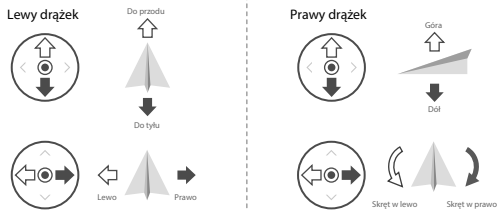

### Tryb 2



### Tryb 3



- Pozycja neutralna drążka: Drążki sterujące są w środkowej pozycji
- Ruch drążkiem sterującym: Drążki zostają wychylone z dala od środkowej pozycji

Aparatura sterująca (tryb 2)	Dron (strzałka ← wskazuje przód drona)	Opis
		<p>Poruszanie drążkiem w górę i w dół zmienia pułap drona. Przesuń drążek w górę, aby się wznieść i w dół, aby obniżyć pułap. Im bardziej drążek jest wychylony z pozycji centralnej, tym szybciej dron zmieni pułap. Zawsze przesuwaj drążek ostrożnie, aby zapobiec nagłym zmianom wysokości.</p>
		<p>Poruszanie lewym drążkiem w lewo lub w prawo zmienia orientację drona. Przesuń drążek w prawo, aby obrócić drona zgodnie z ruchem wskazówek zegara i w lewo, aby obrócić w drugą stronę. Im bardziej drążek jest wychylony jest z pozycji centralnej, tym szybciej dron się obróci.</p>
		<p>Poruszanie prawym drążkiem w górę i w dół zmienia przechylenie drona. Przesuń drążek do góry, aby lecieć do przodu i na dół, aby lecieć do tyłu. Im bardziej drążek jest wychylony z pozycji centralnej, tym szybciej porusza się dron.</p>
		<p>Przesunięcie prawego drążka w lewo lub w prawo powoduje przechylenie drona w lewo lub w prawo. Przesuń drążek w lewo lub w prawo, a by lecieć w lewo lub prawo. Im bardziej drążek jest wychylony z pozycji centralnej, tym szybciej porusza się dron.</p>

## Przełącznik trybu lotu

Ustaw przełącznik na wybranym trybie lotu.

Pozycja	Tryb lotu
Sport	Tryb sportowy
Normal	Tryb normalny
Cine	Tryb Cine

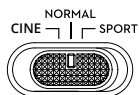

## Przycisk pauzy lotu / RTH

Wciśnij raz, aby sprawić, że dron wyhamuje i zawisnie w jednym miejscu. Jeśli dron wykonuje QuickShot, RTH, lub automatyczne lądowanie, wciśnij raz aby wyjść z danej procedury i zawisnąć w powietrzu.

Wciśnij i przytrzymaj przycisk RTH, aby rozpocząć RTH. Gdy wciśniesz ten przycisk ponownie, operacja zostanie przerwana i odzyskasz kontrolę nad dronem.

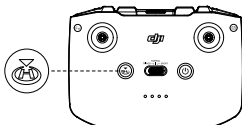

## Przycisk konfigurowalny

Przejdź do „System Settings” w DJI Fly, a następnie wybierz „Control”, aby przypisać funkcję do tego przycisku. Dostępne są następujące funkcje: centrowanie gimbału, uruchamianie pomocniczego oświetlenia drona, przełączanie między mapą, a podglądem na żywo.

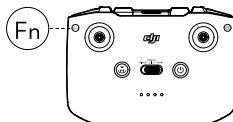

## Ostrzeżenie aparatury

Aparatura będzie emitowała sygnał alarmowy w trakcie procedury RTH. Nie można wyłączyć dźwięku ostrzegawczego. Aparatura będzie również emitować sygnał przy poziomie baterii 6%-10%. Alarm niskiego poziomu naładowania akumulatora może zostać wyłączony przy pomocy przycisku zasilania. Alarm krytycznego poziomu naładowania akumulatora (poniżej 5%) nie może zostać wyłączony.

## Optymalny zasięg sygnału

Jakość transmisji sygnału pomiędzy dronem i nadajnikiem jest najlepsza w obszarze zaznaczonym na rysunku poniżej.

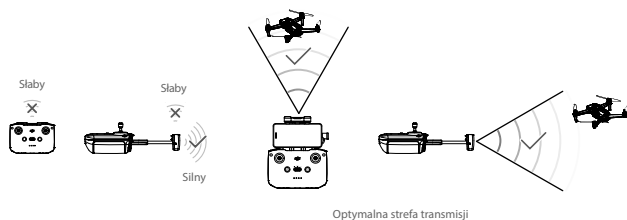

## Łączenie aparatury sterującej

Aparatura jest połączona z dronem fabrycznie. Łączenie jest wymagane jedynie w przypadku, gdy korzystasz z nowego nadajnika po raz pierwszy. Podążaj za niżej wymienionymi krokami, aby sparować nową aparaturę sterującą.

1. Włącz aparaturę oraz drona.
2. Uruchom DJI Fly.
3. W widoku kamery, naciśnij ●●● i wybierz „Control” a następnie „Connect to Aircraft”.
4. Wciśnij i przytrzymaj przez dłużej niż 4 sekundy przycisk zasilania na dronie. Urządzenie wyda sygnał dźwiękowy, który oznacza, że jest gotowe do sparowania. Dron sygnalizuje podwójnym sygnałem dźwiękowym, że został poprawnie sparowany. Diody poziomu akumulatora będą świecić.



- Upewnij się, że podczas łączenia dron znajduje się w odległości do 0,5 m od drona.
- Aparatura sterująca rozłączy się samoczynnie z dronem, jeżeli nowa aparatura zostanie połączona z tym samym dronem.



- Naładuj do pełna aparaturę sterującą przed każdym lotem. Aparatura wyda sygnał dźwiękowy, gdy akumulator będzie bliski rozładowania.
- Jeżeli aparatura sterująca jest włączona i bezczynna przez pięć minut, wyemitowany zostanie sygnał dźwiękowy. Dron wyłączy się po 6 minutach bezczynności. Poruszaj drążkami, lub wciśnij dowolny przycisk, jeśli chcesz anulować alarm.
- Umieść urządzenie mobilne w uchwycie aparatury tak, aby stabilnie do niej przylegało.
- Aby przedłużyć żywotność akumulatora, naładuj go do pełna co najmniej raz na trzy miesiące.

# Aplikacja DJI Fly

## Menu główne

Uruchom aplikację DJI Fly i przejdź do ekranu głównego.



### Fly Spots

Obejrzyj lub udostępnij niedalekie lokalacje idealne do lotu. Zasięgnij informacji o strefach GEO zones, możesz też sprawdzić albumy z różnymi lokalacjami

### Akademia

Aby przejść do akademii naciśnij ikonkę w prawym górnym rogu. Znajdziesz tam szkolenia, wskazówki dotyczące latania, bezpieczeństwa oraz instrukcję obsługi.

### Album

Pozwala Ci przejrzeć album z Twojego telefonu oraz z aplikacji DJI Fly. QuickShots mogą zostać odtworzone po ściągnięciu ich na Twój telefon. Opcja "Create" zawiera szablony oraz tryb Pro. Szablony zapewniają funkcję automatycznej edycji nagranych materiałów, natomiast tryb Pro pozwala edytować dany materiał ręcznie.

### SkyPixel

Przejdź do SkyPixel, aby zobaczyć wideo oraz zdjęcia, którymi dzielą się użytkownicy.

### Profil

Sprawdź informacje o koncie, nagrania lotu, forum DJI, sklep online, funkcję "Find My Drone" oraz inne ustawienia.

Funkcja Trimmed Download nie jest wspierana w poniższych sytuacjach:



Wideo jest krótsze niż 5 sekund.

Na urządzeniu mobilnym ma pliku tymczasowego video cache odpowiadającemu oryginalnemu materiałowi.

Upewnij się, że używasz urządzenia mobilnego przy nagrywaniu materiałów z powietrza.

Różnica między długością pliku tymczasowego na urządzeniu mobilnym a plikiem pierwotnym na dronie jest zbyt duża. Różnice w długości mogą wynikać z:

a. Wyjścia z aplikacji DJI Fly w trakcie procesu nagrywania (np odebranie rozmowy telefonicznej, odpowiedzi na wiadomość, itp.).

b. Przerwa w transmisji wideo w trakcie lotu

## Podgląd z kamery

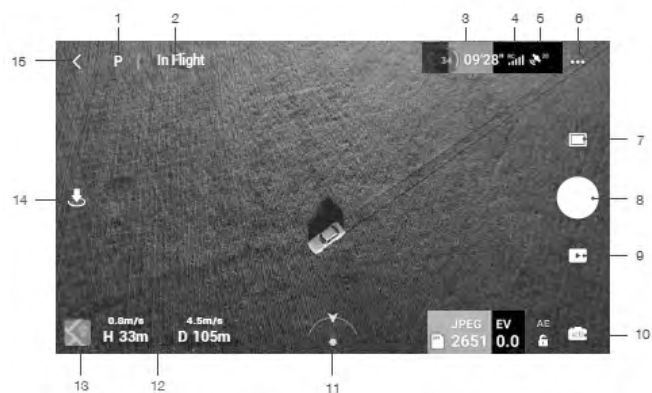

### 1. Tryb lotu

**N** Wyświetla aktualnie wybrany tryb lotu.

### 2. Pasek statusu

**In Flight** Wskazuje status lotu drona i wyświetla różne ostrzeżenia.

### 3. Poziom akumulatora



Pokazuje obecny poziom naładowania akumulatora. Naciśnij, aby zobaczyć więcej informacji na temat akumulatora.



## Bezpieczeństwo

### Bezpieczeństwo lotu: Maksymalna wysokość, maksymalny dystans, wysokość RTH, przypisywanie punktu

Czujniki: Sprawdź IMU oraz status kompasu i rozpocznij kalibrację, jeśli jest konieczna  
Zaawansowane ustawienia włączając w to awaryjne zatrzymanie się śmigieł oraz tryb payload. "Awaryjne zatrzymanie śmigieł" oznacza, że silniki mogą zostać zatrzymane w trakcie lotu, jeśli nastąpiła kolizja, silnik utknął w martwym punkcie, dron pikuje w dół kręcąc się powietrzu, lub gdy dron znajduje się poza kontrolą użytkownika i zaczyna bardzo szybko opadać. "Zawsze (używaj ostrożnie)" oznacza, że silniki mogą zostać zatrzymane w trakcie lotu, gdy tylko użytkownik wykona określoną kombinację ruchów drążków (CSC). Zatrzymanie silników w trakcie lotu spowoduje upadek drona. 34 Jeśli do DJI Mini 2 zamontowane są akcesoria, rekomenduje się aktywować tryb payload, aby zapewnić mu bezpieczeństwo. Po wystartowaniu, tryb payload aktywuje się automatycznie, gdy tylko wykryje obciążenie. Pamiętaj o tym, że w trybie payload maksymalna wysokość, na którą może wzbić się dron to 1500 m n.p.m., a jego maksymalna prędkość również zostaje ograniczona. Funkcja "Find My Drone" pomaga w namierzeniu drona, który znajduje się na ziemi.

## Sterowanie

Ustawienia drona: Wybierz tryb lotu oraz wyświetlane jednostki.

Gimbal: Wybierz tryb gimbalu i skalibruj go. Zaawansowane ustawienia zawierają prędkość przejścia, płynność przejścia oraz pozwalają na obracanie gimbalu w górę.

Ustawienia kontrolera zdalnego sterowania: Ustawienia drążków oraz kalibracja aparatury.

Samouczek lotu: szkolenie dla początkujących

Sparuj z dronem (łączenie): Gdy dron nie jest sparowany z aparaturą sterującą, wciśnij "sparuj z dronem" aby połączyć urządzenia

## Kamera

Ustaw rozmiar zdjęcia.

Ustawienia ogólne: Wyświetlanie histogramu, ostrzeżenia o prześwietleniu, lini siatki, ustawienia balansu bieli, syncHD, ustawienia cache.

Pamięć: Sprawdzenie pojemności karty microSD i format.

Ustawienia cache: Ustawienia cache i maksymalnej pojemności.

Naciśnij Reset ustawień kamery aby powrócić do domyślnych ustawień.

## Transmisja

Ustawienia częstotliwości i kanałów.

## Informacja

Informacje o urządzeniu, oprogramowaniu, wersji aplikacji, oprogramowaniu.

#### 4. Siła sygnału GPS

 Informuje o bieżącej sile sygnału GPS.

#### 5. Siła sygnału transmisji wideo

 Pokazuje siłę sygnału transmisji wideo między dronem a aparaturą sterującą.  
Naciśnij, aby zobaczyć więcej informacji na temat transmisji wideo.

#### 6.. Ustawienia systemowe

●●● Znajdują się tutaj panele takie jak „Safety”, „Control”, „Transmission”.

#### 7. Tryby nagrywania

■ Zdjęcia: pojedyncze, AEB, usatwienie czasu.

Wideo: Ustawienia rozdzielczości: 4K 24/25/30 fps, 2.7K 24/25/30 fps, 1080p 24/25/30/48/50/60 fps.

Pano: Sferyczna, 180°, szeroki kąt. Drona automatycznie wykonuje kilka zdjęć w zależności od wybranego trybu panoramy oraz generuje gotową panoramę.  
QuickShots: Dronie, Circle, Helix, Rocket i Boomerang.

#### 8. Przycisk migawki/nagrywania

● Naciśnij aby wykonać zdjęcie, rozpocząć lub zakończyć nagrywanie.

W trakcie nagrywania wideo dostępny jest zoom cyfrowy. Naciśnij aby zmienić wartość zoomu. W przypadku 1080p dostępny jest zoom 4x, w 2.7K 3x a w 4K 2x. Zoom ie jest dostępny w trybie Foto.

#### 9. Odtwarzanie

▶ Wybierz, aby przejść do podglądu zdjęć i wideo.

#### 10. Tryby pracy kamery

 Wybierz pomiędzy trybem Auto lub Manual. W trybie Manualnym można ustawić czas migawki i ISO.  
W trybie Auto można ustawić blokadę AE i EV. Można również sprawdzić pozostały czas nagrywania i ilość zdjęć możliwych do wykonania na karcie microSD

#### 11. Informacje o karcie microSD

Wyświetla informacje o pozostałym miejscu na karcie SD. Ilość pozostałych do zrobienia zdjęć oraz długość materiału wideo, który można nagrać. Naciśnij, aby zobaczyć ilość miejsca na karcie.

#### 12. Orientacja drona

 Wyświetla orientację drona w czasie rzeczywistym.

#### 13. Telemetria lotu

**D 12m H 6m** Pokazuje odległość od punktu startowego, wysokość względem punktu startowego,  
**1.6 m/s 1 m/s:** prędkość horyzontalną i wertykalną.

#### 14. Mapa

 Naciśnij aby zobaczyć mapę.

#### 15. Automatyczny start i lądowanie/RTH

 Naciśnij ikonę. Kiedy pojawi się komunikat, naciśnij i przytrzymaj przycisk, aby rozpocząć automatyczny start lub lądowanie.

 Naciśnij ikonę, aby dron rozpoczął automatyczny powrót do punktu startowego.

#### 15. Powrót

< Naciśnij, by wrócić do ekranu startowego.

Naciśnij i przytrzymaj ekran aż pojawi się okrąg a następnie przeciągaj go w górę lub w dół aby sterować przechyleniem gimbała.



Naładuj do pełna urządzenie mobilne przed uruchomieniem DJI Fly.

Internet mobilny jest wymagany podczas korzystania z DJI Fly. Skontaktuj się ze swoim dostawcą internetu bezprzewodowego, aby uzyskać dane dotyczące opłat.

Jeżeli korzystasz z telefonu jako urządzenia mobilnego, nie odbieraj połączeń i nie używaj funkcji wysyłania i odbierania SMS.

Przeczytaj wszystkie porady bezpieczeństwa, wiadomości ostrzegawcze i zastrzeżenia prawne. Bądź zaznajomiony z odpowiednimi regulacjami prawnymi na obszarze lotu. Jesteś całkowicie odpowiedzialny za zaznajomienie się z odpowiednimi przepisami prawnymi i latanie w zgodzie z nimi.

a. przeczytaj uważnie wiadomości ostrzegawcze i zastrzeżenia prawne przed używaniem funkcji automatycznego startu i automatycznego lądowania.

b. przeczytaj uważnie wiadomości ostrzegawcze i zastrzeżenia prawne przed ustawieniem pułapu powyżej domyślnego limitu.

c. przeczytaj uważnie wiadomości ostrzegawcze i zastrzeżenia prawne przed zmianą trybu lotu.

d. przeczytaj uważnie wiadomości ostrzegawcze i okna dialogowe w pobliżu i w strefach zakazu lotu.

e. przeczytaj uważnie wiadomości ostrzegawcze przed korzystaniem z trybu inteligentnego lotu.

Wyląduj dronem natychmiast w bezpiecznej lokalizacji, jeśli w aplikacji pojawi się komunikat ostrzegawczy.

Przeczytaj wszystkie wiadomości ostrzegawcze na liście kontrolnej, wyświetlane w aplikacji przed lotem.

Skorzystaj z symulatora lotu w aplikacji, aby poćwiczyć swoje umiejętności latania, jeżeli nigdy nie latałeś dronem, lub nie masz wystarczającego doświadczenia w operowaniu dronem.

Zapisz mapę obszaru, nad którym zamierzasz latać, poprzez połączenie z internetem przed każdym lotem.

Aplikacja została stworzona, by pomóc w kontroli urządzenia. Prosimy, aby nie polegać wyłącznie na aplikacji do sterowania dronem i zachować czujność, podczas korzystania z urządzenia. Korzystanie z aplikacji oznacza zgodę na warunki użytkowania i politykę prywatności DJI. Prosimy, aby przeczytać je uważnie w aplikacji.

---

# Lot

Po zakończeniu przygotowań przed lotem wskazane jest doskonalenie swoich umiejętności bezpiecznego latania.. Upewnij się, że wszystkie loty odbywają się na otwartej przestrzeni. Wysokość lotu jest ograniczona do 500 m, nie przekraczaj bezpiecznej wysokości lotu. Ściśle przestrzegaj lokalnych praw i przepisów. Przed lotem zapoznaj się z "DJI Mini 2 wyłączenie odpowiedzialności i wytyczne dotyczące bezpieczeństwa" aby dowiedzieć się więcej o zasadach bezpieczeństwa.

## Warunki otoczenia podczas lotu

1. Nie korzystaj z drona w trudnych warunkach pogodowych m.in. wietrze przekraczającym w podmuchach 10 m/s, opadach śniegu, deszczu i mgle.
2. Lataj tylko na otwartej przestrzeni. Wysokie budynki i metalowe konstrukcje mogą wpłynąć na dokładność kompasu pokładowego i systemu GPS.
3. Unikaj przeszkód, tłumów, linii wysokiego napięcia i akwenów wodnych.
4. Unikaj terenów, gdzie występuje silne promieniowanie elektromagnetyczne, w tym stacji bazowych i radiowych wieży transmisyjnych.
5. Działanie drona i akumulatora jest zależne od czynników środowiskowych np. gęstości i temperatury powietrza. Zachowaj szczególną ostrożność podczas lotu na wysokościach większych niż 4000 metrów n.p.m., gdyż dron i akumulator mogą wówczas działać nieprawidłowo.
6. DJI Mini 2 nie jest w stanie korzystać z GPS na obszarach polarnych. Korzystaj z dolnego systemu wizyjnego podczas lotu w tych miejscach.
7. Podczas startu w ruchu, np z łódki lub innego pojazdu należy zachować szczególną ostrożność

## Limity lotu i strefy ograniczonego lotu (GEO)

Przestrzegaj wszystkich przepisów prawnych podczas lotu Mavic Air 2 takich jak: międzynarodowa organizacja lotnictwa cywilnego, federalna administracja lotnictwa oraz lokalne władze lotnicze. Limity lotu są stosowane domyślnie w celu pomocy użytkownikom w bezpiecznym i zgodnym z prawem użytkowaniu drona.

Do limitów lotu zaliczamy limity wysokości, odległości i stref GEO. Podczas pracy w trybie N, limity wysokości, odległości i strefy GEO działają równocześnie w celu zapewnienia bezpieczeństwa.

### Pułap lotu i limity odległości

Pułap lotu i odległość można zmienić w aplikacji DJI Fly. Na podstawie tych ustawień Mavic Air 2 będzie latał w obrębie cylindra przedstawionego poniżej

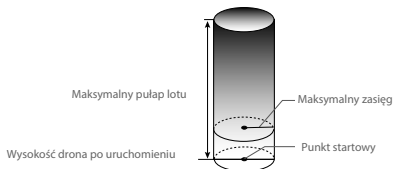

## Gdy dostępny jest sygnał GPS

	Ograniczenia lotu	Aplikacja DJI FLY	Dioda stanu drona
Maks. wysokość	Dron nie może przekroczyć określonej wysokości	Warning: Height limit reached	Miga na przemian na zielono i czerwono
Maks. zasięg	Lot musi odbywać się w określonej odległości od punktu startu	Warning: Distance limit reached	

## Kiedy sygnał GPS jest słaby

	Ograniczenia lotu	Aplikacja DJI FLY	Dioda stanu drona
Maks. wysokość	Wysokość jest ograniczona do 5m gdy sygnał GPS jest słaby i dolny system wizyjny jest aktywowany. Wysokość jest ograniczona do 30 m, jeśli sygnał jest słaby i dolny system wizyjny jest wyłączony	Warning: Height limit reached.	Miga na przemian na zielono i czerwono
Maks. odl.	Brak limitów, brak podpowiedzi		



Jeśli sygnał GPS nie będzie dostatecznie mocny (kolor żółty) podczas uruchomienia limit wysokości 5 lub 30 m nie będzie obowiązywać.

Jeśli dron w strefie GEO ma słaby sygnał GPS lub nie ma go wcale, to jego dioda zapali się na czerwono na 5 sekund, co 12 sekund.

Jeśli dron osiągnie limit, możesz wciąż go kontrolować, jednak nie możesz polecieć dalej. Jeśli dron ma sygnał GPS i wyleci poza maksymalny limit, automatycznie powróci do strefy limitu.

Dla bezpieczeństwa, nie lataj dronem w pobliżu lotnisk, autostrad, linii kolejowych, centrów miasta, lub innych wrażliwych regionów. Lataj dronem w zasięgu swojego wzroku.

## Strefy GEO

Wszystkie strefy GEO znajdują się na oficjalnej witrynie <http://www.dji.com/flysafe>. Strefy GEO są podzielone na różne kategorie, w tym lotniska, tereny do lądowania, gdzie załogowe samoloty latają na niskim pułapie, granice krajów i inne obszary wrażliwe, takie jak elektrownie.

## Lista kontrolna

1. Upewnij się, że kontroler, inteligentny akumulator są pełni naładowane.
2. Śmigła oraz akumulator są pewnie zamocowane.
3. Ramiona drona są rozłożone.
4. Gimbal i kamera prawidłowo funkcjonują.
5. Silniki uruchamiają i funkcjonują prawidłowo.
6. Aplikacja DJI Fly została pomyślnie sparowana z dronem.
7. Upewnij się, że obiektyw kamery i czujniki systemu wizyjnego są czyste.
8. Korzystaj jedynie z oryginalnych części DJI autoryzowanych przez DJI. Nieautoryzowane części mogą spowodować awarię systemu i stworzyć zagrożenie dla bezpieczeństwa.

## Automatyczny start/lądowanie

### Automatyczny start

Użyj automatycznego startu, gdy dioda miga na zielono.

1. Uruchom aplikację DJI Fly i przejdź do widoku z kamery.
2. Wykonaj wszystkie kroki z listy kontrolnej.
3. Naciśnij . Jeśli są dobre warunki do wystartowania - wcześniej i przytrzymaj przycisk, aby potwierdzić operację.
4. Dron wznieś się i zawiśnie na wysokości 1,2 m nad ziemią.



---

 Dioda stanu drona informuje, czy dron używa GPS i/lub dolnego systemu wizyjnego do sterowania lotem. Zaleca się czekać, aż sygnał GPS będzie dobry, przed aktywowaniem automatycznego startu. Nie startuj z ruszającej się powierzchni, jak np. łodzi lub pojazdu.

---

### Automatyczne lądowanie

Użyj automatycznego lądowania, gdy dioda miga na zielono.

1. Naciśnij . Jeśli warunki nadają się do lądowania, naciśnij i przytrzymaj przycisk aby potwierdzić.
2. Automatyczne lądowanie może zostać przerwane naciskając .
3. Jeśli system wizyjny działa normalnie, Ochrona Lądowania zostanie włączona.
4. Silniki zatrzymają się po wylądowaniu.

---

 Wybierz odpowiednie i bezpieczne miejsce do lądowania.

---

## Uruchamianie/ zatrzymywanie silników

### Uruchamianie silników

Sekwencja ruchu drążków (CSC), służy do uruchomienia silników. Przesuń oba drążki w dół wewnątrz lub na zewnątrz, aby uruchomić silniki. Gdy silniki rozpoczną pracę, zwolnij oba drążki jednocześnie.

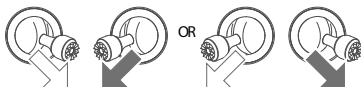

### Zatrzymanie silników

Istnieją dwa sposoby na zatrzymanie silników:

Metoda 1: Po wylądowaniu, przesunij lewy drążek w dół i przytrzymaj. Silniki wyłącza się po 3 sekundach.

Metoda 2: Po wylądowaniu, przesunij drążek w dół, a następnie zastosuj tę samą kombinację, która użyta do uruchomienia silników (CSC), zgodnie z rysunkami poniżej. Silniki zostaną natychmiast zatrzymane. Zwolnij oba drążki po zatrzymaniu silników.

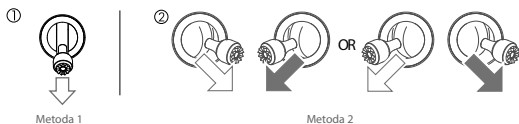

### Zatrzymanie pracy silników w trakcie lotu

Zatrzymanie silników w trakcie lotu spowoduje awarię drona. Silniki powinniśmy zatrzymać jedynie w sytuacjach awaryjnych, na przykład w sytuacji, gdy wystąpiła kolizja, gdy dron wymknął się spod kontroli i bardzo szybko wznosi się lub spada bądź obraca. Aby zatrzymać silniki użyj tej samej konfiguracji, której użyto do uruchomienia drona. Domyślne ustawienie możemy zmienić w aplikacji DJI Fly.

## Test lotu

### Procedury startu/ładowania

1. Umieść drona w otwartym, płaskim obszarze ze wskaźnikiem stanu drona skierowanym w Twoją stronę.
2. Uruchom drona oraz aparaturę sterującą
3. Uruchom aplikację DJI Fly i wybierz opcję podglądu kamery.
4. Poczekaj, aż wskaźniki stanu drona zaczną migać na zielono, wskazując, że punkt początkowy został zarejestrowany i można bezpiecznie latać.
5. Delikatnie popchnij lewy drążek, aby wystartować lub użyj automatycznego startu.
6. Pociągnij do siebie lewy drążek lub użyj automatycznego lądowania, aby wylądować.
7. Po wylądowaniu przytrzymaj lewy drążek w dół. Silniki zatrzymują się po trzech sekundach.
8. Wyłącz drona oraz kontroler.

### Sugestie i wskazówki dotyczące wideo

1. Lista kontrolna przed lotem ma na celu pomóc Ci bezpiecznie latać i zapewnić, że możesz nagrywać materiały podczas lotu
2. Wybierz tryb pracy gimbała w DJI Fly
3. Nagrywaj filmy podczas lotu w trybie N lub T
4. Nie lataj w złych warunkach pogodowych, takich jak deszcz lub silny wiatr.
5. Wybierz takie ustawienie kamery, aby najlepiej odpowiadały Twoim potrzebom
6. Wykonaj lot testowy, aby ustalić trasę lotu i wyświetlić podgląd kadru.
7. Wykonuj delikatne ruchy drążkami, aby ruch drona był płynny oraz stabilny.



## Specyfikacja

Dron	
Masa startowa	249 gram
Wymiary	Złożony: 138x81x58 mm Rozłożony: 159x203x56 mm, Rozłożony ze śmigłami: 245x289x56 mm
Przekątna	213 mm
Maks. prędkość wznoszenia	5 m/s (tryb S), 2 m/s (cine) 3 m/s (tryb N)
Maks. prędkość opadania	3,5 m/s (tryb S), 1,5 m/s (cine) 3 m/s (tryb N)
Maks. prędkość (bezwietrznie, na poziomie morza)	16 m/s (tryb S) 10 m/s (tryb N) 6 m/s (tryb Cine)
Maks. wysokość bezwzględna	4000 m
Maks. czas lotu	31 min.
Maks. czas zawisu	33 min.
Maks. dystans lotu	17 km w warunkach bezwietrznych
Maks. odporność na wiatr	10 m/s
Maks. pochylenie w osi tilt	40° (tryb S), 25° (tryb Cine) 25° (tryb N)
Maks. prędkość kątowna	250°/s (tryb S), 250°/s (tryb Cine) 250°/s (tryb N)
Temperatura pracy	od 0° do 40° C (od 32° do 104° F)
System nawigowania	GPS + GLONASS + <b>GALILEO</b>
Zakres częstotliwości	2.400-2.4835 GHz, 5.725-5.850 GHz
Moc transmisji (EIRP)	2.400 - 2.4835 GHz: ≤26 dBm (FCC), ≤20 dBm (CE), ≤20 dBm (SRRC) , ≤20 dBm (MIC) <b>5.725-5.850 GHz</b> ≤26 dBm (FCC/SRRC), ≤14 dBm (CE)
Zakres dokładności zawisu	Pionowo: ± 0.1 m (z pozycjonowaniem wizyjnym) ± 0.5 m (z pozycjonowaniem GPS) Poziomo: ± 0.3 m (z pozycjonowaniem wizyjnym) ± 1.5 (z pozycjonowaniem GPS)
Wbudowana pamięć	8 GB
Gimbal	
Mechaniczny zakres kontroli	Tilt: -110 do 35° Roll: -35 do 35° Pan: -20 do 20°
Zakres kontroli	Tilt: -90° do 0° (domyślnie) -90° do 20° (rozszerzony)
Stabilizacja	3-osiowa (tilt, roll, pan)
Maks. prędkość kontroli (tilt)	100°/s
Zakres wibracji kątowych	±0.01°

<b>System czujników</b>	
Czujniki dolne	Zakres precyzyjnego pomiaru: 0.5 - 10 m
Warunki otoczenia	Wyraźnie widoczne powierzchnie nieodbłaskowe o współczynniku odbijalności rozproszonego światła >20 %, oświetlenie >15 lux
<b>Kamera</b>	
Matryca	1/2.3 CMOS Efektywne piksele: 12MP
Obiektyw	FOV: 83°, 35 mm, odpowiednik formatu 24 mm, Prysłona: f/2.8 Ostrość: 1 m do ∞
<b>ISO</b>	
	Wideo: 100-3200 Zdjęcia: 100-3200
Prędkość migawki	4-1/8000 s
Maks. rozdzielczość zdjęcia	4:3: 4000×3000 16:9: 4000×2250
Tryby fotografii	Pojedyncze zdjęcie Interwał: 2/3/5/7/10/15/20/30/60 s (JPEG), 5/7/10/15/20/30/60 s (JPEG+RAW) Automatyczny bracketing ekspozycji (AEB): 3 klatki ze stopniem 2/3 EV
<b>Rozdzielczość wideo</b>	
	4K: 3840×2160 24/25/30p 2.7K: 2720×1530 24/25/30p FHD: 1920×1080 24/25/30/48/50/60p
Maks. prędkość zapisu	100 Mbps
Wspierany system plików	FAT32: ≤ 32 GB exFAT: > 32 GB
Format zdjęć	JPEG/DNG (RAW)
Format wideo	MP4 (MPEG-4 AVC/H.264)

<b>Aparatura sterująca</b>	
Częstotliwości operacyjne	2.400-2.4835 GHz, 5.725-5.850 GHz
Maks. odległość transmisji	10 km (FCC), 6 km (CE/SRRC/MIC)
<b>Zakres temperatury pracy</b>	
Moc nadajnika (EIRP)	2.4G: ≤26 dBm (FCC), ≤20 dBm (CE/SRRC/MIC) 5.8G: ≤26 dBm (FCC/SRRC), ≤14 dBm (CE)
<b>Pojemność akumulatora</b>	
Prąd, napięcie robocze	1200 mA@3.7V (Android) 700 mA@ 3.7 V (iOS)
<b>Obsługiwany rozmiar urządzeń mobilnych</b>	
Wspierane porty USB	USB Lightning, Micro USB (Type-B), USB-C
<b>System transmisji</b>	
Jakość podglądu	720p@30fps
<b>Tryby nagrywania wideo</b>	
Maks. prędkość przesyłu	8 Mbps
<b>Opóźnienie (w zależności od warunków środowiskowych oraz rodzaju telefonu)</b>	
Ładowarka	200 ms
<b>Wejście</b>	
100-240V, 50/60 Hz, 0.5 A	
<b>Wyjście</b>	
12V 1.5A / 9V 2A <del>5.2A</del>	
<b>Moc znamionowa</b>	
18 W	
<b>Inteligentny akumulator</b>	
Pojemność	2250 mAh
Napięcie	7.7 V
Maks. napięcie ładowania	8.8 V
Typ akumulatora	LiPo 2S
Energia	17.32 Wh
Waga	82.5 g
Zakres temperatury ładowania	5° do 40° C
Maks. moc ładowania	29 W
<b>Aplikacja</b>	
Aplikacja	DJI Fly
Wymagany system operacyjny	iOS v10.0.2 i nowsze; Android v6.0 i nowsze
<b>Karty SD</b>	
Wspierane karty SD	MicroSD klasy 3 lub wyższej UHS-I

#### Rekomendowane karty SD

16G: Sandisk Extreme  
32G: Samsung Pro Endurance, Samsung Evo Plus, SanDisk Industrial, Sandisk Extreme V30 A1, SanDisk Extreme V30 A2, SanDisk Extreme Pro V30 A1, SanDisk Extreme Pro V30 A2, Lexar 633x, Lexar 667x  
64G: Samsung Pro Endurance, Samsung Evo Plus, SanDisk Extreme V30 A1, SanDisk Extreme V30 A2, Lexar 633x, Lexar 667x, Lexar 1000x, Lexar High Endurance, Toshiba EXCERIA M303 V30 A1, Netac Pro V30 A1  
128G: Samsung Pro Plus, Samsung Evo Plus, SanDisk Extreme V30 A1, SanDisk Extreme V30 A2, SanDisk Extreme Plus V30 A1, SanDisk Extreme Plus V30 A2, Lexar 633x, Lexar 667x, Lexar 1000x, Lexar High Endurance, Toshiba EXCERIA M303 V30 A1, Netac Pro V30 A1  
256G: SanDisk Extreme V30 A1, SanDisk Extreme V30 A2

- Waga startowa drona obejmuje akumulator, śmigła oraz kartę microSD.
- Rejestracja nie jest wymagana w niektórych krajach oraz regionach. Sprawdź lokalne prawa oraz rozporządzenia przed użytkowaniem.
- \* Zasięg transmisji w poszczególnych warunkach jest podany powyżej. Są to wartości sprawdzone przy transmisji FCC bez zakłóceń.
- Powyższe parametry zostały wyliczone podczas testów z użyciem aktualnego oprogramowania. Aktualizacje oprogramowania są zalecane, jako że mogą polepszyć wydajność urządzenia

## Kalibracja kompasu

Zaleca się, aby kompas został skalibrowany w sytuacjach opisanych poniżej:

1. Przed lotem w miejscu oddalonym od ponad 50 km od miejsca ostatniego lotu.
2. Jeżeli dronem nie latano przez ponad 30 dni.
3. Ostrzeżenia o zakłóceniach pracy kompasu pojawiają się w DJI Fly i/lub wskaźnik statusu drona będzie migać na przemian na czerwono i żółto w szybkim tempie.



Nie wolno kalibrować kompasu w miejscach zagrożonych występowaniem silnych zakłóceń magnetycznych np. w pobliżu parkingów, podziemnych konstrukcji zbrojonych, mostów, samochodów, metalowych rusztowań itp.  
Kalibrację kompasu należy przeprowadzić z dala od przedmiotów o właściwościach ferromagnetycznych lub zawierających elementy o takich właściwościach (np telefon komórkowy).  
Nie ma konieczności kalibrowania kompasu przed lotami wewnątrz pomieszczeń.

## Procedura kalibracji

Wybierz otwartą przestrzeń do przeprowadzenia poniższych procedur:

1. Naciśnij „System Settings” w aplikacji DJI Fly i wybierz „Control”, a następnie „Calibrate”. Postępuj według instrukcji. Dioda zapali się na żółto, co oznacza, że rozpoczął się proces kalibracji.
2. Przytrzymaj drona poziomo i obróć o 360°. Wskaźniki statusu drona zaświecą się na zielono.
3. Przytrzymaj drona pionowo i obróć o 360° wokół osi pionowej.
4. Jeżeli wskaźnik statusu drona miga na czerwono, kalibracja nie powiodła się. Wybierz inne miejsce i spróbuj przeprowadzić kalibrację ponownie.

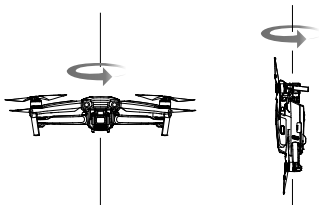

---

 Jeśli dioda znajdująca się na dronie miga na przemian na czerwono i żółto po zakończeniu kalibracji, oznacza to, że obecna lokalizacja nie jest odpowiednia do latania dronem, w związku z poziomem zakłóceń magnetycznych. Zmień lokalizację.

---

 W aplikacji DJI Fly pojawi się komunikat, jeśli wymagana jest kalibracja kompasu przed rozpoczęciem lotu. Dron może rozpocząć lot natychmiast po skalibrowaniu kompasu. Jeśli nie rozpoczniesz lotu po trzech minutach od kalibracji, może być wymagana ponowna kalibracja.

---

## Aktualizacja oprogramowania

W celu zaktualizowania urządzeń możesz skorzystać z aplikacji DJI Fly oraz DJI Assistant 2.

### Korzystanie z DJI Fly

Gdy nawiążesz połączenie między dronem lub aparaturą sterującą i aplikacją DJI Fly, zostaniesz poinformowany, jeśli pojawi się nowa aktualizacja systemu. Aby rozpocząć proces aktualizacji, połącz swój telefon z internetem i podążaj za instrukcjami pojawiającymi się na ekranie. Zwróć uwagę, na to, że nie możesz zaktualizować oprogramowania aparatury sterującej, jeśli nie jest połączona z dronem. Połączenie z internetem jest wymagane.

Upewnij się, że przy aktualizacji oprogramowania podążasz za wyżej przedstawionymi krokami.

Aktualizacja powinna zająć ok. 10 minut. Normalnym zjawiskiem jest wyłączenie się gimbala, miganie wskaźnika i ponowne uruchamianie się drona. Zaczekaj, aż aktualizacja dobiegnie końca.

Przed rozpoczęciem aktualizacji, upewnij się, że akumulator jest naładowany w co najmniej 50% , a aparatura sterująca w co najmniej 30%.

Aparatura sterująca może utracić łączność z dronem po aktualizacji. Wówczas należy ponownie połączyć aparaturę sterującą i drona. Aktualizacja może przywrócić niektóre ustawienia takie jak wysokość RTH, czy maksymalny dystans, do ustawień domyślnych. Przed aktualizacją sprawdź jakie są Twoje ustawienia w aplikacji DJI Fly, a następnie wprowadź je po aktualizacji.

## Informacje posprzedażowe

Odowiedz <https://www.dji.com/support> by dowiedzieć się więcej na temat wsparcia posprzedażowego.

# INSTRUKCJA BEZPIECZEŃSTWA

## Bezpieczeństwo w skrócie



**DJI Mini 2 NIE jest zabawką i nie jest przeznaczony dla dzieci poniżej 16 roku życia**

### 1. Środowisko

- Lataj tylko na obszarach wolnych od zakłóceń magnetycznych oraz radiowych i z dala od budynków i innych przeszkód.
- NIE lataj nad lub blisko tłumów.
- Lataj poniżej 3,000m nad poziomem morza.
- Lataj tylko w umiarkowanych warunkach pogodowych w temperaturze pomiędzy 0° do 40°C.
- Bądź ostrożny podczas latania wewnątrz budynku. Funkcje stabilizacyjne drona mogą gorzej działać.

### 2. Przed lotem, sprawdź co następujące:

- Upewnij się, czy akumulatory pilota oraz drona są w pełni naładowane.
- Upewnij się, czy ramiona drona są rozłożone przed lotem. Pokrywa akumulatora powinna być zamknięta, a akumulator powinien być bezpiecznie zamontowany.
- Śmigła powinny być w dobrym stanie. Oznaczone i nieoznaczone śmigła powinny być dopasowane do oznaczonym i nieoznaczonych silników oraz powinny być dokładnie dokręcone.
- Upewnij się, czy nic nie blokuje silników.
- Obiektyw oraz sensory powinny być czyste i nie posiadać smug.
- Skalibruj kompas tylko wtedy, gdy aplikacja lub status drona cię o to poproszą.
- Oprogramowanie aplikacji DJI oraz drona powinny zostać zaktualizowane do najnowszej wersji.
- Zaznajom się z wybranym trybem lotu oraz wszystkimi funkcjami bezpieczeństwa oraz ostrzeżeniami.

### 3. Obsługa

- Trzymaj się z dala od śmigieł, gdy te się obracają.
- Zawsze utrzymuj drona w zasięgu wzroku.
- Nie odbieraj połączeń przychodzących, wiadomości tekstowych oraz nie rób cokolwiek innego, co mogłoby ci odwrócić uwagę od operowania dronem.

- NIE lataj będąc pod wpływem alkoholu lub narkotyków.
- NIE lataj blisko lustrzanych powierzchni, takich jak woda lub śnieg, jako że tego typu powierzchnie mogą mieć wpływ na system wizyjny. Lataj dronem tylko w obszarach z dobrym oświetleniem oraz widocznością, szczególnie gdy sygnał GPS jest słaby.
- Wyłączaj dronem w bezpiecznym miejscu, jeśli pojawi się ostrzeżenie o **niskim stanie akumulatora** lub **silnym wietrze**.
- Dron nie może unikać przeszkód podczas powrotu do punktu domowego (Return-to-Home, RTH). Steruj szybkością oraz wysokością drona za pomocą pilota, aby uniknąć kolizji podczas RTH.
- Pilot musi zachować czujność i sterować dronem podczas całego lotu. Ustaw w DJI Fly wysokość RTH powyżej wysokości przeszkód w okolicy.
- Silniki w locie należy wyłączać za pomocą kombinacji dżążków tylko wtedy, jeśli pojawi się podczas lotu krytyczny błąd.

## Bezpieczeństwo w skrócie

Produkt ten NIE jest zabawką i nie jest przeznaczony dla osób poniżej 16 roku życia. Dorośli powinni trzymać drona z dala od dzieci i powinni uważać podczas latania nim, gdy dzieci są w pobliżu.

Nieodpowiednie korzystanie z produktu może doprowadzić do zranień lub uszkodzenia mienia. Prosimy przeczytać materiały powiązane z tym produktem przed pierwszym użyciem urządzenia. Dokumenty znajdują się w opakowaniu z produktem oraz są dostępne online na stronie DJI (<http://www.dji.com>).

Produkt ten jest latającą kamerą, która bezproblemowo porusza się w powietrzu, jeśli jest odpowiednio obsługiwana. Odwiedź stronę <http://www.dji.com> aby pobrać aktualne instrukcje oraz by sprawdzić ostrzeżenia. Odwiedź <http://www.dji.com/fly-safe> aby uzyskać informacje na temat bezpieczeństwa lotu oraz ponoszenia odpowiedzialności.

Informacje w tym dokumencie mają wpływ na twoje bezpieczeństwo, prawa oraz odpowiedzialności. Przeczytaj ostrożnie całość dokumentu, aby poprawnie przygotować urządzenie przed użyciem. Nieprzeczytanie i nieprzestrzeganie zawartych tutaj instrukcji oraz ostrzeżeń może doprowadzić do zagubienia produktu, poważny zranień oraz uszkodzenia drona.

Poprzez korzystanie z tego produktu, przyznajesz się do przeczytania oraz zrozumienia zawartego tutaj regulaminu.

Z POMINIĘCIEM WYJĄTKÓW WYPISANYCH W DOKUMENTACH PO-SPRZEDAŻOWYCH DOSTĘPNYCH NA STRONIE [HTTP://WWW.DJI.COM/SERVICE](http://www.dji.com/service), PRODUKT ORAZ WSZYSTKIE MATERIAŁY SĄ DOSTĘPNE NA ZASADZIE „JAK JEST” I „JAK DOSTĘPNE”, BEZ GWARANCJI I WARUNKÓW WSZELKIEGO TYPU, ZA WYJĄTKIEM TYCH WYRAŹNIE PODANYCH PRZEZ DJI.

ŻADNE PORADY LUB INFORMACJE, NIEZALEŻNIE CZY SŁOWNIE CZY TEŻ PISANE, UZYSKANE PRZEZ CIEBIE PRZEZ PRODUKT, AKCESORIA LUB INNE MATERIAŁY NIE ZAPEWNIĄ GWARANCJI NA JAKIKOLWIEK PRODUKT DJI JEŚLI NIE JEST UJĘTY W TYCH WARUNKACH. UŻYTKOWNIK ZDAJE SOBIE SPRAWĘ Z RYZYKA ORAZ MOŻLIWYCH SZKÓD WYNIKAJĄCYCH Z UŻYTKOWANIA PRODUKTU, AKCESORIÓW ORAZ MATERIAŁÓW. UŻYTKOWNIK ZDAJE SOBIE SPRAWĘ I ZGADZA SIĘ NA UŻYWANIE PRODUKTU NA WŁASNĄ ODPOWIEDZIALNOŚĆ. UŻYTKOWNIK JEST W PEŁNI ODPOWIEDZIALNY ZA WSZELKIE ZRANIENIA, ŚMIERĆ, USZKODZENIA MIENIA (WLICZAJĄC W TO SWÓJ SYSTEM KOMPUTEROWY, TELEFON KOMÓRKOWY ORAZ URZĄDZENIA DJI POŁĄCZONE Z TYM PRODUKTEM), USZKODZENIA PRODUKTU FIRM TRZECICH ORAZ STRATY DANYCH WYNIKAJĄCE Z UŻYTKOWANIA LUB BŁĘDNEGO UŻYTKOWANIA PRODUKTU. NIEKTÓRE JURYSDYKCJE ZAKAZUJĄ WYKLUCZENIA GWARANCJI I MOŻESZ MIEĆ INNE PRAWA, KTÓRE RÓŻNIĄ SIĘ Z JURYSDYKCJI NA JURYSDYKCJĘ.

DJI nie ponosi odpowiedzialności za uszkodzenia, zranienia lub odpowiedzialności prawne, które wyniknęły podczas korzystania z produktu. Użytkownik powinien przestrzegać bezpiecznych i praworządnych praktyk, które zostały wypisane nie tylko w tym dokumencie.

### **Przechowywanie oraz wykorzystywanie danych**

Gdy używasz naszych mobilnych aplikacji, produktów lub innego oprogramowania, możesz przesyłać DJI dane na temat użytkowania produktu, tak jak dane z operacji oraz dane telemetrii lotów, w tym szybkości, wysokości, wydajności akumulatora, gimbała oraz inne informacje. Sprawdź politykę prywatności DJI (dostępna pod [dji.com/policy](http://dji.com/policy)) aby dowiedzieć się więcej.

DJI rezerwuje sobie prawa do aktualizowania tych ostrzeżeń oraz wytycznych. Odwiedź [www.dji.com](http://www.dji.com) oraz sprawdzaj skrzynkę E-Mail, aby otrzymać najnowszą wersję. W przypadku różnic pomiędzy wersjami, pierwszeństwo ma wersja



## Glosariusz

Następujące oznaczenia są używane w tym dokumencie, by zaznaczyć różne stopnie potencjalnego zagrożenia podczas korzystania z tego produktu:

**UWAGA** UWAGA: Jeśli procedury te nie są przestrzegane, istnieje szansa uszkodzenia mienia i drobna lub zerowa szansa uszkodzenia ciała.

**OSTRZEŻENIE** OSTRZEŻENIE: Jeśli procedury te nie są przestrzegane, istnieje duża szansa uszkodzenia mienia oraz spowodowania poważnych uszkodzeń ciała.

## Instrukcja bezpieczeństwa akumulatora

### **OSTRZEŻENIE**

1. Trzymaj akumulatory z dala od cieczy. Nie zostawiaj akumulatorów na deszczu lub blisko źródeł wilgoci. Nie zrzucaj akumulatorów do wody. Jeśli wewnątrz akumulatora będzie miało kontakt z wodą, może nastąpić dekompozycja chemiczna, która może doprowadzić do pożaru lub nawet eksplozji.
2. Nie używaj akumulatorów lub ładowarek nie pochodzących od DJI. Odwiedź <http://www.dji.com> aby zakupić nowe akumulatory lub ładowarkę. DJI nie ponosi odpowiedzialności za szkody dokonane przez akumulatory lub ładowarki innych firm.
3. NIE używaj ani nie ładuj opuchniętych, przeciekających lub uszkodzonych akumulatorów. Jeśli twój akumulator wygląda nienaturalnie, skontaktuj się z DJI lub autoryzowanym sprzedawcą, aby uzyskać pomoc.
4. Akumulatory powinny być używane w temperaturach pomiędzy 0° i 40°C. Użytkowanie w temperaturach powyżej 50°C może doprowadzić do pożarów lub eksplozji. Używanie akumulatorów w temperaturach poniżej 0°C może znacznie zmniejszyć ich wydajność.
5. Nie rozkręcaj ani nie przebijaj akumulatora, by nie doprowadzić do jego przeciekania, pożaru lub eksplozji.
6. Elektrolity w akumulatorach są żrące. Jeśli jakiegokolwiek elektrolity będą mieć kontakt z twoją skórą lub oczyma, natychmiast przemyj dotknięte miejsce wodą i skontaktuj się z doktorem.
7. Gaś pożaru akumulatorów za pomocą piasku lub gaśnicy proszkowej.
8. Trzymaj akumulatory z dala od zasięgu dzieci oraz zwierząt.
9. Nie używaj akumulatora, który miał wypadek lub zostać silnie uderzony.

#### UWAGA

1. Regularnie sprawdzaj diody akumulatora, aby znać obecny poziom mocy. Akumulator jest dostosowany pod 200 cykli. Nie zaleca się używania go po wykorzystaniu tych cykli.
2. Jeśli akumulator na nie być używany przez 10 lub więcej dni, rozładuj go do 40%-60%, aby zachować jego wydajność.
3. Wyjmij z drona akumulatory, które mają nie być używane przez dłuższy czas.
4. Odłączaj akumulatory od ładowarki, po ukończeniu ładowania.
5. Przechowuj akumulatory w czystych miejscach, aby uniknąć zabrudzeń, które mogłyby się dostać do akumulatora.
6. Akumulatory mogą być czyszczone czystą i suchą szmatką.

## Instrukcja bezpieczeństwa akumulatora

#### OSTRZEŻENIE

Dron został dostosowany do działania w umiarkowanych warunkach pogodowych. Aby uniknąć kolizji, zranień oraz uszkodzenia mienia, trzymaj się następujących zasad:

1. NIE używaj drona w niekorzystnych warunkach pogodowych. W warunki te wliczają się szybkości wiatru przekraczające 8 m/s, śnieg, deszcz, smog, burze, tornada oraz huragany.
2. Nie używaj drona gdy sygnał GPS jest słaby, lub gdy podczas lotu pojawi się znaczna różnica pomiędzy wysokością n.p.m. (np. lot z balkonu na zewnątrz). System pozycjonowania w takich przypadkach może źle działać, co może się negatywnie odbić na bezpieczeństwo podczas lotu.
3. Nie lataj dronem 3,000+ metrów nad poziomem morza. Nie lataj dronem w temperaturach poniżej 0°C ani powyżej 40°C. Podczas lotu w takich warunkach, napęd drona może źle działać, co negatywnie może się odbić na bezpieczeństwo podczas lotu.

#### UWAGA

1. Lataj dronem na otwartych przestrzeniach. Wysokie budowle, stalowe konstrukcje, wzgórza oraz drzewa mogą mieć wpływ na dokładność kompasu pokładowego i mogą blokować sygnał GPS.
2. Unikaj zakłóceń pomiędzy pilotem i innymi urządzeniami bezprzewodowymi. Wyłączaj WiFi na swoim telefonie.
3. NIE lataj blisko miejsc z magnetycznymi lub radiowymi zakłóceniami. W obiekty powodujące zakłócenia wliczają się między innymi: hotspoty WiFi, routery, urządzenia Bluetooth, linie wysokiego napięcia, wieże transmisyjne, stacje mobilne, stacje nadawcze. Latanie w pobliżu takich miejsc negatywnie może się odbić na jakości transmisji urządzenia lub może spowodować błędy w transmisji. Użytkownik może utracić kontrolę nad dronem, jeśli lata w miejscu ze znacznymi zakłóceniami.

## Ochrona środowiska



Zużyty sprzęt elektroniczny oznakowany zgodnie z dyrektywą Unii Europejskiej, nie może być umieszczany łącznie z innymi odpadami komunalnymi. Podlega on selektywnej zbiórce i recyklingowi w wyznaczonych punktach. Zapewniając jego prawidłowe usuwanie, zapobiegasz potencjalnym, negatywnym konsekwencjom dla środowiska naturalnego i zdrowia ludzkiego. System zbierania zużytego sprzętu zgodny jest z lokalnie obowiązującymi przepisami ochrony środowiska dotyczącymi usuwania odpadów. Szczegółowe informacje na ten temat można uzyskać w urzędzie miejskim, zakładzie oczyszczania lub sklepie, w którym produkt został zakupiony.



Produkt spełnia wymagania dyrektyw tzw. Nowego Podejścia Unii Europejskiej (UE), dotyczących zagadnień związanych z bezpieczeństwem użytkowania, ochroną zdrowia i ochroną środowiska, określających zagrożenia, które powinny zostać wykryte i wyeliminowane.

## Rozporządzenia oraz ograniczenia lotu

### Instrukcja bezpieczeństwa akumulatora

#### **OSTRZEŻENIE**

Aby uniknąć poważnych zranień oraz uszkodzenia mienia, trzymaj się następujących zasad:

1. Niezależnie od wysokości, nie operuj urządzeniem w pobliżu samolotów załogowych. Wyląduj natychmiast, jeśli dojdzie do takiej sytuacji.
2. Nie lataj dronem w miejscach dużych wydarzeń, np. sportowych lub koncertów.
3. Nie lataj dronem w miejscach, gdzie prawo tego zakazuje.
4. Nie lataj dronem powyżej wysokości dozwolonej przez lokalne prawo.

### Ograniczenia lotu

#### **UWAGA**

Użytkownik ponosi pełną odpowiedzialność za swoje czyny podczas sterowania dronem. DJI poważnie podchodzi do bezpieczeństwa lotu i dlatego przygotował wiele materiałów, które mają pomóc użytkownikom w przestrzeganiu lokalnych praw oraz rozporządzeń podczas lotu. Przygotowane przez DJI pomoce pomagają w bezpiecznym locie, lecz nie gwarantują, że będziesz przestrzegał wszystkich lokalnych praw, rozporządzeń lub czasowych ograniczeń lotu. Zalecamy aktualizować regularnie oprogramowanie, aby następujące funkcje działały poprawnie:

#### **Strefy GEO**

Wszystkie strefy GEO są wypisane na oficjalnej stronie DJI (<http://www.dji.com/fly-safe>).

#### **Ograniczenia wysokości**

Nie lataj wyżej niż 120m nad ziemią i trzymaj się z dala od pobliskich przeszkód.

Ograniczenia wysokości lotu mogą się różnić pomiędzy regionami. Nie lataj powyżej maksymalnej wysokości podanej w lokalnym prawie oraz rozporządzeniach.



## WARUNKI GWARANCJI PRODUKTÓW MARKI DJI

Gwarant: SZ DJI BaiWang Technology Co, Building No.1.2.7.9, Baiwang Creative Factory, No.1051, Songbai Road, Nanshan Xili District, Shenzhen, China

Dystrybutor: Firma INNPRO Robert Błędowski, - Dystrybutor produktów DJI na terenie Polski oraz Rekomendowany Serwis Produktów Marki DJI

1. Okres Gwarancji wynosi:

- 24 miesiące od daty sprzedaży (zgodnie z datą na dowodzie zakupu). Zasięg terytorialny ochrony gwarancyjnej dotyczy całego terytorium Polski.
- 12 miesięcy od daty sprzedaży na części oraz akcesoria podlegające zużyciu takie jak: akumulatory, kable, obudowy, śmigła.

2. Dystrybutor jest jednocześnie pośrednikiem w realizacji zgłoszeń gwarancyjnych między nabywcą a Gwarantem.

3. Warunkiem przyjęcia produktu do naprawy gwarancyjnej jest dostarczenie przez nabywcę urządzenia pochodzącego z dystrybucji INNPRO do siedziby sprzedawcy wraz z widocznym numerem seryjnym oraz ważnym dowodem zakupu (paragon, rachunek uproszczony, faktura VAT). Serwis gwarancyjny może odmówić wykonania naprawy gwarancyjnej w przypadku stwierdzenia niezgodności danych zawartych w powyższych dokumentach.

4. Gwarant zapewnia, że każdy zakupiony produkt marki DJI będzie wolny od wad materiałowych i wad produkcyjnych podczas normalnego użytkowania w okresie gwarancyjnym, zgodnego z opublikowanymi materiałami dotyczącymi produktu. Materiały opublikowane przez DJI obejmują między innymi podręcznik użytkownika, instrukcję obsługi, wskazówki bezpieczeństwa, specyfikacje, powiadomienia w aplikacji i komunikaty serwisowe.

5. Gwarancją objęte są wyłącznie wady spowodowane wadami tkwiącymi w sprzedanej produkcie.

6. Gwarancja nie obejmuje:

Jakiegokolwiek wady powstałej w wyniku niewłaściwego użytkowania produktu, w szczególności, niezgodnego z instrukcją obsługi bądź przepisami bezpieczeństwa.

Mechaniczne uszkodzenia produktu i wywołanej w nim wady.

Jakiegokolwiek wady powstałej w wyniku napraw wykonanych przez podmioty nieupoważnione (w tym przez nabywcę).

- Uszkodzenia lub wadliwego działania spowodowanego niewłaściwą instalacją urządzeń, współpracujących z produktem.
- Uszkodzenia w skutek Katastrofy lub obrażeń od ognia spowodowanych czynnikami nieprodukcyjnymi, w tym, ale nie wyłącznie błędami operatora.
- Uszkodzeń spowodowanych nieautoryzowanymi modyfikacjami, demontażem lub otwieraniem obudowy, niezgodnie z oficjalnymi instrukcjami użytkowania.
- Uszkodzeń spowodowanych nieprawidłową instalacją, nieprawidłowym użytkowaniem lub działaniem niezgodnym z oficjalnymi instrukcjami użytkowania.
- Uszkodzeń spowodowanych przez nieautoryzowanego dostawcę usług.
- Uszkodzeń spowodowanych nieautoryzowanymi modyfikacjami obwodów i niedopasowaniem lub niewłaściwym użyciem akumulatora i ładowarki.
- Uszkodzeń spowodowanych lotami, w których nie zastosowano się do zaleceń w oficjalnych instrukcjach użytkowania.

- Uszkodzeń spowodowanych użytkowaniem produktu w złej pogodzie (np. przy silnych wiatrach, deszczu lub burzach piaskowych itp.)
- Uszkodzeń spowodowanych użytkowaniem produktu w środowisku, w którym występują zakłócenia elektromagnetyczne (tj. na obszarach wydobywczych lub w pobliżu wież transmisji radiowej, przewodów wysokiego napięcia, stacji energetycznych itp.)
- Uszkodzeń spowodowanych użytkowaniem produktu w środowisku, w którym występują zakłócenia z innych urządzeń bezprzewodowych (tj. aparaty, bezprzewodowego sygnału wideo, sygnału Wi-Fi itp.)
- Uszkodzeń spowodowanych użytkowaniem produktu przy masie większej niż bezpieczna masa startowa, którą określono w instrukcji użytkowania.
- Uszkodzeń spowodowanych przez wymuszony lot, gdy elementy są zużyte lub uszkodzone.
- Uszkodzeń spowodowanych przez problemy z niezawodnością lub kompatybilnością podczas korzystania z nieautoryzowanych części.
- Uszkodzeń spowodowanych działaniem urządzenia przy słabo naładowanym lub uszkodzonym akumulatorze.
- Nieprzerwanego lub wolnego od błędów użytkowania produktu.
- Utraty lub uszkodzenia danych przez produkt.
- Wszystkich programów, dostarczonych wraz z produktem lub zainstalowanych później.
- Awarii lub uszkodzeń spowodowanych przez produkty stron trzecich, w tym te, które DJI może dostarczyć lub zintegrować z produktem DJI na żądanie.
- Uszkodzeń wynikających z pomocy technicznej innej niż DJI
- Produktów lub części ze zmienioną etykietą identyfikacyjną lub, z których usunięto etykietę identyfikacyjną.
- Części i akcesoriów podlegających normalnemu zużyciu w czasie eksploatacji, w szczególności zarysowań, trudno do usunięcia zabrudzeń, wytarcia napisów, akumulatorów, itp.
- Czynności wymienionych w instrukcji obsługi, przeznaczonych do wykonania przez użytkownika.
- Uszkodzeń powstałych w przypadku zdarzeń losowych, takich jak pożar, powódź, przepięcia sieci energetycznej, wyładowania elektryczne, zalanie, działanie środków chemicznych oraz innych czynników zewnętrznych, powodujących np. korozję czy plamy.

7. Gwarancja obejmuje bezpłatną wymianę części zamiennych potrzebnych do naprawy oraz robociznę w okresie gwarancji. Usterki ujawnione w okresie gwarancji mogą być usuwane tylko przez autoryzowany lub oficjalny serwis Gwaranta w możliwie jak najkrótszym terminie, nie dłuższym niż 60 dni roboczych.

8. Czas trwania naprawy gwarancyjnej uwarunkowany jest rodzajem oraz zakresem usterek, a także dostępnością części serwisowych. Do czasu trwania usługi serwisowej nie wlicza się okresu, kiedy Gwarant nie może podjąć się realizacji usługi serwisowej z przyczyn leżących po stronie kupującego lub po stronie oficjalnego serwisu marki DJI.

9. W ramach napraw gwarancyjnych, Gwarant realizuje naprawy sprzętu DJI posiadającego gwarancję DJI samodzielnie lub za pośrednictwem oficjalnego serwisu DJI na terenie UE.

10. Klient zobowiązany jest do dostarczenia sprzętu w pełni zabezpieczonego przed uszkodzeniami podczas transportu, jeśli zachodzi konieczność dostarczenia sprzętu do sprzedawcy. W innym przypadku ryzyko uszkodzenia sprzętu podczas transportu ponosi klient.

11. W przypadku stwierdzenia usterki klient powinien zgłosić usterkę w miejscu zakupu.

12. Jeżeli wysyłka produktu z Serwisu do nabywcy jest realizowana za pośrednictwem firmy kurierskiej, nabywca zobowiązany jest do sprawdzenia stanu sprzętu w obecności przedstawiciela firmy kurierskiej, na prośbę nabywcy. Sporządzi protokół szkody, stanowiący wyłączną podstawę do dochodzenia ewentualnych roszczeń reklamacyjnych. Jeżeli nabywca nie przekazał serwisowi danych adresowych wysyłka po naprawie nie będzie realizowana. Jeżeli zgłaszający z jakichkolwiek przyczyn odmówi odbioru przesyłki (z wyłączeniem przesyłek uszkodzonych w transporcie z ważnym protokołem szkody), przesyłka zostanie zwrócona do serwisu, a ponowna wysyłka produktu z serwisu do nabywcy odbędzie się na koszt nabywcy.

13. Nabywcy przysługuje prawo do wymiany sprzętu na nowy jeżeli producent stwierdzi na piśmie iż usunięcie wady jest niemożliwe. Sprzęt podlegający wymianie musi być kompletny. W razie dostarczenia zdekompletowanego zestawu, koszty brakującego wyposażenia ponosi nabywca.

14. Jeżeli zostanie ujawniona usterka w elemencie zestawu, należy dostarczyć do serwisu urządzenie jak i dowód zakupu całego zestawu.

15. Podczas świadczenia usług gwarancyjnych, Gwarant odpowiada za utratę lub uszkodzenie produktu tylko gdy jest on w jego posiadaniu.

16. Jeśli urządzenie ujawni wady w ciągu (7) dni od daty zakupu i zostaną one potwierdzone przez Serwis, Gwarant dołoży wszelkich starań aby produkt został wymieniony na nowy, wolny od wad w czasie 14 dni roboczych w ramach gwarancji DOA. Gwarant zastrzega sobie prawo do odmowy realizacji wymiany DOA w przypadku braków magazynowych.

17. Usługa gwarancji DOA nie zostanie zrealizowana jeśli:

- Produkt został dostarczony do Gwaranta po ponad (7) dniach kalendarzowych od jego zakupu.
- Dowód zakupu, paragony lub faktury nie zostały dostarczone razem z urządzeniem lub istnieje podejrzenie, że zostały sfalszowane lub przerobione.
- Produkt dostarczany do Gwaranta w celu wymiany nie obejmuje wszystkich oryginalnych akcesoriów, dodatków i opakowań lub zawiera przedmioty uszkodzone z winy użytkownika.
- Po przeprowadzeniu wszystkich odpowiednich testów przez Gwaranta, produkt nie będzie zawierał żadnych wad.
- Jakikolwiek błędy lub uszkodzenie produktu spowodowane będzie przez nieautoryzowane użycie lub modyfikację produktu, takich jak ekspozycja na wilgoć, wprowadzanie ciał obcych (wody, oleju, piasku, itd.) lub niewłaściwego montażu lub eksploatacji.
- Etykiety produktów, numery seryjne, znaki wodne itp. wykazują oznaki sabotażu lub zmiany.
- Uszkodzenia są spowodowane przez niekontrolowane czynniki zewnętrzne, w tym pożary, powódzie, silne wiatry lub uderzenia pioruna.

18. Gwarant nie ponosi odpowiedzialności za:

Utratę lub ujawnienie jakichkolwiek danych w tym informacji poufnych, informacji zastrzeżonych lub informacji osobistych zawartych w produkcie.

Obrażenia ciała (w tym śmierć), szkody majątkowe, osobiste lub materialne spowodowane użyciem produktu niezgodnie z instrukcją obsługi.

Skutki prawne i inne następstwa wywołane niedostosowaniem użytkownika do przepisów prawa na terenie Polski i innych krajów.

19. Gwarancja nie wyłącza, nie ogranicza ani nie zawieszają uprawnień kupującego wynikających z przepisów o rękojmi za wady rzeczy sprzedanej w przypadku kiedy nabywcą jest konsumentem. Jeśli kupujący jest przedsiębiorcą, rękojmia zostaje wykluczona Zgodnie z art. 558 § 1 Kodeksu Cywilnego.

**INNPRO**

INNPRO

ul. Błażeja Stolarskiego  
44-218 Rybnik