

Przewodnik użytkownika

Multimedia Projector

EB-992F	EB-W51
EB-982W	EB-X51
EB-972	EB-E10
EB-118	EB-FH06
EB-W49	EB-W06
EB-X49	EB-X06
EB-E20	EB-E01
EB-FH52	EB-X500
EB-W52	EB-E500

Oznaczenia użyte w prowadnica	7		
Używanie podręcznika do wyszukiwania informacji	8		
Wyszukiwanie według słowa kluczowego	8		
Bezpośrednie przechodzenie z zakładek	8		
Drukowanie wyłącznie wymaganych stron	8		
Pobieranie najnowszej wersji dokumentów	9		
Lista funkcji	10		
Ogólna prezentacja projektora	15		
Funkcje projektora	16		
Szybkie i łatwe ustawienia	16		
Prosta projekcja bezprzewodowa	16		
Części i funkcje projektora	18		
Elementy projektora - przód	18		
Elementy projektora - tył	19		
Elementy projektora - podstawa	20		
Elementy projektora - Panel sterowania	21		
Elementy projektora - Pilot	22		
Konfiguracja projektora	24		
Ulokowanie projektora	25		
Konfiguracja projektora i opcje instalacji	26		
Odległość od ekranu	26		
Połączenia projektora	28		
Podłączenie do komputera	28		
Podłączenie do komputera w celu przekazywania wideo VGA i audio	28		
Podłączenie do komputera w celu przekazywania wideo i audio przez USB	29		
Podłączenie do komputera w celu przekazywania wideo i audio przez HDMI	30		
Podłączenie do źródeł wideo	30		
Podłączanie do źródła wideo HDMI	31		
Podłączenie do źródła Composite Video	31		
Podłączenie do zewnętrznych urządzeń USB	32		
Projekcja z urządzenia USB	32		
Podłączenie do urządzenia USB	33		
Odłączenie urządzenia USB	33		
Podłączenie kamery do dokumentów	33		
Podłączenie do urządzeń zewnętrznych	33		
Podłączanie do monitora VGA	33		
Podłączanie głośników zewnętrznych	34		
Podłączanie mikrofonu	35		
Instalacja baterii w pilocie	36		
Obsługa pilotem	37		
Otwieranie osłony obiektywu	38		
Używanie podstawowych funkcji projektora	39		
Włączanie projektora	40		
Ekran główny	41		
Wyłączanie projektora	43		
Ustawianie daty i godziny	44		
Wybór języka dla menu projektora	46		
Tryby projekcji	47		
Zmiana trybu projekcji z użyciem pilota	47		
Zmiana trybu projekcji z użyciem menu	47		
Wyświetlanie wzorca testowego	49		
Regulacja wysokości obrazu	50		
Kształt obrazu	51		

Autom. geom. pion.....	51	Powiększanie obrazów.....	76
Korekcja kształtu obrazu suwakiem Geometria obrazu w poziomie.....	51	Zmniejszanie obrazów.....	76
Korekcja kształtu obrazu przyciskami geometrii obrazu.....	52	Zapisywanie obrazu logo użytkownika	78
Korekcja kształtu obrazu z funkcją Quick Corner.....	53	Zapisywanie wzorca użytkownika.....	80
Zmiana rozmiaru obrazu pokrętelem powiększenia.....	55	Korekcja różnicy kolorów podczas projekcji z wielu projektorów	81
Ustawianie ostrości obrazu z użyciem pokręta ostrości	56	Ustawienie ID projektora.....	81
Wybór źródła obrazu	57	Wybór projektora do używania.....	81
Współczynnik kształtu obrazu.....	59	Dopasowanie jakości wyświetlania wielu projektorów	82
Zmiana współczynnika kształtu obrazu.....	59	Funkcje zabezpieczenia projektora	84
Dostępne współczynniki kształtu obrazu.....	59	Rodzaje zabezpieczenia hasłem	84
Wygląd wyświetlanego obrazu w każdym trybie współczynnika kształtu.....	60	Ustawienie hasła	84
Regulacja jakości obrazu (Tryb koloru)	62	Wybór rodzajów zabezpieczenia hasłem	85
Zmiana trybu koloru.....	62	Wprowadzenie hasła w celu używania projektora	86
Dostępne tryby koloru	62	Blokowanie przycisków projektora.....	86
Ustawienie Automat. przesłona.....	62	Odblokowanie przycisków projektora.....	87
Regulacja głośności przyciskami głośności	64	Instalacja linki zabezpieczającej.....	87
Regulacja funkcji projektora	65	Używanie projektora w sieci	89
Jednoczesna projekcja dwóch obrazów	66	Projekcja przez sieć przewodową	90
Nieobsługiwane kombinacje źródła wejścia dla projekcji.....	68	Podłączanie do sieci przewodowej	90
Ograniczenia projekcji na podzielonym ekranie.....	68	Wybór ustawień sieci przewodowej	90
Projekcja prezentacji PC Free	69	Projekcja przez sieć bezprzewodową	93
Typy plików obsługiwane przez PC Free.....	69	Instalacja modułu bezprzewodowej sieci LAN	93
Środki ostrożności przy projekcji PC Free	69	Ręczny wybór ustawień sieci bezprzewodowej	94
Uruchomienie pokazu slajdów PC Free.....	70	Wybór ustawień połączenia bezprzewodowego w systemie Windows	96
Rozpoczęcie prezentacji filmów PC Free.....	71	Wybór ustawień połączenia bezprzewodowego w systemie Mac.....	97
Opcje wyświetlania PC Free	72	Konfiguracja zabezpieczenia sieci bezprzewodowej.....	97
Tymczasowe wyłączenie obrazu i dźwięku	74	Obsługiwane certyfikaty klienta i CA	99
Tymczasowe zatrzymanie akcji wideo	75	Używanie opcji Kod QR do połączenia z urządzeniem mobilnym	99
Powiększanie/Zmniejszanie obrazów (E-Zoom)	76	Używanie klucza USB w celu podłączenia komputera z systemem Windows	100

Projekcja przez sieć bezprzewodową z urządzenia przenośnego (Screen Mirroring)	102
Wybór ustawień Screen Mirroring.....	102
Podłączanie przy użyciu funkcji Screen Mirroring wraz z funkcją Miracast	104
Podłączenie przy użyciu funkcji Screen Mirroring w systemie Windows 10..	104
Podłączenie przy użyciu funkcji Screen Mirroring w systemie Windows 8.1.	105
Zabezp. HTTP	107
Importowanie certyfikatu serwera internetowego przy użyciu menu.....	107
Obsługiwane certyfikaty serwera internetowego.....	108
 Monitorowanie i sterowanie projektorem	 109
Epson Projector Management	110
Sterowanie projektorem sieciowym z wykorzystaniem przeglądarki internetowej	111
Opcje Kontrola sieci	112
Rejestracja certyfikatów cyfrowych z przeglądarki internetowej	115
Konfiguracja powiadomień e-mail projektora sieciowego	116
Wiadomości e-mail alertów projektora sieciowego	117
Konfiguracja monitorowania z użyciem SNMP	118
Używanie poleceń ESC/VP21	119
Lista poleceń ESC/VP21	119
Układ kabli	119
Obsługa PjLink.....	121
Obsługa Crestron Connected.....	122
Konfiguracja oprogramowania Crestron	122
Sterowanie projektorem sieciowym przy użyciu Crestron Connected	123
Okno obsługi Crestron Connected.....	124
Okno narzędziowe Crestron Connected	125
Ustawienie harmonogramów zdarzeń projektora	127

Dopasowanie ustawień menu	130
Używanie menu projektora.....	131
Używanie wyświetlanej klawiatury	132
Dostępne wprowadzanie tekstu z użyciem wyświetlanej klawiatury	132
Ustawienia jakości obrazu - Menu Obraz	133
Ustawienia sygnału wejścia - Menu Sygnał.....	135
Ustawienia funkcji projektora - Menu Ustawienia	136
Ustawienia konfiguracji projektora - Menu Zaawansow.	138
Ustawienia sieciowe projektora - Menu Sieć	141
Menu Sieć - Ustawienia Screen Mirroring	142
Menu Sieć - Menu Podstawowy	143
Menu Sieć - Menu Bezprzewodowa sieć LAN.....	144
Menu Sieć - Menu Sieć LAN kablowa.....	147
Menu Sieć - Menu Powiadom.	148
Menu Sieć - Menu Inne	149
Menu Sieć - Menu Zerowanie	150
Ustawienia konfiguracji projektora - Menu ECO	151
Wyświetlanie informacji o projektorze - Menu Informacje	153
Menu Informacje - Menu Inf. o projektorze.....	153
Lista kodów Event ID	154
Opcje resetowania projektora - Menu Zerowanie	156
Kopiowanie ustawień menu pomiędzy projektorami (Konfiguracja wsadowa).....	157
Przenoszenie uprawnień z nośnika pamięci Flash USB.....	157
Przenoszenie ustawień z komputera.....	158
Powiadomienie o błędzie konfiguracji wsadowej.....	159

Konserwacja projektora 160

Konserwacja projektora	161
Czyszczenie obiektywu.....	162
Czyszczenie obudowy projektora	163
Konserwacja filtra powietrza i otworów wentylacyjnych.....	164
Czyszczenie filtra powietrza i otworów wentylacyjnych	164
Wymiana filtra powietrza.....	164
Konserwacja lampy projektora	167
Wymiana lampy.....	167
Zerowanie zegara lampy.....	170

Rozwiązywanie problemów 171

Problemy dotyczące projekcji	172
Stan wskaźnika projektora	173
Korzystanie z ekranów pomocy projektora	176
Rozwiązywanie problemów z obrazem i dźwiękiem.....	177
Rozwiązania w razie braku obrazu	177
Rozwiązania w razie nieprawidłowego obrazu z użyciem funkcji USB Display..	177
Rozwiązania w razie komunikatu "Brak sygnału"	178
Wyświetlanie z laptopa.....	178
Wyświetlanie z laptopa Mac	178
Rozwiązania w razie komunikatu "Nieobsługiwane"	179
Rozwiązania w razie częściowego wyświetlania obrazu.....	179
Rozwiązania odpowiednie, gdy obraz nie jest prostokątny.....	179
Rozwiązania w razie zakłóceń lub zniekształceń statycznych obrazu.....	180
Rozwiązania w razie nieostrego lub zamazanego obrazu	180
Rozwiązania w razie nieprawidłowej jasności lub kolorów obrazu.....	181
Rozwiązania dotyczące problemów z dźwiękiem.....	181

Rozwiązania w razie nieprawidłowych nazw plików z obrazami w programie PC Free	182
--	-----

Rozwiązywanie problemów z działaniem projektora lub pilota

183	
Rozwiązania w razie problemów z zasilaniem lub wyłączeniem projektora	183
Rozwiązania problemów z pilotem.....	183
Rozwiązania dotyczące problemów z hasłem	184
Rozwiązanie w przypadku pojawienia się komunikatu "Bateria zegara niedługo się wyczerpie"	184

Rozwiązywanie problemów z siecią.....

185	
Rozwiązania w przypadku niepowodzenia uwierzytelnienia bezprzewodowego.....	185
Rozwiązania, gdy nie można uzyskać dostępu do projektora przez Internet	185
Rozwiązania w razie nieodbierania wiadomości e-mail z powiadomieniami sieci.....	185
Rozwiązania, gdy na obrazie w czasie projekcji sieciowej pojawiają się zakłócenia	186
Rozwiązania w sytuacji, gdy nie można połączyć się poprzez funkcję Screen Mirroring.....	186
Rozwiązania w sytuacji, gdy obraz lub dźwięk zawiera zakłócenia statyczne w czasie połączenia Screen Mirroring.....	187

Dodatek 188

Akcesoria opcjonalne i części zamienne

189	
Ekrany.....	189
Kable	189
Elementy montażowe	189
Dla połączenia bezprzewodowego.....	189
Urządzenia zewnętrzne	190
Części zamienne.....	190

Rozmiar ekranu i odległość projekcji.....

Obsługiwane rozdzielczości wyświetlanego obrazu

Dane techniczne projektora



200

Specyfikacja złączy	203
Wymiary zewnętrzne	205
Wymagania systemu USB Display	209
Lista symboli bezpieczeństwa i instrukcji	210
Słownik.....	212
Uwagi	214
Indication of the manufacturer and the importer in accordance with requirements of EU directive.....	214
Ograniczenia dotyczące korzystania z produktu.....	214
Obsługiwane systemy operacyjne.....	214
Znaki towarowe.....	215
Informacje dotyczące praw autorskich.....	215
Prawa autorskie	215





Oznaczenia użyte w przewodnica

Symbole dotyczące bezpieczeństwa użycia

Na obudowie projektora i w jego dokumentacji wykorzystano symbole graficzne oraz etykiety do oznaczenia treści dotyczących bezpieczeństwa użycia projektora. Należy przeczytać i stosować się do instrukcji oznaczonych tymi symbolami i etykietami, aby uniknąć obrażeń osób lub uszkodzenia sprzętu.

 Ostrzeżenie	Ten symbol oznacza informacje, których zignorowanie może być przyczyną obrażeń ciała lub nawet śmierci.
 Przestroga	Ten symbol oznacza informacje, których zignorowanie może być przyczyną obrażeń ciała lub uszkodzenia sprzętu w wyniku niewłaściwej obsługi projektora.

Oznaczenia informacji ogólnych

 Uwaga	Ta etykieta wskazuje procedury, które mogą spowodować uszkodzenia lub obrażenia, jeśli nie zostaną zachowane odpowiednie środki ostrożności.
	Ta etykieta wskazuje dodatkowe informacje, które mogą być użyteczne.
[Nazwa przycisku]	Wskazuje nazwę przycisków na pilocie lub projektorze. Przykład: przycisk [Esc]
Nazwa menu/ustawienia	Wskazuje nazwę menu lub ustawienia w interfejsie projektora. Przykład: Wybierz menu Obraz  Obraz > Zaawansowane
	Ta etykieta wskazuje łącze do powiązanych stron.
	Ta etykieta wskazuje poziom bieżącego menu projektora.

» Tematy pokrewne

- "Używanie podręcznika do wyszukiwania informacji" [str.8](#)
- "Pobieranie najnowszej wersji dokumentów" [str.9](#)

Podręcznik PDF umożliwia wyszukiwanie sprawdzanych informacji, według słowa kluczowego lub bezpośrednie przejście do określonych sekcji z wykorzystaniem zakładek. Można także wydrukować tylko potrzebne strony. W tej sekcji znajduje się objaśnienie, jak korzystać z podręcznika PDF otworzonego w komputerze w programie Adobe Reader X.

► Tematy pokrewne

- "Wyszukiwanie według słowa kluczowego" [str.8](#)
- "Bezpośrednie przechodzenie z zakładek" [str.8](#)
- "Drukowanie wyłącznie wymaganych stron" [str.8](#)

- Mac OS: Przytrzymaj przycisk polecenia, a następnie naciśnij ←.

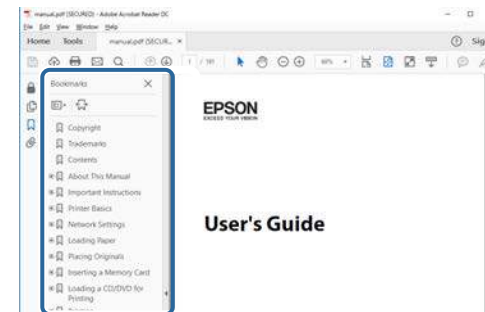

Wyszukiwanie według słowa kluczowego

Kliknij **Edycja > Wyszukiwanie zaawansowane**. Wprowadź w oknie wyszukiwania słowo kluczowe (tekst) dla poszukiwanej informacji, a następnie kliknij **Szukaj**. W formie listy wyświetlone zostaną wyszukiwane elementy. Kliknij jeden z wyświetlonych elementów, aby przejść na tę stronę.

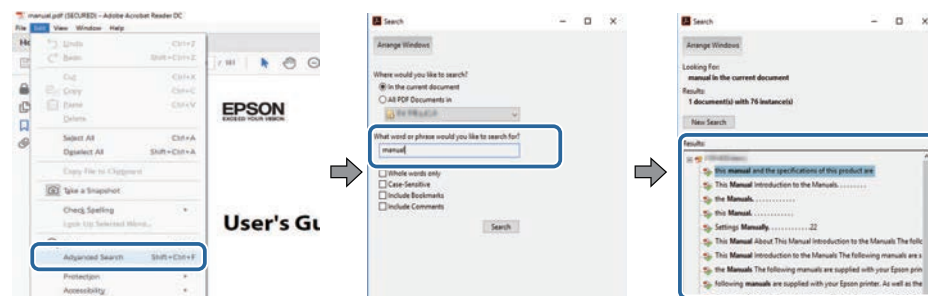

Drukowanie wyłącznie wymaganych stron

Można wyciągnąć i wydrukować tylko potrzebne strony. Kliknij **Drukuj** w menu **Plik**, a następnie określ strony do wydrukowania w polu **Strony** opcji **Strony do wydruku**.

- Aby określić serię stron, wprowadź myślnik między stroną początkową a stroną końcową.
Przykład: 20-25
- Aby określić strony, które nie znajdują się w serii, do podziału należy użyć przecinków.
Przykład: 5, 10, 15

Bezpośrednie przechodzenie z zakładek

Kliknij tytuł, aby przejść na tę stronę. Kliknij + lub >, aby wyświetlić tytuły niższego poziomu w tej sekcji. Aby powrócić do poprzedniej strony, wykonaj na klawiaturze następujące działania.

- Windows: Przytrzymaj przycisk **Alt**, a następnie naciśnij ←.

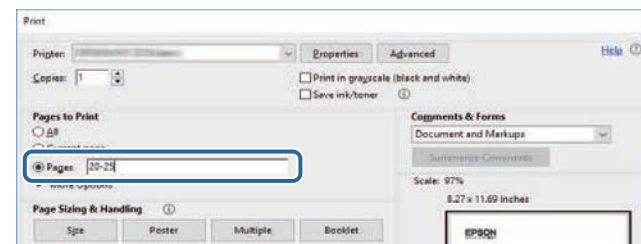

Najnowszą wersję podręczników i specyfikacji można uzyskać na stronie internetowej the Epson.

Odwiędź epson.sn i wprowadź nazwę projektora.

Lista funkcji

EB-992F/EB-982W/EB-W49/EB-FH52/EB-W52/EB-W51/EB-FH06/EB-W06

Następująca tabela zawiera listę funkcji obsługiwanych przez każdy model projektora. Obsługiwane funkcje są wskazane znakiem "✓".

	EB-992F	EB-982W	EB-W49	EB-FH52	EB-W52	EB-W51	EB-FH06	EB-W06
Rozdzielczość	Full HD	WXGA	WXGA	Full HD	WXGA	WXGA	Full HD	WXGA
	1920×1080	1280×800	1280×800	1920×1080	1280×800	1280×800	1920×1080	1280×800
Przewodowa sieć LAN	✓	✓	✓	-	-	-	-	-
Bezprzewodowa sieć LAN (wbudowana)	✓	-	-	✓	✓	-	-	-
Bezprzewodowa sieć LAN (opcjonalna)	-	✓	✓	-	-	✓	✓	✓
Zabezpieczenia: WPA2-PSK, WPA3-PSK, WPA2/WPA3-PSK	✓	✓	✓	✓	✓	✓	✓	✓
Zabezpieczenia: WPA3-EAP, WPA2/WPA3-EAP	✓	-	-	✓	-	-	-	-
Screen Mirroring	✓	-	-	✓	-	-	-	-
Gniazda HDMI1/HDMI2	✓	✓	✓	✓	-	-	✓	-
Gniazdo HDMI	-	-	-	-	✓	✓	-	✓
Porty Computer1/Computer2	✓	✓	✓	-	-	-	-	-
Port Computer	-	-	-	✓	✓	✓	✓	✓
Gniazdo Video	✓	✓	✓	✓	✓	✓	✓	✓
Port USB-A	✓	✓	✓	✓	✓	✓	✓	✓
Port USB-B	✓	✓	✓	✓	✓	✓	✓	✓
Gniazda L-Audio-R	✓	✓	✓	✓	✓	✓	✓	✓
Gniazda Audio 1/Audio 2	✓	✓	✓	-	-	-	-	-
Gniazdo Mic	✓	✓	-	-	-	-	-	-
Gniazdo Monitor Out	✓	✓	✓	-	-	-	-	-
Gniazdo Audio Out	✓	✓	✓	-	-	-	-	-

	EB-992F	EB-982W	EB-W49	EB-FH52	EB-W52	EB-W51	EB-FH06	EB-W06
Port RS-232C	✓	✓	✓	-	-	-	-	-
Oslona obiektywu	✓	✓	✓	✓	✓	✓	✓	✓
Suwak poziomej geometrii obrazu	✓	✓	✓	✓	✓	✓	✓	✓
Pokrętko powiększenia	✓	✓	✓	✓	✓	✓	✓	✓
Kamera do dokumentów (opcjonalna)	✓	✓	✓	✓	✓	✓	✓	✓
Sygnal dźwiękowy (Włączanie zasilania/wyłączanie zasilania)	✓	✓	✓	✓	✓	✓	✓	✓
Ustawienie Data i czas	✓	-	-	✓	-	-	-	-
Ustawienia harmon.	✓	-	-	✓	-	-	-	-
Autom. geom. pion.	✓	✓	✓	✓	✓	✓	✓	✓
PC Free	✓	✓	✓	✓	✓	✓	✓	✓
Zużycie energii (3 poziomy)	✓	✓	✓	-	-	-	-	-
Zużycie energii (2 poziomy)	-	-	-	✓	✓	✓	✓	✓
Konfiguracja wsadowa (Napęd flash USB)	✓	✓	✓	✓	✓	✓	✓	✓
Konfiguracja wsadowa (Kabel USB)	✓	✓	✓	✓	✓	✓	✓	✓
Ochrona logo użytka.	✓	✓	✓	✓	✓	✓	✓	✓
Ochrona sieci	✓	✓	✓	✓	✓	✓	✓	✓
Ochrona harmonogramu	✓	-	-	✓	-	-	-	-
Zabezpieczenie Screen Mirroring	✓	-	-	✓	-	-	-	-
Epson iProjection	✓	✓	✓	✓	✓	✓	✓	✓
Epson Projector Management	✓	✓	✓	✓	✓	✓	✓	✓
Epson Web Control	✓	✓	✓	✓	✓	✓	✓	✓
Powiadom.o poczta	✓	✓	✓	✓	✓	✓	✓	✓
SNMP	✓	✓	✓	✓	✓	✓	✓	✓
Zabezp. HTTP (HTTPS)	✓	-	-	✓	-	-	-	-
Polecenia ESC/VP21	✓	✓	✓	✓	✓	✓	✓	✓
PJLink	✓	✓	✓	-	-	-	-	-

	EB-972	EB-118	EB-X49	EB-E20	EB-X51	EB-E10	EB-X06	EB-E01	EB-X500	EB-E500
Gniazdo Monitor Out	✓	✓	✓	✓	-	-	-	-	-	-
Gniazdo Audio Out	✓	✓	✓	✓	-	-	-	-	-	-
Port RS-232C	✓	✓	✓	✓	-	-	-	-	-	-
Ośłona obiektywu	✓	✓	✓	✓	✓	-	✓	-	✓	-
Suwak poziomej geometrii obrazu	✓	✓	✓	✓	✓	-	✓	-	✓	-
Pokrętło powiększenia	✓	✓	✓	-	✓	-	✓	-	✓	-
Kamera do dokumentów (opcjonalna)	✓	✓	✓	-	✓	-	✓	-	✓	-
Sygnal dźwiękowy (Włączanie zasilania/wyłączanie zasilania)	✓	✓	✓	-	✓	-	✓	-	✓	-
Ustawienie Data i czas	-	-	-	-	-	-	-	-	-	-
Ustawienia harmon.	-	-	-	-	-	-	-	-	-	-
Autom. geom. pion.	✓	✓	✓	-	✓	-	✓	-	✓	-
PC Free	✓	✓	✓	-	✓	-	✓	-	✓	-
Zużycie energii (3 poziomy)	✓	✓	-	-	-	-	-	-	-	-
Zużycie energii (2 poziomy)	-	-	✓	✓	✓	✓	✓	✓	✓	✓
Konfiguracja wsadowa (Napęd flash USB)	✓	✓	✓	-	✓	-	✓	-	✓	-
Konfiguracja wsadowa (Kabel USB)	✓	✓	✓	✓	✓	✓	✓	✓	✓	✓
Ochrona logo użyt.	✓	✓	✓	✓	✓	✓	✓	✓	✓	✓
Ochrona sieci	✓	✓	✓	-	✓	-	✓	-	✓	-
Ochrona harmonogramu	-	-	-	-	-	-	-	-	-	-
Zabezpieczenie Screen Mirroring	-	-	-	-	-	-	-	-	-	-
Epson iProjection	✓	✓	✓	-	✓	-	✓	-	✓	-
Epson Projector Management	✓	✓	✓	-	✓	-	✓	-	✓	-

	EB-972	EB-118	EB-X49	EB-E20	EB-X51	EB-E10	EB-X06	EB-E01	EB-X500	EB-E500
Epson Web Control	✓	✓	✓	-	✓	-	✓	-	✓	-
Powiadom.o poczta	✓	✓	✓	-	✓	-	✓	-	✓	-
SNMP	✓	✓	✓	-	✓	-	✓	-	✓	-
Zabezp. HTTP (HTTPS)	-	-	-	-	-	-	-	-	-	-
Polecenia ESC/VP21	✓	✓	✓	-	✓	-	✓	-	✓	-
PJLink	✓	✓	✓	-	-	-	-	-	-	-
Crestron Connected	✓	✓	✓	-	-	-	-	-	-	-

Ogólna prezentacja projektora

Sprawdź podane części, aby dowiedzieć się więcej o funkcjach i nazwach części projektora.

► Tematy pokrewne

- "Funkcje projektora" [str.16](#)
- "Części i funkcje projektora" [str.18](#)

Ten projektor jest dostarczany z tymi funkcjami specjalnymi. W celu uzyskania szczegółowych informacji przejdź do poniższych rozdziałów.

» Tematy pokrewne

- "Szybkie i łatwe ustawienia" [str.16](#)
- "Prosta projekcja bezprzewodowa" [str.16](#)

Szybkie i łatwe ustawienia

- Funkcja Włącz zasilanie pozwala na włączenie projektora natychmiast po włożeniu wtyczki do gniazda zasilania.
- Funkcja Autom. wł. zasilania włącza projektor, gdy wykryje on sygnał obrazu z gniazda określonego jako źródło **Autom. wł. zasilania**.
- Funkcja Ekran główny umożliwia łatwy wybór źródła wejścia i przydatnych funkcji.
- Automatyczna pionowa korekcja geometrii w czasie rzeczywistym wyświetla prostokątny ekran (Autom. geom. pion.).
- Suwak poziomej korekcji umożliwia szybką korektę zniekształceń w poziomie wyświetlanego obrazu.

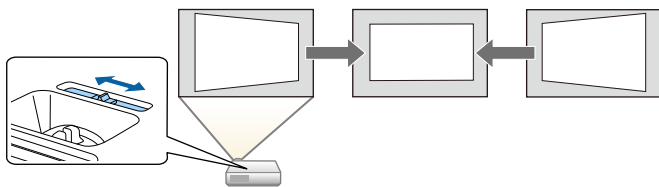

» Tematy pokrewne

- "Autom. geom. pion." [str.51](#)
- "Ustawienia konfiguracji projektora - Menu Zaawansow." [str.138](#)
- "Lista funkcji" [str.10](#)
- "Włączanie projektora" [str.40](#)
- "Korekcja kształtu obrazu suwakiem Geometria obrazu w poziomie" [str.51](#)

Prosta projekcja bezprzewodowa

- Funkcja Screen Mirroring do bezprzewodowego łączenia projektora i urządzenia przenośnego z wykorzystaniem technologii Miracast.



- Program Epson iProjection (Windows/Mac), umożliwia jednoczesną projekcję do czterech obrazów poprzez podzielenie ekranu projekcji. Obrazy można wyświetlać z komputerów w sieci lub ze smartfonów albo tabletów. W celu uzyskania szczegółów należy zapoznać się z dokumentem *Instrukcja obsługi programu Epson iProjection (Windows/Mac)*.

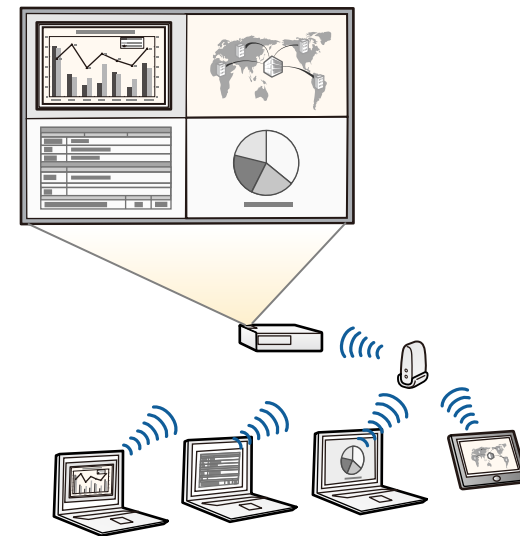



- Niezbędne oprogramowanie można pobrać z następującej strony internetowej:
<http://www.epson.com/>

- Program Epson iProjection (iOS/Android) do bezprzewodowego łączenia projektora i urządzenia przenośnego z wykorzystaniem aplikacji dostępnej w App Store lub Google Play.



Klient ponosi wszelkie opłaty za komunikację ze sklepem App Store lub Google Play.

- Program Epson iProjection (Chromebook) do bezprzewodowego łączenia projektora i urządzenia Chromebook z wykorzystaniem aplikacji dostępnej w Chrome Web Store.



Klient ponosi wszelkie opłaty za komunikację ze sklepem Chrome Web Store.

» Tematy pokrewne

- "Lista funkcji" [str.10](#)
- "Używanie projektora w sieci" [str.89](#)

Następujące części zawierają objaśnienie elementów projektora i ich funkcji.

Wszystkie funkcje opisane w niniejszym podręczniku są omówione przy użyciu ilustracji EB-992F, chyba że będzie wskazane inaczej.

► **Tematy pokrewne**

- "Elementy projektora - przód" [str.18](#)
- "Elementy projektora - tył" [str.19](#)
- "Elementy projektora - podstawa" [str.20](#)
- "Elementy projektora - Panel sterowania" [str.21](#)
- "Elementy projektora - Pilot" [str.22](#)
- "Lista funkcji" [str.10](#)

Elementy projektora - przód

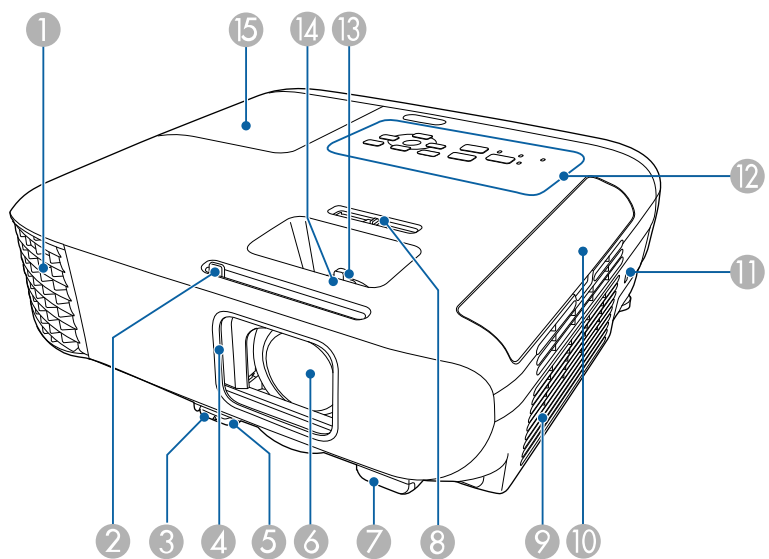

Nazwa	Funkcja
1 Otwór wylotowy wentylatora	Otwór wylotowy wentylatora służy do wewnętrznego chłodzenia projektora.

Nazwa	Funkcja
	<p>⚠ Ostrzeżenie</p> <p>Nie wolno zaglądać w szczeliny wentylacyjne. Jeśli lampa eksploduje, mogą wydostać się gazy i rozbite na małe fragmenty szkło może spowodować obrażenia. Skontaktuj się z lekarzem, jeśli jakiegokolwiek fragmenty stłuczonego dostaną się z powietrzem do płuc lub dostaną się do oczu albo ust.</p> <p>⚠ Przystroga</p> <p>Podczas prezentacji nie przykładaj twarzy czy rąk do otworów wylotowych oraz nie kładź przedmiotów, które mogłyby zostać zdeformowane lub uszkodzone przez ciepło odprowadzane przez otwór wylotowy wentylatora. Gorące powietrze, które wydostaje się z otworu wylotowego wentylatora, może być przyczyną oparzeń, deformowania przedmiotów lub szkód na ciele.</p>
2	Dźwignia suwaka Wycisz A/V Przesuń tę gałkę, aby otworzyć lub zamknąć osłonę obiektywu.
3	Dźwignia zwalniania nóżki Naciśnij dźwignię zwalniania nóżki, aby wyciągnąć i wsunąć przednią regulowaną nóżkę.
4	Osłona obiektywu Zamknij, gdy projektor nie jest używany, aby ochronić obiektyw. Zamykając suwak podczas projekcji można ukryć obraz i dźwięk.
5	Przednia regulowania nóżka Podczas ustawiania projektora na takiej powierzchni, jak np. biurko, wyciągnij nóżkę, aby wyregulować pozycję obrazu.
6	Obiektyw Z tego miejsca są wyświetlane obrazy.
7	Odbiornik zdalny Odbieranie sygnałów z pilota.
8	Suwak poziomej geometrii obrazu Koryguje odkształcenie poziome obrazu wyświetlanego przez projektor.

Nazwa	Funkcja
9 Otwór wlotu powietrza (filtr powietrza)	Wciągane powietrze chłodzi projektor od środka.
10 Pokrywa filtra powietrza	Otwórz w celu dostępu do filtra powietrza.
11 Otwór zabezpieczający	Otwór zabezpieczający jest zgodny z Microsaver Security System firmy Kensington.
12 Panel sterowania	Służy do obsługi projektora.
13 Pokrętko powiększenia	Regulacja rozmiaru obrazu.
14 Pokrętko ostrzenia	Regulacja ostrości obrazu. Kształt zależy od modelu projektora.
15 Pokrywa lampy	Otwórz w celu dostępu do lampy projektora.

Elementy projektora - tył

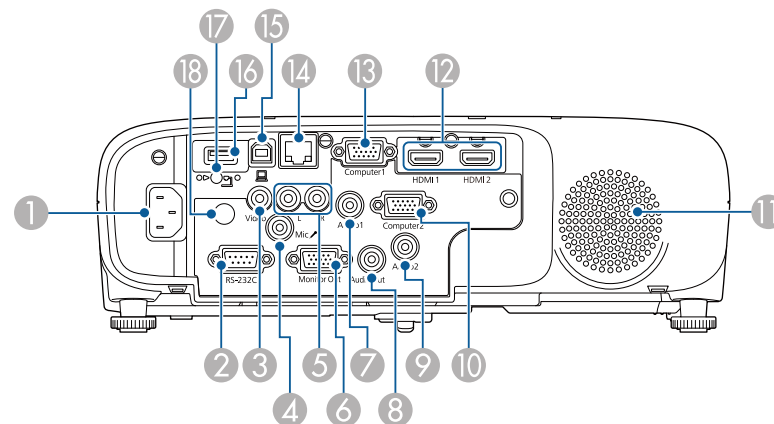

EB-E01/EB-E500

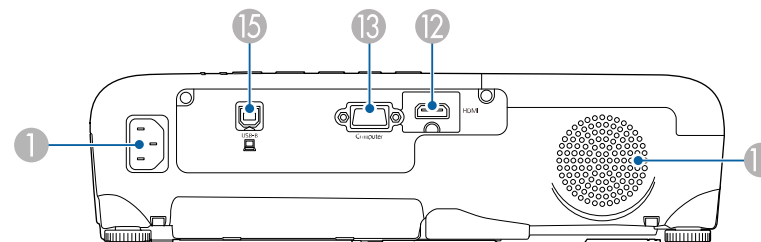

» Tematy pokrewne

- "Stan wskaźnika projektora" [str.173](#)
- "Lista funkcji" [str.10](#)
- "Zmiana rozmiaru obrazu pokrętkiem powiększenia" [str.55](#)
- "Ustawianie ostrości obrazu z użyciem pokrętki ostrości" [str.56](#)
- "Korekcja kształtu obrazu suwakiem Geometria obrazu w poziomie" [str.51](#)

Nazwa	Funkcja
1 Gniazdo wejściowe przewodu zasilającego	Służy do podłączenia przewodu zasilającego do projektora.
2 Gniazdo RS-232C	Służy do podłączenia kabla RS-232C w celu sterowania projektorem z komputera. (Zwykle używanie tego gniazda nie jest konieczne).
3 Gniazdo Video	Wprowadzenie sygnału wideo composite ze źródeł wideo.

Nazwa	Funkcja	
4	Gniazdo Mic	Umożliwia wprowadzenie dźwięku z mikrofonu.
5	Gniazda L-Audio-R	Umożliwia podłączenie dźwięku z urządzenia podłączonego do gniazda Video.
6	Gniazdo Monitor Out	Wyprowadzanie analogowych sygnałów RGB z portu Computer1 do monitora zewnętrznego. Nie można wyprowadzać sygnałów wejściowych z innych gniazd.
7	Gniazdo Audio 1	Umożliwia podłączenie dźwięku ze sprzętu podłączonego do gniazda Computer1.
8	Gniazdo Audio Out	Wysyła dźwięk z aktualnego źródła wejścia lub gniazda Mic do głośnika zewnętrznego.
9	Gniazdo Audio 2	Umożliwia podłączenie dźwięku ze sprzętu podłączonego do gniazda Computer2.
10	Port Computer2	Wprowadzanie sygnałów wejścia z komputera.
11	Głośnik	Wyprowadzanie dźwięku.
12	Gniazda HDMI1, HDMI2 Gniazdo HDMI	Wejście sygnałów wideo z urządzeń wideo zgodnych ze standardem HDMI i z komputerów. Ten projektor jest kompatybilny z HDCP.
13	Port Computer Port Computer1	Wprowadzanie sygnałów wejścia z komputera.
14	Port LAN	Służy do podłączenia kabla LAN w celu uzyskania połączenia z siecią.
15	Port USB-B	Podłączanie kabla USB do komputera w celu projekcji obrazów z komputera.
16	Port USB-A	Podłączenie urządzenia pamięci USB lub aparatu cyfrowego i wyświetlanie filmów lub obrazów przy użyciu funkcji PC Free. Umożliwia podłączanie opcjonalnej kamery do dokumentów. Umożliwia podłączanie modułu bezprzewodowej sieci LAN.
17	Śruba mocująca moduł bezprzewodowej sieci LAN	Mocowanie pokrywy modułu bezprzewodowej sieci LAN.

Nazwa	Funkcja	
18	Odbiornik zdalny	Odbieranie sygnałów z pilota.

» Tematy pokrewne

- "Lista funkcji" [str.10](#)

Elementy projektora - podstawa

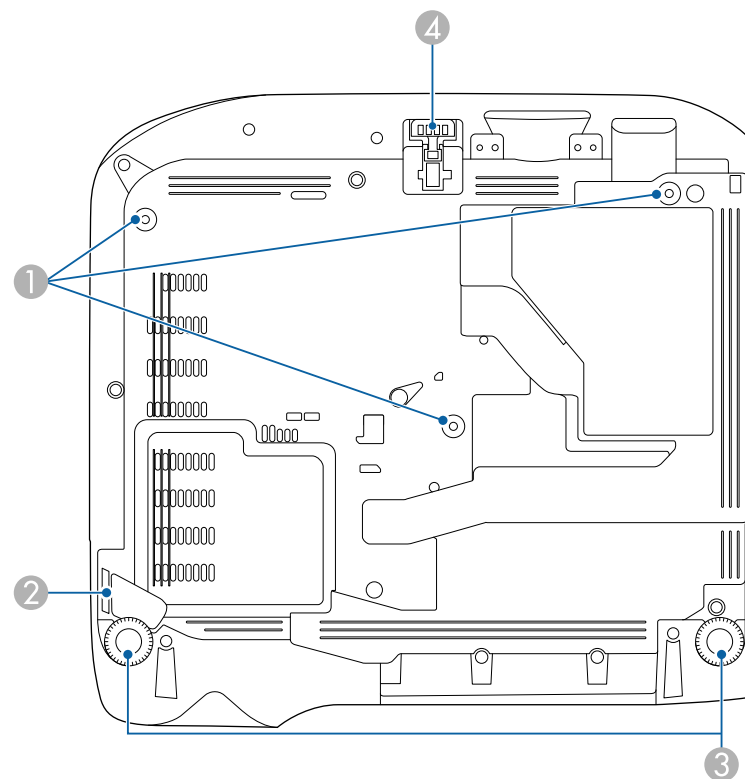

Nazwa	Funkcja
1 Punkty montażowe wspornika sufitowego (trzy punkty)	Mocowanie opcjonalnego ramienia sufitowego przy mocowaniu projektora pod sufitem.
2 Punkt mocowania linki zabezpieczenia	Przeprowadź tędy dostępną w sprzedaży blokadę linkową i zablokuj ją. Można także założyć tutaj opcjonalną linkę zabezpieczenia, aby zabezpieczyć projektor przed upadkiem z miejsca instalacji pod sufitem lub na ścianie.
3 Nóżki tylne	Podczas ustawiania projektora na takiej powierzchni, jak np. biurko, można regulować poziome nachylenie, obracając nóżką w celu jej wysunięcia lub wsunęcia.
4 Przednia regulowania nóżka	Podczas ustawiania projektora na takiej powierzchni, jak np. biurko, wyciągnij nóżkę, aby wyregulować pozycję obrazu.

» **Tematy pokrewne**

- "Instalacja linki zabezpieczającej" [str.87](#)

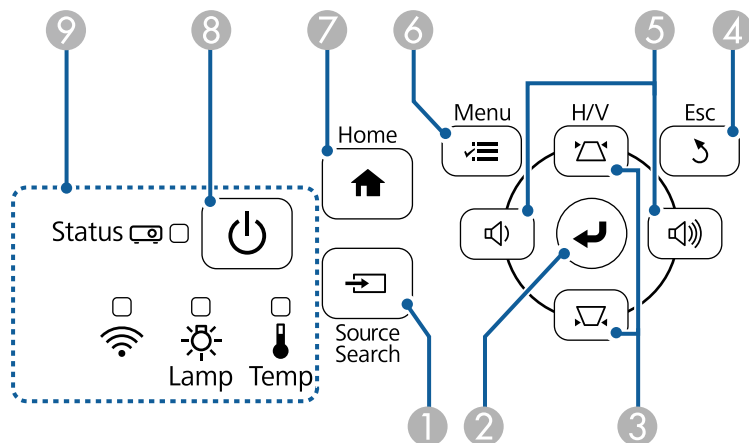

Elementy projektora - Panel sterowania

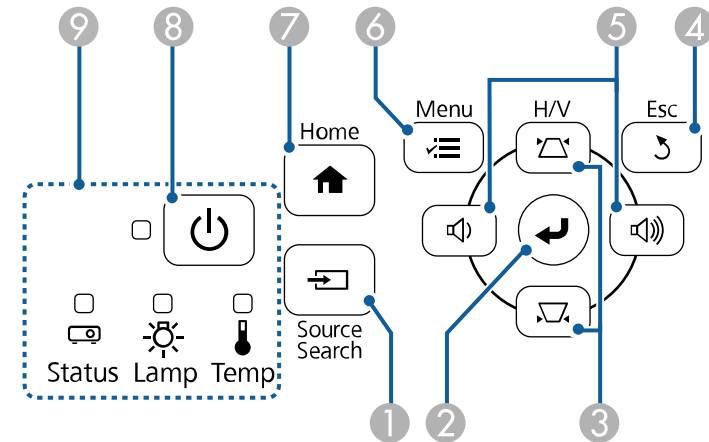

EB-E20/EB-E10/EB-E01/EB-E500



Nazwa	Funkcja
1 Przycisk [Source Search]	Służy do przełączania na kolejne źródło wejścia.
2 Przycisk [Enter] [↵]	Przejście do bieżącego wyboru i przesunięcie do następnego poziomu, podczas wyświetlania menu projektora lub pomocy. Optymalizacja funkcji Traking , Synchronizacja i Pozycja w menu Sygnal projektora, podczas projekcji analogowego sygnału RGB z portu Computer.
3 Przyciski regulacji geometrii obrazu i przyciski strzałek	Wyświetlają ekran Geometria obrazu, umożliwiając skorygowanie odkształceń geometrii obrazu. Wybierają elementy menu podczas wyświetlania menu projektora lub pomocy.
4 Przycisk [Esc]	Zatrzymuje bieżącą funkcję. Przechodzenie do poprzedniego poziomu menu podczas wyświetlania menu projektora.



Nazwa	Funkcja
5 Przyciski głośności i przyciski strzałek	 : Obniżanie głośności.  : Zwiększanie głośności. Wykonuje korekcję odkształceń geometrii obrazu w poziomie, po wyświetleniu ekranu Geometria obrazu. Wybierają elementy menu podczas wyświetlania menu projektora lub pomocy.
6 Przycisk [Menu]	Wyświetla i zamyka menu projektora.
7 Przycisk [Home]	Wyświetlanie i zamykanie ekranu głównego.
8 Przycisk zasilania [Power]	Włączanie lub wyłączanie projektora.
9 Wskaźniki	Pokazuje stan projektora.

» Tematy pokrewne

- "Ustawienia sygnału wejścia - Menu Sygnał" [str.135](#)
- "Ekran główny" [str.41](#)
- "Stan wskaźnika projektora" [str.173](#)
- "Korekcja kształtu obrazu przyciskami geometrii obrazu" [str.52](#)

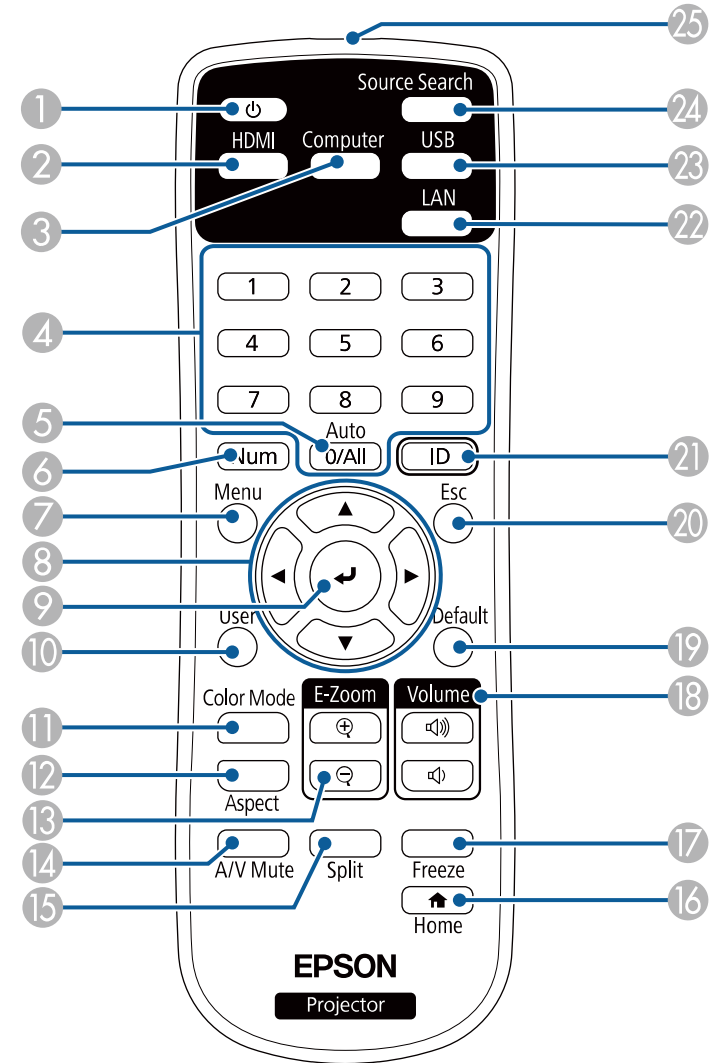
Elementy projektora - Pilot



Nazwa	Funkcja
1 Przycisk zasilania []	Włączanie lub wyłączenie projektora.
2 Przycisk [HDMI]	Służy do przełączania źródła obrazu między złączami HDMI.
3 Przycisk [Computer]	Przełączanie źródła obrazu na gniazda Computer.
4 Przyciski numeryczne	Przejdź do menu projektora po przytrzymaniu przycisku [Num].
5 Przycisk [Auto]	Optymalizacja funkcji Traking, Synchronizacja i Pozycja w menu Sygnal projektora, podczas projekcji analogowego sygnału RGB z portów Computer.
6 Przycisk [Num]	Przytrzymaj ten przycisk, aby wprowadzić liczby z użyciem przycisków numerycznych.
7 Przycisk [Menu]	Wyświetla i zamyka menu projektora.
8 Przyciski strzałek	Wybór elementów menu podczas wyświetlania menu projektora.
9 Przycisk [Enter] []	Wprowadzanie bieżącego wyboru i przesunięcie do następnego poziomu, podczas wyświetlania menu projektora.
10 Przycisk [User]	Wykonuje ustawienia przypisane w ustawieniu Przycisk użytkownika menu Ustawienia projektora.
11 Przycisk [Color Mode]	Zmienia tryb koloru.
12 Przycisk [Aspect]	Zmiana trybu kształtu obrazu.
13 Przyciski [E-Zoom] +/-	Zmiana wielkości wyświetlanego obrazu.
14 Przycisk [A/V Mute]	Tymczasowo włącza i wyłącza wideo i audio.
15 Przycisk [Split]	Wyświetla jednocześnie dwa obrazy z różnych źródeł, poprzez podział ekranu projekcji.
16 Przycisk [Home]	Wyświetlanie i zamykanie ekranu głównego.
17 Przycisk [Freeze]	Wstrzymuje lub wznowia obrazy.

Nazwa	Funkcja
18 Przyciski [Volume] do zwiększenia/zmniejszenia głośności	Umożliwia regulację głośności głośnika.
19 Przycisk [Default]	Przywracanie domyślnej wartości wybranego ustawienia.
20 Przycisk [Esc]	Zatrzymuje bieżącą funkcję. Przechodzenie do poprzedniego poziomu menu podczas wyświetlania menu projektora.
21 Przycisk [ID]	Przytrzymaj ten przycisk i naciskając przyciski numeryczne ustaw ID projektora, który chcesz obsługiwać za pomocą pilota.
22 Przycisk [LAN]	Przełączanie źródła obrazu między urządzeniami podłączonymi do sieci.
23 Przycisk [USB]	Przełączanie źródła obrazu pomiędzy portem USB Display i USB-A.
24 Przycisk [Source Search]	Służy do przełączania na kolejne źródło wejścia.
25 Miejsce emisji sygnałów na pilocie	Wysyła sygnały zdalnego sterowania.

» Tematy pokrewne

- "Współczynnik kształtu obrazu" [str.59](#)
- "Regulacja jakości obrazu (Tryb koloru)" [str.62](#)
- "Ustawienia sygnału wejścia - Menu Sygnal" [str.135](#)
- "Ustawienia konfiguracji projektora - Menu Zaawansow." [str.138](#)
- "Ekran główny" [str.41](#)
- "Jednoczesna projekcja dwóch obrazów" [str.66](#)
- "Podłączenie do komputera w celu przekazywania wideo i audio przez USB" [str.29](#)
- "Projekcja prezentacji PC Free" [str.69](#)
- "Używanie projektora w sieci" [str.89](#)

Konfiguracja projektora

Wykonaj instrukcje opisane w tych punktach w celu skonfigurowania projektora.

» Tematy pokrewne

- "Ulokowanie projektora" [str.25](#)
- "Połączenia projektora" [str.28](#)
- "Instalacja baterii w pilocie" [str.36](#)
- "Obsługa pilotem" [str.37](#)
- "Otwieranie osłony obiektywu" [str.38](#)

W celu projekcji obrazu projektor można umieścić na prawie każdej płaskiej powierzchni.

Projektor można także podwiesić pod sufitem, aby używać go w stałym miejscu. Przy montażu pod sufitem wymagane jest opcjonalne ramię do mocowania po sufitem.

Podczas wyboru miejsca ulokowania projektora należy wziąć pod uwagę następujące czynniki:

- Projektor należy umieścić na mocnej, równej powierzchni lub zainstalować go, używając dopasowanego wspornika lub ramienia montażowego.

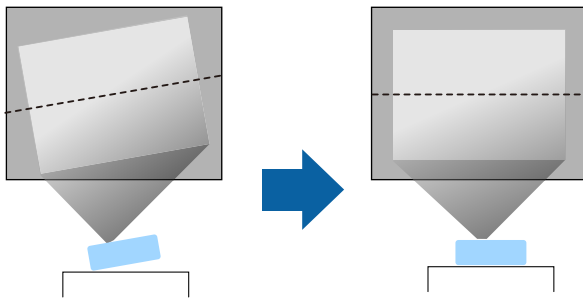

- Dookoła projektora i pod projektorem należy pozostawić dużo miejsca na wentylację i nie ustawiać na nim lub obok niego niczego, co mogłoby blokować wentylację.
- Umieścić projektor na wprost ekranu, nie pod kątem.

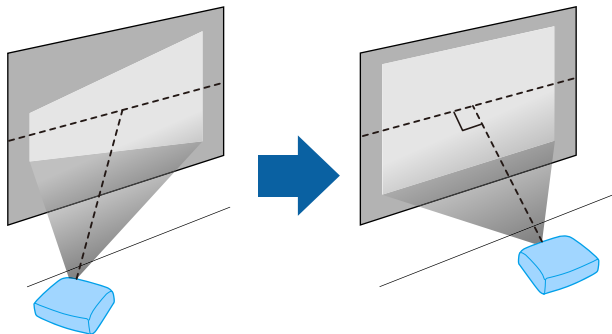

Jeśli nie można zainstalować projektora na wprost ekranu, należy wykonać korekcję zniekształceń geometrycznych za pomocą elementów sterowania projektora. Aby uzyskać najlepszej jakości obrazy, zalecamy wykonanie regulacji pozycji instalacji projektora, aby uzyskać prawidłowy rozmiar i kształt obrazu.

⚠ Ostrzeżenie

- Przy podwieszeniu projektora pod sufitem należy najpierw zainstalować ramię do montażu sufitowego. Nieprawidłowa instalacja projektora może spowodować jego upadek i spowodować uszkodzenie sprzętu lub obrażenia ciała.
- Przy montażu pod sufitem nie należy używać materiałów klejących do punktów montażowych, aby zapobiec odkręcaniu się śrub ani używać do projektora smarów, olejów albo podobnych substancji; obudowa projektora może popękać i spowodować jego odpadnięcie od ramienia do montażu sufitowego. Może to spowodować poważne obrażenia ciała u osób znajdujących się pod wspornikiem sufitowym i doprowadzić do uszkodzenia projektora.
- Niezainstalowanie wspornika sufitowego i projektora, może spowodować upadek projektora. Po instalacji określonego wspornika Epson, obsługującego projektor, należy zamocować projektor we wszystkich punktach montażowych wspornika sufitowego. Należy także zabezpieczyć projektor i wsporniki linką o wytrzymałości wystarczającej do utrzymania ich ciężaru.
- Projektor nie należy instalować w miejscu narażonym na oddziaływanie wysokich stężeń poziomów zapylenia lub wilgotności albo w miejscach zadymionych lub zaparowanych. W przeciwnym razie, może to spowodować pożar lub porażenie prądem elektrycznym. Obudowa projektora może zostać także odkształcona lub uszkodzona, a to może spowodować wypadnięcie projektora ze wspornika montażowego.

Przykładowe środowiska, które mogą spowodować upadek projektora z powodu zniekształcenia obudowy projektora

- Miejsca narażone na nadmierne zadymienie lub oleistych cząstek stałych, takie jak fabryki lub kuchnie
- Miejsca zawierające lotne rozpuszczalniki lub chemikalia, takie jak fabryki lub laboratoria
- Miejsca w których projektor może być narażony na oddziaływanie detergentów lub chemikaliów, takie jak fabryki lub kuchnie
- Miejsca w których często są używane olejki aromatyczne, takie jak pomieszczenia relaksacyjne
- W pobliżu urządzeń do obsługi imprez, wytwarzających nadmierne ilości dymu, oleistych cząstek stałych albo piany

⚠ Ostrzeżenie

- Nie należy zakrywać wlotu lub wylotów powietrza na obudowie projektora. Ich zakrycie mogłoby spowodować wzrost temperatury wewnątrz urządzenia, a w rezultacie pożar.
- Projektora nie należy używać lub przechowywać w miejscach, gdzie będzie narażony na oddziaływanie kurzu lub brudu. W przeciwnym razie, może pogorszyć się jakość wyświetlanego obrazu lub może wystąpić zatkanie filtra powietrza, powodując awarię lub pożar.
- Nie należy montować projektora na niestabilnej powierzchni lub w miejscu, które nie wytrzyma podanego obciążenia. W przeciwnym razie projektor może spaść lub przewrócić się doprowadzając do wypadku i obrażeń ciała.
- W przypadku montażu na wysokości należy przedsięwziąć środki zapobiegające spadnięciu projektora, używając przewodów zabezpieczających urządzenie w przypadku nagłych wydarzeń takich jak trzęsienie ziemi. Nieprawidłowo zamontowany projektor może spaść doprowadzając do wypadku i obrażeń ciała.
- Nie należy instalować w miejscach, gdzie może wystąpić uszkodzenia z powodu oddziaływania soli lub w miejscach narażonych na powodujący korozję gaz, takich jak opary siarki z gorących źródeł. W przeciwnym razie, korozja może spowodować upadek projektora. Może to także spowodować awarię projektora.

Uwaga

- Nie należy używać projektora po jego obróceniu na bok. Może to spowodować jego awarię.
- Jeśli projektor jest używany na wysokości powyżej 1 500 m, należy ustawić funkcję **Tryb dużej wysokości** na **Włączone** w menu projektora, aby zapewnić prawidłową regulację temperatury wewnętrznej projektora.
☛ **Zaawansow. > Działanie > Tryb dużej wysokości**
- Nie należy używać projektora w pomieszczeniach zapyłonych bądź o wysokiej wilgotności ani w pomieszczeniach zadymionych dymem z ognia bądź tytoniu.

» Tematy pokrewne

- "Konfiguracja projektora i opcje instalacji" [str.26](#)
- "Odległość od ekranu" [str.26](#)
- "Kształt obrazu" [str.51](#)
- "Ustawienia konfiguracji projektora - Menu Zaawansow." [str.138](#)

Konfiguracja projektora i opcje instalacji

Projektor można skonfigurować lub zainstalować w następujący sposób:

Przód/Tył

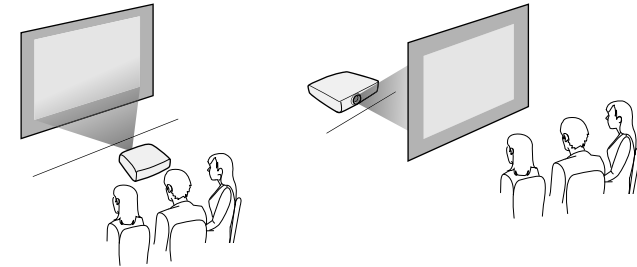

Przód sufit/Tył sufit

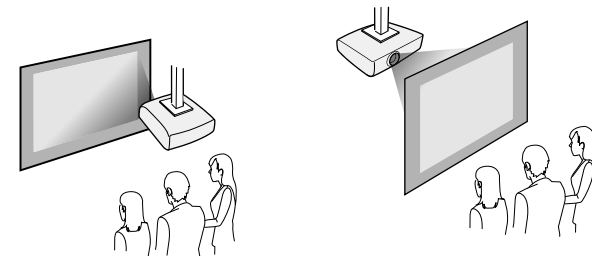

Upewnij się, że wybrana została prawidłowa opcja **Projekcja** w menu **Zaawansow.**, zgodnie z zastosowanym sposobem instalacji.

» Tematy pokrewne

- "Tryby projekcji" [str.47](#)

Odległość od ekranu

Odległość projektora od ekranu determinuje przybliżony rozmiar obrazu. Rozmiar obrazu powiększa się, im dalej od ekranu znajduje się projektor, ale

zależy to od współczynnika powiększenia, współczynnika kształtu i innych ustawień.

Sprawdź Dodatek, aby określić przybliżoną odległość projektora od ekranu, w oparciu o rozmiar obrazu projekcji.



Po korekcji geometrii obrazu obraz jest trochę mniejszy.

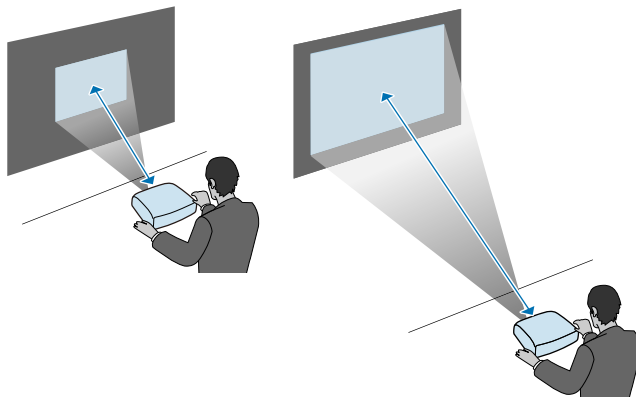

» Tematy pokrewne

- "Rozmiar ekranu i odległość projekcji" [str.191](#)

Sprawdź te części w celu uzyskania informacji o łączeniu projektora z różnymi źródłami projekcji.

Uwaga

Sprawdź kształt i kierunek złączy wszystkich kabli, które mają zostać podłączone. Jeśli wtyczka nie pasuje, nie należy jej wpychać do gniazda na siłę. Może to spowodować uszkodzenie albo awarię urządzenia lub projektora.



Zapoznaj się z dokumentem *Przewodnik szybkiego startu* w celu uzyskania listy kabli dostarczanych wraz z projektorem. W razie potrzeby dokonaj zakupu opcjonalnych lub dostępnych w handlu kabli.

» Tematy pokrewne

- "Podłączenie do komputera" [str.28](#)
- "Podłączenie do źródeł wideo" [str.30](#)
- "Podłączenie do zewnętrznych urządzeń USB" [str.32](#)
- "Podłączenie kamery do dokumentów" [str.33](#)
- "Podłączenie do urządzeń zewnętrznych" [str.33](#)

Podłączenie do komputera

Wykonaj instrukcje podane w tych częściach w celu podłączenia komputera do projektora.

» Tematy pokrewne

- "Podłączenie do komputera w celu przekazywania wideo VGA i audio" [str.28](#)
- "Podłączenie do komputera w celu przekazywania wideo i audio przez USB" [str.29](#)
- "Podłączenie do komputera w celu przekazywania wideo i audio przez HDMI" [str.30](#)

Podłączenie do komputera w celu przekazywania wideo VGA i audio

Projektor można podłączyć do komputera z użyciem kabla VGA komputera.

Dźwięk można odtwarzać przez głośniki projektora, po podłączeniu za pomocą dostępnego w handlu kabla stereo audio mini-jack 3,5 mm.



- Aby podłączyć komputer, który nie jest wyposażony w gniazdo wideo VGA, należy zastosować adapter, który umożliwia podłączenie do gniazda wideo VGA projektora.
- W menu **Zaawansow.** projektora, można również ustawić gniazdo używane dla wyjścia audio.
☛ **Zaawansow. > Ustawienia A/V > Ustawienia audio > Wyjście audio**
- Należy się upewnić, że kabel audio ma etykietę "Brak oporności".

- 1** Podłącz kabel VGA komputera do gniazda monitora w komputerze.
- 2** Podłącz drugi koniec do gniazda Computer projektora.

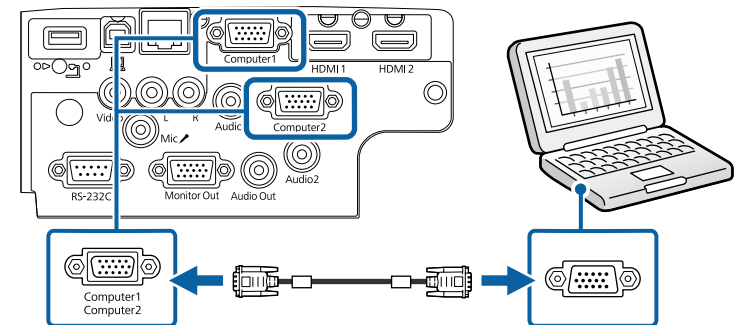

- 3** Dokręć śruby złącza VGA.
- 4** Podłącz kabel audio do złącza słuchawek laptopa albo do gniazda wyjścia audio komputera stacjonarnego.

- 5** Podłącz drugi koniec do gniazda Audio, odpowiadającego używanemu gniazdu Computer.

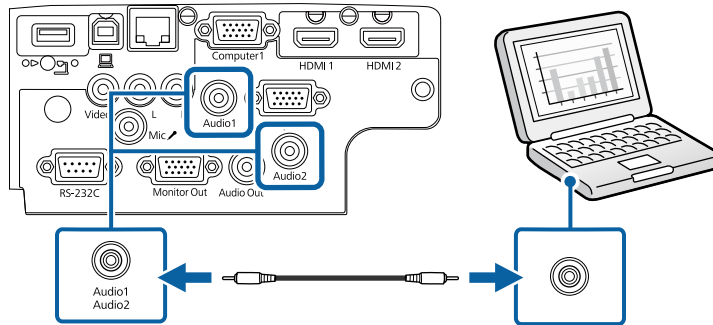

» **Tematy pokrewne**

- "Ustawienia konfiguracji projektora - Menu Zaawansow." [str.138](#)
- "Lista funkcji" [str.10](#)

Podłączenie do komputera w celu przekazywania wideo i audio przez USB

Jeśli komputer spełnia wymagania systemowe, sygnał wideo i audio do projektora można przekazywać przez gniazdo USB komputera. Ta funkcja jest określana jako USB Display. Podłącz projektor do komputera przy użyciu kabla USB.



- W przypadku użycia huba USB, połączenie może nie działać prawidłowo. Podłącz kabel USB bezpośrednio do projektora.

- 1** Podłącz kabel do gniazda USB-B projektora.

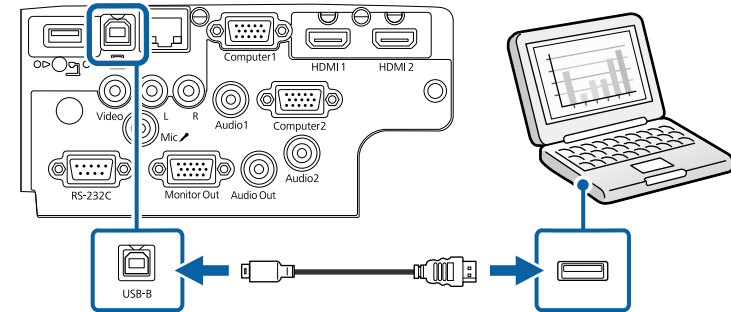

- 2** Podłącz drugi koniec do wolnego gniazda USB komputera.

- 3** Włącz projektor i komputer.

- 4** W celu instalacji oprogramowania Epson USB Display, należy wykonać jedną z następujących czynności:



To oprogramowanie należy zainstalować jedynie przy pierwszym podłączeniu projektora do komputera.

- Windows: W wyświetlonym oknie dialogowym wybierz **Uruchom:EMP_UDSE.EXE** w celu instalacji oprogramowania Epson USB Display.
- Mac: Na ekranie wyświetlony zostanie folder konfiguracji Epson USB Display. Wybierz **USB Display Installer** i wykonaj instrukcje ekranowe w celu instalacji oprogramowania Epson USB Display. Jeśli folder USB Display **Setup** nie zostanie wyświetlony automatycznie, kliknij dwukrotnie **EPSON_PJ_UD > USB Display Installer**.

- 5** Wykonaj wszystkie instrukcje ekranowe.

Dopóki wykonywana jest projekcja obrazów, nie należy odłączać kabla USB lub wyłączać projektora.

Projektor wyświetla obraz z pulpitu komputera i wyprowadza dźwięk, jeśli prezentacja zawiera audio.



- Jeśli projektor nie wyświetla żadnych obrazów, wykonaj jedną z następujących czynności:
 - Windows: Kliknij **Wszystkie programy > EPSON Projector > Epson USB Display > Epson USB Display Ver.x.xx.**
 - Mac: Kliknij dwukrotnie ikonę **USB Display** w folderze **Application.**
- Po zakończeniu projekcji wykonaj jedną z następujących czynności:
 - Windows: Odłącz kabel USB. Nie jest konieczne korzystanie z funkcji **Bezpieczne usuwanie sprzętu.**
 - Mac: Wybierz **Odłącz** w menu ikon **USB Display** na pasku zadań lub **Dock**, a następnie odłącz kabel USB.

» Tematy pokrewne

- "Wymagania systemu USB Display" [str.209](#)
- "Lista funkcji" [str.10](#)

Podłączenie do komputera w celu przekazywania wideo i audio przez HDMI

Jeśli komputer jest wyposażony w gniazdo HDMI, możesz podłączyć go do projektora przy użyciu kabla HDMI i wysłać dźwięk z komputera wraz z wyświetlanym obrazem.



Aby podłączyć komputer Mac, który nie jest wyposażony w złącze HDMI, należy zakupić adapter umożliwiający podłączenie do złącza HDMI projektora. Skontaktuj się z firmą Apple w celu uzyskania listy zgodnych, opcjonalnych adapterów. Starsze komputery Mac (z roku 2009 i wcześniejsze) mogą nie obsługiwać dźwięku przez złącze HDMI.

- 1** Podłącz kabel HDMI komputera do gniazda wyjścia HDMI komputera.

- 2** Podłącz drugi koniec do złącza HDMI w projektorze.

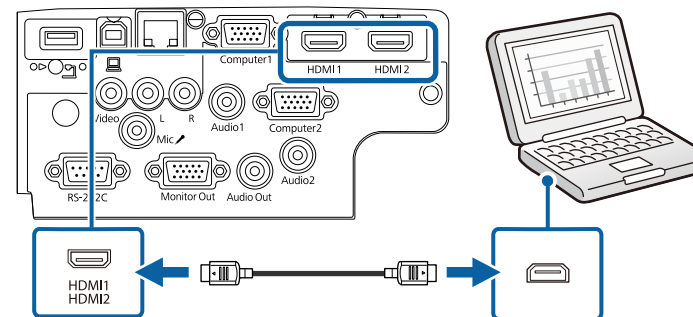

W przypadku problemów ze słyszalnością dźwięku przez połączenie HDMI, podłącz jeden koniec dostępnego w handlu kabla stereo audio 3,5 mm ze złączem typu mini-jack, do gniazda Audio projektora, a drugi koniec do gniazda wyjścia audio komputera. Wybierz gniazdo wejścia audio, do którego ma być podłączony komputer w menu **Zaawansow.** projektora.

- ☛ **Zaawansow.** > **Ustawienia A/V** > **Ustawienia audio** > **Wyjście audio HDMI**
- ☛ **Zaawansow.** > **Ustawienia A/V** > **Ustawienia audio** > **Wyjście audio HDMI1**
- ☛ **Zaawansow.** > **Ustawienia A/V** > **Ustawienia audio** > **Wyjście audio HDMI2**

» Tematy pokrewne

- "Ustawienia konfiguracji projektora - Menu Zaawansow." [str.138](#)
- "Lista funkcji" [str.10](#)

Podłączenie do źródeł wideo

Wykonaj instrukcje opisane podane w tych częściach w celu podłączenia do projektora urządzeń wideo.



- Jeśli gniazdo podłączanego urządzenia ma nietypowy kształt, aby podłączyć je do projektora, należy użyć dostarczonego z urządzeniem kabla lub kabla opcjonalnego.
- Rodzaj kabla zależy od sygnału wyjściowego podłączonego sprzętu wideo.
- Niektóre rodzaje sprzętu wideo pozwalają na wysyłanie różnych sygnałów. Aby się dowiedzieć, jaki rodzaj sygnałów może wysyłać urządzenie wideo, należy sprawdzić dołączoną do niego dokumentację.

» Tematy pokrewne

- "Podłączanie do źródła wideo HDMI" [str.31](#)
- "Podłączenie do źródła Composite Video" [str.31](#)

Podłączanie do źródła wideo HDMI

Jeśli źródło wideo jest wyposażone w złącze HDMI, można je podłączyć do projektora przy użyciu kabla HDMI i wysyłać dźwięk źródła obrazu wraz z wyświetlanym obrazem.

Uwaga

Nie należy włączać źródła wideo, przed podłączeniem do projektora. Może to spowodować uszkodzenie projektora.

- 1** Podłącz kabel HDMI komputera do gniazda wyjścia HDMI źródła wideo.

- 2** Podłącz drugi koniec do złącza HDMI w projektorze.

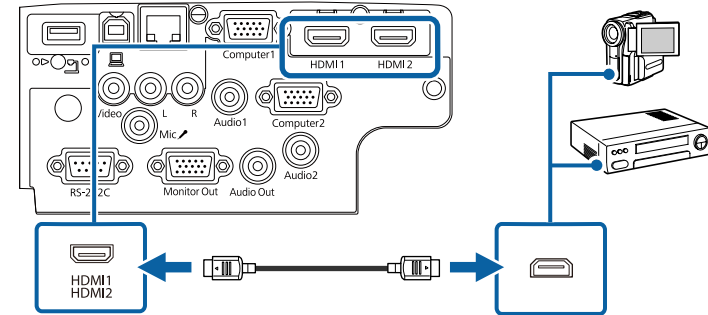

W przypadku problemów ze słyszalnością dźwięku przez połączenie HDMI podłącz jeden koniec dostępnego w handlu kabla stereofonicznego audio mini-jack 3,5 mm do gniazda Audio w projektorze, a drugi koniec do gniazda wyjścia audio źródła wideo. Wybierz gniazdo wejścia audio, do którego ma być podłączony komputer w menu **Zaawansow.** projektora.

- ☛ **Zaawansow.** > **Ustawienia A/V** > **Ustawienia audio** > **Wyjście audio HDMI**
- ☛ **Zaawansow.** > **Ustawienia A/V** > **Ustawienia audio** > **Wyjście audio HDMI1**
- ☛ **Zaawansow.** > **Ustawienia A/V** > **Ustawienia audio** > **Wyjście audio HDMI2**

» Tematy pokrewne

- "Ustawienia konfiguracji projektora - Menu Zaawansow." [str.138](#)
- "Lista funkcji" [str.10](#)

Podłączenie do źródła Composite Video

Jeśli źródło wideo jest wyposażone w gniazdo composite wideo, można je podłączyć do projektora przy użyciu kabla wideo RCA lub kabla A/V.

Dźwięk można odtwarzać przez głośniki projektora po podłączeniu za pomocą dostępnego w handlu kabla audio RCA.



Należy się upewnić, że kabel audio ma etykietę "Brak oporności".

- 1** Podłącz kabel z żółtym złączem do żółtego gniazda wyjścia wideo źródła wideo.
- 2** Podłącz drugi koniec do gniazda Video projektora.

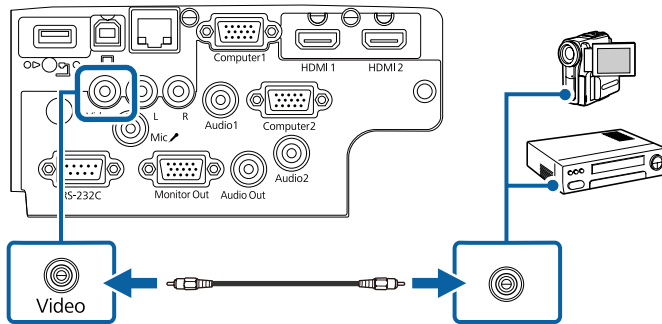

- 3** Podłącz kabel audio do gniazd wyjścia audio źródła wideo.
- 4** Podłącz drugi koniec do gniazd L-Audio-R w projektorze.

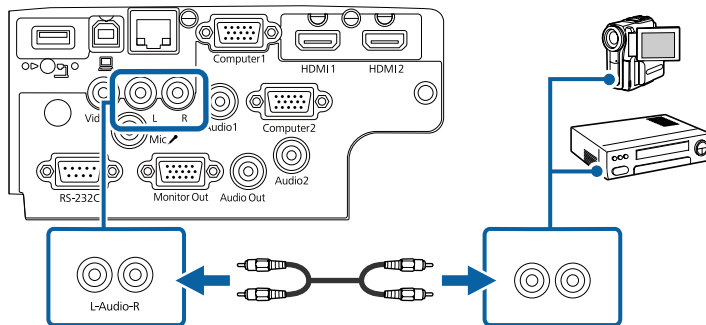

- » **Tematy pokrewne**
- "Lista funkcji" [str.10](#)

Podłączenie do zewnętrznych urządzeń USB

Wykonaj instrukcje podane w tych częściach w celu podłączenia do projektora zewnętrznych urządzeń USB.

» **Tematy pokrewne**

- "Projekcja z urządzenia USB" [str.32](#)
- "Podłączenie do urządzenia USB" [str.33](#)
- "Odłączenie urządzenia USB" [str.33](#)

Projekcja z urządzenia USB

Obrazy i inne treści można wyświetlać bez używania komputera lub urządzenia wideo po podłączeniu do projektora dowolnych z wymienionych urządzeń:

- Napęd flash USB
- Aparat cyfrowy lub smartfon
- Dysk twardy USB



- Aparaty cyfrowe lub smartfony muszą być urządzeniami podłączanymi przez USB, a nie urządzeniami zgodnymi z TWAIN i muszą być zgodne z klasą urządzeń pamięci masowej USB.
- Dyski twarde USB muszą spełniać następujące wymagania:
 - Zgodność z klasą urządzeń pamięci masowej USB (nie wszystkie urządzenia klasy pamięci masowej USB są obsługiwane)
 - Sformatowane w FAT16/32
 - Zasilanie z własnych zasilaczy prądu zmiennego (nie zaleca się używania dysków twardych zasilanych z magistrali)
 - Należy unikać używania dysków twardych z wieloma partycjami

Można wyświetlać pokazy slajdów z obrazów na podłączonym urządzeniu USB.

» **Tematy pokrewne**

- "Lista funkcji" [str.10](#)
- "Projekcja prezentacji PC Free" [str.69](#)

Podłączenie do urządzenia USB

Możesz podłączyć urządzenie USB do gniazda USB-A w projektorze i używać go do projekcji obrazów i innych treści.

- 1** Jeśli urządzenie USB ma osobny zasilacz, podłącz urządzenie do gniazda elektrycznego.
- 2** Podłącz kabel USB lub napęd Flash USB do gniazda USB-A zgodnie z ilustracją.

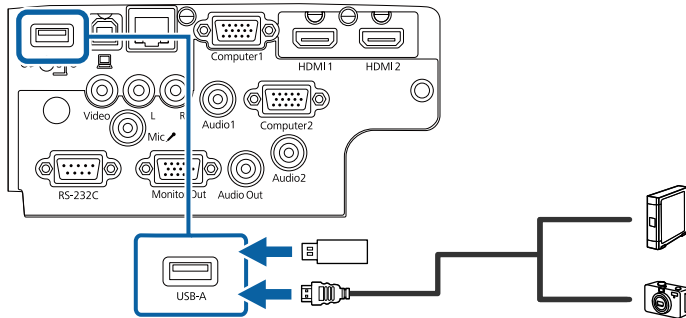

Uwaga

- Użyj dostarczonego kabla USB lub kabla określonego dla urządzenia.
- Nie należy podłączać koncentratora USB ani kabla USB o długości powyżej 3 metrów, w przeciwnym razie urządzenie może nie działać prawidłowo.

- 3** W razie potrzeby podłącz do urządzenia drugi koniec.

» Tematy pokrewne

- "Lista funkcji" [str.10](#)

Odlączenie urządzenia USB

Po zakończeniu prezentacji z podłączonego urządzenia USB, odłącz urządzenie od projektora.

- 1** Wyłącz i jeśli to konieczne odłącz urządzenie.
- 2** Odłącz urządzenie USB od projektora.

Podłączenie kamery do dokumentów

Do projektora można podłączyć kamerę do dokumentów w celu projekcji obrazów oglądanych przez kamerę.

Metoda podłączenia zależy od modelu kamery do dokumentów Epson. Sprawdź szczegółowe informacje w podręczniku kamery do dokumentów.

» Tematy pokrewne

- "Lista funkcji" [str.10](#)

Podłączenie do urządzeń zewnętrznych

Wykonaj instrukcje opisane w podanych poniżej rozdziałach w celu podłączenia zewnętrznych urządzeń do projektora.

» Tematy pokrewne

- "Podłączanie do monitora VGA" [str.33](#)
- "Podłączanie głośników zewnętrznych" [str.34](#)
- "Podłączanie mikrofonu" [str.35](#)

Podłączenie do monitora VGA

Jeżeli projektor został podłączony do komputera przy użyciu gniazda Computer, do projektora można również podłączyć monitor zewnętrzny. To umożliwi oglądanie prezentacji na monitorze zewnętrznym, nawet wtedy, gdy wyświetlany obraz jest niewidoczny.



- Jeżeli chcesz przekazywać obrazy do monitora zewnętrznego, gdy projektor jest wyłączony, wybierz **Zawsze** jako ustawienie **Wyjście A/V** w menu **Zaawansow.** w projektorze.
 - ☛ **Zaawansow.** > **Ustawienia A/V** > **Wyjście A/V**
- Monitory, w których stosowana jest częstotliwość odświeżania o wartości poniżej 60 Hz mogą nie być w stanie wyświetlać obrazu w prawidłowy sposób.

1 Upewnij się, że komputer jest podłączony do gniazda Computer projektora.



- Jeżeli są dostępne dwa gniazda, upewnij się, że używane jest gniazdo Computer1.
- Na monitorze zewnętrznym mogą być wyświetlane tylko analogowe sygnały RGB z gniazda Computer1. Nie można wprowadzać sygnałów wejściowych z innych gniazd.

2 Podłącz kabel monitora zewnętrznego do gniazda projektora Monitor Out.

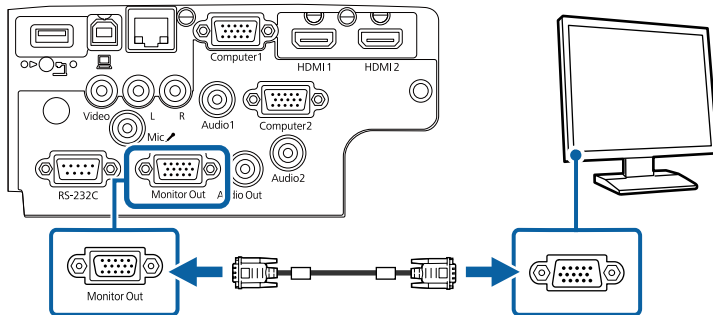

» Tematy pokrewne

- "Ustawienia konfiguracji projektora - Menu Zaawansow." [str.138](#)
- "Lista funkcji" [str.10](#)

Podłączanie głośników zewnętrznych

Aby wzmocnić dźwięk z prezentacji, możesz podłączyć projektor do samodzielnie zasilanych głośników zewnętrznych. Możesz kontrolować poziom głośności przy użyciu pilota projektora.



- Jeżeli chcesz przekazywać dźwięk do głośników zewnętrznych, gdy projektor jest wyłączony, wybierz **Zawsze** jako ustawienie **Wyjście A/V** w menu **Zaawansow.** w projektorze.
 - ☛ **Zaawansow.** > **Ustawienia A/V** > **Wyjście A/V**
- Możesz również podłączyć projektor do wzmacniacza z głośnikami.
- Wbudowany system głośników w projektorze jest wyłączony w przypadku podłączenia głośników zewnętrznych.

1 Upewnij się, że komputer lub źródło wideo jest podłączone do projektora za pomocą kabli audio i wideo, jeżeli jest to konieczne.

2 Znajdź odpowiedni kabel do podłączenia głośników zewnętrznych, np. kabel stereofoniczny mini-jack-to-pin-jack, bądź kabel innego rodzaju lub adapter.

3 W razie potrzeby podłącz jeden koniec kabla do głośników zewnętrznych.

4 Podłącz koniec kabla stereofonicznego z wtyczką mini-jack do gniazda Audio Out projektora.

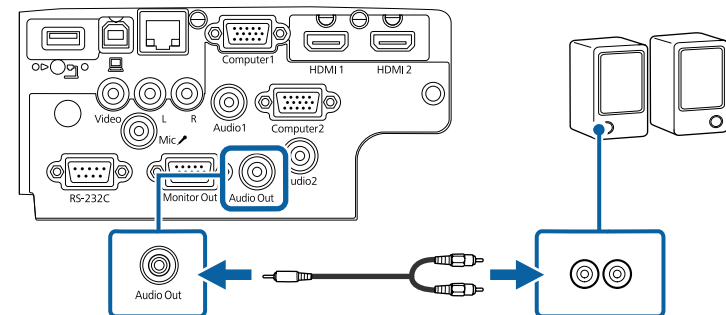

» Tematy pokrewne

- "Ustawienia konfiguracji projektora - Menu Zaawansow." [str.138](#)
- "Lista funkcji" [str.10](#)

Podłączanie mikrofonu

Do gniazda Mic projektora, można podłączyć mikrofon, aby zapewnić obsługę dźwięku podczas prezentacji.



- Opcja Plug-in-power nie jest obsługiwana.
- Aby wyprowadzić dźwięk z mikrofonu, przy wyłączonym projektorze, wybierz **Zawsze** jako ustawienie **Wyjście A/V** w menu **Zaawansow.** projektora.
 - ☛ **Zaawansow.** > **Ustawienia A/V** > **Wyjście A/V**
- Ustawienie **Poz. głoś. wej. mikr** należy zmodyfikować, jeśli dźwięk mikrofonu jest słabo słyszalny lub też jeśli poziom wejściowy jest zbyt wysoki, powodując zniekształcenia dźwięku z mikrofonu.
 - ☛ **Ustawienia** > **Poz. głoś. wej. mikr**

- 1** Podłącz kabel mikrofonowy do gniazda Mic w projektorze.

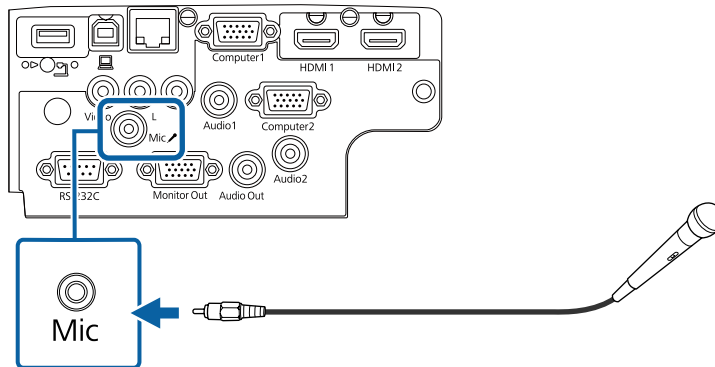

- 2** W razie potrzeby włącz mikrofon.

» Tematy pokrewne

- "Ustawienia konfiguracji projektora - Menu Zaawansow." [str.138](#)
- "Ustawienia funkcji projektora - Menu Ustawienia" [str.136](#)
- "Lista funkcji" [str.10](#)

Pilot wykorzystuje dwie baterie AA dostarczone z projektorem.

Uwaga

Przed wymianą baterii należy przeczytać *Instrukcje dotyczące bezpieczeństwa*.

- 1 Zdejmij pokrywę baterii zgodnie z ilustracją.

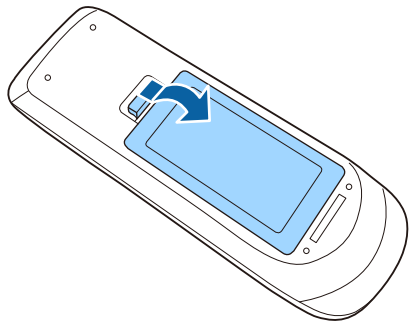

- 2 Jeśli to potrzebne, wyjmij stare baterie.



Usuń zużyte baterie zgodnie z lokalnymi przepisami.

- 3 Włóż baterie, układając bieguny + i - jak na ilustracji.

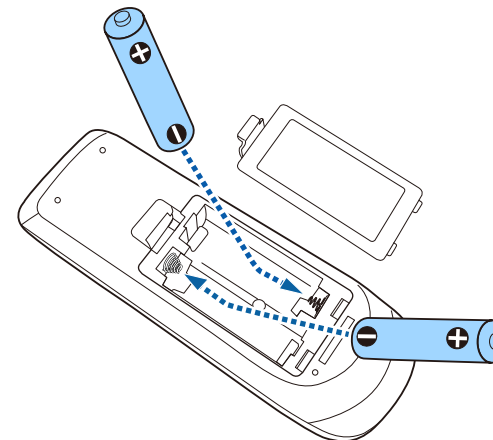

⚠ Ostrzeżenie

Sprawdź pozycje znaków (+) i (-) wewnątrz uchwytu baterii, aby upewnić się co do prawidłowego włożenia baterii. Jeśli baterie nie są używane prawidłowo, mogą one wybuchnąć lub wycieknąć, doprowadzając w ten sposób do pożaru, obrażeń ciała lub uszkodzenia produktu.

- 4 Ponownie zamocuj pokrywę baterii i dociśnij ją aż nastąpi jej zatrzaśnięcie we właściwym miejscu.

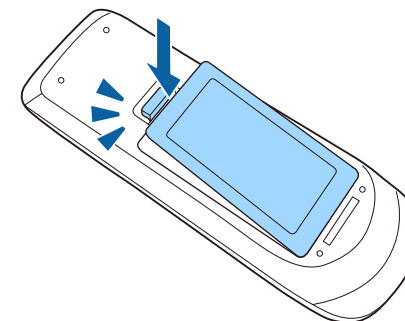

Pilot umożliwia sterowanie projektorem z prawie każdego miejsca w pomieszczeniu.

Upewnij się, że pilot jest skierowany w stronę odbiornika projektora w podanym tu zakresie odległości i kątów.

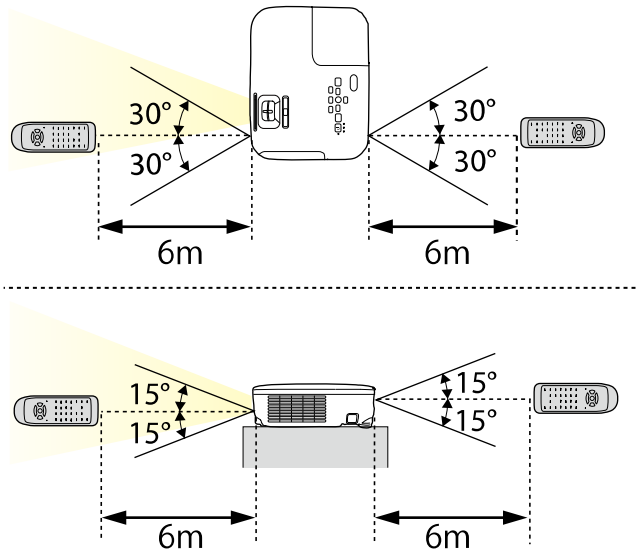

EB-E20/EB-E10/EB-E01/EB-E500

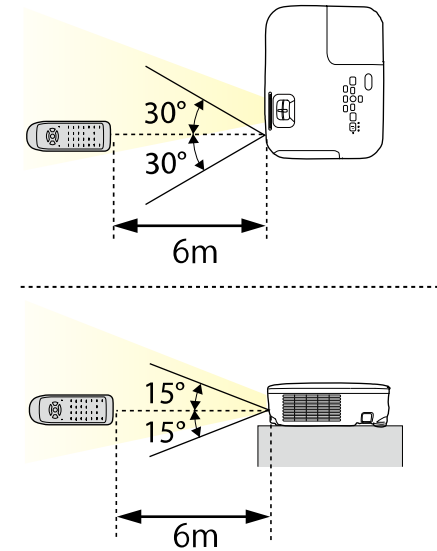

Należy unikać używania pilota w miejscach z jasnym światłem jarzeniowym lub bezpośrednim światłem słonecznym, w przeciwnym razie projektor może nie reagować na polecenia. Jeśli pilot nie będzie długo używany, należy wyjąć baterie.

- 1** Aby otworzyć osłonę obiektywu, przesunąć dźwignię przesuwu Wycisz A/V aż do kliknięcia.

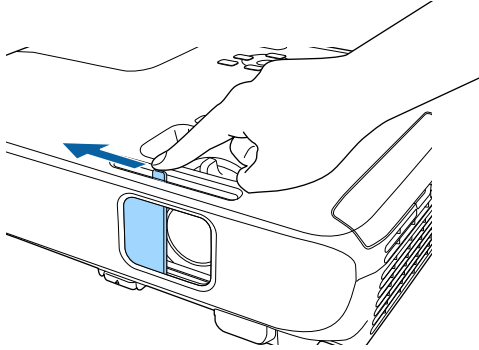

- 2** Aby założyć osłonę lub tymczasowo wyłączyć obraz i dźwięk projekcji, zamknij osłonę obiektywu.



Zasilanie projektora zostanie wyłączone automatycznie 30 minut po włączeniu funkcji Wycisz A/V. Tę funkcję można wyłączyć.

☛ ECO > Zegar osł. obiektywu

» Tematy pokrewne

- "Lista funkcji" [str.10](#)

Używanie podstawowych funkcji projektora

Wykonaj instrukcje opisane w tych punktach w celu korzystania z podstawowych funkcji projektora.

► Tematy pokrewne

- "Włączanie projektora" [str.40](#)
- "Wyłączanie projektora" [str.43](#)
- "Ustawianie daty i godziny" [str.44](#)
- "Wybór języka dla menu projektora" [str.46](#)
- "Tryby projekcji" [str.47](#)
- "Wyświetlanie wzorca testowego." [str.49](#)
- "Regulacja wysokości obrazu" [str.50](#)
- "Kształt obrazu" [str.51](#)
- "Zmiana rozmiaru obrazu pokrętką powiększenia" [str.55](#)
- "Ustawianie ostrości obrazu z użyciem pokrętki ostrości" [str.56](#)
- "Wybór źródła obrazu" [str.57](#)
- "Współczynnik kształtu obrazu" [str.59](#)
- "Regulacja jakości obrazu (Tryb koloru)" [str.62](#)
- "Regulacja głośności przyciskami głośności" [str.64](#)

Włącz komputer lub urządzenie wideo, które ma być używane po włączeniu projektora.

- 1** Podłącz przewód zasilający do gniazda wejścia zasilania projektora i podłącz go do gniazda zasilania prądem elektrycznym.

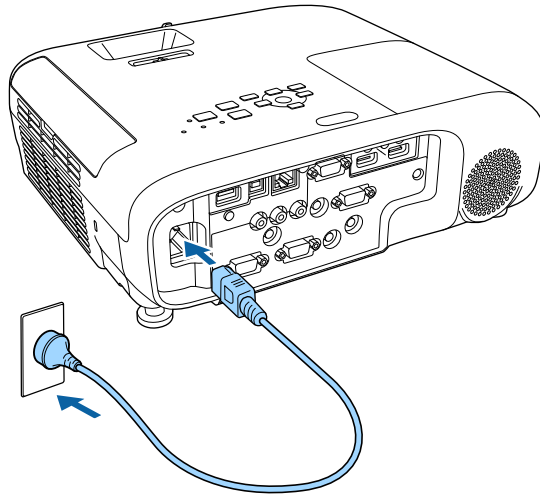

Wskaźnik zasilania projektora zmienia kolor na niebieski. Oznacza to, że projektor jest zasilany, ale jeszcze nie włączony (w trybie gotowości).

- 2** Naciśnij przycisk zasilania w panelu sterowania lub na pilocie w celu włączenia projektora.

Projektor wygeneruje sygnały dźwiękowe, a wskaźnik stanu będzie migać niebieskim światłem, wskazując rozgrzewanie projektora. Po rozgrzaniu projektora wskaźnik stanu przestanie migać i zacznie świecić stałym niebieskim światłem.

- 3** Otwórz osłonę obiektywu projektora.

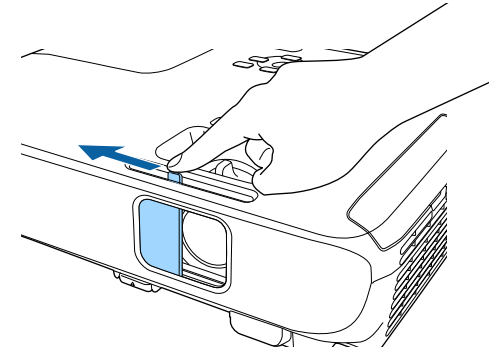

Jeśli obraz projekcji nie jest widoczny, należy wypróbować następujące środki.

- Sprawdź, czy osłona obiektywu jest całkowicie otwarta.
- Włącz komputer lub urządzenie wideo.
- W przypadku laptopa przekieruj obraz na monitor zewnętrzny.
- Włóż DVD lub inny nośnik wideo i naciśnij odtwarzanie (jeśli to konieczne).
- Naciśnij przycisk [Source Search] w panelu sterowania lub na pilocie, aby wykryć źródło.
- Naciśnij przycisk na pilocie dla wymaganego źródła wideo.
- Jeśli wyświetlany jest ekran główny, wybierz źródło do wyświetlenia.

⚠ Ostrzeżenie

- Nigdy nie wolno zaglądać w obiektyw projektora przy włączonej lampie. Może to spowodować uszkodzenie oczu i jest szczególnie niebezpieczne dla dzieci.
- Podczas włączania projektora z odległości, z użyciem pilota, należy się upewnić, że nikt nie zagląda w obiektyw.
- Podczas projekcji nie należy blokować światła z projektora książką ani innymi obiektami. Jeśli światło z projektora będzie blokowane, miejsce na które pada światło silnie się rozgrzeje, co może doprowadzić do stopienia, poparzenia lub do zapalenia. Z powodu odbijanego światła, także obiektyw może silnie się rozgrzać i może to doprowadzić do awarii projektora. Aby zatrzymać projekcję, użyj funkcji Wycisz A/V lub wyłącz projektor.
- Jako źródło światła wykorzystywana jest lampa rtęciowa o wysokim ciśnieniu wewnętrznym. Narażenie lampy na wibracje lub wstrząsy albo zbyt długie jej używanie, może spowodować pęknięcie lampy lub nie włączanie się lampy. Jeśli lampa eksploduje, mogą wydostać się gazy i rozbite na małe fragmenty szkło może spowodować obrażenia. Należy przestrzegać podanych poniżej instrukcji.
 - Nie należy demontować lub modyfikować lampy, ani narażać jej na jakiegokolwiek uderzenia.
 - Nie należy przybliżyć twarzy do projektora, gdy jest on używany.
- Szczególną ostrożność należy zachować przy instalacji projektora pod sufitem, ponieważ podczas zdejmowania osłony lampy, mogą wypaść małe kawałki szkła. Podczas czyszczenia projektora lub wymiany lampy, należy bardzo uważać, aby takie kawałki nie dostały się do oczu lub ust.

Jeśli lampa się stłucze, należy natychmiast wywietrzyć pomieszczenie gdzie się znajduje i skontaktować się z lekarzem, jeśli jakiegokolwiek fragmenty stłuczonego dostaną się z powietrzem do płuc lub dostaną się do oczu albo ust.



- Po ustawieniu **Włącz zasilanie** na **Włączone** w menu **Zaawansow.** projektora, projektor włączy się natychmiast po podłączeniu. Należy pamiętać, że projektor także włączy się automatycznie w takich sytuacjach, jak przywracanie działania po zaniku zasilania.
 - **Zaawansow. > Działanie > Włącz zasilanie**
- Po wybraniu określonego portu, zgodnie z ustawieniem **Autom. wł. zasilania** w menu **Zaawansow.** projektora, projektor włączy się po wykryciu sygnału lub podłączenia kabla do tego portu.
 - **Zaawansow. > Działanie > Autom. wł. zasilania**

» Tematy pokrewne

- "Ekran główny" [str.41](#)
- "Ustawienia konfiguracji projektora - Menu Zaawansow." [str.138](#)
- "Lista funkcji" [str.10](#)

Ekran główny

Funkcja Ekran główny umożliwia łatwy wybór źródła obrazu i dostęp do przydatnych funkcji. Ekran główny można wyświetlić naciskając przycisk [Home] w panelu sterowania lub na pilocie. Ekran główny jest także wyświetlany po włączeniu projektora i przy braku wejścia sygnału.

Naciśnij przyciski strzałki w panelu sterowania lub na pilocie, aby wybrać pozycję menu, a następnie naciśnij [Enter].

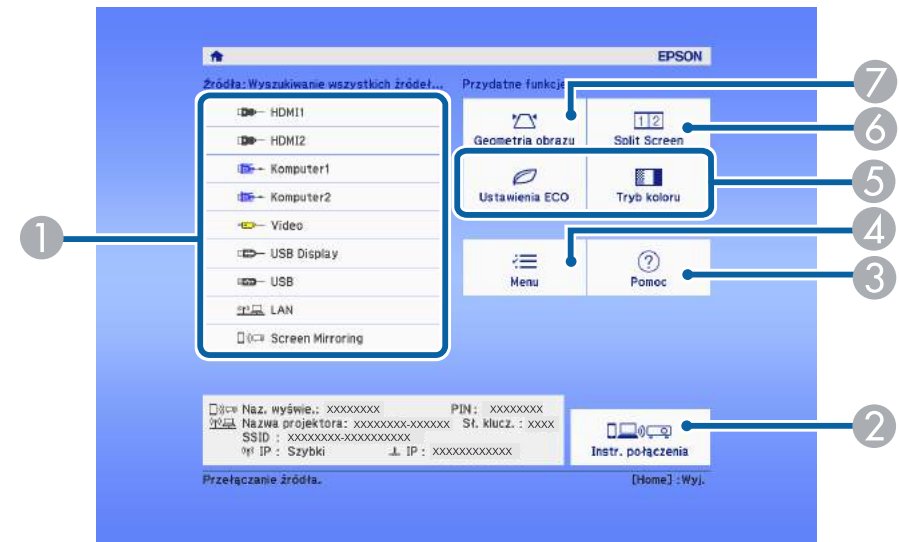

- 1 Wybierz źródło danych do wyświetlania.
- 2 Wyświetlanie dokumentu Instr. połączenia. Metodę połączenia z siecią bezprzewodową, można wybrać zależnie od używanych urządzeń, takich jak smartfony lub komputery.

- 3 Wyświetlanie ekranu Pomoc.
- 4 Wyświetlanie menu projektora.
- 5 Wykonanie opcji menu przypisanych do ustawienia **Ekran główny** w menu **Zaawansow.** projektora.
- 6 Wyświetla jednocześnie dwa obrazy z różnych źródeł, poprzez podział ekranu projekcji.
- 7 Poprawianie kształtu obrazu, który wygląda jak nierówny prostokąt.



Ekran główny znika po 10 minutach braku aktywności.

» Tematy pokrewne

- "Kształt obrazu" [str.51](#)
- "Ustawienia konfiguracji projektora - Menu Zaawansow." [str.138](#)
- "Lista funkcji" [str.10](#)
- "Używanie menu projektora" [str.131](#)
- "Korzystanie z ekranów pomocy projektora" [str.176](#)
- "Jednoczesna projekcja dwóch obrazów" [str.66](#)

Wyłączanie projektora po użyciu.



- Wyłącz ten produkt, gdy nie jest używany, aby wydłużyć żywotność projektora. Żywotność lampy zależy od wybranego trybu, warunków otoczenia i sposobu użycia. Z czasem zmniejsza się jasność.
- Ze względu na obsługę przez projektor funkcji bezpośredniego wyłączenia, można go wyłączać przy użyciu wyłącznika.

» Tematy pokrewne

- "Lista funkcji" [str.10](#)

1 Naciśnij przycisk zasilania w panelu sterowania lub na pilocie.

Na ekranie projektora wyświetlony zostanie komunikat potwierdzenia wyłączenia.

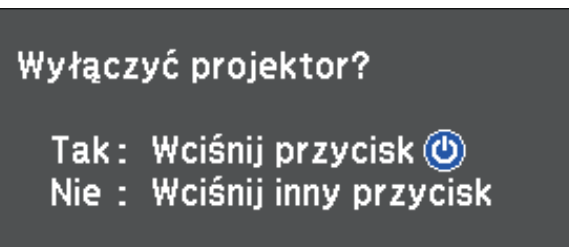

2 Ponownie naciśnij przycisk zasilania. (Aby pozostawić projektor włączony, wciśnij inny przycisk.)

Znika obraz projektora, projektor generuje dwa razy sygnał dźwiękowy i wyłączany jest wskaźnik stanu.



Dzięki technologii Instant Off Epson nie ma okresu schładzania, dlatego projektor można natychmiast spakować do transportu.

3 Przed transportem projektora lub przekazaniem go do przechowywania należy się upewnić, że wskaźnik zasilania świeci światłem niebieskim (ale nie miga) i wskaźnik stanu jest wyłączony, a następnie należy odłączyć przewód zasilający.

4 Zamknij osłonę obiektywu projektora.

Można ustawić datę i czas dla projektora.

- 1 Włącz projektor.
- 2 Naciśnij przycisk [Menu] w panelu sterowania lub na pilocie.
- 3 Wybierz menu **Zaawansow.** i naciśnij [Enter].
- 4 Wybierz ustawienie **Działanie** i naciśnij [Enter].
- 5 Wybierz ustawienie **Data i czas** i naciśnij [Enter].
Wyświetlony zostanie ten ekran:

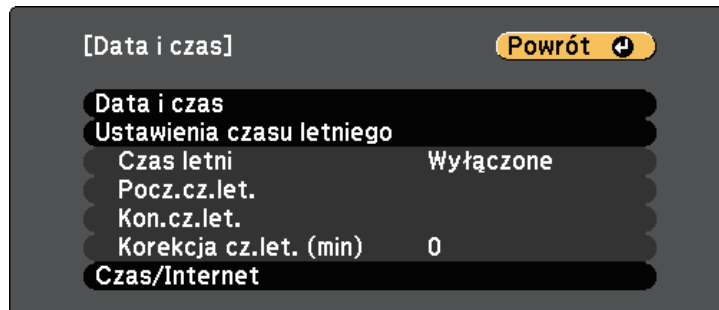

- 6 Wybierz ustawienie **Data i czas** i naciśnij [Enter].
Wyświetlony zostanie ten ekran:

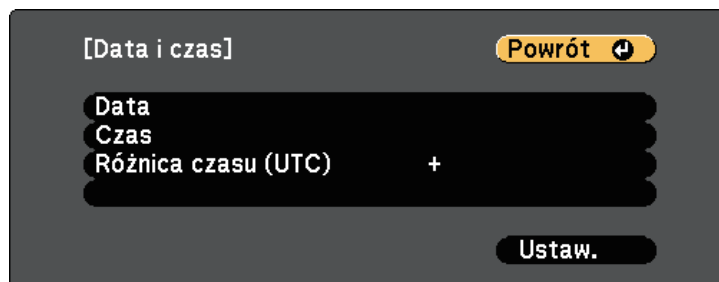

- 7 Wybierz **Data**, naciśnij [Enter], a następnie użyj wyświetlonej klawiatury, aby wprowadzić bieżącą datę.
- 8 Wybierz **Czas**, naciśnij [Enter], a następnie użyj wyświetlonej klawiatury, aby wprowadzić bieżącą godzinę.
- 9 Wybierz **Różnica czasu (UTC)**, naciśnij [Enter], a następnie ustaw różnicę czasu w stosunku do Uniwersalnego czasu koordynowanego.
- 10 Po zakończeniu wybierz **Ustaw.** i naciśnij [Enter].
- 11 Aby uaktywnić ustawienia czasu letniego, wybierz ustawienie **Ustawienia czasu letniego** i naciśnij [Enter]. Następnie wybierz ustawienia.

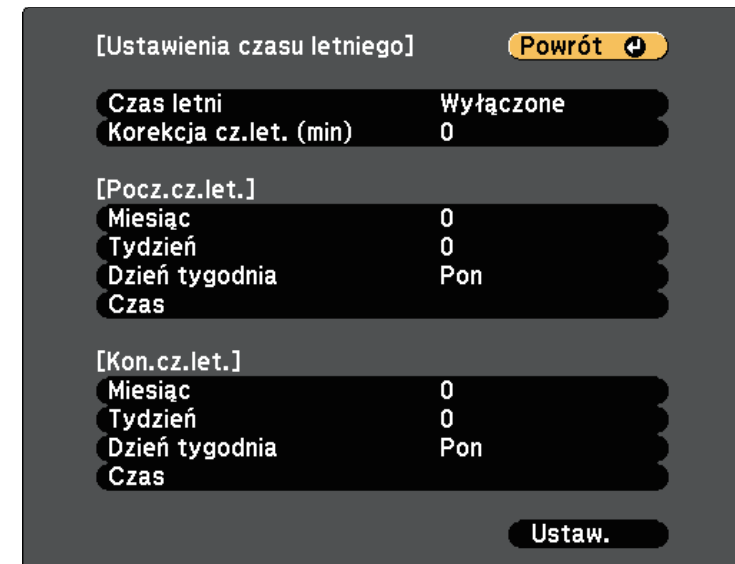

- 12 Po zakończeniu wybierz **Ustaw.** i naciśnij [Enter].

- 13** Aby automatycznie zaktualizować godzinę za pomocą Internet. serw.czasu, wybierz ustawienie **Czas/Internet** i naciśnij [Enter]. Następnie wybierz ustawienia.

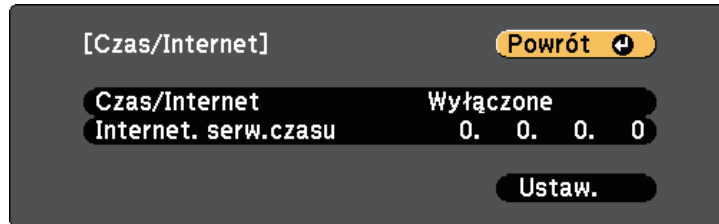

- 14** Po zakończeniu wybierz **Ustaw.** i naciśnij [Enter].

- 15** Naciśnij [Menu] lub [Esc], aby opuścić menu.

» Tematy pokrewne

- "Lista funkcji" [str.10](#)

Aby przeglądać menu projektora i komunikaty w innym języku, można zmienić ustawienie **Język**.

- 1** Włącz projektor.
- 2** Naciśnij przycisk [Menu] w panelu sterowania lub na pilocie.
- 3** Wybierz menu **Zaawansow.** i naciśnij [Enter].



- 4** Wybierz ustawienie **Język** i naciśnij [Enter].
- 5** Wybierz wymagany język i naciśnij [Enter].
- 6** Naciśnij [Menu] lub [Esc], aby opuścić menu.

W zależności od ustawienia projektora, do prawidłowego wyświetlania obrazów może być potrzebna zmiana trybu projekcji.

- **Przód** umożliwia wyświetlanie ze stołu przodem do ekranu.
- **Przód/Sufit** odwraca obraz górną do dołu w celu odwróconej projekcji spod sufitu lub przy montażu na ścianie.
- **Tył** odwraca obraz w poziomie w celu projekcji zza półprzezroczystego ekranu.
- **Tył/Sufit** odwraca obraz górną do dołu i w poziomie w celu wyświetlenia spod sufitu lub przy montażu na ścianie oraz spoza półprzezroczystego ekranu.

» Tematy pokrewne

- "Zmiana trybu projekcji z użyciem pilota" [str.47](#)
- "Zmiana trybu projekcji z użyciem menu" [str.47](#)
- "Konfiguracja projektora i opcje instalacji" [str.26](#)

Zmiana trybu projekcji z użyciem pilota

Tryb projekcji można zmienić, aby odwrócić obraz górną do dołu.

- 1 Włącz projektor i wyświetl obraz.
- 2 Przytrzymaj przez 5 sekund przycisk [A/V Mute] na pilocie.

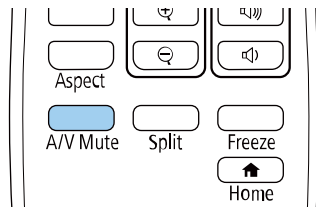

Obraz zniknie na krótko i pojawi się odwrócony górną do dołu.

- 3 Aby powrócić do oryginalnego trybu projekcji, ponownie przytrzymaj przez 5 sekund przycisk [A/V Mute].

Zmiana trybu projekcji z użyciem menu

Tryb projekcji można zmienić na obraz odwrócony górną do dołu i/lub lewą do prawej, z użyciem menu projektora.

- 1 Włącz projektor i wyświetl obraz.
- 2 Naciśnij przycisk [Menu] w panelu sterowania lub na pilocie.
- 3 Wybierz menu **Zaawansow.** i naciśnij [Enter].



- 4 Wybierz ustawienie **Projekcja** i naciśnij [Enter].

- 5** Wybierz tryb projekcji i naciśnij [Enter].

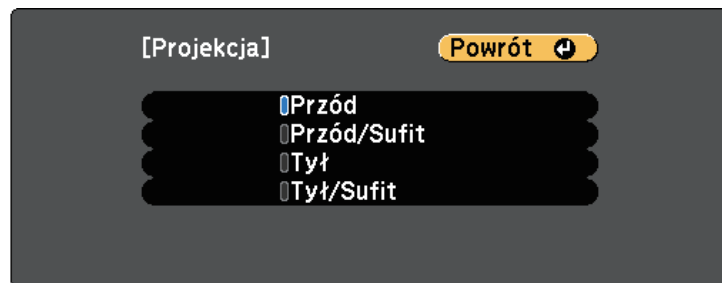

- 6** Naciśnij [Menu] lub [Esc], aby opuścić menu.

Wzorzec testowy można wyświetlić w celu regulacji wyświetlanego obrazu, bez podłączania komputera lub urządzenia wideo.



Aby skonfigurować elementy menu, których nie można ustawić podczas wyświetlania wzorca testowego, albo dostosować parametry wyświetlanego obrazu, należy wyświetlić obraz z podłączonego urządzenia.

- 1** Włącz projektor.
- 2** Naciśnij przycisk [Menu] na panelu sterowania lub na pilocie.
- 3** Wybierz menu **Ustawienia** i naciśnij [Enter].

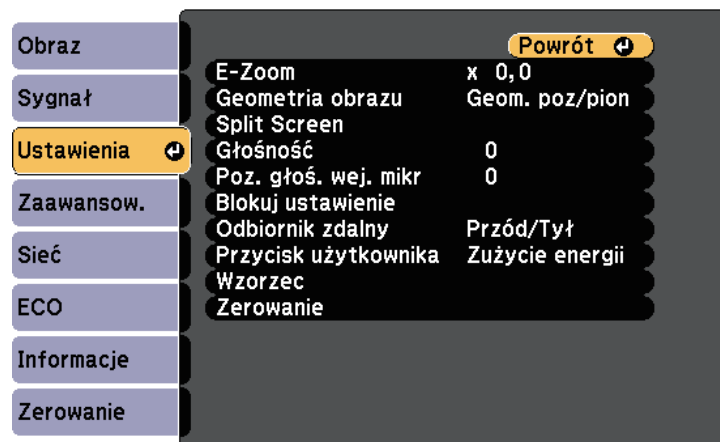

- 4** Wybierz **Wzorzec** > **Wzorzec testowy** i naciśnij [Enter].
Wyświetlany jest wzorzec testowy.
- 5** Wyreguluj obraz zgodnie z potrzebami.
- 6** Aby usunąć wzorzec testowy, naciśnij klawisz [Esc].

Podczas projekcji ze stołu lub z innej płaskiej powierzchni oraz gdy obraz jest za wysoko lub za nisko, wysokość obrazu można wyregulować regulowaną nóżką projektora.

Im większy kąt pochylenia, tym trudniej ustawić ostrość. Projektor należy tak usytuować, aby wymagał jedynie pochylenia pod niewielkim kątem.

- 1** Włącz projektor i wyświetl obraz.
- 2** W celu regulacji przedniej nóżki pociągnij do góry dźwignię zwalniania nóżki i unieś przód projektora.

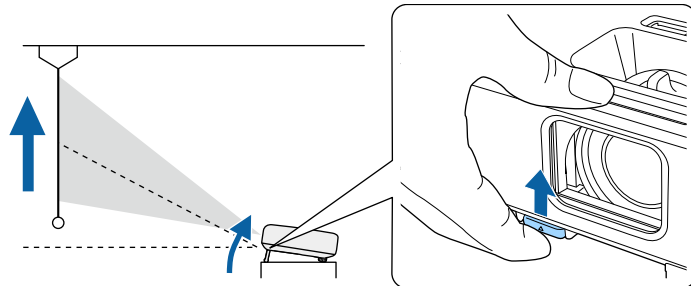

Nóżka zostanie wysunięta z projektora.

Pozycję można wyregulować pod kątem do około 12 stopni.

- 3** Zwolnij dźwignię w celu zablokowania nóżki.

- 4** Jeśli obraz jest nachylony, obróć tylne nóżki w celu regulacji ich wysokości.

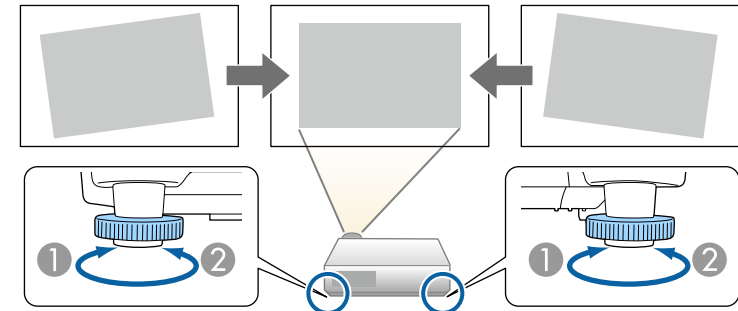

- 1** Wsuń tylną nóżkę
- 2** Wsuń tylną nóżkę

Jeśli obraz projekcji to nierówny prostokąt, należy wyregulować kształt obrazu.

» Tematy pokrewne

- "Kształt obrazu" [str.51](#)

Równy, prostokątny obraz można wyświetlić przez umieszczenie projektora na wprost środka ekranu i jego wypoziomowanie. Po umieszczeniu projektora pod kątem do ekranu lub nachyleniu w górę albo w dół lub przesunięciu w bok, może być konieczna korekcja kształtu obrazu.

Po korekcji obraz będzie trochę mniejszy.

Aby uzyskać najlepszej jakości obrazy, zalecamy wykonanie regulacji pozycji instalacji projektora, aby uzyskać prawidłowy rozmiar i kształt obrazu.

» Tematy pokrewne

- "Autom. geom. pion." [str.51](#)
- "Korekcja kształtu obrazu suwakiem Geometria obrazu w poziomie" [str.51](#)
- "Korekcja kształtu obrazu przyciskami geometrii obrazu" [str.52](#)
- "Korekcja kształtu obrazu z funkcją Quick Corner" [str.53](#)

Autom. geom. pion.

Po przesunięciu lub nachyleniu projektora funkcja **Autom. geom. pion.** automatycznie poprawia pionowe zniekształcenia geometryczne.

Funkcja **Autom. geom. pion.** może poprawić zniekształcenia obrazu w następujących warunkach:

- Kąt projekcji około 30° w górę lub w dół
- **Projekcja** jest ustawiona na **Przód** w menu **Zaawansow.** projektora



- Aby nie używać funkcji **Autom. geom. pion.**, ustaw **Autom. geom. pion.** na **Wyłączone** w menu projektora.
 ☛ **Ustawienia > Geometria obrazu > Geom. poz/pion > Autom. geom. pion.**

» Tematy pokrewne

- "Tryby projekcji" [str.47](#)
- "Ustawienia konfiguracji projektora - Menu Zaawansow." [str.138](#)
- "Ustawienia funkcji projektora - Menu Ustawienia" [str.136](#)
- "Lista funkcji" [str.10](#)

Korekcja kształtu obrazu suwakiem Geometria obrazu w poziomie

Można użyć suwaka projektora regulacji geometrii obrazu w poziomie do korekcji kształtu obrazu, wyświetlanego jako prostokąt o nierównych bokach, co ma miejsce na przykład wtedy, gdy projektor zostanie ustawiony bokiem do obszaru projekcji. (Dostępne wyłącznie dla modeli z suwakiem korekcji zniekształcenia geometrii obrazu w poziomie.)

Można wykonywać skuteczne korekcje, gdy kąt projekcji wynosi ok. 30° w prawo lub w lewo.

1

Włącz projektor i wyświetl obraz.

2

Wyreguluj obraz suwakiem, aż do uzyskania równego prostokąta.

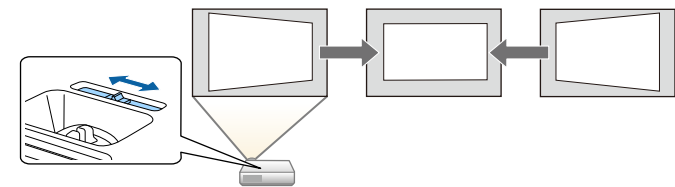

Po korekcji obraz będzie trochę mniejszy.



- Podczas używania suwaka regulacji geometrii obrazu w poziomie, ustaw **Geometria pozioma** na **Włączone** w menu **Ustawienia** projektora.
 ☛ **Ustawienia - Geometria obrazu > Geom. poz/pion > Regul. geom. poziom.**
- Możesz również korygować kształt obrazu w kierunku poziomym w menu **Ustawienia** w projektorze.
 ☛ **Ustawienia > Geometria obrazu > Geom. poz/pion**

» Tematy pokrewne

- "Ustawienia funkcji projektora - Menu Ustawienia" [str.136](#)
- "Lista funkcji" [str.10](#)

Korekcja kształtu obrazu przyciskami geometrii obrazu

Do korekcji kształtu obrazu, który jest nierównym prostokątem, można wykorzystać przyciski korekcji geometrii obrazu projektora.

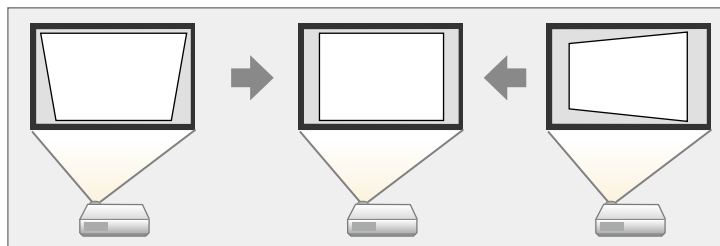

Przyciski geometrii obrazu można wykorzystać do korekcji obrazów do 30° w prawo, w lewo, w górę lub w dół.

- 1** Włącz projektor i wyświetl obraz.
- 2** Naciśnij jeden z przycisków regulacji geometrii obrazu w panelu sterowania, aby wyświetlić ekran regulacji Geometria obrazu.

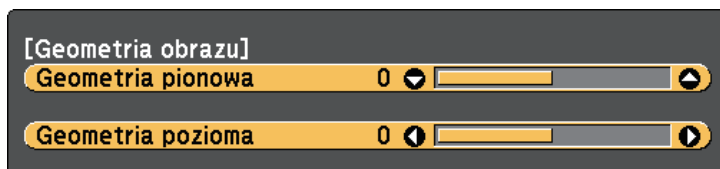

- 3** Naciśnij przycisk geometrii obrazu, aby wyregulować kształt obrazu.

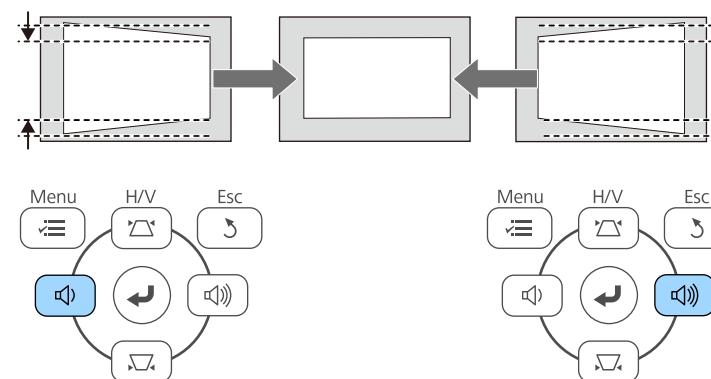
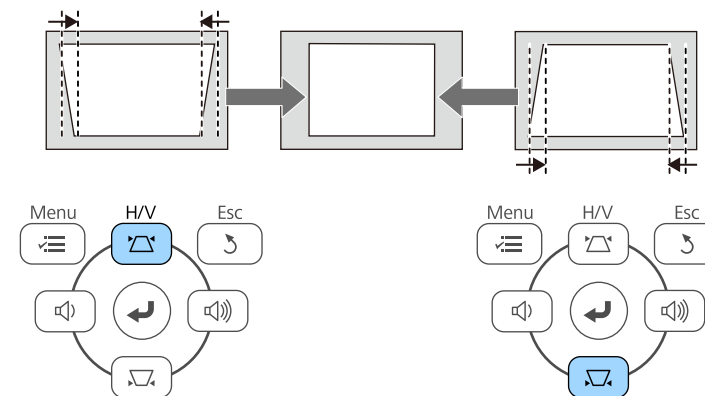

- Jeżeli projektor jest zainstalowany poza zasięgiem użytkownika, Można również skorygować kształt obrazu za pomocą pilota.
 🖱️ **Ustawienia > Geometria obrazu > Geom. poz/pion**

» Tematy pokrewne

- "Ustawienia funkcji projektora - Menu Ustawienia" [str.136](#)

Korekcja kształtu obrazu z funkcją Quick Corner

Do korekcji kształtu i rozmiaru obrazu, który jest nierównym prostokątem, można wykorzystać ustawienie **Quick Corner**.

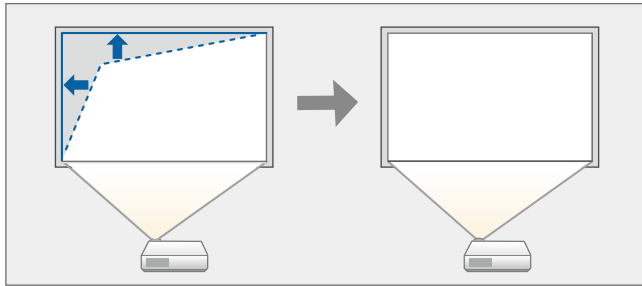

- 1** Włącz projektor i wyświetl obraz.
- 2** Naciśnij przycisk [Menu] w panelu sterowania lub na pilocie.
- 3** Wybierz menu **Ustawienia** i naciśnij [Enter].

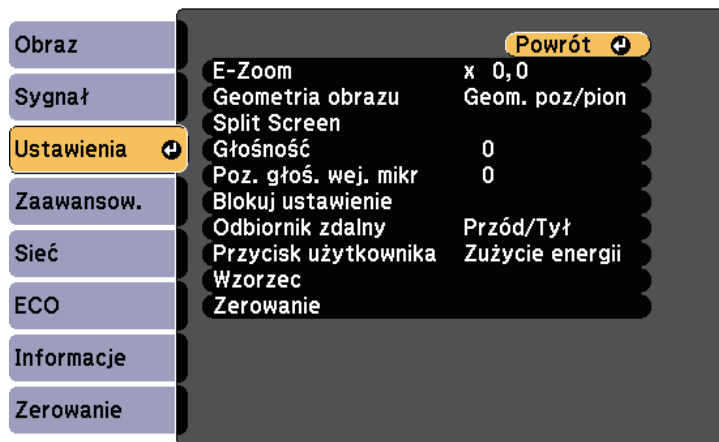

- 4** Wybierz **Geometria obrazu** i naciśnij [Enter].

- 5** Wybierz opcję **Quick Corner** i naciśnij [Enter]. Następnie w razie potrzeby, naciśnij ponownie [Enter].

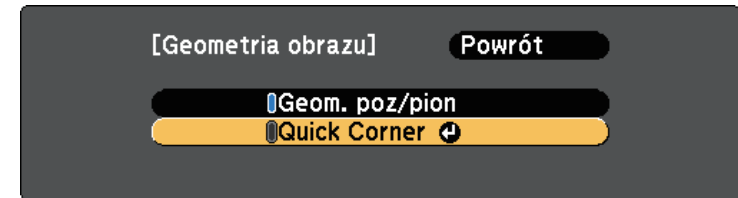

Pojawi się ekran wyboru obszaru.

- 6** Użyj przycisków strzałek, aby wybrać róg obrazu do regulacji. Następnie naciśnij [Enter].

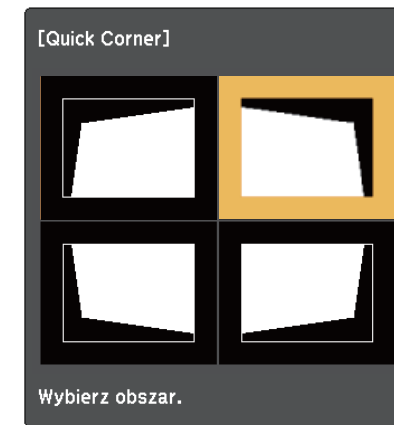

- 7** Naciśnij przyciski strzałek w celu regulacji kształtu obrazu, odpowiednio do potrzeb. Aby powrócić do ekranu wyboru obszaru, naciśnij [Enter].

 • Jeśli jest widoczny ten ekran, nie można dalej regulować kształtu w kierunku wskazanym szarym trójkątem.



• Aby wyzerować korekcje Quick Corner, przytrzymaj na około 2 sekundy [Esc], gdy wyświetlany jest ekran regulacji Quick Corner i wybierz opcję **Resetuj Quick Corner**. Wybierz **Przeł. na Geom. poz/pion**, aby przełączyć metodę korekcji kształtu obrazu na Geom. poz/pion.

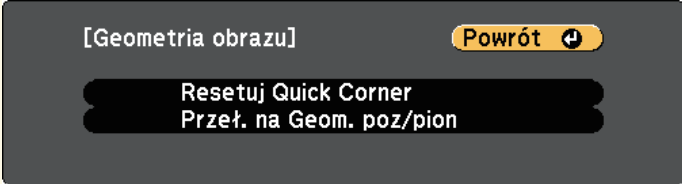

geometrii obrazu na panelu sterowania następuje wyświetlenie ekranu wyboru obszaru.

» Tematy pokrewne

- "Ustawienia funkcji projektora - Menu Ustawienia" [str.136](#)

8 Powtórz czynności 6 i 7 według potrzeb, aby wyregulować pozostałe narożniki.

9 Po zakończeniu naciśnij [Esc].

Ustawienie **Geometria obrazu** jest teraz ustawiane na **Quick Corner** w menu **Ustawienia** projektora. Przy kolejnym naciśnięciu przycisków regulacji

Rozmiar obrazu można zmienić, używając pokrętła powiększenia projektora.
(Dostępne wyłącznie dla modeli z pokrętłem powiększenia)

- 1** Włącz projektor i wyświetl obraz.
- 2** Obróć pokrętło powiększenia, aby powiększyć lub zmniejszyć obraz.

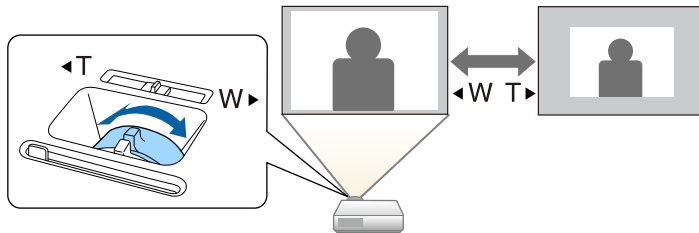

» Tematy pokrewne

- "Lista funkcji" [str.10](#)

Ostrość można skorygować, używając pokrętła ostrzenia.

- 1** Włącz projektor i wyświetl obraz.
- 2** Obróć pokrętło ostrzenia, aby wyregulować ostrość.

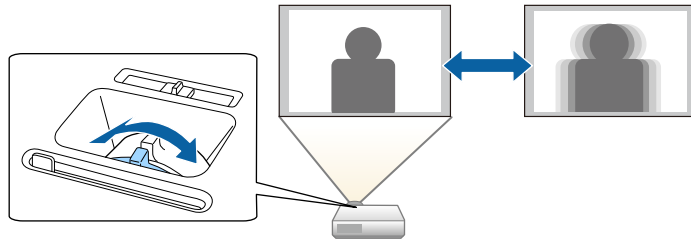

Po podłączeniu do projektora wielu źródeł obrazu, takich jak komputer i odtwarzacz DVD, można przełączać się z jednego źródła obrazu na inne. Dostępne źródła zależą od modelu projektora.

- 1** Należy się upewnić, że kolejne źródło obrazu jest włączone.
- 2** Dla źródeł obrazu wideo, włóż płytę DVD lub inny nośnik wideo i włącz odtwarzanie.
- 3** Wykonaj jedną z następujących czynności:
 - Naciskaj przycisk [Source Search] na pilocie lub w panelu sterowania, aż do wyświetlenia wymaganego obrazu ze źródła.

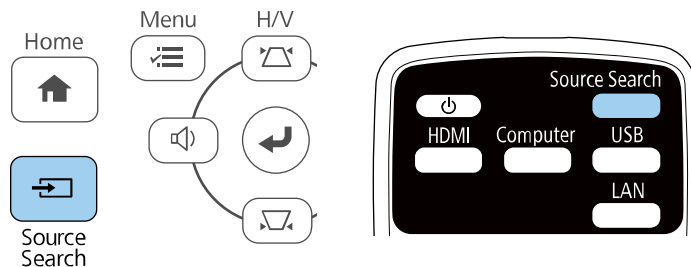

Ten ekran jest wyświetlany po wykryciu braku sygnału obrazu. Sprawdź połączenia kablowe między projektorem i źródłem obrazu.



- Naciśnij przycisk na pilocie dla wymaganego źródła. Jeśli dla tego źródła dostępny jest więcej niż jeden port, naciśnij ponownie przycisk w celu przełączenia między źródłami.
- Naciśnij przycisk [Home] w panelu sterowania lub na pilocie.

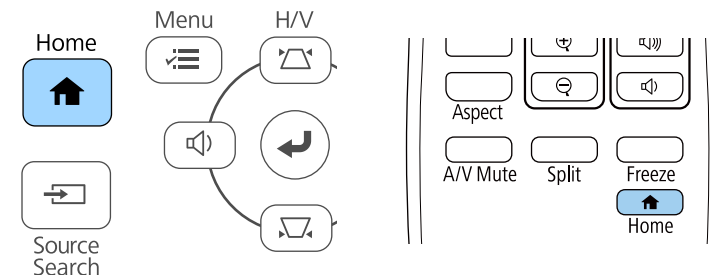

Następnie na wyświetlonym ekranie wybierz źródło, które ma być używane.

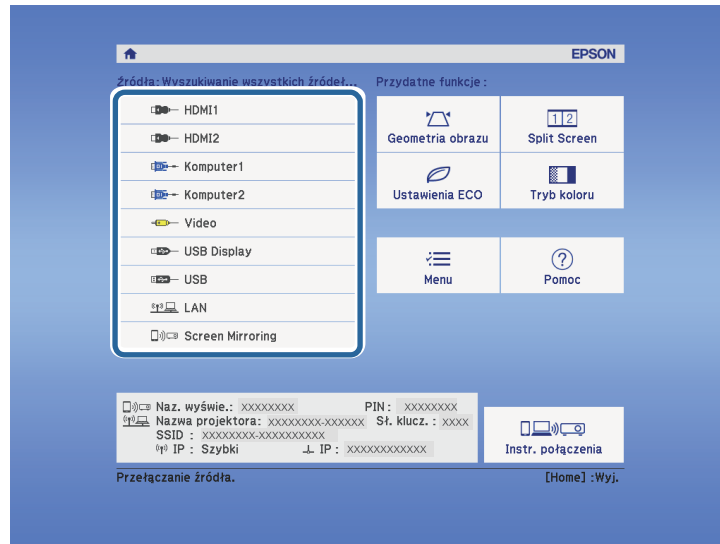

» Tematy pokrewne

- "Lista funkcji" [str.10](#)

Projektor może wyświetlać obrazy w różnych proporcjach szerokości do wysokości, nazywanych współczynnikami kształtu. Zwykle współczynnik kształtu obrazu określa sygnał wejścia ze źródła wideo. Jednak dla pewnych obrazów można zmienić proporcje w celu lepszego dopasowania do ekranu.

Aby zawsze używać określony współczynnik kształtu dla wybranych sygnałów wejścia wideo, można go wybrać w menu **Sygnal** projektora.

» Tematy pokrewne

- "Zmiana współczynnika kształtu obrazu" [str.59](#)
- "Dostępne współczynniki kształtu obrazu" [str.59](#)
- "Wygląd wyświetlanego obrazu w każdym trybie współczynnika kształtu" [str.60](#)
- "Ustawienia sygnału wejścia - Menu Sygnal" [str.135](#)

Zmiana współczynnika kształtu obrazu

Użytkownik może zmienić współczynnik kształtu wyświetlanego obrazu.

- 1 Włącz projektor i przełącz na źródło obrazu, które ma być używane.
- 2 Naciśnij przycisk [Aspect] na pilocie.

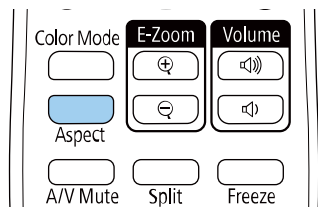

Kształt i rozmiar wyświetlanego obrazu zmieni się, a na ekranie pojawia się na krótko nazwa współczynnika kształtu.

- 3 W celu przełączenia dostępnych współczynników kształtu dla sygnału wejściowego naciskaj wielokrotnie przycisk [Aspect].



Aby wyświetlać obraz bez czarnych pasów, należy ustawić **Rozdzielczość** na **Panorama** lub **Normalnie** w menu **Sygnal** projektora, odpowiednio do rozdzielczości komputera.

» Tematy pokrewne

- "Ustawienia sygnału wejścia - Menu Sygnal" [str.135](#)

Dostępne współczynniki kształtu obrazu

Użytkownik może wybrać następujące współczynniki kształtu obrazu w zależności od sygnału wejściowego ze źródła wideo.



- Dostępne ustawienie współczynnika kształtu zależy od sygnału wejściowego.
- Należy pamiętać, że używanie funkcji współczynnika kształtu projektora w celu zmniejszenia, powiększenia lub dzielenia wyświetlanego obrazu w celach komercyjnych lub w celu publicznej prezentacji, może naruszać prawa autorskie właściciela danego obrazu na mocy obowiązującego prawa autorskiego.

Dla projektorów o rozdzielczości Full HD (1920 × 1080) lub WXGA (1280 × 800)

Tryb współczynnika kształtu	Opis
Autom.	Automatyczne ustawienie współczynnika kształtu według sygnału wejściowego i ustawienia Rozdzielczość .
Normalna	Wyświetlanie obrazów z użyciem pełnego obszaru projekcji i zachowaniem współczynnika kształtu obrazu.
16:9 *	Konwersja współczynnika kształtu obrazu do 16:9.
Pełny	Wyświetlanie obrazów z wykorzystaniem pełnej szerokości obszaru projekcji, ale bez zachowania współczynnika kształtu.

Tryb współczynnika kształtu	Opis
Powiększenie	Wyświetlanie obrazów z użyciem pełnej szerokości obszaru projekcji i zachowaniu współczynnika kształtu obrazu.
Natywny	Wyświetlanie obrazów jakie są (z zachowaniem współczynnika kształtu i rozdzielczości).

* Dostępne tylko dla projektorów z rozdzielczością WXGA (1280 × 800).

Dla projektorów o rozdzielczości XGA (1024 × 768)

Tryb współczynnika kształtu	Opis
Autom.	Automatyczne ustawienie współczynnika kształtu według sygnału wejściowego i ustawienia Rozdzielczość .
Normalna	Wyświetlanie obrazów z użyciem pełnego obszaru projekcji i zachowaniem współczynnika kształtu obrazu.
4:3	Konwersja współczynnika kształtu obrazu do 4:3.
16:9	Konwersja współczynnika kształtu obrazu do 16:9.

» Tematy pokrewne

- "Lista funkcji" [str.10](#)

Wygląd wyświetlanego obrazu w każdym trybie współczynnika kształtu

Przy pewnych współczynnikach kształtu mogą być wyświetlane czarne pasy i przycięte obrazy, w zależności od współczynnika kształtu i rozdzielczości sygnału wejściowego. Sprawdź następującą tabelę w celu potwierdzenia pozycji czarnych pasów oraz przyciętych obrazów.









Obraz dla współczynnika **Natywny**, zmienia się zależnie od sygnału wejściowego.

Dla projektorów o rozdzielczości Full HD (1920 × 1080) lub WXGA (1280 × 800)

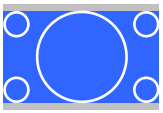
Tryb współczynnika kształtu	Współczynnik kształtu dla sygnałów wejściowych		
	16:10	16:9	4:3
Normalna Autom.			
16:9 *			
Pełny			
Powiększenie			
Natywny			

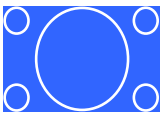
* Dostępne tylko dla projektorów z rozdzielczością WXGA (1280 × 800).

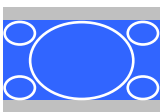
Dla projektorów o rozdzielczości XGA (1024 × 768)

Tryb współczynnika kształtu	Współczynnik kształtu dla sygnałów wejściowych		
	16:10	16:9	4:3
Normalna Autom.			
4:3			
16:9			

» Tematy pokrewne

- "Lista funkcji" [str.10](#)

Projektor oferuje różne tryby koloru, aby zapewnić optymalną jasność, kontrast i kolor dla różnych środowisk oglądania i typów obrazu. Użytkownik może wybrać tryb pasujący do obrazu i środowiska lub eksperymentować z dostępnymi trybami.

» Tematy pokrewne

- "Zmiana trybu koloru" [str.62](#)
- "Dostępne tryby koloru" [str.62](#)
- "Ustawienie Automat. przesłona" [str.62](#)

Zmiana trybu koloru

Użytkownik może zmienić Tryb koloru projektora, używając pilota do optymalizacji obrazu dla środowiska oglądania.

- 1** Włącz projektor i przełącz na źródło obrazu, które ma być używane.
- 2** Naciśnij przycisk [Color Mode] na pilocie, aby zmienić Tryb koloru.

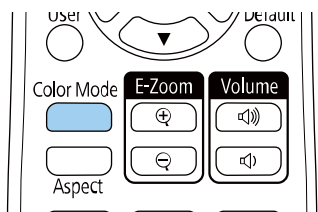

Na krótko na ekranie pojawi się nazwa Tryb koloru, a następnie zostanie zmieniony wygląd obrazu.

- 3** W celu przełączenia dostępnych trybów koloru dla sygnału wejściowego naciskaj wielokrotnie przycisk [Color Mode].

» Tematy pokrewne

- "Ustawienia jakości obrazu - Menu Obraz" [str.133](#)

Dostępne tryby koloru

Użytkownik może ustawić projektor na stosowanie następujących trybów koloru, w zależności od używanego źródła sygnału:

Tryb koloru	Opis
Dynamiczny	To jest najjaśniejszy tryb. Najlepszy, gdy priorytetem jest jasność.
Prezentacja	Najlepszy do wyświetlania jaskrawych obrazów.
Kino	Najlepszy do rozrywki, np. do oglądania filmów.
sRGB	Najlepszy do wiernego odtwarzania kolorów obrazu źródłowego.
Tablica czarna	Najlepszy do wyświetlania obrazów bezpośrednio na zielonej tablicy kredowej.

Ustawienie Automat. przesłona

Można włączyć opcję **Automat. przesłona** w celu automatycznej optymalizacji obrazu w oparciu o jasność.

To ustawienie jest dostępne dla trybów koloru **Dynamiczny** lub **Kino**.

- 1** Włącz projektor i przełącz na źródło obrazu, które ma być używane.
- 2** Naciśnij przycisk [Menu] w panelu sterowania lub na pilocie.



Można także ustawić **Tryb koloru** w menu **Obraz** projektora.

3 Wybierz menu **Obraz** i naciśnij [Enter].



4 Wybierz opcję **Automat. przesłona** i naciśnij [Enter].

5 Wybierz jedną z następujących opcji i naciśnij [Enter]:

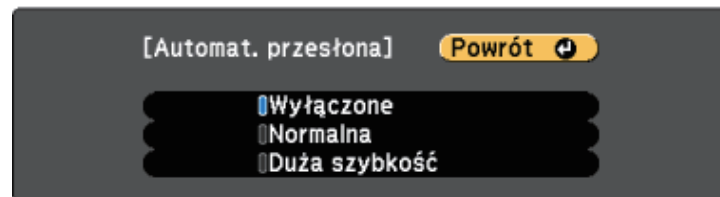

- **Normalna** do standardowej regulacji jasności.
- **Duża szybkość** w celu regulacji jasności po zmianie sceny.

6 Naciśnij [Menu] lub [Esc], aby opuścić menu.

Przyciski regulacji głośności systemu wewnętrznego głośnika projektora.

Można także regulować głośność dowolnych głośników zewnętrznych, podłączonych do projektora.

Użytkownik musi wyregulować głośność oddzielnie dla każdego podłączonego źródła wejścia.

- 1 Włącz projektor i uruchom prezentację.
- 2 Aby zmniejszyć lub zwiększyć głośność, naciśnij przyciski [Volume] w panelu sterowania lub na pilocie, jak na ilustracji.

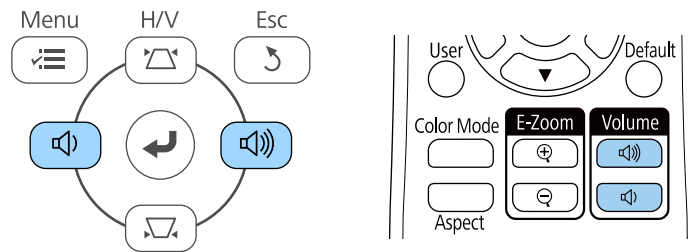

Na ekranie zostanie wyświetlony wskaźnik głośności.

- 3 Aby ustawić specyficzny poziom głośności dla źródła wejścia, wybierz **Głośność** w menu **Ustawienia** projektora.

Przeostroga

Nie należy uruchamiać prezentacji przy wysokim poziomie głośności. Nagłe głośne dźwięki mogą spowodować utratę słuchu.

Przed wyłączeniem należy zawsze obniżyć głośność, aby móc stopniowo zwiększyć głośność po włączeniu urządzenia.

» **Tematy pokrewne**

- "Ustawienia funkcji projektora - Menu Ustawienia" [str.136](#)

Regulacja funkcji projektora

Wykonaj instrukcje opisane w tych punktach w celu korzystania z funkcji regulacji projektora.

» Tematy pokrewne

- "Jednoczesna projekcja dwóch obrazów" [str.66](#)
- "Projekcja prezentacji PC Free" [str.69](#)
- "Tymczasowe wyłączanie obrazu i dźwięku" [str.74](#)
- "Tymczasowe zatrzymanie akcji wideo" [str.75](#)
- "Powiększanie/Zmniejszanie obrazów (E-Zoom)" [str.76](#)
- "Zapisywanie obrazu logo użytkownika" [str.78](#)
- "Zapisywanie wzorca użytkownika" [str.80](#)
- "Korekcja różnicy kolorów podczas projekcji z wielu projektorów" [str.81](#)
- "Funkcje zabezpieczenia projektora" [str.84](#)

Funkcji podziału ekranu można używać do jednoczesnej projekcji dwóch ekranów z różnych źródeł obrazu. Użytkownik może kontrolować funkcję podziału ekranu z pilota lub z menu projektora.

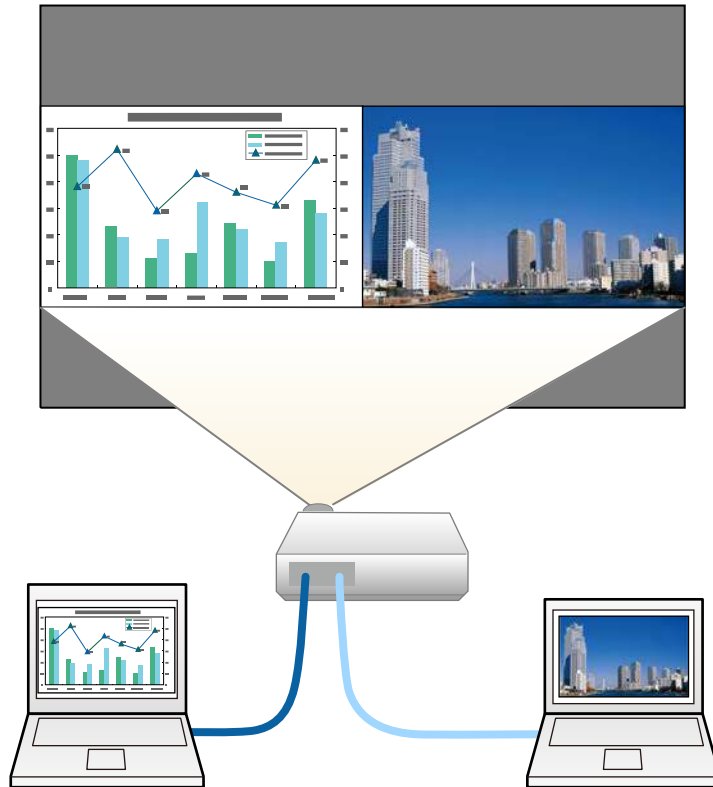

- Podczas używania funkcji podziału mogą być niedostępne inne funkcje projektora, a niektóre ustawienia mogą być automatycznie zastosowane dla obu obrazów.

1 Naciśnij przycisk [Split] na pilocie.

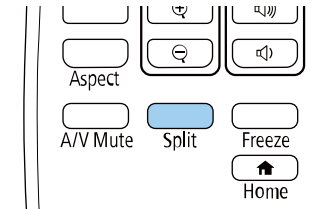

Aktualnie wybrane źródło sygnału zostanie przesunięte do lewej części ekranu.



Użytkownik może wykonać niektóre operacje poprzez funkcję **Split Screen** w menu **Ustawienia** projektora.

2 Naciśnij przycisk [Menu].

Wyświetlony zostanie ten ekran:

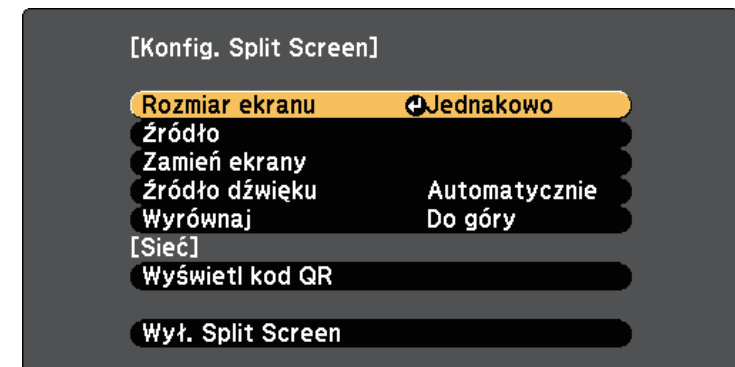

- 3** Aby wybrać źródło wejścia dla innych obrazów, wybierz ustawienie **Źródło**, naciśnij [Enter], wybierz źródło wejścia, wybierz **Wykonanie** i naciśnij [Enter].

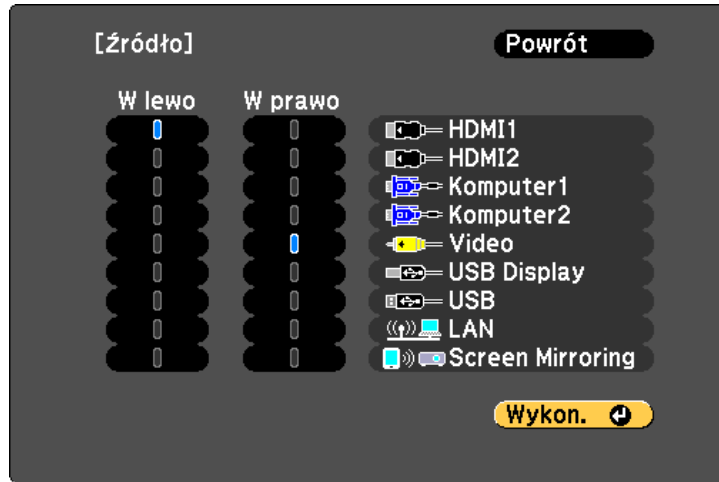

- Można wybrać źródła wejścia, które można łączyć.
- Podczas używania funkcji podziału ekranu po zmianie **Źródło** wejścia z pilota wyświetlony zostanie ekran źródła.

- 4** W celu przełączenia obrazów, wybierz opcję **Zamień ekrany** i naciśnij [Enter].

Obrazy wyświetlane na ekranach lewym i prawym zostaną zamienione.



- 5** W celu powiększenia obrazu przy zmniejszeniu innego obrazu wybierz **Rozmiar ekranu**, naciśnij [Enter], wybierz rozmiar i naciśnij [Enter]. Aby wyjść z menu, naciśnij [Menu].



- W zależności od sygnałów wejścia wideo, po wybraniu opcji **Jednakowo**, obrazy mogą nie być wyświetlane w tej samej wielkości.

- 6** Aby wybrać audio, wybierz **Źródło dźwięku**, naciśnij [Enter], wybierz opcję audio, a następnie naciśnij [Enter]. Aby wyjść z menu, naciśnij [Menu].

- Wybierz opcję **Autom.**, aby słyszeć dźwięk z największego ekranu lub z lewego ekranu.

- 7** Aby wyrównać wyświetlane obrazy, wybierz **Wyrównaj**, naciśnij [Enter], wybierz ustawienie i ponownie naciśnij [Enter]. Aby wyjść z menu, naciśnij [Menu].

- 8** Aby zakończyć działanie funkcji podziału ekranu, naciśnij przycisk [Split] lub [Esc].

» Tematy pokrewne

- "Nieobsługiwane kombinacje źródła wejścia dla projekcji" [str.68](#)
- "Ograniczenia projekcji na podzielonym ekranie" [str.68](#)
- "Lista funkcji" [str.10](#)

Nieobsługiwane kombinacje źródła wejścia dla projekcji

Tych kombinacji źródła wejścia nie można wyświetlać na podzielonym ekranie.

- Komputer1 i Komputer2
- Komputer1/Komputer2 oraz Video
- HDMI1/HDMI2 i Screen Mirroring
- HDMI1 i HDMI2
- USB Display oraz USB/LAN
- USB oraz LAN

» Tematy pokrewne

- "Lista funkcji" [str.10](#)

Ograniczenia projekcji na podzielonym ekranie

Ograniczenia dotyczące działania

Podczas projekcji na rozdzielonym ekranie nie można wykonywać następujących operacji.

- Ustawienie menu projektora
- E-Zoom
- Przełączenie trybu kształtu obrazu (kształt obrazu jest ustawiony jako **Normalna**).
- Operacje wykonywane za pomocą przycisku [User] na pilocie.
- Automat. przesłona

Ograniczenia dotyczące obrazu

- Po wykonaniu takich regulacji jak **Jasność**, **Kontrast**, **Nasycenie koloru**, **Odcień** i **Ostrość** w menu **Obraz** projektora, można je zastosować tylko do obrazu po lewej. Do obrazu po prawej stosowane są domyślne regulacje.

Regulacje, które wpływają na cały wyświetlany obraz, takie jak **Tryb koloru** i **Temp. barwowa** są stosowane dla obrazu lewego i prawego.

- Nawet po wykonaniu dla obrazu po prawej regulacji **Redukcja szumów** i **Usuwanie przeplotu** w menu **Obraz** projektora, **Redukcja szumów** jest ustawiana na 0, a **Usuwanie przeplotu** jest ustawiane na **Wyłączone**.
 - ☛ **Obraz > Poprawienie obrazu > Redukcja szumów**
 - ☛ **Obraz > Poprawienie obrazu > Usuwanie przeplotu**
- Nawet po ustawieniu opcji **Wyświetl tło na Logo** w menu **Zaawansow.** projektora, przy braku odbieranego sygnału pojawi się niebieski ekran.

» Tematy pokrewne

- "Współczynnik kształtu obrazu" [str.59](#)
- "Regulacja jakości obrazu (Tryb koloru)" [str.62](#)
- "Ustawienia funkcji projektora - Menu Ustawienia" [str.136](#)
- "Ustawienia konfiguracji projektora - Menu Zaawansow." [str.138](#)
- "Ustawienia jakości obrazu - Menu Obraz" [str.133](#)
- "Powiększanie/Zmniejszanie obrazów (E-Zoom)" [str.76](#)
- "Ustawienie Automat. przesłona" [str.62](#)

Funkcji PC Free projektora można używać po każdym podłączeniu urządzenia USB z kompatybilnymi plikami prezentacji. Umożliwia to szybkie i łatwe wyświetlanie prezentacji i sterowanie nimi z pilota projektora.

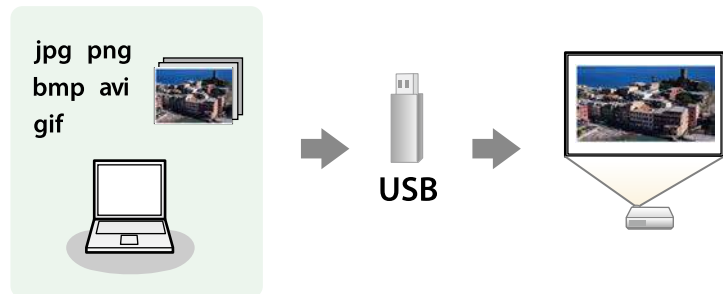

» Tematy pokrewne

- "Typy plików obsługiwane przez PC Free" [str.69](#)
- "Środki ostrożności przy projekcji PC Free" [str.69](#)
- "Uruchomienie pokazu slajdów PC Free" [str.70](#)
- "Rozpoczęcie prezentacji filmów PC Free" [str.71](#)
- "Opcje wyświetlania PC Free" [str.72](#)
- "Lista funkcji" [str.10](#)

Typy plików obsługiwane przez PC Free

Te typy plików można wyświetlać z użyciem funkcji PC Free projektora.



- Dla zapewnienia najlepszych wyników pliki należy umieścić na nośniku sformatowanym w systemie FAT16/32.
- W przypadku problemów z projekcją z nośnika sformatowanego w systemie plików innym niż Windows należy spróbować sformatowania nośnika dla systemu Windows.

Treść pliku	Typ pliku (rozszerzenie)	Szczegóły
Obraz	.jpg	Upewnij się, że plik nie jest: <ul style="list-style-type: none"> • W formacie CMYK • W formacie Progresywne • Z silną kompresją • W rozdzielczości powyżej 8192 × 8192
	.bmp	Upewnij się, że plik nie jest: <ul style="list-style-type: none"> • W rozdzielczości powyżej 1280 × 800
	.gif	Upewnij się, że plik nie jest: <ul style="list-style-type: none"> • W rozdzielczości powyżej 1280 × 800 • Animowany • Z przeplotem
	.png	Upewnij się, że plik nie jest: <ul style="list-style-type: none"> • W rozdzielczości powyżej 1280 × 800 * • Z przeplotem
Film	.avi (Motion JPEG)	Obsługuje jedynie AVI 1.0. Upewnij się, że plik nie jest: <ul style="list-style-type: none"> • Zapisany z kodekiem audio innym niż PCM lub ADPCM • W rozdzielczości powyżej 1280 × 720 • Większy niż 2 GB

* Podczas używania projektora z rozdzielczością Full HD, można wyświetlać plik o maksymalnej rozdzielczości 1920 × 1080.

Środki ostrożności przy projekcji PC Free

Podczas używania funkcji PC Free należy zachować następujące środki ostrożności.

- Nie można używać klucza USB do funkcji PC Free.

- Nie należy rozłączać urządzenia pamięci USB podczas dostępu do niego; w przeciwnym razie funkcja PC Free może nie działać prawidłowo.
 - W niektórych nośnikach pamięci USB z funkcją PC Free może nie być możliwe używanie funkcji zabezpieczeń.
 - Po podłączeniu urządzenia USB z zasilaczem prądu przemiennego, podczas używania urządzenia z projektorem należy podłączyć zasilacz prądu przemiennego do gniazda elektrycznego.
 - Niektóre dostępne w handlu czytniki kart USB mogą nie być zgodne z projektorem.
 - Projektor może rozpoznać jednocześnie do 5 kart włożonych do czytnika kart.
 - Nie można wykonywać korekcji zniekształceń podczas projekcji z funkcją PC Free, dlatego kształt obrazu należy skorygować przed prezentacją.
 - Podczas projekcji poprzez PC Free można używać następujących funkcji.
 - Zamrożenie
 - Wycisz A/V
 - E-Zoom
- » **Tematy pokrewne**
- "Tymczasowe zatrzymanie akcji wideo" [str.75](#)
 - "Tymczasowe wyłączenie obrazu i dźwięku" [str.74](#)
 - "Powiększanie/Zmniejszanie obrazów (E-Zoom)" [str.76](#)

Uruchomienie pokazu slajdów PC Free

Po podłączeniu urządzenia USB do projektora, można przełączyć na źródło wejścia USB i rozpocząć pokaz slajdów.



- Można zmienić opcje operacji PC Free lub dodać efekty specjalne poprzez podświetlenie **Opcja** na dole ekranu i naciśnięcie [Enter].

1 Naciśnij przycisk [USB] na pilocie.

Wyświetlony zostanie ekran listy plików PC Free.



- Po wyświetleniu ekranu Wybierz dysk naciśnij przyciski strzałek w celu wyboru napędu i naciśnij [Enter].
- Aby wyświetlać obrazy zapisane na innym nośniku USB, podświetl **Wybierz dysk** w górnej części ekranu listy plików i naciśnij [Enter].

2 W celu lokalizacji plików należy wykonać jedną z następujących czynności:

- Jeśli wymagane jest wyświetlenie plików w podfolderze urządzenia, naciśnij przyciski strzałek, aby podświetlić folder i naciśnij [Enter].
- W celu przejścia z powrotem do poprzedniego poziomu folderu urządzenia podświetl **Do góry** i naciśnij [Enter].

3 Wykonaj jedną z następujących czynności:

- W celu wyświetlenia indywidualnego obrazu naciśnij przyciski strzałek, aby podświetlić obraz i naciśnij [Enter]. (Naciśnij przycisk [Esc], aby powrócić do ekranu listy plików.)

- Aby wyświetlić pokaz slajdów wszystkich obrazów w folderze, naciśnij przyciski strzałek, aby podświetlić opcję **Pokaz slajdów** w dolnej części ekranu i naciśnij [Enter].

 • Czas przełączania obrazu można zmienić przez podświetlenie **Opcja** w dolnej części ekranu i naciśnięcie [Enter].

• Jeśli jakiegokolwiek nazwy plików będą dłuższe niż obszar wyświetlania lub będą zawierały nieobsługiwane symbole, nazwy plików mogą zostać skrócone lub zmienione jedynie na wyświetlaczu ekranowym.

4 Podczas projekcji do sterowania wyświetlaczem należy używać następujących poleceń:

- W celu obrócenia obrazu naciśnij przycisk strzałki w górę lub w dół.

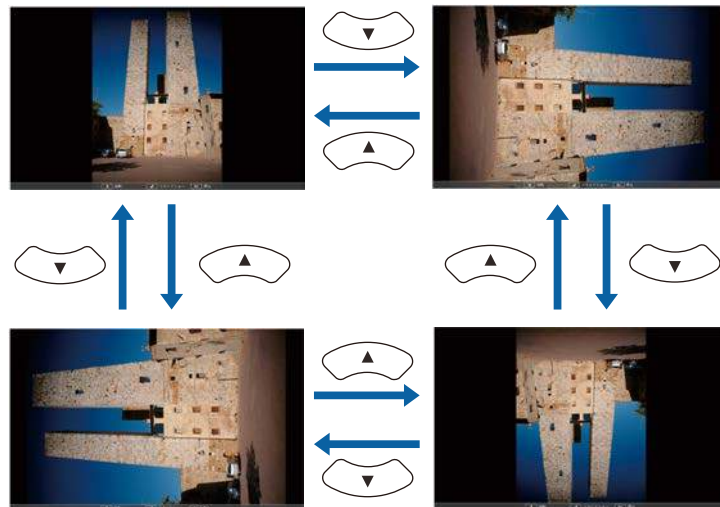

- W celu przejścia do następnego lub poprzedniego obrazu naciśnij przycisk strzałki w lewo lub w prawo.

5 Aby zatrzymać wyświetlanie, wykonaj instrukcje ekranowe lub naciśnij przycisk [Esc].

Nastąpi powrót do ekranu listy plików.

6 W razie potrzeby wyłącz urządzenie USB, a następnie odłącz urządzenie od projektora.

» Tematy pokrewne

- "Opcje wyświetlania PC Free" [str.72](#)
- "Podłączenie do urządzenia USB" [str.33](#)

Rozpoczęcie prezentacji filmów PC Free

Po podłączeniu urządzenia USB do projektora można przełączyć na źródło USB i rozpocząć wyświetlanie filmu.

 • Można zmienić opcje operacji PC Free poprzez podświetlenie **Opcja** w dolnej części ekranu i naciśnięcie [Enter].

1 Naciśnij przycisk [USB] na pilocie.
Wyświetlony zostanie ekran listy plików PC Free.





- Po wyświetleniu ekranu Wybierz dysk naciśnij przyciski strzałek w celu wyboru napędu i naciśnij [Enter].
- Aby wyświetlać pliki filmowe zapisane na innym nośniku USB, podświetl **Wybierz dysk** w górnej części ekranu listy plików i naciśnij [Enter].

2 W celu lokalizacji plików należy wykonać jedną z następujących czynności:

- Jeśli wymagane jest wyświetlenie plików w podfolderze urządzenia, naciśnij przyciski strzałek, aby podświetlić folder i naciśnij [Enter].
- W celu przejścia z powrotem do poprzedniego poziomu folderu urządzenia podświetl **Do góry** i naciśnij [Enter].

3 W celu odtworzenia filmu naciśnij przyciski strzałek, aby podświetlić plik i naciśnij [Enter].



- Jeśli jakiegokolwiek nazwy plików będą dłuższe niż obszar wyświetlania lub będą zawierały nieobsługiwane symbole, nazwy plików mogą zostać skrócone lub zmienione jedynie na wyświetlaczu ekranowym.
- Aby kolejno odtworzyć wszystkie filmy w folderze, wybierz opcję **Pokaz slajdów** w dolnej części ekranu.

4 Aby zatrzymać odtwarzanie filmu, naciśnij przycisk [Esc], podświetl **Wyjście** i naciśnij [Enter].

Nastąpi powrót do ekranu listy plików.

5 W razie potrzeby wyłącz urządzenie USB, a następnie odłącz urządzenie od projektora.

» Tematy pokrewne

- "Opcje wyświetlania PC Free" [str.72](#)
- "Podłączenie do urządzenia USB" [str.33](#)

Opcje wyświetlania PC Free

Użytkownik może wybrać te opcje wyświetlania, używając funkcji PC Free. W celu dostępu do tego ekranu podświetl pozycję **Opcja** w dolnej części ekranu PC Free i naciśnij [Enter].



Ustawienie	Opcje	Opis
Kolejność wyświetlania	Według nazwy	Wyświetlanie plików w kolejności według nazw
	Według daty	Wyświetlanie plików w kolejności według daty
Kierunek sortowania	Rosnąco	Sortowanie plików w kolejności od pierwszego do ostatniego
	Malejąco	Sortowanie plików w kolejności od ostatniego do pierwszego
Odtwarzanie ciągle	Włączone	Ciągłe wyświetlanie pokazu slajdów
	Wyłączone	Jednorazowe wyświetlenie pokazu slajdów

Ustawienie	Opcje	Opis
Czas przełączania ekranu	Nie	Brak automatycznego wyświetlania następnego pliku
	1 sekunda do 60 sekund	Wyświetlanie plików dla wybranego czasu i automatyczne przełączanie na następny plik; obrazy o wysokiej rozdzielczości mogą być przełączane z trochę niższą szybkością
Efekt	Nie	Brak efektu
	Ścieranie	Przechodzenie między obrazami z efektem ścierania
	Rozproszenie	Przechodzenie między obrazami z efektem rozproszenia
	Losowo	Przejścia między obrazami z użyciem różnych efektów losowych

Użytkownik może tymczasowo wyłączyć wyświetlany obraz i dźwięk, aby skierować uwagę słuchaczy podczas prezentacji na coś innego. Jednak dźwięk i obraz są nadal przekazywane, dlatego nie można wznowić projekcji od miejsca jej zatrzymania.

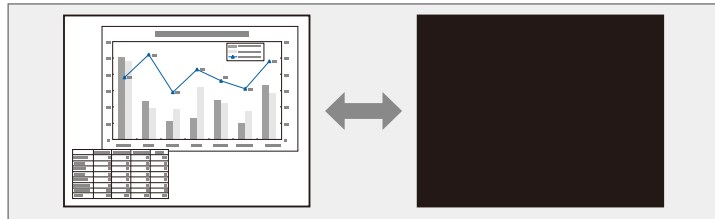

Aby wyświetlić taki obraz jak logo firmy po naciśnięciu przycisku [A/V Mute], można wybrać ekran wyświetlany w ustawieniu **Wycisz A/V** w menu **Zaawansow.** projektora.

☛ **Zaawansow. > Wyświetlanie > Wycisz A/V**

- 1** Naciśnij przycisk [A/V Mute] na pilocie, aby tymczasowo zatrzymać projekcję i wyciszyć dźwięk.

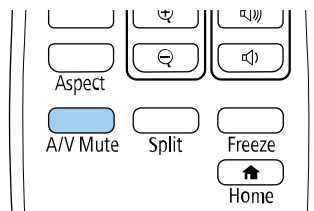

- 2** Aby przywrócić obraz i dźwięk, ponownie naciśnij [A/V Mute].



- Projekcję można także zatrzymać suwakiem Wycisz A/V na projektorze.
- Zasilanie projektora zostanie wyłączone automatycznie 30 minut po włączeniu funkcji Wycisz A/V. Tę funkcję można wyłączyć.
☛ **ECO > Timer wyciszenia A/V**
- Lampa świeci stale podczas działania funkcji Wycisz A/V, dlatego czas pracy lampy jest kumulowany.

» Tematy pokrewne

- "Ustawienia konfiguracji projektora - Menu Zaawansow." [str.138](#)
- "Ustawienia konfiguracji projektora - Menu ECO" [str.151](#)

Użytkownik może tymczasowo zatrzymać akcję w wideo lub w prezentacji komputerowej i zatrzymać bieżący obraz na ekranie. Jednak dźwięk i obraz są nadal przekazywane, dlatego nie można wznowić projekcji od miejsca jej zatrzymania.

- 1** Naciśnij przycisk [Freeze] na pilocie, aby zatrzymać akcję wideo.

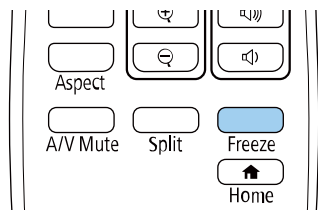

- 2** Aby ponownie uruchomić trwającą akcję wideo, ponownie naciśnij [Freeze].

Wyświetlany obraz można powiększać lub zmniejszać z użyciem przycisku [E-Zoom] na pilocie.

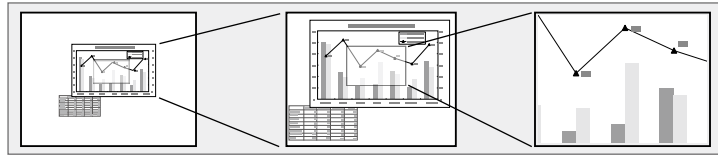

» Tematy pokrewne

- "Powiększanie obrazów" [str.76](#)
- "Zmniejszanie obrazów" [str.76](#)

Powiększanie obrazów

- 1** Naciśnij przycisk [E-Zoom] + na pilocie.

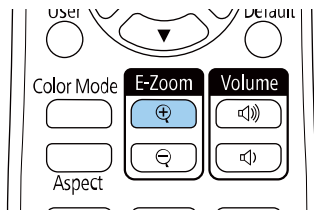

Wyświetlany obraz jest powiększany z ustawieniem ostrości w pobliżu środka obrazu. Obraz można powiększyć jeden do czterech razy w 25 przyrostach.

- 2** Użyj następujących przycisków na pilocie w celu dopasowania powiększonego obrazu:
 - Naciskaj powtarzająco przycisk [E-Zoom] + w celu powiększenia obrazu.
 - Do przesuwania powiększonego obrazu użyj przycisków strzałek.

- W celu zmniejszenia obrazu naciśnij przycisk [E-Zoom] -.
- Aby przywrócić oryginalny rozmiar obrazu, naciśnij przycisk [Default].



Podczas wyświetlania obrazów z kamery do dokumentów Epson, obraz można powiększyć do ośmiu razy w 57 przyrostach z użyciem przycisku [E-Zoom] + na kamerze do dokumentów.

Zmniejszanie obrazów

- 1** Naciśnij przycisk [E-Zoom] - na pilocie.

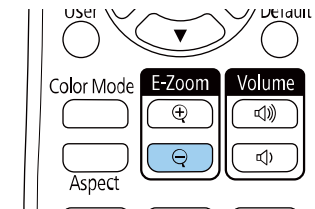

Wyświetlony obraz zostanie zmniejszony. Obraz można stopniowo zmniejszać w zakresie 100% to 50%.

- 2** Użyj następujących przycisków na pilocie w celu dopasowania zmniejszonego obrazu:
 - Naciskaj powtarzająco przycisk [E-Zoom] - w celu zmniejszenia obrazu.
 - W celu przesunięcia zmniejszonego obrazu na obszarze projekcji, użyj przycisków strzałek.
 - W celu powiększenia obrazu, naciśnij przycisk [E-Zoom] +.
 - Aby przywrócić oryginalny rozmiar obrazu, naciśnij przycisk [Default].



Podczas projekcji obrazu z kamery do dokumentów Epson, obraz można także zmniejszyć używając przycisku [E-Zoom] - na kamerze do dokumentów.

Obraz można zapisać w projektorze i wyświetlać przy włączaniu projektora. Obraz można także wyświetlać, gdy projektor nie odbiera sygnału wejścia. Obraz jest nazywany logo użytkownika.

Użytkownik może wybrać zdjęcie, grafikę lub logo firmy jak logo użytkownika użyteczne do identyfikacji właściciela projektora w celu zabezpieczenia przed kradzieżą. Użytkownik może zapobiec zmianom logo użytkownika poprzez ustawienie zabezpieczenia hasłem.



- Jeżeli ustawienie **Ochrona logo użyt.** w menu ustawień **Ochrona hasłem** jest ustawione na **Włączone**, przed zapisaniem logo użytkownika należy ustawić na **Wyłączone**.
- Po skopiowaniu ustawień menu z jednego projektora do drugiego z użyciem funkcji ustawień wsadowych jest także kopiowane logo użytkownika. Jako logo użytkownika nie należy rejestrować informacji, które nie mają być udostępniane między wieloma projektorami.
- Nie można zapisywać zawartości, która jest zabezpieczona przez HDCP.

1 Wyświetl obraz, który ma być logo użytkownika.

2 Naciśnij przycisk [Menu], wybierz menu **Zaawansow.**, a następnie naciśnij [Enter].



3 Wybierz **Logo użytkownika** > **Ustawienia startowe** i naciśnij [Enter].
Pojawi się pytanie o użycie wyświetlanego obrazu jako logo użytkownika.



Regulacje, np. Geometria obrazu, E-Zoom lub Kształt obrazu są tymczasowo anulowane po wybraniu **Logo użytkownika**.

4 Wybierz **Tak** i naciśnij [Enter].

5 Sprawdź wyświetlany obraz, a następnie wybierz **Tak**, aby zapisać go jako logo użytkownika.

Logo użytkownika jest zastępowane i wyświetlany jest komunikat zakończenia.

6 Naciśnij [Esc] w celu zamknięcia ekranu komunikatu.

7 Wybierz menu **Zaawansow.** i naciśnij [Enter].

8 Wybierz **Wyświetlanie** i naciśnij [Enter].

9 Wybierz, kiedy wyświetlić ekran Logo użytkownika:

- W celu wyświetlenia przy braku sygnału wejścia wybierz **Wyświetl tło** i ustawienie **Logo**.
 - ☛ **Zaawansow.** > **Wyświetlanie** > **Wyświetl tło**
- W celu wyświetlania przy każdym włączeniu projektora wybierz **Ekran startowy** i ustawienie **Włączone**.
 - ☛ **Zaawansow.** > **Wyświetlanie** > **Ekran startowy**
- Aby wyświetlić go po naciśnięciu przycisku [A/V Mute], wybierz opcję **Wycisz A/V** i ustawienie **Logo**.
 - ☛ **Zaawansow.** > **Wyświetlanie** > **Wycisz A/V**

Aby zapobiec zmianie ustawień Logo użytkownika bez wcześniejszego wprowadzania hasła, ustaw opcję **Ochrona logo użyt.** na **Włączone** w menu **Ochrona hasłem** i ustaw hasło.

» **Tematy pokrewne**

- "Tymczasowe wyłączenie obrazu i dźwięku" [str.74](#)
- "Wybór rodzajów zabezpieczenia hasłem" [str.85](#)

Istnieją cztery rodzaje wzorców wstępnie zarejestrowanych w projektorze, np. linie z podziałką lub siatki. Można wyświetlać te wzorce w celu uzyskania pomocy podczas prezentacji za pomocą ustawień **Wyświetlenie wzorca**.

Możliwe jest także zapamiętanie aktualnie wyświetlanego obrazu jako Wzorzec użytkownika.



Po zapisaniu ustawienia Wzorzec użytkownika wzorzec ten nie będzie można przywrócić do domyślnych wartości fabrycznych.

1 Wyświetlaj obraz, który ma zostać zapisany jako Wzorzec użytkownika, a następnie naciśnij przycisk [Menu] na panelu sterowania lub pilocie.

2 Wybierz menu **Ustawienia** i naciśnij [Enter].

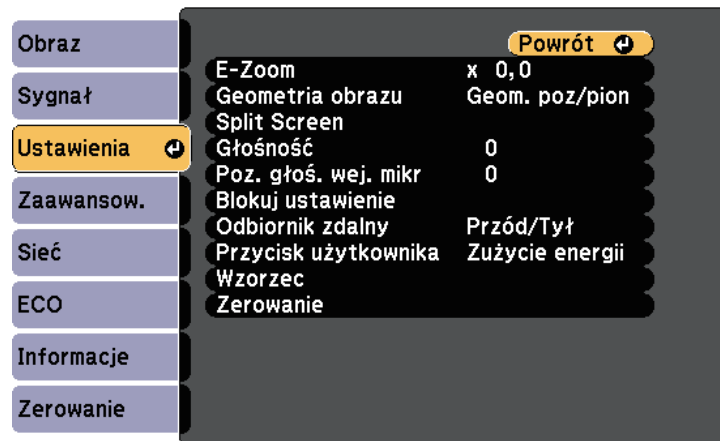

3 Wybierz **Wzorzec** > **Wzorzec użytkownika** i naciśnij [Enter].

Pojawi się pytanie odnośnie użycia wyświetlanego obrazu jako Wzorzec użytkownika.



- Takie regulacje jak Geometria obrazu, E-Zoom lub Kształt obrazu, są tymczasowo usuwane po wybraniu **Wzorzec użytkownika**.
- Nie można zapisać jako Wzorzec użytkownika cyfrowych obrazów zabezpieczonych z wykorzystaniem technologii HDCP.

4 Wybierz **Tak** i naciśnij [Enter].
Pojawi się pytanie odnośnie zapisania obrazu Wzorzec użytkownika.

5 Wybierz **Tak** i naciśnij [Enter].
Nastąpi wyświetlenie komunikatu zakończenia.

Po zestawieniu wielu projektorów do projekcji obrazów, można korygować jasność i odcień koloru obrazu każdego projektora, aby odcienie kolorów obrazu każdego projektora były do siebie dopasowane.

Można ustawić unikatowy ID projektora dla każdego projektora w celu ich indywidualnej obsługi z wykorzystaniem pilota, a następnie wyregulować jasność i kolor każdego z projektorów.



- W niektórych przypadkach jasność i odcień kolorów mogą się nieznacznie różnić, nawet po korekcji.
- Jeśli różnice jasności i odcienia koloru staną się z czasem bardziej zauważalne, powtórz regulacje.

» Tematy pokrewne

- "Ustawienie ID projektora" [str.81](#)
- "Wybór projektora do używania" [str.81](#)
- "Dopasowanie jakości wyświetlania wielu projektorów" [str.82](#)

Ustawienie ID projektora

Aby sterować wieloma projektorami z pilota, przydziel każdemu projektorowi unikatowy ID.

- 1** Naciśnij przycisk [Menu], wybierz menu **Zaawansow.**, a następnie naciśnij [Enter].
- 2** Wybierz **ID projektora** i naciśnij [Enter].

- 3** Użyj przycisków strzałek do wyboru numeru identyfikacji, który ma być zostać użyty dla projektora. Następnie naciśnij [Enter].

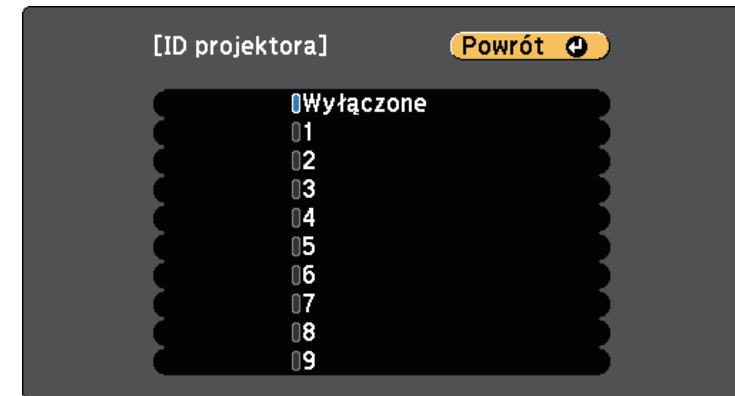

- 4** Naciśnij [Menu] lub [Esc], aby opuścić menu.
- 5** Powtórz podane czynności dla wszystkich innych projektorów, które mają być sterowane z pilota.

Wybór projektora do używania

Po ustawieniu ID projektora wybierz ID dla projektora, którym chcesz sterować przez pilota.

- 1** Skieruj pilota w stronę docelowego projektora i naciśnij przycisk [ID].

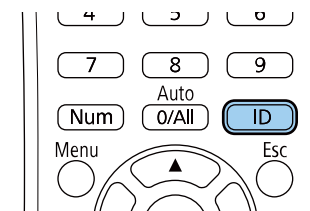

Na ekranie projekcji zostanie wyświetlony bieżący ID projektora. Identyfikator zniknie po około 3 sekundach.



- Po wybraniu [0/All] na pilocie można sterować wszystkimi projektorami, niezależnie od ustawienia **ID projektora**.
- Po ustawieniu opcji **ID projektora** na **Wyłączone**, projektor można sterować używając pilota, po każdym wybraniu identyfikatora pilotem.
- ID projektora jest zapisywany w pilocie. Nawet po wyjęciu baterii z pilota (np. w celu ich wymiany) zapisany ID jest utrzymywany. Jednakże jeśli baterie zostaną wyjęte z pilota na dłuższy czas, ID zostanie przywrócony do jego ustawienia domyślnego (0/All).
- Przy jednoczesnym używaniu wielu pilotów, obsługa projektorów może nie być możliwa, z powodu zakłóceń podczerwieni.

- 2** Trzymając naciśnięty przycisk [ID] naciśnij przycisk, którego numer odpowiada identyfikatorowi obsługiwanego projektora.

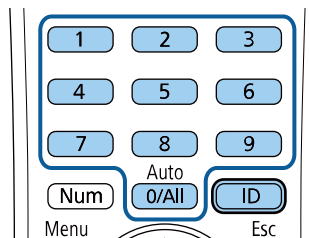

Został wybrany projektor, który chcesz obsługiwać.

Dopasowanie jakości wyświetlania wielu projektorów

Użytkownik może dopasować jakość wyświetlania wielu projektorów sąsiadujących ze sobą.

- 1** Włącz wszystkie projektory, których jakość wyświetlania ma być dopasowana.
- 2** Ustaw numery ID każdego projektora.
- 3** Należy się upewnić, że wszystkie projektory używają tego samego ustawienia Tryb koloru.
- 4** Wybierz ID pilota w celu dopasowania do pierwszego projektora.

- 5** Naciśnij przycisk [Menu], wybierz menu **Obraz** i naciśnij [Enter].



- 6** Wybierz odpowiednie ustawienia.
- 7** Wybierz ID pilota w celu dopasowania do następnego projektora, a następnie powtórz niezbędne regulacje menu Obraz w celu dopasowania do ekranów projektora.

Projektor można zabezpieczyć przed kradzieżą lub nieuprawnionym używaniem przy użyciu następujących funkcji zabezpieczeń:

- Zabezpieczenie hasłem w celu uniemożliwienia używania projektora przez osoby nieznające hasła i uniemożliwienia zmiany ekranu startowego oraz innych ustawień.
Jest to funkcja zabezpieczająca przed kradzieżą, ponieważ projektor nie może być używany po kradzieży i można ograniczyć liczbę osób, które mogą używać projektora.
- Zabezpieczenie blokady przycisków w celu uniemożliwienia obsługi projektora z użyciem przycisków w panelu sterowania.
Funkcja ta jest przydatna podczas imprez czy pokazów, gdy chcesz wyłączyć wszystkie przyciski podczas projekcji lub w szkołach, gdy chcesz ograniczyć możliwości sterowania z przycisków.
- Linki zabezpieczenia do fizycznego zamocowania projektora w określonym miejscu.

» Tematy pokrewne

- "Rodzaje zabezpieczenia hasłem" [str.84](#)
- "Blokowanie przycisków projektora" [str.86](#)
- "Instalacja linki zabezpieczającej" [str.87](#)

Rodzaje zabezpieczenia hasłem

Można ustawić następujące rodzaje zabezpieczenia hasłem z użyciem jednego udostępnionego hasła:

- Hasło **Ochrona wł. prądu**, zapobiegające używaniu projektora bez wprowadzenia hasła. Podczas podłączania przewodu zasilającego i włączania projektora po raz pierwszy, należy wprowadzić prawidłowe hasło. Dotyczy to również funkcji **Włącz zasilanie** i **Autom. wł. zasilania**.
- Hasło **Ochrona logo użytka**, zapobiegające zmianie ustawień wyświetlania własnego ekranu projektora, po jego włączeniu przy braku sygnału na wejściu lub podczas używania funkcji Wycisz A/V. Własny ekran odstrasza złodziei, poprzez identyfikację właściciela projektora.
- Hasło **Ochrona sieci** zapobiega zmianom ustawień **Sieć** projektora.

- Hasło **Ochrona harmonogramu** zabezpiecza przed zmianą ustawień harmonogramu w projektorze przez osoby postronne.
- Hasło **Zabesp. Screen Mirroring** zabezpiecza przed zmianą przez osoby postronne ustawień Screen Mirroring.

» Tematy pokrewne

- "Ustawienie hasła" [str.84](#)
- "Wybór rodzajów zabezpieczenia hasłem" [str.85](#)
- "Wprowadzenie hasła w celu używania projektora" [str.86](#)
- "Lista funkcji" [str.10](#)

Ustawienie hasła

Aby zastosować zabezpieczenie hasłem, należy ustawić hasło.



Domyślne hasło jest ustawione na "0000". Należy je zmienić na własne hasło.

1

Przytrzymaj przez 5 sekund przycisk [Freeze] na pilocie.

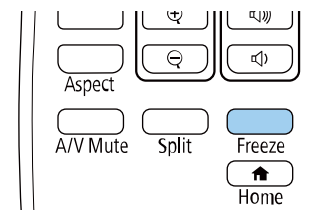

Pojawi się menu ustawień Ochrona hasłem.



Jeśli Ochrona hasłem jest już uaktywniona, należy wprowadzić prawidłowe hasło w celu wyświetlenia menu ustawień Ochrona hasłem.

2 Wybierz **Hasło** i naciśnij [Enter].

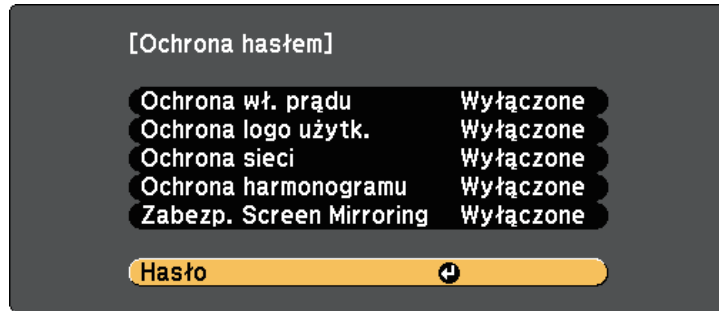

Pojawi się pytanie "Zmienić hasło?".

3 Wybierz **Tak** i naciśnij [Enter].

 Po wybraniu **Nie** nastąpi ponowne wyświetlenie menu ustawień Ochrona hasłem.

4 Przytrzymaj przycisk [Num] na pilocie i użyj przycisków numerycznych w celu ustawienia czterocyfrowego hasła.

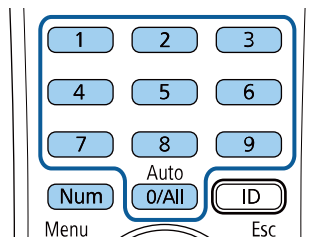

Podczas wprowadzania hasła jest wyświetlane w postaci ****. Po wprowadzeniu czwartej cyfry pojawi się pytanie o potwierdzenie.

5 Wprowadź hasło ponownie.

Pojawi się komunikat "Nowe hasło zostało zapisane". Jeśli wprowadzisz niepoprawne hasło, pojawi się komunikat proszący o ponowne wpisanie hasła.

6 Naciśnij [Esc], aby powrócić do menu.

7 Zannotuj hasło i umieść je w bezpiecznym miejscu.

Wybór rodzajów zabezpieczenia hasłem

Po wprowadzeniu hasła pojawi się to menu pozwalające na wybór typów zabezpieczenia hasłem, które mają być używane.

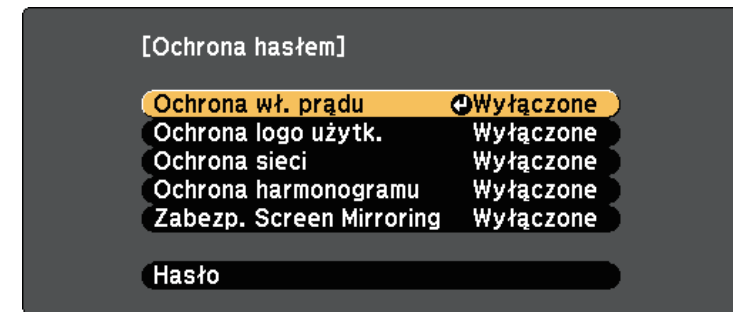

Jeśli to menu nie wyświetla się, przytrzymaj przez 5 sekund przycisk [Freeze] na pilocie, aż do wyświetlenia menu.

- Aby zapobiec nieuprawnionemu użyciu projektora, wybierz **Włączone** jako ustawienie opcji **Ochrona wł. prądu**.
- Aby zapobiec zmianom ekranu Logo użytkownika lub powiązanych ustawień wyświetlania, wybierz **Włączone** jako ustawienie **Ochrona logo użytk.**
- Aby zapobiec zmianom ustawień sieci, wybierz **Włączone** jako ustawienie opcji **Ochrona sieci**.
- Aby zapobiec zmianom ustawień harmonogramu projektora, wybierz **Włączone**, jako ustawienie **Ochrona harmonogramu**.

- Aby zapobiec zmianom ustawień Screen Mirroring projektora, wybierz **Włączone** jako ustawienie **Zabezp. Screen Mirroring**.

Jako dodatkowe zabezpieczenie przed kradzieżą można nakleić na projektor naklejkę z informacją o zabezpieczeniu hasłem.



Pilota należy trzymać w bezpiecznym miejscu; po jego zgubieniu nie będzie można wprowadzić hasła.

Wprowadzenie hasła w celu używania projektora

Po wyświetleniu ekranu hasła wprowadź prawidłowe hasło.

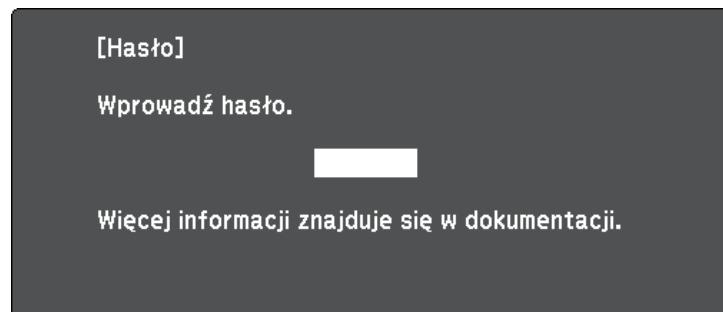

- 1 Przytrzymaj przycisk [Num] na pilocie podczas wprowadzania hasła z wykorzystaniem przycisków numerycznych.

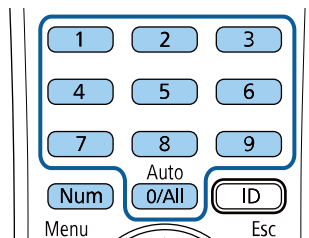

Ekran hasła zostanie zamknięty.

- 2 Jeśli hasło jest nieprawidłowe, pojawi się komunikat i polecenie wykonania ponownej próby. Aby kontynuować wprowadź prawidłowe hasło.

Uwaga

- Jeśli trzy razy kolejne razy zostanie wprowadzone nieprawidłowe hasło, przez około 5 minut będzie wyświetlany komunikat "Działanie projektora zostanie zablokowane", a następnie projektor przejdzie do stanu gotowości. W tym przypadku należy wyjąć wtyczkę projektora z gniazda elektrycznego, włożyć ją ponownie i ponownie włączyć zasilanie projektora. Projektor ponownie wyświetli ekran z polem do wpisania prawidłowego hasła.
- Jeśli użytkownik zapomniał hasła, należy zanotować numer wyświetlany na ekranie "**Kod żądania:** xxxxx" i skontaktować się z firmą Epson w celu uzyskania pomocy.
- Po powtórzeniu wymienionej powyżej operacji i wprowadzeniu nieprawidłowego hasła 30 kolejnych razy wyświetlony zostanie komunikat "Działanie projektora zostanie zablokowane. Skontaktuj się z firmą Epson, tak jak opisano w dokumentacji", i projektor nie będzie już akceptował żadnych haseł. W celu uzyskania pomocy skontaktuj się z firmą Epson.

Blokowanie przycisków projektora

Użytkownik może zablokować przyciski w panelu sterowania, aby uniemożliwić korzystanie z projektora przez inne osoby. Można nadal sterować projektorem używając pilota.

- 1 Naciśnij przycisk [Menu] w panelu sterowania lub na pilocie.

- 2** Wybierz menu **Ustawienia** i naciśnij [Enter].

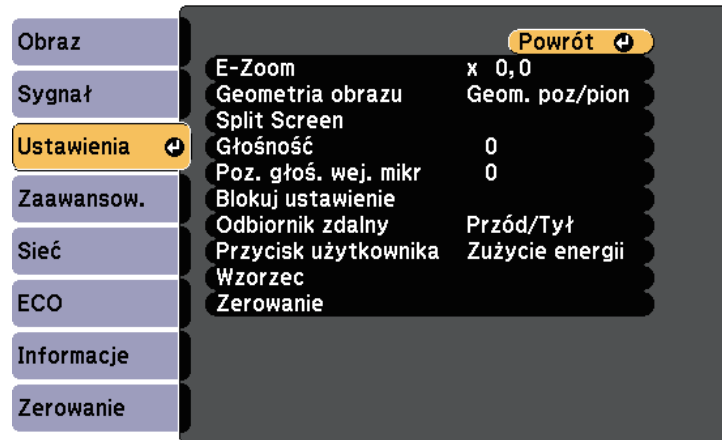

- 3** Wybierz **Blokuj ustawienie > Blokada działania** i naciśnij [Enter].

- 4** Wybierz jeden z podanych typów blokady i naciśnij [Enter]:

- Aby zablokować wszystkie przyciski projektora, wybierz **Pełna blokada**.
- Aby zablokować wszystkie przyciski oprócz przycisku zasilania, wybierz **Częściowa blokada**.

Pojawi się okno potwierdzenia.

- 5** Wybierz **Tak** i naciśnij [Enter].

Ustawienie **Blokada działania** ma zastosowanie.

» Tematy pokrewne

- "Odblokowanie przycisków projektora" [str.87](#)

Odblokowanie przycisków projektora

Po zablokowaniu przycisków projektora w celu ich odblokowania należy wykonać następujące czynności.

- Przytrzymaj przez 7 sekund przycisk [Enter] w panelu sterowania. Wyświetlony zostanie komunikat i zwolniona blokada.
- Wybierz **Wyłączone** jako ustawienie **Blokada działania** w menu **Ustawienia** projektora.

☛ **Ustawienia > Blokuj ustawienie > Blokada działania**

» Tematy pokrewne

- "Ustawienia funkcji projektora - Menu Ustawienia" [str.136](#)

Instalacja linki zabezpieczającej

W celu zabezpieczenia przed kradzieżą do projektora można podłączyć linkę zabezpieczającą.

- Użyj gniazda zabezpieczenia na projektorze do podłączenia systemu zabezpieczenia Kensington Microsaver.



W celu uzyskania dalszych szczegółów dotyczących systemu zabezpieczenia Microsaver należy odwiedzić stronę internetową Kensington.

<https://www.kensington.com/>

- Użyj punktu podłączenia linki zabezpieczającej na projektorze w celu zamocowania projektora linką do uchwytów lub do ciężkich mebli.

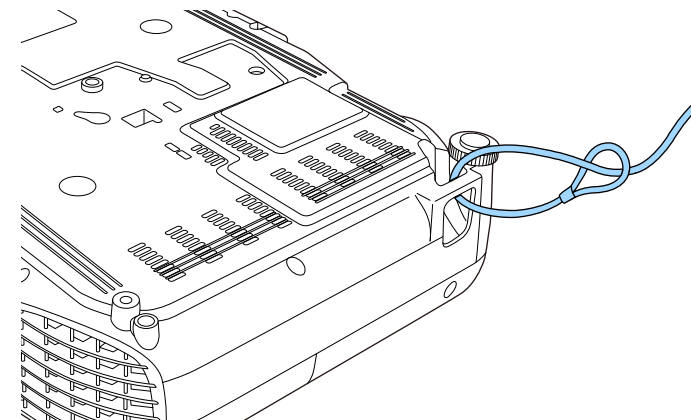



Można użyć dostępnej w handlu linki zabezpieczającej przed kradzieżą. Patrz dokumentacja dostarczona z przewodem zabezpieczającym, aby uzyskać instrukcje dotyczące instalacji.

Używanie projektora w sieci

Wykonaj instrukcje z tych części w celu skonfigurowania projektora do pracy w sieci.

» Tematy pokrewne

- "Projekcja przez sieć przewodową" [str.90](#)
- "Projekcja przez sieć bezprzewodową" [str.93](#)
- "Projekcja przez sieć bezprzewodową z urządzenia przenośnego (Screen Mirroring)" [str.102](#)
- "Zabezp. HTTP" [str.107](#)

Obrazy można wysłać do projektora przez sieć przewodową. W tym celu podłącz projektor do sieci, a następnie skonfiguruj projektor i komputer na potrzeby projekcji sieciowej.

Po podłączeniu i skonfigurowaniu projektora zgodnie z podanym tutaj opisem pobierz i zainstaluj oprogramowanie Epson iProjection (Windows/Mac) z następującej strony internetowej.

epson.sn/

Oprogramowanie Epson iProjection, umożliwia skonfigurowanie komputera na potrzeby projekcji sieciowej. Umożliwia ono odbywanie interaktywnych spotkań poprzez projekcję ekranów z komputera użytkownika poprzez sieć. W celu uzyskania instrukcji należy zapoznać się z dokumentem *Instrukcja obsługi programu Epson iProjection (Windows/Mac)*.

» Tematy pokrewne

- "Podłączanie do sieci przewodowej" [str.90](#)
- "Wybór ustawień sieci przewodowej" [str.90](#)
- "Lista funkcji" [str.10](#)

Podłączanie do sieci przewodowej

Aby podłączyć projektor do sieci LAN, użyj kabla sieciowego 100Base-TX lub 10Base-T. Aby zapewnić właściwą transmisję danych, użyj kabla ekranowanego Cat 5 lub lepszego.

- 1** Podłącz jeden koniec kabla sieciowego do huba sieciowego, switcha lub rutera.

- 2** Podłącz drugi koniec kabla do gniazda LAN w projektorze.

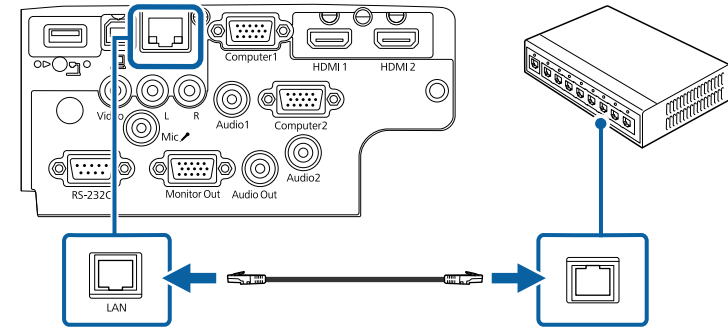

» Tematy pokrewne

- "Lista funkcji" [str.10](#)

Wybór ustawień sieci przewodowej

Przed rozpoczęciem projekcji z komputerów podłączonych do sieci, należy wybrać ustawienia sieciowe w projektorze.



Upewnij się, że projektor został już podłączony do sieci przewodowej za pomocą gniazda LAN.

- 1 Naciśnij przycisk [Menu], wybierz menu **Sieć**, a następnie naciśnij [Enter].

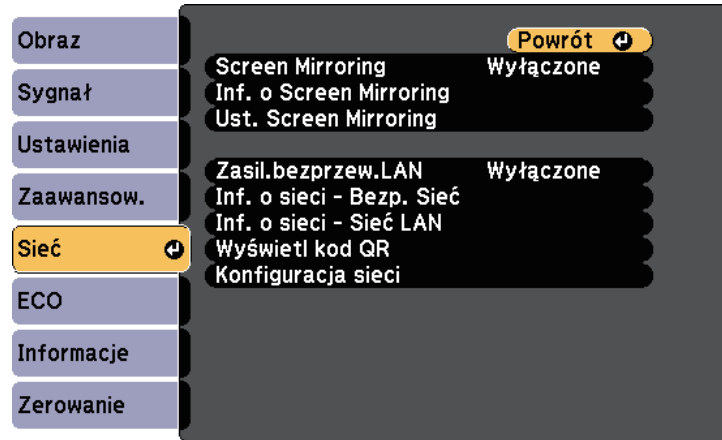

- 2 Wybierz **Konfiguracja sieci** i naciśnij [Enter].

- 3 Wybierz menu **Podstawowy** i naciśnij [Enter].



- 4 Wybierz podstawowe opcje, zgodnie z potrzebami.

- **Nazwa projektora** umożliwia wprowadzenie nazwy o długości do 16 znaków alfanumerycznych w celu identyfikacji projektora przez sieć.
- **Hasło PLink** umożliwia wprowadzenie hasła o długości do 32 znaków alfanumerycznych, do używania protokołu PLink dla sterowania projektorem.
- **Hasło funkcji Remote** umożliwia wprowadzenie hasła o długości do 8 znaków alfanumerycznych w celu uzyskania dostępu do projektora, przy użyciu funkcji Sterowanie podstawowe. (Nazwa użytkownika to **EPSONREMOTE**; domyślne hasło to **guest**.)
- **Hasło kontroli sieci** umożliwia wprowadzenie hasła o długości do 8 znaków alfanumerycznych do projekcji przez sieć. (Nazwa użytkownika to **EPSONWEB**; domyślne hasło to **admin**.)
- **Hasło moderatora** umożliwia wprowadzenie czterocyfrowego hasła w celu uzyskania dostępu do projektora z uprawnieniami moderatora za pomocą programu Epson iProjection. (Domyślnie jest ustawiony brak hasła.)
- **Słowo kluczowe projektora** umożliwia włączenie hasła zabezpieczenia przed dostępem do projektora ze strony innych osób w sieci spoza pokoju. Należy wprowadzić wyświetlane losowe słowo kluczowe z komputera za pomocą programu Epson iProjection, aby uzyskać dostęp do projektora i udostępnić bieżący ekran.
- Ustawienie **Wyśw. słowo klucz.**, pozwala na wybór, czy na obrazie projekcji wyświetlać słowo kluczowe projektora, podczas dostępu do projektora przez Epson iProjection.
- **Wyśw. inf. o LAN** umożliwia ustawienie formatu wyświetlania informacji sieciowych projektora.



Użyj wyświetlaną klawiaturę do wprowadzania liczb i znaków. Naciśnij przyciski strzałek na pilocie w celu podświetlenia znaków i naciśnij przycisk [Enter] w celu ich wyboru.

5 Wybierz menu **Sieć kablowa** i naciśnij [Enter].

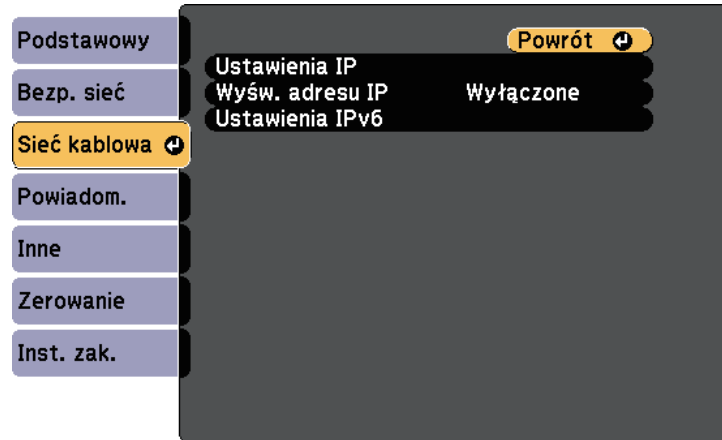

6 W razie potrzeby należy przypisać ustawienia IP dla sieci.

- Jeśli sieć przydziela adresy automatycznie, wybierz **Ustawienia IP** i ustaw **DHCP** na **Włączone**.
- Jeśli adresy należy ustawić ręcznie, wybierz **Ustawienia IP**, ustaw **DHCP** na **Wyłączone**, a następnie wprowadź odpowiednio **Adres IP**, **Maska podsieci** i **Adres bramy** projektora.
- Aby podłączyć projektor do sieci przy użyciu IPv6, wybierz **Ustawienia IPv6**, aby ustawić **IPv6** na **Włączone**, a następnie ustaw **Automat. konfig.** i **Użyj adres tymczasowy**, jeżeli zajdzie taka potrzeba.



Aby podświetlić wymagane cyfry na wyświetlanej klawiaturze, naciśnij przyciski strzałek na pilocie. Aby wybrać podświetloną cyfrę, naciśnij [Enter].

7 Aby zapobiec wyświetlaniu adresu IP na ekranie czuwania LAN i ekranie głównym, ustaw **Wyśw. adresu IP** na **Wyłączone**.

8 Po zakończeniu wyboru ustawień wybierz **Inst. zak.** i wykonaj instrukcje ekranowe w celu zapisania ustawień i wyjścia z menu.

9 Naciśnij przycisk [LAN] na pilocie.
Ustawienia sieci przewodowej są zakończone w przypadku wyświetlenia prawidłowego adresu IP na ekranie gotowości LAN.

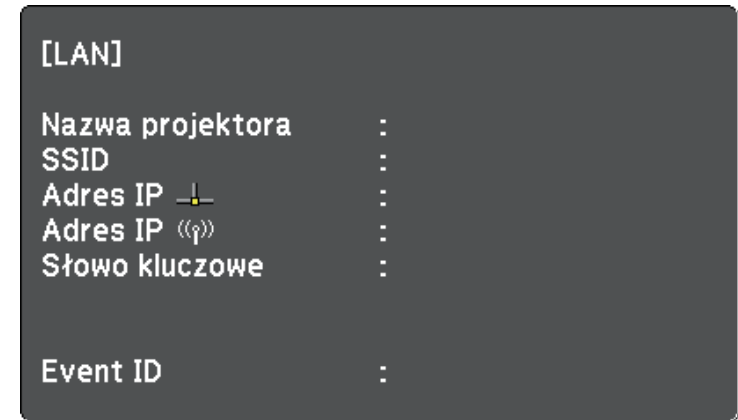

Obrazy można wysłać do projektora przez sieć bezprzewodową.

- W tym celu należy zainstalować moduł sieci bezprzewodowej LAN Epson 802.11b/g/n, a następnie skonfigurować projektor i komputer do projekcji bezprzewodowej.
- Niektóre modele mają wbudowane moduły bezprzewodowej sieci LAN. Nie jest konieczna instalacja modułu bezprzewodowej sieci LAN Epson 802.11b/g/n.

Projektor można połączyć z siecią bezprzewodową, poprzez skonfigurowanie połączenia w sposób ręczny, przy użyciu menu **Sieć**.

Po instalacji modułu bezprzewodowej sieci LAN i skonfigurowaniu projektora pobierz i zainstaluj niezbędne oprogramowanie sieciowe. Użyj następującego oprogramowania i dokumentacji w celu skonfigurowania i sterowania projekcją w sieci bezprzewodowej.

- Oprogramowanie Epson iProjection (Windows/Mac), umożliwia odbywanie interaktywnych spotkań poprzez projekcję ekranów komputerów użytkowników przez sieć. W celu uzyskania instrukcji należy zapoznać się z dokumentem *Instrukcja obsługi programu Epson iProjection (Windows/Mac)*.
- Program Epson iProjection (iOS/Android) umożliwia wyświetlanie z urządzeń iOS lub Android.
Program Epson iProjection można pobrać ze sklepu App Store lub Google Play. Klient ponosi wszelkie opłaty za komunikację ze sklepem App Store lub Google Play.
- Program Epson iProjection (Chromebook), umożliwia wyświetlanie z urządzeń Chromebook.
Program Epson iProjection można pobrać ze sklepu Chrome Web Store. Klient ponosi wszelkie opłaty za komunikację ze sklepem Chrome Web Store.

» Tematy pokrewne

- "Instalacja modułu bezprzewodowej sieci LAN" [str.93](#)
- "Ręczny wybór ustawień sieci bezprzewodowej" [str.94](#)
- "Wybór ustawień połączenia bezprzewodowego w systemie Windows" [str.96](#)
- "Wybór ustawień połączenia bezprzewodowego w systemie Mac" [str.97](#)
- "Konfiguracja zabezpieczenia sieci bezprzewodowej" [str.97](#)
- "Używanie opcji Kod QR do połączenia z urządzeniem mobilnym" [str.99](#)

- "Używanie klucza USB w celu podłączenia komputera z systemem Windows" [str.100](#)
- "Lista funkcji" [str.10](#)

Instalacja modułu bezprzewodowej sieci LAN

Aby używać projektor w sieci bezprzewodowej, zainstaluj moduł sieci bezprzewodowej LAN Epson 802.11b/g/n. Nie należy instalować żadnego innego typu modułu bezprzewodowej sieci LAN.

Uwaga

Nigdy nie należy usuwać modułu, gdy wskaźnik świeci lub miga niebieskim światłem albo podczas projekcji bezprzewodowej. Może to spowodować uszkodzenie modułu lub utratę danych.

- 1** Odkręć śrubokrętem krzyżakowym śrubę mocującą pokrywę modułu bezprzewodowej sieci LAN.

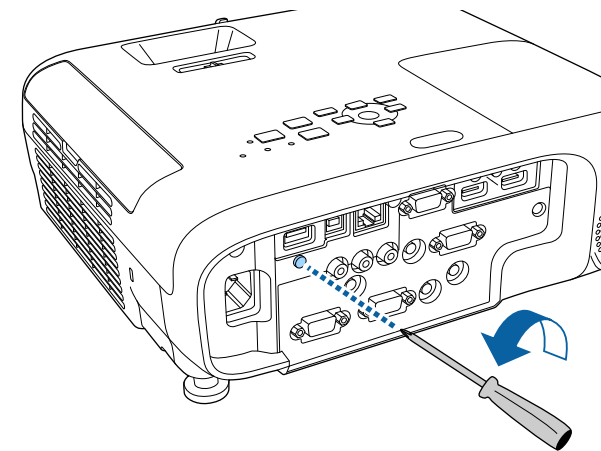

- 2** Podłącz moduł bezprzewodowej sieci LAN do gniazda USB-A.

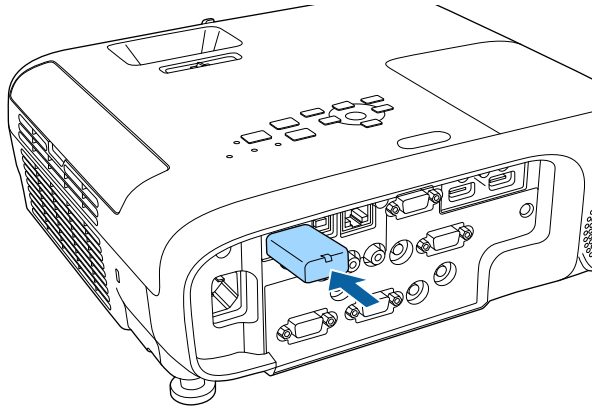

- 3** Załóż pokrywę modułu bezprzewodowej sieci LAN i przykręć śrubą.

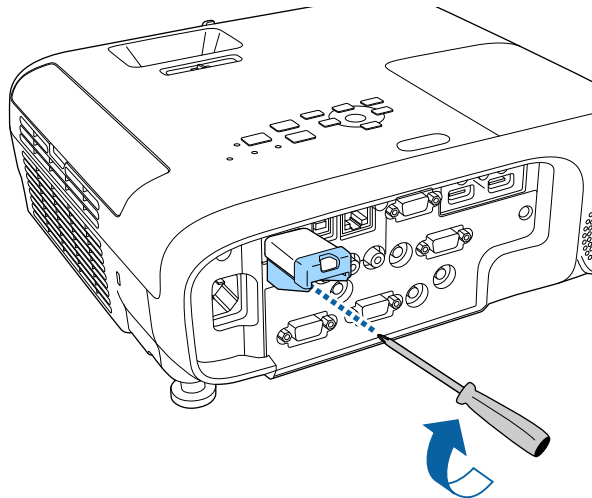

Ręczny wybór ustawień sieci bezprzewodowej

Przed projekcją z sieci bezprzewodowej należy wybrać ustawienia sieciowe dla projektora.

- 1** Naciśnij przycisk [Menu], wybierz menu **Sieć**, a następnie naciśnij [Enter].

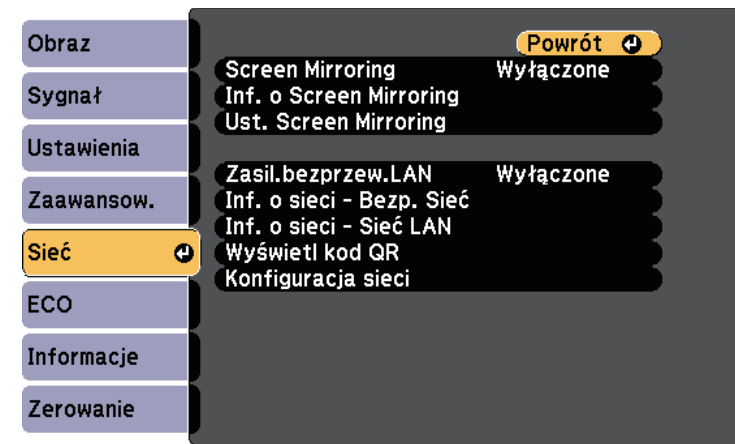

- 2** Wybierz **Włączone** jako ustawienie **Zasil.bezprzew.LAN**.

- 3** Wybierz **Konfiguracja sieci** i naciśnij [Enter].

» Tematy pokrewne

- "Lista funkcji" [str.10](#)

4 Wybierz menu **Podstawowy** i naciśnij [Enter].



5 Wybierz podstawowe opcje, zgodnie z potrzebami.

- **Nazwa projektora** umożliwia wprowadzenie nazwy o długości do 16 znaków alfanumerycznych w celu identyfikacji projektora przez sieć.
- **Hasło PjLink** umożliwia wprowadzenie hasła o długości do 32 znaków alfanumerycznych, do używania protokołu PjLink dla sterowania projektorem.
- **Hasło funkcji Remote** umożliwia wprowadzenie hasła o długości do 8 znaków alfanumerycznych w celu uzyskania dostępu do projektora, przy użyciu funkcji Sterowanie podstawowe. (Nazwa użytkownika to EPSONREMOTE; domyślne hasło to **guest**.)
- **Hasło kontroli sieci** umożliwia wprowadzenie hasła o długości do 8 znaków alfanumerycznych do projekcji przez sieć. (Nazwa użytkownika to EPSONWEB; domyślne hasło to **admin**.)
- **Hasło moderatora** umożliwia wprowadzenie czterocyfrowego hasła w celu uzyskania dostępu do projektora z uprawnieniami moderatora za pomocą programu Epson iProjection. (Domyślnie jest ustawiony brak hasła.)
- **Słowo kluczowe projektora** umożliwia włączenie hasła zabezpieczenia przed dostępem do projektora ze strony innych osób

w sieci spoza pokoju. Należy wprowadzić wyświetlane losowe słowo kluczowe z komputera za pomocą programu Epson iProjection, aby uzyskać dostęp do projektora i udostępnić bieżący ekran.

- Ustawienie **Wyśw. słowo klucz.**, pozwala na wybór, czy na obrazie projekcji wyświetlać słowo kluczowe projektora, podczas dostępu do projektora przez Epson iProjection.
- **Wyśw. inf. o LAN** umożliwia ustawienie formatu wyświetlania informacji sieciowych projektora.



Użyj wyświetlaną klawiaturę do wprowadzania liczb i znaków. Naciśnij przyciski strzałek na pilocie w celu podświetlenia znaków i naciśnij przycisk [Enter] w celu ich wyboru.

6 Wybierz menu **Bezp. sieć** i naciśnij [Enter].

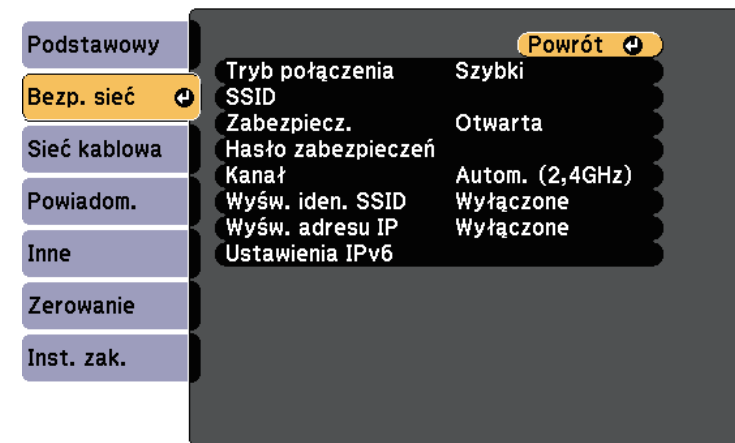

7 Wybierz ustawienie **Tryb połączenia**.

- **Szybki** umożliwia połączenie z wieloma smartfonami, tabletami lub komputerami bezpośrednio przy użyciu łączności bezprzewodowej.
- **Zaawansowany** umożliwia połączenie z wieloma smartfonami, tabletami lub komputerami przez punkt dostępowy sieci bezprzewodowej.

- 8** Po wybraniu trybu połączenia **Zaawansowany**, wybierz **Wyszukaj punkt dostępu**, aby wybrać punkt dostępowy do połączenia.



Aby ręcznie przypisać SSID, wybierz **SSID** do wprowadzenia SSID.

- 9** Dla trybu połączenia **Zaawansowane**, przypisz ustawienia IP dla sieci, zgodnie z potrzebami.
- Jeśli sieć przydziela adresy automatycznie, wybierz **Ustawienia IP** i ustaw **DHCP** na **Włączone**.
 - Jeśli adresy należy ustawić ręcznie, wybierz **Ustawienia IP**, ustaw **DHCP** na **Wyłączone**, a następnie wprowadź odpowiednio **Adres IP**, **Maska podsieci** i **Adres bramy** projektora.
 - Aby podłączyć projektor do sieci przy użyciu IPv6, wybierz **Ustawienia IPv6**, aby ustawić **IPv6** na **Włączone**, a następnie ustaw **Automat. konfig.** i **Użyj adres tymczasowy**, jeżeli zajdzie taka potrzeba.
- 10** Aby zapobiec wyświetlaniu SSID lub adresu IP na ekranie gotowości LAN lub na ekranie głównym, ustaw **Wyśw. iden. SSID** lub **Wyświetlanie adresu IP** na **Wyłączone**.

- 11** Po zakończeniu wyboru ustawień wybierz **Inst. zak.** i wykonaj instrukcje ekranowe w celu zapisania ustawień i wyjścia z menu.

- 12** Naciśnij przycisk [LAN] na pilocie.

Ustawienia sieci bezprzewodowej są zakończone, po użyciu prawidłowego adresu IP na ekranie gotowości LAN.

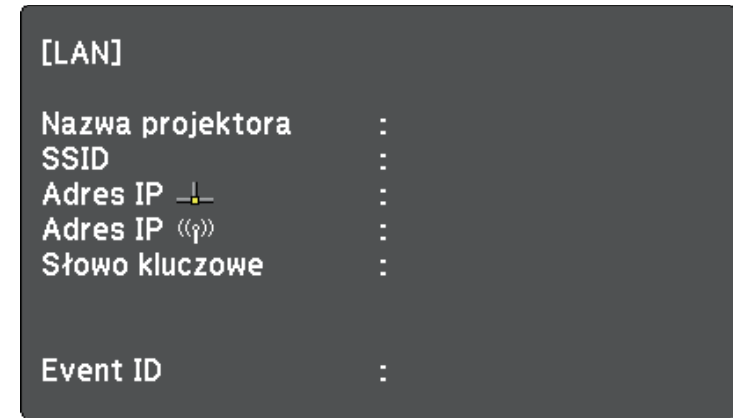

Po zakończeniu wykonywania ustawień połączenia bezprzewodowego dla projektora należy wybrać w komputerze sieć bezprzewodową. Następnie uruchom oprogramowanie sieciowe w celu wysyłania obrazów do projektora przez sieć bezprzewodową.

Wybór ustawień połączenia bezprzewodowego w systemie Windows

Przed podłączeniem do projektora wybierz prawidłową sieć w komputerze.

- 1** W celu dostępu do programu narzędziowego sieci bezprzewodowej kliknij ikonę sieci na pasku zadań Windows.
- 2** Podczas połączenia w trybie **Zaawansowany**, wybierz nazwę sieci (SSID) dla sieci, z którą będzie łączony projektor.
- 3** Kliknij **Połącz**.

Wybór ustawień połączenia bezprzewodowego w systemie Mac

Przed podłączeniem do projektora wybierz prawidłową sieć bezprzewodową w systemie Mac.

- 1 Kliknij ikonę Wi-Fi na pasku menu w górnej części ekranu.
- 2 Podczas połączenia w trybie Zaawansowany upewnij się, że włączone jest Wi-Fi i wybierz nazwę sieci (SSID) dla sieci, z którą będzie łączony projektor.

Konfiguracja zabezpieczenia sieci bezprzewodowej

W celu jego używania projektora w sieci bezprzewodowej, można skonfigurować zabezpieczenia projektora. Skonfiguruj jedną z następujących opcji zabezpieczenia w celu dopasowania ustawień używanych w sieci:

- Zabezpieczenie WPA2-PSK
- Zabezpieczenie WPA3-PSK *
- Zabezpieczenie WPA2/WPA3-PSK *
- Zabezpieczenie WPA3-EAP *
- Zabezpieczenie WPA2/WPA3-EAP *

* Dostępne tylko dla trybu połączenia Zaawansowany.



Skontaktuj się z administratorem sieci w celu uzyskania instrukcji wprowadzania prawidłowych informacji.

- 1 Jeżeli ma być skonfigurowane zabezpieczenie WPA3-EAP lub WPA2/WPA3-EAP, upewnij się, że certyfikat cyfrowy jest kompatybilny z rejestracją projektora i jest on umieszczony bezpośrednio w urządzeniu pamięci masowej USB.

- 2 Naciśnij przycisk [Menu], wybierz menu **Sieć**, a następnie naciśnij [Enter].

- 3 Wybierz **Konfiguracja sieci** i naciśnij [Enter].

- 4 Wybierz menu **Bezp. sieć** i naciśnij [Enter].

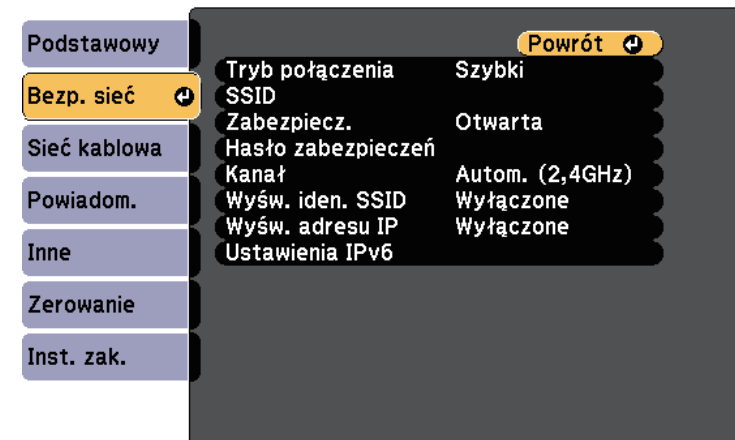

- 5 Wybierz ustawienie **Zabezpieczenia** i naciśnij [Enter].

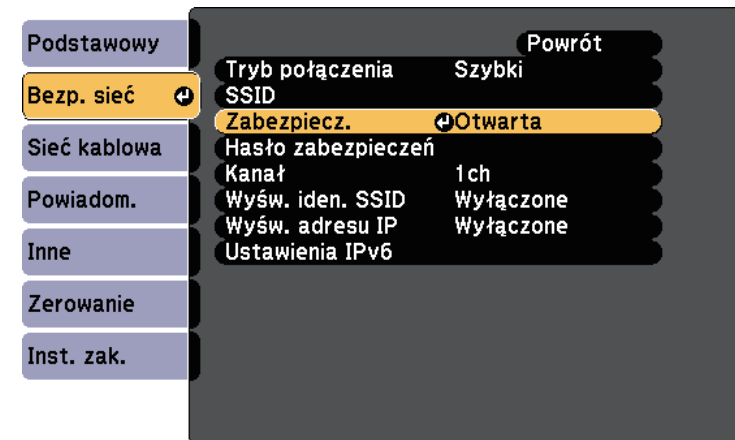

6 Wybierz ustawienia zabezpieczeń w celu dopasowania ustawień sieci.

7 Wykonaj jedną z poniższych czynności w zależności od wybranego zabezpieczenia.

- **WPA3-PSK** lub **WPA2/WPA3-PSK**: Wybierz **Hasło zabezpieczeń**, naciśnij [Enter] i wprowadź hasło zabezpieczeń o długości 8 do 63 znaków. Aby wprowadzić więcej niż 32 znaki, użyj w tym celu przeglądarki internetowej. Następnie przejdź do czynności 16.
- **WPA3-EAP** lub **WPA2/WPA3-EAP**: Wybierz **Ustawienie EAP** i naciśnij [Enter].

8 Wybierz protokół do uwierzytelniania jako ustawienie **Typ EAP**.

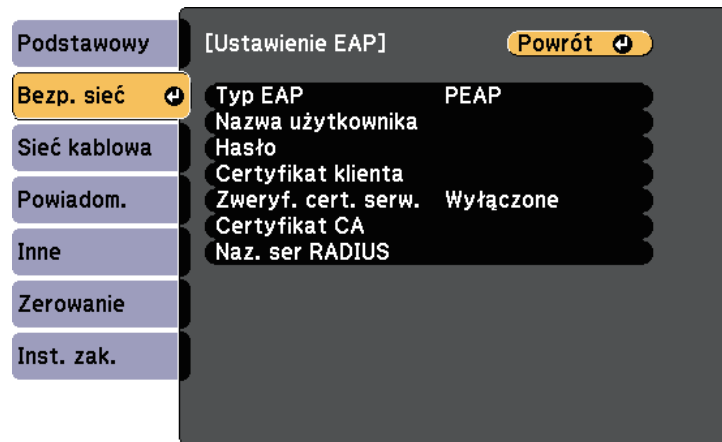

9 Aby zaimportować certyfikat, wybierz rodzaj certyfikatu, a następnie naciśnij [Enter].

- **Certyfikat klienta** dla rodzaju **PEAP-TLS** lub **EAP-TLS**
- **Certyfikat CA** dla wszystkich typów EAP



Certyfikaty cyfrowe można również rejestrować z przeglądarki internetowej. Jednakże, upewnij się, że został on zarejestrowany jednorazowo, ponieważ w przeciwnym razie certyfikat może nie być zainstalowany prawidłowo.

10 Wybierz **Zarejestruj** naciśnij [Enter].

11 Wykonaj instrukcje ekranowe, aby podłączyć urządzenie pamięci masowej USB do gniazda USB-A w projektorze.

12 Naciśnij [Enter], aby wyświetlić listę certyfikatów.

13 Wybierz certyfikat, aby zaimportować go przy użyciu wyświetlanej listy. Wyświetlany jest komunikat z prośbą o wprowadzenie hasła dla danego certyfikatu.

14 Wprowadź hasło i naciśnij [Enter].

Następuje zaimportowanie certyfikatu i wyświetlenie komunikatu zakończenia.

15 W razie potrzeby wybierz ustawienia EAP.

- **Nazwa użytkownika** umożliwia wprowadzenie nazwy użytkownika przy użyciu do 64 znaków alfanumerycznych. Aby wprowadzić więcej niż 32 znaki, użyj w tym celu przeglądarki internetowej. Podczas importu certyfikatu klienta nazwa, dla której certyfikat został wydany jest ustawiana automatycznie.
- **Hasło** umożliwia wprowadzenie hasła przy użyciu do 64 znaków alfanumerycznych w celu uwierzytelniania, podczas używania typu **PEAP** lub **EAP-FAST**. Aby wprowadzić więcej niż 32 znaki, użyj w tym celu przeglądarki internetowej.
- Opcja **Zweryf. cert. serw.** umożliwia wybranie, czy certyfikat serwera ma być weryfikowany po ustawieniu certyfikatu CA.

- Opcja **Naz. ser RADIUS** umożliwia wprowadzanie nazwy serwera, który ma być zweryfikowany.

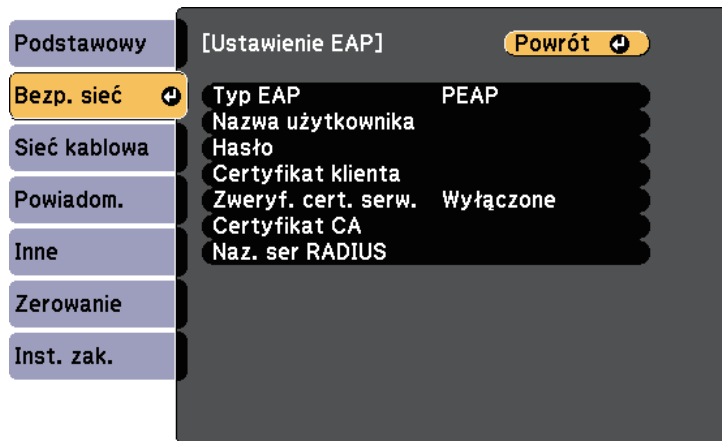

Specyfikacja	Opis
Długość klucza	512/1024/2048/4096 bitów
Hasło *	Maks. 64 znaki alfanumeryczne; wymagane

Certyfikat CA (PEAP/PEAP-TLS/EAP-TLS/EAP-FAST)

Specyfikacja	Opis
Format	X509v3
Rozszerzenie	DER/CER/PEM
Szyfrowanie	RSA
Skróty	MD5/SHA-1/SHA-256/SHA-384/SHA-512
Długość klucza	512/1024/2048/4096 bitów
Kodowanie	BASE64/Binary

* Możesz ustawić hasło przy użyciu maks. 64 znaków alfanumerycznych. Jednakże, w przypadku wprowadzania więcej niż 32 znaków należy używać przeglądarki internetowej.

16 Po zakończeniu ustawień wybierz **Inst. zak.** i wykonaj instrukcje ekranowe w celu zapisania ustawień i wyjścia z menu.

» Tematy pokrewne

- "Obsługiwane certyfikaty klienta i CA" [str.99](#)
- "Menu Sieć - Menu Bezprzewodowa sieć LAN" [str.144](#)

Obsługiwane certyfikaty klienta i CA

Możesz zarejestrować następujące typy certyfikatów cyfrowych.

Certyfikat klienta (PEAP-TLS/EAP-TLS)

Specyfikacja	Opis
Format	PKCS#12
Rozszerzenie	PFX, P12
Szyfrowanie	RSA
Skróty	MD5/SHA-1/SHA-256/SHA-384/SHA-512

Używanie opcji Kod QR do połączenia z urządzeniem mobilnym

Po wybraniu ustawień sieci bezprzewodowej dla projektora, na ekranie można wyświetlić kod QR i użyć go do połączenia z urządzeniem mobilnym, poprzez aplikację Epson iProjection (iOS/Android).



- Upewnij się, że w posiadanym urządzeniu zainstalowana jest najnowsza wersja Epson iProjection.
- Możesz pobrać program Epson iProjection bezpłatnie z App Store lub w Google Play. Klient ponosi wszelkie opłaty za komunikację ze sklepem App Store lub Google Play.
- Podczas używania aplikacji Epson iProjection w trybie połączenia Szybki, zalecamy wykonanie ustawień zabezpieczenia.

- 1 Naciśnij przycisk [LAN] na pilocie.
Na ekranie projekcji wyświetlany jest kod QR.



- Jeżeli nie widzisz kodu QR, ustaw **Wyśw. inf. o LAN** na **Tekst i kod QR** w menu **Sieć** projektora.
☛ **Sieć > Konfiguracja sieci > Podstawowy > Wyśw. inf. o LAN**
- Aby ukryć kod QR, naciśnij [Esc].
- Gdy kod QR jest ukryty, naciśnij [Enter], aby go wyświetlić.

- 2 Uruchom aplikację Epson iProjection w swoim urządzeniu mobilnym.

- 3 Odczytaj wyświetlony kod QR przy użyciu programu Epson iProjection, aby połączyć to urządzenie z projektorem.



Aby prawidłowo przeczytać kod QR, upewnij się, że ekran na który się patrzy jest prostokątny i blisko, aby wyświetlany kod pasował do prowadnicy czytnika kodu QR urządzenia mobilnego. Przy zbyt dużej odległości od ekranu, kod może nie zostać przeczytany.

Po ustanowieniu połączenia wybierz menu **Contents** z , a następnie wybierz plik, który ma być wyświetlany.

Używanie klucza USB w celu podłączenia komputera z systemem Windows

Możesz skonfigurować dysk Flash USB jako klucz USB, aby szybko podłączyć projektor do komputera z systemem Windows obsługującym bezprzewodową sieć LAN. Po utworzeniu klucza USB, można szybko wyświetlać obrazy z projektora sieciowego.

- 1 Skonfiguruj klucz USB z użyciem programu Epson iProjection (Windows/Mac).



W celu uzyskania instrukcji należy zapoznać się z dokumentem *Instrukcja obsługi programu Epson iProjection (Windows/Mac)*.

- 2 Upewnij się, że moduł bezprzewodowej sieci LAN jest zainstalowany lub wbudowany w projektor.
- 3 Włącz projektor.
- 4 Naciśnij przycisk [LAN] na pilocie.
Następuje wyświetlenie ekranu gotowości LAN. Sprawdź, czy wyświetlane są adresy SSID i IP.
- 5 Wykonaj jedną z poniższych czynności w celu podłączenia klucza USB.
 - Podłącz moduł USB do gniazda USB-A projektora. (Modele z wbudowanym modułem bezprzewodowej sieci LAN)
 - Odłącz moduł bezprzewodowej sieci LAN od projektora i podłącz klucz USB do tego samego gniazda, które było używane przez moduł bezprzewodowej sieci LAN. (Modele z zainstalowanym opcjonalnym modułem bezprzewodowej sieci LAN)Pojawi się komunikat z informacją o zakończeniu aktualizowania informacji o sieci.
- 6 Odłącz klucz USB.
Jeśli projektor wymaga modułu bezprzewodowej sieci LAN, włóż ponownie do projektora moduł bezprzewodowej sieci LAN. (Modele z zainstalowanym opcjonalnym modułem bezprzewodowej sieci LAN)
- 7 Podłącz klucz USB do gniazda USB w komputerze.
- 8 Wykonaj instrukcje ekranowe w celu instalacji wymaganego oprogramowania.



- Po wyświetleniu komunikatu zapory sieciowej Windows kliknij **Tak** w celu wyłączenia zapory.
- Aby zainstalować program należy posiadać uprawnienia administratora.
- Jeżeli instalacja nie zostanie wykonana automatycznie, kliknij dwukrotnie plik **MPPLaunch.exe** dostępny na kluczu USB.

Po kilku minutach nastąpi wyświetlenie obrazu przez projektor.

9

Po zakończeniu bezprzewodowej projekcji wybierz opcję **Bezpieczne usuwanie sprzętu** na pasku zadań Windows, a następnie wyjmij moduł USB z komputera.



Może być konieczne ponowne uruchomienie komputera w celu reaktywacji połączenia z bezprzewodową siecią LAN.

Obraz można wysłać do projektora z urządzeń przenośnych, np. laptopów, smartfonów i tabletów przy użyciu technologii Miracast.

Jeśli urządzenie obsługuje technologię Miracast, nie jest konieczna instalacja żadnego dodatkowego oprogramowania. W przypadku używania komputera z systemem Windows upewnij się, że jest dostępny wymagany adapter na potrzeby połączenia Miracast.

Podczas używania funkcji Screen Mirroring należy pamiętać o następujących ograniczeniach.

- Nie można odtwarzać obrazów z przeplotem.
- Nie można odtwarzać wielokanałowego audio przez system 3ch (kanał 3).
- Nie można wyświetlać obrazów z rozdzielczością powyżej 1920 × 1080 i z szybkością przesyłania klatek powyżej 30 klatek/s.
- Nie można odtwarzać wideo 3D.
- W ramach połączenia Miracast może być niemożliwe przeglądanie zawartości objętej ochroną praw autorskich zależnie od urządzenia.
- Nie zmieniaj Ust. Screen Mirroring w projektorze podczas projekcji Screen Mirroring. Może to spowodować odłączenie projektora, a jego ponowne podłączenie może zająć kilka minut.
 - ☛ Sieć > Ust. Screen Mirroring
- Nie wyłączaj projektora bezpośrednio za pomocą wyłącznika podczas projekcji Screen Mirroring.



Urządzenia przenośne z zainstalowanym systemem Android lub Windows 8.1, bądź nowszą wersją zapewniają obsługę Miracast. Obsługa technologii Miracast zależy od urządzenia przenośnego. W celu uzyskania szczegółowych informacji zapoznaj się z instrukcją urządzenia przenośnego.

» Tematy pokrewne

- "Wybór ustawień Screen Mirroring" [str.102](#)
- "Podłączanie przy użyciu funkcji Screen Mirroring wraz z funkcją Miracast" [str.104](#)
- "Lista funkcji" [str.10](#)

Wybór ustawień Screen Mirroring

Należy wybrać ustawienia Screen Mirroring dla projektora w celu projekcji obrazów z urządzenia przenośnego.



Po ustawieniu hasła **Zabezp. Screen Mirroring** wyłącz najpierw hasło **Zabezp. Screen Mirroring**

1

Naciśnij przycisk [Menu], wybierz menu **Sieć**, a następnie naciśnij [Enter].



2 Wybierz **Włączone** jako ustawienie **Screen Mirroring**.



3 Wybierz **Ust. Screen Mirroring** i naciśnij [Enter].



4 W razie potrzeby skonfiguruj ustawienie **Nazwa wyświetlacza**.

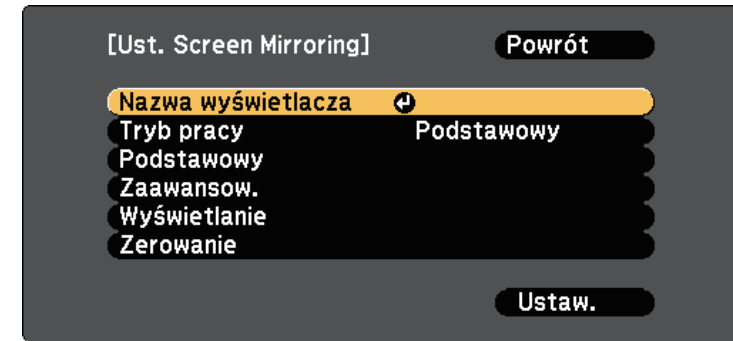

5 Wybierz ustawienie **Tryb pracy**.

- **Podstawowy** umożliwia połączenie z podstawowymi opcjami.
- **Rozszerzony** umożliwia połączenie z zaawansowanymi opcjami.

6 W razie potrzeby wybierz ustawienie **Podstawowy**.

- **System z WLAN'em** umożliwia wybór typu systemu bezprzewodowej sieci LAN, z którą jest łączony projektor.
- **Regul. ust. dział.** umożliwia regulację szybkości/jakości działania funkcji Screen Mirroring. Należy wybrać małą liczbę w celu poprawienia jakości i wybrać dużą liczbę w celu zwiększenia szybkości.
- **Tryb połączenia** umożliwia wybór typu zabezpieczenia. Dostępne tylko w przypadku trybu pracy **Podstawowy**.

7 W przypadku trybu pracy **Rozszerzony**, wybierz ustawienie **Zaawansow.**

- **Tryb Spotkanie** umożliwia wybranie rodzaju spotkania. Wybierz **Przerywalne**, aby podłączyć do innego urządzenia przenośnego podczas projekcji Screen Mirroring, bądź **Nieprzerywalne**, aby wyłącznie podłączyć do jednego urządzenia.
- **Kanał** umożliwia wybór kanału bezprzewodowego używanego przez Screen Mirroring.

- 8** W razie potrzeby wybierz ustawienie **Wyświetlanie**.
 - **Uwaga dot. kodu PIN** umożliwia wyświetlenie kodu PIN na wyświetlanym obrazie podczas wyświetlania ze źródeł wejściowych innych niż Screen Mirroring.
 - **Uwaga nazwy urząd.** umożliwia wyświetlenie nazwy nowo podłączonego urządzenia podczas wyświetlania obrazu ze źródeł wejściowych innych niż Screen Mirroring.
- 9** Po zakończeniu wyboru ustawień wybierz **Ustawienie** i wykonaj instrukcje ekranowe w celu zapisania ustawień i wyjścia z menu.
- 10** Naciśnij przycisk [Home] na pilocie. Ustawienia są kompletne, jeśli nastąpi wyświetlenie Naz. wyświe. na Ekranie głównym.

Podłączanie przy użyciu funkcji Screen Mirroring wraz z funkcją Miracast

Jeżeli urządzenie mobilne takie jak smartfon obsługuje Miracast, można połączyć je do projektora bezprzewodowo i wyświetlać obrazy. Dźwięk można odtwarzać przez system głośników projektora po podłączeniu za pomocą funkcji Screen Mirroring.

- 1** W razie potrzeby wybierz **Ust. Screen Mirroring** w projektorze.
- 2** Naciśnij przycisk [LAN] na pilocie w celu przełączenia na źródło Screen Mirroring.
Nastąpi wyświetlenie ekranu gotowości Screen Mirroring.
- 3** W urządzeniu przenośnym użyj funkcji Miracast w celu wyszukania projektora.
Wyświetlona zostanie lista dostępnych urządzeń.
- 4** Wybierz na liście pozycję Nazwa wyświetlacza projektora.

- 5** W przypadku wyświetlenia ekranu wprowadzania kodu PIN w urządzeniu przenośnym wprowadź kod PIN wyświetlany na ekranie gotowości Screen Mirroring lub w dolnej części z prawej strony wyświetlanego obrazu.
Projektor wyświetla obraz z urządzenia przenośnego.



Ustanowienie połączenia może zająć trochę czasu. Podczas ustanawiania połączenia nie odłączaj przewodu zasilającego projektora. Może to doprowadzić do zawieszenia lub uszkodzenia urządzenia.

Zależnie od urządzenia przenośnego konieczne może być usunięcie danego urządzenia podczas podłączania. Wykonaj instrukcje ekranowe wyświetlane w urządzeniu.

» Tematy pokrewne

- "Podłączenie przy użyciu funkcji Screen Mirroring w systemie Windows 10" [str.104](#)
- "Podłączenie przy użyciu funkcji Screen Mirroring w systemie Windows 8.1" [str.105](#)

Podłączenie przy użyciu funkcji Screen Mirroring w systemie Windows 10

Możesz skonfigurować komputer do projekcji bezprzewodowej i odtwarzania dźwięku za pomocą systemu głośników projektora poprzez podłączenie wykonane przy użyciu Screen Mirroring.

- 1** W razie potrzeby wybierz **Ust. Screen Mirroring** w projektorze.
- 2** Naciśnij przycisk [LAN] na pilocie w celu przełączenia na źródło Screen Mirroring.
Nastąpi wyświetlenie ekranu gotowości Screen Mirroring.

- 3** Wyświetl **Action Center**, a następnie wybierz **Połącz**.

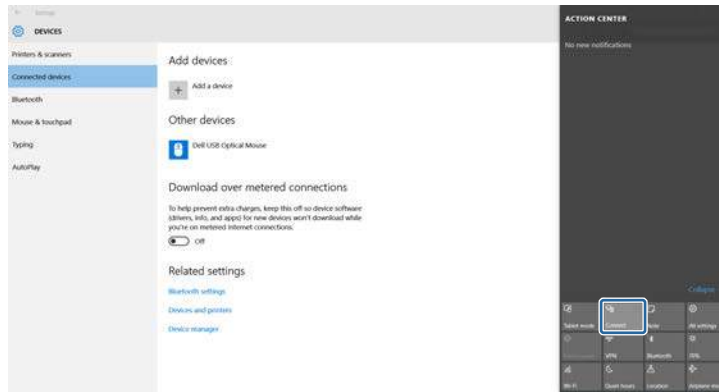

Wyświetlona zostanie lista dostępnych urządzeń.

- 4** Wybierz na liście pozycję **Nazwa wyświetlacza projektora**.

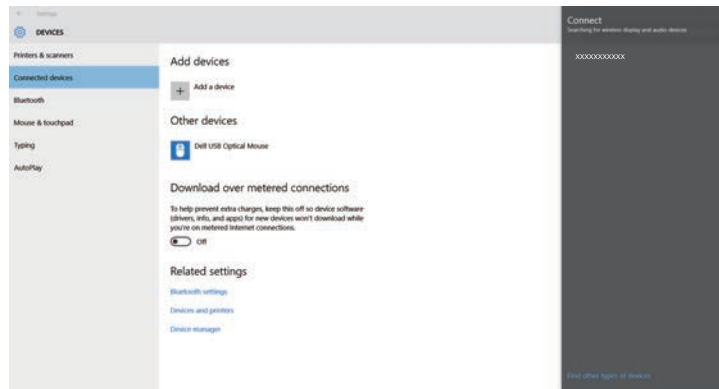

- 5** Jeżeli na komputerze pojawi się ekran wprowadzania kodu PIN, wprowadź kod PIN wyświetlany na ekranie gotowości Screen Mirroring lub w dolnym prawym narożniku wyświetlanego obrazu.

Projektor wyświetla obraz z komputera.



Ustanowienie połączenia może zająć trochę czasu. Podczas ustanawiania połączenia nie odłączaj przewodu zasilającego projektora. Może to doprowadzić do zawieszenia lub uszkodzenia urządzenia.

Podłączenie przy użyciu funkcji Screen Mirroring w systemie Windows 8.1

Komputer można skonfigurować do projekcji bezprzewodowej w Windows 8.1 poprzez Panele funkcji. Dźwięk można odtwarzać przez system głośników projektora po podłączeniu za pomocą funkcji Screen Mirroring.

- 1** W razie potrzeby wybierz **Ust. Screen Mirroring** w projektorze.
- 2** Naciśnij przycisk [LAN] na pilocie w celu przełączenia na źródło Screen Mirroring.
Nastąpi wyświetlenie ekranu gotowości Screen Mirroring.
- 3** Wybierz w komputerze opcję **Urządzenia** z Panele funkcji i wybierz **Projekt**.

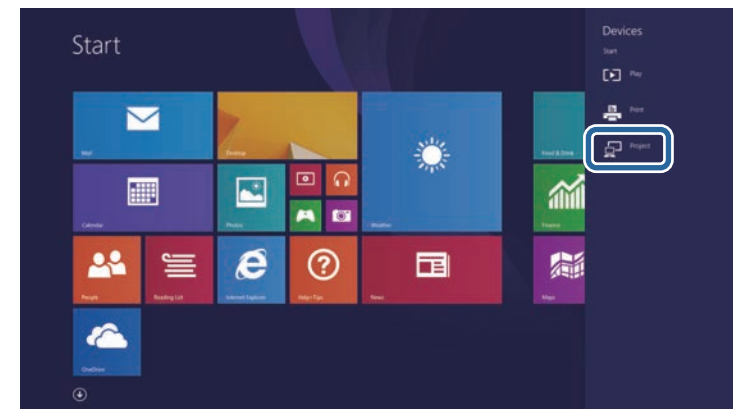

4 Wybierz Dodaj ekran bezprzewodowy.

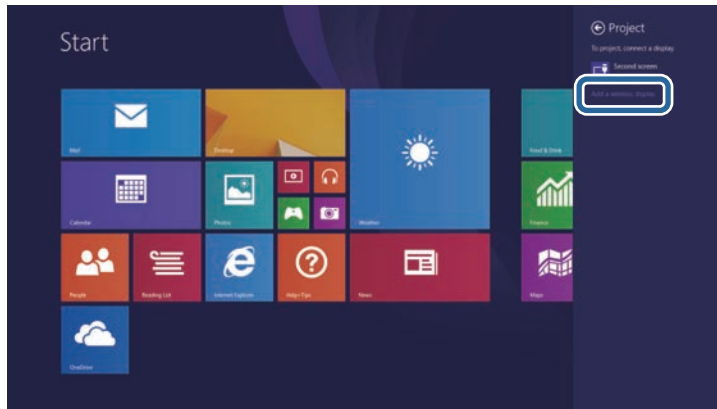

Ustanowienie połączenia może zająć trochę czasu. Podczas ustanawiania połączenia nie odłączaj przewodu zasilającego projektora. Może to doprowadzić do zawieszenia lub uszkodzenia urządzenia.

Wyświetlona zostanie lista dostępnych urządzeń.

5 Wybierz na liście pozycję Nazwa wyświetlacza projektora.

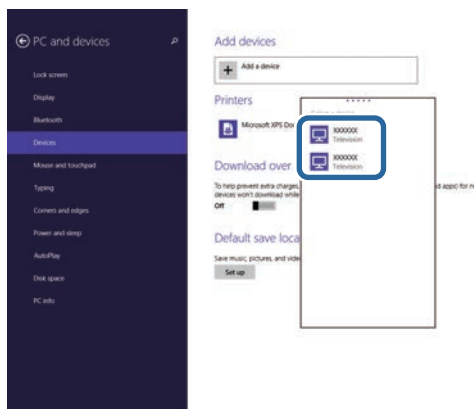

6 Jeżeli na komputerze pojawi się ekran wprowadzania kodu PIN, wprowadź kod PIN wyświetlany na ekranie gotowości Screen Mirroring lub w dolnym prawym narożniku wyświetlanego obrazu.

Projektor wyświetla obraz z komputera.

Można używać protokołu HTTPS w celu zwiększenia bezpieczeństwa między projektorem a przeglądarką internetową komunikującą się z urządzeniem. W tym celu utwórz certyfikat serwera, zainstaluj go w projektorze, a następnie włącz ustawienie **Zabezp. HTTP** w menu projektora w celu weryfikacji wiarygodności przeglądarki internetowej.

☛ Sieć > Konfiguracja sieci > Inne > Zabezp. HTTP

Nawet jeśli nie zainstalujesz certyfikatu serwera, projektor automatycznie utworzy certyfikat z własnym podpisem i udostępni komunikację. Jednakże, ze względu na niemożliwość weryfikacji wiarygodności z przeglądarki internetowej przez certyfikat z własnym podpisem zostanie wyświetlone ostrzeżenie na temat wiarygodności serwera w przypadku dostępu do projektora z przeglądarki internetowej. Ostrzeżenie to nie ogranicza komunikacji.

» Tematy pokrewne

- "Importowanie certyfikatu serwera internetowego przy użyciu menu" [str.107](#)
- "Lista funkcji" [str.10](#)

Importowanie certyfikatu serwera internetowego przy użyciu menu

Możesz utworzyć certyfikat serwera internetowego i zaimportować go przy użyciu menu projektora oraz dysku Flash USB.



Certyfikaty cyfrowe można również rejestrować z przeglądarki internetowej. Jednakże, upewnij się, że został on zarejestrowany jednorazowo, ponieważ w przeciwnym razie certyfikat może nie być zainstalowany prawidłowo.

- 1** Upewnij się, że plik certyfikatu cyfrowego jest kompatybilny z rejestracją projektora i jest on bezpośrednio umieszczony w urządzeniu pamięci masowych USB.
- 2** Naciśnij przycisk [Menu], wybierz menu **Sieć**, a następnie naciśnij [Enter].

- 3** Wybierz **Konfiguracja sieci** i naciśnij [Enter].

- 4** Wybierz menu **Inne** i naciśnij [Enter].

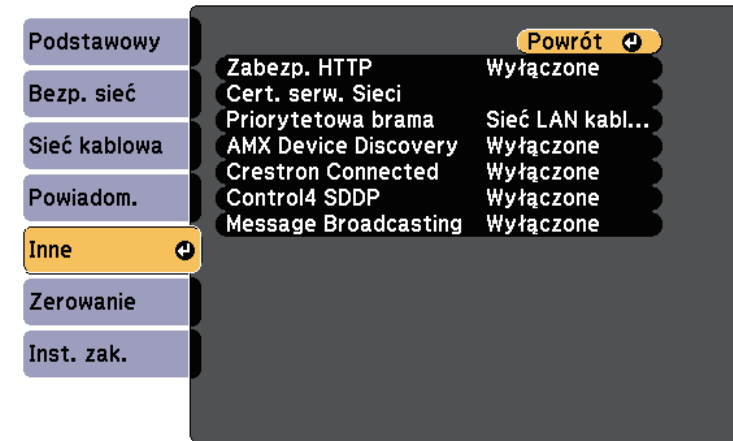

- 5** Ustaw **Zabezp. HTTP** na **Wł.**

- 6** Wybierz **Cert. serw. Sieci** i naciśnij [Enter].

- 7** Wybierz **Zarejestruj** i naciśnij [Enter].

- 8** Wykonaj instrukcje ekranowe, aby podłączyć urządzenie pamięci masowej USB do gniazda USB-A w projektorze.

- 9** Naciśnij [Enter], aby wyświetlić listę certyfikatów.

- 10** Wybierz certyfikat, aby zaimportować go przy użyciu wyświetlanej listy. Wyświetlany jest komunikat z prośbą o wprowadzenie hasła dla danego certyfikatu.

- 11** Wprowadź hasło i naciśnij [Enter].

Następuje zaimportowanie certyfikatu i wyświetlenie komunikatu zakończenia.

» Tematy pokrewne

- "Obsługiwane certyfikaty serwera internetowego" [str.108](#)

Obsługiwane certyfikaty serwera internetowego

Możesz zarejestrować następujące typy certyfikatów cyfrowych.

Certyfikat serwera internetowego (Zabezp. HTTP)

Specyfikacja	Opis
Format	PKCS#12
Rozszerzenie	PEM, P12
Szyfrowanie	RSA
Skróty	MD5/SHA-1/SHA-256/SHA-384/SHA-512
Długość klucza	512/1024/2048/4096 bitów
Nazwa powszechna	Sieciowa nazwa hosta
Organizacja	Opcjonalne
Hasło *	Maks. 64 znaki alfanumeryczne; wymagane

* Możesz ustawić hasło przy użyciu maks. 64 znaków alfanumerycznych. Jednakże, w przypadku wprowadzania więcej niż 32 znaków należy używać przeglądarki internetowej.

Monitorowanie i sterowanie projektorem

Wykonaj instrukcje opisane w tych punktach w celu monitorowania i sterowania projektorem przez sieć.

» Tematy pokrewne

- "Epson Projector Management" [str.110](#)
- "Sterowanie projektorem sieciowym z wykorzystaniem przeglądarki internetowej" [str.111](#)
- "Rejestracja certyfikatów cyfrowych z przeglądarki internetowej" [str.115](#)
- "Konfiguracja powiadomień e-mail projektora sieciowego" [str.116](#)
- "Konfiguracja monitorowania z użyciem SNMP" [str.118](#)
- "Używanie poleceń ESC/VP21" [str.119](#)
- "Obsługa PJLink" [str.121](#)
- "Obsługa Crestron Connected" [str.122](#)
- "Ustawienie harmonogramów zdarzeń projektora" [str.127](#)

Oprogramowanie Epson Projector Management (wyłącznie Windows), umożliwia monitorowanie i sterowanie projektorem przez sieć. W celu uzyskania instrukcji należy zapoznać się z dokumentem *Instrukcja obsługi programu Epson Projector Management*.

Program Epson Projector Management można pobrać z następującej strony internetowej.

epson.sn/

► **Tematy pokrewne**

- "Lista funkcji" [str.10](#)

Po podłączeniu projektora do sieci, można wybrać ustawienia projektora i sterować projekcją z wykorzystaniem zgodnej przeglądarki internetowej. Umożliwia to zdalny dostęp do projektora.



- Upewnij się, że komputer i projektor są podłączone do sieci. Podczas wyświetlanie obrazów przy użyciu bezprzewodowej sieci LAN połącz w trybie połączenia **Zaawansowane**.
- Można używać następujących przeglądarek internetowych.
 - Internet Explorer 11 lub nowsza wersja (Windows)
 - Microsoft Edge (Windows)
 - Safari (Mac, iOS)
 - Chrome (Android)
- Podczas używania przeglądarki internetowej, nie należy się łączyć przez serwer proxy. Użytkownik nie może wybrać wszystkich ustawień menu projektora lub sterować wszystkimi funkcjami projektora przy użyciu przeglądarki internetowej.
- Po ustawieniu **Tryb gotowości** na **Komunikacja wł.**, można korzystać z przeglądarki internetowej do konfiguracji ustawień i sterowania nawet wtedy, gdy projektor znajduje się w trybie gotowości (przy wyłączonym zasilaniu).
 - **ECO > Tryb gotowości > Tryb gotowości**

Nastąpi wyświetlenie ekranu Epson Web Control.

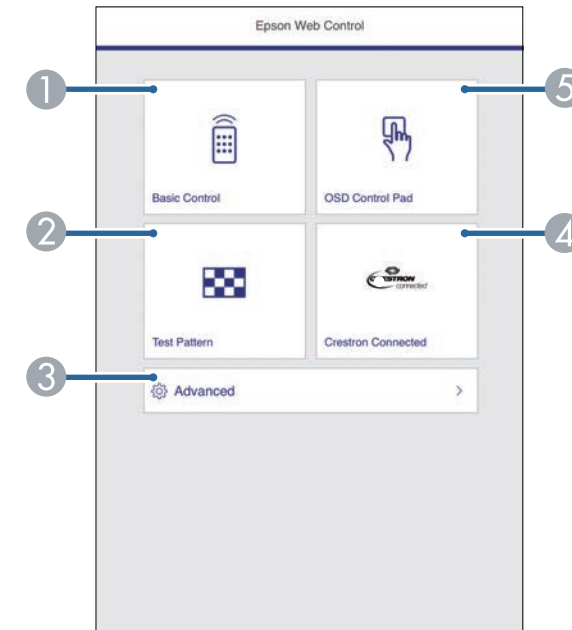

- 1** Upewnij się, że projektor jest włączony.
- 2** Upewnij się, że komputer lub urządzenie jest połączone z tą samą siecią, w której dostępny jest projektor.
- 3** Uruchom przeglądarkę internetową w komputerze lub urządzeniu.
- 4** Przejdź do ekranu Epson Web Control poprzez wprowadzenie adresu IP projektora w polu adresowym przeglądarki. Podczas wprowadzania adresu IPv6 umieść ten adres w nawiasie kwadratowym [i].

- 1** Zdalne sterowanie projektorem.
- 2** Wyświetla wzorzec testowy.
- 3** Wykonanie szczegółowych ustawień projektora.
- 4** Otwieranie okna obsługi Crestron Connected. Dostępne wyłącznie po ustawieniu systemu Crestron Connected.
- 5** Obsługa ustawień menu projektora palcem lub myszą.

- 5** Wybierz opcję odpowiadającą funkcji projektora do sterowania.



- W celu dostępu do niektórych opcji na ekranie Epson Web Control, może być potrzebne zalogowanie. Jeśli widoczne jest okno logowania, wprowadź nazwę użytkownika i hasło.
- Podczas dostępu do opcji **Sterowanie podstawowe**, nazwa użytkownika to **EPSONREMOTE**, a domyślne hasło to **guest**.
- Podczas dostępu do innych opcji, nazwa użytkownika to **EPSONWEB**, a domyślne hasło to **admin**.
- Hasło można zmienić w opcji **Hasło kontroli sieci** w menu **Sieć** projektora.
 ● **Sieć > Konfiguracja sieci > Podstawowy > Hasło kontroli sieci**
- Następujące opcje można ustawić wyłącznie na ekranie **Zaawansowane**.
 - Hasło monitora (można wprowadzić do 16 znaków alfanumerycznych)
 - Ustawienia IPv6 (ręczne)
 - Port HTTP (numer portu używanego dla funkcji Web Control za wyjątkiem portu 80 [domyślny], 843, 3620, 3621, 3625, 3629, 4352, 4649, 5357, 10000, 10001, 41794)

» Tematy pokrewne

- "Opcje Kontrola sieci" [str.112](#)
- "Ustawienia konfiguracji projektora - Menu ECO" [str.151](#)
- "Menu Sieć - Menu Podstawowy" [str.143](#)
- "Lista funkcji" [str.10](#)

Opcje Kontrola sieci

Sterowanie podstawowe



- Jeśli widoczne jest okno logowania, wprowadź nazwę użytkownika i hasło. (Nazwa użytkownika to **EPSONREMOTE**, a domyślne hasło to **guest**)
- Hasło można zmienić w opcji **Hasło funkcji Remote** w menu **Sieć** projektora.
 ● **Sieć > Konfiguracja sieci > Podstawowy > Hasło funkcji Remote**

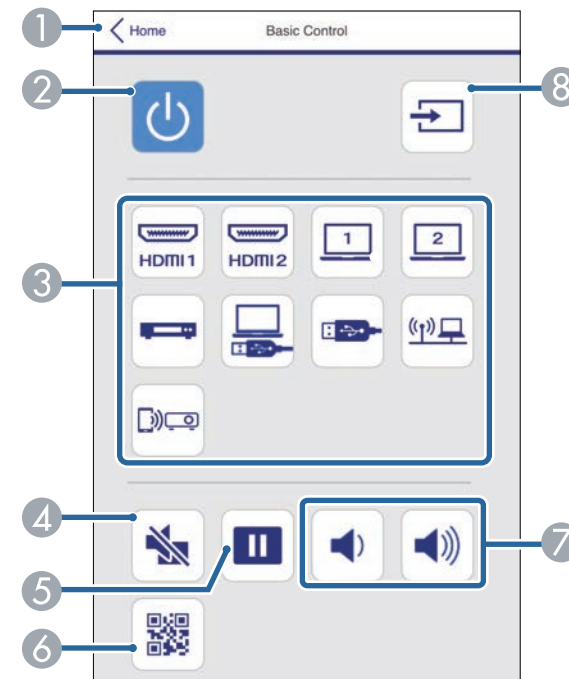

- 1 Powrót do ekranu Epson Web Control.
- 2 Włączanie lub wyłączanie projektora.

- ③ Wybór źródła wejścia.
- ④ Tymczasowo włącza i wyłącza wideo i audio.
- ⑤ Wstrzymuje lub wznowia obrazy.
- ⑥ Wyświetlanie kodu QR.
- ⑦ Umożliwia regulację głośności głośnika.
- ⑧ Wyszukiwanie źródeł.

Panel sterowania OSD

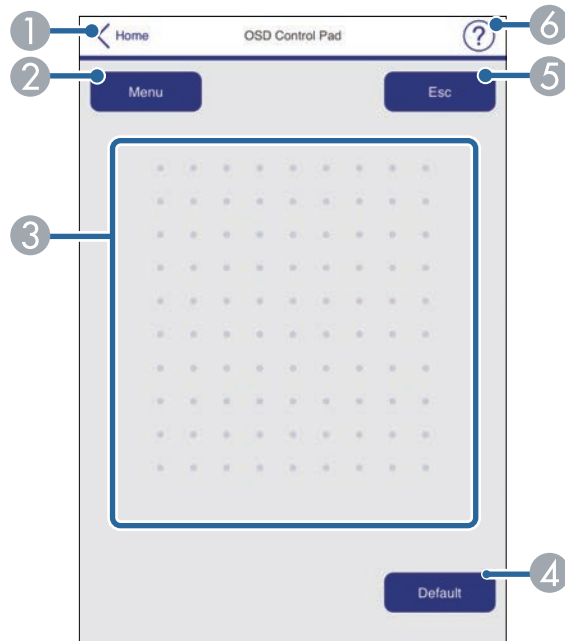

- ① Powrót do ekranu Epson Web Control.
- ② Wyświetlanie menu ustawień projektora.
- ③ Użyj palca lub myszy do nawigacji w menu.
- ④ Zerowanie domyślnej wartości wybranego ustawienia.

- ⑤ Powrót do poprzedniego menu.
- ⑥ Wyświetlanie tematów pomocy.

Wzorzec testowy

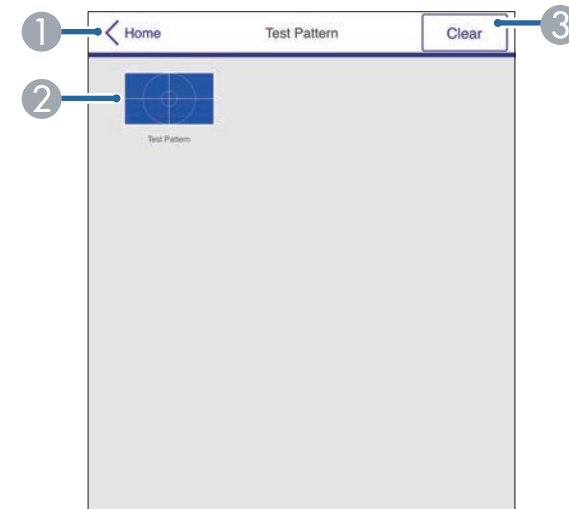

- ① Powrót do ekranu Epson Web Control.
- ② Wyświetlanie dostępnych wzorców testowych. Wybierz w celu wyświetlenia wzorca testowego.
- ③ Wyłączenie wyświetlania wzorca testowego.

Zaawansowane



Po ustawieniu domyślnej opcji **Hasło kontroli sieci**, przed wyświetleniem ekranu Zaawansowane, pojawi się ekran z pytaniem o zmianę hasła. Wykonaj instrukcje ekranowe w celu zmiany hasła.

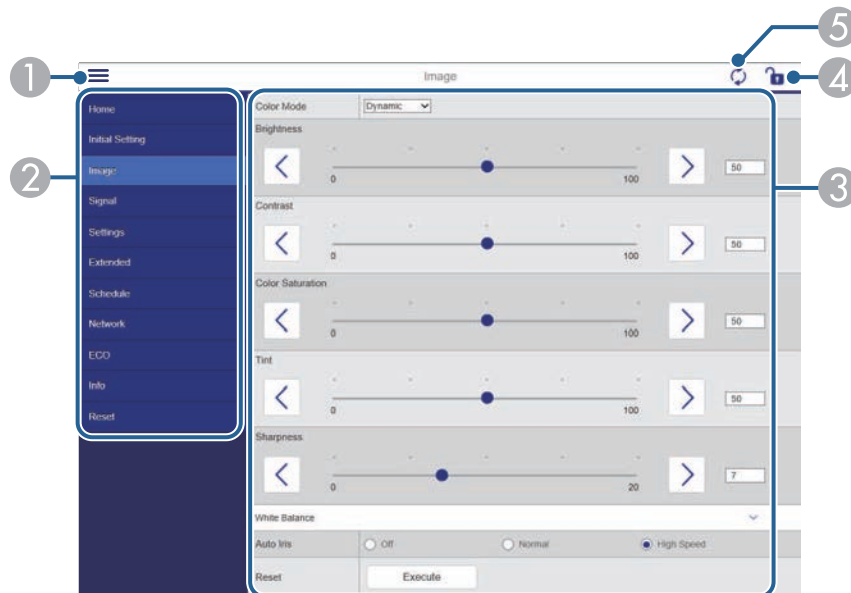

- 1 Otwieranie menu.
- 2 Wyświetlanie nazwy wybranego menu.
- 3 Określanie ustawień projektora.
- 4 Blokada/odblokowanie ustawień projektora.
- 5 Aktualizacja ustawień projektora.



Używając Epson Web Control nie można zmienić następujących ustawień.

- Przycisk użytkownika
- Logo użytkownika
- Ustawienie HDMI EQ
- Język
- Zerowanie czasu lampy

» Tematy pokrewne

- "Lista funkcji" [str.10](#)

W celu zapewnienia bezpieczeństwa plików prezentacji, można zarejestrować w projektorze certyfikaty cyfrowe.



Możesz również zarejestrować certyfikaty cyfrowe w menu **Sieć** w projektorze. Jednakże, upewnij się, że został on zarejestrowany jednorazowo, ponieważ w przeciwnym razie certyfikat może nie być zainstalowany prawidłowo.

☛ **Sieć > Konfiguracja sieci > Bezprzewodowa sieć LAN > Ustawienie EAP > Certyfikat klienta**

☛ **Sieć > Konfiguracja sieci > Bezprzewodowa sieć LAN > Ustawienie EAP > Certyfikat CA**

☛ **Sieć > Konfiguracja sieci > Inne > Certyfikat serwera WWW**

- 1** Upewnij się, że plik certyfikatu cyfrowego jest zgodny z rejestracją projektora.
- 2** Upewnij się, że projektor jest włączony.
- 3** Uruchom przeglądarkę internetową w komputerze lub urządzeniu podłączonym do sieci.
- 4** Przejdź do ekranu Epson Web Control poprzez wprowadzenie adresu IP projektora w polu adresowym przeglądarki.
Nastąpi wyświetlenie ekranu Epson Web Control.
- 5** Wybierz **Zaawansowane**.



- Przed wyświetleniem ekranu Zaawansowane konieczne może być zalogowanie się. Jeśli jest wyświetlane okno logowania, wprowadź nazwę użytkownika i hasło. (Nazwa użytkownika to **EPSONWEB**, a domyślne hasło to **admin**)
- Hasło można zmienić w opcji **Hasło kontroli sieci** w menu **Sieć** projektora.
☛ **Sieć > Konfiguracja sieci > Podstawowy > Hasło kontroli sieci**

- 6** W opcji **Sieć** wybierz **Certyfikat**.
- 7** Wybierz certyfikat do zarejestrowania.
- 8** Wprowadź hasło w polu **Hasło**, a następnie kliknij **Ustawienie**.
- 9** Po zakończeniu rejestracji certyfikatu kliknij **Zastosowanie**, aby sfinalizować zmiany i zakończyć rejestrację.

» Tematy pokrewne

- "Lista funkcji" [str.10](#)

Użytkownik może ustawić wysyłanie przez projektor powiadomienia e-mail przez sieć po wystąpieniu problemu z projektorem.

Po ustawieniu **Tryb gotowości** na **Komunikacja wł.**, użytkownik może otrzymywać powiadomienia e-mail nawet jeśli projektor będzie w trybie gotowości (po wyłączeniu zasilania).

☛ ECO > Tryb gotowości > Tryb gotowości

- 1** Naciśnij przycisk [Menu], wybierz menu **Sieć**, a następnie naciśnij [Enter].
- 2** Wybierz **Konfiguracja sieci** i naciśnij [Enter].
- 3** Wybierz menu **Powiadom.** i naciśnij [Enter].

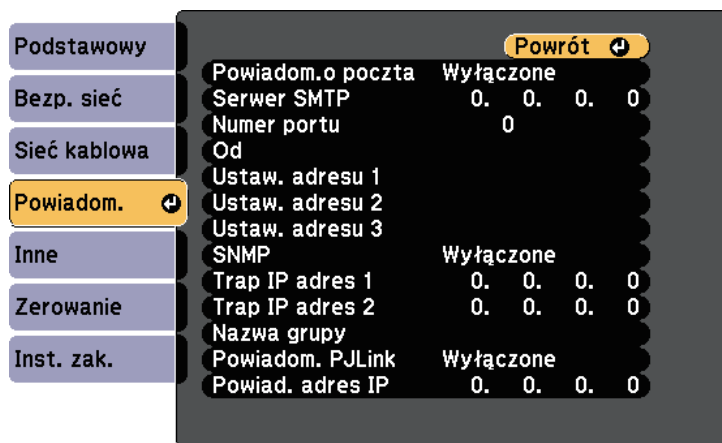

- 4** Ustaw **Powiadom.o poczta** na **Włączone**.
- 5** Wprowadź adres IP dla opcji **Serwer SMTP**.



Nie należy używać "127.x.x.x" (gdzie x to numer z zakresu 0 do 255) w polu **Serwer SMTP**.

- 6** Wybierz liczbę jako **Numer portu** serwera SMTP z zakresu od 0 do 65535 (domyślne ustawienie to 25).
- 7** Wybierz typ **Uwierzytelnianie** serwera SMTP.
- 8** Wprowadź ustawienie **Nazwa użytkownika** dla serwera SMTP.
- 9** Wprowadź **Hasło** dla uwierzytelnienia serwera SMTP.
- 10** Wprowadź adres e-mail, który ma być wskazywany jako nadawca w polu **Od**.
- 11** Wybierz pole adresu, wprowadź adres e-mail i wybierz powiadomienia, które chcesz otrzymywać. Powtórz dla maksymalnie trzech adresów.



Adres e-mail może mieć długość do 64 znaków alfanumerycznych. Aby wprowadzić więcej niż 32 znaki, użyj w tym celu przeglądarki internetowej.

- 12** Po zakończeniu wyboru ustawień wybierz **Inst. zak.** i wykonaj instrukcje ekranowe w celu zapisania ustawień i wyjścia z menu.



Jeśli krytyczny problem spowoduje wyłączenie projektora, użytkownik może nie otrzymać powiadomienia e-mail.

» Tematy pokrewne

- "Wiadomości e-mail alertów projektora sieciowego" [str.117](#)
- "Ustawienia konfiguracji projektora - Menu ECO" [str.151](#)
- "Lista funkcji" [str.10](#)

Wiadomości e-mail alertów projektora sieciowego

Po wystąpieniu problemu z projektorem w sieci i po wybraniu otrzymywania alertów przez e-mail, użytkownik może otrzymać e-mail zawierający następującą informację:

- Adres e-mail ustawiony w **Od** jako nadawcę wiadomości
- **Epson Projector** w wierszu tematu
- Nazwa projektora, w którym wystąpił problem
- Adres IP projektora z problemem
- Szczegółowa informacja o problemie

Administratorzy sieci mogą zainstalować oprogramowanie SNMP (Simple Network Management Protocol) w komputerach w sieci, co umożliwia monitorowanie projektorów. Jeśli używana sieć wykorzystuje to oprogramowanie, projektor można ustawić na monitorowanie SNMP.

- 1** Naciśnij przycisk [Menu], wybierz menu **Sieć**, a następnie naciśnij [Enter].
- 2** Wybierz **Konfiguracja sieci** i naciśnij [Enter].
- 3** Wybierz menu **Powiadom.** i naciśnij [Enter].

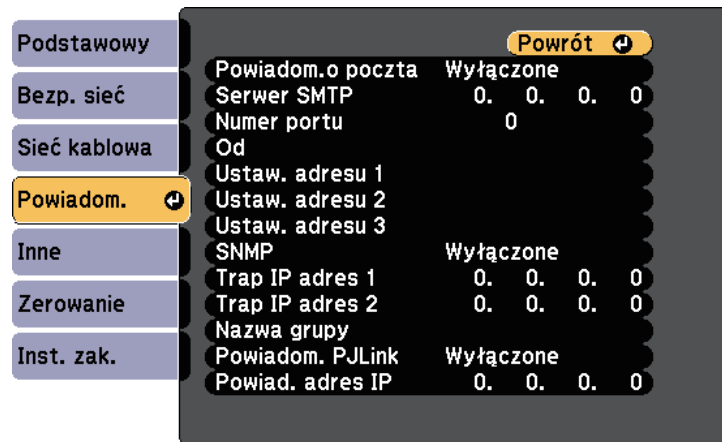

- 4** Ustaw **SNMP** na **Włączone**.
- 5** Wprowadź maksymalnie dwa adresy IP, aby otrzymywać powiadomienia SNMP, wprowadzając liczby 0 do 255 dla każdego pola adresu.



Nie należy używać tych adresów: 224.0.0.0 do 255.255.255.255 (gdzie x to liczba z przedziału od 0 do 255). Ten projektor obsługuje agenta SNMP w wersji 1 (SNMPv1).

- 6** Wprowadź SNMP **Nazwa grupy** składającą się z 32 znaków alfanumerycznych.
- 7** Po zakończeniu wyboru ustawień wybierz **Inst. zak.** i wykonaj instrukcje ekranowe w celu zapisania ustawień i wyjścia z menu.

» Tematy pokrewne

- "Lista funkcji" [str.10](#)

Projektorem można sterować z urządzenia zewnętrznego za pomocą ESC/VP21.

» Tematy pokrewne

- "Lista poleceń ESC/VP21" [str.119](#)
- "Układ kabli" [str.119](#)
- "Lista funkcji" [str.10](#)

Lista poleceń ESC/VP21

Po przesłaniu do projektora polecenia Włącz zasilanie, projektor włącza się i przechodzi w tryb nagrzewania. Po włączeniu projektora, zwracany jest znak dwukropka ":" (3Ah).

Po przesłaniu polecenia do projektora, wykonuje on polecenie oraz zwraca ":", a następnie przechodzi do kolejnego polecenia.

Jeśli polecenie kończy się z błędem, wysyłany jest komunikat błędu oraz zwracany jest znak ":".

Dostępne są następujące polecenia.

Element	Polecenie	
Zasilanie	Włączone	PWR ON
Włączone/Wyłączone	Wyłączone	PWR OFF

Element	Polecenie		
Wybór sygnału	Computer1	Autom.	SOURCE 1F
		RGB	SOURCE 11
	Computer2	Autom.	SOURCE 2F
		RGB	SOURCE 21
	HDMI1		SOURCE 30
	HDMI2		SOURCE A0
	Video		SOURCE 41
	USB Display		SOURCE 51
	USB		SOURCE 52
	LAN		SOURCE 53
Screen Mirroring		SOURCE 56	
Włączone/Wyłączone wyciszenie A/V	Włączone		MUTE ON
	Wyłączone		MUTE OFF

Dodaj kod powrotu karetki (CR) (0Dh) na końcu każdego polecenia, a następnie uruchom transmisję.

W celu uzyskania dodatkowych informacji skontaktuj się z firmą Epson.

Układ kabli

Połączenie szeregowe

- Kształt złącza: D-Sub 9-pinowy (męskie)
- Nazwa portu wejścia projektora: RS-232C
- Typ kabla: kabel krosowany (null modem)

Na poniższej ilustracji strona projektora jest przedstawiona z lewej, a strona komputera z prawej strony:

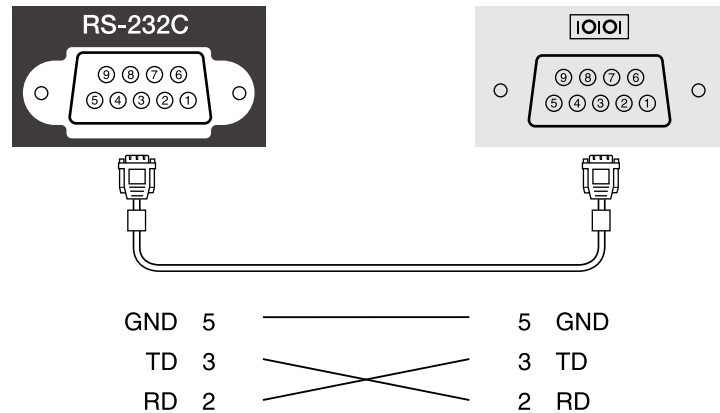

Nazwa sygnału	Funkcja
GND	Masa przewodu sygnału
TD	Transmisja danych
RD	Odbiór danych

Protokół komunikacyjny

- Domyślne ustawienie szybkości transmisji: 9600 bps
- Długość danych: 8 bitów
- Parzystość: Brak
- Bit zatrzymania: 1 bit
- Sterowanie przepływem: Brak

Protokół PjLink został opracowany przez organizację JBMIA (Japan Business Machine and Information System Industries Association), jako standardowy protokół do sterowania projektorami zgodnymi z siecią, jako część działań podejmowanych w celu standaryzacji protokołów do sterowania projektorami.

Projektor jest zgodny ze standardem PjLink Class2 opracowanym przez JBMIA.

Numerem portu używanym dla funkcji wyszukiwania PjLink jest 4352 (UDP).

Zanim będzie możliwe korzystanie ze standardu PjLink, należy wprowadzić ustawienia sieciowe.

Projektor jest zgodny ze wszystkimi poleceniami zdefiniowanymi przez PjLink Class2, za wyjątkiem wymienionych poniżej, a zgodność ta została potwierdzona w procesie weryfikacji adaptacji standardu PjLink.

<http://pjlink.jbmia.or.jp/english/>

- Niekompatybilne polecenia

Funkcja		Polecenie PjLink
Ustawienia wyciszania	Wygaszenie obrazu	AVMT 11
	Ustawienie wyciszania dźwięku	AVMT 21

- Porty wejścia i odpowiadający im numer źródła

Nazwa portu wejściowego	Numer źródła wejściowego
Computer1	11
Computer2	12
Video	21
HDMI	32
HDMI1	32
HDMI2	33
USB	41
LAN	52
USB Display	53

Nazwa portu wejściowego	Numer źródła wejściowego
Screen Mirroring	57

- Nazwa producenta wyświetlona poprzez polecenie "Zapytanie o nazwę producenta"
EPSON
- Nazwa modelu wyświetlona poprzez polecenie "Zapytanie o nazwę produktu"
 - EPSON 992F
 - EPSON 982W
 - EPSON 972
 - EPSON 118
 - EPSON W49
 - EPSON X49

» **Tematy pokrewne**

- "Lista funkcji" [str.10](#)
- "Używanie projektora w sieci" [str.89](#)

W przypadku używania systemu do monitorowania i kontroli sieci Crestron Connected, można skonfigurować projektor pod kątem jego używania w tym systemie. Oprogramowanie Crestron Connected umożliwia kontrolę i monitorowanie projektora przy użyciu przeglądarki internetowej.



- Gdy jest używane oprogramowanie Crestron Connected, nie można używać funkcji Message Broadcasting programu Epson Projector Management.
- Po ustawieniu **Tryb gotowości** na **Komunikacja wł.**, użytkownik może sterować projektorem, nawet jeśli projektor będzie w trybie gotowości (po wyłączeniu zasilania).
 ➔ ECO > Tryb gotowości > Tryb gotowości

W celu uzyskania szczegółowych informacji na temat oprogramowania Crestron Connected, należy odwiedzić stronę internetową firmy Crestron.

<https://www.crestron.com/products/line/crestron-connected>

Aby monitorować urządzenia w systemie, można użyć w tym celu oprogramowania Crestron RoomView Express lub Crestron Fusion oferowanego przez firmę Crestron. Możesz kontaktować się z centrum pomocy i wysyłać wiadomości w nagłych przypadkach. Szczegółowe informacje można znaleźć na następującej stronie internetowej.

<http://www.crestron.com/getroomview>

Niniejszy podręcznik zawiera opis czynności, które można wykonać z poziomu komputera za pomocą przeglądarki internetowej.

» Tematy pokrewne

- "Konfiguracja oprogramowania Crestron" [str.122](#)
- "Sterowanie projektorem sieciowym przy użyciu Crestron Connected" [str.123](#)
- "Ustawienia konfiguracji projektora - Menu ECO" [str.151](#)
- "Lista funkcji" [str.10](#)

Konfiguracja oprogramowania Crestron

Aby skonfigurować projektor pod kątem monitorowania i sterowania za pomocą systemu Crestron, upewnij się, że komputer i projektor są podłączone

do sieci. W przypadku korzystania z połączenia bezprzewodowego skonfiguruj projektor za pomocą trybu połączenia sieciowego Zaawansowane.

- 1 Naciśnij przycisk [Menu], wybierz menu **Sieć**, a następnie naciśnij [Enter].
- 2 Wybierz **Konfiguracja sieci** i naciśnij [Enter].
- 3 Wybierz menu **Inne** i naciśnij [Enter].

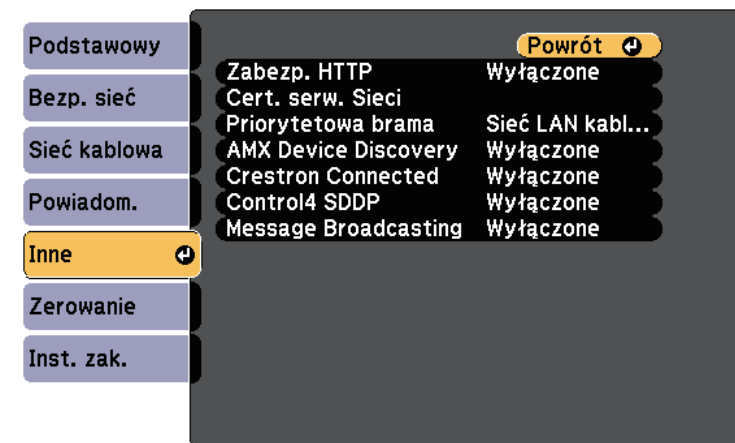

- 4 Ustaw opcję **Crestron Connected** na **Włączone**, aby można było wykrywać projektor.
- 5 Po zakończeniu wybierania ustawień wybierz **Inst. zak.** i wykonaj instrukcje ekranowe w celu zapisania ustawień i wyjścia z menu.
- 6 Wyłącz projektor, a następnie włącz go ponownie, aby udostępnić ustawienia.

Sterowanie projektorem sieciowym przy użyciu Crestron Connected

Po skonfigurowaniu projektora w celu używania oprogramowania Crestron Connected, można kontrolować i monitorować projekcję za pomocą kompatybilnej przeglądarki internetowej.

- 1** Uruchom przeglądarkę internetową w komputerze podłączonym do sieci.
- 2** Wpisz adres IP projektora w oknie adresu przeglądarki i naciśnij przycisk **Enter** komputera.
Nastąpi wyświetlenie ekranu Epson Web Control.

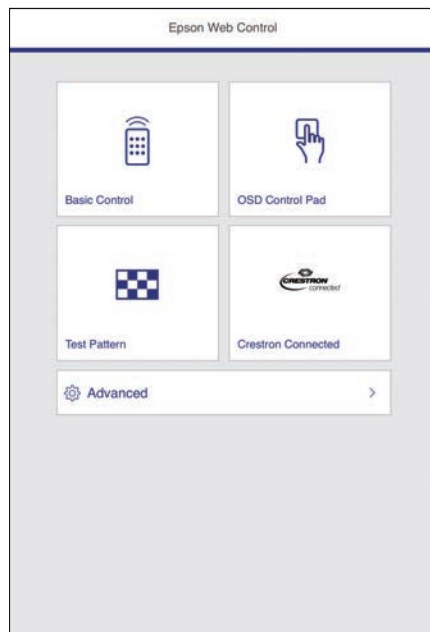

- 3** Wybierz **Crestron Connected**.

Wyświetlony zostanie ten ekran:



- 4** Wybierz źródło wejścia, które chcesz kontrolować w oknie **Sources List**. Możesz przewijać pomiędzy dostępnymi źródłami za pomocą strzałki w górę lub w dół w tym oknie.
- 5** Aby zdalnie sterować projekcją, kliknij przyciski wyświetlane na ekranie, które odpowiadają przyciskom pilota do projektora. Możesz przewijać pomiędzy opcjami przycisków w dolnej części ekranu.



Te przyciski wyświetlane na ekranie nie odpowiadają bezpośrednio przyciskom pilota do projektora:

- **OK** działa jako przycisk [Enter]
- **Menu** wyświetla menu projektora

- 6** Aby przejrzeć informacje na temat projektora, kliknij zakładkę **Info**.
- 7** Aby zmienić projektor, Crestron Control oraz ustawienia hasła, kliknij zakładkę **Tools**, wybierz ustawienia na wyświetlonym ekranie, a następnie kliknij **Send**.

8 Po zakończeniu wyboru ustawień kliknij **Exit**, aby wyjść z programu.

» **Tematy pokrewne**

- "Okno obsługi Crestron Connected" [str.124](#)
- "Okno narzędziowe Crestron Connected" [str.125](#)

Okno obsługi Crestron Connected

Ustawienia na ekranie obsługi umożliwiają sterowanie projektorem oraz regulację obrazu projekcji.



1	Power	Włączanie lub wyłączanie projektora.
	Vol-/Vol+	Regulacja głośności.
	A/V Mute	Włączanie i wyłączanie wideo i audio.
2	Umożliwia przełączanie na obraz z wybranego źródła wejściowego. Aby wyświetlać źródła wejściowe, które nie są pokazane w opcji Sources List , kliknij (a) lub (b) w celu przewinięcia w górę lub w dół. Bieżące źródło wejścia sygnału wideo jest wyświetlane na niebiesko. Nazwę źródła w razie potrzeby można zmienić.	

3	Freeze	Powoduje zatrzymanie lub wznowienie zatrzymanego obrazu.
	Contrast	Dostosowuje różnicę pomiędzy jasnymi i ciemnymi obszarami obrazów.
	Brightness	Dostosowuje jasność obrazu.
	Color	Dostosowuje nasycenie koloru obrazów.
	Sharpness	Dostosowuje ostrość obrazu.
	Zoom	Powiększanie lub zmniejszanie obrazu bez zmiany wielkości projekcji. Kliknij przyciski strzałek, aby zmienić położenie powiększonego obrazu.
4	Przyciski strzałek	Wykonuje tę samą czynność co przyciski strzałek na pilocie.
	OK	Wykonuje tę samą czynność co przycisk [Enter] na pilocie.
	Menu	Wyświetla i zamyka menu projektora.
	Auto	Optymalizacja funkcji Traking , Synchronizacja i Pozycja w menu Sygnal projektora, podczas projekcji analogowego sygnału RGB z gniazda Computer1 lub Computer2.
	Search	Zmiana na następnę źródło wejścia, wysyłające obraz.
	Esc	Wykonuje tę samą czynność co przycisk [Esc] na pilocie.
5	Tools	Zmienia ustawienia w aktualnie podłączonym projektorze.
	Info	Wyświetla informacje na aktualnie podłączonym projektorze.
	Help	Wyświetlanie okna Help Desk. Używana do wysyłania lub odbierania komunikatów od administratora za pomocą oprogramowania Crestron RoomView Express.

Okno narzędziowe Crestron Connected

Ustawienia w oknie Tools umożliwiają dostosowanie różnych funkcji konfiguracji projektora.

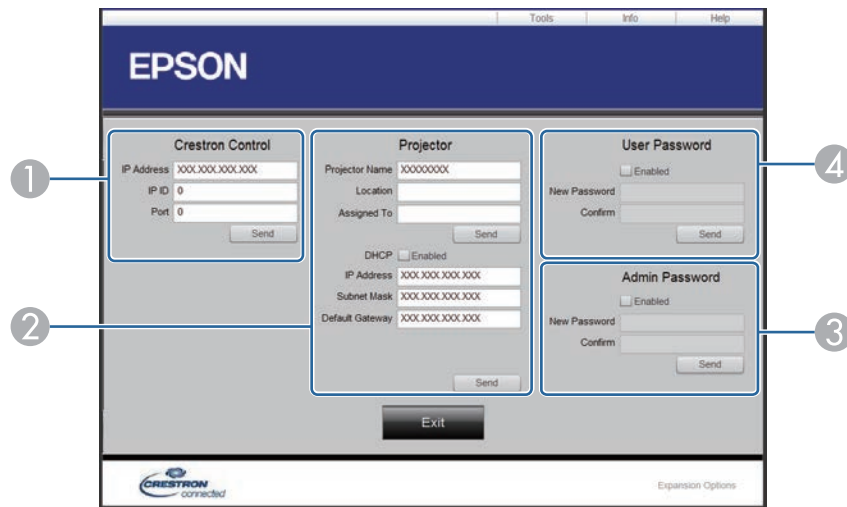

1 Skonfiguruj ustawienia kontrolerów centralnych Crestron.

2	Projector Name	Wprowadź nazwę, aby odróżnić aktualnie podłączony projektor od innych projektorów w sieci (maks. 16 znaków alfanumerycznych).
	Location	Wprowadź nazwę miejsca instalacji aktualnie podłączonego projektora w sieci (maks. 32 znaki alfanumeryczne i symbole).
	Assigned To	Wprowadź nazwę użytkownika projektora (maks. 32 znaki alfanumeryczne i symbole).
	DHCP	Wybierz, aby używać DHCP. Nie można wprowadzić adresu IP, jeśli jest włączone DHCP.
	IP Address	Wprowadź adres IP, aby przydzielić go do aktualnie podłączonego projektora.
	Subnet Mask	Wprowadź maskę podsieci dla aktualnie podłączonego projektora.
	Default Gateway	Wprowadź adres bramki dla aktualnie podłączonego projektora.
	Send	Kliknij, aby potwierdzić zmiany wprowadzone w opcji Projektor.
3	Enabled (Admin Password)	Wybierz, aby było wymagane hasło do otwarcia okna Tools.
	New Password	Wprowadź nowe hasło podczas zmiany hasła do otwierania okna Tools (maks. 26 znaków alfanumerycznych).
	Confirm	Wprowadź to samo hasło co wprowadzone w opcji New Password . Jeśli hasła nie będą identyczne, zostanie wyświetlony błąd.
	Send	Kliknij, aby potwierdzić zmiany wprowadzone w opcji Admin Password .

4	Enabled (User Password)	Wybierz, aby wymagane było hasło do otwarcia okna obsługi w komputerze.
	New Password	Wprowadź nowe hasło podczas zmiany hasła do otwarcia okna obsługi (maks. 26 znaków alfanumerycznych).
	Confirm	Wprowadź to samo hasło co wprowadzone w opcji New Password . Jeśli hasła nie będą identyczne, zostanie wyświetlony błąd.
	Send	Kliknij, aby potwierdzić zmiany wprowadzone w opcji User Password .

Harmonogram można ustawić dla maks. 30 zdarzeń w celu ich automatycznego uruchamiania w projektorze, np. włączanie lub wyłączenie projektora lub przełączanie źródeł wejścia. Projektor wykonuje wybrane zdarzenia w określonym dniu i czasie według ustawionego harmonogramu.

Ostrzeżenie

Nie wolno umieszczać łatwopalnych obiektów przed obiektywem. Po automatycznym włączeniu projektora zgodnie z harmonogramem łatwopalne obiekty umieszczone przed obiektywem mogą się zapalić.



- Po ustawieniu hasła **Ochrona harmonogramu** wyłącz najpierw hasło **Ochrona harmonogramu**

- Ustaw datę i godzinę w menu **Data i czas**.
 ☛ **Zaawansow.** > **Działanie** > **Data i czas**
- Naciśnij przycisk [Menu], wybierz menu **Zaawansow.**, a następnie naciśnij [Enter].
- Wybierz **Ustawienia harmon.** i naciśnij [Enter].
- Wybierz **Harmon.** i naciśnij [Enter].

- Wybierz **Dodaj nowe** i naciśnij [Enter].

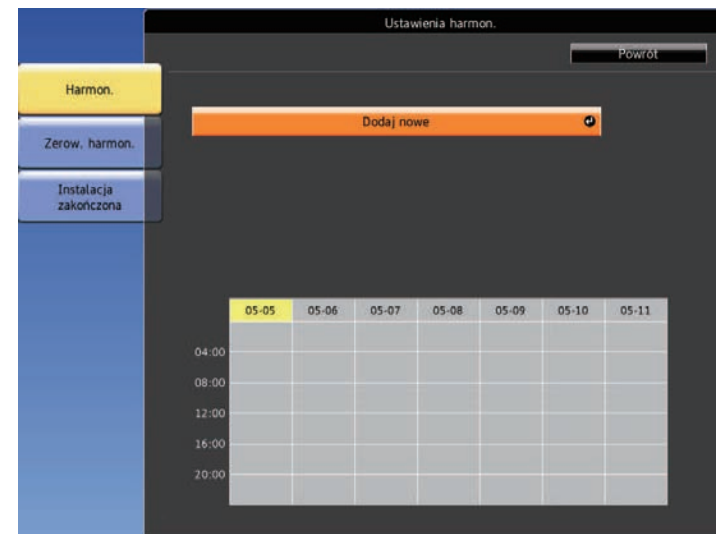

- Wybierz szczegóły zdarzenia, które ma być wykonane.

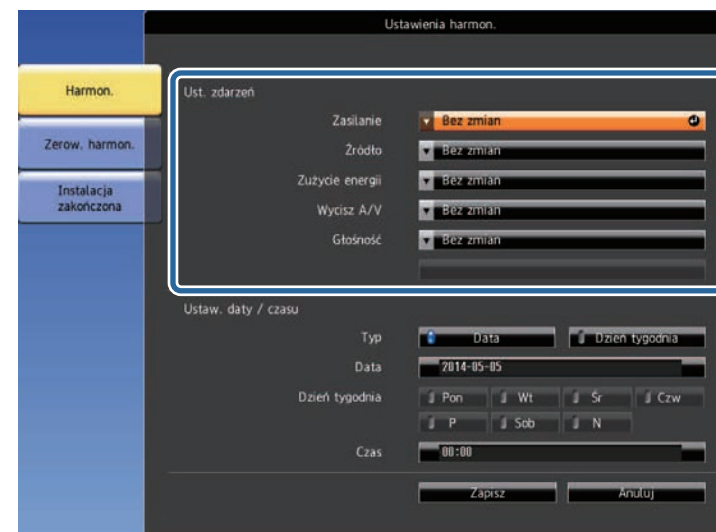







7 Wybierz datę i godzinę uruchomienia zdarzenia.



8 Wybierz **Zapisz** i naciśnij [Enter].

Zdarzenia harmonogramu są wyświetlane na ekranie z ikonami wskazującymi ich stan.



- ①  : ważny harmonogram
-  : zwykły harmonogram
-  : nieprawidłowy harmonogram
- ② Aktualnie wybrana data (podświetlona na żółto)
- ③  : jednorazowy harmonogram
-  : zwykły harmonogram
-  : harmonogram gotowości (umożliwia włączenie lub wyłączenie komunikacji podczas gotowości)
-  : nieprawidłowy harmonogram

9 W celu edycji zdarzenia harmonogramu wybierz harmonogram i naciśnij [Esc].

- 10** Wybierz opcję z wyświetlonego menu.
- **Włączone** lub **Wyłączone** umożliwia włączenie lub wyłączenie wybranego zdarzenia.
 - **Edycja** pozwala na zmianę szczegółów zdarzenia lub daty i godziny.
 - **Czyść** umożliwia usunięcie z listy zdarzenia harmonogramu.

- 11** Wybierz **Inst. zak.**, a następnie wybierz **Tak**.

W celu usunięcia wszystkich zdarzeń harmonogramu wybierz **Zerow. harmon.**

» **Tematy pokrewne**

- "Lista funkcji" [str.10](#)
- "Ustawianie daty i godziny" [str.44](#)
- "Ustawienie hasła" [str.84](#)

Dopasowanie ustawień menu

Wykonaj instrukcje zamieszczone w tych częściach w celu uzyskania dostępu do systemu menu projektora i zmiany ustawień projektora.

» Tematy pokrewne

- "Używanie menu projektora" [str.131](#)
- "Używanie wyświetlanej klawiatury" [str.132](#)
- "Ustawienia jakości obrazu - Menu Obraz" [str.133](#)
- "Ustawienia sygnału wejścia - Menu Sygnał" [str.135](#)
- "Ustawienia funkcji projektora - Menu Ustawienia" [str.136](#)
- "Ustawienia konfiguracji projektora - Menu Zaawansow." [str.138](#)
- "Ustawienia sieciowe projektora - Menu Sieć" [str.141](#)
- "Ustawienia konfiguracji projektora - Menu ECO" [str.151](#)
- "Wyświetlanie informacji o projektorze - Menu Informacje" [str.153](#)
- "Opcje resetowania projektora - Menu Zerowanie" [str.156](#)
- "Kopiowanie ustawień menu pomiędzy projektorami (Konfiguracja wsadowa)" [str.157](#)

Menu projektora można używać do dopasowania ustawień kontrolujących sposób działania projektora. Projektor wyświetla menu na ekranie.

- 1** Naciśnij przycisk [Menu] na panelu sterowania lub na pilocie.
Pojawi się ekran menu z wyświetlonymi ustawieniami menu **Obraz**.

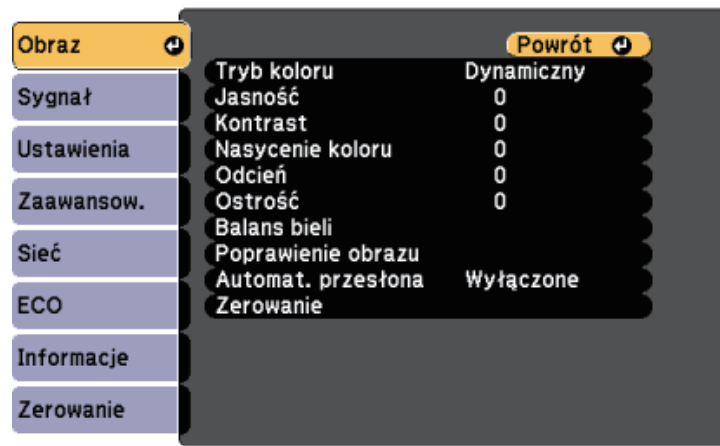

- 2** Naciśnij przyciski strzałek w górę lub w dół w celu przewinięcia pozycji menu po lewej. Ustawienia dla każdego menu są wyświetlane po prawej.



Dostępne ustawienia zależą do bieżącego źródła sygnału.

- 3** Aby zmienić ustawienia w wyświetlonym menu, naciśnij [Enter].
- 4** Naciśnij przycisk strzałki w górę lub w dół w celu przewinięcia ustawień.
- 5** Zmień ustawienia używając przycisków wymienionych na dole ekranów menu.

- 6** Aby przywrócić domyślne wartości wszystkich ustawień, wybierz **Zerowanie**.
- 7** Po zakończeniu zmiany ustawień w menu naciśnij [Esc].
- 8** Naciśnij [Menu] lub [Esc], aby opuścić menu.

Wyświetlaną klawiaturę można używać do wprowadzania liczb i znaków.

- 1 Użyj przycisków strzałek na panelu sterowania lub na pilocie do podświetlenia wprowadzanej liczby lub znaku i naciśnij przycisk [Enter].

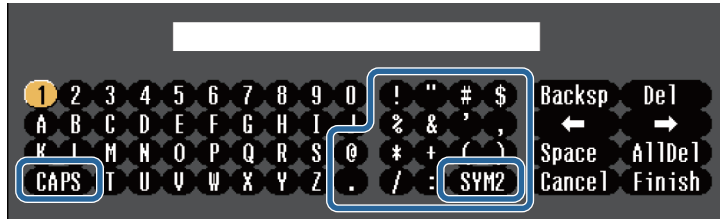

Po każdym wybraniu przycisku **CAPS**, znaki będą zmieniane pomiędzy wielkimi i małymi literami. Każde wybranie przycisku **SYM1/2** spowoduje zmianę symboli przypisanych przyciskom w części otoczonej ramką.

- 2 Po wprowadzeniu tekstu, wybierz **Finish** na klawiaturze w celu potwierdzenia wprowadzonych znaków. Wybierz **Cancel**, aby anulować wprowadzanie tekstu.



Ustawienia projektora i sterowanie projekcją można wykonać przez sieć z użyciem przeglądarki internetowej komputera. Niektórych symboli nie można wprowadzać z użyciem wyświetlanej klawiatury. Użyj przeglądarkę internetową do wprowadzania tekstu.

» Tematy pokrewne

- "Dostępne wprowadzanie tekstu z użyciem wyświetlanej klawiatury" [str.132](#)
- "Sterowanie projektorem sieciowym z wykorzystaniem przeglądarki internetowej" [str.111](#)

Dostępne wprowadzanie tekstu z użyciem wyświetlanej klawiatury

Podczas używania wyświetlanej klawiatury, można wprowadzać następujący tekst.

Rodzaj tekstu	Szczegóły
Liczby	0123456789
Znaki alfabetu	ABCDEFGHIJKLMNOPQRSTUVWXYZ abcdefghijklmnopqrstuvwxyz
Symbolne	!"#\$%&'()*+,-./:;<=>?@[\] ^_`{ }~

Ustawienia w menu **Obraz** pozwalają na regulację jakości obrazu dla aktualnie używanego wejścia obrazu. Dostępne ustawienia zależą od aktualnie wybranego źródła sygnału.



W celu zmiany ustawień dla źródła sygnału upewnij się, że źródło jest podłączone i wybierz to źródło.

Ustawienie	Opcje	Opis
Tryb koloru	Sprawdź listę dostępnych trybów koloru	Dopasuj jaskrawość kolorów obrazu dla różnych typów obrazu i typów otoczenia.
Jasność	Dostępne różne poziomy	Rozjaśnienie lub przyciemnienie całego obrazu.
Kontrast	Dostępne różne poziomy	Regulacja różnicy pomiędzy jasnymi i ciemnymi obszarami obrazu.
Nasycenie koloru	Dostępne różne poziomy	Regulacja intensywności kolorów obrazu.
Odcień	Dostępne różne poziomy	Regulacja balansu zieleni do odcieni magenta obrazu.
Ostrość	Dostępne różne poziomy	Regulacja ostrości lub miękkości szczegółów obrazu.

Ustawienie	Opcje	Opis
Balans bieli		Umożliwia regulację ogólnych odcieni obrazu.
	Temp. barwowa	Temp. barwowa: umożliwia ustawienie temperatury barwowej zgodnie z wybranym trybem koloru. Wyższe wartości nadają obrazowi odcień niebieski, a niższe odcień czerwony.
	Dostos.	Dostos.: regulacja przesunięcia i wzmocnienia indywidualnych komponentów R (czerwony), G (zielony) i B (niebieski).
Poprawienie obrazu		Umożliwia regulację postrzeganej rozdzielczości obrazu:
	Redukcja szumów	Redukcja szumów: służy do zmniejszania migania w obrazach analogowych.
	Usuwanie przeplotu (Dla sygnału z przeplotem [wejście 480i/576i/1080i])	Usuwanie przeplotu: służy do ustawienia, czy sygnał z przeplotem ma być konwertowany na sygnał progresywny w przypadku niektórych typów obrazu. <ul style="list-style-type: none"> • Wyłączone: szybko przesuujących się obrazów wideo. • Video: dla większości obrazów wideo. • Film/Automat.: dla filmów, grafiki komputerowej i animacji.
Automat. przesłona	Wyłączone Normalna Duża szybkość	Regulacja luminancji projekcji w oparciu o jasność obrazu. Dostępne, gdy Tryb koloru jest ustawiony na Dynamiczny lub Kino .
Zerowanie	—	Umożliwia wyzerowanie wszystkich wartości ustawień w menu Obraz dla wybranego trybu koloru i ich przywrócenie do ustawień domyślnych.



- Ustawienie **Jasność** nie wpływa na jasność lampy. W celu zmiany trybu jasności lampy, użyj ustawienia **Zużycie energii** w menu **ECO** projektora.

» Tematy pokrewne

- "Dostępne tryby koloru" [str.62](#)

Zwykle projektor automatycznie wykrywa i optymalizuje ustawienia sygnału wejścia. Po dostosowaniu ustawień można używać menu **Sygnał**. Dostępne ustawienia zależą od aktualnie wybranego źródła sygnału.

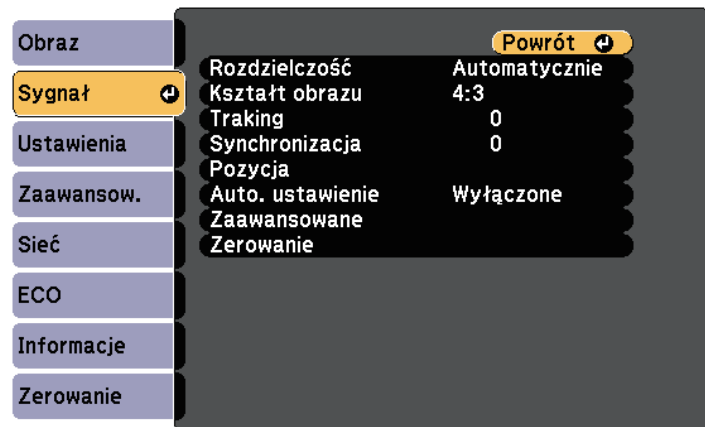

Użytkownik może przywrócić domyślne ustawienia **Traking**, **Synchronizacja** i **Pozycja**, naciskając przycisk [Auto] na pilocie.

W celu zmiany ustawień dla źródła sygnału upewnij się, że źródło jest podłączone i wybierz to źródło.

Ustawienie	Opcje	Opis
Rozdzielczość	Autom. Szer. Normalna	Ustawienie rozdzielczości sygnału wejścia, jeśli nie zostanie wykryty automatycznie, poprzez użycie opcji Autom.
Kształt obrazu	Sprawdź listę dostępnych współczynników kształtu	Ustawienia współczynnika kształtu (stosunek szerokości do wysokości) dla wybranego źródła sygnału.
Traking	Dostępne różne poziomy	Regulacja sygnału w celu eliminacji pasów na obrazach komputera.

Ustawienie	Opcje	Opis
Synchronizacja	Dostępne różne poziomy	Regulacja sygnału w celu eliminacji nieostrości lub migania na obrazach komputera.
Pozycja	—	Regulacja położenia obrazu na ekranie.
Auto. ustawienie	Włączone Wyłączone	Automatyczna optymalizacja jakości obrazu komputera (po ustawieniu na Włączone).
Nadmierne skanowanie	Autom. Wyłączone 4% 8%	Zmiany współczynnika obrazu projekcji w celu ustawienia widoczności krawędzi poprzez wybraną procentową zmianę lub automatycznie.
Zaawansowane	Zakres wideo	Zakres wideo: ustawianie zakresu wideo, aby dopasować ustawienie urządzenia podłączonego do portu HDMI.
	Sygnał wideo	Sygnał wideo: służy do określenia typu sygnału ze źródeł wejścia podłączonych do gniazd Video. Jeśli na obrazie pojawiają się zakłócenia lub przy braku obrazu po ustawieniu na Autom. , wybierz odpowiedni sygnał zgodnie z podłączonym urządzeniem.
Zerowanie	—	Zerowanie wszystkich wartości regulacji w menu Sygnał do ich ustawień domyślnych.

» Tematy pokrewne

- "Dostępne współczynniki kształtu obrazu" [str.59](#)

Opcje w menu **Ustawienia** pozwalają na dostosowanie różnych funkcji projektora.

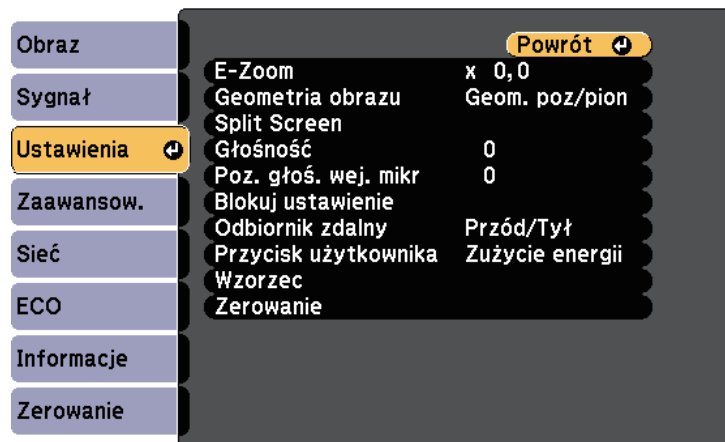

Ustawienie	Opcje	Opis
E-Zoom	Dostępne różne poziomy	Dopasowuje rozmiar wyświetlanego obrazu.
Geometria obrazu		Regulacja kształtu obrazu na prostokątny (poziomo i pionowo).
	Geom. poz/pion	Geom. poz/pion: wybierz, aby ręcznie skorygować w poziomie i w pionie. Autom. geom. pion.: włączanie lub wyłączanie automatycznej korekcji. (Dostępne wyłącznie dla modeli z obsługą funkcji Autom. geom. pion.). Regul. geom. poziom.: włączanie lub wyłączanie Regul. geom. poziom. (Dostępne wyłącznie dla modeli z suwakiem korekcji zniekształcenia geometrii obrazu w poziomie.)
	Quick Corner	Quick Corner: wybór w celu korekcji kształtu obrazu i dostrojenia z użyciem menu ekranowego.

Ustawienie	Opcje	Opis
Split Screen	Rozmiar ekranu Źródło Zamień ekrany Źródło dźwięku Wyrównaj Wyświetl kod QR Wył. Split Screen	Podział obszaru widzenia w poziomie i wyświetlenie dwóch obrazów obok siebie (naciśnij [Esc], aby anulować wyświetlanie podziału ekranu).
Głośność	Dostępne różne poziomy	Regulacja głośności systemu głośników projektora. Można również dopasować poziom głośności głośników zewnętrznych. Ustawione wartości są zachowywane dla każdego rodzaju sygnału.
Poz. głoś. wej. mikr	Dostępne różne poziomy	Dostosowanie poziomu wejścia z mikrofonu. Jeżeli Poz. głoś. wej. mikr jest zwiększony, głośność podłączonego urządzenia jest zmniejszana; jeśli jest on zmniejszony, głośność innego podłączonego urządzenia jest zwiększana. (Dostępny wyłącznie dla modeli z portem Mic).
Blokuje ustawienie	Blokada działania	Kontrola blokady przycisku projektora w celu zabezpieczenia projektora: Blokada pełna: blokada wszystkich przycisków. Częściowa blokada: blokada wszystkich przycisków oprócz przycisku zasilania. Wyłączone: brak blokady przycisków.
Odbiornik zdalny	Przód/Tył Przód Tył Wyłączone	Ograniczenie odbioru sygnałów pilota przez wybrany odbiornik; Wyłączone wyłącza wszystkie odbiorniki. Opcje zależą od liczby zdalnych odbiorników na projektorze.

Ustawienie	Opcje	Opis
Przycisk użytkownika	Zużycie energii Informacje Usuwanie przepłotu Wzorzec testowy Rozdzielczość Poz. głoś. wej. mkr Wyświetlenie wzorca Wyświetl kod QR	Przypisanie opcji menu przyciskowi [User] na pilocie w celu dostępu jednym dotknięciem. Opcja Poz. głoś. wej. mkr jest dostępna wyłącznie dla modeli z portem Mic. Opcja Wyświetl kod QR jest dostępna wyłącznie dla modeli z obsługą projekcji przez sieć.
Wzorzec		Umożliwia wybór różnych opcji wyświetlania wzorca. <div style="border: 1px solid black; padding: 5px; background-color: #fff9c4;"> <p>Uwaga Jeśli wzorzec jest wyświetlany przez dłuższy czas, na wyświetlanych obrazach może być widoczny obraz resztkowy.</p> </div>
	Wyświetlenie wzorca	Wyświetlenie wzorca: umożliwia wyświetlanie na ekranie wybranego typu wzorca zapewniając pomoc podczas prezentacji.
	Typ wzorca	Typ wzorca: wybierz wzorzec od 1 do 4 lub Wzorzec użytkownika . Wzorce od 1 do 4 wyświetlają wstępnie zarejestrowane wzorce w projektorze, np. wzorce linii z podziałką lub siatką.
	Wzorzec użytkownika	Wzorzec użytkownika: umożliwia przechwycenie wyświetlanego obrazu i jego zapisanie w postaci wzorca na potrzeby wyświetlania.

Ustawienie	Opcje	Opis
	Wzorzec testowy	Wzorzec testowy: służy do wyświetlania wzorca testowego pomocnego w ustawieniu ostrości, powiększaniu obrazu oraz w korekcji kształtu obrazu (naciśnij przycisk [Esc], aby anulować wyświetlanie wzorca).
Zerowanie	—	Zerowanie wszystkich wartości regulacji w menu Ustawienia do ich ustawień domyślnych, za wyjątkiem: <ul style="list-style-type: none"> • E-Zoom • Przycisk użytkownika

» Tematy pokrewne

- "Lista funkcji" [str.10](#)

Ustawienia w menu **Zaawansow.** pozwalają na dostosowanie różnych funkcji ustawień projektora.



Ustawienie	Opcje	Opis
Ekran główny		Wybór opcji wyświetlania ekranu głównego:
	Auto wyśw. ekr. głów.	Auto wyśw. ekr. głów.: wybierz, czy ma być wyświetlany ekran główny automatycznie, gdy brak jest sygnału wejściowego po włączeniu projektora.
	Funkcja niestand. 1 Funkcja niestand. 2	Funkcja niestand. 1/Funkcja niestand. 2: wybierz, aby ustawić funkcje i wyświetlacz jako niestandardowy ekran główny.
Wyświetlanie		Wybór różnych opcji wyświetlania:

Ustawienie	Opcje	Opis
	Komunikaty	Komunikaty: ustaw na Włączone w celu pokazywania na wyświetlanym obrazie komunikatów, takich jak nazwa źródła wejściowego, nazwa trybu koloru, współczynnik kształtu, komunikat braku sygnału lub ostrzeżenie o wysokiej temperaturze. Ustaw na Wyłączone , jeżeli komunikaty nie mają być wyświetlane.
	Wyświetl tło	Wyświetl tło: umożliwia ustawienie koloru ekranu lub logo w celu wyświetlenia przy braku sygnału.
	Ekran startowy	Ekran startowy: ustaw na Włączone , aby wyświetlać logo użytkownika po rozpoczęciu projekcji.
	Wycisz A/V	Wycisz A/V: umożliwia ustawienie koloru ekranu lub logotypu na potrzeby wyświetlania, gdy funkcja Wycisz A/V jest włączona.
Logo użytkownika	—	Tworzenie ekranu wyświetlanego przez projektor w celu własnej identyfikacji i zwiększenia bezpieczeństwa.
Projekcja	Przód Przód/Sufit Tył Tył/Sufit	Wybór sposobu skierowania projektora w stronę ekranu dla prawidłowej orientacji obrazu.
Działanie		Wybór różnych opcji operacji:
	Włącz zasilanie	Włącz zasilanie: pozwala na włączenie projektora poprzez jego podłączenie, bez konieczności naciskania przycisku zasilania.
	Tryb dużej wysokości	Tryb dużej wysokości: służy do regulacji temperatury roboczej projektora na wysokościach powyżej 1500 m n.p.m.

Ustawienie	Opcje	Opis
	Autom. wysz. źr.	Autom. wysz. źr.: ustaw na Włączone , aby wykrywać automatycznie sygnał wejściowy oraz wyświetlać obrazy przy braku sygnału wejściowego.
	Autom. wł. zasilania	Autom. wł. zasilania: wybierz źródło obrazu, od którego ma nastąpić rozpoczęcie automatycznej projekcji. Gdy projektor wykryje sygnał wejścia z wybranego źródła obrazu, automatycznie wyświetli go w trybie czuwania. Dla tej funkcji dostępne są następujące źródła obrazu: <ul style="list-style-type: none"> • HDMI1 • HDMI • Komputer1 • Komputer • USB Display
	Ustawienie HDMI EQ	Ustawienie HDMI EQ: Regulacja poziomu sygnału wejściowego HDMI odpowiednio do urządzeń podłączonych do portu HDMI. Jeśli obraz zawiera wiele zakłóceń lub w ogóle nie jest wyświetlany, zmień to ustawienie. Jeśli nie udaje się wyświetlić żadnych obrazów przy użyciu miniaturowego urządzenia do strumieniowej transmisji multimedialnych, wybierz opcję 1.
	Zaawansowane	Miej. zap. plik. log: Ustawianie lokalizacji zapisu błędów i plików log działania. (Dostępny wyłącznie dla modeli z portem USB-A) Zakr. konf. wsadowej: wybierz Wszystko , aby skopiować wszystkie ustawienia menu projektora z użyciem funkcji konfiguracji wsadowej. Wybierz Ograniczony , aby nie kopiować następujących ustawień: <ul style="list-style-type: none"> • Ustawienia Ochrona hasłem • Ustawienia menu Sieć

Ustawienie	Opcje	Opis
	Data i czas	Data i czas: służy do dopasowania ustawień dla godziny i daty systemowej w projektorze. (Dostępne wyłącznie dla modeli z obsługą funkcji Harmon.). <ul style="list-style-type: none"> • Czas letni: ustaw na Włączone, aby uaktywnić ustawienia czasu letniego. • Czas/Internet: Ustaw na Włączone, aby aktualizować godzinę automatycznie na podstawie internetowego serwera czasu.
Ustawienia A/V		Wybór różnych ustawień wyjścia audio i wideo:
	Wyjście A/V	Wyjście A/V: służy do ustawienia na Zawsze , aby przekazywać dźwięk i obrazy do urządzeń zewnętrznych, gdy projektor jest znajduje się w trybie gotowości.
	Ustawienia audio	Wyjście audio: wybór portu wejścia audio w przypadku wyświetlania obrazów z dowolnego portu, za wyjątkiem portów HDMI. (Dostępne wyłącznie dla modeli z wieloma portami wejścia audio). Wyjście audio HDMI/Wyjście audio HDMI1/Wyjście audio HDMI2: umożliwia wybranie portu wejścia sygnału audio podczas wyświetlania obrazów ze złącza HDMI. (Opcje zależą od liczby portów HDMI projektora).
ID projektora	Wyłączone 1 do 9	Przypisanie ID dla projektora przy używaniu wielu projektorów.

Ustawienie	Opcje	Opis
Ustawienia harmon.	Do menu Ustawienia harmon.	Ustawianie harmonogramu zdarzeń projektora do automatycznego wyświetlania w wybranych datach i czasie. (Dostępne wyłącznie dla modeli z obsługą funkcji Harmon.).
Język	Dostępne są różne języki	Wybierz język dla menu projektora i wyświetlania komunikatów.
Zerowanie	—	Zerowanie wszystkich wartości regulacji w menu Zaawansow. w celu przywrócenia ustawień domyślnych, za wyjątkiem: <ul style="list-style-type: none"> • Logo użytkownika • Projekcja • Tryb dużej wysokości • Autom. wysz. źr. • Ustawienie HDMI EQ • Data i czas • Wyjście A/V • ID projektora • Ustawienia harmon. • Język



Przy ustawieniu **Ochrona logo użyt.** na **Włączone** na ekranie **Ochrona hasłem** nie można zmieniać ustawień powiązanych z wyświetlaniem logo użytkownika (**Wyświetl tło**, **Ekran startowy**, **Wycisz A/V** w ustawieniu **Wyświetlanie**). Ustaw najpierw **Ochrona logo użyt.** na **Wyłączone**.

» Tematy pokrewne

- "Lista funkcji" [str.10](#)
- "Wybór rodzajów zabezpieczenia hasłem" [str.85](#)

Ustawienia w menu **Sieć** umożliwiają przeglądanie informacji sieciowych oraz konfigurację projektora w celu sterowania nim przez sieć.

To menu jest dostępne wyłącznie dla modeli z obsługą projekcji przez sieć.

Po ustawieniu **Ochrona sieci** na **Włączone** na ekranie **Ochrona hasłem** nie można zmienić ustawień sieci. Ustaw najpierw **Ochrona sieci** na **Wyłączone**.



Ustawienie	Opcje	Opis
Zasil.bezprzew.LAN	Włączone Wyłączone	Konfiguracja ustawień bezprzewodowej sieci LAN. Wybierz Włączone , aby wyświetlać obrazy poprzez bezprzewodową sieć LAN. Jeśli nie będzie wykonywane łączenie przez bezprzewodową sieć LAN, należy ją wyłączyć w celu ochrony przed nieautoryzowanym dostępem przez innych.
Inf. o sieci - Bezp. Sieć	Tryb połączenia System z WLAN'em Poziom anteny Nazwa projektora SSID DHCP Adres IP Maska podsieci Adres bramy Adres MAC Kod regionu IPv6	Umożliwia wyświetlanie stanu i szczegółów sieci bezprzewodowej. (Dostępne wyłącznie dla modeli z obsługą projekcji bezprzewodowej przez sieć LAN). Dostępne w przypadku ustawienia Zasil.bezprzew.LAN na Włączone . Poniższe ustawienia są wyświetlane po wybraniu opcji IPv6 . <ul style="list-style-type: none"> • Adres IPv6 (Ręczne) <ul style="list-style-type: none"> • Adres IPv6 • Długość prefiksu • Adres bramy • Adres IPv6 (Automat.) <ul style="list-style-type: none"> • Adres tymczasowy • Adres lokal. łącza • Adres bezstanowy • Adres stanowy

Ustawienie	Opcje	Opis
Screen Mirroring *	Włączone Wyłączone	Konfiguracja ustawień Screen Mirroring. Wybierz Włączone w celu projekcji z funkcjami Screen Mirroring.
Inf. o Screen Mirroring *	Nazwa wyświetlacza Adres MAC Kod regionu Kanał Podłącz. urządzenia	Umożliwia wyświetlanie stanu i szczegółów dla funkcji Screen Mirroring. Dostępne w przypadku ustawienia Screen Mirroring na Włączone .
Ust. Screen Mirroring *	Do menu Ust. Screen Mirroring	Konfiguracja ustawień Screen Mirroring.

Ustawienie	Opcje	Opis
Inf. o sieci - Sieć LAN	Nazwa projektora DHCP Adres IP Maska podsieci Adres bramy Adres MAC Adres IPv6 (Ręczne) Adres IPv6 (Automat.)	Wyświetlanie stanu i szczegółów dotyczących sieci przewodowej. (Dostępne wyłącznie dla modeli z obsługą projekcji przewodowej przez sieć LAN). Poniższe ustawienia są wyświetlane po wybraniu opcji Adres IPv6 (Ręczne) lub Adres IPv6 (Automat.) . <ul style="list-style-type: none"> • Adres IPv6 (Ręczne) <ul style="list-style-type: none"> • Adres IPv6 • Długość prefiksu • Adres bramy • Adres IPv6 (Automat.) <ul style="list-style-type: none"> • Adres tymczasowy • Adres lokal. łącza • Adres bezstanowy • Adres stanowy
Wyświetl kod QR	—	Służy do wyświetlania kodu QR do połączenia z urządzeniami iOS lub Android przy użyciu aplikacji Epson iProjection.
Konfiguracja sieci	Do dodatkowych menu sieci	Konfiguracja ustawień sieci.

- "Menu Sieć - Menu Powiadom." [str.148](#)
- "Menu Sieć - Menu Inne" [str.149](#)
- "Menu Sieć - Menu Zerowanie" [str.150](#)
- "Lista funkcji" [str.10](#)
- "Wybór rodzajów zabezpieczenia hasłem" [str.85](#)

Menu Sieć - Ustawienia Screen Mirroring

Ustawienia w menu **Ust. Screen Mirroring** umożliwiają wybranie ustawień Screen Mirroring.

☛ **Sieć > Ust. Screen Mirroring**

To menu jest dostępne wyłącznie dla modeli z obsługą Screen Mirroring.

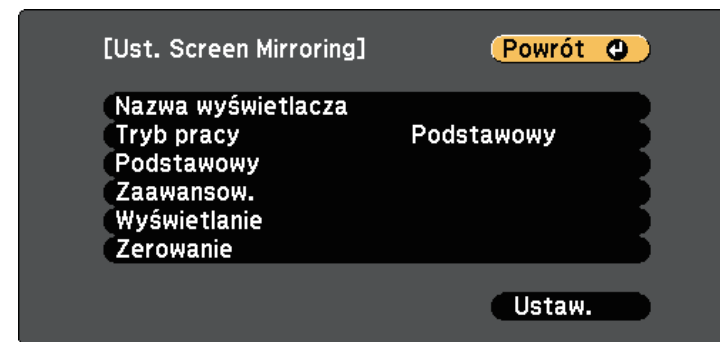

* Dostępne wyłącznie dla modeli z obsługą Screen Mirroring.



Po podłączeniu projektora do sieci, można wybrać ustawienia projektora i sterować projekcją z wykorzystaniem zgodnej przeglądarki internetowej. Umożliwia to zdalny dostęp do projektora.

» Tematy pokrewne

- "Menu Sieć - Ustawienia Screen Mirroring" [str.142](#)
- "Menu Sieć - Menu Podstawowy" [str.143](#)
- "Menu Sieć - Menu Bezprzewodowa sieć LAN" [str.144](#)
- "Menu Sieć - Menu Sieć LAN kablowa" [str.147](#)

Ustawienie	Opcje	Opis
Nazwa wyświetlacza	Do 32 znaków alfanumerycznych	Wprowadź nazwę w celu identyfikacji projektora podczas wyszukiwania projektora za pomocą funkcji Screen Mirroring.
Tryb pracy	Podstawowy Zaawansow.	Wybierz Rozszerzony , aby połączyć z zaawansowanymi opcjami.

Ustawienie	Opcje	Opis
Podstawowy	System z WLAN'em	Wybór sposobu komunikacji między projektorem a urządzeniem przenośnym. Można wybrać następujące metody: <ul style="list-style-type: none"> • 802.11a/g/n/ac (Wi-Fi 5) • 802.11a/g/n (Wi-Fi 4) • 802.11g/n (Wi-Fi 4) Dostępne metody zależą od krajów i regionów.
	Regul. ust. dział.	Dopasowanie szybkości/jakości Screen Mirroring. Jeżeli jakość obrazu ma być podniesiona, wybierz małą wartość. Jeżeli prędkość przetwarzania ma być zwiększona, wybierz dużą wartość.
	Tryb połączenia	Wybór typu zabezpieczenia podczas bezprzewodowego połączenia z siecią. Wybierz PIN , aby poprawić bezpieczeństwo połączenia. Jeżeli urządzenie przenośne obsługuje tylko połączenie PBC, wybierz PIN/PBC . Dostępne w przypadku ustawienia Tryb pracy na Podstawowy .
Zaawansow.		Dostępne w przypadku ustawienia Tryb pracy na Rozszerzony .
	Tryb Spotkanie	Umożliwia wybór rodzaju spotkania. <ul style="list-style-type: none"> • Przerywalne: umożliwia podłączenia innego urządzenia przenośnego podczas projekcji Screen Mirroring. • Nieprzerywalne: umożliwia podłączenie wyłącznie jednego urządzenia.
	Kanał	Umożliwia wybór kanału bezprzewodowego używanego przez Screen Mirroring.

Ustawienie	Opcje	Opis
Wyświetlanie	Uwaga dot. kodu PIN	Ustaw Włączone , aby wyświetlić 8-cyfrowy kod PIN na wyświetlanym obrazie, podczas wyświetlania ze źródeł sygnału wejściowego innych niż Screen Mirroring.
	Uwaga nazwy urząd.	Ustaw na Włączone , aby wyświetlać nazwę nowo podłączonego urządzenia na wyświetlanym obrazie podczas projekcji źródeł wejściowych innych niż Screen Mirroring.
Zerowanie	—	Wyzerowanie wszystkich wartości regulacji w menu Ust. Screen Mirroring do ich ustawień domyślnych.

» Tematy pokrewne

- "Lista funkcji" [str.10](#)

Menu Sieć - Menu Podstawowy

Ustawienia w menu **Podstawowy** pozwalają na wybór podstawowych ustawień sieci.

☛ Sieć > Konfiguracja sieci > Podstawowy

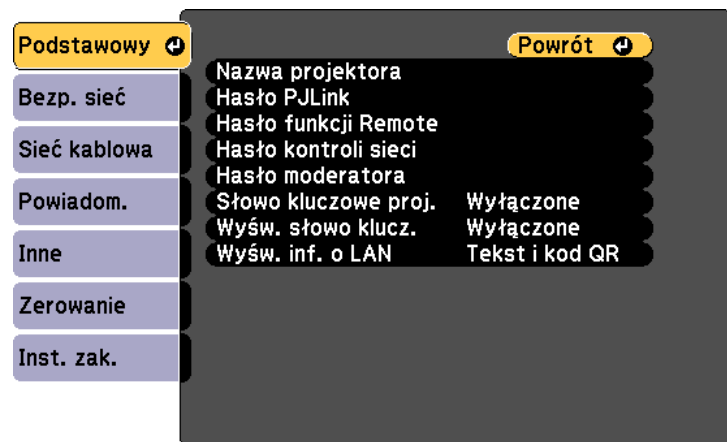

Ustawienie	Opcje	Opis
Nazwa projektora	Do 16 znaków alfanumerycznych (nie można używać " * + , / : ; < = > ? [\] ` spacji)	Wprowadź nazwę w celu identyfikacji projektora w sieci.
Hasło PjLink	Do 32 znaków alfanumerycznych	Wprowadź hasło do używania protokołu PjLink do sterowania projektorem.
Hasło funkcji Remote	Do 8 znaków alfanumerycznych (nie można używać * : spacji)	Wprowadź hasło w celu uzyskania dostępu do projektora za pomocą funkcji Sterowanie podstawowe. (Nazwa użytkownika to EPSONREMOTE; domyślne hasło to guest)
Hasło kontroli sieci	Do 8 znaków alfanumerycznych (nie można używać * : spacji)	Wprowadź hasło dostępu do projektora przez Internet. (Domyślna nazwa użytkownika to EPSONWEB; domyślne hasło to admin.)
Hasło moderatora	Liczba czterocyfrowa	Wprowadź hasło w celu uzyskania dostępu do projektora jako moderator, za pomocą programu Epson iProjection. (Domyślnie jest ustawiony brak hasła.)

Ustawienie	Opcje	Opis
Słowo kluczowe projektora	Włączone Wyłączone	Ustaw na Włączone w celu włączenia hasła zabezpieczającego uniemożliwiającego dostęp do projektora innym osobom spoza pokoju, w którym znajduje się projektor. Należy wprowadzić wyświetlane losowe słowo kluczowe z komputera za pomocą programu Epson iProjection, aby uzyskać dostęp do projektora i udostępnić bieżący ekran.
Wyśw. słowo klucz.	Włączone Wyłączone	Ustaw na Włączone , aby na obrazie projekcji wyświetlać słowo kluczowe projektora, podczas dostępu do projektora przez Epson iProjection. Dostępne przy ustawieniu Słowo kluczowe projektora na Włączone .
Wyśw. inf. o LAN	Tekst i kod QR Tekst	Ustaw format wyświetlania informacji o sieci przez projektor. Poprzez proste odczytanie kodu QR przy użyciu programu Epson iProjection możesz podłączyć urządzenie przenośne do projektora poprzez sieć. Domyślne ustawienie to Tekst i kod QR .

» Tematy pokrewne

- "Lista funkcji" [str.10](#)

Menu Sieć - Menu Bezprzewodowa sieć LAN

Ustawienia w menu **Bezp. sieć** umożliwiają wybór ustawień bezprzewodowej sieci LAN.

☛ Sieć > Konfiguracja sieci > Bezp. sieć

To menu jest dostępne wyłącznie dla modeli z obsługą projekcji bezprzewodowej przez sieć LAN.

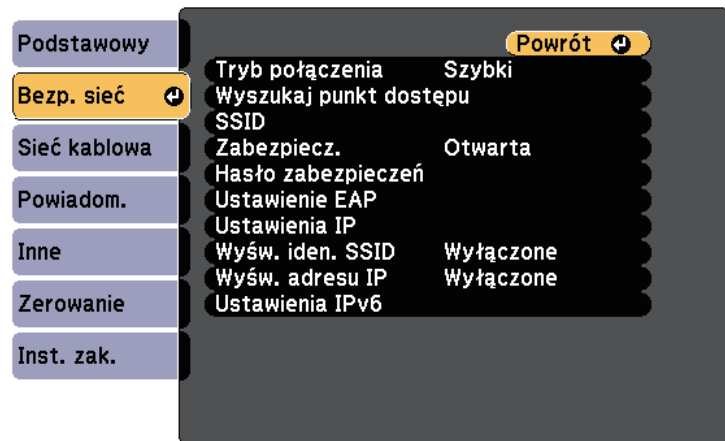

Ustawienie	Opcje	Opis
Tryb połączenia		Wybierz typ połączenia bezprzewodowego:
	Szybki	Szybki: umożliwia połączenie z wieloma smartfonami, tabletami lub komputerami bezpośrednio przy użyciu łączności bezprzewodowej Po wybraniu trybu połączenia Szybki, projektor będzie pełnił funkcję punktu łatwego dostępu. (zalecamy ograniczanie liczby urządzeń do co najwyżej sześciu w celu utrzymania wydajności projektora).
	Zaawansowany	Zaawansowany: umożliwia połączenie z wieloma smartfonami, tabletami lub komputerami przez punkt dostępowy sieci bezprzewodowej.

Ustawienie	Opcje	Opis
Wyszukaj punkt dostępu	Do widoku wyszuk.	Wyszukaj dostępne punkty dostępowe sieci bezprzewodowej w trybie połączenia Zaawansowany. W zależności od ustawień punktu dostępowego, punkty te mogą nie być wyświetlane na liście.
SSID	Do 32 znaków alfanumerycznych	Ustawienie SSID (nazwa sieci) bezprzewodowej sieci LAN, z którą łączony jest projektor.
Zabezpiecz.		Wybór typu zabezpieczenia używanego w sieci bezprzewodowej. Podczas konfigurowania zabezpieczeń wykonaj instrukcje otrzymane od administratora systemu sieci, z którą chcesz się połączyć.
	Otwarta	Zabezpieczenie nie jest ustawiane.
	WPA2-PSK	Komunikacja jest wykonywana z zastosowaniem zabezpieczenia WPA2. Wykorzystuje metodę szyfrowania AES. Podczas ustanawiania połączenia komputera z projektorem, wprowadź wartość ustawioną w hasle zabezpieczeń.
	WPA3-PSK	Komunikacja jest wykonywana z zastosowaniem zabezpieczenia WPA3. Wykorzystuje metodę szyfrowania AES. Podczas ustanawiania połączenia komputera z projektorem, wprowadź wartość ustawioną w hasle zabezpieczeń.
	WPA2/WPA3-PSK	Połączenia w trybie WPA2/WPA3 Personal. Metoda szyfrowania jest wybierana automatycznie zgodnie z ustawieniami punktu dostępowego. Ustaw hasło zabezpieczeń, takie samo jak dla punktu dostępowego.
WPA3-EAP	Połączenia w trybie WPA3 Enterprise. Metoda szyfrowania jest wybierana automatycznie zgodnie z ustawieniami punktu dostępowego.	

Ustawienie	Opcje	Opis
	WPA2/WPA3-EAP	Połączenia w trybie WPA2/WPA3 Enterprise. Metoda szyfrowania jest wybierana automatycznie zgodnie z ustawieniami punktu dostępowego.
Hasło zabezpieczeń	Różne hasła o długości 8 do 32 znaków (podczas wprowadzania z przeglądarki internetowej: różne hasła o długości 8 do 63 znaków)	<p>Dla zabezpieczenia WPA2-PSK, WPA3-PSK i WPA2/WPA3-PSK, wybierz wstępnie udostępnione hasło zabezpieczeń używane w sieci.</p> <p>Po wprowadzeniu hasła zabezpieczeń i naciśnięciu przycisku [Enter] wartość jest ustawiana i wyświetlana w postaci gwiazdki (*).</p> <p>Dla bezpieczeństwa zalecamy okresową zmianę hasła. Po zainicjowaniu ustawień sieci, wraca ona do pierwszego hasła zabezpieczeń.</p>
Ustawienie EAP		Skonfiguruj ustawienia EAP dla zabezpieczenia WPA3-EAP i WPA2/WPA3-EAP .
	Typ EAP	<p>Typ EAP: umożliwia wybór protokołu w celu uwierzytelniania.</p> <ul style="list-style-type: none"> • PEAP: protokół uwierzytelniania powszechnie używany w systemie Windows Server. • PEAP-TLS: protokół uwierzytelniania używany w systemie Windows Server. Wybierz podczas używania certyfikatu klienta. • EAP-TLS: protokół uwierzytelniania powszechnie używany w celu zastosowania certyfikatu klienta. • EAP-FAST: wybierz to w przypadku używania protokołów uwierzytelniania.

Ustawienie	Opcje	Opis
	Nazwa użytkownika	Nazwa użytkownika: wprowadź do 64 znaków alfanumerycznych. W menu projektora można wprowadzić do 32 znaków alfanumerycznych. Aby wprowadzić więcej niż 32 znaki, użyj w tym celu przeglądarki internetowej. Możesz wprowadzić nazwę domeny poprzez jej dodanie przed nazwą użytkownika i ich rozdzielenie za pomocą ukośnika wstecznego (domena\nazwa użytkownika). Podczas importu certyfikatu klienta nazwa, dla której certyfikat został wydany jest ustawiana automatycznie.
	Hasło	Hasło: wprowadź hasło o długości do 64 znaków alfanumerycznych w celu uwierzytelniania, przy ustawieniu Typ EAP na PEAP lub EAP-FAST . W menu projektora można wprowadzić do 32 znaków alfanumerycznych. Aby wprowadzić więcej niż 32 znaki, użyj w tym celu przeglądarki internetowej. Po wprowadzeniu hasła i wybraniu Ustawienie , hasło jest wyświetlane jako gwiazdka (*).
	Certyfikat klienta	Certyfikat klienta: import certyfikatu klienta, przy ustawieniu Typ EAP na PEAP-TLS lub EAP-TLS .
	Zweryf. cert. serw.	Zweryf. cert. serw.: ustaw na Włączone w celu sprawdzenia certyfikatu serwera po ustawieniu certyfikatu CA.
	Certyfikat CA	Certyfikat CA: import certyfikatu CA.
	Naz. ser RADIUS	Naz. ser RADIUS: wprowadź nazwę weryfikowanego serwera. Wprowadzić można do 64 znaków alfanumerycznych. Aby wprowadzić więcej niż 32 znaki, użyj w tym celu przeglądarki internetowej.

Ustawienie	Opcje	Opis
Kanał	Dostępne są różne kanały	W trybie połączenia Szybki wybierz pasmo częstotliwości (kanał) wykorzystywane przez bezprzewodową sieć LAN.
Ustawienia IP	DHCP Adres IP Maska podsieci Adres bramy	DHCP: ustaw na Włączone , jeśli sieć przydziela adres automatycznie; ustaw na Wyłączone w celu ręcznego wprowadzenia ustawień Adres IP , Maska podsieci i Adres bramy , używając liczb od 0 do 255 dla każdego pola adresu. Nie należy używać tych adresów: 0.0.0.0, 127.x.x.x, 192.0.2.x lub 224.0.0.0 do 255.255.255.255 (gdzie x to liczba od 0 do 255) dla adresu IP, 255.255.255.255 lub 0.0.0.0 do 254.255.255.255 dla maski podsieci oraz 0.0.0.0, 127.x.x.x lub 224.0.0.0 do 255.255.255.255 dla adresu bramy.
Wyśw. iden. SSID	Włączone Wyłączone	Wybierz, czy ma być wyświetlany SSID na ekranie gotowości sieci i ekranie głównym.
Wyświetlanie adresu IP	Włączone Wyłączone	Wybierz, czy ma być wyświetlany adres IP na ekranie gotowości sieci i ekranie głównym.
Ustawienia IPv6		Wybierz ustawienia IPv6, jeśli projektor ma być podłączony do sieci przy użyciu IPv6:
	IPv6	IPv6: ustaw na Włączone , jeśli projektor ma być podłączony do sieci przy użyciu IPv6. Adres IPv6 jest obsługiwany w celu monitorowania i sterowania projektorem poprzez sieć przy użyciu Epson Web Control oraz PjLink.

Ustawienie	Opcje	Opis
	Automat. konfig.	Automat. konfig.: ustaw na Włączone , aby automatycznie przypisywać adresy zgodnie z rozgłaszaniem komunikatów Router Advertisement.
	Użyj adres tymczasowy	Użyj adres tymczasowy: ustaw na Włączone , jeśli chcesz używać tymczasowego adresu IPv6.

» Tematy pokrewne

- "Lista funkcji" [str.10](#)

Menu Sieć - Menu Sieć LAN kablowa

Ustawienia w menu **Sieć LAN kablowa** umożliwia wybór ustawień sieci LAN kablowej.

☛ Sieć > Konfiguracja sieci > Sieć kablowa

To menu jest dostępne wyłącznie dla modeli z obsługą projekcji przewodowej przez sieć LAN.

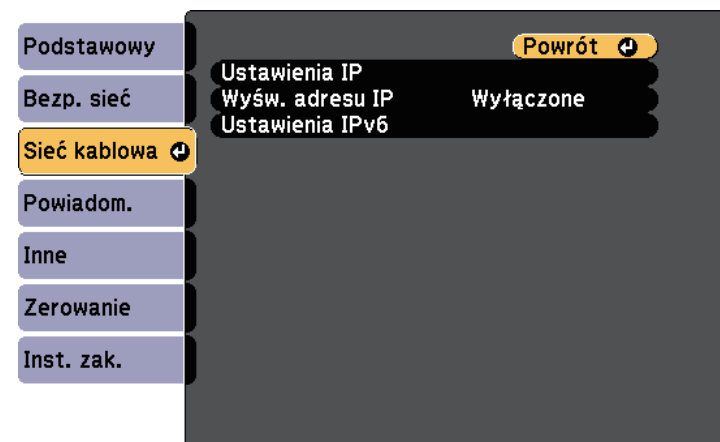

Ustawienie	Opcje	Opis
Ustawienia IP	DHCP Adres IP Maska podsieci Adres bramy	DHCP: ustaw na Włączone , jeśli sieć przydziela adres automatycznie; ustaw na Wyłączone w celu ręcznego wprowadzenia ustawień Adres IP , Maska podsieci i Adres bramy , używając liczb od 0 do 255 dla każdego pola adresu. Nie należy używać tych adresów: 0.0.0.0, 127.x.x.x, 192.0.2.x lub 224.0.0.0 do 255.255.255.255 (gdzie x to liczba od 0 do 255) dla adresu IP, 255.255.255.255 lub 0.0.0.0 do 254.255.255.255 dla maski podsieci oraz 0.0.0.0, 127.x.x.x lub 224.0.0.0 do 255.255.255.255 dla adresu bramy.
Wyświetlanie adresu IP	Włączone Wyłączone	Wybór wyświetlania adresu IP na ekranie gotowości sieci.
Ustawienia IPv6		Wybierz ustawienia IPv6, jeśli projektor ma być podłączony do sieci przy użyciu IPv6:
	IPv6	IPv6: ustaw na Włączone , jeśli projektor ma być podłączony do sieci przy użyciu IPv6. Adres IPv6 jest obsługiwany w celu monitorowania i sterowania projektorem poprzez sieć przy użyciu Epson Web Control oraz PjLink.
	Automat. konfig.	Automat. konfig.: ustaw na Włączone , aby automatycznie przypisywać adresy zgodnie z rozgłaszaniem komunikatów Router Advertisement.
	Użyj adres tymczasowy	Użyj adres tymczasowy: ustaw na Włączone , jeśli chcesz używać tymczasowego adresu IPv6.

Menu Sieć - Menu Powiadom.

Ustawienia w menu **Powiadom.** umożliwiają odbieranie powiadomień w postaci wiadomości e-mail po wystąpieniu problemu lub po wystąpieniu ostrzeżeń w projektorze.

☛ **Sieć > Konfiguracja sieci > Powiadom.**

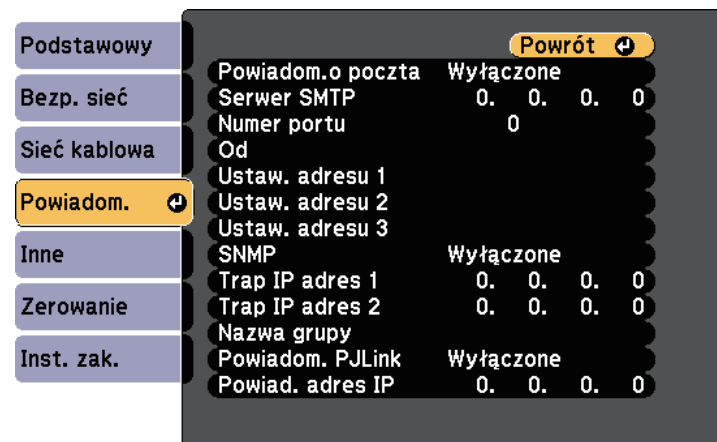

Ustawienie	Opcje	Opis
Powiadom.o poczta	Włączone Wyłączone	Ustaw na Włączone , aby wysyłać wiadomość e-mail na wcześniej określone adresy w przypadku wystąpienia problemu z projektorem lub konieczności wysłania ostrzeżenia.
Serwer SMTP	Adres IP	Wprowadź adres IP dla serwera SMTP projektora, używając cyfr od 0 do 255 dla każdego pola adresu. Nie należy używać tych adresów: 127.x.x.x, 192.0.2.x lub od 224.0.0.0 do 255.255.255.255 (gdzie x to liczba z przedziału od 0 do 255).
Numer portu	0 do 65535 (domyślnie 25)	Wybierz liczbę dla numeru portu serwera SMTP.

» Tematy pokrewne

- "Lista funkcji" [str.10](#)

Ustawienie	Opcje	Opis
Od		Wprowadź adres e-mail nadawcy.
Ustaw. adresu 1 Ustaw. adresu 2 Ustaw. adresu 3	Do 32 znaków alfanumerycznych Maks. do 64 znaków alfanumerycznych z przeglądarki internetowej (nie można używać " () , ; < > [\] spacji)	Wybierz adres e-mail i wybierz powiadomienia, które chcesz otrzymywać. Powtórz dla maksymalnie trzech adresów.
SNMP	Włączone Wyłączone	Ustaw na Włączone , aby monitorować projektor przy użyciu protokołu SNMP. W celu monitorowania projektora, należy zainstalować w komputerze program zarządzania SNMP. Protokół SNMP powinien być zarządzany przez administratora sieci.
Trap IP adres 1 Trap IP adres 2	Adres IP	Wprowadź maksymalnie dwa adresy IP, aby otrzymywać powiadomienia SNMP, wprowadzając liczby 0 do 255 dla każdego pola adresu. Nie należy używać tych adresów: 127.x.x.x, od 224.0.0.0 do 255.255.255.255 (gdzie x to liczba z przedziału od 0 do 255).
Nazwa grupy	Do 32 znaków alfanumerycznych (nie należy używać spacji i żadnych symboli, z wyjątkiem @)	Ustaw nazwę grupy SNMP.
Powiadom. PJLink	Włączone Wyłączone	Umożliwia włączanie i wyłączenie funkcji powiadomień PJLink. Dostępne wyłącznie dla modeli z obsługą projekcji przewodowej przez sieć LAN.

Ustawienie	Opcje	Opis
Powiad. adres IP	Adres IP	Wprowadź adres IP, aby otrzymywać status roboczy projektora, gdy funkcja powiadomień PJLink jest włączona. Wprowadź adresy używając w tym celu liczby od 0 do 255 dla każdego pola adresowego. Nie należy używać tych adresów: 127.x.x.x, od 224.0.0.0 do 255.255.255.255 (gdzie x to liczba z przedziału od 0 do 255). Dostępne wyłącznie dla modeli z obsługą projekcji przewodowej przez sieć LAN.

» Tematy pokrewne

- "Lista funkcji" [str.10](#)

Menu Sieć - Menu Inne

Ustawienia w menu **Inne**, umożliwiają wybranie innych ustawień sieciowych.

☛ **Sieć > Konfiguracja sieci > Inne**

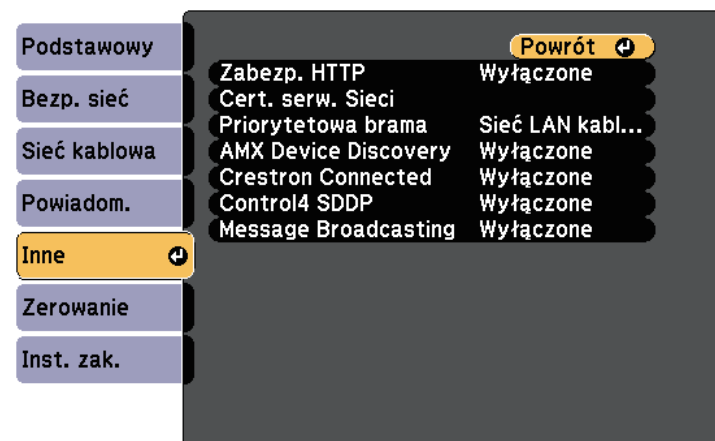

Ustawienie	Opcje	Opis
Zabezp. HTTP	Włączone Wyłączone	Komunikacja między projektorem i komputerem podczas używania funkcji Kontrola sieci jest szyfrowana. Podczas ustawiania opcji zabezpieczeń funkcji Kontrola sieci zaleca się ustawienie opcji Włączone .
Cert. serw. Sieci	—	Umożliwia import certyfikatu serwera WWW dla zabezpieczonego HTTP.
Priorytetowa brama *	Sieć LAN kablowa Bezprzewodowa sieć LAN	Użytkownik może ustawić priorytetową bramę.
AMX Device Discovery *	Włączone Wyłączone	Ustawienie Włączone zezwala na wykrycie podłączonego do sieci projektora za pomocą funkcji AMX Device Discovery.
Crestron Connected *	Włączone Wyłączone	Ustaw na Włączone tylko podczas monitorowania lub sterowania projektorem przez sieć za pomocą oprogramowania Crestron Connected. Włączenie oprogramowania Crestron Connected wyłącza funkcję Epson Message Broadcasting w programie Epson Projector Management.
Control4 SDDP *	Włączone Wyłączone	Ustaw na Włączone , aby można było uzyskiwać informacje o urządzeniu przy użyciu protokołu Control4 Simple Device Discovery Protocol (SDDP).
Message Broadcasting	Włączone Wyłączone	Ustaw na Włączone , aby otrzymywać wiadomości dostarczane przez Epson Projector Management. W celu uzyskania szczegółów należy zapoznać się z dokumentem <i>Instrukcja obsługi programu Epson Projector Management</i> . Dostępne wyłącznie po ustawieniu Crestron Connected na Włączone .

* Dostępne wyłącznie dla modeli z obsługą projekcji przewodowej przez sieć LAN.

» Tematy pokrewne

- "Obsługa Crestron Connected" [str.122](#)
- "Lista funkcji" [str.10](#)

Menu Sieć - Menu Zerowanie

Ustawienia w menu **Zerowanie** pozwalają na wyzerowanie wszystkich ustawień sieci.

☛ **Sieć > Konfiguracja sieci > Zerowanie**

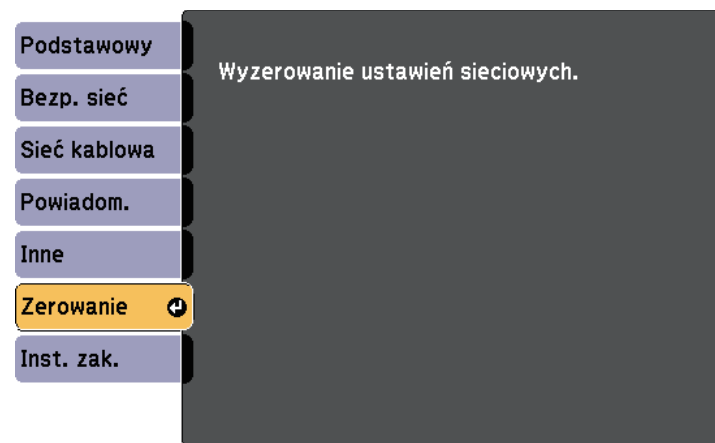

Ustawienie	Opcje	Opis
Wyzerowanie ustawień sieciowych.	Tak Nie	Wybierz Tak , aby wyzerować wszystkie ustawienia sieciowe.

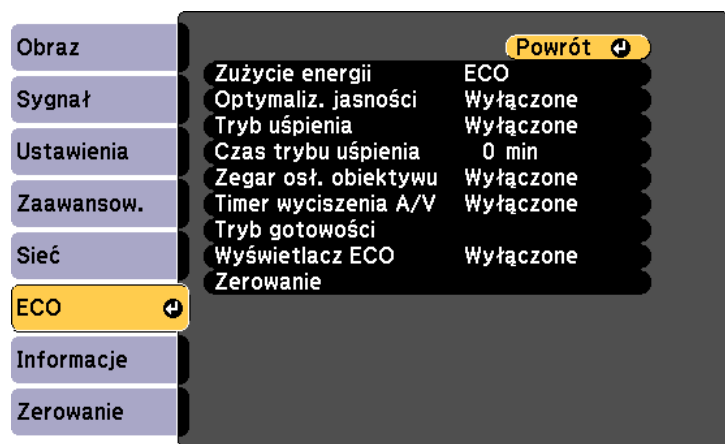

Ustawienia w menu **ECO** pozwalają na dostosowanie funkcji projektora w celu oszczędzania energii.

Po wybraniu ustawienia oszczędzania energii obok pozycji menu pojawi się ikona liścia.



Ustawienie	Opcje	Opis
Zużycie energii	Wysoka Średnia ECO	Wybór trybu jasności lampy projektora. Nie można wybrać ustawień podczas używania projektora na dużej wysokości lub w miejscach narażonych na wysokie temperatury. Wybierz ECO w celu zmniejszenia jasności lampy i zakłóceń wentylatora oraz oszczędzania energii i wydłużenia żywotności lampy. Dostępne opcje zależą od modelu projektora.

Ustawienie	Opcje	Opis
Optymaliz. jasności	Włączone Wyłączone	Po ustawieniu na Włączone , jasność lampy zostanie dopasowana do wyświetlanego obrazu. Umożliwia to zmniejszenie ilości zużywanej energii, przez obniżenie jasności lampy zgodnie z wyświetlaną sceną. Ustawienie zostanie zapisane dla każdej opcji funkcji Tryb koloru. Ten element jest włączony, gdy: <ul style="list-style-type: none"> • Zużycie energii jest ustawione na Wysoka lub Średnia. • Automat. przesłona jest ustawiona na Wyłączone. 🖱️ Obraz > Automat. przesłona
Tryb uśpienia	Włączone Wyłączone	Automatyczne wyłączenie projektora po określonym czasie braku aktywności (po ustawieniu na Włączone).
Czas trybu uśpienia	1 do 30 minut	Ustawienie czasu dla trybu uśpienia.
Zegar osł. obiektywu	Włączone Wyłączone	Automatyczne wyłączenie projektora po 30 minutach, jeśli zamknięta została osłona obiektywu (po ustawieniu na Włączone).
Timer wyciszenia A/V	Włączone Wyłączone	Automatyczne wyłączenie projektora po 30 minutach, jeśli włączona jest funkcja Wycisz A/V (po ustawieniu na Włączone).
Tryb gotowości *		Dostępny po ustawieniu Wyjście A/V na Przy projekcji .

Ustawienie	Opcje	Opis
	Tryb gotowości	<p>Komunikacja wł. oznacza, że projektor można monitorować przez sieć, gdy projektor znajduje się w trybie gotowości. Włączenie tego ustawienia pozwala na następujące działania, gdy projektor znajduje się w trybie gotowości:</p> <ul style="list-style-type: none"> • Monitorowanie i sterowanie projektorem przez sieć <p>Komunikacja wł. jest automatycznie wybierana, gdy Wyjście A/V jest ustawione na Zawsze.</p> <p> Zaawansow. > Ustawienia A/V > Wyjście A/V</p>
	Port	Wybór używanego portu spośród Sieć LAN kablowa lub Bezprzewodowa sieć LAN , po ustawieniu Tryb gotowości na Komunikacja wł.
Tryb gotowości **	Komunikacja wł. Komunikacja wł.	<p>Komunikacja wł. oznacza, że projektor można monitorować przez sieć, gdy projektor znajduje się w trybie gotowości. Włączenie tego ustawienia pozwala na następujące działania, gdy projektor znajduje się w trybie gotowości:</p> <ul style="list-style-type: none"> • Monitorowanie i sterowanie projektorem przez sieć <p>Komunikacja wł. jest automatycznie wybierana, gdy Wyjście A/V jest ustawione na Zawsze.</p> <p> Zaawansow. > Ustawienia A/V > Wyjście A/V</p>
Wyświetlacz ECO	Włączone Wyłączone	Wyświetlanie ikony liścia w dolnym, lewym rogu ekranu projekcji w celu wskazania stanu oszczędzania energii, po zmianie jasności lampy (po ustawieniu na Włączone).

Ustawienie	Opcje	Opis
Zerowanie	—	Zerowanie wszystkich wartości regulacji w menu ECO do ich ustawień domyślnych za wyjątkiem Tryb gotowości .

* Dostępne wyłącznie dla modeli z obsługą projekcji przewodowej przez sieć LAN i bezprzewodowej przez sieć LAN.

** Dostępne wyłącznie dla modeli z obsługą projekcji bezprzewodowej przez sieć LAN.



- Po włączeniu ustawienia **Czas trybu uśpienia**, lampa na krótko przyciemnia się przed osiągnięciem limitu timera, a projektor wyłącza się.
- Po włączeniu ustawień **Zegar osł. obiektywu** lub **Timer wyciszenia A/V**, lampa zużywa mniej energii, gdy jest zamknięta osłona obiektywu lub uaktywniona jest funkcja **Wycisz A/V**.

» Tematy pokrewne

- "Ustawienia konfiguracji projektora - Menu Zaawansow." [str.138](#)
- "Lista funkcji" [str.10](#)

Użytkownik może wyświetlać informacje o projektorze i wersji poprzez wyświetlenie menu **Informacje**. Jednakże nie można zmieniać żadnych ustawień w menu.



Menu Informacje - Menu Inf. o projektorze

Użytkownik może wyświetlać informacje o projektorze i źródłach wejścia poprzez wyświetlenie menu **Inf. o projektorze** w menu **Informacje**.

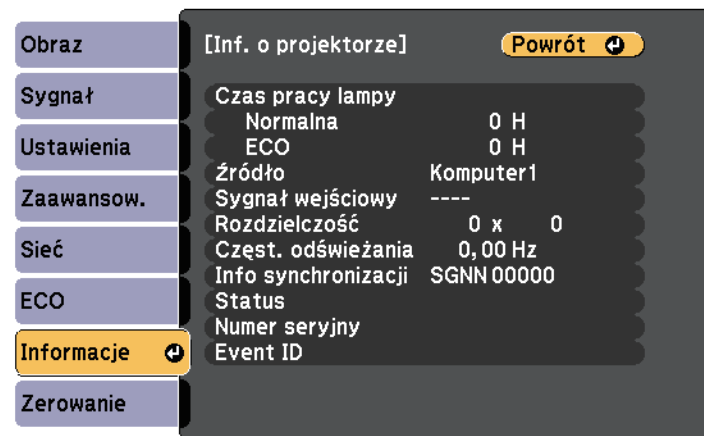

Pozycja informacji	Opis
Inf. o projektorze	Wyświetlanie informacji o projektorze.
Wersja	Wyświetlanie informacji o wersji oprogramowania sprzętowego projektora.
Ostrz. o temp.	Wyświetlanie różnych ostrzeżeń o wysokiej temperaturze.
Hist. wł/wył zasil.	Wyświetlanie historii włączania i wyłączenia zasilania. (Dostępne wyłącznie dla modeli z obsługą funkcji Harmon.).

» Tematy pokrewne

- "Menu Informacje - Menu Inf. o projektorze" [str.153](#)
- "Lista funkcji" [str.10](#)



Dostępne ustawienia zależą do bieżącego źródła sygnału.

Zegar zużycia lampy nie rejestruje żadnych godzin, dopóki lampa nie będzie używana przez co najmniej 10 godzin.

Pozycja informacji	Opis
Czas pracy lampy	Wyświetlanie liczby godzin (H), używania lampy w każdym trybie Zużycie energii ; jeśli informacja jest wyświetlana w kolorze żółtym, należy niebawem uzyskać oryginalną lampę zamienną Epson.  ECO - Zużycie energii
Źródło	Wyświetlanie nazwy portu do którego jest podłączone bieżące źródło wejścia.
Sygnał wejściowy	Wyświetlanie ustawienia sygnału wejścia bieżącego źródła.
Rozdzielczość	Wyświetlanie rozdzielczości bieżącego źródła wejścia.

Pozycja informacji	Opis
Częst. odświeżania	Wyświetlanie częstotliwości odświeżania bieżącego źródła wejścia.
Info synchronizacji	Wyświetlanie informacji, które mogą być wymagane przez technika serwisu.
Status	Wyświetlanie informacji o problemach projektora, które mogą być wymagane przez technika serwisu.
Numer seryjny	Wyświetlanie numeru seryjnego projektora.
Event ID	Służy do wyświetlania numeru Event ID odpowiadającego konkretnemu problemowi z projektorem; sprawdź listę kodów Event ID. (Dostępne wyłącznie dla modeli z obsługą projekcji przez sieć).

» Tematy pokrewne



- "Lista kodów Event ID" [str.154](#)
- "Lista funkcji" [str.10](#)

Lista kodów Event ID

Jeśli w opcji **Event ID** menu **Inf. o projektorze** wyświetlany jest numer kodu, należy sprawdzić listę kodów Event ID w celu wyszukania rozwiązania dotyczącego problemu z projektorem powiązanego z tym kodem.

Jeżeli nie można rozwiązać problemu, w celu uzyskania wsparcia technicznego należy się skontaktować z administratorem sieci lub z firmą Epson.

Event ID	Przyczyna i rozwiązanie
0432 0435	Nie uruchamia się oprogramowanie sieciowe. Wyłącz projektor, a następnie włącz go ponownie.
0433	Nie można wyświetlić przesyłanych obrazów. Uruchom ponownie oprogramowanie sieciowe.
0434 0481 0482 0485	Niestabilna komunikacja sieciowa. Sprawdź stan komunikacji sieciowej, zaczekaj kilka chwil i spróbuj połączyć się z siecią ponownie.

Event ID	Przyczyna i rozwiązanie
0483 04FE	Nieoczekiwane zakończenie pracy oprogramowania sieciowego. Sprawdź stan komunikacji sieciowej, a następnie wyłącz projektor i włącz go ponownie.
0484	Rozłączona została komunikacja z komputerem. Uruchom ponownie oprogramowanie sieciowe.
0479 04FF	Wystąpił błąd systemu projektora. Wyłącz projektor, a następnie włącz go ponownie.
0891	Nie można znaleźć punktu dostępowego o tym samym SSID. Skonfiguruj jednakowy identyfikator SSID w komputerze, punkcie dostępu i projektorze.
0892	Uwierzytelnianie WPA/WPA2/WPA3 jest niezgodne. Sprawdź, czy są prawidłowe ustawienia zabezpieczenia sieci bezprzewodowej.
0893	Nie pasuje typ szyfrowania TKIP/AES. Sprawdź, czy są prawidłowe ustawienia zabezpieczenia sieci bezprzewodowej.
0894	Rozłączona została komunikacja z nieautoryzowanym punktem dostępu. Skontaktuj się z administratorem sieci.
0895	Komunikacja z podłączonym urządzeniem została rozłączona. Sprawdź stan połączenia urządzenia.
0898	Błąd uzyskiwania DHCP. Upewnij się, czy działa normalnie serwer DHCP. Jeśli nie jest używane DHCP, ustaw DHCP na Wyłączone w menu Sieć projektora.  Sieć > Konfiguracja sieci > Bezprzewodowa sieć LAN > Ustawienia IP > DHCP  Sieć > Konfiguracja sieci > Sieć LAN kablowa > Ustawienia IP > DHCP
0899	Inne błędy komunikacji.
089A	Typ uwierzytelniania EAP nie pasuje do sieci. Sprawdź ustawienia zabezpieczeń bezprzewodowej sieci LAN i upewnij się, że certyfikat bezpieczeństwa jest zainstalowany prawidłowo.
089B	Niepowodzenie uwierzytelnienia serwera EAP. Sprawdź ustawienia zabezpieczeń bezprzewodowej sieci LAN i upewnij się, że certyfikat bezpieczeństwa jest zainstalowany prawidłowo.
089C	Niepowodzenie uwierzytelnienia klienta EAP. Sprawdź ustawienia zabezpieczeń bezprzewodowej sieci LAN i upewnij się, że certyfikat bezpieczeństwa jest zainstalowany prawidłowo.

Event ID	Przyczyna i rozwiązanie
089D	Niepowodzenie wymiany klucza. Sprawdź ustawienia zabezpieczeń bezprzewodowej sieci LAN i upewnij się, że certyfikat bezpieczeństwa jest zainstalowany prawidłowo.

» Tematy pokrewne

- "Lista funkcji" [str.10](#)

Większość ustawień projektora można wyzerować i przywrócić ich wartości domyślne przy użyciu menu **Zerowanie**.

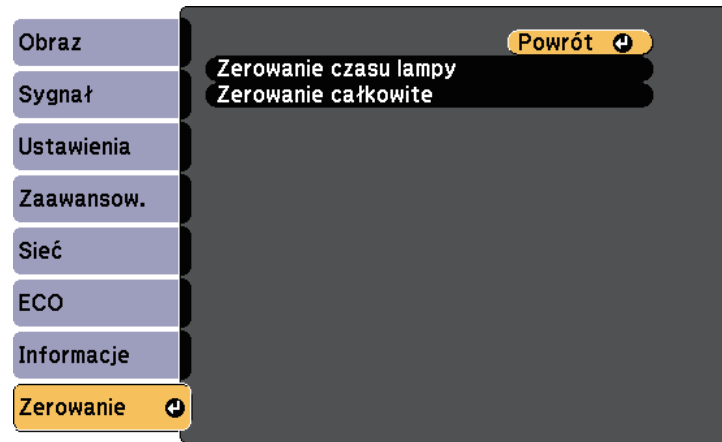

- Elementy menu Sieć
- Czas pracy lampy
- Hasło

* Wyłącznie po ustawieniu **Ochrona logo użytka**. na **Włączone** w menu ustawień **Ochrona hasłem**.

Ustawienie	Opcje	Opis
Zerowanie czasu lampy	—	Wyzeruj timer użycia lampy w projektorze, gdy lampa jest wymieniana.
Zerowanie całkowite	—	Umożliwia wyzerowanie większości ustawień projektora i przywrócenie ich wartości domyślnych.

Przy użyciu opcji **Zerowanie całkowite**, nie można wyzerować następujących ustawień:

- E-Zoom
- Logo użytkownika
- Wyświetl tło *
- Ekran startowy *
- Wycisz A/V *
- Ustawienia harmon.
- Język
- Data i czas

Po wybraniu ustawień menu projektora dla jednego projektor możesz używać niżej wymienionych sposobów w przypadku kopiowania ustawień do innych projektorów, pod warunkiem że są to takie same modele.

- poprzez użycie napędu flash USB (Dostępny wyłącznie dla modeli z portem USB-A.)
- poprzez połączenie komputera i projektora kablem USB
- poprzez użycie programu Epson Projector Management (Dostępny wyłącznie dla modeli z portem LAN.)

Ustawienia menu, takie jak wymienione poniżej, nie są kopiowane do innego projektora.

- Ustawienia menu **Siec** (poza menu **Powiadom.** i menu **Inne**)
- **Czas pracy lampy** i **Status** z menu **Inf. o projektorze**



- Konfigurację wsadową należy wykonać przed regulacją ustawień obrazu, takich jak korekta zniekształcenia geometrycznego. Ponieważ wartości regulacji są także kopiowane do innego projektora, regulacje wykonane przed wykonaniem konfiguracji wsadowej są zastępowane i może się zmienić wyregulowany ekran projekcji.
 - Podczas kopiowania ustawień menu z jednego projektora do drugiego, kopiowane jest także logo użytkownika. Jako logo użytkownika nie należy rejestrować informacji, które nie mają być udostępniane między wieloma projektorami.
 - Upewnij się, że **Zakr. konf. wsadowej** jest ustawiony na **Ograniczony**, jeśli nie jest wymagane kopiowanie następujących ustawień:
 - Ustawienia **Ochrona hasłem**
 - Ustawienia menu **Siec** (poza menu **Powiadom.** i menu **Inne**)
- ☛ **Zaawansow. > Działanie > Zaawansowane > Zakr. konf. wsadowej**

Przeostroga

Firma Epson nie ponosi odpowiedzialności za niepowodzenia konfiguracji wsadowej i wiążące się z tym koszty naprawy spowodowane przerwami zasilania, błędami komunikacji lub innymi problemami, które mogą powodować takie awarie.

» **Tematy pokrewne**

- "Przenoszenie uprawnień z nośnika pamięci Flash USB" [str.157](#)
- "Przenoszenie ustawień z komputera" [str.158](#)
- "Lista funkcji" [str.10](#)

Przenoszenie uprawnień z nośnika pamięci Flash USB

Użytkownik może skopiować ustawienia z jednego projektora do innego, tego samego modelu z użyciem napędu flash USB.



Napęd flash USB musi być sformatowany w systemie FAT i nie mieć zainstalowanej żadnej funkcji zabezpieczenia. Należy usunąć wszystkie pliki w napędzie przed użyciem go do konfiguracji wsadowej, w przeciwnym razie ustawienia mogą nie zostać prawidłowo zapisane.

- 1** Odłącz przewód zasilający od projektora i sprawdź, czy wyłączone zostały wszystkie wskaźniki projektora.
- 2** Podłącz pusty napęd Flash USB bezpośrednio do gniazda USB-A w projektorze.
- 3** Przytrzymaj przycisk [Esc] na pilocie lub w panelu sterowania i podłącz do projektora przewód zasilający.
- 4** Po włączeniu wszystkich wskaźników projektora, zwolnij przycisk [Esc].
Wskaźniki zaczną migać, a plik ustawień wsadowych zostanie zapisany w napędzie flash USB. Po zakończeniu zapisywania projektor wyłączy się.

Przeostroga

Nie należy odłączać od projektora przewodu zasilającego, ani napędu flash USB w trakcie zapisywania pliku. Po odłączeniu przewodu zasilającego lub napędu flash USB, projektor może nie uruchomić się prawidłowo.

5 Odłącz napęd flash USB.



Nazwa pliku dla pliku konfiguracji wsadowej to PJCONFDATA.bin. Jeśli wymagana jest zmiana nazwy pliku, dodaj tekst po PJCONFDATA, używając wyłącznie znaków alfanumerycznych. Po zmianie części PJCONFDATA w nazwie pliku, projektor może nie rozpoznać prawidłowo pliku.

6 Odłącz przewód zasilający od projektora, do którego mają być skopiowane ustawienia i sprawdź, czy wyłączone zostały wszystkie wskaźniki projektora.

7 Podłącz napęd Flash USB zawierający zapisany plik konfiguracji wsadowej do gniazda USB-A w projektorze.

8 Przytrzymaj przycisk [Menu] na pilocie lub w panelu sterowania i podłącz do projektora przewód zasilający.

9 Po włączeniu wszystkich wskaźników projektora, zwolnij przycisk [Menu].

Gdy zaczną migać wszystkie wskaźniki, zapisywane są ustawienia. Po zakończeniu zapisywania projektor wyłączy się.



Przeostroga

Nie należy odłączać od projektora przewodu zasilającego, ani napędu flash USB w trakcie zapisywania pliku. Po odłączeniu przewodu zasilającego lub napędu flash USB, projektor może nie uruchomić się prawidłowo.

10 Odłącz napęd flash USB.



Tej metody konfiguracji wsadowej można używać z następującymi wersjami systemu operacyjnego:

- Windows 7 i wersje nowsze
- OS X 10.11.x i wersje nowsze

1 Odłącz przewód zasilający od projektora i sprawdź, czy wyłączone zostały wszystkie wskaźniki projektora.

2 Podłącz kabel USB do gniazda USB w komputerze i do gniazda USB-B w projektorze.

3 Przytrzymaj przycisk [Esc] na pilocie lub w panelu sterowania i podłącz do projektora przewód zasilający.

4 Po włączeniu wszystkich wskaźników projektora, zwolnij przycisk [Esc].

Komputer rozpoznaje projektor jako dysk wymienny.

5 Otwórz ikonę dysku wymiennego lub folder i zapisz plik konfiguracji wsadowej w komputerze.



Nazwa pliku dla pliku konfiguracji wsadowej to PJCONFDATA.bin. Jeśli wymagana jest zmiana nazwy pliku, dodaj tekst po PJCONFDATA, używając wyłącznie znaków alfanumerycznych. Po zmianie części PJCONFDATA w nazwie pliku, projektor może nie rozpoznać prawidłowo pliku.

6 Wsuń urządzenie USB (Windows) lub przeciągnij ikonę dysku wymiennego do kosza (Mac).

7 Odłącz kabel USB.
Projektor wyłączy się.

8 Odłącz przewód zasilający od projektora, do którego mają być skopiowane ustawienia i sprawdź, czy wyłączone zostały wszystkie wskaźniki projektora.

Przenoszenie ustawień z komputera

Użytkownik może skopiować ustawienia z jednego projektora do drugiego, tego samego modelu, z użyciem kabla USB.

9 Podłącz kabel USB do gniazda USB w komputerze i do gniazda USB-B w projektorze.

10 Przytrzymaj przycisk [Menu] na pilocie lub w panelu sterowania i podłącz do projektora przewód zasilający.

11 Po włączeniu wszystkich wskaźników projektora, zwolnij przycisk [Menu].
Komputer rozpoznaje projektor jako dysk wymienny.

12 Skopiuj plik ustawień wsadowych (PJCONFDATA.bin), zapisany w komputerze, do folderu najwyższego poziomu wymiennego dysku.

 Nie należy kopiować na dysk wymienny plików lub folderów innych niż plik konfiguracji wsadowej.

13 Wysuń urządzenie USB (Windows) lub przeciągnij ikonę dysku wymiennego do kosza (Mac).

14 Odłącz kabel USB.
Gdy zaczną migać wszystkie wskaźniki, zapisywane są ustawienia. Po zakończeniu zapisywania projektor wyłączy się.

 **Przeostroga**
Podczas zapisywania pliku nie należy odłączać przewodu zasilającego od projektora. Po odłączeniu przewodu zasilającego, projektor może nie uruchomić się prawidłowo.

» **Tematy pokrewne**

- "Powiadomienie o błędzie konfiguracji wsadowej" [str.159](#)

Powiadomienie o błędzie konfiguracji wsadowej

Wskaźniki projektora powiadamiają użytkownika o wystąpieniu błędu podczas operacji konfiguracji wsadowej. Sprawdź stan wskaźników projektora i wykonaj instrukcje opisane w tabeli.

Stan wskaźnika	Problem i rozwiązania
<ul style="list-style-type: none"> • Lampa: Pomarańczowy - szybkie miganie • Temp: Pomarańczowy - szybkie miganie 	<p>Może być uszkodzony plik konfiguracji wsadowej lub może być nieprawidłowo podłączony napęd flash USB lub kabel USB.</p> <p>Odłącz napęd flash USB lub kabel USB, odłącz, a następnie podłącz przewód zasilający projektora i spróbuj ponownie.</p>
<ul style="list-style-type: none"> • Zasilanie: Niebieski - szybkie miganie • Status: Niebieski - szybkie miganie • Lampa: Pomarańczowy - szybkie miganie • Temp: Pomarańczowy - szybkie miganie 	<p>Mogło się nie powieść zapisanie ustawień i mógł wystąpić błąd oprogramowania sprzętowego projektora.</p> <p>Przerwij korzystania z projektora, wyciągnij wtyczkę zasilania z gniazda prądu elektrycznego. W celu uzyskania pomocy skontaktuj się z firmą Epson.</p>

» **Tematy pokrewne**

- "Stan wskaźnika projektora" [str.173](#)

Konserwacja projektora

Wykonaj instrukcje opisane w tych punktach w celu konserwacji projektora.

» Tematy pokrewne

- "Konserwacja projektora" [str.161](#)
- "Czyszczenie obiektywu" [str.162](#)
- "Czyszczenie obudowy projektora" [str.163](#)
- "Konserwacja filtra powietrza i otworów wentylacyjnych" [str.164](#)
- "Konserwacja lampy projektora" [str.167](#)

Należy okresowo czyścić obiektyw projektora i czyścić filtr powietrza oraz otwory wentylacyjne, aby zapobiec przegrzaniu projektora z powodu zablokowania wentylacji.

Jedynie części, które należy wymieniać, to lampa, filtr powietrza i baterie pilota. Jeśli wymiany wymagają inne części, skontaktuj się z firmą Epson lub z autoryzowanym przedstawicielem serwisu Epson.

Ostrzeżenie

Przed czyszczeniem jakichkolwiek części projektora należy go wyłączyć i odłączyć przewód zasilający. Nigdy nie należy otwierać żadnej pokrywy projektora poza sytuacją, gdy zostanie to specjalnie wskazane w tym podręczniku. Elementy pod napięciem wewnątrz projektora mogą powodować poważne obrażenia.

Obiektyw projektora należy czyścić okresowo lub po zauważeniu kurzu albo plam na powierzchni.

- W celu usunięcia kurzu lub smug, delikatnie wytrzyj obiektyw czystym i suchym papierem do czyszczenia obiektywu.
- Jeśli obiektyw jest zakurzony, wydmuchaj kurz używając dmuchawy, a następnie wytrzyj obiektyw.

Ostrzeżenie

- Przed czyszczeniem obiektywu, wyłącz projektor i odłącz przewód zasilający.
- Nie należy używać do wydmuchiwania pyłu żadnych łatwopalnych sprayów gazowych, takich jak pojemniki ze sprężonym powietrzem. Wysoka temperatura generowana przez projektor, może spowodować pożar.

Uwaga

- Obiektywu nie należy wycierać zaraz po wyłączeniu projektora. Może to spowodować uszkodzenie obiektywu.
- Nie należy używać do czyszczenia obiektywu żadnych szorstkich materiałów i nie należy narażać obiektywu na uderzenia; w przeciwnym razie obiektyw może zostać uszkodzony.

Przed czyszczeniem obudowy projektora należy wyłączyć projektor i odłączyć przewód zasilający.

- Aby usunąć kurz lub brud, użyj miękkiej, suchej i pozbawionej włókien szmatki.
- Do usunięcia opornych zabrudzeń użyj miękkiej szmatki zwilżonej wodą i łagodnym mydłem. Nie należy spryskiwać projektora bezpośrednio żadnym płynem.

Uwaga

Do czyszczenia obudowy projektora nie należy używać wosku, alkoholu, benzenu, rozpuszczalnika do farb, ani innych chemikaliów. Mogą one uszkodzić obudowę. Nie należy używać pojemników ze sprężonym powietrzem, w przeciwnym razie gazy mogą pozostawić łatwopalną pozostałość.

Regularna konserwacja filtra jest ważna do utrzymania właściwego stanu projektora. Filtr powietrza należy oczyścić po wyświetleniu komunikatu o wysokim wzroście temperatury wewnątrz projektora. Zalecane jest czyszczenie tych części po 10 000* lub 6000* godzinach pracy. Czyszczenie należy wykonywać częściej, jeśli projektor pracuje w silnie zapyłonym otoczeniu.

* Patrz punkt „Dane techniczne projektora” w części Dodatek w celu uzyskania informacji o okresie konserwacji filtra powietrza.

Uwaga

Jeśli nie będzie wykonywana regularna konserwacja, projektor Epson powiadomi o wysokim wzroście temperatury wewnątrz projektora. Z konserwacją filtra powietrza nie należy czekać na wyświetlenie tego komunikatu, ponieważ wydłużona ekspozycja na wysokie temperatury może skrócić żywotność projektora lub lampy.

» Tematy pokrewne

- "Czyszczenie filtra powietrza i otworów wentylacyjnych" [str.164](#)
- "Wymiana filtra powietrza" [str.164](#)
- "Lista funkcji" [str.10](#)

Czyszczenie filtra powietrza i otworów wentylacyjnych

Filtr powietrza i otwory wentylacyjne należy oczyścić po ich zakurzeniu albo po wyświetleniu komunikatu z informacją o konieczności oczyszczenia.

- 1** Wyłącz projektor i odłącz przewód zasilający.

- 2** Delikatnie usuń kurz małym odkurzaczem przeznaczonym do komputerów lub bardzo miękką szczotką (taką jak pędzelek do malowania).

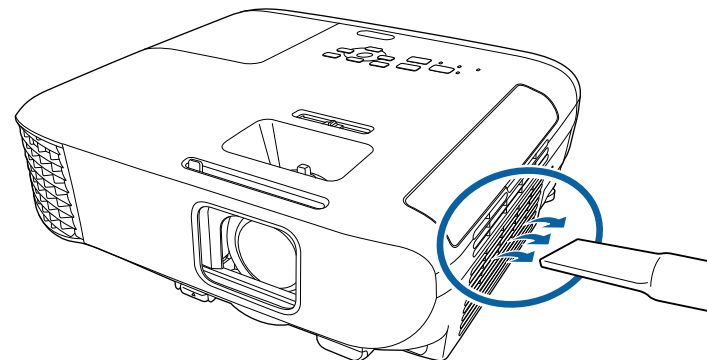

Filtr powietrza można wyjąć, aby go oczyścić z obu stron. Nie należy płukać filtra powietrza w wodzie lub używać do czyszczenia detergentów lub rozpuszczalników.

Uwaga

Nie należy używać pojemników ze sprężonym powietrzem. Gazy mogą pozostawić łatwopalną pozostałość lub wepchnąć zanieczyszczenia do układu optycznego projektora albo w inne wrażliwe miejsca.

- 3** Jeśli kurz jest trudny do usunięcia albo filtr powietrza jest uszkodzony, należy go wymienić.

Wymiana filtra powietrza

Filtr powietrza należy wymienić w następujących sytuacjach:

- Po oczyszczeniu filtra powietrza wyświetlany jest komunikat z poleceniem oczyszczenia lub wymiany filtra.
- Filtr powietrza jest podarty lub uszkodzony.

Filtr powietrza można wymienić po zamontowaniu projektora na suficie lub umieszczeniu na stole.

1 Wyłącz projektor i odłącz przewód zasilający.

2 Otwórz pokrywę filtra powietrza.

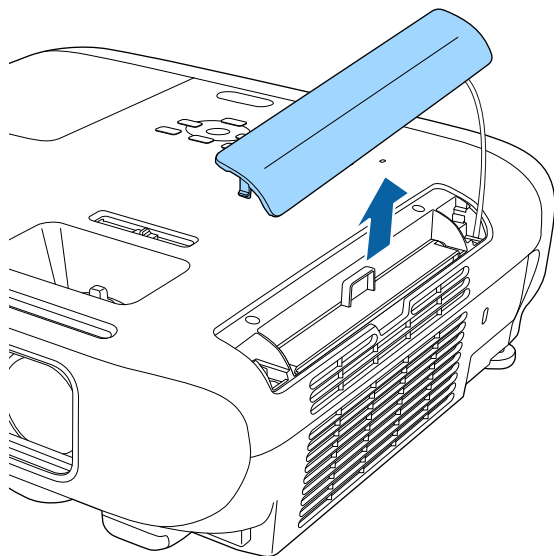

3 Wyciągnij filtr powietrza z projektora.

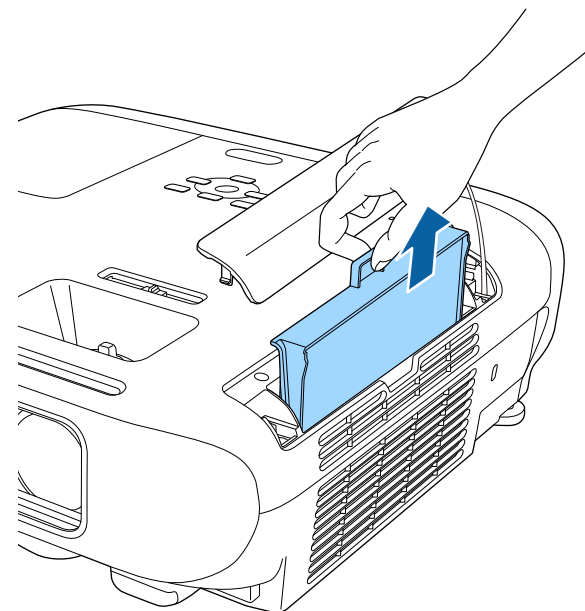

Zużyte filtry należy usuwać zgodnie z lokalnymi przepisami.

- Rama filtra: ABS
- Filtr: Pianka poliuretanowa

- 4** Umieść nowy filtr powietrza w projektorze, jak na ilustracji i delikatnie dociśnij go aż do zaskoczenia na miejsce.

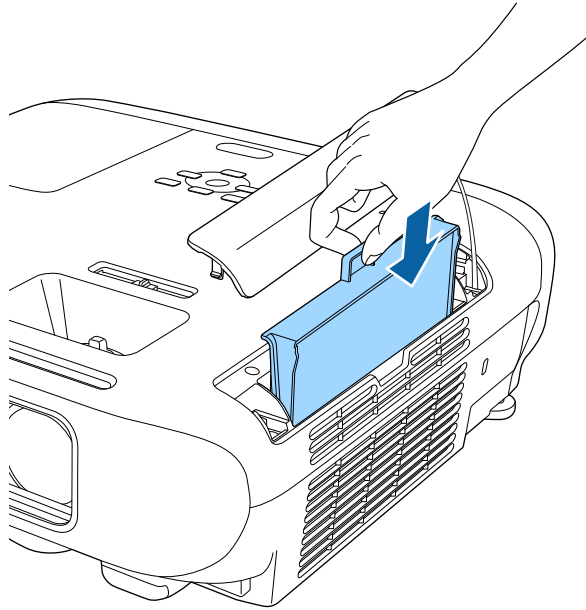

- 5** Zamknij pokrywę filtra powietrza.

» **Tematy pokrewne**

- "Części zamienne" [str.190](#)

Projektor monitoruje liczbę godzin używania lampy i wyświetla tę informację w systemie menu projektora.

Lampę należy wymienić jak najszybciej w następujących okolicznościach:

- Ciemny obraz projekcji i pogorszenie jakości
- Komunikat wyświetlany gdy należy wymienić lampę (komunikat ten jest wyświetlany 100 godzin przed spodziewanym zakończeniem przydatności lampy i jest wyświetlany przez 30 sekund)



- Wskaźnik zasilania projektora miga niebieskim światłem, a jego wskaźnik lampy miga światłem pomarańczowym.

Uwaga

- Jeśli po upływie okresu eksploatacji lampy nadal używana, zwiększa się ryzyko wybuchu lampy. Gdy pojawi się komunikat o konieczności wymiany lampy, należy bezzwłocznie wymienić lampę na nową nawet wtedy, gdy jeszcze działa.
- Nie należy wielokrotnie wyłączać zasilania i włączać go od razu z powrotem. Częste włączanie i wyłączenie zasilania może spowodować skrócenie czasu używalności lamp.
- W zależności od parametrów lampy i sposobu jej użytkowania lampy mogą świecić słabiej lub przestać działać przed pojawieniem się komunikatu ostrzegawczego. Należy mieć zawsze przygotowaną lampę zapasową.
- Zalecamy używanie oryginalnych zamiennych lamp Epson. Używanie nieoryginalnych lamp może spowodować pogorszenie jakości i bezpieczeństwa projekcji. Wszelkie uszkodzenia lub awarie spowodowane używaniem nieoryginalnych lamp nie są objęte gwarancją Epson.

» Tematy pokrewne

- "Wymiana lampy" [str.167](#)
- "Zerowanie zegara lampy" [str.170](#)
- "Dane techniczne projektora" [str.200](#)
- "Stan wskaźnika projektora" [str.173](#)

Wymiana lampy

Lampę można także wymienić, gdy projektor jest zamontowany na stole lub pod sufitem.

⚠ Ostrzeżenie

- Aby uniknąć obrażeń, przed wymianą lampy należy poczekać na jej ochłodzenie.
- Nigdy nie wolno demontować lub modyfikować lamp. Zainstalowanie w projektorze zmodyfikowanej lub rozmontowanej lampy może spowodować pożar, porażenie prądem elektrycznym albo inne uszkodzenia lub obrażenia.

- 1** Wyłącz projektor i odłącz przewód zasilający.
- 2** Zaczekaj na ochłodzenie lampy przez przynajmniej godzinę.
- 3** Użyj śrubokręta dostarczonego z wymienną lampą do obluźniania śruby mocującej pokrywę lampy.

Ostrzeżenie

Podczas wymiany lampy istnieje możliwość jej pęknięcia. Podczas wymiany lampy w projektorze zamontowanym pod sufitem należy zawsze przyjmować, że lampa jest pęknięta i dlatego należy stać z boku pokrywy lampy, a nie pod nią. Delikatnie zdejmij pokrywę lampy. Należy zachować ostrożność podczas zdejmowania pokrywy lampy, gdyż mogą wypaść odpryski szkła i być przyczyną skaleczenia lub zranienia. Jeśli odpryski szkła dostaną się do oczu lub ust, należy niezwłocznie skontaktować się z lekarzem.

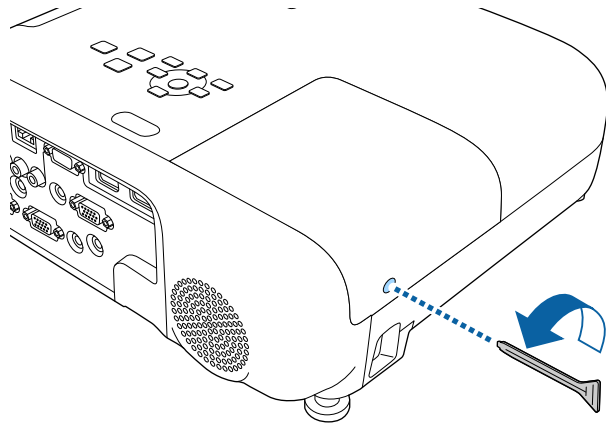

- 4** Wysuń i podnieś z projektora pokrywę lampy.

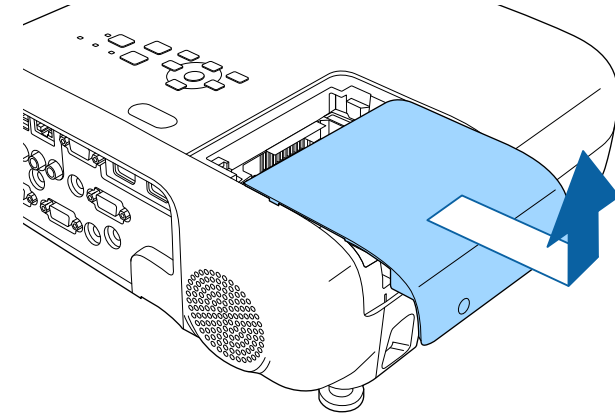

- 5** Poluzuj śruby mocujące lampę do projektora. Śruby nie muszą być wykręcane całkowicie.

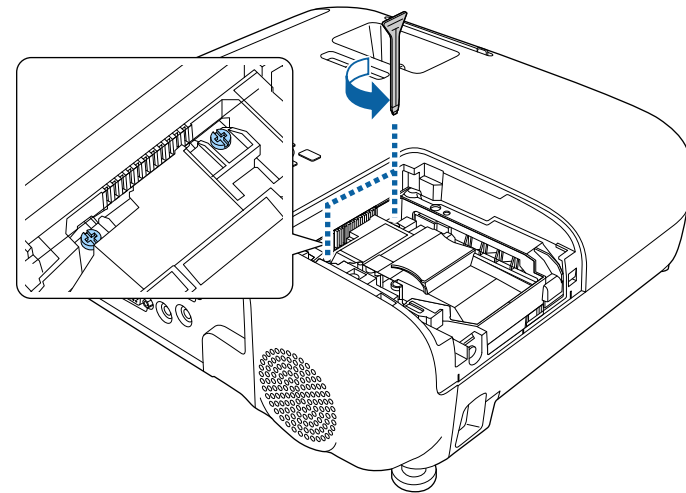

6 Chwyć uniesioną część lampy i wyjmij ją.

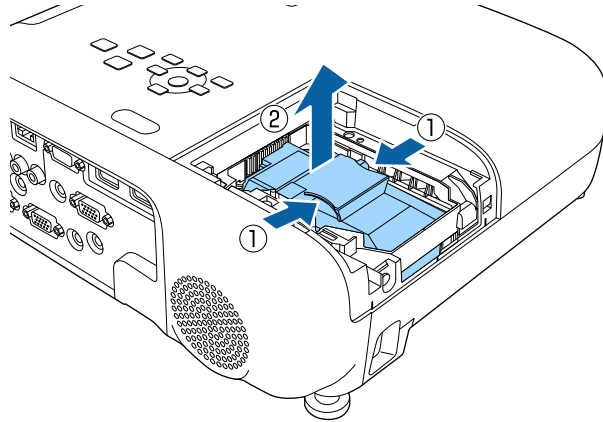

- Po zauważeniu pęknięcia lampy podczas jej wyjmowania, należy się skontaktować z firmą Epson w celu uzyskania pomocy.
- Lampa(y) w tym produkcie zawiera rtęć (Hg). Należy sprawdzić lokalne prawo i przepisy dotyczące usuwania lub recyklingu. Nie należy wrzucać do kosza.

7 Włóż ostrożnie nową lampę do projektora. Jeśli nie pasuje łatwo, upewnij się, że jest skierowana właściwą stroną.

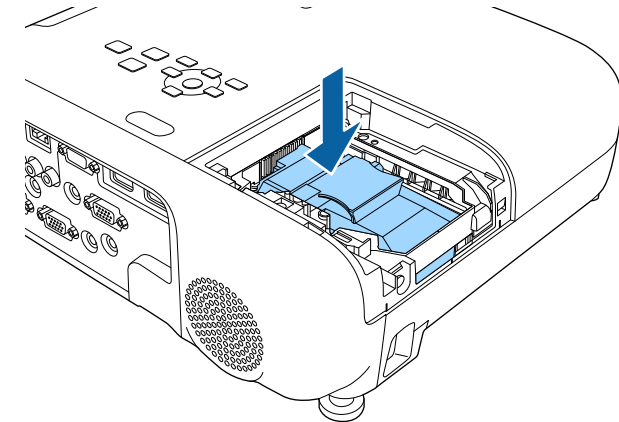

Uwaga

Nie należy dotykać szkła zespołu lampy, aby uniknąć przedwczesnej awarii lampy.

8 Dociśnij pewnie lampę i dokręć śrubami w celu zamocowania.

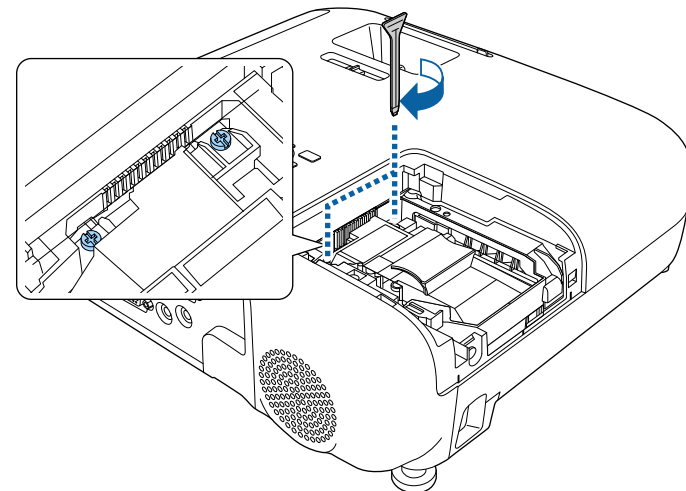

- 9** Załóż z powrotem pokrywę lampy i dokręć śrubami w celu zamocowania.

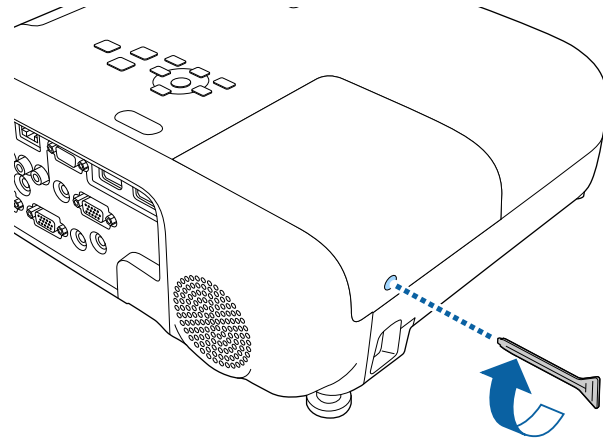

- Upewnij się, że pokrywa lampy jest pewnie zamontowana, w przeciwnym razie lampa nie włączy się.
- Podczas ponownego zakładania osłony lampy nie należy używać nadmiernej siły i należy się upewnić, że osłona lampy nie jest zdeformowana.

Wyzeruj timer lampy w celu monitorowania zużycia nowej lampy.

» Tematy pokrewne

- "Części zamienne" [str.190](#)

Zerowanie zegara lampy

Zegar lampy należy wyzerować po wymianie lampy projektora, aby usunąć komunikat o wymianie lampy i prawidłowo monitorować zużycie lampy.



Zegara lampy nie należy zerować, jeśli lampa nie została wymieniona, aby uniknąć podawania nieprawidłowych informacji o zużyciu.

- 1** Włącz projektor.
- 2** Naciśnij przycisk [Menu], wybierz menu **Zerowanie** i naciśnij [Enter].
- 3** Wybierz **Zerowanie czasu lampy** i naciśnij [Enter].

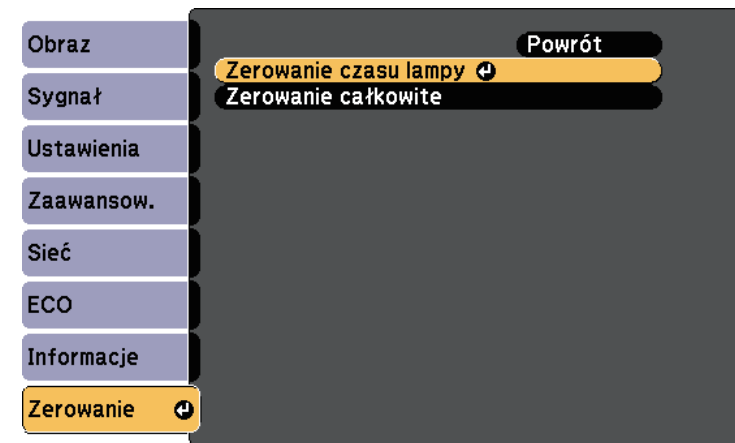

Pojawi się pytanie o wyzerowanie godzin lampy.

- 4** Wybierz **Tak** i naciśnij [Enter].
- 5** Naciśnij [Menu] lub [Esc], aby opuścić menu.

Rozwiązywanie problemów

Sprawdź rozwiązania opisane w tych punktach w przypadku problemów z używaniem projektora.

► Tematy pokrewne

- "Problemy dotyczące projekcji" [str.172](#)
- "Stan wskaźnika projektora" [str.173](#)
- "Korzystanie z ekranów pomocy projektora" [str.176](#)
- "Rozwiązywanie problemów z obrazem i dźwiękiem" [str.177](#)
- "Rozwiązywanie problemów z działaniem projektora lub pilota" [str.183](#)
- "Rozwiązywanie problemów z siecią" [str.185](#)

Jeśli projektor nie działa prawidłowo, wyłącz go, odłącz, a następnie podłącz z powrotem i włącz.

Jeśli nie rozwiązuje to problemu, sprawdź następujące czynności:

- Problem mogą wskazywać wskaźniki na projektorze.
- System pomocy projektora może wyświetlać informacje o typowych problemach.
- Rozwiązania w tym podręczniku mogą pomóc w rozwiązaniu wielu problemów.

Jeśli żadne z tych rozwiązań nie pomoże, w celu uzyskania pomocy technicznej należy się skontaktować z firmą Epson.

Wskaźniki na projektorze wskazują stan projektora i informują o wystąpieniu problemu. Należy sprawdzić stan i kolor wskaźników, a następnie sprawdzić rozwiązanie w podanej tabeli.

 • Jeśli wskaźniki świecą według wzoru nie określonego w tabeli powyżej, wyłącz projektor, odłącz go, a następnie skontaktuj się z firmą Epson w celu uzyskania pomocy.

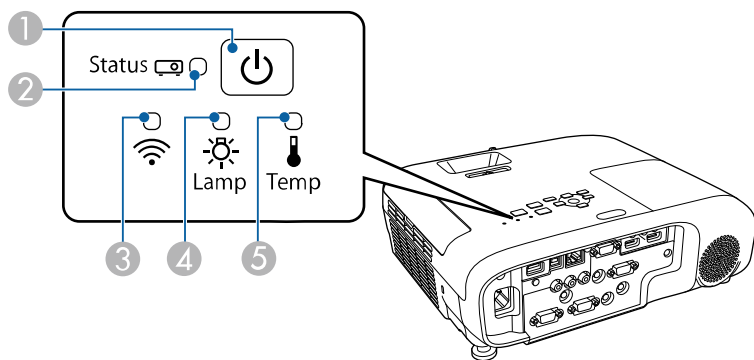

EB-E20/EB-E10/EB-E01/EB-E500

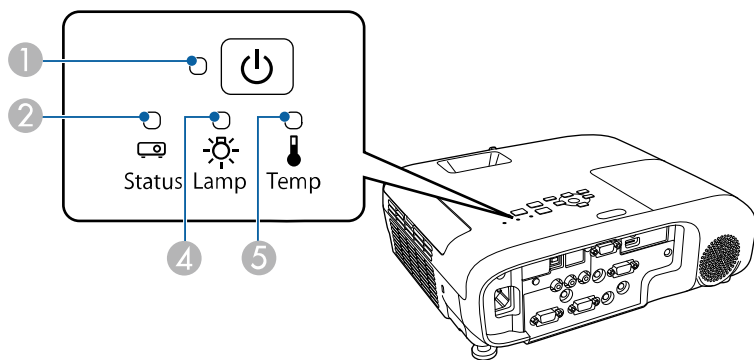

- 1 Wskaźnik zasilania
- 2 Wskaźnik stanu

- 3 Wskaźnik bezprzewodowej sieci LAN
- 4 Wskaźnik lampy
- 5 Wskaźnik Temp (temperatura)

Stan projektora

Wskaźnik i stan	Problem i rozwiązania
Zasilanie: Niebieskie światło Stan: Niebieskie światło Lampa: Wyłączony Temp: Wyłączony	Normalne działanie.
Zasilanie: Niebieskie światło Stan: Migające niebieskie Lampa: Wyłączony Temp: Wyłączony	Rozgrzewanie, wyłączenie lub schładzanie. Podczas rozgrzewania, należy zaczekać około 30 sekund na wyświetlenie obrazu. Podczas rozgrzewania, wyłączenia i schładzania, wszystkie przyciski są wyłączone.
Zasilanie: Niebieskie światło Stan: Wyłączony Lampa: Wyłączony Temp: Wyłączony	Gotowość, tryb uśpienia lub monitorowanie. Po naciśnięciu przycisku zasilania nastąpi uruchomienie projekcji.
Zasilanie: Migające niebieskie Stan: Wyłączony Lampa: Wyłączony Temp: Wyłączony	Przygotowanie do monitorowania i wyłączone wszystkie funkcje.

Wskaźnik i stan	Problem i rozwiązania
Zasilanie: Migające niebieskie Stan: Różne stany wskaźnika Lampa: Różne stany wskaźnika Temp: Migające pomarańczowe	<p>Projektor jest za gorący.</p> <ul style="list-style-type: none"> • Upewnij się, że otwory wentylacyjne i filtr powietrza nie są zatkane kurzem lub zasłonięte pobliskimi obiektami. • Oczyszczyć lub wymienić filtr powietrza. • Upewnij się, że temperatura otoczenia nie jest za wysoka.
Zasilanie: Wyłączony Stan: Migające niebieskie Lampa: Wyłączony Temp: Światło pomarańczowe	<p>Projektor został przegrzany i wyłączony. Pozostaw projektor wyłączony na 5 minut w celu schłodzenia.</p> <ul style="list-style-type: none"> • Upewnij się, że otwory wentylacyjne i filtr powietrza nie są zatkane kurzem lub zasłonięte pobliskimi obiektami. • Upewnij się, że temperatura otoczenia nie jest za wysoka. • Oczyszczyć lub wymienić filtr powietrza. • Jeśli projektor działa na dużej wysokości, ustaw Tryb dużej wysokości na Włączone w menu projektora. ☛ Zaawansow. > Działanie > Tryb dużej wysokości • Jeśli problem nie ustępuje, odłącz projektor i skontaktuj się z firmą Epson w celu uzyskania pomocy.
Zasilanie: Wyłączony Stan: Migające niebieskie Lampa: Światło pomarańczowe Temp: Wyłączony	<p>Problem z lampą.</p> <ul style="list-style-type: none"> • Sprawdź, czy lampa nie jest przepalona, rozbita lub nieprawidłowo zainstalowana. W razie potrzeby włóż lampę ponownie lub ją wymień. • Wyczyść filtr powietrza. • Jeśli projektor działa na dużej wysokości, ustaw Tryb dużej wysokości na Włączone w menu projektora. ☛ Zaawansow. > Działanie > Tryb dużej wysokości • Jeśli problem nie ustępuje, odłącz projektor i skontaktuj się z firmą Epson w celu uzyskania pomocy. <p>Problem z osłoną lampy.</p> <ul style="list-style-type: none"> • Sprawdź, czy lampa i jej osłona są bezpiecznie zamocowane. Lampa nie włączy się, jeśli lampa i jej osłona nie zostaną prawidłowo zainstalowane.

Wskaźnik i stan	Problem i rozwiązania
Zasilanie: Migające niebieskie Stan: Różne stany wskaźnika Lampa: Migające pomarańczowe Temp: Różne stany wskaźnika	<p>Lampę należy wkrótce wymienić, aby uniknąć uszkodzenia. Nie należy kontynuować używania projektora.</p>
Zasilanie: Wyłączony Stan: Migające niebieskie Lampa: Wyłączony Temp: Migające pomarańczowe	<p>Problem z wentylatorem lub czujnikiem.</p> <p>Wyłącz projektor, odłącz go i skontaktuj się z firmą Epson w celu uzyskania pomocy.</p>
Zasilanie: Wyłączony Stan: Migające niebieskie Lampa: Migające pomarańczowe Temp: Wyłączony	<p>Wewnętrzny błąd projektora.</p> <p>Wyłącz projektor, odłącz go i skontaktuj się z firmą Epson w celu uzyskania pomocy.</p>
Zasilanie: Wyłączony Stan: Migające niebieskie Lampa: Migające pomarańczowe Temp: Migające pomarańczowe	<p>Błąd automatycznej przesłony. Wyłącz projektor, odłącz go i skontaktuj się z firmą Epson w celu uzyskania pomocy.</p>
Zasilanie: Wyłączony Stan: Migające niebieskie Lampa: Światło pomarańczowe Temp: Światło pomarańczowe	<p>Bł. zasil. (stab.) Wyłącz projektor, odłącz go i skontaktuj się z firmą Epson w celu uzyskania pomocy.</p>

Stan bezprzewodowej sieci LAN

Stan wskaźnika bezprzewodowej sieci LAN	Problem i rozwiązania
Niebieskie światło	Dostępna bezprzewodowa sieć LAN.
Miganie niebieskiego światła (szybkie)	Podłączenie do urządzenia.
Miganie niebieskiego światła (wolne)	Wystąpił błąd. Wyłącz i ponownie uruchom projektor.
Wyłączone	Bezprzewodowa sieć LAN jest niedostępna. Sprawdź, czy są prawidłowe ustawienia zabezpieczenia bezprzewodowej sieci LAN.

» Tematy pokrewne

- "Lista funkcji" [str.10](#)
- "Czyszczenie filtra powietrza i otworów wentylacyjnych" [str.164](#)
- "Wymiana filtra powietrza" [str.164](#)
- "Wymiana lampy" [str.167](#)

Użytkownik może wyświetlić informacje w celu pomocy w rozwiązaniu popularnych problemów z wykorzystaniem systemu pomocy projektora.

- 1** Włącz projektor.
- 2** Naciśnij przycisk [Home] w panelu sterowania lub na pilocie.

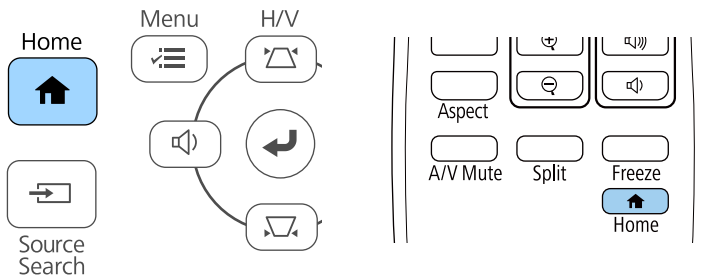

- 3** Wybierz przycisk **Pomoc** na ekranie Ekran główny.

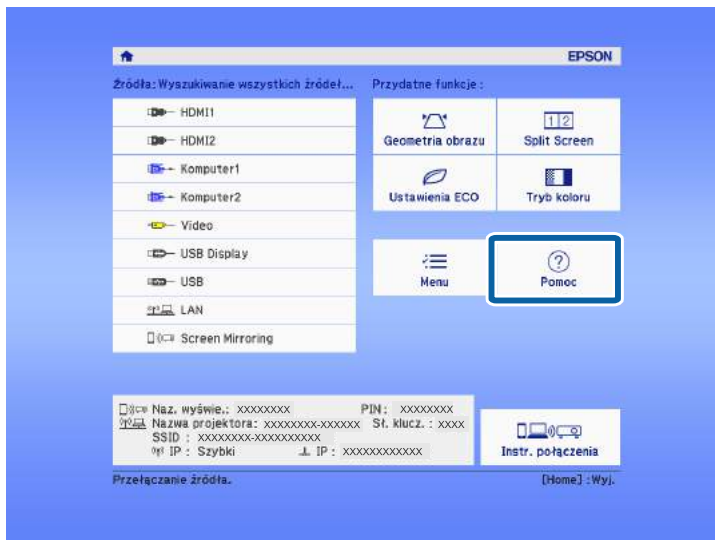

Zostanie wyświetlone menu Pomoc.

- 4** Użyj strzałek w górę i w dół do podświetlenia problemu do rozwiązania.

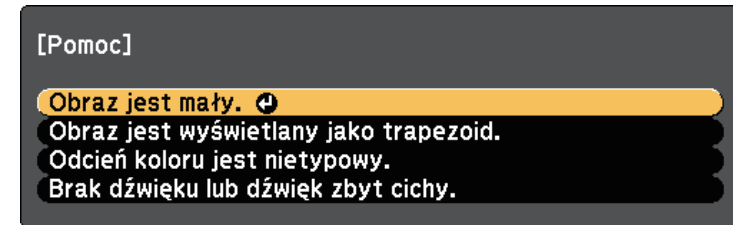

- 5** Naciśnij [Enter], aby wyświetlić rozwiązania.
- 6** Po zakończeniu wykonaj jedno z następujących działań.
 - W celu wyboru innego problemu do rozwiązania naciśnij [Esc].
 - Aby wyjść z systemu pomocy, naciśnij [Menu].

Sprawdź rozwiązania podane w tych punktach w przypadku problemów z wyświetlanymi obrazami lub dźwiękiem.

» Tematy pokrewne

- "Rozwiązania w razie braku obrazu" [str.177](#)
- "Rozwiązania w razie nieprawidłowego obrazu z użyciem funkcji USB Display" [str.177](#)
- "Rozwiązania w razie komunikatu "Brak sygnału"" [str.178](#)
- "Rozwiązania w razie komunikatu "Nieobsługiwane"" [str.179](#)
- "Rozwiązania w razie częściowego wyświetlania obrazu" [str.179](#)
- "Rozwiązania odpowiednie, gdy obraz nie jest prostokątny" [str.179](#)
- "Rozwiązania w razie zakłóceń lub zniekształceń statycznych obrazu" [str.180](#)
- "Rozwiązania w razie nieostrego lub zamazanego obrazu" [str.180](#)
- "Rozwiązania w razie nieprawidłowej jasności lub kolorów obrazu" [str.181](#)
- "Rozwiązania dotyczące problemów z dźwiękiem" [str.181](#)
- "Rozwiązania w razie nieprawidłowych nazw plików z obrazami w programie PC Free" [str.182](#)

Rozwiązania w razie braku obrazu

Jeśli obraz nie wyświetla się, należy wypróbować następujące rozwiązania:

- Upewnij się, że osłona obiektywu jest całkowicie otwarta.
- Naciśnij przycisk [A/V Mute] na pilocie, aby sprawdzić, czy obraz nie został wyłączony tymczasowo.
- Upewnij się, że wszystkie niezbędne kable zostały dokładnie podłączone oraz, że włączono zasilanie projektora i podłączonych źródeł wideo.
- Naciśnij przycisk zasilania projektora w celu wybudzenia ze stanu gotowości lub z trybu uśpienia. Sprawdź także, czy podłączony komputer znajduje się w trybie uśpienia lub wyświetla obraz wygaszacza ekranu.
- Jeśli projektor nie odpowiada podczas naciskania przycisków na panelu sterowania, przyciski te mogą być zablokowane ze względów bezpieczeństwa. Odblokuj przyciski w ustawieniu **Blokada działania** lub użyj pilota do włączenia projektora.
 - ☛ **Ustawienia > Blokuj ustawienie > Blokada działania**
- Wyreguluj ustawienie **Jasność** w menu **Obraz** projektora.

- Wybierz **Wysoka** lub **Średnia**, jako ustawienie **Zużycie energii**.
 - ☛ **ECO - Zużycie energii**
- Sprawdź ustawienie **Wyświetlanie** w menu **Zaawansow.** projektora, aby się upewnić, że ustawienie **Komunikaty** jest ustawione na **Włączone**.
- Projektor może nie wyświetlać plików wideo chronionych prawem autorskim z komputera. Aby uzyskać więcej szczegółów, sprawdź dostarczony z komputerem podręcznik.
- W przypadku obrazów wyświetlonych z Windows Media Center zmniejsz rozmiar ekranu z trybu pełnego ekranu.
- W przypadku obrazów wyświetlanych z aplikacji z wykorzystaniem Windows DirectX, wyłącz funkcje DirectX.

» Tematy pokrewne

- "Ustawienia sygnału wejścia - Menu Sygnał" [str.135](#)
- "Ustawienia jakości obrazu - Menu Obraz" [str.133](#)
- "Ustawienia konfiguracji projektora - Menu ECO" [str.151](#)
- "Ustawienia konfiguracji projektora - Menu Zaawansow." [str.138](#)
- "Odblokowanie przycisków projektora" [str.87](#)

Rozwiązania w razie nieprawidłowego obrazu z użyciem funkcji USB Display

Przy braku wyświetlania obrazów lub gdy obraz jest wyświetlany nieprawidłowo z użyciem funkcji USB Display, wypróbuj następujące rozwiązania:

- Naciśnij przycisk [USB] na pilocie.
- Odłącz kabel USB i podłącz go ponownie.
- Upewnij się, że prawidłowo zainstalowano oprogramowanie Epson USB Display.

W zależności od systemu operacyjnego lub ustawień komputera, oprogramowanie może nie zostać zainstalowane automatycznie. Pobierz najnowsze oprogramowanie z następującej strony internetowej i zainstaluj je.

epson.sn/

- Dla Mac, wybierz ikonę **USB Display** w folderze **Dock**. Przy braku ikony w folderze **Dock**, kliknij dwukrotnie opcję **USB Display** w folderze **Programy**. Po wybraniu **Wyjście** z menu ikon **USB Display** w folderze **Dock**, USB Display nie uruchomi się automatycznie, po podłączeniu kabla USB.
- Jeśli kursor myszy miga, wybierz opcję **Zwiększ płynność ruchu wskaźnika myszy** w programie **Ustawienia Epson USB Display** zainstalowanym w komputerze.
- Wyłącz ustawienie **Przenos nałożonego okna** w programie komputera **Ustawienia Epson USB Display**.
- W przypadku obrazów wyświetlonych z Windows Media Center zmniejsz rozmiar ekranu z trybu pełnego ekranu.
- W przypadku obrazów wyświetlanych z aplikacji z wykorzystaniem Windows DirectX, wyłącz funkcje DirectX.

» Tematy pokrewne

- "Podłączenie do komputera w celu przekazywania wideo i audio przez USB" [str.29](#)

Rozwiązania w razie komunikatu "Brak sygnału"

Jeśli pojawia się komunikat "Brak sygnału", należy wypróbować następujące rozwiązania:

- Naciśnij przycisk [Source Search] i zaczekaj kilka sekund na wyświetlenie obrazu.
- Włącz podłączony komputer lub źródło wideo i w razie potrzeby uruchom odtwarzanie, aby rozpocząć prezentację.
- Sprawdź, czy wszystkie przewody wymagane do projekcji są starannie podłączone.
- Przy projekcji z laptopa upewnij się, że włączono wyświetlanie na monitorze zewnętrznym.
- W razie potrzeby wyłącz projektor i podłączony komputer lub źródło wideo, a następnie włącz je z powrotem.
- Podczas projekcji ze źródła HDMI, zamień kabel HDMI na krótszy.

» Tematy pokrewne

- "Wyświetlanie z laptopa" [str.178](#)
- "Wyświetlanie z laptopa Mac" [str.178](#)

Wyświetlanie z laptopa

Po wyświetleniu komunikatu "Brak sygnału" podczas projekcji z laptopa należy włączyć w ustawieniach laptopa wyświetlanie na zewnętrznym monitorze.

- 1** Przytrzymaj przycisk **Fn** laptopa i naciśnij przycisk z etykietą monitora lub **CRT/LCD**. Zaczekaj kilka sekund na wyświetlenie obrazu.
- 2** Aby wyświetlać na monitorze laptopa i na projektorze, spróbuj nacisnąć te same przyciski ponownie.
- 3** Jeśli obraz nie jest wyświetlany przez laptop i projektor, sprawdź program Windows **Wyświetlanie**, aby się upewnić, że zostało włączone zewnętrzne gniazdo monitora oraz, że jest wyłączony tryb rozszerzonego pulpitu.
- 4** W razie potrzeby sprawdź ustawienia karty graficznej i ustaw opcję wielu wyświetlaczy na **Klonowanie** lub **Odbicie lustrzane**.

Wyświetlanie z laptopa Mac

Po wyświetleniu komunikatu "Brak sygnału" podczas projekcji z laptopa Mac należy włączyć w ustawieniach laptopa wyświetlanie na zewnętrznym monitorze. (W celu uzyskania szczegółów sprawdź podręcznik laptopa.)

- 1** Otwórz program narzędziowy **Preferencje systemowe** i wybierz **Wyświetlacze**.
- 2** W razie potrzeby wybierz opcję **Wyświetlacz** lub **Kolorowy LCD**.
- 3** Kliknij zakładkę **Organizuj** lub **Układ**.

4 Wybierz Wyświetlacz lustrzany.

Rozwiązania w razie komunikatu "Nieobsługiwane"

Jeśli wyświetlany jest komunikat "Nieobsługiwane.", należy wypróbować następujące rozwiązania:

- Upewnij się, że został wybrany prawidłowy sygnał wejścia w menu **Sygnal** projektora.
- Upewnij się, że rozdzielczość wyświetlania komputera nie przekracza rozdzielczości projektora i ograniczeń częstotliwości. W razie potrzeby wybierz rozdzielczość wyświetlania dla komputera.

» Tematy pokrewne

- "Ustawienia sygnału wejścia - Menu Sygnal" [str.135](#)
- "Obsługiwane rozdzielczości wyświetlanego obrazu" [str.198](#)

Rozwiązania w razie częściowego wyświetlania obrazu

Jeśli obraz komputera wyświetla się tylko częściowo, należy wypróbować następujące rozwiązania:

- Podczas projekcji z komputera z użyciem komputerowego kabla VGA, naciśnij przycisk [Auto] na pilocie w celu optymalizacji sygnału obrazu.
- Spróbuj dopasować pozycję obrazu, używając ustawienia **Pozycja** w menu **Sygnal** projektora.
- Naciśnij przycisk [Aspect] na pilocie w celu wyboru innego współczynnika kształtu obrazu.
- Zmień ustawienie **Rozdzielczość** w menu **Sygnal** według sygnału podłączonego urządzenia.
- Po powiększeniu lub zmniejszeniu obrazu przyciskami [E-Zoom], naciśnij przycisk [Default], aby przywrócić oryginalny rozmiar obrazu.
- Sprawdź ustawienia wyświetlacza komputera, aby wyłączyć dwa wyświetlacze i ustawić rozdzielczość w zakresie ograniczeń projektora.

- Sprawdź rozdzielczość przypisaną do plików prezentacji, aby zobaczyć, czy zostały utworzone dla innej rozdzielczości.
- Upewnij się, że wybrany został prawidłowy tryb projekcji. Można to wybrać za pomocą ustawienia **Projekcja** w menu **Zaawansow.** projektora.

» Tematy pokrewne

- "Ustawienia sygnału wejścia - Menu Sygnal" [str.135](#)
- "Ustawienia konfiguracji projektora - Menu Zaawansow." [str.138](#)
- "Obsługiwane rozdzielczości wyświetlanego obrazu" [str.198](#)

Rozwiązania odpowiednie, gdy obraz nie jest prostokątny

Jeśli obraz projekcji nie jest prostokątny, należy wypróbować następujące rozwiązania:

- Umieść projektor bezpośrednio z przodu, na środku ekranu, jeśli to możliwe prostopadle do ekranu.
- Ustaw **Autom. geom. pion.** na **Włączone** w menu **Ustawienia** projektora. Projektor automatycznie skoryguje obraz po każdym przesunięciu projektora.
☛ **Ustawienia > Geometria obrazu > Geom. poz/pion > Autom. geom. pion.**
- Ustaw **Regul. geom. poziom.** na **Włączone** w menu **Ustawienia** projektora. Następnie wyreguluj suwakiem geometrię poziomą, aż do uzyskania równego prostokąta.
☛ **Ustawienia - Geometria obrazu > Geom. poz/pion > Regul. geom. poziom.**
- Naciśnij przyciski geometrii obrazu na projektorze, aby wyregulować kształt obrazu.
- Wyreguluj ustawienie Quick Corner w celu korekcji kształtu obrazu.
☛ **Ustawienia > Geometria obrazu > Quick Corner**

» Tematy pokrewne

- "Autom. geom. pion." [str.51](#)
- "Korekcja kształtu obrazu przyciskami geometrii obrazu" [str.52](#)

- "Korekcja kształtu obrazu z funkcją Quick Corner" [str.53](#)
- "Korekcja kształtu obrazu suwakiem Geometria obrazu w poziomie" [str.51](#)

Rozwiązania w razie zakłóceń lub zniekształceń statycznych obrazu

Jeśli wyświetlany obraz zawiera zakłócenia elektroniczne (zakłócenia) lub statyczne, należy wypróbować następujące rozwiązania:

- Należy sprawdzić kable łączące komputer lub źródło wideo z projektorem. Powinny być:
 - Oddzielone od przewodu zasilającego w celu zabezpieczenia przed zakłóceniami
 - Dokładnie podłączone na obu końcach
 - Nie podłączony przedłużacz
- Sprawdź ustawienia w menu **Sygnal** projektora, aby się upewnić, że pasują do bieżącego źródła wideo.
- Jeżeli są dostępne dla używanego źródła wideo, wyreguluj ustawienia **Usuwanie przeplotu** oraz **Redukcja szumów** w menu **Obraz** projektora.
 - ☛ **Obraz > Poprawienie obrazu > Redukcja szumów**
 - ☛ **Obraz > Poprawienie obrazu > Usuwanie przeplotu**
- Wybierz **Autom.**, jako ustawienie **Rozdzielczość** w menu **Sygnal** projektora.
- Wybierz rozdzielczość wideo komputera i częstotliwość odświeżania zgodną z projektorem.
- Podczas projekcji z komputera z użyciem komputerowego kabla VGA, naciśnij przycisk [Auto] na pilocie w celu automatycznej regulacji ustawień **Traking** i **Synchronizacja**. Jeśli obrazy nie są wyregulowane prawidłowo, wyreguluj ręcznie ustawienia **Traking** i **Synchronizacja** w menu **Sygnal** projektora.
- Po wyregulowaniu kształtu obrazu z wykorzystaniem elementów sterowania projektora spróbuj zmniejszyć ustawienie **Ostrość** w menu **Obraz** projektora, aby poprawić jakość obrazu.

- Po podłączeniu przedłużacza, spróbuj uruchomić projekcję bez niego, aby sprawdzić, czy powoduje zakłócenia sygnału.
- Jeśli używana jest funkcja USB Display, wyłącz ustawienie **Przenos nałożonego okna** w programie **Ustawienia Epson USB Display** komputera.

» Tematy pokrewne

- "Ustawienia sygnału wejścia - Menu Sygnal" [str.135](#)
- "Ustawienia jakości obrazu - Menu Obraz" [str.133](#)
- "Obsługiwane rozdzielczości wyświetlanego obrazu" [str.198](#)

Rozwiązania w razie nieostrego lub zamazanego obrazu

Jeśli obraz projekcji jest nieostry lub zamazany, należy wypróbować następujące rozwiązania:

- Wyreguluj ostrość obrazu.
- Ustaw projektor wystarczająco blisko ekranu.
- Ustaw projektor w taki sposób, aby nie był zbyt duży kąt regulacji geometrii obrazu, co mogłoby spowodować zniekształcenia obrazu.
- Oczyszczyć obiektyw projektora.



Aby uniknąć kondensacji na obiektywie po przyniesieniu projektora z zimnego miejsca, przed użyciem należy poczekać na rozgrzanie projektora do temperatury pokojowej.

- Wyreguluj ustawienie **Ostrość** w menu **Obraz**, aby poprawić jakość obrazu.
- Podczas projekcji z komputera z użyciem komputerowego kabla VGA, naciśnij przycisk [Auto] na pilocie w celu automatycznej regulacji ustawień **Traking** i **Synchronizacja**. Jeśli pozostaną pasy lub cały obraz będzie rozmazany, wyświetl na ekranie obraz wzorcowy i ręcznie wyreguluj ustawienia **Traking** oraz **Synchronizacja** w menu **Sygnal** projektora.
- Podczas projekcji z komputera, użyj niższej rozdzielczości, dopasowanej do naturalnej rozdzielczości projektora.

» Tematy pokrewne

- "Autom. geom. pion." [str.51](#)
- "Ustawienia sygnału wejścia - Menu Sygnał" [str.135](#)
- "Ustawienia jakości obrazu - Menu Obraz" [str.133](#)
- "Obsługiwane rozdzielczości wyświetlanego obrazu" [str.198](#)
- "Ustawianie ostrości obrazu z użyciem pokrętki ostrości" [str.56](#)
- "Czyszczenie obiektywu" [str.162](#)

Rozwiązania w razie nieprawidłowej jasności lub kolorów obrazu

Jeśli obraz projekcji jest za ciemny lub za jasny albo są nieprawidłowe kolory, należy wypróbować następujące rozwiązania:

- Naciśnij przycisk [Color Mode] na pilocie, aby wypróbować inne tryby koloru dla obrazu i otoczenia.
- Sprawdź ustawienia źródła wideo.
- Wyreguluj dostępne ustawienia w menu projektora **Obraz**, dla bieżącego źródła wejścia, takiego jak **Jasność**, **Kontrast**, **Odcień** i **Nasycenie koloru**.
- Upewnij się, że wybrano prawidłowe ustawienie **Sygnał wideo** lub **Zakres wideo** w menu **Sygnał** projektora, jeśli jest dostępne dla danego źródła obrazu.
 - ☛ **Sygnał > Zaawansowane > Sygnał wideo**
 - ☛ **Sygnał > Zaawansowane > Zakres wideo**
- Upewnij się, że wszystkie kable są dokładnie podłączone do projektora i do urządzenia wideo. Jeśli podłączone zostały dłuższe kable, spróbuj podłączyć krótsze kable.
- Jeśli jest używane ustawienie **ECO** jako **Zużycie energii**, należy spróbować wybrać ustawienie **Wysoka** lub **Średnia**.
 - ☛ **ECO - Zużycie energii**



Na dużych wysokościach lub w miejscach narażonych na wysokie temperatury obraz może być ciemniejszy i może nie być możliwa regulacja ustawienia **Zużycie energii**.

- Ustaw projektor wystarczająco blisko ekranu.
- Jeśli obraz był sukcesywnie przyciemniany, wkrótce może być wymagana wymiana lampy projektora.

» Tematy pokrewne

- "Regulacja jakości obrazu (Tryb koloru)" [str.62](#)
- "Ustawienia sygnału wejścia - Menu Sygnał" [str.135](#)
- "Ustawienia jakości obrazu - Menu Obraz" [str.133](#)
- "Ustawienia konfiguracji projektora - Menu ECO" [str.151](#)

Rozwiązania dotyczące problemów z dźwiękiem

Przy braku dźwięku lub gdy dźwięk jest za cichy albo za głośny, należy wypróbować następujące rozwiązania:

- Wyreguluj ustawienia głośności projektora.
- Naciśnij przycisk [A/V Mute] na pilocie, aby wznowić wideo i audio, jeśli zostały tymczasowo zatrzymane.
- Sprawdź komputer lub źródło wideo, aby się upewnić, że głośność została zwiększona oraz że wyjście audio zostało ustawione na prawidłowe źródło.
- Sprawdź połączenia kablowe audio między projektorem a źródłem wideo.
- Upewnij się, że wszystkie podłączone kable audio są oznaczone jako "Brak oporności".
- Jeśli używana jest funkcja USB Display, włącz ustawienie **Wyjście dźwięku z projektora** w programie **Ustawienia Epson USB Display** komputera.
- Wybierz prawidłowe wejście audio w ustawieniu **Ustawienia A/V** w menu **Zaawansow.** projektora.
- Aby używać podłączonego źródła audio, przy wyłączonym projektorze, ustaw opcję **Tryb gotowości** na **Komunikacja wł.** i upewnij się, że są prawidłowo ustawione opcje **Ustawienia A/V** w menu **Zaawansow.** projektora.
 - ☛ **ECO > Tryb gotowości > Tryb gotowości**
- Sprawdź ustawienie **Poz. głoś. wej. mikr** w menu **Ustawienia** projektora. Jeżeli ustawienie jest zbyt wysokie, dźwięk z innego podłączonego urządzenia będzie zbyt cichy.

- Jeśli nie słycać dźwięku ze źródła HDMI, ustaw podłączone urządzenie na wyjście PCM.
- Po podłączeniu projektora do komputera Mac kablem HDMI upewnij się, że Mac obsługuje audio przez port HDMI. Jeśli nie, należy podłączyć kabel audio.
- Jeśli głośność komputera jest ustawiona na minimum, a projektora na maksimum, mogą występować zakłócenia. Zwiększ poziom głośności komputera i zmniejsz poziom projektora. (Gdy używany jest program Epson iProjection (Windows/Mac) lub USB Display).

» Tematy pokrewne

- "Połączenia projektora" [str.28](#)
- "Ustawienia funkcji projektora - Menu Ustawienia" [str.136](#)
- "Ustawienia konfiguracji projektora - Menu Zaawansow." [str.138](#)
- "Ustawienia konfiguracji projektora - Menu ECO" [str.151](#)
- "Regulacja głośności przyciskami głośności" [str.64](#)

Rozwiązania w razie nieprawidłowych nazw plików z obrazami w programie PC Free

Jeśli jakiegokolwiek nazwy plików będą dłuższe od obszaru wyświetlania lub będą zawierały nieobsługiwane symbole, nazwy plików mogą zostać skrócone lub zmienione w programie PC Free. Skróć lub zmień nazwę pliku.

Sprawdź rozwiązania opisane w tych punktach w przypadku problemów z działaniem projektora lub pilota.

» Tematy pokrewne

- "Rozwiązania w razie problemów z zasilaniem lub wyłączeniem projektora" [str.183](#)
- "Rozwiązania problemów z pilotem" [str.183](#)
- "Rozwiązania dotyczące problemów z hasłem" [str.184](#)
- "Rozwiązanie w przypadku pojawienia się komunikatu "Bateria zegara niedługo się wyczerpie"" [str.184](#)

Rozwiązania w razie problemów z zasilaniem lub wyłączeniem projektora

Jeśli projektor nie włącza się po naciśnięciu przycisku zasilania lub niespodziewanie wyłącza się, należy wypróbować następujące rozwiązania:

- Upewnij się, że przewód zasilający jest dokładnie podłączony do projektora i do działającego gniazda elektrycznego.
- Jeśli nie można włączyć projektora przyciskiem zasilania na pilocie, sprawdź baterie i upewnij się, że co najmniej jeden odbiornik zdalny jest dostępny w ustawieniu **Odbiornik zdalny** w menu **Ustawienia** projektora.
- Przyciski projektora mogą być zablokowane ze względów bezpieczeństwa. Odblokuj przyciski w ustawieniu **Blokada działania** lub użyj pilota do włączenia projektora.
☛ **Ustawienia > Blokuj ustawienie > Blokada działania**
- Jeśli lampa projektora niespodziewanie wyłączy się po okresie braku aktywności, projektor mógł przejść do trybu uśpienia. Wykonaj dowolne operacje w celu wybudzenia projektora. Aby wyłączyć tryb uśpienia, wybierz **Wyłączone** jako ustawienie **Tryb uśpienia** w menu **ECO** projektora.
- Jeśli lampa projektora niespodziewanie wyłączy się, może być włączony timer wyciszenia A/V. Aby wyłączyć timer wyciszenia A/V, wybierz **Wyłączone** jako ustawienie **Timer wyciszenia A/V** w menu **ECO** projektora.

- Jeśli lampa projektora niespodziewanie wyłączy się, może być włączony Zegar osł. obiektywu. Aby wyłączyć zegar osłony obiektywu, wybierz **Wyłączone** jako ustawienie **Zegar osł. obiektywu** w menu **ECO** projektora.
- Jeśli lampa projektora wyłączy się, miga wskaźnik zasilania i świeci wskaźnik Temp, projektor został przegrzany i wyłączony.
- Wentylatory chłodzące mogą działać w stanie gotowości zależnie od ustawień projektora. Ponadto, jeśli projektor jest wybudzany ze stanu gotowości, wentylatory mogą powodować występowanie nieoczekiwanego hałasu. Nie oznacza to awarii.
- Może być uszkodzony przewód zasilający. Odłącz przewód i skontaktuj się z firmą Epson w celu uzyskania pomocy.

» Tematy pokrewne

- "Ustawienia konfiguracji projektora - Menu ECO" [str.151](#)
- "Stan wskaźnika projektora" [str.173](#)
- "Ustawienia funkcji projektora - Menu Ustawienia" [str.136](#)
- "Odblokowanie przycisków projektora" [str.87](#)

Rozwiązania problemów z pilotem

Jeśli projektor nie reaguje na polecenia pilota, należy wypróbować następujące rozwiązania:

- Sprawdź, czy baterie pilota są prawidłowo włożone i naładowane. W razie potrzeby wymień baterie.
- Upewnij się, że pilot jest używany we właściwym zakresie kątów odbioru i zakresie odległości od projektora.
- Upewnij się, że projektor nie jest w trakcie rozgrzewania lub wyłączania.
- Sprawdź, czy nie jest zablokowany przycisk pilota, co może spowodować przejście do trybu uśpienia. Zwolnij przycisk, aby wybudzić pilota.
- Silne światło jarzeniowe, bezpośrednie światło słoneczne lub sygnały podczerwieni innego urządzenia mogą zakłócać odbiorniki projektora. Przyciemnij światła lub odsuń projektor z dala od promieni słońca lub od zakłócającego urządzenia.

- Upewnij się, że co najmniej jeden ze zdalnych odbiorników jest dostępny w ustawieniu **Odbiornik zdalny** w menu **Ustawienia** projektora.
- Po wyłączeniu ustawienia **Odbiornik zdalny**, przytrzymaj przycisk [Menu] na pilocie przez co najmniej 15 sekund, aby zresetować ustawienie do wartości domyślnej.
- Po przypisaniu projektorowi numeru ID do obsługi z pilota wielu projektorów, może być potrzebne sprawdzenie lub zmiana ustawienia ID.
- Naciśnij przycisk 0 (zero) na pilocie, jednocześnie przytrzymując przycisk [ID]. Po wybraniu 0 na pilocie można sterować wszystkimi projektorami, niezależnie od ustawień ID projektora.
- Po zgubieniu pilota można zamówić inny w firmie Epson.

» Tematy pokrewne

- "Obsługa pilotem" [str.37](#)
- "Ustawienia funkcji projektora - Menu Ustawienia" [str.136](#)
- "Wybór projektora do używania" [str.81](#)
- "Instalacja baterii w pilocie" [str.36](#)

- Po ustawieniu hasła Hasła funkcji Remote (w Epson Web Control) i zapomnieniu ID użytkownika lub hasła, należy spróbować wprowadzić następujące:
 - ID użytkownika: **EPSONREMOTE**
 - Domyślne hasło: **guest**
- Po utracie pilota nie można wprowadzić hasła. Należy zamówić nowy pilot z firmy Epson.

Rozwiązanie w przypadku pojawienia się komunikatu "Bateria zegara niedługo się wyczerpie"

W przypadku pojawienia się komunikatu "Bateria zegara niedługo się wyczerpie." skontaktuj się z firmą Epson w celu uzyskania pomocy.

Rozwiązania dotyczące problemów z hasłem

Jeśli nie można wprowadzić lub zapamiętać hasła, należy wypróbować następujące rozwiązania:

- Mogło zostać włączone zabezpieczenie hasłem, bez ustawienia hasła. Spróbuj wprowadzić pilotem **0000**.
- Po nieprawidłowym wprowadzeniu hasła zbyt wiele razy i wyświetleniu komunikatu z wymaganym kodem należy zapisać kod i skontaktować się z firmą Epson w celu uzyskania pomocy. Aby uzyskać pomoc w odblokowaniu projektora, należy dostarczyć wymagany kod i dowód własności.
- Po ustawieniu hasła Epson Web Control i zapomnieniu ID użytkownika lub hasła, należy spróbować wprowadzić następujące:
 - ID użytkownika: **EPSONWEB**
 - Domyślne hasło: **admin**

Sprawdź rozwiązania opisane w tych punktach w przypadku problemów z używaniem projektora w sieci.

» Tematy pokrewne

- "Rozwiązania w przypadku niepowodzenia uwierzytelnienia bezprzewodowego" [str.185](#)
- "Rozwiązania, gdy nie można uzyskać dostępu do projektora przez Internet" [str.185](#)
- "Rozwiązania w razie nieodbierania wiadomości e-mail z powiadomieniami sieci" [str.185](#)
- "Rozwiązania, gdy na obrazie w czasie projekcji sieciowej pojawiają się zakłócenia" [str.186](#)
- "Rozwiązania w sytuacji, gdy nie można połączyć się poprzez funkcję Screen Mirroring" [str.186](#)
- "Rozwiązania w sytuacji, gdy obraz lub dźwięk zawiera zakłócenia statyczne w czasie połączenia Screen Mirroring" [str.187](#)

Rozwiązania w przypadku niepowodzenia uwierzytelnienia bezprzewodowego

W przypadku problemów z uwierzytelnieniem, należy wypróbować następujące rozwiązania:

- Jeżeli ustawienia bezprzewodowe są prawidłowe, a uwierzytelnienie kończy się niepowodzeniem, konieczna może być aktualizacja ustawień **Data i czas**.
☛ **Zaawansow.** > **Działanie** > **Data i czas**
- Sprawdź ustawienia **Zabezpieczenia** w menu **Sieć** w projektorze.
☛ **Sieć** > **Konfiguracja sieci** > **Bezp. sieć**
- Jeśli zabezpieczenie punktu dostępowego to WPA3-EAP, zmień ustawienie punktu dostępowego na WPA2/WPA3-EAP.

» Tematy pokrewne

- "Ustawienia konfiguracji projektora - Menu Zaawansow." [str.138](#)
- "Menu Sieć - Menu Bezprzewodowa sieć LAN" [str.144](#)

Rozwiązania, gdy nie można uzyskać dostępu do projektora przez Internet

Gdy nie można uzyskać dostępu do projektora przez przeglądarkę internetową, należy się upewnić, że używany jest prawidłowy ID i hasło.

- Jako ID użytkownika, wprowadź **EPSONWEB**. (Nie można zmienić ID użytkownika).
- Jako hasło należy wprowadzić hasło ustawione w menu **Sieć** projektora. Domyślne hasło to **admin**.
- Należy się upewnić, że sieć, do której projektor należy, jest dostępna.
- Jeśli przeglądarka internetowa jest skonfigurowana do łączenia się za pośrednictwem serwera proxy, ekran **Epson Web Control** nie może być wyświetlany. Wykonaj ustawienia dla połączenia bez użycia serwera Proxy.
- Po ustawieniu **Tryb gotowości** na **Komunikacja wł.** w menu projektora w trybie gotowości upewnij się, że urządzenie sieciowe jest włączone. Po włączeniu urządzenia sieciowego, włącz projektor.
☛ **ECO** > **Tryb gotowości** > **Tryb gotowości**



W ID użytkownika i hasła rozróżniane są wielkie i małe litery.

» Tematy pokrewne

- "Menu Sieć - Menu Podstawowy" [str.143](#)

Rozwiązania w razie nieodbierania wiadomości e-mail z powiadomieniami sieci

Jeśli nie są odbierane wiadomości e-mail z powiadomieniami dotyczącymi problemów z projektorem w sieci, należy wypróbować następujące rozwiązania:

- Upewnij się, że projektor jest włączony i prawidłowo podłączony do sieci. (Jeżeli błąd spowoduje wyłączenie projektora, wiadomość e-mail może nie być dostarczona.)

- Upewnij się, że zostały prawidłowo skonfigurowane ustawienia projektora dotyczące powiadomień e-mail w menu sieci **Powiadom.** projektora lub w oprogramowaniu sieciowym.
- Ustaw **Tryb gotowości** na **Komunikacja wł.**, aby oprogramowanie sieciowe mogło monitorować projektor w trybie gotowości.
 - ☛ **ECO > Tryb gotowości > Tryb gotowości**
 - Zmień ustawienie **Port** zgodnie z wykorzystywanym środowiskiem sieciowym.
 - ☛ **ECO > Tryb gotowości > Port**
- » **Tematy pokrewne**
 - "Menu Sieć - Menu Powiadom." [str.148](#)
 - "Ustawienia konfiguracji projektora - Menu ECO" [str.151](#)

Rozwiązania, gdy na obrazie w czasie projekcji sieciowej pojawiają się zakłócenia

Jeśli wyświetlany obraz zawiera zakłócenia w czasie projekcji sieciowej, należy wypróbować następujące rozwiązania:

- Sprawdź, czy nie ma żadnych przeszkód między punktem dostępowym, komputerem, urządzeniem mobilnym i projektorem oraz zmień ich położenie w celu poprawy komunikacji.
- Sprawdź, czy punkt dostępowy, komputer, urządzenie mobilne i projektor nie są od siebie zbyt oddalone. Zbliż je do siebie i spróbuj połączyć się ponownie.
- Sprawdź zakłócenia z innych urządzeń takich, jak urządzenie Bluetooth lub kuchenka mikrofalowa. Odsuń urządzenie powodujące zakłócenia lub zwiększ przepustowość połączenia bezprzewodowego.
- Jeżeli spada prędkość połączenia, zmniejsz liczbę podłączonych urządzeń.

Rozwiązania w sytuacji, gdy nie można połączyć się poprzez funkcję Screen Mirroring

Jeżeli nie można połączyć się z projektorem przy użyciu Screen Mirroring, wypróbuj poniższe rozwiązania:

- Sprawdź ustawienia projektora.
 - Wybierz **Włączone** jako ustawienie **Screen Mirroring** w menu **Sieć** w projektorze.
 - Zmień **Naz. wyświet.** w taki sposób, aby nie zawierała ona znaku "-", w menu ustawienia **Ust. Screen Mirroring**, w przeciwnym razie może ona nie być wyświetlana prawidłowo w urządzeniu przenośnym.
 - ☛ **Sieć > Ust. Screen Mirroring > Nazwa wyświetlacza**
 - Wybierz **Wyłączone** jako ustawienie **Screen Mirroring** w menu **Sieć** projektora i ponownie wybierz **Włączone**.
 - Zmień ustawienie **Tryb pracy** i połącz ponownie.
 - ☛ **Sieć > Ust. Screen Mirroring > Tryb pracy**
 - Upewnij się, że inne urządzenia nie są podłączone do projektora za pomocą ustawień **Nieprzerwalne**.
 - ☛ **Sieć > Ust. Screen Mirroring > Zaawansow. > Tryb Spotkanie**
 - Zmień ustawienie **Kanał** zgodnie ze środowiskiem bezprzewodowej sieci LAN.
 - ☛ **Sieć > Ust. Screen Mirroring > Zaawansow. > Kanał**
- Sprawdź ustawienia urządzenia przenośnego.
 - Upewnij się, że ustawienia w urządzeniu przenośnym są prawidłowe.
 - W przypadku ponownego podłączania natychmiast po rozłączeniu, nawiązanie połączenia może zająć trochę czasu. Podłącz ponownie po odczekaniu kilku minut.
 - Uruchom ponownie urządzenie przenośne.
 - Po uzyskaniu połączenia przy użyciu Screen Mirroring, informacje o połączeniu projektora mogą zostać zapisane w urządzeniu przenośnym. Jednak może nie być możliwe ponowne połączenie projektora z wykorzystaniem zapisanych informacji. Wybierz projektor z listy dostępnych urządzeń.

» Tematy pokrewne

- "Ustawienia sieciowe projektora - Menu Sieć" [str.141](#)
- "Menu Sieć - Ustawienia Screen Mirroring" [str.142](#)

Rozwiązania w sytuacji, gdy obraz lub dźwięk zawiera zakłócenia statyczne w czasie połączenia Screen Mirroring

Jeżeli wyświetlany obraz lub dźwięk zawiera zakłócenia statyczne w przypadku łączenia przy użyciu Screen Mirroring, wypróbuj poniższe rozwiązania:

- Unikaj zakrywania anteny Wi-Fi urządzenia przenośnego.
- Jeżeli jednocześnie używasz połączenia Screen Mirroring i połączenia internetowego obraz może zostać zatrzymany lub może zawierać zakłócenia. Rozłącz połączenie internetowe w celu zwiększenia przepustowości połączenia bezprzewodowego i zwiększenia szybkości połączenia urządzenia przenośnego.
- Upewnij się, że wyświetlana zawartość spełnia wymagania Screen Mirroring.
- Zależnie od ustawień urządzenia przenośnego, połączenie może zostać utracone, gdy urządzenie przejdzie w tryb oszczędzania energii. Sprawdź ustawienia oszczędzania energii w urządzeniu przenośnym.
- Zaktualizuj sterownik bezprzewodowy do najnowszej wersji lub oprogramowanie sprzętowe urządzenia przenośnego.

» Tematy pokrewne

- "Projekcja przez sieć bezprzewodową z urządzenia przenośnego (Screen Mirroring)" [str.102](#)

Dodatek

Sprawdź w tych częściach dane techniczne i ważne uwagi dotyczące projektora.

► Tematy pokrewne

- "Akcesoria opcjonalne i części zamienne" [str.189](#)
- "Rozmiar ekranu i odległość projekcji" [str.191](#)
- "Obsługiwane rozdzielczości wyświetlanego obrazu" [str.198](#)
- "Dane techniczne projektora" [str.200](#)
- "Wymiary zewnętrzne" [str.205](#)
- "Wymagania systemu USB Display" [str.209](#)
- "Lista symboli bezpieczeństwa i instrukcji" [str.210](#)
- "Słownik" [str.212](#)
- "Uwagi" [str.214](#)

Dostępne są następujące akcesoria opcjonalne i części zamienne. Zakupów należy dokonywać zgodnie z aktualnym zapotrzebowaniem.

Poniższa lista akcesoriów opcjonalnych i części zamiennych obowiązuje od: Lipiec 2021.

Dane dotyczące akcesoriów mogą zostać zmienione bez wcześniejszego powiadomienia, a dostępność zależy od kraju zakupu.

» Tematy pokrewne

- "Ekran" [str.189](#)
- "Kable" [str.189](#)
- "Elementy montażowe" [str.189](#)
- "Dla połączenia bezprzewodowego" [str.189](#)
- "Urządzenia zewnętrzne" [str.190](#)
- "Części zamienne" [str.190](#)

Ekran

Przenośny ekran 80" ELPSC24

Przenośne ekrany rolkowe (współczynnik kształtu 16:10).

Przenośny ekran 50" ELPSC32

Mały ekran łatwy do przenoszenia. (Współczynnik kształtu 4:3)

Przenośny ekran typu X 80" ELPSC21

Przenośne ekrany typu X (współczynnik kształtu 16:9).

Ekran o zmiennym współczynniku kształtu ELPSC26

Przenośny ekran o zmiennym współczynniku kształtu.

Kable

Kabel komputerowy ELPKC02 (1,8 m - mini D-sub 15-pinowy/mini D-Sub 15-pinowy)

Kabel komputerowy ELPKC09 (3 m - mini D-sub 15-pinowy/mini D-Sub 15-pinowy)

Kabel komputerowy ELPKC10 (20 m - mini D-sub 15-pinowy/mini D-Sub 15-pinowy)

Używany podczas łączenia z gniazdem Computer.

Elementy montażowe

Wspornik sufitowy ELPMB23

Używany do instalacji projektora pod sufitem.

Zestaw linki zabezpieczenia ELPWR01

Używany do mocowania projektora do wspornika montażowego, aby zapobiec upadkowi projektora.

Rurka sufitowa (450 mm) ELPFP13

Rurka sufitowa (700 mm) ELPFP14

Używana podczas montażu projektora pod wysokim sufitem.



Podczas zawieszania projektora pod sufitem wymagane jest wykonanie specjalnej ekspertyzy. W celu uzyskania pomocy skontaktuj się z firmą Epson.

Dla połączenia bezprzewodowego

Moduł bezprzewodowej sieci LAN ELPAP11

Do projekcji obrazów z komputera z użyciem komunikacji bezprzewodowej. (Pasma częstotliwości: 2,4 GHz/5 GHz)

Urządzenia zewnętrzne

Kamera do dokumentów ELPDC21/ELPDC13/ELPDC07

Używana podczas wyświetlania takich obrazów, jak książki, dokumenty OHP lub slajdy.

Miękka torba ELPKS69

(EB-W52/EB-W51/EB-X51/EB-E10/EB-FH06/EB-W06/EB-X06/EB-E01/EB-X500/EB-E500)

Do ręcznego przenoszenia projektora.

Miękka torba ELPKS70

(EB-992F/EB-982W/EB-972/EB-118/EB-W49/EB-X49/EB-E20/EB-FH52)

Do ręcznego przenoszenia projektora.

Części zamienne

Moduł lampy ELPLP97

Użyj lampy zamienniej do zużytych lamp.

Filtr powietrza ELPAF54 (EB-992F/EB-982W/EB-972/EB-FH52)

Użyj filtra zamiennego do zużytych filtrów powietrza.

Filtr powietrza ELPAF32

(EB-118/EB-W49/EB-X49/EB-E20/EB-W52/EB-W51/EB-X51/EB-E10/EB-FH06/EB-W06/EB-X06/EB-E01/EB-X500/EB-E500)

Użyj filtra zamiennego do zużytych filtrów powietrza.

Sprawdź tabelę, aby określić odległość projektora od ekranu zależnie od rozmiaru obrazu projekcji.

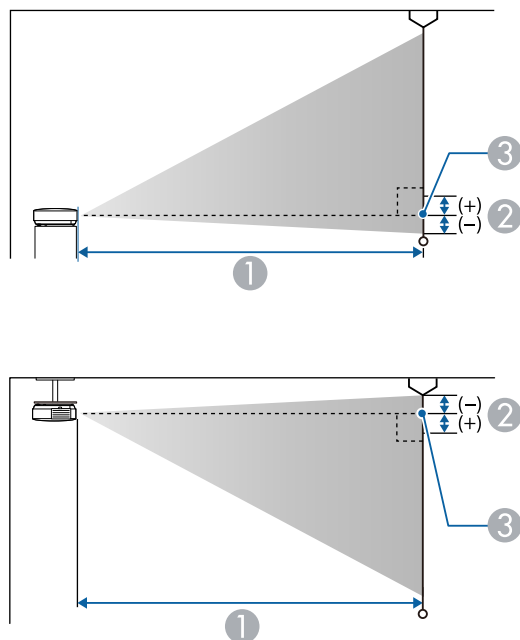

- ① Odległość projekcji (cm)
- ② Odległość od środka obiektywu do podstawy ekranu (lub górnej części ekranu, przy podwieszeniu pod sufitem) (cm)
- ③ Środek obiektywu

EB-E20/EB-E10/EB-E01/EB-E500

Rozmiar ekranu 4:3		①	②
		Minimalny (Szerokokątny) do maksymalnego (Tele)	
30"	61 × 46	87 - 118	-5

Rozmiar ekranu 4:3		①	②
		Minimalny (Szerokokątny) do maksymalnego (Tele)	
50"	102 × 76	146 - 198	-8
60"	122 × 91	176 - 238	-10
70"	142 × 107	205 - 278	-12
80"	163 × 122	235 - 318	-14
100"	203 × 152	294 - 398	-17
150"	305 × 229	442 - 598	-25
200"	406 × 305	590 - 797	-34
300"	610 × 457	886	-51
350"	711 × 533	1034	-59

Rozmiar ekranu 16:9		①	②
		Minimalny (Szerokokątny) do maksymalnego (Tele)	
28"	62 × 35	88 - 120	1
30"	66 × 37	95 - 129	1
50"	111 × 62	159 - 216	1
60"	133 × 75	192 - 259	1
70"	155 × 87	224 - 303	2
80"	177 × 100	256 - 346	2
100"	221 × 125	321 - 433	2
150"	332 × 187	482 - 651	3
200"	443 × 249	643 - 869	5
300"	664 × 374	966	7
320"	708 × 398	1030	7

Rozmiar ekranu 16:10		①	②
		Minimalny (Szerokokątny) do maksymalnego (Tele)	
29"	62 × 39	89 - 121	-1
30"	65 × 40	92 - 125	-1
50"	108 × 67	155 - 210	-2
60"	129 × 81	186 - 252	-3
70"	151 × 94	218 - 295	-3
80"	172 × 108	249 - 337	-4
100"	215 × 135	312 - 422	-4
150"	323 × 202	469 - 633	-7
200"	431 × 269	626 - 845	-9
300"	646 × 404	939	-13
330"	711 × 444	1034	-15

EB-118/EB-X49/EB-X51/EB-X06/EB-X500

Rozmiar ekranu 4:3		①	②
		Minimalny (Szerokokątny) do maksymalnego (Tele)	
30"	61 × 46	89 - 107	-5
40"	81 × 61	119 - 143	-7
50"	102 × 76	150 - 180	-8
60"	122 × 91	180 - 217	-10
80"	163 × 122	241 - 290	-14
100"	203 × 152	302 - 363	-17
150"	305 × 229	454 - 546	-25
200"	406 × 305	607 - 729	-34

Rozmiar ekranu 4:3		①	②
		Minimalny (Szerokokątny) do maksymalnego (Tele)	
250"	508 × 381	759 - 912	-42
300"	610 × 457	912 - 1095	-51

Rozmiar ekranu 16:9		①	②
		Minimalny (Szerokokątny) do maksymalnego (Tele)	
28"	62 × 35	90 - 109	1
30"	66 × 37	97 - 117	1
40"	89 × 50	130 - 156	1
50"	111 × 62	163 - 196	1
60"	133 × 75	196 - 236	1
80"	177 × 100	263 - 316	2
100"	221 × 125	329 - 396	2
150"	332 × 187	495 - 595	3
200"	443 × 249	661 - 794	5
250"	553 × 311	827 - 994	6
275"	609 × 342	910 - 1093	6

Rozmiar ekranu 16:10		①	②
		Minimalny (Szerokokątny) do maksymalnego (Tele)	
29"	62 × 39	91 - 110	-1
30"	65 × 40	94 - 113	-1
40"	86 × 54	126 - 152	-2

Rozmiar ekranu 16:10		①	②
		Minimalny (Szerokokątny) do maksymalnego (Tele)	
50"	108 × 67	159 - 191	-2
60"	129 × 81	191 - 230	-3
80"	172 × 108	256 - 307	-4
100"	215 × 135	320 - 385	-4
150"	323 × 202	482 - 579	-7
200"	431 × 269	643 - 773	-9
250"	538 × 337	805 - 967	-11
280"	603 × 377	902 - 1083	-13

EB-W49/EB-W52/EB-W51/EB-W06

Rozmiar ekranu 16:10		①	②
		Minimalny (Szerokokątny) do maksymalnego (Tele)	
33"	71 × 44	91 - 110	-4
35"	75 × 47	97 - 117	-4
40"	86 × 54	111 - 134	-5
50"	108 × 67	139 - 168	-6
60"	129 × 81	168 - 202	-7
80"	172 × 108	225 - 270	-10
100"	215 × 135	281 - 338	-12
150"	323 × 202	424 - 509	-18
200"	431 × 269	566 - 680	-24
320"	689 × 431	907 - 1089	-39

Rozmiar ekranu 4:3		①	②
		Minimalny (Szerokokątny) do maksymalnego (Tele)	
29"	59 × 44	90 - 109	-4
30"	61 × 46	94 - 113	-4
40"	81 × 61	126 - 152	-5
50"	102 × 76	158 - 190	-7
60"	122 × 91	190 - 229	-8
70"	142 × 107	222 - 267	-10
80"	163 × 122	255 - 306	-11
100"	203 × 152	319 - 383	-14
150"	305 × 229	480 - 577	-20
200"	406 × 305	641 - 770	-27
280"	569 × 427	898 - 1079	-38

Rozmiar ekranu 16:9		①	②
		Minimalny (Szerokokątny) do maksymalnego (Tele)	
32"	71 × 40	91 - 109	-2
35"	77 × 44	99 - 120	-2
40"	89 × 50	114 - 137	-2
50"	111 × 62	143 - 172	-3
60"	133 × 75	172 - 208	-3
70"	155 × 87	202 - 243	-4
80"	177 × 100	231 - 278	-4
100"	221 × 125	289 - 348	-5
150"	332 × 187	435 - 523	-8
200"	443 × 249	582 - 699	-11

Rozmiar ekranu 16:9		①	②
		Minimalny (Szerokokątny) do maksymalnego (Tele)	
310"	686 × 386	903 - 1084	-17

EB-FH06

Rozmiar ekranu 16:9		①	②
		Minimalny (Szerokokątny) do maksymalnego (Tele)	
34"	75 × 42	91 - 109	-3
40"	89 × 50	107 - 129	-3
50"	111 × 62	135 - 162	-4
60"	133 × 75	162 - 195	-5
80"	177 × 100	217 - 261	-7
100"	221 × 125	272 - 327	-8
150"	332 × 187	410 - 492	-12
200"	443 × 249	547 - 658	-16
250"	553 × 311	685 - 823	-20
332"	735 × 413	911 - 1094	-27

Rozmiar ekranu 4:3		①	②
		Minimalny (Szerokokątny) do maksymalnego (Tele)	
28"	57 × 43	91 - 110	-3
30"	61 × 46	98 - 118	-3
40"	81 × 61	132 - 159	-4
50"	102 × 76	165 - 199	-5

Rozmiar ekranu 4:3		①	②
		Minimalny (Szerokokątny) do maksymalnego (Tele)	
60"	122 × 91	199 - 240	-6
80"	163 × 122	266 - 320	-8
100"	203 × 152	334 - 401	-10
150"	305 × 229	502 - 603	-15
200"	406 × 305	671 - 806	-20
250"	508 × 381	839 - 1008	-25

Rozmiar ekranu 16:10		①	②
		Minimalny (Szerokokątny) do maksymalnego (Tele)	
40"	86 × 54	116 - 140	-4
50"	108 × 67	146 - 176	-4
60"	129 × 81	175 - 211	-5
70"	151 × 94	205 - 247	-6
80"	172 × 108	235 - 283	-7
100"	215 × 135	294 - 354	-9
150"	323 × 202	443 - 533	-13
200"	431 × 269	592 - 711	-18
250"	538 × 337	741 - 890	-22
280"	603 × 377	830 - 997	-25

EB-972

Rozmiar ekranu 4:3		①	②
		Minimalny (Szerokokątny) do maksymalnego (Tele)	
27"	55 × 41	85 - 140	-2
40"	81 × 61	128 - 208	-3
50"	102 × 76	160 - 261	-4
60"	122 × 91	193 - 314	-4
80"	163 × 122	258 - 420	-6
100"	203 × 152	323 - 525	-7
150"	305 × 229	486 - 789	-11
200"	406 × 305	649 - 1054	-15
250"	508 × 381	812 - 1318	-19
262"	532 × 399	852 - 1381	-20

Rozmiar ekranu 16:9		①	②
		Minimalny (Szerokokątny) do maksymalnego (Tele)	
25"	55 × 31	86 - 141	3
30"	66 × 37	104 - 170	4
40"	89 × 50	139 - 227	5
50"	111 × 62	175 - 285	6
60"	133 × 75	210 - 342	8
80"	177 × 100	281 - 458	10
100"	221 × 125	352 - 573	13
120"	266 × 149	424 - 688	15
150"	332 × 187	530 - 860	19

Rozmiar ekranu 16:9		①	②
		Minimalny (Szerokokątny) do maksymalnego (Tele)	
200"	443 × 249	708 - 1148	25
241"	534 × 300	853 - 1384	30

Rozmiar ekranu 16:10		①	②
		Minimalny (Szerokokątny) do maksymalnego (Tele)	
25"	54 × 34	84 - 137	1
30"	65 × 40	101 - 165	2
40"	86 × 54	135 - 221	2
50"	108 × 67	170 - 277	3
60"	129 × 81	205 - 333	3
80"	172 × 108	274 - 445	4
100"	215 × 135	343 - 557	6
120"	258 × 162	412 - 669	7
150"	323 × 202	516 - 837	8
200"	431 × 269	689 - 1117	11
247"	532 × 333	851 - 1380	14

EB-982W

Rozmiar ekranu 16:10		①	②
		Minimalny (Szerokokątny) do maksymalnego (Tele)	
29"	62 × 39	85 - 140	-1
35"	75 × 47	103 - 169	-1

Rozmiar ekranu 16:10		①	②
		Minimalny (Szerokokątny) do maksymalnego (Tele)	
40"	86 × 54	118 - 193	-1
50"	108 × 67	149 - 243	-2
60"	129 × 81	179 - 292	-2
80"	172 × 108	239 - 390	-3
100"	215 × 135	300 - 488	-3
150"	323 × 202	451 - 733	-5
200"	431 × 269	603 - 979	-7
280"	603 × 377	845 - 1371	-9

Rozmiar ekranu 4:3		①	②
		Minimalny (Szerokokątny) do maksymalnego (Tele)	
26"	53 × 40	86 - 142	-1
30"	61 × 46	100 - 164	-1
40"	81 × 61	134 - 219	-2
50"	102 × 76	169 - 275	-2
60"	122 × 91	203 - 331	-2
70"	142 × 107	237 - 386	-3
80"	163 × 122	271 - 442	-3
100"	203 × 152	340 - 553	-4
150"	305 × 229	511 - 831	-6
200"	406 × 305	682 - 1108	-8
240"	488 × 366	820 - 1330	-9

Rozmiar ekranu 16:9		①	②
		Minimalny (Szerokokątny) do maksymalnego (Tele)	
29"	64 × 36	87 - 143	1
35"	77 × 44	106 - 174	1
40"	89 × 50	122 - 199	1
50"	111 × 62	153 - 249	2
60"	133 × 75	184 - 300	2
70"	155 × 87	215 - 350	2
80"	177 × 100	246 - 401	3
100"	221 × 125	308 - 502	3
150"	332 × 187	464 - 754	5
200"	443 × 249	619 - 1006	7
270"	598 × 336	837 - 1359	9

EB-992F/EB-FH52

Rozmiar ekranu 16:9		①	②
		Minimalny (Szerokokątny) do maksymalnego (Tele)	
30"	66 × 37	87 - 142	0
40"	89 × 50	116 - 190	0
50"	111 × 62	146 - 238	0
60"	133 × 75	176 - 286	0
80"	177 × 100	235 - 382	0
100"	221 × 125	295 - 478	0
150"	332 × 187	443 - 719	0
200"	443 × 249	591 - 959	1

Rozmiar ekranu 16:9		①	②
		Minimalny (Szerokokątny) do maksymalnego (Tele)	
250"	553 × 311	740 - 1200	1
300"	664 × 374	888 - 1441	1

Rozmiar ekranu 4:3		①	②
		Minimalny (Szerokokątny) do maksymalnego (Tele)	
25"	51 × 38	88 - 145	0
30"	61 × 46	107 - 174	0
40"	81 × 61	143 - 233	0
60"	122 × 91	216 - 351	0
80"	163 × 122	288 - 468	0
100"	203 × 152	361 - 586	0
120"	244 × 183	434 - 704	0
150"	305 × 229	543 - 880	1
200"	406 × 305	724 - 1175	1
220"	447 × 335	797 - 1293	1
245"	498 × 373	888 - 1440	1

Rozmiar ekranu 16:10		①	②
		Minimalny (Szerokokątny) do maksymalnego (Tele)	
28"	60 × 38	87 - 143	0
30"	65 × 40	94 - 153	0
40"	86 × 54	126 - 205	0

Rozmiar ekranu 16:10		①	②
		Minimalny (Szerokokątny) do maksymalnego (Tele)	
60"	129 × 81	190 - 309	0
80"	172 × 108	254 - 413	0
100"	215 × 135	319 - 517	0
120"	258 × 162	383 - 621	0
150"	323 × 202	479 - 777	1
200"	431 × 269	640 - 1037	1
250"	538 × 337	800 - 1297	1
277"	597 × 373	887 - 1438	1

Te tabele zawierają listę zgodnych częstotliwości odświeżania i rozdzielczości dla każdego zgodnego formatu wyświetlania wideo.

Sygnaly Component (Analogowe RGB)

Sygnal	Częstotliwość odświeżania (Hz)	Rozdzielczość (piksele)
VGA	60/72/75/85	640 × 480
SVGA	60/72/75/85	800 × 600
XGA	60/70/75/85	1024 × 768
WXGA	60	1280 × 768
	60	1366 × 768
	60/75/85	1280 × 800
WXGA+	60/75/85	1440 × 900
WXGA++	60	1600 × 900
SXGA	70/75/85	1152 × 864
	60/75/85	1280 × 960
	60/75/85	1280 × 1024
SXGA+	60/75	1400 × 1050
WSXGA+ *	60	1680 × 1050
UXGA	60	1600 × 1200
1920 × 1080 **	50/60	1920 × 1080

* Dostępne wyłącznie dla projektorów z rozdzielczością Full HD (1920 × 1080) lub WXGA (1280 × 800) i zgodne wyłącznie po wybraniu **Szeroki** jako ustawienie **Rozdzielczość** w menu **Sygnal** projektora.

** Dostępne tylko dla projektorów z rozdzielczością Full HD (1920 × 1080).

Nawet jeśli przesyłane są sygnały inne niż wymienione powyżej, obraz prawdopodobnie zostanie wyświetlony. Jednakże niektóre funkcje mogą być nieobsługiwane.

Kompozytowy sygnał wideo

Sygnal	Częstotliwość odświeżania (Hz)	Rozdzielczość (piksele)
TV (NTSC)	60	720 × 480
TV (SECAM)	50	720 × 576
TV (PAL)	50/60	720 × 576

Sygnaly wejścia gniazda HDMI

Sygnal	Częstotliwość odświeżania (Hz)	Rozdzielczość (piksele)
VGA	60	640 × 480
SVGA	60	800 × 600
XGA	60	1024 × 768
WXGA	60	1280 × 800
	60	1366 × 768
WXGA+	60	1440 × 900
WXGA++	60	1600 × 900
SXGA	60	1280 × 960
	60	1280 × 1024
SXGA+	60	1400 × 1050
WSXGA+ *	60	1680 × 1050
UXGA	60	1600 × 1200
1920 × 1080	50/60	1920 × 1080
WUXGA (Reduced Blanking) **	60	1920 × 1200
SDTV (480i/480p)	59,94	720 × 480
SDTV (576i/576p)	50	720 × 576
HDTV (720p)	50/59,94/60	1280 × 720
HDTV (1080i)	50/59,94/60	1920 × 1080

Sygnal	Częstotliwość odświeżania (Hz)	Rozdzielczość (piksele)
HDTV (1080p)	23,98/24/29,97/30/50/59,94/60	1920 × 1080

* Dostępne wyłącznie dla projektorów o rozdzielczości Full HD (1920 × 1080) lub WXGA (1280 × 800).

** Dostępne tylko dla projektorów z rozdzielczością Full HD (1920 × 1080).

EB-972/EB-118/EB-X49/EB-E20/EB-X51/EB-E10/EB-X06/EB-E01/EB-X500/EB-E500

Nazwa produktu	EB-972/EB-118/EB-X49/EB-E20/EB-X51/EB-E10/EB-X06/EB-E01/EB-X500/EB-E500
Wymiary	EB-972 309 (S) × 90 (W) × 282 (G) mm (bez części podniesionej) EB-118/EB-X49/EB-E20 302 (S) × 87 (W) × 249 (G) mm (bez części podniesionej) EB-X51/EB-E10/EB-X06/EB-E01/EB-X500/EB-E500 302 (S) × 77 (W) × 234 (G) mm (bez części podniesionej)
Rozmiar panelu LCD	0,55"
Metoda wyświetlania	Polisilikonowa aktywna matryca TFT
Rozdzielczość	786 432 pikseli XGA (1024 (S) × 768 (W) punktów) × 3
Regulacja ostrości	Ręczna
Regulacja powiększenia	EB-972 1 do 1,6 (Powiększenie optyczne) EB-118/EB-X49/EB-X51/EB-X06/EB-X500 1 do 1,2 (Powiększenie optyczne) EB-E20/EB-E10/EB-E01/EB-E500 1 do 1,35 (Powiększenie cyfrowe)
Lampa	EB-972 Lampa UHE, 230 W, nr modelu: ELPLP97 EB-118/EB-X49/EB-E20/EB-X51/EB-E10/EB-X06/EB-E01/EB-X500/EB-E500 Lampa UHE, 210 W, nr modelu: ELPLP97

Żywotność lampy	EB-972 Tryb wysokiego zużycia energii: do 6 500 godzin Tryb średniego zużycia energii: do 10 000 godzin Tryb zużycia energii ECO: Do 17 000 godzin EB-118 Tryb wysokiego zużycia energii: do 8 000 godzin Tryb średniego zużycia energii: do 10 000 godzin Tryb zużycia energii ECO: Do 17 000 godzin EB-X49/EB-E20/EB-X51/EB-E10/EB-X06/EB-E01/EB-X500/EB-E500 Tryb wysokiego zużycia energii: do 6 000 godzin Tryb zużycia energii ECO: Do 12 000 godzin
Cykl konserwacji filtra powietrza	EB-972 10 000 godzin EB-118/EB-X49/EB-E20/EB-X51/EB-E10/EB-X06/EB-E01/EB-X500/EB-E500 6 000 godzin
Maks. wyjście audio	EB-972/EB-118 16 W EB-X49/EB-E20 5 W EB-X51/EB-E10/EB-X06/EB-E01/EB-X500/EB-E500 2 W
Głośnik	1
Zasilanie	Prąd przemienny 100-240 V ±10% 50/60Hz 3,5 - 1,6 A
Zużycie energii (w zakresie od 100 do 120 V)	Podczas pracy: 345 W
Zużycie energii (w zakresie od 220 do 240 V)	Podczas pracy: 327 W
Zużycie energii w trybie gotowości	Włączona komunikacja: 2,0 W Wyłączona komunikacja: 0,3 W
Pułap pracy	Wysokość od 0 do 3048 m n.p.m.

Temperatura podczas pracy *	Wysokość nad poziomem morza 0 do 2286 m: +5 do +40°C (Bez kondensacji) Wysokość nad poziomem morza 2287 do 3048 m: +5 do +35°C (Wilgotność 20 do 80%, bez kondensacji)
Temperatura przechowywania	-10 do +60°C (Wilgotność 10 do 90%, bez kondensacji)
Masa	EB-972: Okolo 3,1 kg EB-118: Okolo 2,8 kg EB-X49/EB-E20: Okolo 2,7 kg EB-X51/EB-X06/EB-X500: Okolo 2,5 kg EB-E10/EB-E01/EB-E500: Okolo 2,4 kg

* Jasność lampy jest automatycznie obniżana, przy zbyt wysokiej temperaturze otoczenia. (Okolo 35°C na wysokości n.p.m. od 0 do 2286 m i okolo 30°C na wysokości n.p.m. od 2287 do 3048 m; jednak zależy to od otoczenia.)

EB-982W/EB-W49/EB-W52/EB-W51/EB-W06

Nazwa produktu	EB-982W/EB-W49/EB-W52/EB-W51/EB-W06
Wymiary	EB-982W 309 (S) × 90 (W) × 282 (G) mm (bez części podniesionej) EB-W49 302 (S) × 87 (W) × 249 (G) mm (bez części podniesionej) EB-W52 302 (S) × 87 (W) × 234 (G) mm (bez części podniesionej) EB-W51/EB-W06 302 (S) × 77 (W) × 234 (G) mm (bez części podniesionej)
Rozmiar panelu LCD	0,59"
Metoda wyświetlania	Polisilikonowa aktywna matryca TFT

Rozdzielczość	1 024 000 pikseli WXGA (1280 (S) × 800 (W) punktów) × 3
Regulacja ostrości	Ręczna
Regulacja powiększenia	EB-982W 1 do 1,6 (Powiększenie optyczne) EB-W49/EB-W52/EB-W51/EB-W06 1 do 1,2 (Powiększenie optyczne)
Lampa	EB-982W Lampa UHE, 230 W, nr modelu: ELPLP97 EB-W49/EB-W52/EB-W51/EB-W06 Lampa UHE, 210 W, nr modelu: ELPLP97
Żywotność lampy	EB-982W Tryb wysokiego zużycia energii: do 6 500 godzin Tryb średniego zużycia energii: do 10 000 godzin Tryb zużycia energii ECO: Do 17 000 godzin EB-W49 Tryb wysokiego zużycia energii: do 8 000 godzin Tryb średniego zużycia energii: do 10 000 godzin Tryb zużycia energii ECO: Do 17 000 godzin EB-W52/EB-W51/EB-W06 Tryb wysokiego zużycia energii: do 6 000 godzin Tryb zużycia energii ECO: Do 12 000 godzin
Cykl konserwacji filtra powietrza	EB-982W 10 000 godzin EB-W49/EB-W52/EB-W51/EB-W06 6 000 godzin
Maks. wyjście audio	EB-982W 16 W EB-W49 5 W EB-W52/EB-W51/EB-W06 2 W
Głośnik	1

Zasilanie	Prąd przemienny 100-240 V \pm 10% 50/60Hz 3,5 - 1,6 A
Zużycie energii (w zakresie od 100 do 120 V)	Podczas pracy: 345 W
Zużycie energii (w zakresie od 220 do 240 V)	Podczas pracy: 327 W
Zużycie energii w trybie gotowości	Włączona komunikacja: 2,0 W Wyłączona komunikacja: 0,3 W
Pułap pracy	Wysokość od 0 do 3048 m n.p.m.
Temperatura podczas pracy *	Wysokość nad poziomem morza 0 do 2286 m: +5 do +40°C (Bez kondensacji) Wysokość nad poziomem morza 2287 do 3048 m: +5 do +35°C (Wilgotność 20 do 80%, bez kondensacji)
Temperatura przechowywania	-10 do +60°C (Wilgotność 10 do 90%, bez kondensacji)
Masa	EB-982W: Około 3,1 kg EB-W52: Około 2,6 kg EB-W49: Około 2,7 kg EB-W51/EB-W06: Około 2,5 kg

* Jasność lampy jest automatycznie obniżana, przy zbyt wysokiej temperaturze otoczenia. (Około 35°C na wysokości n.p.m. od 0 do 2286 m i około 30°C na wysokości n.p.m. od 2287 do 3048 m; jednak zależy to od otoczenia.)

EB-992F/EB-FH52/EB-FH06

Nazwa produktu	EB-992F/EB-FH52/EB-FH06
----------------	-------------------------

Wymiary	EB-992F/EB-FH52 309 (S) \times 90 (W) \times 282 (G) mm (bez części podniesionej) EB-FH06 302 (S) \times 87 (W) \times 249 (G) mm (bez części podniesionej)
Rozmiar panelu LCD	0,61"
Metoda wyświetlania	Polisilikonowa aktywna matryca TFT
Rozdzielczość	2 073 600 pikseli Full HD (1920 (W) \times 1080 (H) punktów) \times 3
Regulacja ostrości	Ręczna
Regulacja powiększenia	EB-992F/EB-FH52 1 do 1,6 (Powiększenie optyczne) EB-FH06 1 do 1,2 (Powiększenie optyczne)
Lampa	EB-992F/EB-FH52 Lampa UHE, 230 W, nr modelu: ELPLP97 EB-FH06 Lampa UHE, 210 W, nr modelu: ELPLP97
Żywotność lampy	EB-992F Tryb wysokiego zużycia energii: do 6 500 godzin Tryb średniego zużycia energii: do 10 000 godzin Tryb zużycia energii ECO: Do 17 000 godzin EB-FH52 Tryb wysokiego zużycia energii: do 5 500 godzin Tryb zużycia energii ECO: Do 12 000 godzin EB-FH06 Tryb wysokiego zużycia energii: do 6 000 godzin Tryb zużycia energii ECO: Do 12 000 godzin
Cykl konserwacji filtra powietrza	EB-992F/EB-FH52 10 000 godzin EB-FH06 6 000 godzin

Maks. wyjście audio	EB-992F/EB-FH52 16 W EB-FH06 2 W
Głośnik	1
Zasilanie	Prąd przemienny 100-240 V $\pm 10\%$ 50/60Hz 3,5 - 1,6 A
Zużycie energii (w zakresie od 100 do 120 V)	Podczas pracy: 345 W
Zużycie energii (w zakresie od 220 do 240 V)	Podczas pracy: 327 W
Zużycie energii w trybie gotowości	Włączona komunikacja: 2,0 W Wyłączona komunikacja: 0,3 W
Pułap pracy	Wysokość od 0 do 3048 m n.p.m.
Temperatura podczas pracy *	Wysokość nad poziomem morza 0 do 2286 m: +5 do +40°C (Bez kondensacji) Wysokość nad poziomem morza 2287 do 3048 m: +5 do +35°C (Wilgotność 20 do 80%, bez kondensacji)
Temperatura przechowywania	-10 do +60°C (Wilgotność 10 do 90%, bez kondensacji)
Masa	EB-992F/EB-FH52: Około 3,1 kg EB-FH06: Około 2,7 kg

* Jasność lampy jest automatycznie obniżana, przy zbyt wysokiej temperaturze otoczenia. (Około 35°C na wysokości n.p.m. od 0 do 2286 m i około 30°C na wysokości n.p.m. od 2287 do 3048 m; jednak zależy to od otoczenia.)

Kąt nachylenia

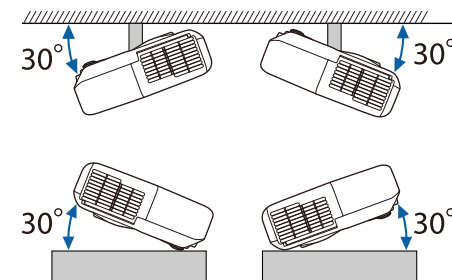

Jeśli projektor jest używany przy nachyleniu pod kątem większym niż 30°, może on zostać uszkodzony i spowodować wypadek.

► Tematy pokrewne

- "Specyfikacja złączy" [str.203](#)

Specyfikacja złączy

Szczegółowe informacje na temat portów projektora znajdują się w punkcie Lista funkcji.

Port Computer	Mini D-Sub15-pinowe (żeńskie)
Port Computer1	Mini D-Sub15-pinowe (żeńskie)
Port Computer2	Mini D-Sub15-pinowe (żeńskie)
Gniazdo Monitor Out	Mini D-Sub15-pinowe (żeńskie)
Gniazdo Video	Wtyk RCA
Gniazdo Audio 1	Wtyk mini stereo
Gniazdo Audio 2	Wtyk mini stereo
Gniazda L-Audio-R	Wtyk RCA $\times 2$ (L-R)
Gniazdo Mic	Wtyk mini stereo
Gniazdo Audio Out	Wtyk mini stereo

Gniazdo HDMI	HDMI (Audio jest obsługiwane wyłącznie przez PCM)
Gniazdo HDMI1	HDMI (Audio jest obsługiwane wyłącznie przez PCM)
Gniazdo HDMI2	HDMI (Audio jest obsługiwane wyłącznie przez PCM)
Port USB-A	Złącze USB (Typ A)
Port USB-B	Złącze USB (Typ B)
Port LAN	RJ-45
Port RS-232C	Mini D-Sub 9-pinowe (męskie)



- Port USB-A i USB-B obsługuje USB 2.0. Jednak, gniazda USB nie gwarantują współpracy ze wszystkimi urządzeniami z obsługą USB.
- Port USB-B nie obsługuje USB 1.1.

» Tematy pokrewne

- "Lista funkcji" [str.10](#)

EB-W51/EB-X51/EB-E10/EB-W06/EB-X06/EB-E01/EB-X500/EB-E500

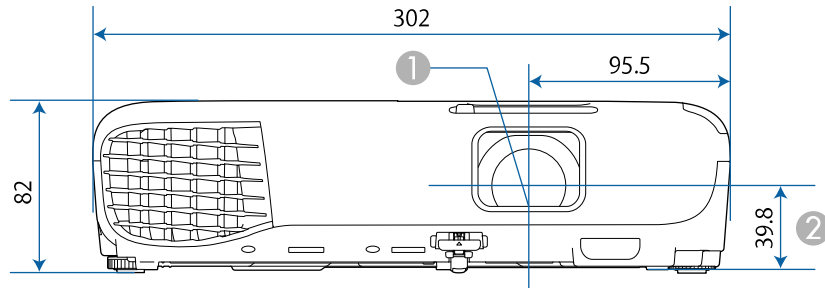

EB-118/EB-W49/EB-X49/EB-E20/EB-W52/EB-FH06

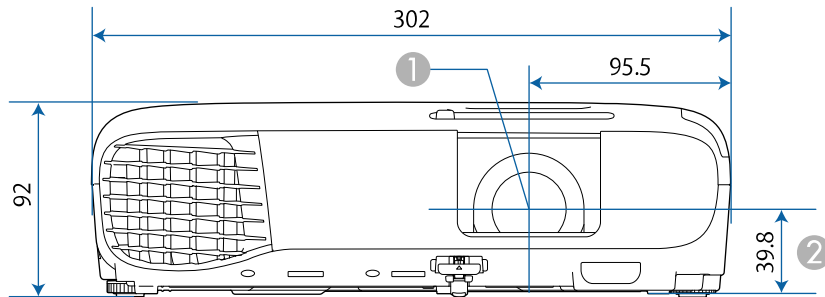

EB-992F/EB-982W/EB-972/EB-FH52

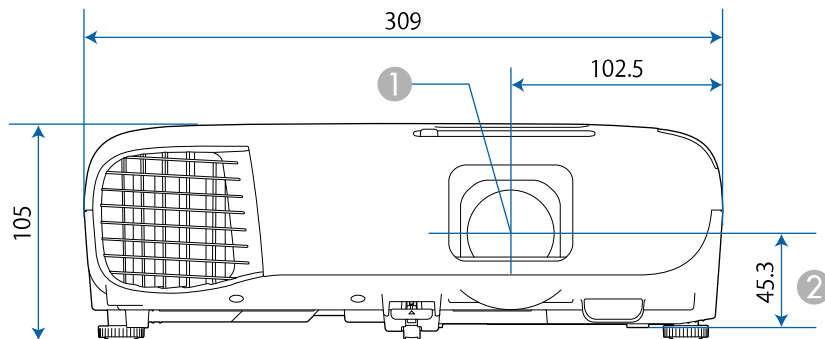

- ① Środek obiektywu
- ② Odległość od środka obiektywu do punktu mocowania wspornika

EB-W51/EB-X51/EB-E10/EB-W06/EB-X06/EB-E01/EB-X500/EB-E500

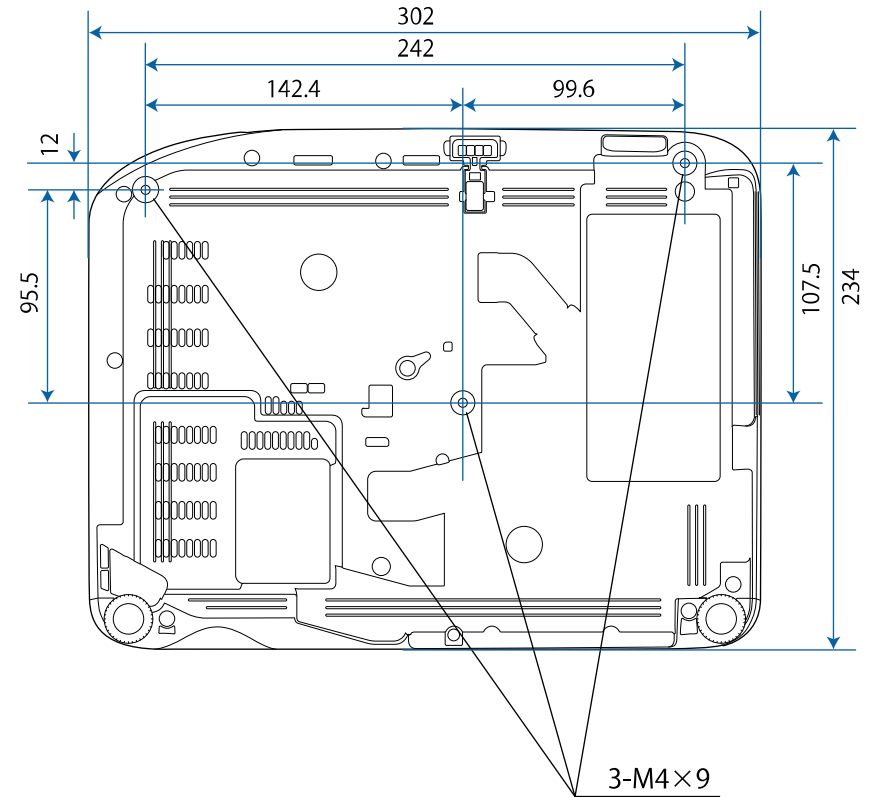

EB-W52

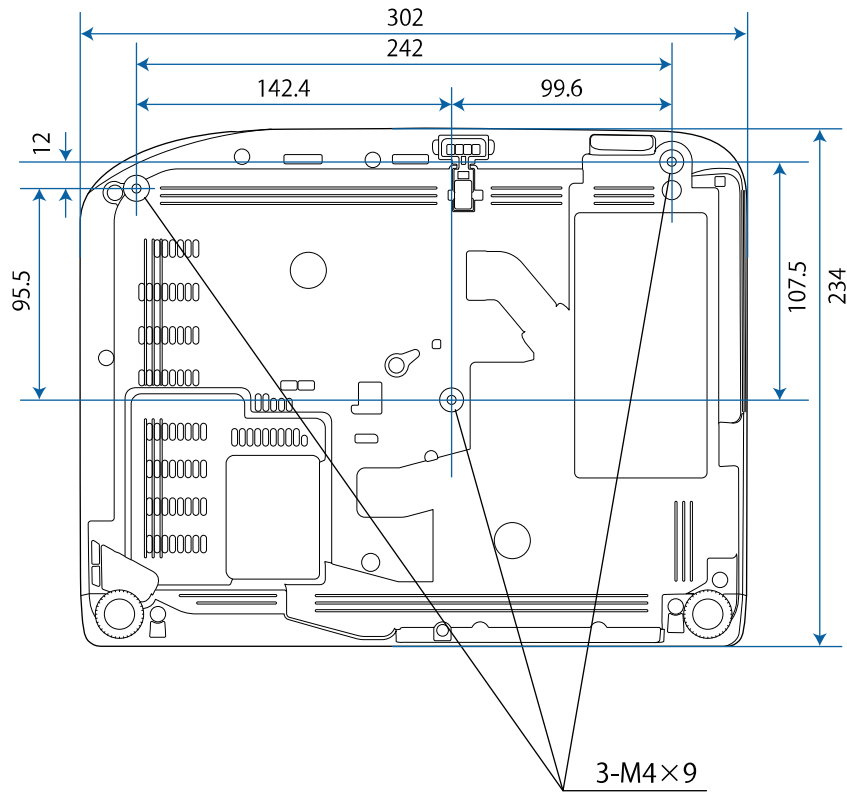

EB-FH06

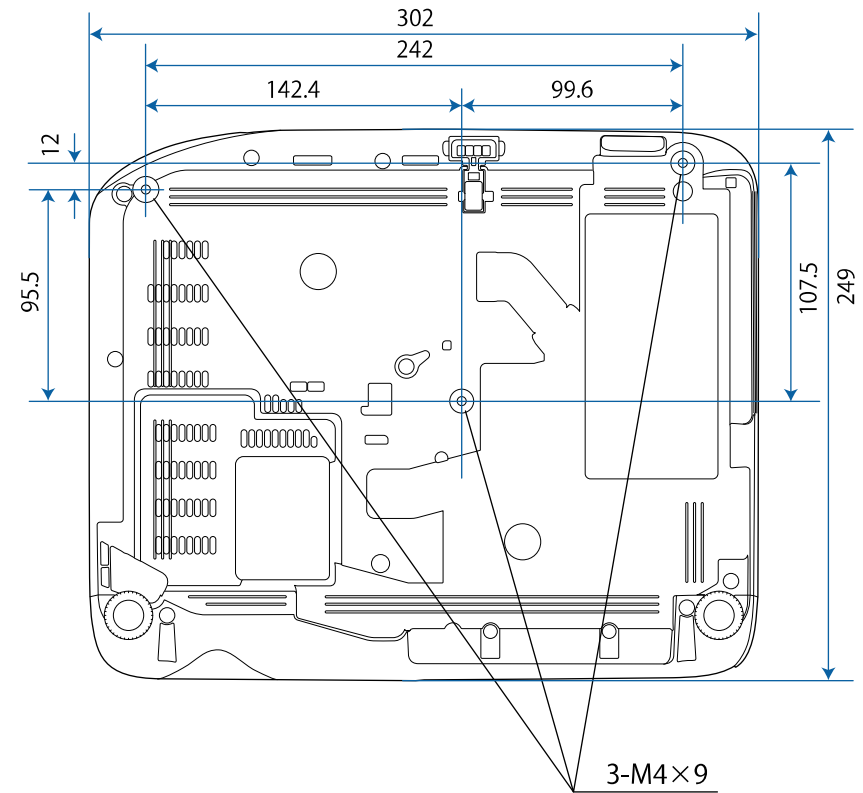

EB-W49/EB-X49/EB-E20

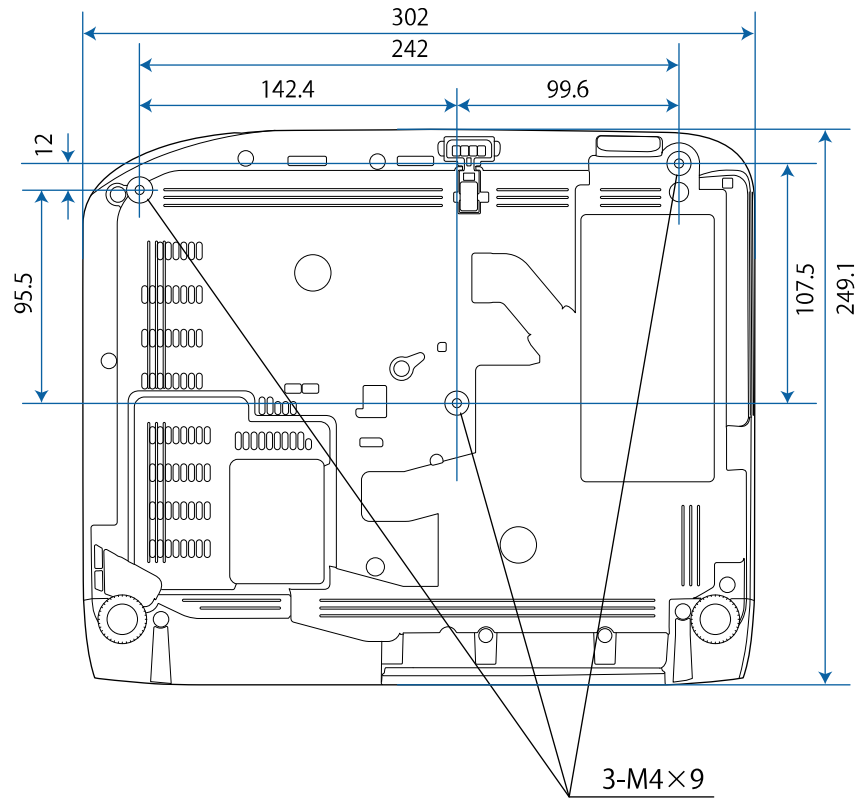

EB-118

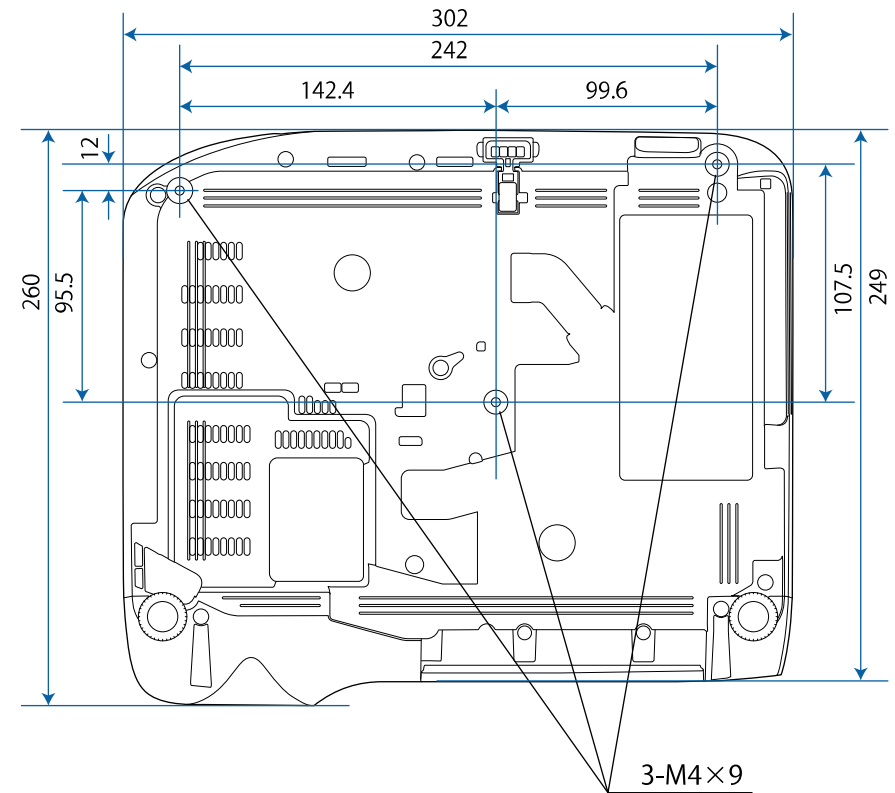

EB-992F/EB-982W/EB-972/EB-FH52

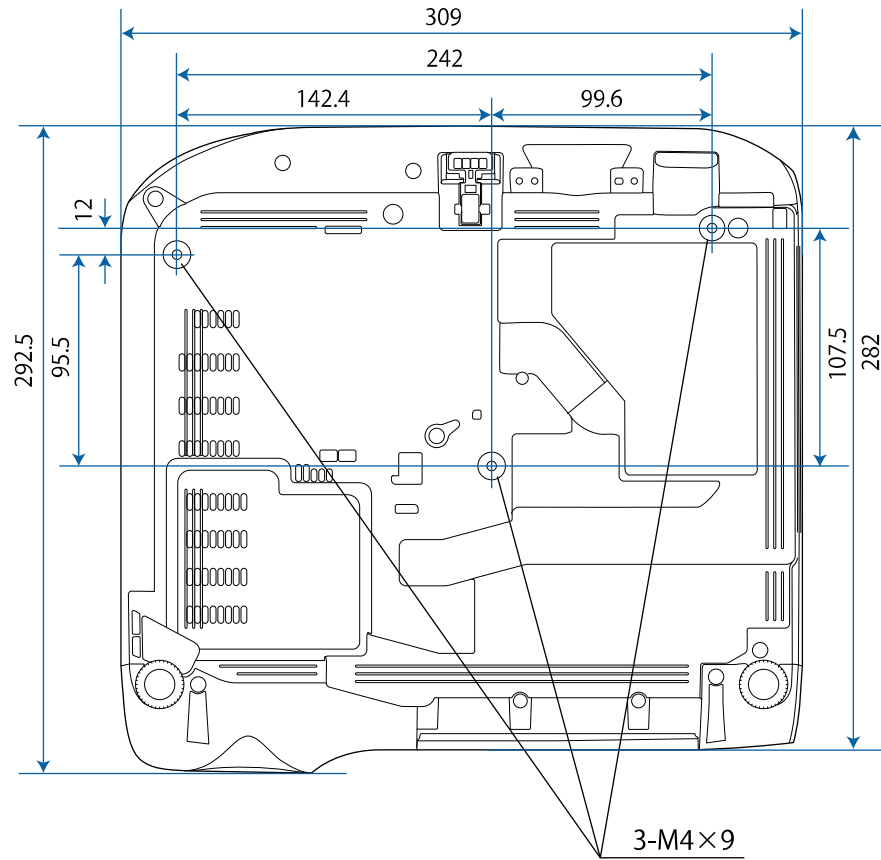















Jednostką na tych ilustracjach jest mm.







Aby używać oprogramowania projektora Epson USB Display, komputer musi spełniać następujące wymagania systemowe.





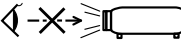

Wymagania	Windows	Mac
System operacyjny	Windows 7 <ul style="list-style-type: none"> • Ultimate (32 i 64-bitowy) • Enterprise (32 i 64-bitowy) • Professional (32 i 64-bitowy) • Home Premium (32 i 64-bitowy) • Home Basic (32-bitowy) • Starter (32-bitowy) 	OS X <ul style="list-style-type: none"> • 10.8.x (64-bitowy) • 10.9.x (64-bitowy) • 10.10.x (64-bitowy) • 10.11.x (64-bitowy)
	Windows 8.1 <ul style="list-style-type: none"> • Windows 8.1 (32 i 64-bitowy) • Windows 8.1 Pro (32 i 64-bitowy) • Windows 8.1 Enterprise (32 i 64-bitowy) 	macOS <ul style="list-style-type: none"> • 10.12.x (64-bitowy) • 10.13.x (64-bitowy) • 10.14.x (64-bitowy)
	Windows 10 <ul style="list-style-type: none"> • Windows 10 Home (wersja 32-lub 64-bitowa) • Windows 10 Pro (32 i 64-bitowy) • Windows 10 Enterprise (32 i 64-bitowy) 	
Procesor	Intel Core2Duo lub szybszy (zalecany jest Intel Core i3 lub szybszy)	Intel Core2Duo lub szybszy (zalecany jest Intel Core i5 lub szybszy)
Pamięć	Co najmniej 2 GB (Zalecane 4 GB lub więcej)	
Miejsce na dysku twarde	Co najmniej 20 MB	
Wyświetlanie	Rozdzielczość w granicach 640 × 480 i 1920 × 1200 16-bitów kolorów lub więcej	

Następująca tabela zawiera opis symboli bezpieczeństwa na etykiecie urządzenia.

No.	Znak symbolu	Zatwierdzone standardy	Opis
1		IEC60417 No. 5007	"WŁĄCZENIE" (zasilanie) Wskazuje podłączenie do zasilania.
2		IEC60417 No. 5008	"WYŁĄCZENIE" (zasilanie) Wskazuje odłączenie od zasilania.
3		IEC60417 No. 5009	Czuwanie Do identyfikacji przełącznika lub pozycji przełącznika, poprzez użycie którego część urządzenia jest włączana w celu wprowadzenia go do stanu czuwania.
4		ISO7000 No. 0434B, IEC3864-B3.1	Przestroga Do identyfikacji ogólnych ostrzeżeń podczas używania produktu.
5		IEC60417 No. 5041	Ostrzeżenie, gorąca powierzchnia Wskazanie, że zaznaczony element może być gorący i nie należy go dotykać bez zachowania ostrożności.
6		IEC60417 No. 6042 ISO3864-B3.6	Przestroga, niebezpieczeństwo porażenia prądem elektrycznym Do identyfikacji urządzenia, które może spowodować niebezpieczeństwo porażenia prądem elektrycznym.
7		IEC60417 No. 5957	Wyłącznie do używania wewnątrz pomieszczeń Do identyfikacji urządzeń elektrycznych przeznaczonych do użytku wewnątrz pomieszczeń.

No.	Znak symbolu	Zatwierdzone standardy	Opis
8		IEC60417 No. 5926	Biegunowość złącza zasilania prądu stałego Do identyfikacji złączy plus i minus (bieguny) w części urządzenia do którego może być podłączone zasilanie prądem stałym.
9		—	Taki sam jak No. 8.
10		IEC60417 No. 5001B	Bateria, ogólne W urządzeniu zasilania baterijnego. Do identyfikacji na przykład pokryw wewnętrznych baterii lub złączy.
11		IEC60417 No. 5002	Lokalizacja cel Do identyfikacji uchwytu baterii i do identyfikacji lokalizacji cel wewnątrz uchwytu baterii.
12		—	Taki sam jak No. 11.
13		IEC60417 No. 5019	Uziemienie ochronne Do identyfikacji dowolnych złączy przeznaczonych do połączenia z zewnętrznym przewodem w celu zabezpieczenia przed porażeniem prądem elektrycznym w przypadku awarii lub złącza ochronnej elektrody uziemienia.
14		IEC60417 No. 5017	Uziemienie Do identyfikacji złącza uziemienia w sytuacjach, gdy nie jest jednoznacznie wymagany symbol No. 13.

No.	Znak symbolu	Zatwierdzone standardy	Opis
15		IEC60417 No. 5032	Prąd przemienny Do wskazania na tabliczce znamionowej, że urządzenie może być zasilane wyłącznie prądem przemiennym; do identyfikacji odpowiednich złączy.
16		IEC60417 No. 5031	Prąd stały Do wskazania na tabliczce znamionowej, że urządzenie może być zasilane wyłącznie prądem stałym; do identyfikacji odpowiednich złączy.
17		IEC60417 No. 5172	Urządzenie klasy II Do identyfikacji urządzenia spełniającego wymagania dotyczące bezpieczeństwa, określone dla urządzeń klasy II, zgodnie z IEC 61140.
18		ISO 3864	Ogólny zakaz Do identyfikacji zakazanych działań lub operacji.
19		ISO 3864	Zakaz dotykania Do wskazania obrażeń, które mogą wystąpić po dotknięciu określonej części urządzenia.
20		—	Nigdy nie wolno zaglądać w obiektyw włączonego projektora.
21		—	Do wskazania, że nie można umieszczać niczego na projektorze.
22		ISO3864 IEC60825-1	Przeostrożenie, promieniowanie laserowe Do wskazania, że urządzenie generuje promieniowanie laserowe.

No.	Znak symbolu	Zatwierdzone standardy	Opis
23		ISO 3864	Zakaz demontażu Do wskazania niebezpieczeństwa odniesienia obrażeń podczas demontażu urządzenia, takich jak porażenie prądem elektrycznym.
24		IEC60417 No. 5266	Stan gotowości, częściowy stan gotowości Do wskazywania, że część sprzętu znajduje się w stanie gotowości.
25		ISO3864 IEC60417 No. 5057	Przeostrożenie, ruchome części Informuje, że należy zachować dystans od ruchomych części, zgodnie ze standardami bezpieczeństwa.
26		IEC60417 No. 6056	Ostrzeżenie (Ruchome łopatki wentylatora) Ze względów bezpieczeństwa, należy zawsze zachować dystans od poruszających się łopatek wentylatora.
27		IEC60417 No. 6043	Ostrzeżenie (Ostre krawędzie) Do wskazywania ostrych krawędzi, których nie należy dotykać.
28		—	Do wskazywania, że podczas projekcji nie należy zaglądać w obiektyw.
29		ISO7010 Nr W027 ISO 3864	Ostrzeżenie, promieniowanie optyczne (takie jak UV, promieniowanie widoczne, podczerwień) W pobliżu promieniowania optycznego należy uważać, aby uniknąć obrażeń oczu i skóry.
30		IEC60417 No. 5109	Nie należy używać w obszarach zamieszkałych. Aby zidentyfikować urządzenie elektryczne, które nie nadaje się do używania w obszarze zamieszkałym.

W tej sekcji objaśniono w skrócie trudniejsze terminy, które nie zostały wyjaśnione w tekście tego podręcznika. Aby uzyskać więcej szczegółów, należy skorzystać z ogólnie dostępnej literatury na dany temat.

AMX Device Discovery	AMX Device Discovery to technologia opracowana przez firmę AMX w celu ułatwienia obsługi systemów AMX na urządzeniu docelowym. Firma Epson wprowadziła tę technologię w swoich urządzeniach, zapewniając ustawienia pozwalające na włączenie funkcji protokołu ("Włączone"). Szczegółowe informacje można znaleźć na stronie internetowej firmy AMX. URL http://www.amx.com/
Współczynnik kształtu obrazu	Proporcja pomiędzy wysokością a szerokością obrazu. Ekran o współczynniku 16:9 (poz:pion), np. ekrany HDTV są nazywane ekranami panoramicznymi. Współczynnik wyświetlacza telewizora SDTV oraz typowego komputera wynosi 4:3.
Kompozytowy sygnał wideo	Metoda łącząca sygnał wideo w komponent jasności i komponent koloru w celu przesłania przez pojedynczy kabel.
Kontrast	Względna jasność jasnych i ciemnych obszarów obrazu może być podwyższona lub obniżona, aby tekst i grafika były bardziej widoczne lub bardziej gładkie. Regulacja tej szczególnej cechy obrazu nazywa się regulacją kontrastu.
DHCP	Akronim od protokołu dynamicznego konfigurowania węzłów - protokół ten automatycznie przydziela adres IP dla podłączonego do sieci urządzenia.
Full HD	Standardowy rozmiar ekranu o rozdzielczości 1280 (w poziomie) × 1080 (w pionie) pikseli.
Adres bramy	Jest to serwer (router) służący do komunikacji przez sieć (podsieć), podzieloną zgodnie z maską podsieci.

HDCP	HDCP to akronim od High-bandwidth Digital Content Protection. HDCP zapobiega nielegalnemu kopiowaniu i zapewnia ochronę praw autorskich za pomocą szyfrowania danych cyfrowych przesyłanych przez złącza DVI i HDMI. Ponieważ port HDMI w tym projektorze obsługuje HDCP, może wyświetlać obrazy cyfrowe zabezpieczone technologią HDCP. Jednak projektor ten może nie wyświetlać obrazów zabezpieczonych za pomocą zaktualizowanych lub zmodyfikowanych wersji szyfrowania HDCP.
HDMI™	HDMI jest akronimem od angielskiego terminu High Definition Multimedia Interface. HDMI™ to standard wykorzystywany przede wszystkim w elektronicznym sprzęcie cyfrowym oraz w komputerach. Jest to standard służący do cyfrowego przesyłania obrazów w jakości HD oraz dźwięków wielokanałowych. Brak kompresji sygnału cyfrowego umożliwia przesyłanie obrazów w najwyższej jakości. Pozwala również na szyfrowanie sygnału cyfrowego.
HDTV	Skrót od nazwy High-Definition Television, czyli telewizja wysokiej rozdzielczości, która spełnia następujące kryteria: <ul style="list-style-type: none"> • Pionowa rozdzielczość minimum 720p lub 1080i (p = Progresywne, i = Przeplot) • Ekran ze współczynnikiem kształtu 16:9
Przeplot	Przesyła informacje potrzebne do utworzenia jednego ekranu wysyłając co drugą linię, zaczynając od góry obrazu, kierując się ku dołowi. Prawdopodobieństwo migotania obrazów jest większe, ponieważ jedna klatka jest wyświetlana co drugą linię.
Adres IP	Numer identyfikujący komputer podłączony do sieci.
Progresywne	Wyświetla informacje, aby tworzyć jeden obraz na raz, wyświetlając obraz na jednej klatce. Mimo że liczba linii skanowania jest taka sama, ilość migotań na obrazach zmniejsza się, ponieważ ilość informacji została podwojona w porównaniu do systemu z przeplotem.

Częst. odświeżania	Świejące elementy wyświetlacza mają taką samą jasność i kolor przez bardzo krótki czas. Z tego powodu obraz musi być skanowany wiele razy na sekundę, aby odświeżyć świecący element. Liczba odświeżeń na sekundę nazywa się częstotliwością odświeżania i jest wyrażana w hercach (Hz).
SDTV	Akronim od Standard Definition Television, czyli telewizja standardowa, która nie spełnia parametrów HDTV - telewizji wysokiej rozdzielczości.
SNMP	Akronim od prosty protokół zarządzania sieciowego, czyli protokołu służącego do monitorowania i sterowania urządzeniami takimi jak routery i komputery podłączone do TCP/IP.
sRGB	Międzynarodowy standard przedziałów kolorów stworzony po to, aby kolory odtwarzane przez sprzęt wideo mogły być łatwo obsługiwane w komputerowych systemach operacyjnych (OS) i w Internecie. Jeśli podłączone źródło sygnału wideo obsługuje tryb sRGB, należy ustawić projektor i podłączone źródło wideo na pracę w trybie sRGB.
SSID	SSID to dane identyfikacji do połączenia z innym urządzeniem w bezprzewodowej sieci LAN. Komunikacja bezprzewodowa jest możliwa pomiędzy urządzeniami z tym samym SSID.
Maska podsieci	Jest to wartość numeryczna, która definiuje liczbę bitów używanych przez adres sieciowych w podziale sieci (podsieć) z adresu IP.
SVGA	Standardowy rozmiar ekranu o rozdzielczości 800 (w poziomie) x 600 (w pionie) pikseli.
SXGA	Standardowy rozmiar ekranu o rozdzielczości 1280 (w poziomie) x 1024 (w pionie) pikseli.
Synchronizacja	Sygnały otrzymywane z komputera mają określoną częstotliwość. Jeśli częstotliwość projektora nie jest zgodna z tą częstotliwością, powstały obraz ma złą jakość. Proces dopasowywania faz tych sygnałów (względnej pozycji grzbietów i dolin w sygnale) nazywa się synchronizacją. Jeśli sygnały nie są zsynchronizowane, na obrazie będzie widoczne migotanie, nieostrość i poziome zakłócenia.

Traking	Sygnały otrzymywane z komputera mają określoną częstotliwość. Jeśli częstotliwość projektora nie jest zgodna z tą częstotliwością, powstały obraz ma złą jakość. Proces dopasowywania częstotliwości tych sygnałów (liczba grzbietów w sygnale) to Traking. Jeśli Traking nie jest przeprowadzony prawidłowo, w sygnale pojawiają się szerokie pionowe pasy.
Trap IP adres	Jest to adres IP komputera docelowego używany w SNMP do powiadamiania o błędach.
VGA	Standardowy rozmiar ekranu o rozdzielczości 640 (w poziomie) x 480 (w pionie) pikseli.
XGA	Standardowy rozmiar ekranu o rozdzielczości 1024 (w poziomie) x 768 (w pionie) pikseli.
WXGA	Standardowy rozmiar ekranu o rozdzielczości 1280 (w poziomie) x 800 (w pionie) pikseli.
WUXGA	Standardowy rozmiar ekranu o rozdzielczości 1920 (w poziomie) x 1200 (w pionie) pikseli.

Niżej wymienione punkty zawierają ważne uwagi dotyczące projektora.

» Tematy pokrewne

- "Indication of the manufacturer and the importer in accordance with requirements of EU directive" [str.214](#)
- "Ograniczenia dotyczące korzystania z produktu" [str.214](#)
- "Obsługiwane systemy operacyjne" [str.214](#)
- "Znaki towarowe" [str.215](#)
- "Informacje dotyczące praw autorskich" [str.215](#)
- "Prawa autorskie" [str.215](#)

Indication of the manufacturer and the importer in accordance with requirements of EU directive

Manufacturer: SEIKO EPSON CORPORATION
 Address: 3-5, Owa 3-chome, Suwa-shi, Nagano-ken 392-8502 Japan
 Telephone: 81-266-52-3131
<http://www.epson.com/>

Importer: EPSON EUROPE B.V.
 Address: Atlas Arena, Asia Building, Hoogoorddreef 5,1101 BA Amsterdam
 Zuidoost
 The Netherlands
 Telephone: 31-20-314-5000
<http://www.epson.eu/>

Ograniczenia dotyczące korzystania z produktu

Jeżeli ten produkt jest używany w zastosowaniach wymagających wysokiego poziomu niezawodności i bezpieczeństwa, takich jak urządzenia transportowe związane z transportem lotniczym, kolejowym, morskim i samochodowym; urządzenia zapobiegające klęskom żywiołowym; różne urządzenia zabezpieczające; urządzenia funkcjonalne i precyzyjne, należy rozważyć

wykorzystanie w projekcie systemu rozwiązań odpornych na awarie oraz elementów nadmiarowych w celu zapewnienia bezpieczeństwa i całkowitej niezawodności systemu. Ponieważ ten produkt nie jest przeznaczony do zastosowań wymagających bardzo wysokiego poziomu niezawodności i bezpieczeństwa, takich jak sprzęt lotniczy, kluczowy sprzęt komunikacyjny, sprzęt kontrolny urządzeń jądrowych oraz sprzęt medyczny związany z bezpośrednią opieką medyczną, po dokładnym zapoznaniu się z produktem należy samodzielnie ocenić jego przydatność do konkretnego zastosowania.

Obsługiwane systemy operacyjne

- System operacyjny Microsoft® Windows Vista®
- System operacyjny Microsoft® Windows® 7
- System operacyjny Microsoft® Windows® 8
- System operacyjny Microsoft® Windows® 8.1
- System operacyjny Microsoft® Windows® 10

Wymienione powyżej systemy operacyjne występują w niniejszej instrukcji pod nazwami: „Windows Vista”, „Windows 7”, „Windows 8”, „Windows 8.1” oraz „Windows 10”. Ponadto, w odniesieniu do nich używana jest ogólna nazwa "Windows".

- OS X 10.7.x
- OS X 10.8.x
- OS X 10.9.x
- OS X 10.10.x
- OS X 10.11.x
- macOS 10.12.x
- macOS 10.13.x
- macOS 10.14.x

W tym podręczniku, wymienione powyżej systemy operacyjne odnoszą się do "OS X 10.7.x", "OS X 10.8.x", "OS X 10.9.x", "OS X 10.10.x", "OS X 10.11.x", "macOS 10.12.x", "macOS 10.13.x" i "macOS 10.14.x". Ponadto w odniesieniu do nich wszystkich używana jest wspólna nazwa „Mac”.

Znaki towarowe

EPSON to zastrzeżony znak towarowy, EXCEED YOUR VISION, ELPLP i ich logo, to zastrzeżone znaki towarowe lub znaki towarowe Seiko Epson Corporation.

Mac, OS X i macOS to znaki towarowe Apple Inc.

Microsoft, Windows, Windows Vista i logo Windows to znaki towarowe lub zastrzeżone znaki towarowe Microsoft Corporation w Stanach Zjednoczonych i/lub w innych krajach.

Wi-Fi[®], WPA2[™], WPA3[™] i Miracast[®], to znaki towarowe Wi-Fi Alliance[®].

App Store to znak usługi Apple Inc.

Chrome, Chromebook i Google Play to znaki towarowe Google LLC.

HDMI, Logo HDMI i High-Definition Multimedia Interface, to znaki towarowe lub zastrzeżone znaki towarowe HDMI Licensing Administrator, Inc. 

"QR Code", to zastrzeżony znak towarowy DENSO WAVE INCORPORATED.

PJLink to znak towarowy zgłoszony do zastrzeżenia lub już zastrzeżony w Japonii, Stanach Zjednoczonych Ameryki i w innych krajach oraz regionach.

Crestron[®], Crestron Connected[®], Crestron Fusion[®], Crestron Control[®] i Crestron RoomView[®] to zastrzeżone znaki towarowe Crestron Electronics, Inc.

Intel[®] to zastrzeżony znak towarowy Intel Corporation w USA i/lub w innych krajach.

Inne nazwy produktów użyte w tym dokumencie, służą wyłącznie do identyfikacji i mogą być znakami towarowymi ich odpowiednich właścicieli. Firma Epson nie rości sobie żadnych praw do tych znaków.

(elektronicznych, mechanicznych, fotokopii, nagrywania i innych) bez uprzedniej pisemnej zgody firmy Seiko Epson Corporation. Użycie informacji zawartych w niniejszej publikacji nie jest związane z żadną odpowiedzialnością patentową. Wykorzystanie informacji zawartych w niniejszej dokumentacji nie podlega także odpowiedzialności za wynikłe z tego faktu szkody.

Firma Seiko Epson Corporation ani stowarzyszone z nią firmy nie będą odpowiadać przed nabywcą produktu ani stronami trzecimi za szkody, straty, koszty bądź wydatki poniesione przez nabywcę lub strony trzecie na skutek uszkodzenia, niewłaściwego użycia lub użycia produktu niezgodnie z przeznaczeniem albo niedozwolonej modyfikacji, naprawy lub zmiany produktu, a także (za wyjątkiem Stanów Zjednoczonych) postępowania niezgodnego z instrukcjami obsługi i konserwacji urządzeń firmy Seiko Epson Corporation.

Firma Epson Seiko Corporation nie ponosi odpowiedzialności za ewentualne uszkodzenia lub problemy, które wynikają z zastosowania dodatkowych elementów lub materiałów eksploatacyjnych, oznaczonych przez firmę Seiko Epson Corporation jako Original Epson Products lub Epson Approved Products.

Treść niniejszego przewodnika może zostać zmieniona lub zaktualizowana bez wcześniejszego powiadomienia.

Wygląd projektora przedstawiony na ilustracjach w przewodniku może różnić się od wyglądu faktycznego.

Prawa autorskie

Ta informacja może zostać zmieniona bez powiadomienia.

© 2022 Seiko Epson Corporation

2022.3 414186701PL

Informacje dotyczące praw autorskich

Wszelkie prawa zastrzeżone. Żadna część niniejszej publikacji nie może być powielana, przechowywana w jakimkolwiek systemie wyszukiwania informacji ani przesyłana w żadnej formie za pomocą jakichkolwiek środków