



# INSTRUKCJA OBSŁUGI

Przycinarki elektrycznej

Handy Prime YPZ 500

Numer katalogowy: 12 035 523

Instrukcja oryginalna



Krysiak Sp. z o.o.

62-081 Baranowo, ul. Rolna 6, tel.: 61 650 75 30,

Serwis Centralny – infolinia serwisowa: 61 650 75 39,

Dział części zamiennych tel.: 61 650 75 34,

[www.krysiak.pl](http://www.krysiak.pl)

 **HANDY**  
P R I M E

Wyprodukowano w ChRL

Wydanie drugie, październik 2020r.



# CE DEKLARACJA ZGODNOŚCI WE CE

Zgodnie z Rozporządzeniem Ministra Gospodarki z dnia 21 października 2008r. w sprawie zasadniczych wymagań dla maszyn (Dz. U. Nr 199, poz. 1228) i Dyrektywą 2006/42/WE Parlamentu Europejskiego i Rady  
**Krysiak Sp. z o.o. ul. Rolna 6 62-081 Baranowo**

**Osoba odpowiedzialna za przygotowanie dokumentacji technicznej maszyny na terenie UE:**

Andrzej Krysiak, Rolna 6, 62-081, Baranowo **deklaruje z pełną odpowiedzialnością, że:**

<b>Maszyna:</b>	Przycinarka elektryczna do trawy Handy Prime YPZ500
<b>Model:</b>	GT500D-A
<b>Numery seryjne:</b>	2021012520001-2021012529999
<b>Rok produkcji:</b>	2020-2021
<b>Funkcja:</b>	cięcie trawy i małych chwastów w warunkach przydomowych

do której odnosi się niniejsza deklaracja, spełnia wymagania:

**2006/42/EC** – Dyrektywa Parlamentu Europejskiego i Rady z dnia 17 maja 2006r. w sprawie maszyn

**2014/30/EU** – Dyrektywa kompatybilności elektromagnetycznej

**2000/14/EC + 2005/88/EC** – Dyrektywa hałasowa

**2011/65/EU i (EU)2015/863** – Dyrektywa ROHS

**Do oceny zgodności zastosowano następujące normy zharmonizowane:**

EN 55014-1:2006/A2:2011;

EN 61000-3-2:2014; EN 61000-3-3:2013

EN 60335-1:2012/A11:2014; EN 50636-2-91:2014; EN 62233:2008;

EN 62321-1:2013, EN 62321-2:2014, EN 62321-3-1:2014, EN 62321-4:2014, EN 62321-5:2014,

EN 62321-6:2015, EN 62321-7-1:2015, EN 62321-7-2:2017, 62321-8:2017

**Ponadto potwierdzono, zgodnie z dyrektywą w sprawie emisji hałasu 2000/14/EC + 2005/88/EC**

Gwarantowany poziom mocy akustycznej: 96 dB(A)

Zmierzony poziom mocy akustycznej: 93,2 dB(A) k=1,0 dB(A)

Zmierzony poziom ciśnienia akustycznego: 93 dB(A) k=3,0 dB(A)

Wibracje przy uchwycie: 8,2 m/s<sup>2</sup> k=3,3 m/s<sup>2</sup>

**Zastosowana procedura oceny zgodności odpowiada załącznikowi VI dyrektywy 2000/14/EC**

Niniejsza deklaracja zgodności WE traci swoją ważność, jeżeli maszyna zostanie zmieniona lub przebudowana bez zgody producenta.

Integralnym elementem maszyny jest instrukcja obsługi.

14/10/2020, Baranowo

Data i miejsce wystawienia

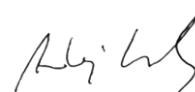

Andrzej Krysiak  
Prezes Zarządu

Imię, nazwisko oraz podpis osoby upoważnionej  
do sporządzenia deklaracji zgodności

Jednostka notyfikująca:

TUV SUD Product Service GmbH, Ridlerstraße 65, 80339, Munchen, Germany, NB 0123





Przeczytaj uważnie niniejszą instrukcję przed rozpoczęciem eksploatacji przycinarki. Zawarte są tu ważne informacje dotyczące zasad właściwego montażu, sposobu pracy i konserwacji urządzenia, bezpiecznych dla użytkownika. Przechowuj instrukcję w bezpiecznym miejscu, aby w razie potrzeby móc do niej wrócić lub przekazać ją kolejnym użytkownikom wraz z urządzeniem.



### **Uwaga!**

Zwracaj szczególną uwagę na rozdziały, które zawierają sygnały ostrzegawcze i uwagi.

## **Spis treści**

Spis treści .....	5
1. Zawartość opakowania .....	6
2. Przeznaczenie .....	6
3. Opis ogólny .....	6
3.1 Opis działania .....	6
3.2 Elementy przycinarki (budowa przycinarki) .....	7
3.3 Dane techniczne .....	8
4. Podstawowe zalecenia bezpieczeństwa .....	8
4.1 Symbole dotyczące urządzenia .....	8
4.2 Symbole w instrukcji obsługi .....	10
4.2 Ogólne wskazówki bezpieczeństwa .....	10
4.3 Dodatkowe wskazówki bezpieczeństwa .....	13
5. Przed uruchomieniem .....	15
5.1 Montaż ogranicznika .....	15
5.2 Montaż osłony bezpieczeństwa .....	16
5.3 Montaż uchwyty dodatkowego .....	17
5.4 Regulacja rury teleskopowej .....	18
5.5 Regulacja kąta pracy głowicy .....	18
5.6 Zaczep na przewód zasilający .....	19
6. Praca z urządzeniem .....	19
6.1 Włączanie i wyłączanie .....	20
6.2 Przycinanie trawy .....	20
6.3 Wykaszanie .....	21
7. Konserwacja, wymiana żyłki, przechowywanie i zamawianie części zamiennych .....	22
7.1 Czyszczenie i konserwacja .....	22
7.2 Wymiana głowicy żyłkowej .....	22
7.3 Przechowywanie .....	23
7.4 Przygotowanie do transportu .....	24
7.5 Zamawianie części .....	24
8. Najpopularniejsze usterki .....	24
9. Gwarancja .....	25
10. Usuwanie odpadów i recyding .....	25
11. Ryzyko resztkowe .....	26
12. Rysunek złożeniowy .....	27

## 1. Zawartość opakowania

Ostrożnie otwórz opakowanie i wyciągnij z niego wszystkie elementy przycinarki. Komplet powinien zawierać:

- Korpus przycinarki z głowicą żyłkową
- Osłona głowicy żyłkowej
- Uchwyt dodatkowy
- Ogranicznik (w dwóch częściach)
- Zestaw montażowy
- Instrukcja obsługi

## 2. Przeznaczenie



Przycinarka jest przeznaczona wyłącznie do docinania trawy rosnącej na ziemi w ogrodach wzdłuż obrzeży trawników czy klombów. Nie służy do koszenia dużych powierzchni trawy, lecz jako urządzenie pomocnicze docinające obrzeża. Urządzenie nie jest przeznaczone do pracy ciągłej – maksymalny czas pracy to 10-15 min., potem musi nastąpić przerwa. Każde inne jej wykorzystanie jest sprzeczne z przeznaczeniem i może stanowić poważne zagrożenie dla użytkownika, a także prowadzić do uszkodzenia urządzenia.

Przycinarka nie jest przeznaczona do użytkowania przez dzieci oraz osoby dorosłe znajdujące się pod wpływem alkoholu, środków odurzających lub leków ograniczających możliwość prowadzenia pojazdów mechanicznych i obsługiwanie maszyn. Urządzenie może obsługiwać wyłącznie osoba dorosła, która zapoznała się z niniejszą instrukcją i jest świadoma ryzyka zranień i uszkodzeń, jakie mogą wystąpić w wyniku nieprzestrzegania zasad w niej zawartych.

Producent nie ponosi odpowiedzialności za szkody zaistniałe w wyniku użycia urządzenia niezgodnego z przeznaczeniem oraz jego nieprawidłowej obsługi. Za wszelkie wypadki lub szkody poniesione przez innych ludzi na zdrowiu lub mieniu odpowiada wyłącznie właściciel przycinarki i/lub osoba ją obsługująca.

Przycinarka nie jest przystosowana do użytku komercyjnego. Umowa gwarancyjna nie obowiązuje w przypadku, gdy urządzenie było stosowane w zakładach rzemieślniczych, przemysłowych lub do innej działalności zarobkowej.

## 3. Opis ogólny

### 3.1 Opis działania

Przycinarka elektryczna tnie trawę za pomocą żyłki tnącej, umieszczonej w dolnej części urządzenia na głowicy żyłkowej. Głowica automatyczna obraca się z dużą prędkością równoległe do płaszczyzny cięcia. Żyłka jest wprowadzana w ruch za pomocą silnika zasilanego prądem sieciowym. Praktyczny ogranicznik zmniejsza ryzyko uszkodzenia elementów przycinarki. Przycinarka jest wyposażona w wygodny regulowany uchwyt zlokalizowany w górnej części przycinarki. Urządzenie zaczyna pracować po wciśnięciu wyłącznika zlokalizowanego w spodniej części uchwytu głównego. Komfort pracy zapewniony jest przez stosunkowo niewielką wagę urządzenia i możliwość regulacji długości rury urządzenia w zależności od wzrostu użytkownika.

### 3.2 Elementy przycinarki (budowa przycinarki)



Rys. 1

1. Wyłącznik
2. Uchwyt dodatkowy
3. Zatrzask blokujący regulację długości rury teleskopowej
4. Rura teleskopowa
5. Przycisk blokujący obracanie uchwytu.
6. Obudowa silnika
7. Ogranicznik
8. Głowica żyłkowa
9. Osłona głowicy żyłkowej
10. Zaczep na przewód zasilający/ odciążnik
11. Przycisk blokujący ustawianie kąta pracy głowicy żyłkowej
12. Przewód zasilający



Przed złożeniem przycinarki zapoznaj się z Rys. 1 przedstawiającym elementy przycinarki.

### 3.3 Dane techniczne

Model / numer katalogowy	YPZ500 / 12 035 523
Napięcie znamionowe	220-240 V / 50 Hz
Moc urządzenia	500 W
Obroty bez obciążenia	9300 obr/min
Średnica cięcia	290 mm
Grubość żyłki tnącej	1,4 mm
Typ głowicy żyłkowej	Automatyczna z podwójnym wysnuwaniem żyłki
Waga	2,8 kg
Gwarantowany poziom mocy akustycznej	96 dB(A)
Poziom ciśnienia akustycznego	93 dB(A) k=3,0 dB(A)
Wibracje przy uchwycie	8,2 m/s <sup>2</sup> k=3,3 m/s <sup>2</sup>

Wartości hałasu i drgań zostały określone zgodnie z normami i przepisami określonymi w deklaracji zgodności. Podana wartość emisji drgań została zmierzona metodą znormalizowaną i może być użyta do porównania urządzenia z innymi urządzeniami elektrycznymi oraz do szacunkowej oceny stopnia ekspozycji użytkownika na drgania.



Wartości emisji drgań mogą być rozbieżne z podaną i różne podczas pracy przycinarki w zależności od sposobu jej użycia. Środki ostrożności mające na celu ochronę użytkownika, powinny opierać się na ocenie ekspozycji w konkretnych, rzeczywistych warunkach pracy (należy wziąć pod uwagę wszystkie składowe cyklu pracy, czyli zarówno czas pracy, jak czas, w którym urządzenie pozostaje wyłączone oraz pracuje bez obciążenia).



Urządzenie w czasie pracy wytwarza pole elektromagnetyczne. Pole to może w określonych warunkach wpływać na wszelkie implanty medyczne. Aby zmniejszyć niebezpieczeństwo poważnych lub śmiertelnych obrażeń, zalecamy osobom posiadającym implanty konsultację z lekarzem i producentem implantu przed rozpoczęciem obsługi urządzenia.

\*Producent zastrzega sobie prawo do zmian poprawiających funkcjonalność i bezpieczeństwo urządzenia, które niekoniecznie są odzwierciedlone na rysunkach i w opisach niniejszej instrukcji.

## 4. Podstawowe zalecenia bezpieczeństwa









Zawarte są tu podstawowe zasady bezpieczeństwa, konieczne do zachowania podczas pracy urządzenia. Urządzenie jest zaopatrzone w naklejki ostrzegawcze i informacje w postaci piktogramów – umownych znaków ostrzegawczych, które mają przypominać o bezpieczeństwie użytkownika i obsługi. Naklejki te należy utrzymywać w czystości i nie wolno ich odklejać. W przypadku uszkodzenia, zabrudzenia czy utraty czytelności należy dokupić je u importera i ponownie umieścić na maszynie.

Znaki bezpieczeństwa oraz napis ostrzegawczy jest umieszczony na osłonie odbojowej.

### 4.1 Symbole dotyczące urządzenia

Dbaj o to, aby były czytelne: (nie wszystkie są na urządzeniu)



	<p><b>OSTRZEŻENIE!</b></p> <p>Ten symbol wskazuje na ostrzeżenie lub niebezpieczeństwo. Symbol ten jest używany, gdy istnieje ryzyko zranienia. Zignorowanie tego znaku może prowadzić do wypadku operatora lub osób postronnych. By zminimalizować ryzyko zranienia, ognia czy porażenia elektrycznego zawsze stosuj się do wskazówek niniejszej instrukcji.</p> <p>Upewnij się, że przeczytałeś te ostrzeżenia i je rozumiesz.</p>
	<p><b>UWAGA!</b></p> <p>To jest symbol uwagi. Jest on używany, gdy istnieje ryzyko uszkodzenia produktu. Upewnij się, że przeczytałeś te uwagi i są dla Ciebie zrozumiałe. <b>Przeczytaj uważnie instrukcję obsługi przed uruchomieniem urządzenia.</b></p>
	<p><b>UWAGA!</b></p> <p>Zachowaj bezpieczną odległość od osób postronnych (szczególnie dzieci) i zwierząt domowych!</p> <p>Urządzenie jest wyposażone w rotujące części, które podczas pracy mogą wyrzucać różne przedmioty!</p>
	<p><b>UWAGA!</b></p> <p>Wyjmij wtyczkę z gniazdka przed naprawą, czyszczeniem i konserwacją przycinarki lub gdy przewód elektryczny jest uszkodzony, poplątany lub przecięty.</p>
	<p><b>UWAGA!</b></p> <p>Utrzymuj odstęp bezpieczeństwa, co najmniej 15 m od osób postronnych (szczególnie dzieci) i zwierząt domowych!</p>
	<p>Nie używaj urządzenia w czasie deszczu i w złych warunkach atmosferycznych. Nie przycinaj mokrej trawy. Nie wystawiaj urządzenia na działanie wilgoci i wody.</p>
 	<p><b>UWAGA!</b></p> <p>Do pracy zakładaj odpowiednie środki ochrony osobistej. Do pracy zakładaj ochronniki słuchu, okulary ochronne i obuwie robocze z przeciwpoślizgową podeszwą i rękawice ochronne. Do pracy zakładaj odpowiednią odzież ochronną.</p>

	<p><b>OSTRZEŻENIE!</b>  Ryzyko zranienia – niebezpieczeństwo zranienia przez obracającą głowicę żyłkową – nie wkładać rąk i nóg w pobliże obracającej się głowicy żyłkowej.  Nie pracować bez założonej osłony głowicy.</p>
	<p>Produkt odpowiada standardom bezpieczeństwa.</p>
	<p>Symbol przekreślonego kosza na śmieci umieszczany na sprzęcie, opakowaniu lub dokumentach do niego dołączonych oznacza, że produktu nie wolno wyrzucać łącznie z innymi odpadami. Oznakowanie oznacza jednocześnie, że sprzęt został wprowadzony do obrotu po dniu 13 sierpnia 2005 r.  <b>Przeznaczony do utylizacji, jego akcesoria i opakowanie do zgodnej z przepisami o ochronie środowiska naturalnego utylizacji.</b>  <b>Urządzeń nie należy wyrzucać razem ze śmieciami domowymi.</b>  <b>Należy oddać zużyte urządzenie elektryczne w punkcie recyklingu.</b></p>
	<p>Gwarantowany poziom mocy akustycznej.</p>
	<p>Druga klasa izolacji – oznacza, że produkt nie musi być uziemiony. Urządzenie jest podwójnie izolowane. Wszystkie części wewnętrzne są izolowane od źródeł zasilania elektrycznego.</p>

#### 4.2 Symbole w instrukcji obsługi



**UWAGA!** Ostrzeżenie - symbol niebezpieczeństwa z informacjami na temat ochrony osób i mienia.



**WSKAZÓWKA** ułatwiająca posługiwanie się urządzeniem.

#### 4.2 Ogólne wskazówki bezpieczeństwa



**OSTRZEŻENIE** Zaznajom się z wszystkimi ostrzeżeniami, wskazówkami, ilustracjami i przepisami dostarczonymi z tym urządzeniem. *Nieprzestrzeżenie poniższych wskazówek może spowodować porażenie prądem, pożar i/lub ciężkie obrażenia ciała.*

**Przechowuj wszystkie przepisy i wskazówki bezpieczeństwa dla dalszego zastosowania.**

---

Użyte w poniższym tekście pojęcie „urządzenie elektryczne“ odnosi się do urządzenia zasilanego energią elektryczną z sieci (z przewodem zasilającym).

### 1. Bezpieczeństwo miejsca pracy

- a) **Stanowisko pracy utrzymuj w czystości i dobrze oświetlone.** *Nieporządek w miejscu pracy lub nieoświetlona przestrzeń robocza mogą być przyczyną wypadków.*
- b) **Nie pracuj w otoczeniu zagrożonym wybuchem, w którym znajdują się np. łatwopalne ciecze, gazy lub pyły.** *Podczas pracy urządzeniem elektrycznym wytwarzają się iskry, które mogą spowodować zapłon (z pyłu albo oparów).*
- c) **Podczas użytkowania urządzenia zwrócić uwagę na to, aby dzieci i inne osoby postronne znajdowały się w bezpiecznej odległości.** *Odwrócenie uwagi może spowodować utratę kontroli nad urządzeniem elektrycznym.*

### 2. Bezpieczeństwo elektryczne

- a) **Wtyczka urządzenia elektrycznego musi pasować do gniazda. Nie modyfikuj wtyczki w jakikolwiek sposób. Nie używaj wtyków adapterowych w przypadku urządzeń elektrycznych z uziemieniem ochronnym.** *Niezmienione wtyczki i pasujące gniazda zmniejszają ryzyko porażenia prądem.*
- b) **Unikaj kontaktu z uziemionymi powierzchniami jak rury, grzejniki, piece i lodówki.** *Ryzyko porażenia prądem jest większe, gdy ciało użytkownika jest uziemione.*
- c) **Zabezpiecz urządzenie elektryczne przed deszczem i wilgocią.** *Przedostanie się wody do urządzenia elektrycznego podwyższa ryzyko porażenia prądem.*
- d) **Nigdy nie używaj przewodu do innych czynności. Nigdy nie noś urządzenia elektrycznego, trzymając je za przewód; ani nie używaj przewodu do zawieszenia urządzenia; nie wyciągaj wtyczki z gniazdka ciągnąc za przewód. Chronь przewód przed wysokimi temperaturami, trzymaj z dala od oleju, ostrych krawędzi lub ruchomych części urządzenia.** *Uszkodzone lub splątane przewody zwiększają ryzyko porażenia prądem.*
- e) **W przypadku pracy urządzeniem elektrycznym pod gołym niebem, używaj przewodu przedłużającego, dostosowanego również do zastosowań zewnętrznych.** *Użycie właściwego przedłużacza (dostosowanego do pracy na zewnątrz) zmniejsza ryzyko porażenia prądem.*

### 3. Bezpieczeństwo osób

- a) **Podczas pracy zachowaj ostrożność, każdą czynność wykonuj uważnie i z rozumą. Nie używaj urządzenia elektrycznego, gdy jesteś zmęczony lub pod wpływem narkotyków, alkoholu lub leków.** *Moment nieuwagi przy użyciu urządzenia elektrycznego może stać się przyczyną poważnych urazów ciała.*
- b) **Noś osobiste wyposażenie ochronne. Zawsze noś okulary ochronne.** *Noszenie osobistego wyposażenia ochronnego tj. maski przeciwpyłowej, obuwia z podeszwami przeciwpoślizgowymi, kasku ochronnego lub środków ochrony słuchu (w zależności od rodzaju i zastosowania urządzenia elektrycznego) – zmniejsza ryzyko obrażeń ciała.*

- c) **Unikaj niezamierzonego uruchomienia urządzenia elektrycznego. Przed włożeniem wtyczki do źródła zasilania a także przed podniesieniem lub przeniesieniem urządzenia elektrycznego, upewnij się, że urządzenia elektryczne jest wyłączone (wyłącznik w pozycji „OFF/ O”). Trzymanie palca na wyłączniku podczas przenoszenia urządzenia elektrycznego lub podłączenie do prądu włączonego urządzenia elektrycznego (wyłącznik w pozycji „ON/I”), może stać się przyczyną wypadków.**
- d) **Przed włączeniem urządzenia elektrycznego, usuń narzędzia nastawcze lub klucze. Narzędzie lub klucz, znajdujący się w ruchomych częściach urządzenia elektrycznego mogą doprowadzić do obrażeń ciała.**
- e) **Unikaj nienaturalnych pozycji przy pracy. Dbaj o stabilną pozycję i zachowuj równowagę przez cały czas pracy. To umożliwi lepszą kontrolę urządzenia elektrycznego w nieprzewidzianych sytuacjach.**
- f) **Noś odpowiednie ubranie. Nie noś luźnego ubrania ani biżuterii. Włosy, ubranie i rękawice trzymaj z daleka od ruchomych części. Luźne ubranie, biżuteria lub długie włosy mogą zostać wciągnięte przez ruchome części.**
- g) **Nie pozwól, aby znajomość uzyskana dzięki częstemu korzystaniu z urządzenia elektrycznego pozwoliła Ci na ignorowanie zasad bezpieczeństwa urządzenia elektrycznego. Bezwzględne działanie może spowodować poważne obrażenia w ciągu jednej sekundy.**

#### 4. Prawidłowa obsługa i eksploatacja urządzeń elektrycznych

- a) **Nie przeciążaj urządzenia elektrycznego. Do pracy używaj urządzenia elektrycznego, które jest do tego przewidziane. Odpowiednio dobranym urządzeniem elektrycznym pracuje się w danym zakresie mocy lepiej i bezpieczniej.**
- b) **Nie używaj urządzenia elektrycznego, którego włącznik/wyłącznik jest uszkodzony. Urządzenie elektryczne, którego nie można włączyć lub wyłączyć jest niebezpieczne i musi zostać naprawione.**
- c) **Przed regulacją urządzenia elektrycznego, wymianą osprzętu lub po zaprzestaniu pracy urządzeniem elektrycznym, wyciągnij wtyczkę z gniazda zasilania. Ten środek ostrożności zapobiega niezamierzonemu włączeniu urządzenia elektrycznego.**
- d) **Przechowuj urządzenie elektryczne w miejscu niedostępnym dla dzieci. Nie udostępniaj urządzenia elektrycznego osobom, które go nie znają lub nie zaznajomiły się z niniejszymi przepisami. Urządzenia elektryczne używane przez niedoświadczone osoby są niebezpieczne.**
- e) **Starannie konserwuj urządzenie elektryczne i jego akcesoria. Sprawdzaj czy ruchome części urządzenia elektrycznego prawidłowo funkcjonują i nie są zablokowane, czy części nie są połamane, poluzowane lub inaczej uszkodzone i czy prawidłowe działanie urządzenia elektrycznego nie jest zakłócone. Przed użyciem urządzenia zleć naprawę uszkodzonych części. Przyczyną wielu wypadków są źle konserwowane urządzenia elektryczne.**

**Używaj urządzenia elektrycznego, akcesoriów, oprzyrządowania itd. tylko zgodnie z tymi wskazówkami. Zwracaj przy tym uwagę na warunki pracy i uwzględniaj rodzaj wykonywanej pracy. Używanie urządzeń elektrycznych do celów niezgodnych z ich przeznaczeniem może prowadzić do niebezpiecznych sytuacji.**
- f) **Dbaj o to, by uchwyty i inne obszary służące do chwytania były suche, czyste i nie były zanieczyszczone olejem ani smarem. Tłuste, zabrudzone olejem uchwyty są śliskie i prowadzą do utraty kontroli nad urządzeniem.**

## 5. Serwis

**Naprawę urządzenia elektrycznego zlecaj jedynie wykwalifikowanemu fachowcowi i przy użyciu oryginalnych części zamiennych. To gwarantuje, że bezpieczeństwo urządzenia zostanie zachowane.**

### 4.3 Dodatkowe wskazówki bezpieczeństwa

#### 1. Wskazówki bezpieczeństwa dotyczące pracy narzędziem tnącym

- Urządzenie nie jest przeznaczone do używania przez osoby (włącznie z dziećmi) o ograniczonych zdolnościach umysłowych, fizycznych lub osoby nie posiadające odpowiedniej wiedzy i/lub doświadczenia, chyba że będą pracować pod nadzorem odpowiedzialnej za ich bezpieczeństwo osoby lub otrzymają od niej wskazówki, jak powinno być używane urządzenie.
- Urządzenie jest przeznaczone do przycinania żywoptotów. Nie przecinaj drewna ani innych przedmiotów.
- Noś rękawice robocze przy pracy elementu tnącego.
- Zatrzymaj urządzenie, jeśli ktoś pojawi się w obrębie obszaru cięcia.
- Pamiętaj, że to użytkownik i/lub właściciel ponoszą odpowiedzialność za wypadki i urazy innych osób oraz ich mienia.
- Sprawdź teren cięcia przed rozpoczęciem pracy. Usuń wszelkie kamienie, patyki, druty oraz inne ciała obce, które mogą zakłócić pracę urządzenia lub zostać wyrzucone przez urządzenie.
- Przed każdym użyciem przeprowadź kontrolę wzrokową urządzenia. Nie uruchamiaj urządzenia, jeśli jest uszkodzone lub brak w nim elementów ochronnych (osłona głowicy), czy części urządzenia tnącego albo gdy wkręty są zużyte, uszkodzone lub niedokręcone.
- Przestrzegaj przepisów dotyczących ochrony przed hałasem i przepisów lokalnych. Możliwość eksploatacji urządzenia w określone dni (np. w niedziele i święta), w określonych porach dnia (w porze obiadowej, w czasie ciszy nocnej) oraz w określonych obszarach (np. kurortach lub klinikach) jest ograniczona.
- Nie używaj urządzenia w deszczu, przy złej pogodzie, w wilgotnym otoczeniu, nie tnij mokrego materiału.
- Pracuj wyłącznie w świetle dziennym lub przy bardzo dobrym sztucznym oświetleniu.
- Nigdy nie zostawiaj urządzenia w miejscu pracy bez nadzoru.
- Włączaj i wyłączaj silnik zgodnie z zasadami podanymi w niniejszej instrukcji i tylko stojąc w bezpiecznej odległości od głowicy tnącej.
- Urządzenie jest przeznaczone do pracy oburęcznej. Kciuk i palce muszą mocno obejmować uchwyty. Nigdy nie pracuj jedną ręką.
- Przy włączaniu urządzenia oraz przy pracującym silniku trzymaj głowicę tnącą z dala od wszelkich części ciała, a przede wszystkim od rąk i stóp. Istnieje niebezpieczeństwo obrażeń!
- Przenoś urządzenie wyłącznie chodząc, nie biegaj z urządzeniem.
- Nie pracuj w pobliżu palnych cieczy i gazów - niebezpieczeństwo pożaru lub wybuchu.
- Nie pracuj w pobliżu wysypisk, kanałów czy wałów - możesz stracić równowagę i spaść.
- Uważaj na dziury, koleiny, ukryte przedmioty lub wyboje - wysoka trawa może je łatwo ukryć.
- Pracuj, zachowując stabilną pozycję, w szczególności na pochyłościach terenu. Poślizgnięcie się lub upadek może spowodować poważne obrażenia ciała.
- Uważaj, by głowica tnąca nie dotykała przy włączaniu urządzenia i podczas pracy: kamieni, żwiru, drutów przewodu sieciowego i innych przedmiotów.
- Nigdy nie próbuj zatrzymywać elementu tnącego (głowicy) ręką! Zawsze czekaj, aż zatrzyma się sama.
- **Nie chwytaj ani nie podnoś urządzenia za głowicę tnącą.** Kontakt z ostrymi elementami może spowodować obrażenia.

- 
- Nie uruchamiaj urządzenia, gdy jest ono obrócone lub gdy nie znajduje się w pozycji roboczej.
  - Silnik nagrzewa się podczas pracy i może spowodować poparzenia - nie dotykaj go.
  - **Po wyłączeniu urządzenia głowica tnąca porusza się jeszcze przez kilka sekund. Ręce i nogi trzymaj z daleka od urządzenia.**
  - Wyłącz urządzenie każdorazowo podczas przekraczania innych powierzchni niż trawa.
  - Usuwać resztki ściętego materiału tylko przy wyłączonym urządzeniu.
  - Nie próbuj uwolnić zablokowanej głowicy, zanim nie wyłączysz urządzenia.
  - Jeśli urządzenie zacznie wibrować w odmienny, nieprawidłowy sposób, zatrzymaj silnik i szybko poszukaj przyczyny. Wibracje są ostrzeżeniem przed problemem.
  - Zawsze wyłącz urządzenie ze źródła zasilania:
    - gdy oddalasz się od urządzenia elektrycznego;
    - jeżeli urządzenie jest nieużywane;
    - przed czyszczeniem;
    - przed sprawdzaniem i przechowywaniem;
    - przystępujesz do zmiany żyłki tnącej lub usuwania blokady z głowicy tnącej;
    - jeżeli w trakcie pracy urządzenie natrafia na ciało obce lub pojawiają się anormalne wibracje. W takim przypadku sprawdź urządzenie pod kątem uszkodzeń lub ewentualnie napraw - oddaj do autoryzowanego serwisu.
  - Jeśli powstanie sytuacja nieopisana w tym podręczniku zwróć się o pomoc na infolinię serwisową producenta.

## 2. Bezpieczeństwo elektryczne

- Zwróć uwagę na to, aby napięcie sieciowe było zgodne z danymi znajdującymi się na tabliczce znamionowej.
- W miarę możliwości urządzenie podłączaj jedynie do gniazda sieciowego z wyłącznikiem ochronnym prądowym (wyłącznikiem FI) o prądzie wyzwalającym nie przekraczającym 30mA.
- Wtyczka urządzenia elektrycznego powinna pasować do gniazda. Nie można jej w żaden sposób modyfikować.
- Stosuj tylko i wyłącznie dopuszczone przewody sieciowe, przeznaczone do stosowania na zewnątrz, których długość wynosi maksymalnie 50 m. Przekrój poprzeczny żyły przewodu sieciowego musi wynosić przynajmniej 1,5 mm<sup>2</sup>. Przed użyciem zawsze całkowicie rozwiń bęben kablowy oraz sprawdź przewód pod względem uszkodzeń.
- Używaj odciążnika przewodu zasilającego do właściwego podłączenia przewodu sieciowego (a nie do przewodu urządzenia elektrycznego).
- Prowadź przewód sieciowy w taki sposób, aby podczas cięcia nie został pochwyciony przez gałęzie i podobne przedmioty, ani przypadkowo przecięty.
- Jeżeli przewód sieciowy jest uszkodzony, nie dotykaj go. Natychmiast wyłącz urządzenie i wyciągnij wtyczkę sieciową z gniazdka wtykowego. Nie podłączaj go ponownie. Uszkodzony przewód musi zostać wymieniony przed ponownym podjęciem pracy przez wykwalifikowaną osobę lub serwis ([www.krysiak.pl](http://www.krysiak.pl)).

## 3. Bezpieczna konserwacja, przechowywanie i transport

- Nie podejmuj samodzielnych prób naprawiania urządzenia, o ile nie posiadasz właściwego przygotowania zawodowego w tym zakresie. Wszystkie prace, które nie są podane w tej instrukcji, powinien przeprowadzić autoryzowany serwis upoważniony przez dealera.
- Pracując przy głowicy tnącej/ żyłce tnącej, zakładaj zawsze rękawice ochronne.

- Nie transportuj urządzenia w czasie, gdy silnik pracuje. **Przeńś urządzenie tylko za uchwyt i przy nieruchomym elemencie tnącym. Przy transportowaniu i przechowywaniu zakładaj osłonę nożyka odcinającego żyłkę.** Staranne obchodzenie się z urządzeniem zmniejsza niebezpieczeństwo zranienia przez noże.
- Dbaj o urządzenie. Utrzymuj je tak, aby zawsze było czyste, co umożliwia łatwiejsze i bezpieczniejsze wykonywanie pracy. Uważaj, by otwory wentylacyjne na obudowie silnika nie były zatkane. Przestrzegaj instrukcji konserwacyjnych.
- Regularnie sprawdzaj osłonę głowicy (bezpieczeństwa) pod kątem zużycia i deformacji. Ze względów bezpieczeństwa zużyte i uszkodzone części bezzwłocznie wymieniaj. Zachowaj szczególną ostrożność przy obsłudze głowicy tnącej.
- Używaj wyłącznie oryginalnych części zamiennych i części wyposażenia, które zostały dostarczone i/lub są zalecane przez producenta. Użycie innych części zamiennych prowadzi do utraty roszczeń z tytułu gwarancji.

## 5. Przed uruchomieniem



Przed rozpoczęciem jakichkolwiek czynności i prac przy urządzeniu wyjmij wtyczkę z gniazdka sieci elektrycznej.



Przed montażem poszczególnych elementów sprawdź czy masz wszystkie potrzebne części. Włącz silnik dopiero wtedy, gdy urządzenie jest zmontowane, kompletne i nieuszkodzone.

### 5.1 Montaż ogranicznika



Zwróć uwagę, aby nie zgubić śrubek, wyjmując z opakowania 2 części ogranicznika.

1. Umieść dwie części ogranicznika (Rys. 2 poz. 7) tak, jak pokazano na Rys. 2.

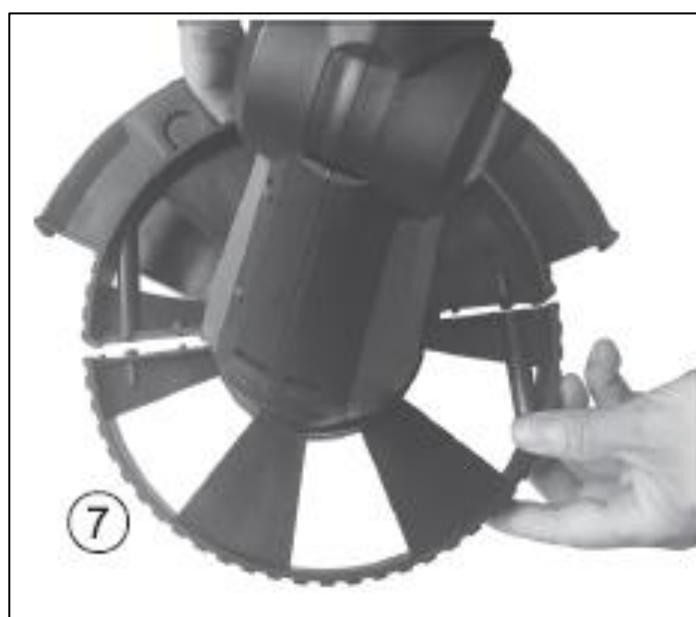

Rys. 2

2. Połącz elementy ogranicznika za pomocą załączonych 2 śrub (ST3x12mm) jak na Rys. 3.

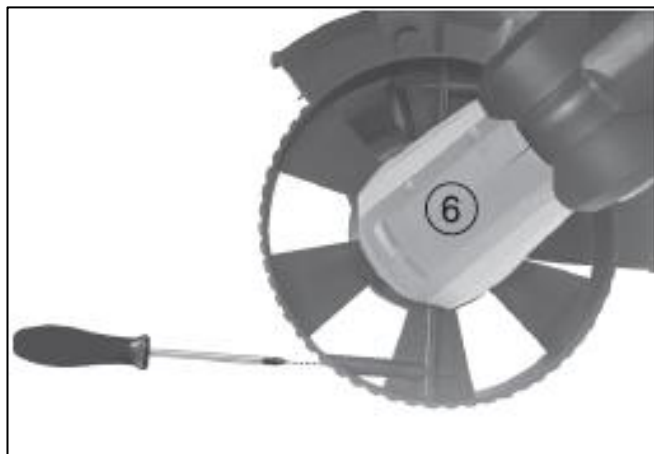

Rys. 3

3. Po dokręceniu upewnij się, że ogranicznik może się swobodnie obracać (Rys. 4).

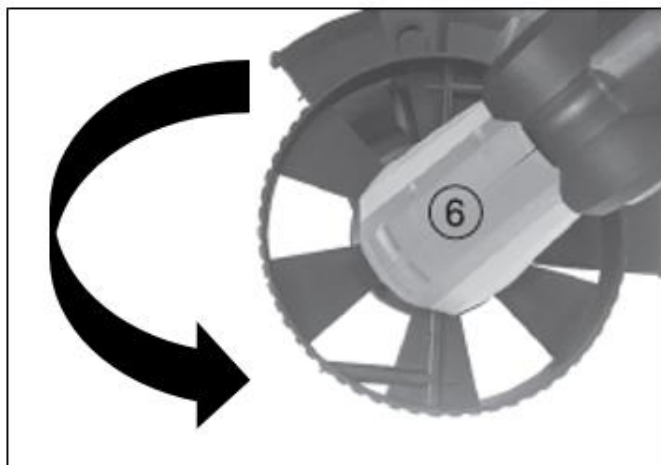

Rys. 4

## 5.2 Montaż osłony bezpieczeństwa

 Osłona jest wyposażona w nożyk obcinający żyłkę. Przed założeniem osłony upewnij się, że nożyk jest zabezpieczony osłonką (Rys. 5).



Rys. 5



Zamocuj osłonę bezpieczeństwa, umieszczając ją pod ogranicznikiem (Rys. 6) oraz dokręć śrubę (ST4.2x15mm).



Rys. 6

 Ogranicznik i osłona bezpieczeństwa są zamontowane prawidłowo, jeżeli ogranicznik swobodnie obraca się na głowicy przycinarki i nie dotyka osłony bezpieczeństwa. Nigdy nie używaj przycinarki bez prawidłowo zamontowanej osłony bezpieczeństwa!

### 5.3 Montaż uchwyty dodatkowego

1. Umieść uchwyt dodatkowy (Rys. 7 poz. 2) w odpowiednim miejscu na rurze, a następnie ustaw jego pozycję według potrzeby (Rys. 8).



Rys. 7

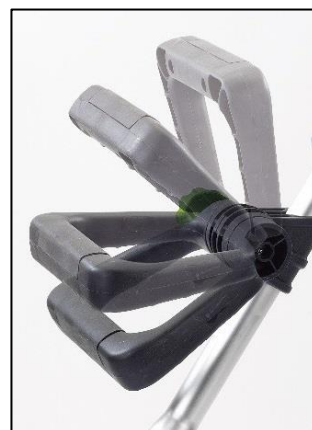

Rys. 8

2. Umieść śrubę, przeprowadzając ją przez uchwyt dodatkowy oraz mocowanie na rurze (Rys. 9).

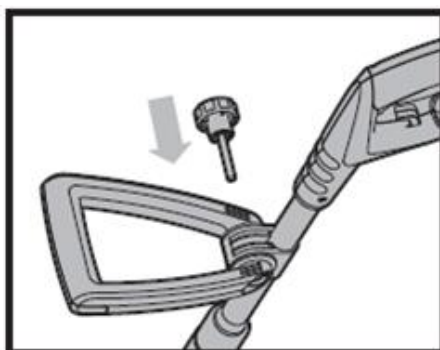

Rys. 9

3. Dokręć motylkiem. Nie przykręcaj za mocno (Rys. 10).

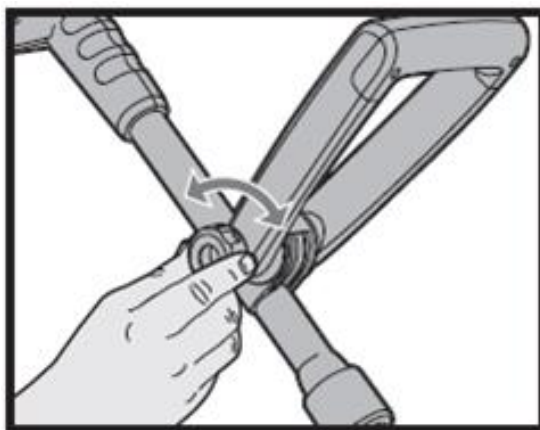

Rys. 10

#### 5.4 Regulacja rury teleskopowej

Regulację rury teleskopowej (Rys. 11, poz. 4) przeprowadza się w celu dopasowania urządzenia do wysokości operatora. W tym celu:

1. Podnieś zatrzask (Rys. 11, poz. 3), blokujący regulację długości rury teleskopowej.
2. Ustaw odpowiednią długość rury teleskopowej, wyciągając lub wsuwając rurę aluminiową.
3. Zabezpiecz blokadą, opuszczając uprzednio podniesiony zatrzask.

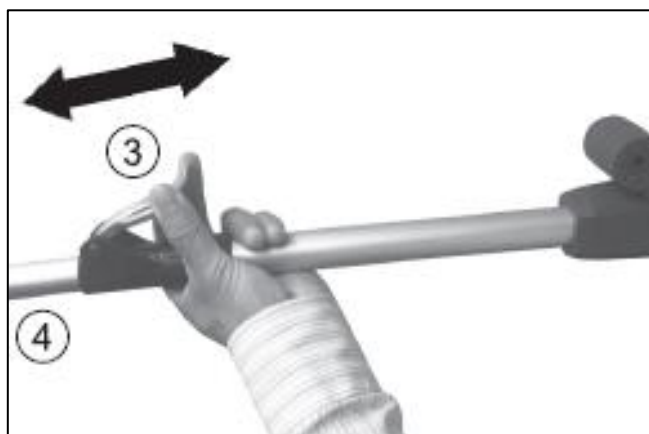

Rys. 11

#### 5.5 Regulacja kąta pracy głowicy

Istnieją 4 możliwości ustawienia pozycji kąta pracy głowicy - w celu umożliwienia przycinania w mniej dostępnych miejscach. Aby ustawić kąt pracy głowicy, należy:

1. Wcisnąć przycisk (Rys. 12, poz. 11).
2. Ustawić pożądaną kąt pracy.
3. Zwolnić wcześniej wspomniany przycisk.
4. Upewnić się, że głowica nie zmienia już kąta położenia.

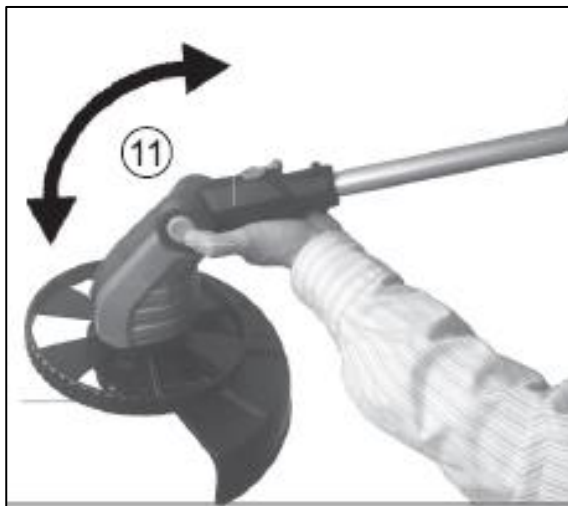

Rys. 12

### 5.6 Zaczep na przewód zasilający

W celu uniknięcia rozłączenia przedłużacza zawsze sprawdzaj, czy jest on prawidłowo umieszczony na zaczepie na przewodzie zasilającym (Rys. 13).

1. W tym celu należy chwycić końcówkę kabla od przedłużacza (od strony gniazdka) tak, aby uformował pętlę. Następnie przeprowadź pętlę przez prostokątny otwór znajdujący się pod uchwytem z włącznikiem (rys. 13, poz. a).
2. Zahacz przeciągnięty przewód przedłużacza o uchwyt do przewodu (Rys. 13, poz. 10). Upewnij się, że jest dobrze zamocowany i nie będzie spadał podczas pracy przycinarką.
3. Teraz możesz włączyć wtyczkę do gniazdka przedłużacza.

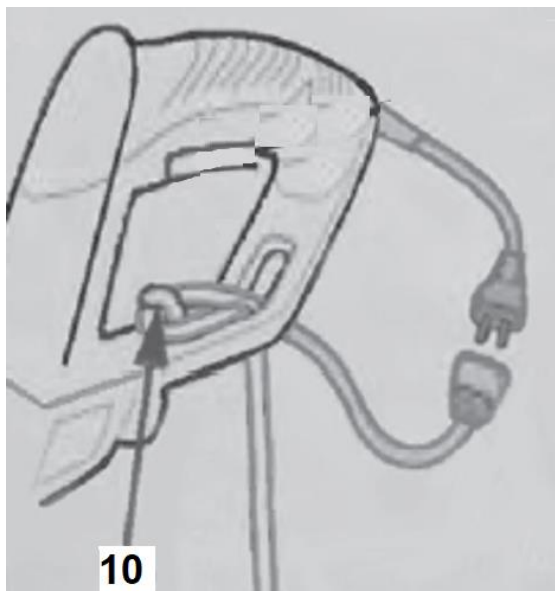

Rys. 13

## 6. Praca z urządzeniem



Podłącz urządzenie do prądu i uruchom. Jeśli wydaje jakieś niepokojące dźwięki – skontaktuj się ze sprzedawcą, bądź z serwisem producenta. Jeśli nie obserwujesz takich hałasów – urządzenie jest gotowe do pracy.

## 6.1 Włączanie i wyłączanie



Nie uruchamiaj urządzenia niekompletnego czy nieprawidłowo złożonego.

Przed uruchomieniem sprawdź czy wszystkie elementy zabezpieczające są w dobrym stanie.

1. Zdejmij osłonkę z nożyka obcinającego żyłkę.
2. Podłącz przedłużacz do gniazdka.
3. Wciśnij przycisk wyłącznika (Rys.14, poz. 1). Urządzenie zaczyna pracować.

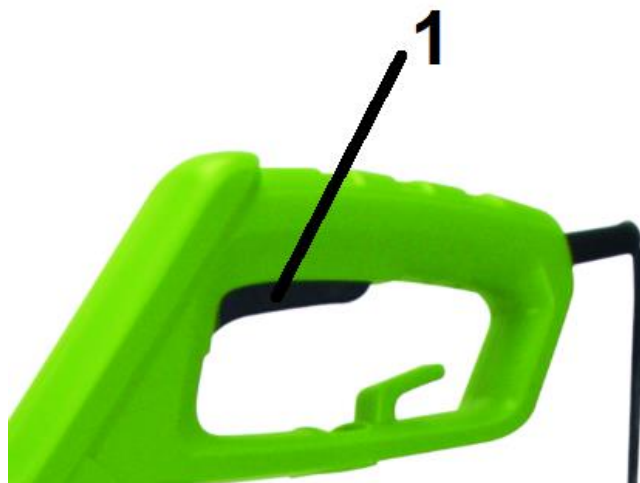

Rys.14

4. Aby je wyłączyć – zwolnij przycisk wyłącznika.



Głowica żyłkowa obraca się jeszcze przez kilka sekund po wyłączeniu silnika. Nie odkładaj przycinarki dopóki głowica nie przestanie się obracać!

## 6.2 Przycinanie trawy

1. Przygotuj urządzenie do bezpiecznej pracy według punktów powyżej.
2. Włącz urządzenie przed zbliżeniem się do powierzchni trawy, którą chcesz przyciąć.
3. Przycinaj trawę, przesuwając urządzenie w prawo i lewo ruchem posuwistym.
4. Przycinaj powoli, podczas przycinania przytrzymuj urządzenie w pozycji pochylonej o ok. 30 stopni do przodu (Rys.15).
5. Długą warstwę przycinaj kolejno od góry do dołu.



Rys. 15



Urządzenie nie jest przeznaczone do pracy ciągłej! Unikaj przeciążania urządzenia podczas pracy.



Jeśli głowica żyłkowa uderzy mocno w inny obiekt zatrzymaj silnik, poczekaj, aż głowica przestanie się

obracać i sprawdzić przycinarkę pod kątem ewentualnych szkód. Nie używaj dalej przycinarki, jeśli jakieś jej elementy zostały uszkodzone.

Jeśli trawa bądź pnącza zaplączą się wokół głowicy żyłkowej, zatrzymaj silnik, poczekaj, aż głowica przestanie się obracać i usuń trawę i pnącza.

### 6.3 Wykaszenie

Aby móc używać urządzenia jako wykaszarki:

1. Dociśnij przycisk (Rys. 16, poz. 5) znajdujący się na osłonie silnika.

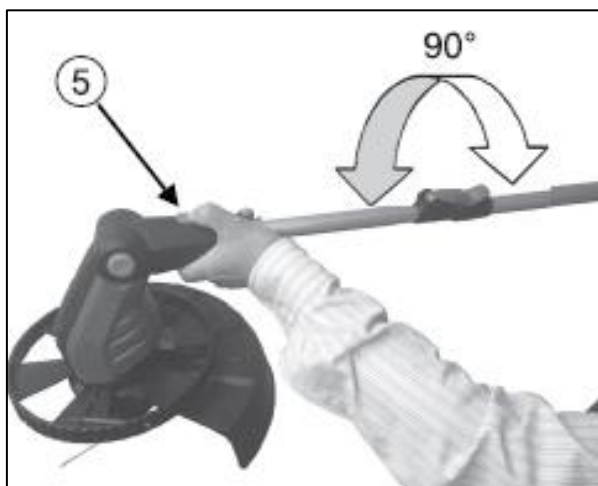

Rys. 16

2. Obróć głowicę w pozycję pracy wykaszarki jak na Rys. 16 i 17.
3. Zwolnij przycisk i upewnij się, że głowica nie zmienia kąta położenia. W sytuacji poprawnego ustawienia pozycji kąta pracy głowicy usłyszysz wyraźne kliknięcie.
4. Urządzenia można używać jako wykaszarki (Rys. 17)



Rys. 17

## 7. Konserwacja, wymiana żyłki, przechowywanie i zamawianie części zamiennych



Przed wykonaniem prac konserwacyjnych i czyszczeniem, bądź przechowywaniem wyłącz urządzenie, wyciągnij wtyczkę sieciową i poczekaj, aż głowica tnąca i żyłka się zatrzymają.



Zleć prace, które nie są opisane w tej instrukcji, upoważnionej placówce serwisowej.



**Nie spryskuj przycinarki do trawy wodą. Nie myj jej węzłem z wodą ani myjką ciśnieniową!**

### 7.1 Czyszczenie i konserwacja

- Utrzymuj urządzenie w czystości. Do czyszczenia stosuj szczotkę lub szmatkę, nie używaj żadnych środków do czyszczenia, ani rozpuszczalników.
- Usuwać z przycinarki zaraz po zakończeniu pracy wszystkie resztki roślinne kawałkiem drewna lub plastiku. Nie rób tego twardym narzędziem, które może uszkodzić urządzenie. Oczyść szczególnie mechanizm tnący i osłonę ochronną.
- Nie pozwól, by końcówki trawy i inne pozostałości roślinne wyschły - wtedy ciężiej je usunąć. Czystość wpływa bezpośrednio na jakość cięcia.
- Przed każdym użyciem sprawdź przycinarkę pod kątem widocznych usterek, takich jak nieprzytwierdzone lub uszkodzone części. Regularnie sprawdzaj dokręcenie wszystkich śrub.
- Sprawdzaj regularnie stan obudowy i urządzeń bezpieczeństwa. Wymień na nowe, jeśli zachodzi taka potrzeba.
- Często sprawdzaj głowicę, by uzyskać optymalne cięcie. Krótka lub zużyta żyłka tnie źle; gdy wydajność cięcia maleje sprawdź, czy na szpuli jest jeszcze żyłka.
- Upewnij się, że silnik jest czysty i nie ma na nim pozostałości po cięciu. Dbaj o to, by szczeliny wentylacyjne były czyste (aby nie zatkała ich trawa).
- Na zakończenie pracy odłączaj urządzenie od zasilania i sprawdź jego stan techniczny.
- Po założeniu nowej żyłki przywróć urządzenie do normalnego położenia roboczego przed włączeniem zasilania.

### 7.2 Wymiana głowicy żyłkowej



W trakcie manipulowania (montażu, wymiany, czyszczenia, itd.) noś rękawice ochronne i odłącz urządzenie od zasilania.

#### **W TEJ PRZYCINARCE ZNAJDUJE SIĘ GŁOWICA AUTOMATYCZNA**

Oznacza to, że żyłka wysuwa się automatycznie przy każdym uruchomieniu silnika a jej nadmiar jest automatycznie przycinany.

1. Odłącz przewód zasilający od gniazdka elektrycznego.
2. Poczekaj aż głowica przestanie się obracać.
3. Zdejmij pokrywkę głowicy żyłkowej (Rys. 18 poz. b), wciskając jednocześnie dwa przyciski znajdujące się po bokach szpuli (Rys. 18 poz. a).



Rys. 18

4. Usuń zużytą szpulę i załóż nową (Rys. 19 poz. c), przeciągając żyłkę przez otwory w osłonie głowicy. Upewnij się, że żyłka się nie poplątała i nie zablokowała.



Rys. 19

5. Zamknij osłonę głowicy żyłki. Każda część powinna kliknąć po prawidłowym nałożeniu.



Nr katalogowy szpuli z żyłką u producenta: **HGX PTG 500-Szpula lub PTG 500-31**

### 7.3 Przechowywanie

1. Urządzenie przechowuj w suchym miejscu poza zasięgiem dzieci.
2. Przechowywanie przycinarki pod plandeką, nylonowym workiem czy podobną osłoną nie jest zalecane; może się pod nią zbierać wilgoć, która będzie powodować rdzewienie elementów metalowych przycinarki.
3. Przed ustawieniem urządzenia w zamkniętym pomieszczeniu poczekaj, aż ostygnie silnik.
4. Nie przechowywać urządzenia przez dłuższy czas w miejscach narażonych na działanie bezpośredniego światła słonecznego.
5. Nie ustawiaj urządzenia na osłonie ochronnej. Najlepiej zawieś urządzenie za górny uchwyt tak, aby osłona ochronna nie dotykała żadnych przedmiotów. W innym razie istnieje niebezpieczeństwo zniekształcenia osłony, co może spowodować zmianę mających wpływ na bezpieczeństwo użytkowania wymiarów i cech roboczych urządzenia.

## 7.4 Przygotowanie do transportu

Przed transportowaniem urządzenia:

1. Oczyszczyć przycinarkę z brudu i resztek trawy.
2. Włożyć urządzenie do oryginalnego bądź zastępczego kartonu.
3. Nie ustawiaj urządzenia na osłonie ochronnej.

## 7.5 Zamawianie części

Przy zamawianiu części zamiennych podaj następujące dane przycinarki z tabliczki znamionowej, umieszczonej na obudowie:

- Typ urządzenia
- Numer artykułu
- Numer identyfikacyjny

W celu przyspieszenia realizacji zamówienia podaj numer części zamiennych, którą potrzebujesz możesz również dośłać zdjęcie uszkodzonego elementu na adres mailowy producenta: [czesci@krysiak.pl](mailto:czesci@krysiak.pl) – ułatwi to jednoznaczny identyfikację zwłaszcza w przypadku nieznajomości numeru części.

Zamówienia części możesz dokonać również w autoryzowanych punktach serwisowych, których wykaz znajdziesz na stronie internetowej producenta: [www.krysiak.pl](http://www.krysiak.pl)



**UŻYWAJ TYLKO ORYGINALNYCH CZĘŚCI ZAMIENNYCH.**

**Części zamienne złej jakości mogą uszkodzić przycinarkę i skrócić jej żywotność.**

Producent nie ponosi odpowiedzialności za szkody wywołane przez urządzenie, jeżeli zostaną one wywołane z powodu nieprawidłowo wykonanej samodzielnej naprawy, zastosowania nieoryginalnych części zamiennych, względnie zastosowania urządzenia niezgodnie z jego przeznaczeniem.

## 8. Najpopularniejsze usterki

Problem	Możliwe przyczyny	Rozwiązanie
Nie można nałożyć osłony głowicy tnącej	Nieprawidłowy montaż	Zamocuj prawidłowo osłonę, patrz instrukcja obsługi
Nie można uruchomić urządzenia	Brak napięcia	Sprawdź zasilanie
	Zbyt małe napięcie w gniazdku / niedziałające gniazdko	Zmień podłączenie urządzenia do innego gniazdko
Maszyna pracuje z przerwami	Uszkodzone okablowanie wewnętrzne	Udaj się do autoryzowanego serwisu
	Uszkodzony włącznik	Udaj się do autoryzowanego serwisu
Nadmierne wibracje/ hałas	Maszyna uszkodzona	Udaj się do autoryzowanego serwisu
Urządzenie nie tnie	Brak żyłki	Nawiń żyłkę na szpuli
	Trawa nagromadziła się wokół głowicy tnącej	Usuń trawę



---

## 9. Gwarancja

Na niniejsze urządzenie obowiązuje 24-miesięczna gwarancja. W ramach gwarancji gwarant zapewnia kupującemu nieodpłatne usunięcie usterek w funkcjonowaniu urządzenia wynikających z jego wadliwości konstrukcyjnych i materiałowych. Niektóre części konstrukcyjne ulegające normalnemu zużyciu oraz szkody wywołane naturalnym zużyciem, przeciążeniem lub nieprawidłową obsługą, są wykluczone z zakresu gwarancji. Warunkiem skorzystania ze świadczeń gwarancyjnych jest przestrzeganie podanych w instrukcji obsługi wskazówek dotyczących czyszczenia, konserwacji i napraw urządzenia. Próby samodzielnej naprawy urządzenia względnie jego rozebranie albo otwarcie obudowy silnika przez osoby nieupoważnione, powodują wygaśnięcie gwarancji.

Warunkiem skorzystania ze świadczenia gwarancyjnego jest przekazanie nierozmontowanego urządzenia wraz z dowodem zakupu naszemu centrum serwisowemu lub sprzedawcy. Wykonanie obowiązków wynikających z gwarancji nastąpi w terminie 30 dni, licząc od dnia dostarczenia urządzenia przez Użytkownika.

W przypadku reklamacji gwarancyjnej lub zlecenia naprawy należy dostarczyć oczyszczone urządzenie wraz z informacją o usterce pod adres naszego punktu serwisowego. W celu ustalenia wskazówek dotyczących nadania przesyłki należy skontaktować się z gwarantem.

Utylizację Twojego urządzenia przeprowadzimy bezpłatnie.

Naprawy nieobjęte gwarancją można zlecać odpłatnie naszemu centrum serwisowemu.

## 10. Usuwanie odpadów i recykling

Każde gospodarstwo jest użytkownikiem sprzętu elektrycznego i elektronicznego, a co za tym idzie – potencjalnym wytwórcą niebezpiecznego dla ludzi i środowiska odpadu, z tytułu obecności w tymże niebezpiecznych substancji, mieszanin oraz części składowych. Z drugiej strony zużyty sprzęt to cenny materiał, z którego można odzyskać surowce takie jak miedź, cyna, szkło, żelazo itp.

Użytkownik pryzcinarki zgodnie z przepisami o ochronie środowiska zobowiązany jest do prowadzenia prawidłowej gospodarki odpadami zgodnie z przepisami krajowymi. Nie wyrzucaj urządzeń razem z odpadami domowymi. Przekaż niepotrzebne urządzenie, jego akcesoria i opakowanie do zgodnej z przepisami o ochronie środowiska naturalnego utylizacji. Oddaj je w punkcie recyklingu – użyte w produkcji elementy z tworzyw sztucznych i metalu można posegregować i poddać selektywnej utylizacji. Informacje o dostępnym systemie zbierania zużytego sprzętu elektrycznego i elektronicznego można znaleźć u sprzedawcy oraz w urzędzie miasta/gminy.

Przekaż ścięte resztki roślinne do kompostowania, nie wyrzucaj ich do kontenera na śmieci.

Pamiętaj, że odpowiednie postępowanie ze zużytym sprzętem zapobiega negatywnym konsekwencjom dla środowiska naturalnego i zdrowia ludzkiego!

W przypadku pytań zwróć się o poradę do Centrum Serwisowego producenta.

Należy pamiętać, że producent bezpłatnie przeprowadza utylizację przesłanych do niego uszkodzonych i zużytych swoich urządzeń.

## **11. Ryzyko resztkowe**

Mimo tego, iż producent ponosi odpowiedzialność za konstrukcję przycinarki, pewne elementy ryzyka są podczas pracy nie do uniknięcia:

- odrzucenie przedmiotu,
- uszkodzenie słuchu w przypadku długotrwałej pracy bez ochraniaczy,
- uszkodzenie wzroku i twarzy przez odpryskujące elementy,
- pochwycenie i wplątanie odzieży w ruchome części.

### **Ocena ryzyka resztkowego**

W przypadku przestrzegania wskazówek znajdujących się w niniejszej instrukcji zagrożenie resztkowe podczas użytkowania przycinarki jest ograniczone. Niestosowanie się do zasad tu opisanych zwiększa ryzyko resztkowe.

## 12. Rysunek złożeniowy

