

ELITE 9K TAC-09CHSD/XA71I
ELITE 12K TAC-12CHSD/XA71I
Ocarina 12K TAC-12CHSD/TPG11I
T-Smart 12K TAC-12CHSD/FPI



TCL Klimatyzatory typu SPLIT:

ELITE 9K TAC-09CHSD/XA71I
ELITE 12K TAC-12CHSD/XA71I
Ocarina 12K TAC-12CHSD/TPG11I
T-Smart 12K TAC-12CHSD/FPI

Instrukcja Obsługi

INSTRUKCJA OBSŁUGI – SPIS TREŚCI

WPROWADZENIE.....	3
WSKAZÓWKI BEZPIECZEŃSKTWA DLA UŻYTKOWNIKA.....	5
BUDOWA URZĄDZENIA.....	6
WYŚWIETLACZ JEDNOSTKI WEWNĘTRZNEJ	7
PILOT.....	9
OBSŁUGA URZĄDZENIA POPRZEZ PILOTA.....	10
WSKAZÓWKI PRAWIDŁOWEGO UŻYWANIA SPRZĘTU.....	20
INSTRUKCJA MONTAŻU.....	21
✓ ISTOTNE ZAGADNIENIA.....	21
✓ WYBÓR MIEJSCA MONTAŻU.....	26
✓ MONTAŻ JEDNOSTKI WEWNĘTRZNEJ.....	27
✓ MONTAŻ JEDNOSTKI ZEWNĘTRZNEJ.....	29
✓ TEST DZIAŁANIA.....	31
✓ INFORMACJE DLA MONTAŻYSTY.....	32
KONSERWACJA.....	35
ROZWIĄZYWANIE PROBLEMÓW.....	36
GWARANCJA I SERWIS.....	38

Gratulujemy zakupu nowego klimatyzatora typu SPLIT marki TCL.

Zalecamy poświęcić czas na przeczytanie niniejszej instrukcji obsługi / instalacji, aby w pełni zrozumieć, jak prawidłowo zainstalować i obsługiwać urządzenie.

■ Wprowadzenie do czynników chłodniczych R32 i R290

Czynniki chłodnicze stosowane w klimatyzatorach są przyjaznymi dla środowiska węglowodorami R32 i R290. Oba rodzaje czynników są palne i bezwonne. Mogą ponadto palić się i wybuchać w określonych warunkach. Zagrożenia tego typu można jednak wyeliminować, przestrzegając specyfikacji podanej w tabeli poniżej podczas montażu klimatyzatora w pomieszczeniu o odpowiedniej powierzchni i eksploatując go w prawidłowy sposób.

W porównaniu z czynnikami standardowymi, czynniki R32 i R290 są produktami przyjaznymi dla środowiska, nie uszkadzają warstwy ozonowej, a ich wartości efektu cieplarnianego są bardzo niskie.

■ Wymagania dotyczące pomieszczenia klimatyzatora na czynniki chłodnicze R32 i R290

Czynniki chłodnicze	Pojemność (Btu)	Powierzchnia pomieszczenia
R32	9 K	Powyżej 4 m ²
	12 K	Powyżej 4 m ²
	18 K	Powyżej 15 m ²
	22 K/24 K	Powyżej 25 m ²
R290	9 K	Powyżej 10 m ²
	12 K	Powyżej 13 m ²
	18 K	Powyżej 15 m ²
	22 K/24 K	Powyżej 30 m ²

Ostrzeżenia

- Przed przystąpieniem do montażu zapoznać się z podręcznikiem montażu, eksploatacji i konserwacji.
- Nie stosować środków służących do przyspieszania procesu odmrażania lub czyszczenia, innych niż środki zalecone przez producenta.
- Nie przebijać ani nie palić urządzenia.
- Urządzenie przechowywać w pomieszczeniu pozbawionym źródeł pracujących w trybie ciągłym (itp. otwartych płomieni, zapłonu urządzenia gazowego lub grzejnika elektrycznego).
- W przypadku niezbędnej konserwacji skontaktować się z najbliższym punktem obsługi po sprzedażowej. Podczas wykonywania czynności konserwacyjnych personel serwisowy musi postępować ściśle według Instrukcji obsługi dostarczonej przez producenta. Serwisowanie klimatyzatora przez personel niewykwalifikowany jest zabronione.
- Przestrzegać ustaw i przepisów krajowych w zakresie gazu.
- Przed przystąpieniem do serwisowania lub utylizacji urządzenie należy opróżnić z czynnika chłodniczego.



Uwaga! Substancje łatwopalne i niebezpieczne



Zapoznać się z podręcznikiem



Zapoznać się z instrukcją montażu



Zapoznać się z instrukcją serwisową



Przed przystąpieniem do montażu urządzenia należy bezwzględnie zapoznać się z załączoną instrukcją obsługi.



Ze względu na zdarzenia, których nie można przewidzieć, w trakcie montażu zarówno jednostki wewnętrznej jak i zewnętrznej urządzenia przebywanie dzieci w pomieszczeniu roboczym jest zabronione.



Należy się upewnić, czy podstawa podtrzymująca jednostkę zewnętrzną została prawidłowo zamontowana.



Sprawdzić czy powietrze nie przedostaje się do obiegu czynnika chłodniczego oraz czy czynnik chłodniczy nie wycieka z urządzenia podczas jego pracy.



Po instalacji klimatyzatora należy przetestować urządzenie i jego funkcje w celu wykrycia ewentualnych nieprawidłowości oraz zanotować parametry techniczne.



Bezpiecznik chroniący urządzenie przed przeciążeniem powinien być przystosowany do prądu wartości T 5A/250 V.



Użytkownik powinien zabezpieczyć jednostkę wewnętrzną stosując bezpiecznik przystosowany do przepływu prądu wejściowego o maksymalnej wartości natężenia lub inne zabezpieczenie.



Urządzenie należy użytkować podłączając je do sieci zgodnej z parametrami prądu podanymi na obudowie i w niniejszej instrukcji. Przed rozpoczęciem użytkowania upewnić się, czy wtyczka urządzenia odpowiada typowi gniazdka elektrycznego. W przeciwnym wypadku należy wymienić wtyczkę. Należy utrzymywać wszystkie włączniki, przewody i wtyczki w należytej czystości.



Upewnij się, że gniazdko elektryczne jest dostosowane do wtyczki. W przeciwnym razie wymień gniazdko.



Urządzenie musi być wyposażone w środki umożliwiające odłączenie go od źródła zasilania poprzez rozwarcie styków na wszystkich biegunach w warunkach kategorii przepięciowej III. Środki te muszą być wbudowane w okablowanie zamontowane na stałe zgodnie z przepisami dotyczącymi okablowania.



Klimatyzator powinien zostać zainstalowany przez specjalistę lub osobę wykwalifikowaną.



Przy montażu należy zachować minimalny odstęp urządzenia – co najmniej 50 cm – od substancji łatwopalnych (itp. alkohol) bądź pojemników zawierających substancje znajdujące się pod wysokim ciśnieniem (itp. dezodorant).



W przypadku instalacji urządzenia w pomieszczeniu o słabej wentylacji, muszą zostać podjęte kroki mające na celu dodatkowe zabezpieczenie przed wyciekami czynnika chłodniczego, który mógłby skutkować pożarem.



Opakowanie urządzenia nadaje się do ponownego przetworzenia lub recyklingu. Z tego też względu nie może być traktowane jako ogólny odpad domowy i powinno być wrzucane do przeznaczonych do tego pojemników. Zużyte urządzenie należy przekazać do odpowiedniego punktu, który zajmuje się zbieraniem lub recyklingiem urządzeń elektrycznych i elektronicznych.



Urządzenie należy użytkować zgodnie z załączoną instrukcją. Jednakże tak jak i wypadku wielu innych urządzeń elektrycznych przy instalacji, użytkowaniu i konserwacji klimatyzatora wymagane jest zachowanie ostrożności i zdrowego rozsądku.



Urządzenie powinno być zamontowane zgodnie z obowiązującymi w danym kraju normami i regulacjami.



Przed rozpoczęciem pracy przy zaciskach, należy rozłączyć wszystkie obwody zasilania.





















Urządzenie należy zainstalować zgodnie z obowiązującymi krajowymi przepisami.



Urządzenie nie jest przeznaczone dla dzieci w wieku od lat 8, osób o ograniczonych możliwościach fizycznych, czuciowych lub umysłowych, lub osób nieposiadających odpowiedniego oświadczenia i wiedzy, chyba że w trakcie korzystania z klimatyzatora znajdują się pod bezpośrednim nadzorem osoby odpowiedzialnej za ich bezpieczeństwo. Dzieci należy pilnować, aby nie bawiły się urządzeniem. Czynności obejmujące czyszczenie i konserwację nie powinny być wykonywane przez dzieci bez nadzoru.

WSKAZÓWKI BEZPIECZEŃSTWA DLA UŻYTKOWNIKA- ZAKAZY

-  Nie próbować instalować klimatyzatora samemu, zawsze kontaktować się z wyspecjalizowanym pracownikiem technicznym.
-  Czyszczenie i konserwacja muszą być wykonywane przez wyspecjalizowany personel techniczny. W każdym przypadku należy odłączyć urządzenie od sieci zasilającej przed przystąpieniem do czyszczenia lub konserwacji.
-  Upewnij się, że napięcie w sieci odpowiada wartościom na tabliczce znamionowej. Wtyczka powinna być czysta. Włożyć wtyczkę prawidłowo i mocno do gniazda, co pozwoli uniknąć ryzyka porażenia prądem lub wywołania pożaru.
-  Nie wyciągać wtyczki z gniazda podczas pracy urządzenia, ponieważ może spowodować zaiskrzenia, zwarcia, uszkodzenie urządzenia spowodowane przepięciem lub pożar.
-  Urządzenie przeznaczone jest do klimatyzacji pomieszczeń domowych i nie może być wykorzystywane do żadnych innych celów, takich jak suszenie odzieży, chłodzenie żywności, itp.
-  Opakowanie urządzenia nadaje się do ponownego przetworzenia lub recyklingu. Z tego też względu nie może być traktowane jako ogólny odpad domowy i powinno być wrzucane do przeznaczonych do tego pojemników. Zużyte urządzenie należy przekazać do odpowiedniego punktu, który zajmuje się zbieraniem lub recyklingiem urządzeń elektrycznych i elektronicznych.
-  Zawsze używaj urządzenie z zamontowanym filtrem powietrza. Korzystanie z klimatyzatora bez filtra powietrza może spowodować nadmierne nagromadzenie pyłu lub odpadów na wewnętrznej części urządzenia i może spowodować ewentualne późniejsze awarie.
-  Użytkownik jest odpowiedzialny za to, aby urządzenie zostało zainstalowane przez wykwalifikowanego technika, który musi sprawdzić, czy jest uziemione zgodnie z obowiązującymi przepisami i wstawić termomagnetyczne bezpieczniki.
-  Baterie pilota należy zutylizować jako odpady komunalne w odpowiednim punkcie odbioru w sposób zgodny z przepisami prawa obowiązującymi w danym kraju.

-  Nigdy nie pozostawaj na dłużej w bezpośrednim strumieniu zimnego powietrza. Bezpośrednie i długotrwałe narażenie na zimne powietrze może być niebezpieczne dla zdrowia. Szczególnie w pomieszczeniach, w których są dzieci, starsze osoby lub chorzy.
-  Jeżeli urządzenie wydziela dym lub zapach spalenizny, natychmiast odciąć zasilanie i skontaktować się z centrum obsługi.
-  Długotrwałe korzystanie z urządzenia w takich warunkach może być przyczyną pożaru lub porażenia prądem elektrycznym.
-  Urządzenie powinno być naprawiane wyłącznie przez autoryzowany punkt serwisowy producenta. Nieprawidłowe naprawy mogą narazić użytkownika na ryzyko porażenia prądem, itp.
-  Odłącz automatyczny wyłącznik, jeżeli nie przewiduje się korzystania z urządzenia przez długi czas. Kierunek przepływu powietrza musi być odpowiednio wyregulowany.
-  Żaluzje powinny być skierowane w dół w trybie grzania i w górę w trybie chłodzenia.
-  Używaj klimatyzacji w sposób opisany w niniejszej instrukcji. Instrukcja nie jest w stanie przewidzieć wszelkich możliwych warunków i sytuacji. Jak w przypadku każdego urządzenia elektrycznego gospodarstwa domowego, podczas instalacji, eksploatacji i konserwacji zalecany jest zawsze zdrowy rozsądek.
-  Przed przystąpieniem do czyszczenia lub konserwacji bądź przed długotrwałym okresem nieużywania urządzenia upewnij się, że jest ono odłączone od źródła zasilania.
-  Wybór najbardziej odpowiedniej temperatury może zapobiec uszkodzeniu urządzenia.

⊖ Nie zginać, przeciągać lub ścisnąć przewodu zasilającego, ponieważ może to spowodować jego uszkodzenie. Porażenie prądem elektrycznym lub wywołanie pożaru może być skutkiem uszkodzonego przewodu zasilającego. Tylko specjalistyczny personel techniczny może wymienić uszkodzony przewód zasilający.

⊖ Nie używać przedłużaczy, trójników lub innych rozdzielaczy napięcia.

⊖ Nie dotykać urządzenia mokrymi częściami ciała.

⊖ Nie zasłaniaj wlotu lub wylotu wewnątrz i na zewnątrz urządzenia. Niedrożność tych otworów powoduje zmniejszenie efektywności operacyjnej z następstwem awarii lub uszkodzenia.

⊖ W żaden sposób nie zmieniaj właściwości urządzenia.

⊖ Nie należy instalować urządzenia w pobliżu źródeł ciepła oraz w miejscach, gdzie powietrze może zawierać gaz, ropę naftową lub siarkę.

⊖ Urządzenie nie jest przeznaczone dla osób (w tym dzieci) o ograniczonych możliwościach fizycznych, czuciowych lub umysłowych, lub osób nieposiadających odpowiedniego doświadczenia i wiedzy, chyba że w trakcie korzystania z klimatyzatora znajdują się pod bezpośrednim nadzorem osoby odpowiedzialnej za ich bezpieczeństwo.

⊖ Nie wspinać się na urządzenie oraz nie kłaść żadnych ciężkich lub gorących przedmiotów.

⊖ Nie pozostawiać otwartych okien i drzwi na długi czas, gdy klimatyzator pracuje.

⊖ Nie kierować strumienia powietrza na rośliny lub zwierzęta.

⊖ Długa ekspozycja na bezpośredni przepływ zimnego powietrza z klimatyzatora może mieć negatywny wpływ na rośliny i zwierzęta.

⊖ Nie dopuszczaj klimatyzatora do kontaktu z wodą. Izolacja elektryczna może ulec uszkodzeniu, powodując tym samym porażenie prądem.

⊖ Nie wspinać się na jednostkę zewnętrzną i nie umieszczać na niej żadnych przedmiotów.

⊖ Nigdy nie wkładać żadnych przedmiotów do urządzenia. Może to spowodować obrażenia.

⊖ Dzieci należy pilnować, aby nie bawiły się urządzeniem. Jeśli przewód zasilający jest uszkodzony, musi zostać wymieniony przez producenta, serwisanta lub odpowiednio wykwalifikowaną osobę w celu uniknięcia zagrożenia.

BUDOWA URZĄDZENIA

JEDNOSTKA WEWNĘTRZNA

Nr	Opis
1	Panel frontowy
2	Filtr powietrza
3	Filtr opcjonalny (jeśli zamontowano)
4	Wyświetlacz diodowy
5	Odbiornik sygnałów
6	Osłona listwy zaciskowej
7	Generator jonizacyjny (jeśli zamontowano)
8	Deflektory
9	Przycisk awaryjny
10	Tabliczka znamionowa jednostki wewnętrznej
11	Żaluzja przepływu powietrza
12	Pilot zdalnego sterowania

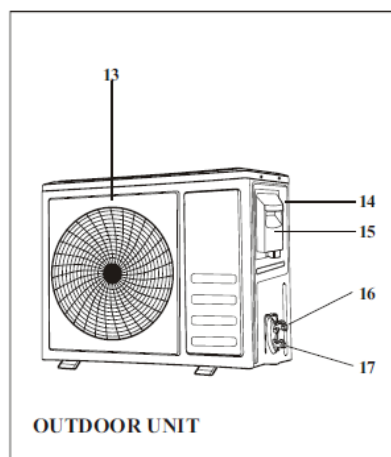
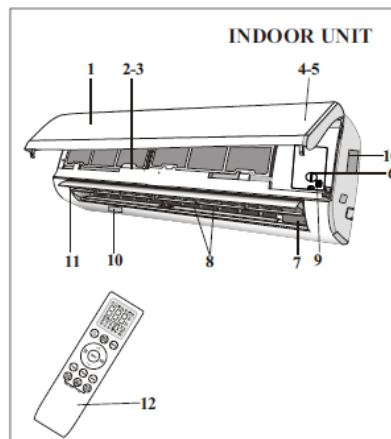

JEDNOSTKA ZEWNĘTRZNA

Nr	Opis
13	Wylot powietrza
14	Tabliczka znamionowa jednostki zewnętrznej
15	Osłona listwy zaciskowej
16	Zawór gazowy
17	Zawór cieczowy

Uwaga: Powyższe rysunki w uproszczony sposób przedstawiają urządzenie i mogą odbiegać od rzeczywistego wyglądu zakupionego urządzenia

WYŚWIETLACZ JEDNOSTKI WEWNĘTRZNEJ



No.	Led		Opis
1	SLEEP		Funkcja SLEEP
2	Wyświetlacz temperatury (jeśli występuje) /Kod błędu		(1) Zapala się podczas działania timera, gdy klimatyzator działa (2) Wyświetla kod usterki, gdy wystąpiła usterka.
3	TIMER		Świeci się podczas działania timera.

Wielkość i usytuowanie przycisków i wskaźników może różnić się w zależności od modelu, jednak ich funkcjonalność jest taka sama.

FUNKCJA AUTO-RESTART

Funkcja auto-restartu ustawiona jest fabrycznie. W przypadku nagłego zaniku zasilania moduł zapamiętuje ustawienia pracy obowiązujące przed awarią zasilania i po przywróceniu zasilania urządzenie zostanie automatycznie uruchomione ponownie z poprzednimi ustawieniami.

Żeby wyłączyć tę funkcję należy postępować wg poniższej instrukcji:

1. Wyłączyć urządzenie, odłączyć je od zasilania.
2. Trzymać wciśnięty przycisk awaryjny podczas podłączania do zasilania.
3. Przytrzymaj wciśnięty przycisk awaryjny przez ponad 10 sekund, do momentu aż usłyszysz cztery krótkie sygnały dźwiękowe. Funkcja auto-restartu została wyłączona.

Aby włączyć funkcję auto-restartu, należy powtórzyć tę samą procedurę aż do usłyszenia trzech krótkich sygnałów dźwiękowych.

FUNKCJA AWARYJNA

Jeśli pilot od urządzenia zostanie zagubiony lub uszkodzony, należy postępować wg poniższej instrukcji.

Otwórz przedni panel i unieś go w górę pod takim kątem, aby uzyskać dostęp do przycisku awaryjnego.

1. Jednokrotne naciśnięcie przycisku (jeden sygnał dźwiękowy) wymusi pracę klimatyzatora w trybie chłodzenia.
2. Dwukrotne naciśnięcie przycisku awaryjnego w ciągu 3 sekund (dwa sygnały dźwiękowe) wymusi pracę w trybie grzania.
3. Aby wyłączyć urządzenie ponownie naciśnij przycisk (pojedynczy, długi sygnał dźwiękowy).
4. Po około 30 minutach wymuszonej pracy, klimatyzator automatycznie rozpocznie pracę w trybie chłodzenia (23 °C).

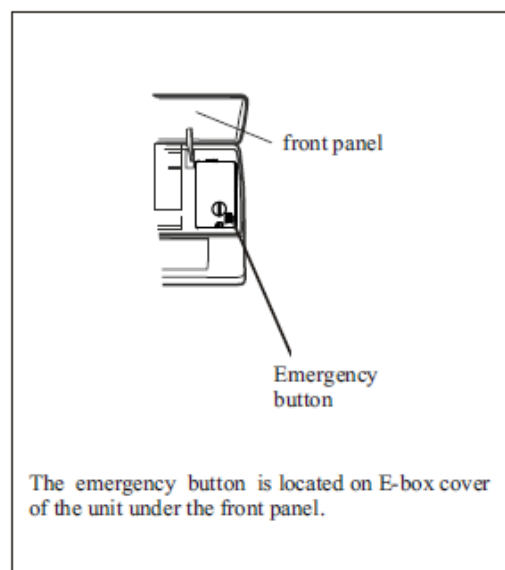

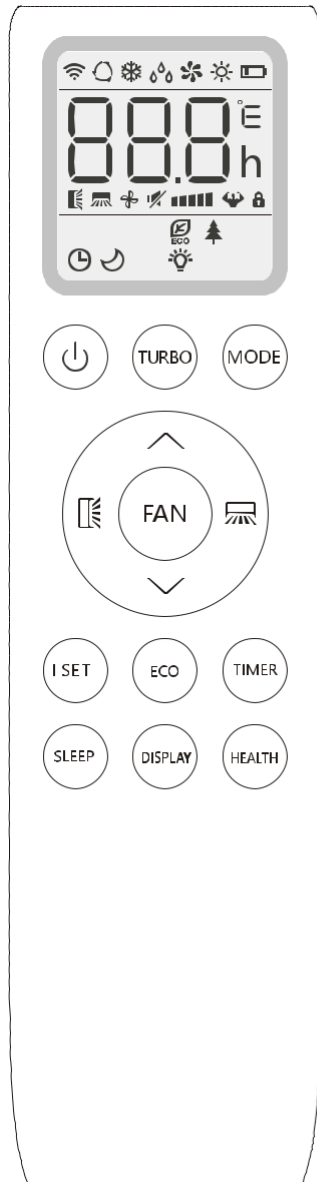



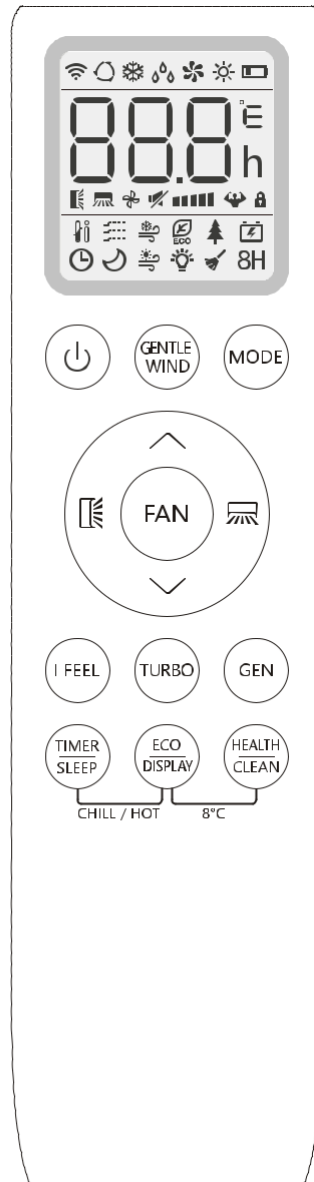







Dla modeli typu On/Off



Dla modeli z inwerterem

OBSŁUGA URZĄDZENIA POPRZEZ PILOTA

Pilot przenośny umożliwia zarządzanie funkcjami klimatyzatora

No.	Przycisk	Funkcja
1		Włączanie/Wyłączanie klimatyzatora
2	GENTLE WIND	Włączanie trybu GENTLE WIND
3	MODE	Włączanie trybu: AUTO, COOL, DRY, FAN, HEAT.
4	 (TEMP UP)	Zwiększanie ustawień temperatury i funkcji TIMER
5	 (TEMP DN)	Zmniejszanie ustawień temperatury i funkcji TIMER
6		Zmiana kierunku przepływu powietrza w poziomie
7		Zmiana kierunku przepływu powietrza w pionie
8	FAN	Zmiana ustawień pracy wentylatora: auto, mute, low, mid-low, mid, mid-high, high, Turbo
9	I FEEL	Włączanie trybu I FEEL
10	I SET	Włączanie trybu I SET
11	TURBO	Włączanie/Wyłączenie trybu TURBO
12		Włączanie/Wyłączenie trybu GENERATOR
13	TIMER/SLEEP	Włączanie/Wyłączenie trybu TIMER i SLEEP
14	ECO/DISPLAY	Włączanie/Wyłączenie trybu ECO i oświetlenia LED
15	HEALTH/CLEAN	Włączanie/Wyłączenie trybu HEALTH i Auto Clean..
16	TIMER/SLEEP + ECO/DISPLAY	Włączanie/Wyłączenie trybu CHILL WIND i HOT WIND
17	ECO/DISPLAY + HEALTH/CLEAN	Włączanie/Wyłączenie trybu CHILL WIND i HOT WIND
18	 ( + )	W celu aktywowania funkcji ochrony rodzicielskiej należy przez 3 s jednocześnie przytrzymać  i 



Wyświetlacz i niektóre funkcje pilota mogą się różnić w zależności od modelu.



Kształt i położenie przycisków i wskaźników może się różnić w zależności od modelu, ale ich funkcja jest taka sama.

















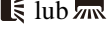







Urządzenie potwierdza prawidłowy wybór każdego przycisku sygnałem dźwiękowym.



Niektóre funkcje mogą nie pasować do Twojego klimatyzatora, po naciśnięciu tych przycisków usłyszysz sygnał dźwiękowy, ale klimatyzator nie reaguje, przepraszamy.

WYŚWIETLACZ pilota zdalnego sterowania, znaczenie symboli na wyświetlaczu ciekłokrystalicznym

No.	Symbole	Oznaczenia
1		Wskaźnik trybu AUTO MODE
2		Wskaźnik TRYBU CHŁODZENIA
3		Wskaźnik SKROPLIN
4		Wskaźnik TRYBU WENTYLATORA
5		Wskaźnik TRYBU GRZANIA
6		Wskaźnik BATERII
7	 lub 	Wskaźnik OBROTU KLAP (przepływu powietrza)
8		Wskaźnik TEMPERATURA / ZEGAR
9		Wskaźnik PRĘDKOŚCI WENTYLATORA
10	 (FLASH)	Wskaźnik AUTOMATYCZNEJ PRĘDKOŚCI WENTYLATORA
11		Wskaźnik TIMER
12		Wskaźnik TRYBU SLEEP
13		Wskaźnik TURBO
14		Wskaźnik WYCISZENIA GŁOSU
15		Wskaźnik TRYBU ECO
16		Wskaźnik TRYBU HEALTH
17		Wskaźnik OŚWIETLENIA
		Wskaźnik blokady rodzicielskiej
		Wskaźnik I FEEL
		Wskaźnik GENTLE WIND
		Wskaźnik HOT WIND

		Wskaźnik auto czyszczenia
	8H	Wskaźnik funkcji grzania 8 stopni C.

W celu rozpoczęcia pracy należy stosować się do poniższych zaleceń:

✓ Skieruj pilota w stronę odbiornika na urządzeniu.

✓ Pilot zdalnego sterowania nie może znajdować się dalej niż 7 metrów od urządzenia (bez przeszkody między pilotem a odbiornikiem).

✓ Pilota zdalnego sterowania należy używać z najwyższą ostrożnością. Nie należy go upuszczać ani wystawiać na bezpośrednie działanie promieni słonecznych lub źródeł ciepła. Jeśli pilot nie działa, spróbuj wyjąć baterię i włożyć ją z powrotem.

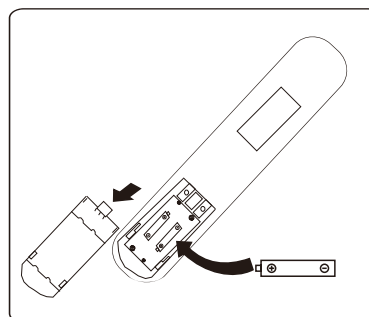
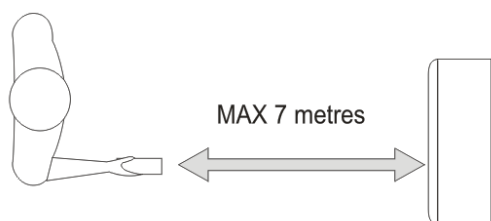

WKŁADANIE LUB WYMIANA BATERII

- Wsuń szufladkę z tyłu pilota;
- Umieść w wskazanym na rysunku miejscu baterię

2x AAA (1.5 V) i zamknij szufladkę.

✓ Jeśli pilot zostanie wymieniony lub zutylizowany, baterie należy wyjąć i wyrzucić zgodnie z aktualnymi przepisami, ponieważ są one szkodliwe dla środowiska.

✓ Nie należy mieszać starych i nowych baterii. Nie należy mieszać baterii alkalicznych, standardowych (węglowo-cynkowych) ani akumulatorów (niklowo-kadmowych).

✓ Nie wolno wrzucać baterii do ognia. Baterie mogą wybuchnąć.

✓ Jeśli pilot nie będzie używany przez dłuższy czas, należy wyjąć z niego baterie

Powietrze zasysane przez wentylator przepływa przez kratkę wlotu powietrza i filtr, następnie zostaje schłodzone/osuszone lub podgrzane w wymienniku ciepła.

Powietrze nawiewane jest w kierunku regulowanym w pionie przez zautomatyzowane żaluzje oraz w poziomie za pomocą ręcznie ustawianych deflektorów. W niektórych modelach również deflektory mogą posiadać własny napęd

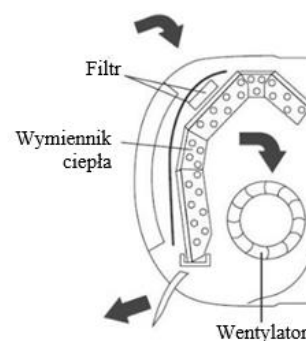



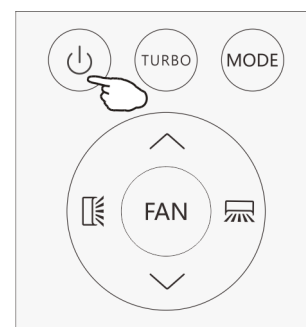

WŁĄCZANIE/WYŁĄCZANIE KLIMATYZATORA

Naciśnij przycisk , aby włączyć lub wyłączyć klimatyzator.



TRYB CHŁODZENIA „COOL”

Funkcja chłodzenia  umożliwia klimatyzatorowi chłodzenie pomieszczenia i jednocześnie zmniejsza wilgotność powietrza.

- Aby aktywować funkcję chłodzenia (COOL), naciśnij przycisk MODE aż symbol  pojawi się na wyświetlaczu.
- Za pomocą przycisku  lub  ustaw temperaturę niższą niż w pomieszczeniu

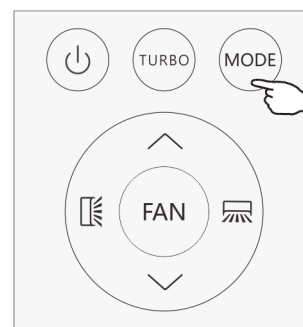



TRYB OGRZEWANIA „HEAT”

Funkcja grzania  pozwala na ogrzanie powietrza w pomieszczeniu.

Aby włączyć tą funkcję należy nacisnąć przycisk MODE

aż na wyświetlaczu pojawi się symbol .

Za pomocą przycisków  lub  ustaw temperaturę wyższą od aktualnie panującej w pomieszczeniu.



Przy włączaniu funkcji grzania urządzenie może przełączyć się w tryb odszraniania, co jest kluczowe w celu usunięcia szronu ze skraplacza, przywracając jego funkcję wymiennika ciepła. Przeważnie tryb ten trwa od 2 do 10 minut, po czym automatycznie przechodzi w fazę grzania

TRYB OSUSZANIA „DRY” – opcja, wybrane modele

 Tryb ten jest idealny do obniżenia wilgotności w pomieszczeniu (wiosna i jesień, wilgotne pomieszczenia, itp.).

● Aby ustawić tryb DRY, naciśnij przycisk MODE aż  pojawia się na wyświetlaczu. Aktywowana jest automatyczna funkcja wstępnego ustawienia.



TRYB WENTYLATORA „FAN”

 Tryb wentylatora, funkcja dająca możliwość wentylacji powietrza.

● Aby ustawić tryb FAN, naciśnij przycisk MODE aż  pojawia się na wyświetlaczu.



TRYB AUTO

● Aby ustawić tryb AUTO, naciskaj MODE aż  pojawi się na wyświetlaczu. W trybie AUTO tryb pracy zostanie ustawiony automatycznie zgodnie z temperaturą pokojową.

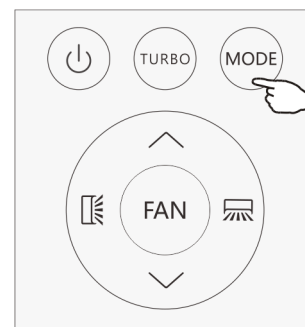



ZMIANA PRĘDKOŚCI PRACY WNETYLATORA

● Naciśnij przycisk FAN, aby ustawić prędkość obrotową wentylatora, można ją ustawić na czterech poziomach: AUTO/ MUTE/ LOW/ MID-LOW/ MID/ MID-HI/ HIGH/TURBO

Informacja na wyświetlaczu:



KONTROLA PRZEPŁYWU POWIETRZA

Funkcja dająca możliwość zmiany kierunku przepływu powietrza (pionowy  lub poziomy ):

Ta funkcja jest przydatna do wyboru ruchu w górę / w dół (lub w lewo / w prawo) nawiewu powietrza

- Aby poprawnie ustawić tę funkcję:

Wybierz tryb pracy (chłodzenie, osuszanie, nawiew, grzanie) jak opisano

powyżej. Naciśnij  przycisk, deflektor zacznie lub przestanie się poruszać w pionie – następnie możemy wybrać pożądany kierunek



Funkcja  daje możliwość wyboru kierunku nawiewu w poziomie;

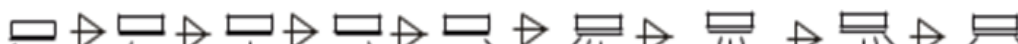

Nigdy nie wkładaj palców, patyków ani innych przedmiotów do otworów wlotowych lub wylotowych powietrza.

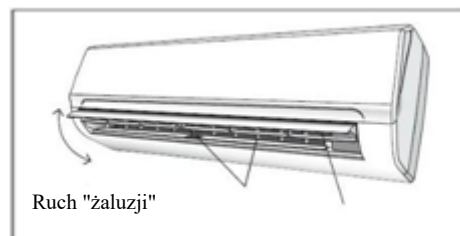

Deflektory "Żaluzje"

TRYB GENTLE WIND (Opcjonalnie)



W tym trybie urządzenie zamknie pionowe żaluzje, powietrze przepływa przez otwory

żaluzji, pokój jest chłodny, ale bez wiatru.

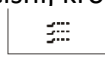

Naciśnij krótko przycisk GENTLE WIND, na wyświetlaczu pojawi się , a urządzenie będzie działać w trybie GENTLE WIND. Naciśnij ponownie, aby anulować.

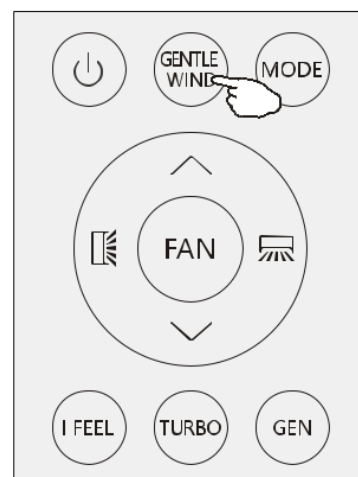
UWAGA: Funkcja delikatnego wiatru jest dostępna tylko w obu trybach CHŁODZENIA.



TRYB I FEEL (opcjonalnie)

I FEEL

Aby aktywować funkcję, naciśnij przycisk  aż pojawi się na zdalnym wyświetlaczu ikona .

Zrób to ponownie, aby wyłączyć tę funkcję.

Ta funkcja umożliwi pilotowi zmierzenie temperatury w bieżącym miejscu i wysłanie tego sygnału do klimatyzatora w celu optymalizacji temperatury wokół Ciebie i zapewnienia komfortu.

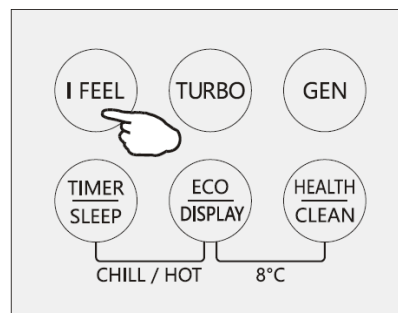

TRYB TURBO (Opcjonalnie)



Aby włączyć funkcję turbo, wciśnij przycisk TURBO, i pojawi się na wyświetlaczu ikona .

W trybie COOL / HEAT po wybraniu funkcji TURBO urządzenie będzie pracować w trybie szybkiego chłodzenia / szybkiego grzania z najwyższą prędkością wentylatora.



TRYB GENERATOR MODE (Opcjonalnie)

 W tym trybie klimatyzator może pracować na zasilaniu zastępczym. Konieczność taka może wynikać z niestabilnej pracy sieci elektrycznej. W trybie GEN można wybrać pożądaną % wydajność klimatyzatora.

Istnieją następujące tryby pracy :L1, L2, L3. Aby aktywować funkcję GEN, należy nacisnąć przycisk GEN i aktualny poziom jednostki będą zmieniać się jak poniżej

Off -> L3-> L2-> L1

W poszczególnych ustawieniach klimatyzator osiąga % przyrost prądu znamionowego:

L1: 30%, L2: 50%, L3: 70%

Aby anulować tę funkcję, należy naciskać przycisk GEN, aż na wyświetlaczu pojawi się kod OF.

TRYB SLEEP (Opcjonalnie)

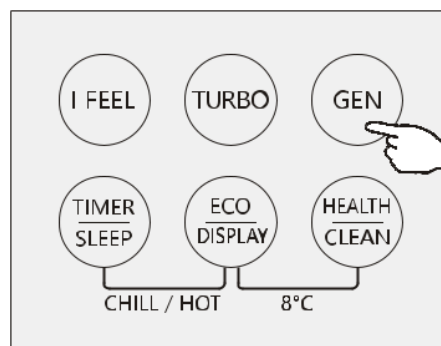

Wstępnie ustawiony jest automatyczny program pracy.

Ta funkcja jest przydatna zwłaszcza w nocy, ponieważ stopniowo zmniejsza parametry pracy.

- Aby poprawnie ustawić tę funkcję:

Wybierz tryb chłodzenia lub ogrzewania, jak opisano powyżej.

Naciśnij przycisk SLEEP, aby aktywować tryb uśpienia, i  pojawia się na wyświetlaczu.

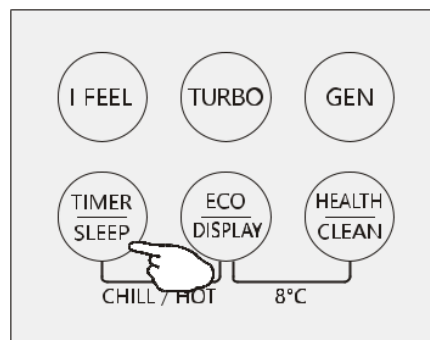

Funkcję SLEEP można anulować w dowolnym momencie podczas pracy

TRYB ECO (Opcjonalnie)



Urządzenie automatycznie ustawia pracę oszczędzania energii. Aby włączyć tryb ECO naciśnij przycisk ECO, na wyświetlaczu pojawi się



Aby anulować należy ponownie nacisnąć

UWAGA: Funkcja ECO jest dostępna zarówno w trybie CHŁODZENIA, jak i GRZANIA.

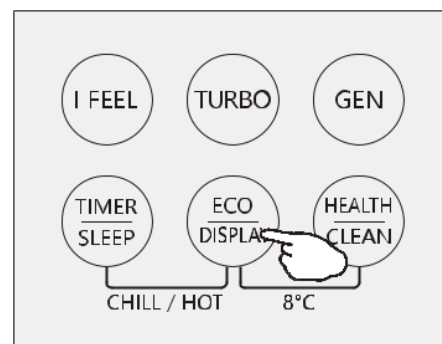

Funkcja wyłączania oświetlenia wyświetlacza LED (Opcjonalnie)

Naciśnij przycisk DISPLAY i przytrzymaj przez 2 sekundy, aby włączyć / wyłączyć podświetlenie wyświetlacza LED

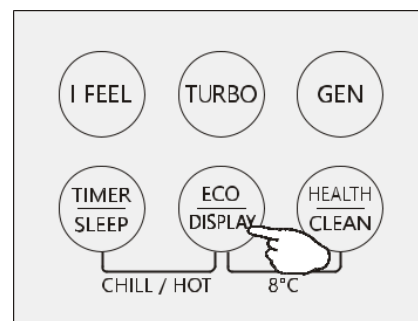

TRYB HEALTH (Opcjonalnie)

Naciśnij przycisk HEALTH, aby aktywować / wyjść z funkcji.

Aktywacja tej funkcji poprawia parametry pracy w odniesieniu do generowania jonów itp.

Uwaga:

Funkcja Health nie jest dostępna, gdy klimatyzator jest wyłączony.

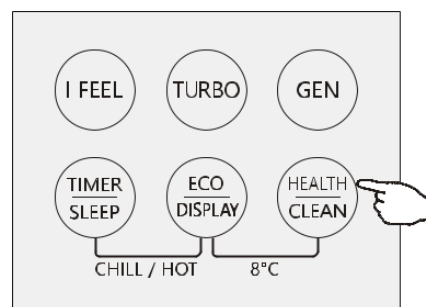

FUNKCJA SELF-CLEAN (Opcjonalnie)

1. Niniejsza funkcja służy do usuwania brudu, bakterii, itp. drobnoustrojów gromadzących się w parowniku.

2. Wciśnij przycisk "CLEAN", aby włączyć tę funkcję w dowolnym trybie; na wyświetlaczu jednostki wewnętrznej pojawi się symbol "CL".

3. Funkcja będzie działała przez ok. 30 minut, po czym urządzenie przełączy się z powrotem w tryb ustawiony przed jej załączeniem. Wciśnij "ON/OFF" lub "Mode", aby anulować funkcję Self-Clean.

4. Hałas słyszalny podczas działania funkcji jest dźwiękiem normalnym, generowanym przez rozszerzający i kurczący się pod wpływem ciepła plastik będący elementem obudowy urządzenia.

5. Zaleca się stosowanie niniejszej funkcji w następujących warunkach otoczenia:

Jednostka wewnętrzna	Temp < 30 °C
Jednostka zewnętrzna	5 °C < Temp < 30 °C

6. Zaleca się stosowanie tej funkcji co 3 miesiące.

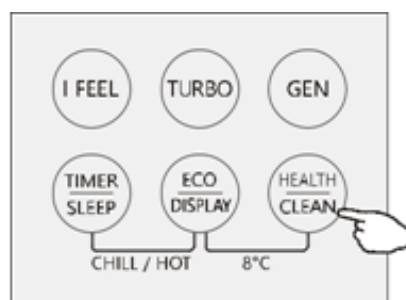

TRYB TIMER - wyłączenie klimatyzatora



Automatyczne wyłączenie. Podczas

pracy urządzenia naciśnij TIMER, a następnie użyj

^ i v aby ustawić czas, po którym klimatyzacja się wyłączy.

Naciśnij ponownie przycisk timera, aby rozpocząć odliczanie.

Uwaga: Aby anulować ustawioną funkcję, naciśnij ponownie przycisk TIMER.

Uwaga: W przypadku wyłączenia zasilania konieczne jest ponowne ustawienie TIMER OFF

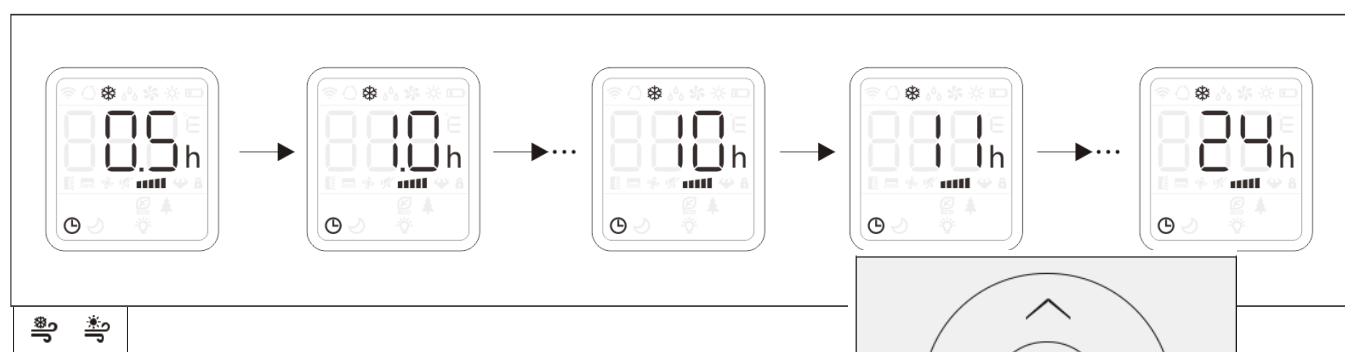
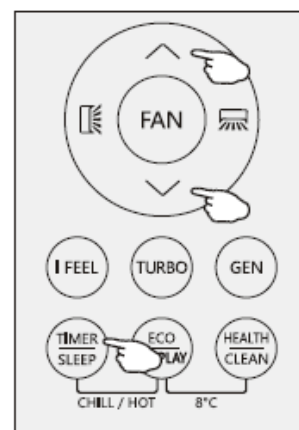

1. W trybie chłodzenia naciśnij jednocześnie przyciski TIMER / SLEEP i ECO / DISPLAY i przytrzymaj przez 2 sekundy, aby włączyć funkcję zimnego wiatru.

2. W trybie ogrzewania naciśnij jednocześnie przyciski TIMER / SLEEP i ECO / DISPLAY i przytrzymaj przez 2 sekundy, aby włączyć funkcję gorącego wiatru.

3. Naciśnij oba przyciski TIMER / SLEEP i ECO / DISPLAY i przytrzymaj przez 2 s, aby wyjść z funkcji zimnego wiatru lub gorącego wiatru.

TRYB 8°C heating (Opcjonalnie)

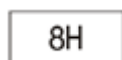

1. W celu włączenia funkcji, naciśnij jednocześnie przyciski ECO / DISPLAY i HEALTH / CLEAN i przytrzymaj przez 2 s.

2. Jeśli klimatyzator jest w trybie czuwania, ta funkcja umożliwi automatyczne rozpoczęcie ogrzewania przez klimatyzator, gdy temperatura wewnętrzna jest równa lub niższa od 8°C, nastąpi powrót do trybu czuwania, jeśli temperatura jest równa lub wyższa niż 18°C.

3. Po wyłączeniu klimatyzacji naciśnij oba przyciski ECO / DISPLAY i HEALTH / CLEAN i przytrzymaj przez 2 sekundy, aby wyjść z trybu ogrzewania 8°C.

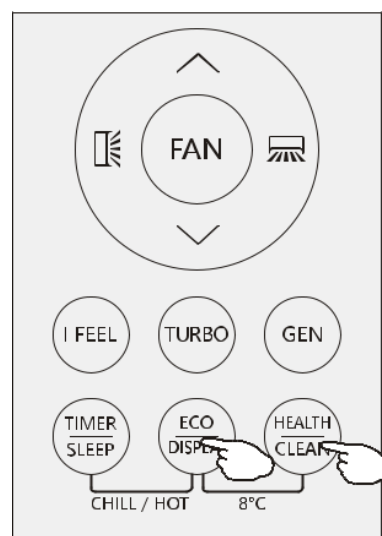
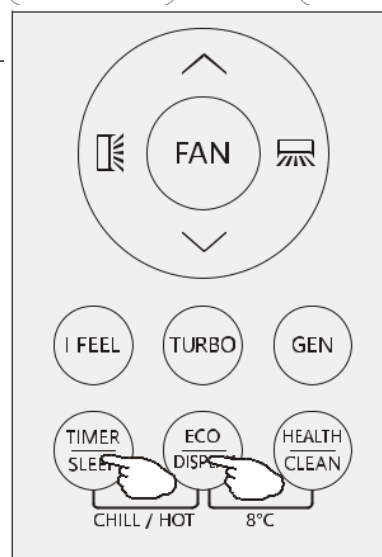

TRYB I SET (Opcjonalnie)

W trybie CHŁODZENIA / GRZANIA / WENTYLACJI / OSUSZANIA nastaw preferowaną temperaturę (tryb CHŁODZENIA/GRZANIA), prędkość wentylatora (tryb CHŁODZENIA/GRZANIA/WENTYLACJI) i wachlowanie, następnie wciśnij przycisk "I SET" na 3 sekundy, aż do pojawienia się symbolu "AU" na wyświetlaczu i zmiany podświetlenia. Wprowadzone zmiany zostaną zapisane w pilocie i można je zmienić, powtarzając powyższą sekwencję czynności.

W trybie CHŁODZENIA / GRZANIA / WENTYLACJI / OSUSZANIA wciśnij przycisk "I SET", aby aktywować tę funkcję. Klimatyzator będzie pracował według preferowanych ustawień, na ekranie pilota zaś pojawi się symbol "AU".

Wciśnij przycisk (lub inne przyciski) powtórnie, aby anulować tę funkcję.



WSKAZÓWKI PRAWDŁOWEGO UŻYWANIA SPRZĘTU

Klimatyzator jest przeznaczony do pracy w komfortowych i odpowiednich warunkach mieszkalnych. Używanie klimatyzatora w niewłaściwych jak w podanych poniżej warunkach może spowodować zadziałanie niektórych funkcji zabezpieczających.

Klimatyzator stały

TRYB	Chłodzenie	Grzanie	Osuszanie
Temperatura			
W pomieszczeniu	17°C~32°C	0°C~27°C	18°C~32°C
Zewnętrzna	0°C~43°C dla warunków klimatycznych T1	-7°C~24°C	0°C~50°C
	0°C~52°C dla warunków klimatycznych T3		

Klimatyzator inwerterowy

TRYB	Chłodzenie	Grzanie	Osuszanie
Temperatura			
W pomieszczeniu	17°C~32°C	0°C~30°C	10°C~32°C
Zewnętrzna	0°C~53°C	-15 °C ~ 30 °C	0°C~50°C
	-15 °C ~ 53 °C dla modeli z systemem chłodzenia niskotemperaturowego		

 Urządzenie nie uruchomi się niezwłocznie po jego wyłączeniu i ponownym włączeniu lub po zmianie trybu podczas pracy. Jest to normalne zjawisko towarzyszące uruchomieniu funkcji zabezpieczającej. Należy odczekać 3 minuty.

 Wydajność i efektywność są zgodne z testem przeprowadzonym w trybie pełnego działania. Wymaga zastosowania największej prędkości silnika wentylatora wewnętrznego oraz maksymalnego kąta otwarcia żaluzji i deflektorów.

INSTRUKCJA MONTAŻU – Istotne zagadnienia

■ Istotne zagadnienia

Klimatyzator musi być zamontowany przez profesjonalny personel z użyciem "Instrukcji montażu" przeznaczonej wyłącznie dla takiego personelu! Specyfikacja montażowa powinna podlegać określonym przez naszą firmę przepisom obsługi po sprzedażowej.

Brak zachowania ostrożności podczas napełniania systemu łatwopalnym czynnikiem chłodniczym może być przyczyną poważnych obrażeń ciała lub uszkodzenia przedmiotów.

Po zakończeniu prac montażowych należy przeprowadzić test szczelności.

Przed przystąpieniem do konserwacji lub naprawy klimatyzatora napełnionego czynnikiem łatwopalnym należy przeprowadzić kontrolę bezpieczeństwa, aby zapewnić maksymalną redukcję ryzyka pożaru.

Urządzenie należy eksploatować w ramach procedury kontrolowanej, aby zapewnić maksymalną redukcję ryzyka wynikającego z użycia gazów lub par łatwopalnych.

Wymagania dotyczące całkowitej wagi napełnionego czynnika chłodniczego oraz powierzchni pomieszczenia, które ma być wyposażone w klimatyzator, przedstawiono w tabelach GG.1 i GG.2 poniżej.



INSTRUKCJA MONTAŻU – Istotne zagadnienia

■ Maksymalna ilość czynnika i wymagana minimalna powierzchnia pomieszczenia

$$m1 = (4 \text{ m}^3) \times \text{LFL}, m2 = (26 \text{ m}^3) \times \text{LFL}, m3 = (130 \text{ m}^3) \times \text{LFL}$$

gdzie *LFL* – dolna wartość graniczna palności wyrażona w kg/m^3 ; R290 $\text{LFL} = 0,038 \text{ kg/m}^3$; R32 $\text{LFL} = 0,306 \text{ kg/m}^3$.

Dla urządzeń o ilości czynnika chłodniczego $m1 < M \leq m2$:

Maksymalna ilość czynnika chłodniczego w pomieszczeniu będzie zgodna z następującym równaniem: $m_{\text{max}} = 2,5 \times$

$$(\text{LFL})^{(5/4)} \times h_0 \times (A)^{1/2}$$

Minimalna powierzchnia pomieszczenia A_{min} wymagana do zamontowania urządzenia o ilości czynnika chłodniczego M (kg) będzie zgodna z następującym równaniem: $A_{\text{min}} = (M / (2,5 \times (\text{LFL})^{5/4} \times h_0))^2$

gdzie:

m_{max} – dopuszczalna maksymalna ilość czynnika

chłodniczego w pomieszczeniu, M – ilość czynnika

chłodniczego w pomieszczeniu (kg),

A_{min} – wymagana minimalna powierzchnia

pomieszczenia (m^2), A – powierzchnia

pomieszczenia (m^2),

LFL – dolna wartość graniczna palności (kg/m^3),

h_0 – wysokość montażu urządzenia (m) do obliczenia wartości m_{max} lub A_{min} ; 1,8 m dla urządzeń montowanych na ścianie.

Tabela GG.1 – Maksymalna ilość czynnika chłodniczego (kg)

Kategoria	LFL (kg/m^3)	h_0 (m)	Powierzchnia pomieszczenia (m^2)						
			4	7	10	15	20	30	50
R290	0,038	0,6	0,05	0,07	0,08	0,1	0,11	0,14	0,18
		1	0,08	0,11	0,13	0,16	0,19	0,2	0,3
		1,8	0,15	0,2	0,24	0,29	0,34	0,41	0,53
		2,2	0,18	0,24	0,29	0,36	0,41	0,51	0,65
R32	0,306	0,6	0,68	0,9	1,08	1,32	1,53	1,87	2,41
		1	1,14	1,51	1,8	2,2	2,54	3,12	4,02
		1,8	2,05	2,71	3,24	3,97	4,58	5,61	7,254
		2,2	2,5	3,31	3,96	4,85	5,6	6,86	8,85

Tabela GG.2 – Minimalna powierzchnia pomieszczenia (m^2)

Kategoria	LFL (kg/m^3)	h_0 (m)	Ilość czynnika chłodniczego (M) (kg)						
			Minimalna powierzchnia pomieszczenia (m^2)						
R290	0,038		0,152 kg	0,228 kg	0,304 kg	0,456 kg	0,608 kg	0,76 kg	0,988 kg
		0,6		82	146	328	584	912	1514
		1		30	53	118	210	328	555
		1,8		9	16	36	65	101	171
		2,2		6	11	24	43	68	115
R32	0,306		1,224 kg	1,836 kg	2,448 kg	3,672 kg	4,896 kg	6,12 kg	7,956 kg
		0,6		29	51	116	206	321	543
		1		10	19	42	74	116	196
		1,8		3	6	13	23	36	60
		2,2		2	4	9	15	24	40

INSTRUKCJA MONTAŻU – Istotne zagadnienia

■ Zasady bezpiecznego montażu

1. Bezpieczeństwo w miejscu pracy



Zakaz używania otwartego ognia



Wymagana wentylacja

2. Bezpieczeństwo użytkownika



Uwaga! Wyladowania elektrostatyczne



Nosić odzież ochronną i rękawice antystatyczne



Zakaz używania telefonów komórkowych

3. Bezpieczeństwo montażu

<p>Detektor wycieku czynnika chłodniczego Prawidłowe miejsce montażu</p>	 <p>Zdjęcie po lewej przedstawia detektor wycieku czynnika chłodniczego</p>
--	--

Należy pamiętać o tym, że:

1. Miejsce montażu powinno być dobrze wentylowane.
2. Miejsca montażu i konserwacji klimatyzatora na czynnik chłodniczy R290 nie powinny zawierać źródeł otwartego płomienia, komór spalniczych, wędzarniczych lub pieców suszarniczych, bądź żadnych innych źródeł ciepła generujących temperaturę powyżej 370 °C i otwarty płomień. Miejsca montażu i konserwacji klimatyzatora na czynnik chłodniczy R32 nie powinny zawierać źródeł otwartego płomienia, komór spalniczych, wędzarniczych lub pieców suszarniczych bądź żadnych innych źródeł ciepła generujących temperaturę powyżej 370 °C i otwarty płomień.
3. Podczas montażu klimatyzatora należy zapewnić odpowiednie środki antystatyczne, takie jak właściwa odzież ochronna i/lub rękawice.
4. Należy wybrać miejsce zapewniające wygodny montaż i konserwację, w którym otwory nawiewne i wywiewne jednostek wewnętrznej i zewnętrznej nie powinny być otoczone przeszkodami lub usytuowane w pobliżu źródeł ciepła bądź w środowisku łatwopalnym i/lub wybuchowym.
5. Jeśli podczas montażu w jednostce wewnętrznej nastąpi wyciek czynnika chłodniczego należy koniecznie zamknąć zawór jednostki zewnętrznej i ewakuować cały personel do momentu całkowitego wycieku czynnika, tj. na ok. 15 minut. Uszkodzony produkt należy przetransportować do punktu serwisowego. Spawanie przewodu czynnika chłodniczego lub wykonywanie jakichkolwiek innych operacji w lokalizacji użytkownika jest zabronione.
6. Należy wybrać miejsce zapewniające równomierny nawiew i wywiew powietrza jednostki wewnętrznej.

7. Należy unikać miejsc zawierających inne produkty elektryczne, wtyczki i gniazda elektryczne, szafki kuchenne, łóżka, sofy oraz inne wartościowe przedmioty usytuowane tuż pod przewodami po obu stronach jednostki wewnętrznej.

INSTRUKCJA MONTAŻU – Istotne zagadnienia

■ Narzędzia specjalne

Nazwa narzędzia	Wymagania eksploatacyjne
Mini pompa próżniowa	Stosować pompę odporną na wybuchy, która zapewnia odpowiedni poziom dokładności i poziom próżni o wartości poniżej 10 Pa.
Przyrząd napełniający	Stosować przyrząd odporny na wybuchy, który zapewnia odpowiedni poziom dokładności i odchylenie od poziomu napełnienia niższe niż 5 g.
Detektor wycieku	Narzędzie należy kalibrować regularnie, a jego roczny współczynnik wycieku nie powinien przekraczać 10 g.
Detektor stężenia	A) Miejsce konserwacji powinno być wyposażone w zamontowany na stałe detektor stężenia palnego czynnika chłodniczego i przyłączone do systemu alarmowego; błąd urządzenia nie powinien przekraczać wartości 5 %. B) Miejsce montażu powinno być wyposażone w przenośny detektor stężenia palnego czynnika chłodniczego i przyłączone do dźwiękowego i optycznego systemu alarmowego; błąd urządzenia nie powinien przekraczać wartości 10 %. C) Detektory stężenia należy kalibrować w regularny sposób. D) Detektory stężenia należy sprawdzać i potwierdzać przed ich użyciem.
Manometr	A) Manometry należy kalibrować w regularny sposób. B) Manometr stosowany do czynnika 22 może być również użyty do czynników R290 i R161; manometr stosowany do czynnika R410A może być użyty do czynnika 32.
Gaśnica	Podczas montażu i konserwacji klimatyzatora należy zastosować gaśnicę(-e). W miejscu konserwacji powinny znajdować się dwie lub więcej gaśnic proszkowych, śniegowych i pianowych, które powinny być umieszczone w określonych, łatwo dostępnych miejscach i oznakowane etykietami w widoczny sposób.

INSTRUKCJA MONTAŻU – Wybór miejsca montażu

JEDNOSTKA WEWNĘTRZNA

Zamontować jednostkę wewnętrzną na solidnej ścianie, która nie jest podatna na wibracje.

Nic nie powinno blokować wlotu i wylotu powietrza: powietrze powinno być swobodnie rozprowadzane w całym pomieszczeniu.

Nie montować urządzenia w pobliżu źródeł ciepła, łatwopalnych par lub gazów.

Nie montować urządzenia w miejscu narażonym na bezpośrednie działanie promieni słonecznych.

Zamontować urządzenie w miejscu, gdzie odprowadzanie skroplin nie będzie utrudnione.

Regularnie sprawdzać funkcjonowanie urządzenia i pozostawić niezbędną wolną przestrzeń przedstawioną na rysunku.

Zamontować w miejscu umożliwiającym łatwy demontaż filtra.

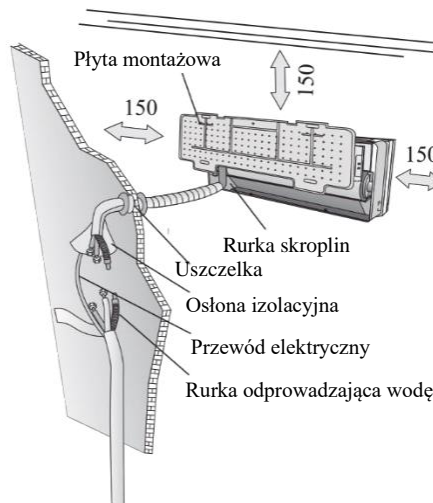

Minimalną wolną przestrzeń (mm) przedstawiono na rysunku:

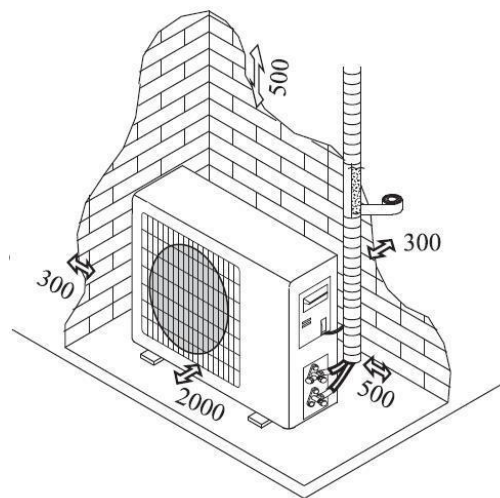

JEDNOSTKA ZEWNĘTRZNA

Nie montować urządzenia w pobliżu źródeł ciepła, łatwopalnych par lub gazów.

Nie montować urządzenia w miejscach narażonych na silny wiatr lub zapylenie.

Zamontować urządzenie w miejscu, gdzie rzadko przechodzą ludzie, gdzie wydmuchiwane powietrze i generowany hałas nie będą przeszkadzały sąsiadom.

Unikać miejsc narażonych na bezpośrednie działanie słońca (w przeciwnym wypadku zastosować niezbędne osłony, niekolidujące z nawiewem powietrza).

Zachować niezbędną wolną przestrzeń, przedstawioną na rysunku.

Zamontować urządzenie w miejscu solidnym i bezpiecznym. Jeżeli jednostka zewnętrzna narażona jest na wibracje – pod nóżkami należy zastosować gumowe podkładki.

Schemat instalacji

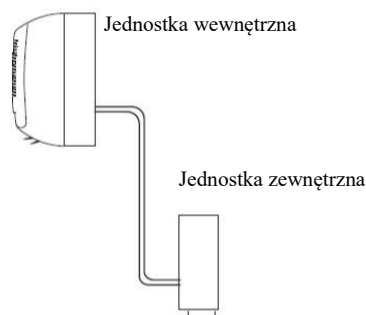
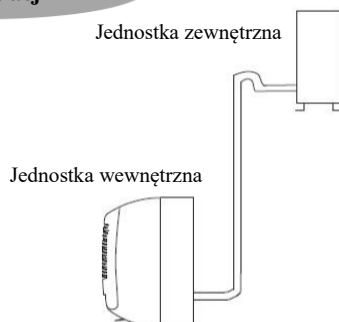

Nabywca musi upewnić się, że osoba i/lub firma montująca, konserwująca lub serwisująca klimatyzator posiada odpowiednie kwalifikacje i doświadczenie w dziedzinie chłodnictwa.

INSTRUKCJA MONTAŻU – Montaż jednostki wewnętrznej

Przed rozpoczęciem montażu urządzenia należy podjąć decyzję o miejscu montażu jednostek wewnętrznej i zewnętrznej, uwzględniając minimalną, wymaganą wolną przestrzeń wokół urządzeń.

⚠ *Montaż klimatyzatora w wilgotnych pomieszczeniach, takich jak łazienka lub suszarnia, jest zabroniony.*

⚠ *Minimalna wysokość miejsca montażu powinna wynosić 250 cm.*

Aby zamontować urządzenie należy:

Instalacja płyty montażowej

1. Wypoziomować i wypionować tylny panel.
2. Wywiercić w ścianie otwory o głębokości 32 mm, do przymocowania płyty.
3. W otwory wsunąć plastikowe kołki.
4. Przymocować tylny panel do ściany za pomocą śrub.
5. Sprawdzić, czy tylny panel został solidnie przymocowany do ściany i utrzyma ciężar jednostki.

Uwaga: Kształt płyty montażowej może się różnić od pokazanej na rysunku, lecz sposób montażu jest ten sam.

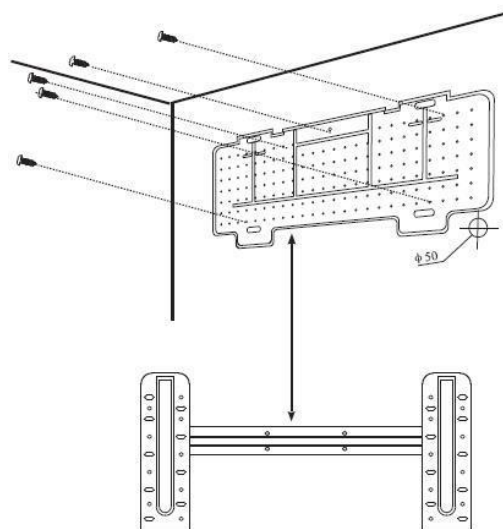

Wiercenie otworów pod orurowanie

1. Wykonać otwór pod orurowanie (∅ 55) delikatnie nachylony do zewnątrz.
2. Wsunąć uszczelkę w otwór ścienny, zabezpieczającą rurki łączeniowe i przewody przed uszkodzeniem.

⚠ *Otwór musi być skierowany w dół na zewnątrz.*

Uwaga: Rurkę skroplin należy nachylić w dół w kierunku otworu ściennego, w przeciwnym razie może dojść do wycieku.

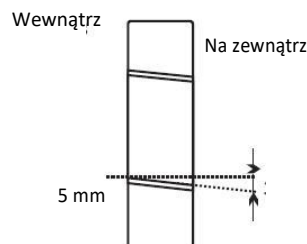

Jednostka wewnętrzna – podłączenie elektryczne

1. Otworzyć przedni panel.
2. Zdjąć osłonę zgodnie z rysunkiem (poprzez odkręcenie śrub lub wyłamanie zaczepów).
3. Montaż należy wykonać zgodnie ze schematem umieszczonym z prawej strony pod przednim panelem.
4. Przyłączyć żyły przewodów do listwy zaciskowej zgodnie z numeracją. Użyć przewodów odpowiednich dla poboru mocy (patrz tabliczka znamionowa urządzenia), zgodnie z obowiązującymi przepisami dotyczącymi bezpieczeństwa instalacji elektrycznej.

⚠ *Przewody łączące jednostki wewnętrzną i zewnętrzną muszą nadawać się do użytku na zewnątrz budynku.*

⚠ *Wtyczka musi być dostępna również po zamontowaniu urządzenia, aby w razie potrzeby możliwe było jej odłączenie.*

⚠ *Instalacja musi być prawidłowo uziemiona.*

⚠ *Uszkodzony przewód musi być wymieniony przez autoryzowany punkt serwisowy.*

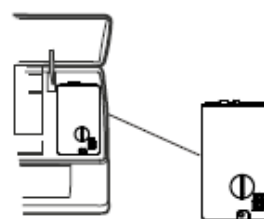

Uwaga: Opcjonalnie przewody mogą być fabrycznie przyłączone do głównej płytki jednostki wewnętrznej w modelach bez listwy zaciskowej.

INSTRUKCJA MONTAŻU – Montaż jednostki wewnętrznej

Łączenie przewodów chłodniczych

Rurkę można poprowadzić w trzech kierunkach zaznaczonych numerami na rysunku. Jeżeli rurka biegnie w kierunku 1 lub 3 wykonać nacięcie wzdłuż rowka z boku jednostki wewnętrznej. Orurowanie wpuścić w otwory w ścianie oraz spiąć miedziane rury, rurkę odprowadzającą skropliny oraz przewody zasilające taśmą, aby zapewnić swobodny przepływ wody.

Nie usuwać zatyczek z rur do momentu wykonania połączeń, aby uniknąć przedostania się zanieczyszczeń i wilgoci.

Jeśli rura jest wielokrotnie gięta lub ciągnięta może zeszywnieć. Nie giąć rur więcej niż 3 razy w jednym punkcie. Ostrożnie rozciągać zwiniętą rurę, zgodnie z rysunkiem.

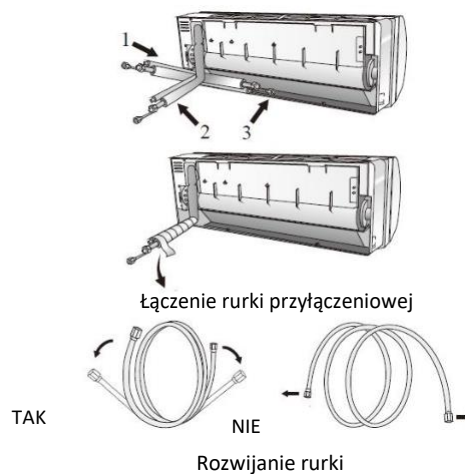

Połączenie z jednostką wewnętrzną

1. Usunąć zatyczkę z rurki jednostki wewnętrznej (sprawdzić czy wewnątrz nie ma zanieczyszczeń).
2. Nakręcić nakrętki i wykonać kielich na końcu rurki przyłączeniowej.
3. Dokręcić rurki korzystając z dwóch kluczy, obracając je w przeciwnych kierunkach.
4. **Czynnik chłodniczy R32/R290: przyłącza mechaniczne powinny być usytuowane na zewnątrz.**

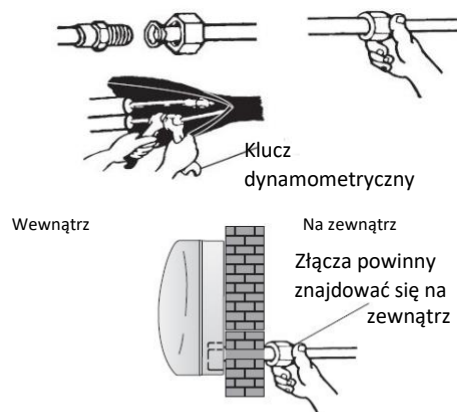

Odprowadzanie skroplin z jednostki wewnętrznej

Prawidłowy drenaż skroplin z jednostki wewnętrznej ma kluczowe znaczenie dla pomyślnego montażu urządzenia.

1. Wąż skroplin poprowadzić pod instalacją chłodniczą, bez tworzenia syfonów.
2. Wąż skroplin należy prowadzić w dół.
3. Nie wyginać węża skroplin ani nie pozostawiać go wystającego lub skręconego oraz nie pozostawiać jego końca w wodzie. Jeżeli wąż skroplin został przedłużony, należy upewnić się, że został poprowadzony w dół z jednostki wewnętrznej.
4. Jeżeli przewody chłodnicze podłączane są z prawej strony, to rurki, przewód zasilający i rurka skroplin muszą być poprowadzone w dół i zabezpieczone z tyłu jednostki za pomocą rurki przyłączeniowej.

- 1) Umieścić rurkę przyłączeniową we właściwym otworze.
- 2) Docisnąć w celu złączenia rurki przyłączeniowej z podstawą.

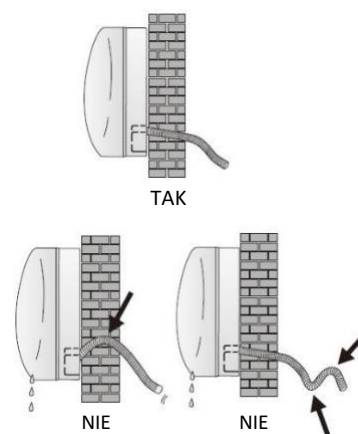

INSTRUKCJA MONTAŻU – Montaż jednostki wewnętrznej

MONTAŻ JEDNOSTKI WEWNĘTRZNEJ

Po przyłączeniu rurek zgodnie z instrukcją, należy przyłączyć przewody sterujące oraz rurkę skroplin. Po wykonaniu połączenia, zaizolować przewody chłodnicze, przewody i rurkę skroplin za pomocą materiału izolacyjnego.

1. Prawidłowo ułożyć, rury, przewody i rurkę skroplin.
2. Zaizolować nakrętki, zabezpieczyć je taśmą winylową.
3. Przełożyć zaizolowane rurki, przewody i rurkę skroplin przez otwór w ścianie i zamontować jednostkę wewnętrzną na górnej części płyty montażowej.
4. Docisnąć dolną część jednostki wewnętrznej szczelnie do płyty montażowej.

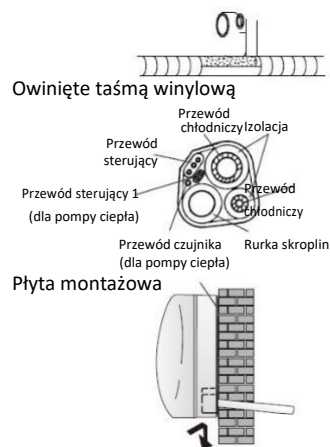

INSTRUKCJA MONTAŻU – Montaż jednostki zewnętrznej

Jednostkę zewnętrzną należy zainstalować na solidnej ścianie i bezpiecznie zamocować.

Przed podłączeniem rurek i przewodów sterujących należy postępować zgodnie z procedurą: wybrać najlepsze miejsce do montażu urządzenia na ścianie i pozostawić odpowiednią wolną przestrzeń dla przeprowadzenia serwisu.

Przymocować wsporniki do ściany za pomocą kołków rozporowych, odpowiednich dla danego typu ściany.

Użyć większej ilości kołków niż standardowo wymagana dla danej masy nośnej, aby uniknąć wibracji podczas pracy oraz poluzowania śrub.

Jednostkę należy zainstalować zgodnie z krajowymi normami.

Odprowadzanie skroplin z jednostki zewnętrznej (dotyczy modeli z pompą ciepła)

Skropliny oraz lód tworzący się na jednostce zewnętrznej podczas pracy w trybie grzania mogą zostać odprowadzone przez rurkę skroplin.

1. Przymocować przyłącze odpływu skroplin w 25-milimetrowym otworze w jednostce zewnętrznej, jak pokazano na rysunku.
2. Przyłączyć złącze odpływu oraz rurkę skroplin. Zwrócić uwagę, aby woda została odprowadzona w odpowiednie miejsce.

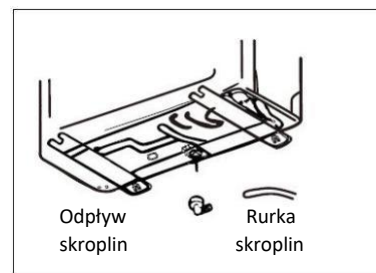

INSTRUKCJA MONTAŻU – Montaż jednostki zewnętrznej

PRZYŁĄCZA ELEKTRYCZNE

1. Zdemontować uchwyt z prawej strony jednostki zewnętrznej.
2. Zamontować urządzenie w pobliżu gniazdka elektrycznego.
Okablowanie należy podłączyć identycznie jak w jednostce wewnętrznej.
3. Przymocować przewód zasilający za pomocą zacisku.
4. Upewnij się, że przewód został prawidłowo przyłączony.
5. Należy zapewnić skuteczne przyłączenie uziemienia.
6. Ponownie zamocować uchwyt.

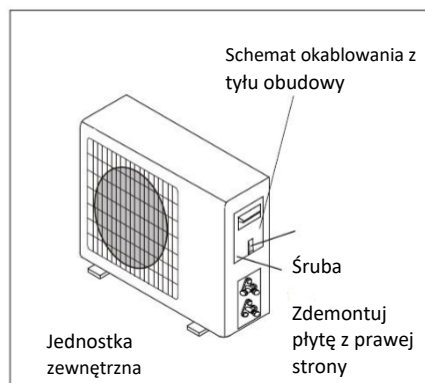

ŁĄCZENIE RUR

Nakręcić nakrętki na jednostkę zewnętrzną, korzystając z tych samych procedur jak dla jednostki wewnętrznej.

Aby zapobiec wyciekom należy:

1. Dokręcać nakrętki za pomocą dwóch kluczy.
Zachować ostrożność, aby nie uszkodzić rurek.
2. Jeżeli moment obrotowy nie będzie odpowiedni, może dojść do wycieków. Za mocno dokręcone nakrętki również mogą być przyczyną wycieków z powodu uszkodzenia kielicha.
3. Najpewniejsza instalacja polega na dokręceniu połączeń za pomocą stałego klucza i klucza dynamometrycznego (patrz tabela na stronie 22).

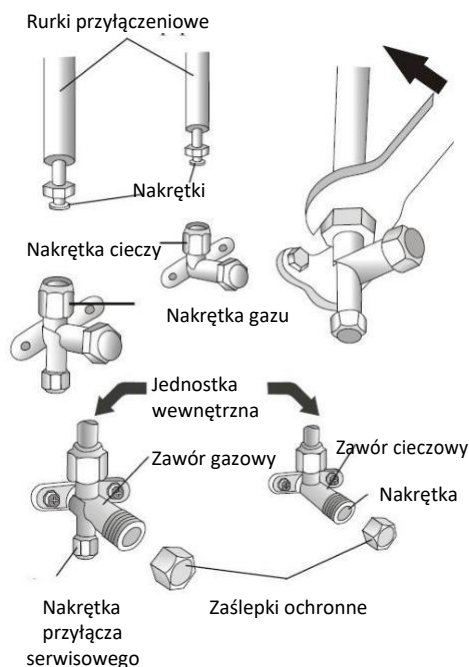

ODPOWIETRZANIE

Resztki powietrza lub wilgoci mogą powodować nieprawidłową pracę sprężarki. Po zamontowaniu i podłączeniu jednostki wewnętrznej z jednostką zewnętrzną należy odpowietrzyć układ chłodniczy.

KONTROLA CIŚNIENIA CZYNNIKA CHŁODNICZEGO

Minimalny/maksymalny zakres ciśnienia czynnika chłodniczego R290: 0,4 – 0,6 MPa/1,5 – 2,0 MPa. Minimalny/maksymalny zakres ciśnienia czynnika chłodniczego R32: 0,8 – 1,2 MPa/3,2 – 3,7 MPa. Oznacza to, że system lub czynnik chłodniczy klimatyzatora pracuje nieprawidłowo przypadku przekroczenia podanych zakresów minimalnych i maksymalnych.

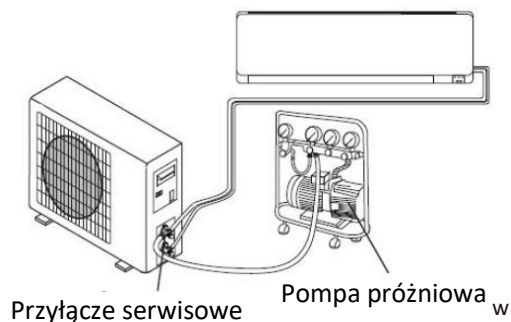

INSTRUKCJA MONTAŻU – Montaż jednostki zewnętrznej

ODPOWIETRZANIE

Resztki powietrza lub wilgoci mogą powodować nieprawidłową pracę sprężarki. Po zamontowaniu i podłączeniu jednostki wewnętrznej z jednostką zewnętrzną należy odpowietrzyć układ chłodniczy.

- (1) Odkręcić i zdemontować nakrętki zaworu 2- i 3-drogowego.
- (2) Odkręcić i zdjąć nakrętkę przyłącza serwisowego.
- (3) Podłączyć pompę próżniową do przyłącza serwisowego.
- (4) Uruchomić pompę próżniową na 10 – 15 minut do osiągnięcia podciśnienia 10 mm Hg.
- (5) Podczas pracy pompy zakręcić zawór niskiego ciśnienia na przyłączy pompy.

Zatrzymać pracę pompy.

- (6) Otworzyć zawór 2-drogowy na 1/4 obrotu i po 10 sekundach zamknąć go. Sprawdzić wszystkie połączenia na wypadek nieszczelności za pomocą mydła w płynie lub elektronicznego detektora nieszczelności.
- (7) Zakręcić zawory 2 i 3 drogowe. Odłączyć wąż pompy próżniowej.
- (8) Ponownie założyć i dokręcić wszystkie nakrętki.

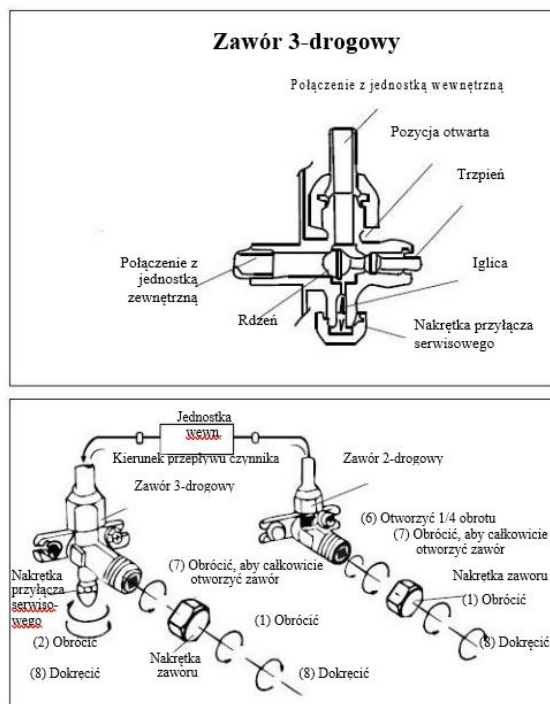

INSTRUKCJA MONTAŻU – Test działania

1. Owinąć połączenia jednostki wewnętrznej izolacją i zabezpieczyć taśmą izolacyjną.
2. Przymocować wystającą część przewodu sygnałowego do rurki lub do jednostki zewnętrznej.
3. Przymocować orurowanie do ściany (po zaizolowaniu taśmą) używając uchwytów.
4. Zaizolować otwór w ścianie, przez który przechodzi orurowanie, tak aby nie mogło się przez niego przedostawać powietrze lub woda.

Test jednostki wewnętrznej

Sprawdzić poprawną pracę włącznika ON/OFF – czy wentylator pracuje poprawnie?

Czy przycisk MODE działa poprawnie? Czy

funkcja TIMER działa poprawnie?

Czy diody sygnalizacyjne działają poprawnie?

Czy żaluzje przepływu powietrza działają poprawnie? Czy regularnie odprowadzane są skropliny?

Test jednostki zewnętrznej

Czy podczas pracy słychać dziwne dźwięki lub nadmierne drgania jednostki?

Czy hałas, dźwięk przepływu powietrza lub odprowadzane skropliny nie przeszkadzają sąsiadom?

Czy nie ma wycieków czynnika?

Uwaga: Sterownik umożliwi załączenie sprężarki dopiero po upływie 3 minut od włączenia zasilania.

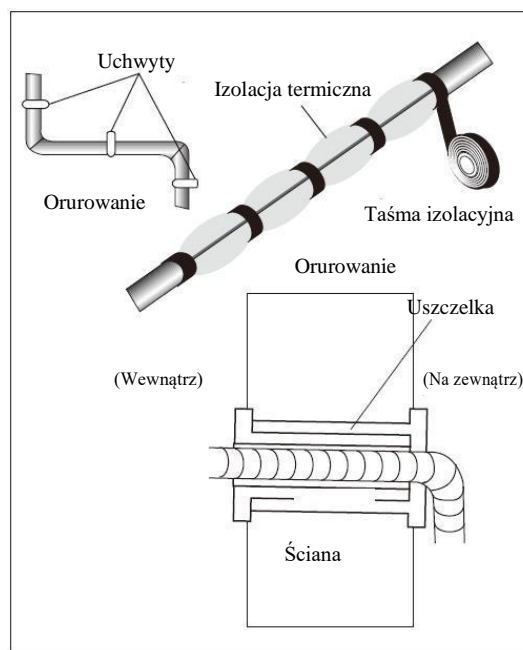

INSTRUKCJA MONTAŻU – Informacje dla montażysty

MODEL wydajność (Btu/h)	9 k/12 k	18 k/24 k
Długość instalacji ze standardową ilością czynnika	5 m	5 m
Maksymalna odległość między jednostkami zewnętrzną i wewnętrzną	25 m	25 m
Dodatkowa ilość czynnika chłodniczego (począwszy od 5 m)	15 g/m	25 g/m
Maksymalna różnica poziomów między jednostkami wewnętrzną i zewnętrzną	10 m	10 m
Rodzaj czynnika chłodniczego (1)	R32/R290	R32/R290

(1) Patrz dane na tabliczce znamionowej na jednostce zewnętrznej.

(2) Całkowita ilość napełnionego czynnika chłodniczego powinna być mniejsza od wartości maksymalnej zgodnie z tabelą GG.1 na str. 20.

MOMENT OBROTOWY DLA ZAŚLEPEK I PRZYŁĄCZY KOŁNIERZOWYCH

RURKA	MOMENT DOKRĘCAJĄCY (N x m)	WŁAŚCIWE NAPRĘŻENIE (z użyciem klucza 20 cm)		MOMENT OBROTOWY (N x m)
1/4" (φ 6)	15-20	Siła nadgarstka	Nakrętka przyłącza serwisowego	7-9
3/8" (φ 9,52)	31-35	Siła ramienia	Nakrętki zabezpieczające	25-30
1/2" (φ 12)	35-45	Siła ramienia		
5/8" (φ 15,88)	75-80	Siła ramienia		

INSTRUKCJA MONTAŻU – Informacje dla montażysty

SCHEMAT INSTALACJI ELEKTRYCZNEJ

Schemat instalacji elektrycznej może różnić się w zależności od modelu. Należy odnieść się do schematów umieszczonych odpowiednio na jednostce wewnętrznej i zewnętrznej.

W jednostce wewnętrznej, schemat elektryczny umieszczony jest pod przednim panelem. W jednostce zewnętrznej, schemat elektryczny umieszczony jest od wewnątrz na osłonie z uchwytem.

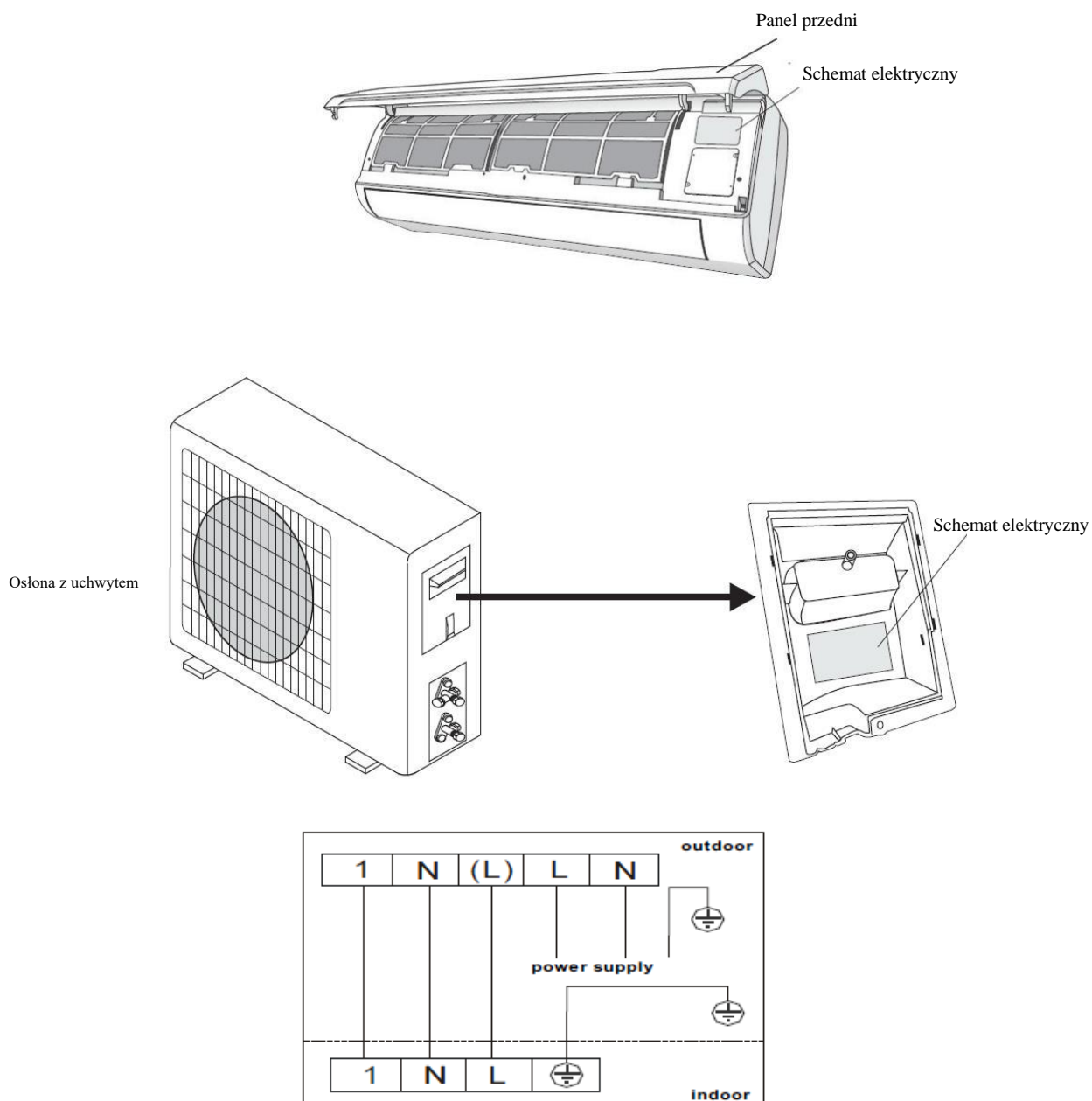

Uwaga: W niektórych modelach przewody zostały fabrycznie przyłączone do głównej płyty jednostki wewnętrznej bez listwy zaciskowej.

INSTRUKCJA MONTAŻU – Informacje dla montażysty

SPECYFIKACJA PRZEWODÓW

TYP INWERTEROWY MODEL wydajność (Btu/h)				9 k	12 k	18/22 k	24 k	
				Przekrój				
Przewód zasilający	N			1,0 mm ² (1,5 mm ²) AWG18 (AWG16)	1,0 mm ² (1,5 mm ²) AWG18 (AWG16)	1,5 mm ² AWG16	2,5 mm ² AWG14	
	L			1,0 mm ² (1,5 mm ²) AWG18 (AWG16)	1,0 mm ² (1,5 mm ²) AWG18 (AWG16)	1,5 mm ² AWG16	2,5 mm ² AWG14	
	E			1,0 mm ² (1,5 mm ²) AWG18 (AWG16)	1,0 mm ² (1,5 mm ²) AWG18 (AWG16)	1,5 mm ² AWG16	2,5 mm ² AWG14	
Przewód sterujący	N			1,0 mm ² (1,5 mm ²)	1,0 mm ² (1,5 mm ²)	1,5 mm ²	0,75 mm ²	
	L			1,0 mm ² (1,5 mm ²)	1,0 mm ² (1,5 mm ²)	1,5 mm ²	0,75 mm ²	
	II			1,0 mm ² (1,5 mm ²)	1,0 mm ² (1,5 mm ²)	1,5 mm ²	0,75 mm ²	
	⊕			1,0 mm ² (1,5 mm ²)	1,0 mm ² (1,5 mm ²)	1,5 mm ²	0,75 mm ²	

Parametry bezpiecznika jednostek wewnętrznych 220 V 7 K, 9 K, 12 K, 15 K, 16 K, 18 K, 22 K, 24 K, 30 K = 50 T, 3,15 A.

Parametry bezpiecznika jednostek wewnętrznych 110 V 7 K, 9 K, 12 K = 50 T, 3,15 A.

Parametry bezpiecznika jednostek zewnętrznych 125 V 7 K, 9 K, 12 K = 61 T, 15 A.

Parametry bezpiecznika jednostek zewnętrznych 250 V 18 K, 22 K, 24 K = 65 TS, 25 A.

KONSERWACJA

Okresowa konserwacja jest niezbędna do zapewnienia maksymalnej wydajności klimatyzatora.

Przed przystąpieniem do jakichkolwiek czynności konserwacyjnych należy odłączyć zasilanie poprzez wciśnięcie przycisku OFF oraz wyciągnięcie wtyczki zasilania z gniazda.

JEDNOSTKA WEWNĘTRZNA

FILTRY PRZECIWPYŁOWE

1. Otworzyć przedni panel zgodnie z kierunkiem strzałki.
2. Trzymając panel przedni jedną ręką, wyjąć filtr powietrza drugą ręką.
3. Wyczyścić filtr wodą; jeśli filtr jest zabrudzony olejem, można go umyć ciepłą wodą o temperaturze nieprzekraczającej 45°C. Pozostawić do wysuszenia w suchym i chłodnym miejscu.
4. Trzymając panel przedni jedną ręką, włożyć filtr powietrza drugą ręką.
5. Zamknąć.

Filtr elektrostatyczny i zapachowy (jeśli jest zainstalowany) nie może być myty ani regenerowany i musi być wymieniony na nowy. Filtr należy wymieniać raz na 6 miesięcy.

CZYSZCZENIE WYMIENNIKA CIEPŁA

1. Otworzyć przedni panel jednostki i unieść go do swojego najwyższego poziomu i odczepić go z zawiasów, w celu łatwiejszego dostępu.
2. Oczyszczyć jednostkę wewnętrzną za pomocą szmatki zwilżonej wodą (o temperaturze nie wyższej niż 40 °C) i mydła neutralnego. Nigdy nie stosować agresywnych rozpuszczalników ani detergentów.
3. Jeśli jednostka zewnętrzna jest zatkana, usunąć liście, odpady i kurz strumieniem powietrza lub przy użyciu niewielkiej ilości wody.

OBSŁUGA POSEZONOWA

1. Odłączyć automatyczny przełącznik lub wtyczkę.
2. Wymienić i oczyścić filtry.
3. W słoneczny dzień ustawić pracę klimatyzatora na kilka godzin na tryb wentylacji, aby całkowicie osuszyć wnętrze urządzenia.

WYMIANA BATERII

W przypadku:

- Braku dźwięku potwierdzającego działanie jednostki wewnętrznej.
- Gdy wyświetlacz LCD nie działa.

Należy:

- Zdemontować tylną pokrywę.
- Wymienić baterie wg symboli +/-.

UWAGA: wymieniać tylko na nowe baterie. Wyciągnąć baterie tylko wtedy, kiedy urządzenie jest wyłączone.

OSTRZEŻENIE! Starych baterii nie wyrzucać do kosza na śmieci. Należy je wrzucić do specjalnego pojemnika w punkcie utylizacji.

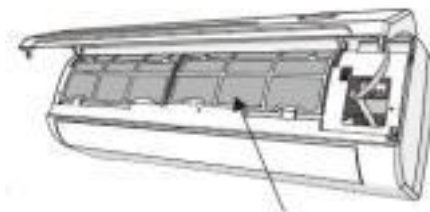

Filtr przeciwpylowy

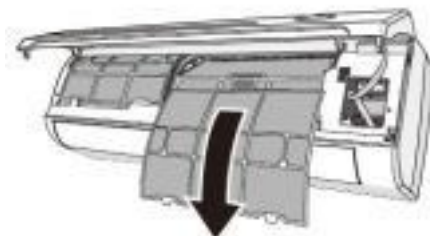

ROZWIĄZYWANIE PROBLEMÓW

USTERKA	MOŻLIWA PRZYCZYNA
Urządzenie nie działa	Brak zasilania/odłączony przewód zasilający.
	Uszkodzony silnik wentylatora jednostki wewnętrznej/zewnętrznej.
	Uszkodzone zabezpieczenie termiczne sprężarki.
	Uszkodzony bezpiecznik lub zabezpieczenie.
	Luźne połączenia lub wyciągnięta wtyczka.
	Samoistne wyłączenie się urządzenia mające na celu jego ochronę.
	Napięcie znamionowe w sieci jest niezgodne (wyższe bądź niższe) z parametrami.
	Aktywna funkcja TIMER-ON.
	Uszkodzona płytk sterująca.
Dziwny zapach	Zanieczyszczony filtr powietrza.
Odgłos ciekącej wody	Cofanie się cieczy w obiegu czynnika chłodniczego.
Drobna mgielka na wylocie powietrza klimatyzatora	Występuje, gdy temperatura w pomieszczeniu spada do bardzo niskiej wartości, zwłaszcza w czasie stosowaniu funkcji CHŁODZENIA bądź OSUSZANIA.
Dziwne odgłosy	Generuje je poszerzanie się bądź kurczenie panelu przedniego pod wpływem zmieniającej się temperatury – nie ma to żadnego wpływu na prawidłowe funkcjonowanie urządzenia.
Niedostateczny przepływ powietrza ciepłego/chłodnego	Niewłaściwe ustawienie temperatury.
	Zasłonięte/zablokowane wloty i wyloty powietrza.
	Zanieczyszczony filtr powietrza.
	Ustawiona minimalna prędkość wentylatora.
	Inne źródło ciepła działające w pomieszczeniu.
	Brak czynnika chłodniczego.
Urządzenie nie reaguje na polecenia	Pilot znajduje się w zbyt dużej odległości od klimatyzatora.
	Baterie pilota wymagają wymiany.
	Przeszkody utrudniają prawidłowe funkcjonowanie pilota.
Wyświetlacz nie działa	Aktywna funkcja LED.
	Brak zasilania.
Urządzenie należy wyłączyć i odłączyć od źródła zasilania w przypadku:	
Wystąpienia dziwnych odgłosów w trakcie pracy urządzenia.	
Uszkodzenia płytki sterującej.	
Uszkodzenia bezpieczników lub przełączników.	
Oblania wodą urządzenia lub jego elementów wewnętrznych.	
Przegrzania przewodów i wtyczek.	
Wystąpienia silnego nieprzyjemnego zapachu wydobywającego się z klimatyzatora.	

SYGNALIZACJA AWARII NA WYŚWIETLACZU

W przypadku wystąpienia problemów w funkcjonowaniu urządzenia na wyświetlaczu klimatyzatora pojawiają się następujące komunikaty

LICZBA MIGNIĘĆ	WYŚWIETLACZ JEDNOSTKI WEWNĘTRZNEJ	BŁĄD
1	P0	Zabezpieczenie modułu IPM
2	P1	Napięcie prądu zmiennego na wejściu < 160V ±5V
3	P2	Nadmierne natężenie prądu zmiennego, prąd roboczy > wartość graniczna
4	P4	Zbyt wysoka temperatura tłoczenia
5	P6	Zabezpieczenie przed przegrzaniem w trybie chłodzenia
6	P9	Zabezpieczenie napędu sprężarki
7	E0	Błąd komunikacji pomiędzy jednostką wewnętrzną i zewnętrzną, brak sygnału lub nieprawidłowe źródło zasilania
8	EP	Awaria wyłącznika na górze sprężarki lub przegrzanie górnej części sprężarki
9	E7	Awaria czujnika temperatury zewnętrznej (zwarcie lub otwarty)
10	E3	Awaria czujnika wymiennika jednostki zewnętrznej (zwarcie lub otwarty)
11	E8	Awaria czujnika temperatury tłoczenia jednostki zewnętrznej (zwarcie lub otwarty)
14	E9	Awaria IPM
16	EF	Zabezpieczenie silnika wentylatora prądu stałego jednostki zewnętrznej
17	/	Odmrażanie
19	EE	Awaria układu EEPROM jednostki zewnętrznej
20	EF	Zabezpieczenie silnika wentylatora prądu stałego jednostki zewnętrznej (brak sygnału zwrotnego lub zbyt niska prędkość obrotowa)
21	E6	Zabezpieczenie silnika wentylatora prądu stałego jednostki wewnętrznej (brak sygnału zwrotnego lub zbyt niska prędkość obrotowa)
23	E4	Awaria układu chłodzenia (wyciek gazu), brak normalnej zmiany temperatury wymiennika jednostki wewnętrznej w trybie chłodzenia lub ogrzewania
25	E1	Awaria czujnika temperatury w pomieszczeniu (zwarcie lub otwarty)--RT
26	E2	Awaria czujnika temperatury wymiennika jednostki wewnętrznej (zwarcie lub otwarty)--IPT
27	EE	Awaria układu EEPROM jednostki wewnętrznej
28	E6	Awaria zabezpieczenia silnika wentylatora jednostki wewnętrznej (5-krotne ciągłe zadziałania zabezpieczenia)
30	E9	Zabezpieczenie napędu sprężarki
31	P8	Ochrona termiczna środowiska zewnętrznego < 0°C w trybie chłodzenia lub > 32°C w trybie ogrzewania)
32	P5	Zabezpieczenie termiczne chroniące przed zamarznięciem wymiennika jednostki wewnętrznej
33	P7	Zabezpieczenie termiczne chroniące przed przegrzaniem wymiennika jednostki wewnętrznej

Oświadczenie producenta o zgodności urządzenia z zasadniczymi wymaganiami

GWARANCJA I SERWIS

Niniejszym LIN POLSKA Sp. z o.o. oświadcza, że urządzenia TCL TAC-09CPB/NZBHE BLACK, TAC-09CPB/NZWHE WHITE, TAC-12CPB/NZB, TAC-12CPB/NZW WHITE, TAC-14CPB/NZB BLACK, TAC-14CPB/NZW WHITE są zgodne z zasadniczymi wymaganiami oraz innymi stosownymi postanowieniami dyrektywy 2014/30/EU.



Oznakowanie sprzętu symbolem przekreślonego kontenera na odpady informuje o zakazie umieszczania zużytego sprzętu elektrycznego i elektronicznego wraz z innymi odpadami. Przekazanie zużytego sprzętu elektrycznego i elektronicznego do punktów zbierania przyczynia się do ponownego użycia, recyklingu bądź odzysku sprzętu i ochrony środowiska naturalnego. Składniki niebezpieczne zawarte w sprzęcie elektronicznym mogą powodować długo utrzymujące się niekorzystne zmiany w środowisku naturalnym, jak również działać szkodliwie na zdrowie



Gwarancja

- 1) Dystrybutor niniejszego produktu gwarantuje prawidłowe działanie produktu w okresie 12 miesięcy od daty zakupu, jednak nie dłużej niż 24 miesięcy od daty produkcji. Gwarancją objęte są jedynie produkty posiadające prawidłowo wypełnioną kartę gwarancyjną (pieczętka punktu sprzedaży) wraz z dowodem zakupu. Naprawy w okresie trwania gwarancji będą wykonywane bezpłatnie. Gdy naprawa będzie niemożliwa nastąpi wymiana produktu na nowy wolny od wad. Dystrybutor dopuszcza możliwość wymiany na inny podobny model urządzenia (o takich samych parametrach lub lepszych) w przypadku, gdy przedmiotowy sprzęt nie jest już dostępny na rynku. W przypadku wymiany okres udzielanej gwarancji biegnie od pierwotnej daty zakupu urządzenia.
- 2) Karta gwarancyjna bez pieczętka sklepu, daty sprzedaży i podpisu sprzedawcy jest nieważna! W przypadku braku ważnej karty gwarancyjnej wszelkie usterki mogą być usunięte przez dystrybutora tylko na koszt nabywcy.
- 3) Gwarancją objęte są wszelkie wady materiałowe i produkcyjne powodujące niemożność korzystania z produktu lub jego wadliwe działanie.

4) Uprawniony z gwarancji jest zobowiązany dostarczyć kompletne urządzenie w oryginalnym opakowaniu (zawierające wszystkie akcesoria: ładowarki, uchwyty, kable, karty pamięci oraz karty licencyjne oprogramowania wraz z płytami) do siedziby dystrybutora na własny koszt, wraz z ważną kartą gwarancyjną, dowodem zakupu oraz dokładnym opisem występującej usterki.

5) Gwarancja nie obejmuje uszkodzeń mechanicznych, uszkodzeń powstałych z powodu użytkowania urządzenia niezgodnie z instrukcją obsługi lub do innych celów niż określone w opisie urządzenia.

6) Gwarancja nie obejmuje materiałów i elementów eksploatacyjnych, ulegających zużyciu w trakcie normalnego użytkowania powyżej 6 miesięcy od daty zakupu (np. baterie, akumulatory, uchwyty, filtry, etc.)

7) Gwarancją nie są objęte urządzenia, w których usunięta została plomba zabezpieczająca.

8) Serwis dokona naprawy w terminie 14 dni od daty otrzymania urządzenia. Termin może ulec przedłużeniu do 30 dni, jeżeli zajdzie konieczność sprowadzenia od producenta części zapasowych.

9) W przypadku nieuzasadnionej reklamacji (braku zgłaszanej usterki lub zakwalifikowania jej jako nie podlegającej gwarancji), klient ponosi koszty ekspertyzy w wysokości 50 zł netto oraz koszty przesyłki.

10) Niniejsza gwarancja na sprzedany towar nie wyłącza, nie ogranicza ani nie zawiesza uprawnień kupującego wynikających z art.13 pkt.4 Ustawy o warunkach sprzedaży konsumenckiej oraz zmianie Kodeksu cywilnego (Dz.U. z 2002r Nr141 , poz. 1176).

11) Terytorialny zasięg ochrony gwarancyjnej to terytorium Rzeczypospolitej Polskiej.

W razie jakichkolwiek pytań lub problemów prosimy o kontakt jak poniżej. Szczegółowe warunki gwarancji i procedura reklamacyjna w oddzielnej części.

Importer

LIN Polska Sp. z o.o.
Arkuszowa 39
01-934 Warszawa
kontakt@tclpolska.pl

www.tclpolska.pl
www.lin.com.pl

Telefon: +48 883 183 375

Model sprzętu:.....
Data sprzedaży i podpis.....
Numer seryjny:.....



www.lin.com.pl

www.tclpolska.pl

Smart Control Quick Start Guide
TCL Home App

TCL

A modern living room interior with a light gray sofa, a wooden coffee table, and a white pendant lamp. The room has a minimalist aesthetic with a light gray wall and a white floor. The sofa is a light gray color with a tufted backrest and wooden legs. The coffee table is a light wood color with a round top and four legs. A small glass bowl with greenery sits on the coffee table. A white pendant lamp with a wooden top hangs from the ceiling.

SPIS TREŚCI

- 1 Specyfikacja smartfona i modułu Wi-Fi
- 2 Pobieranie i instalacja aplikacji TCL Home
- 3 Pobieranie i instalacja aplikacji TCL Home (iOS)
- 4 Logowanie w aplikacji TCL HOME
- 5 Dodaj swój klimatyzator
- 7 Obsługa klimatyzatora
- 14 Użyj Google Home do sterowania klimatyzatorem
- 15 Użyj Alexy do sterowania klimatyzatorem
- 16 Uwagi

Specyfikacja smartfona i modułu Wi-Fi

1. Minimalne wymagania smartfona: wersja Android 5.0 lub nowsza/Wersja iOS 11.0 lub nowsza
2. Wymagania dotyczące sieci bezprzewodowej modułu Wi-Fi

Standard Features	IEEE 802.11 b	IEEE 802.11 g	IEEE 802.11 n
Częstotliwość pracy	2400 - 2483.5MHz ISM band	2400 - 2483.5MHz ISM band	2400 - 2483.5MHz ISM band
Modulacja	DQPSK,DBPSK, CCK,DSSS	QPSK,BPSK,16QAM, 64QAM with OFDM	QPSK,BPSK,16QAM, 64QAM with OFDM
Numer kanałów	13 channels for worldwide	13 channels for worldwide	13 channels for worldwide
Prędkość transmisji danych	At most 11Mbps	At most 54Mbps	At most 54Mbps
Zakres	-76dBm for 11Mbps	-65dBm for 54Mbps	-64dBm at MCS7 (2.4GHz band/HT20)
Moc wyjścia	16±2dBm for 11Mbps	14±2dBm for 54Mbps	13±2dBm at MCS7 (2.4GHz band/HT20)
Zabezpieczenia	Standard: WEP/WEPA/WPA2 encryption algorithm: WEP64/WEP128/TKIP/AES		

Uwaga: aplikacja TCL Home APP aktualizowana jest automatycznie, instrukcja zawiera przewodnik obsługi dotyczący pobierania aplikacji, rejestracji i ogólnych funkcji.



Pobieranie i instalacja aplikacji TCL Home

Krok 1: Zeskanuj poniższy kod QR.



Krok 2: Kliknij przycisk „Pobierz”, aby przejść przez APP Store i rozpocząć pobieranie.

Krok 3: Kliknij przycisk „Akceptuj”, aby zainstalować aplikację.

Krok 4: Po zakończeniu instalacji aplikacji naciśnij przycisk „Otwórz”, aby otworzyć aplikację.

Pobieranie i instalacja aplikacji TCL Home App (Android)

Dotyczy instalacji na smartfonie z systemem Android

Krok 1: Wybierz ikonę „Sklep Play” w telefonie.

Krok 2: Wpisz „TCL Home” na pasku wyszukiwania, aby znaleźć aplikację.

Krok 3: Kliknij przycisk „Instaluj”.

Krok 4: Potwierdź przycisk „Akceptuj”, aby zainstalować aplikację.

Krok 5: Po zakończeniu ustawień aplikacji naciśnij przycisk „Otwórz”, aby otworzyć aplikację.

Uwaga:

Wymagane jest potwierdzenie dostępu do :
Pamięci danych

...

Google Play

ACCEPT



Pobieranie i instalacja TCL Home (iOS)

Dotyczy instalacji na smartfonie z systemem operacyjnym iOS (iPhone)

Krok 1: Wybierz ikonę „App Store” w telefonie.

Krok 2: Poszukaj aplikacji „TCL Home” na pasku wyszukiwania.

Krok 3: Kliknij przycisk  aby zainstalować aplikację.

Krok 4: Po zakończeniu instalacji aplikacji naciśnij przycisk „Otwórz”, aby otworzyć aplikację.

Konfiguracja aplikacji

1 Otwórz aplikację TCL Home na liście aplikacji telefonu.

2 Naciśnij przycisk „Akceptuj”, aby przyznać uprawnienia do funkcji aplikacji. (Jeśli wybrano „Odmów”, niektóre funkcje aplikacji są ograniczone lub nie można ich używać.)

3 Przeczytaj oświadczenie o ochronie prywatności i kliknij „Zgadzam się”

Uwaga:

TCL Home potrzebuje pozwolenia na dostęp do:
Aparatu, dostępu do informacji o kontaktach i o
położeniu.

REFUSE

AGREE



Logowanie w aplikacji TCL HOME

- 1 Jeśli masz już konto TCL, zaloguj się i uzyskaj dostęp do aplikacji.
- 2 Jeśli nie masz konta TCL, wprowadź informacje rejestracyjne zgodnie z instrukcjami.
- 3 Naciśnij przycisk „Zarejestruj się”, przejdź do interfejsu subskrypcji.
Wpisz adres e-mail lub numer telefonu

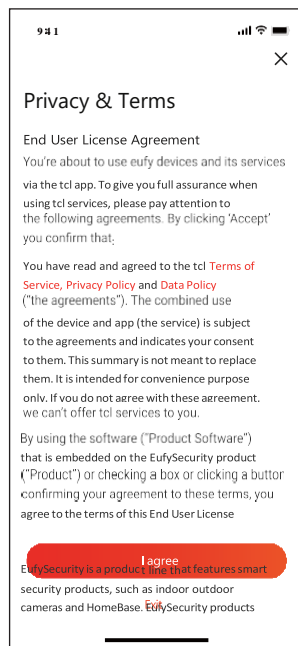
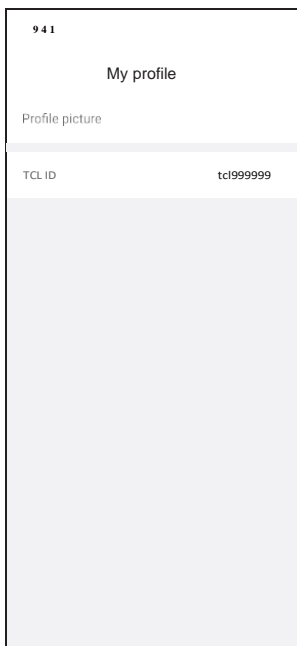
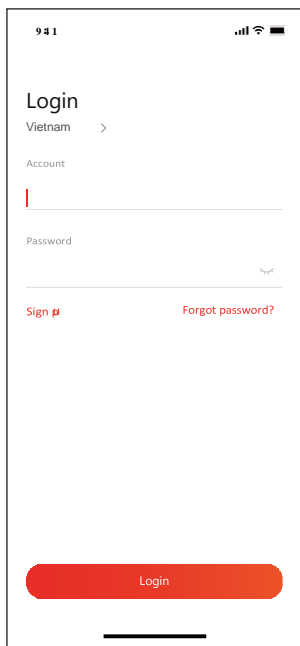

- 4 Wprowadź kod potwierdzający z telefonu lub e-maila, zakończ potwierdzenie.
- 5 Przeczytaj „Warunki” i kliknij „Zgadzam się”
(Jeśli naciśniesz „Wyjdź”, natychmiast opuścisz aplikację)
- 6 Możesz wpisać nazwę konta, zmodyfikować TCL ID lub zignorować, rejestracja zakończona.



Dodaj swój klimatyzator

Po zainstalowaniu aplikacji TCL Home na urządzeniu mobilnym należy najpierw dodać klimatyzator, a następnie użyć aplikacji TCL Home do sterowania klimatyzatorem. Postępuj zgodnie z poniższym przewodnikiem:

Uwaga: przed dodaniem urządzenia upewnij się, że lokalizacja klimatyzatora znajduje się w obszarze sygnału Wi-Fi lub w aktywnym hotspocie (tylko sieć 2,4 GHz), otwórz funkcję bluetooth w telefonie.

1. Kliknij przycisk „Dodaj urządzenie”

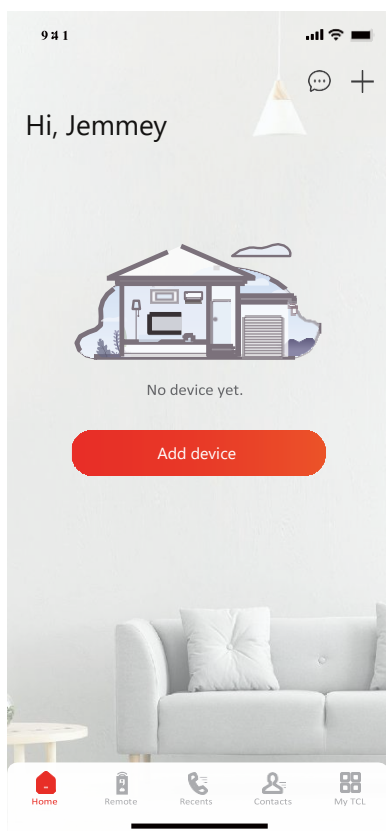

2. Wybierz klimatyzator do dodania

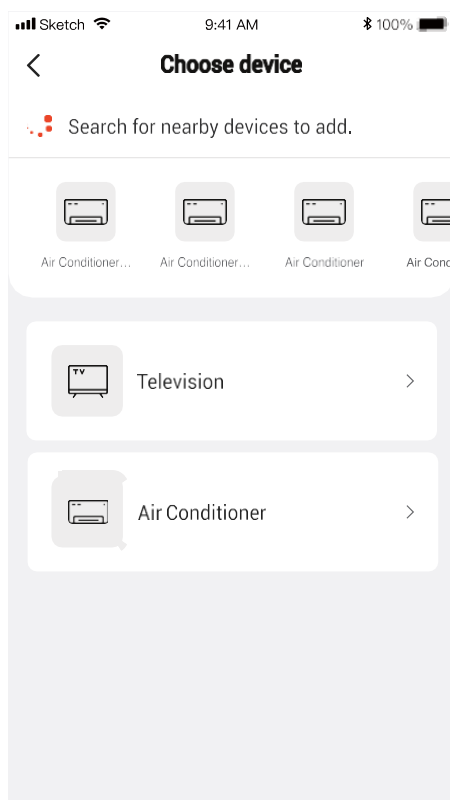

Dodaj swój klimatyzator

3. Uruchom klimatyzator, naciśnij 6 razy przycisk DISPLAY lub ECO na pilocie klimatyzatora w ciągu 8 s, następnie usłyszysz podwójny dźwięk brzęczyka, na wyświetlaczu pojawi się napis „CF”.



4. Wprowadź hasło Wi-Fi (router domowy lub mobilny punkt dostępu)

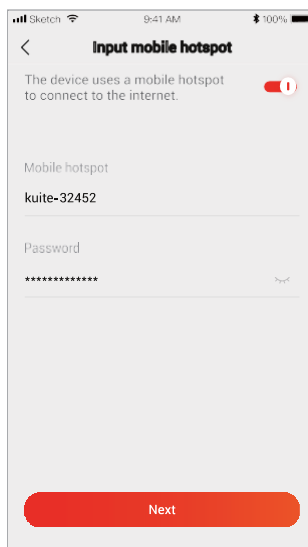

5. Oprogramowanie TCL Home automatycznie połączy urządzenie

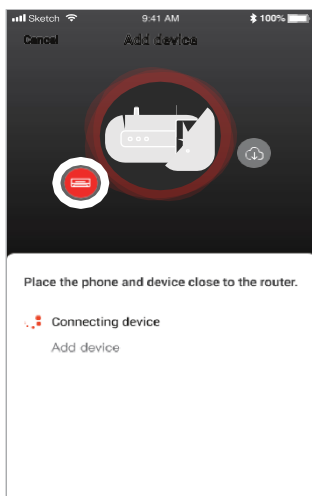

6. Urządzenie zostało pomyślnie dodane.

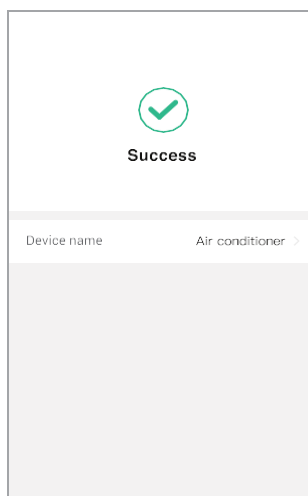

Obsługa klimatyzatora

1. Kliknij nazwę klimatyzatora, aby przejść do panelu sterowania aplikacji. Kliknij przycisk WŁ. / WYŁ., aby dostosować ustawienia.

Powrót do strony z listą urządzeń

Różne kolory odpowiadają różnym trybom klimatyzatora: Cool, Heat, Dry, Fan, Auto.

Uwaga: możesz dotknąć światła i przesunąć palcem, aby dostosować ustawienie temperatury.

Zmniejszyć temperaturę

WŁĄCZANIE/
WYŁĄCZANIE

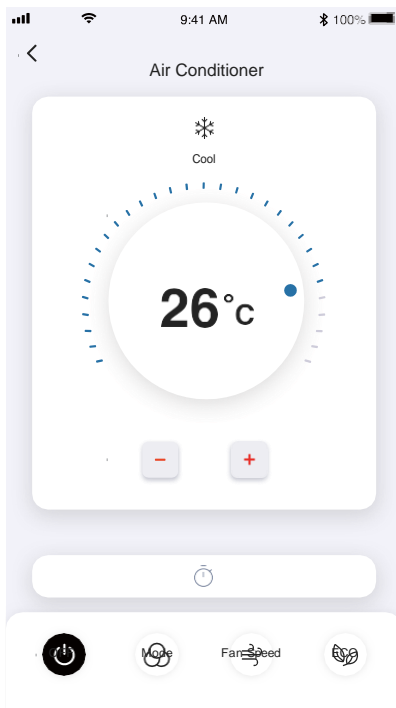

Aktualny tryb pracy

Zwiększyć temperaturę

Wybrana funkcja

Funkcje

Uwaga: w zależności od modeli AC, mogą mieć różne funkcje.



Obsługa klimatyzatora

2. Możesz dostosować ustawienia dla wybranego trybu pracy: Cool, Heat, Dry, Fan, Auto. Kliknij przycisk „MODE” i wybierz tryb, który chcesz zmienić.

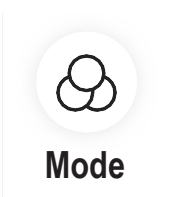

3. W trybie wentylatora kliknij przycisk „FAN” i wybierz żądaną prędkość: Turbo, high, medium, low, mute, auto.

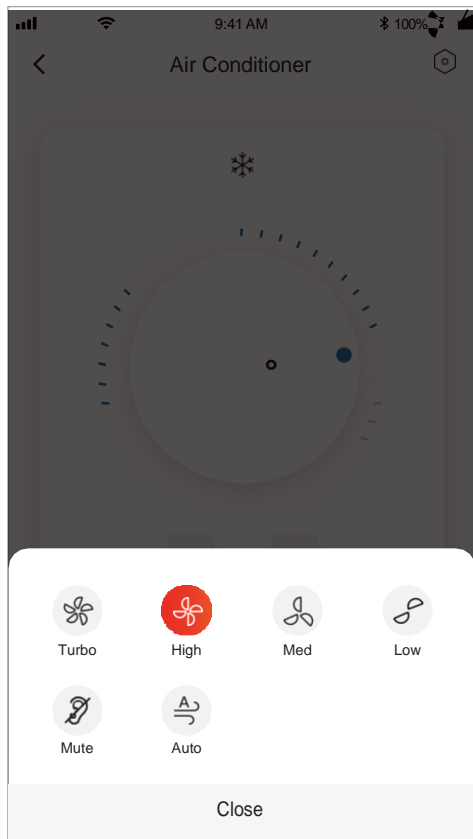
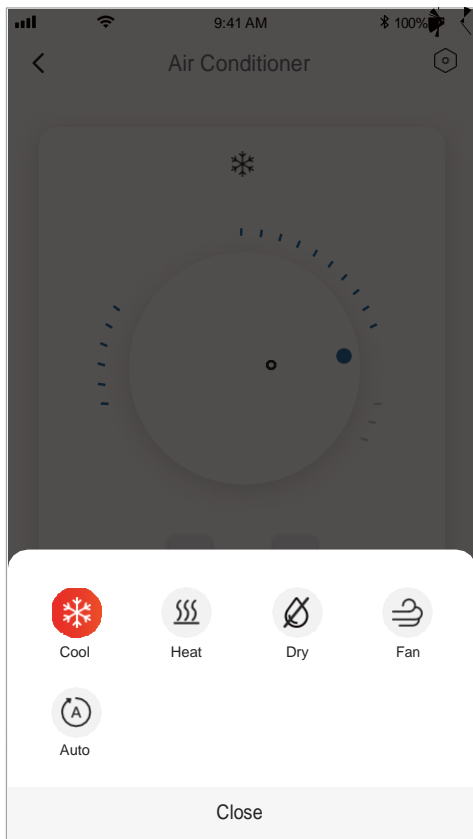
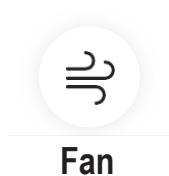

Obsługa klimatyzatora

4. Aby włączyć tryb SLEEP, kliknij przycisk „SLEEP”, wówczas możesz wybrać tryb standardowy, tryb dla osób starszych lub tryb dziecięcy



Sleep



Air Flow

9:41 AM 100%
Air Conditioner

Cool

26 C

HIGH STANDARD LFT-RIGHT
-FLOW TIMER

ON MODE TURBO ECO

Obsługa klimatyzatora

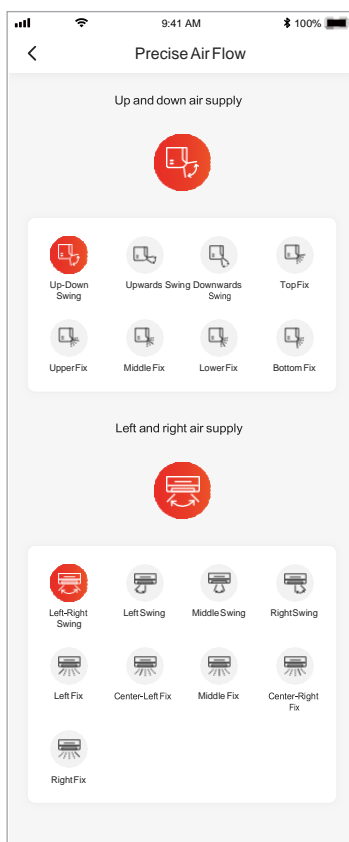
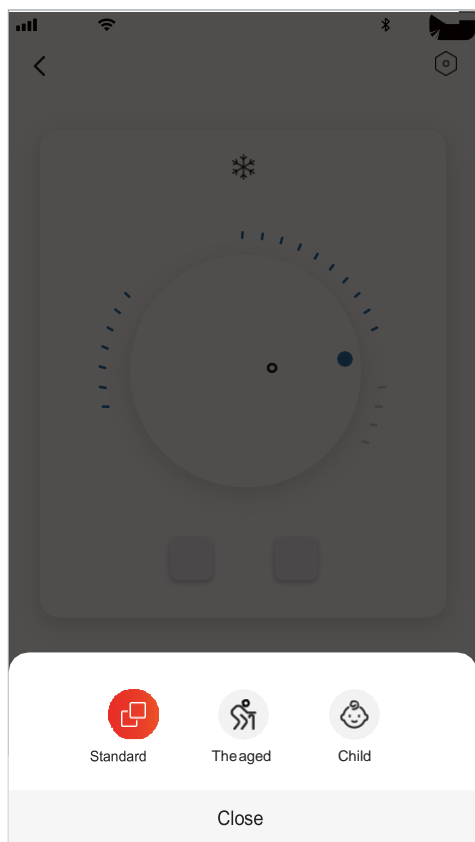

Obsługa klimatyzatora

6. W celu aktywowania funkcji indywidualnych ustawień: Kliknij przycisk RESERVATION, aplikacja przejdzie do ekranu ustawień indywidualnych, gdzie możesz ustawić: godzinę, minutę, tryb pracy, prędkość wentylatora, temperaturę pracy.
- Możesz także ustawić funkcję TIMER. Po zakończeniu ustawiania timera kliknij przycisk Anuluj lub Potwierdź.



Reservation

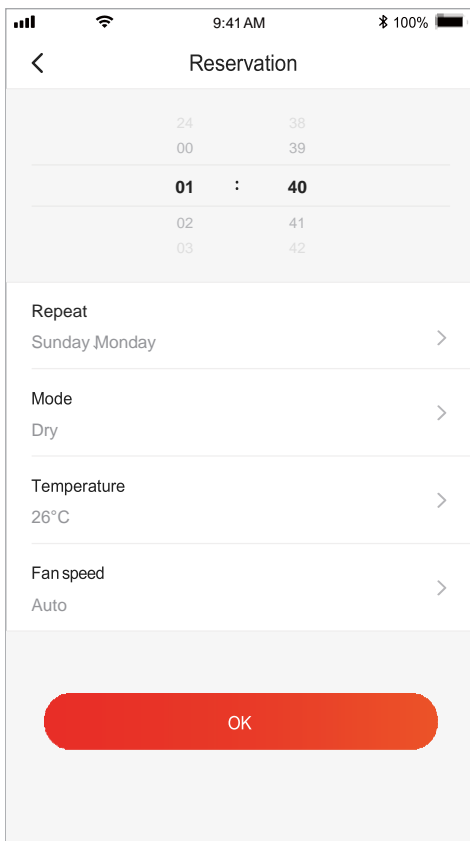
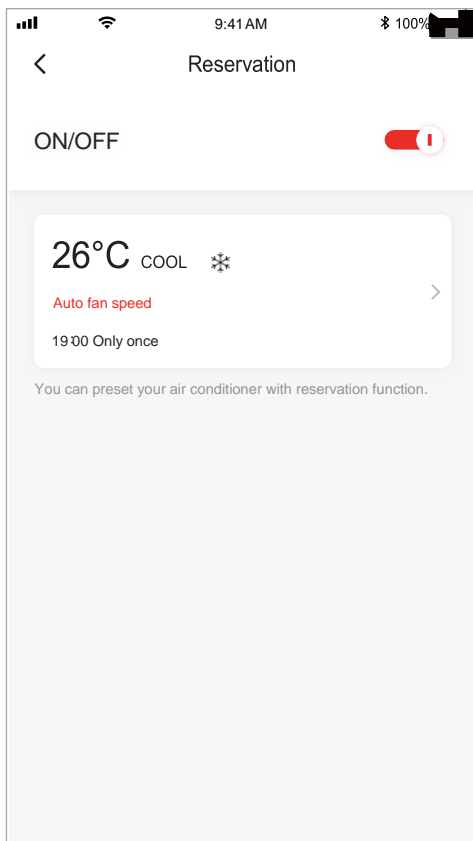

Obsługa klimatyzatora

7. Aby ustawić funkcję timera: Kliknij przycisk TIMER. Aplikacja przejdzie do ekranu ustawień timera. Wyświetli godziny, które zostały wcześniej zaplanowane. Możesz nacisnąć, aby edytować timer lub utworzyć nowy przedział, klikając przycisk „+Add”..

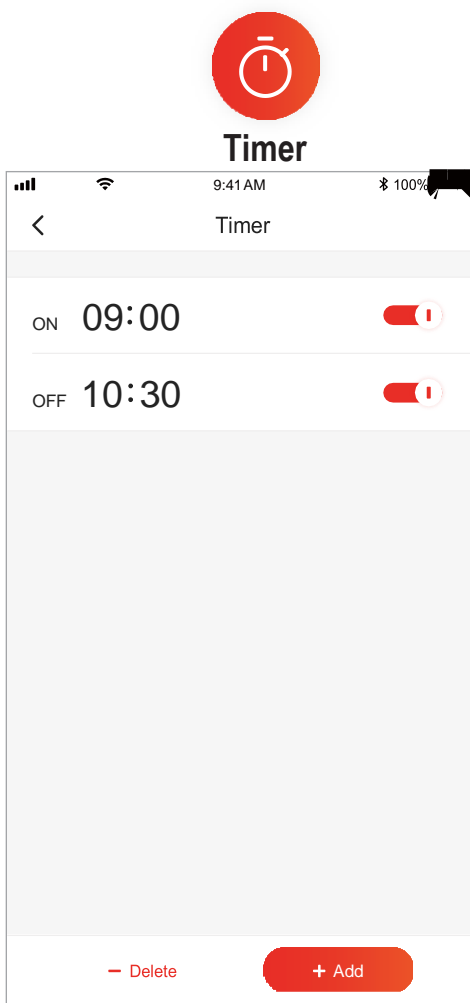

Obsługa klimatyzatora

8. Statystyki zużycia energii elektrycznej (nie dostępne we wszystkich modelach): Za pomocą tej funkcji można sprawdzić pobór prądu przez Twój klimatyzator.



Statystyki zużycia energii elektrycznej

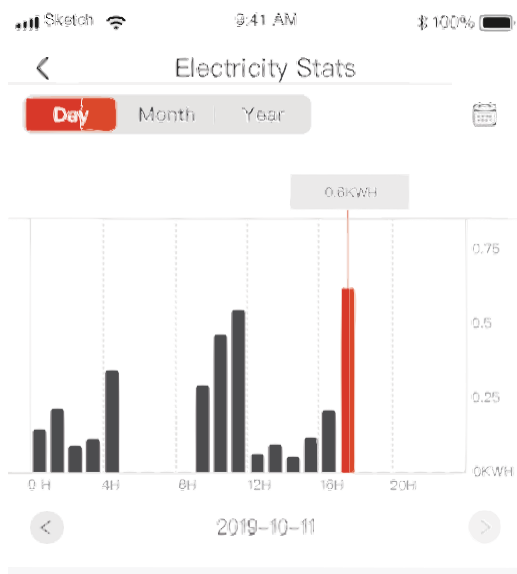

Total electric

2KWH

10/10

16KWH

10/11

Running time

16 Hours

10/10

17.5 Hours

10/11

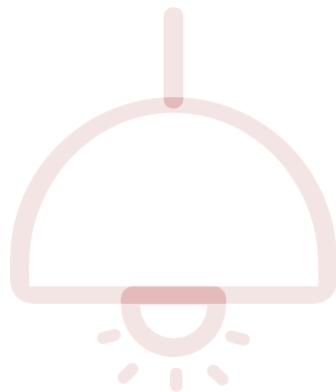

Obsługa klimatyzatora

9. Funkcja autodiagnostyki: Klimatyzator automatycznie przeprowadzi diagnostykę i wskaże kod błędu oraz instrukcje dotyczące problemu, jeśli jest uszkodzony.

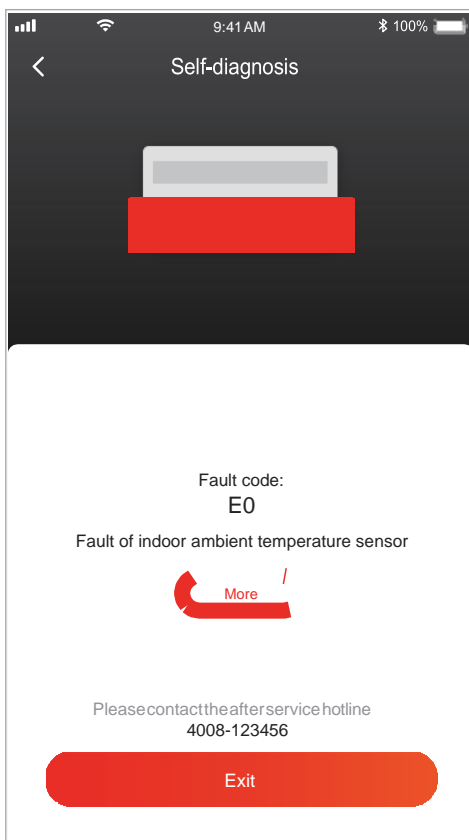
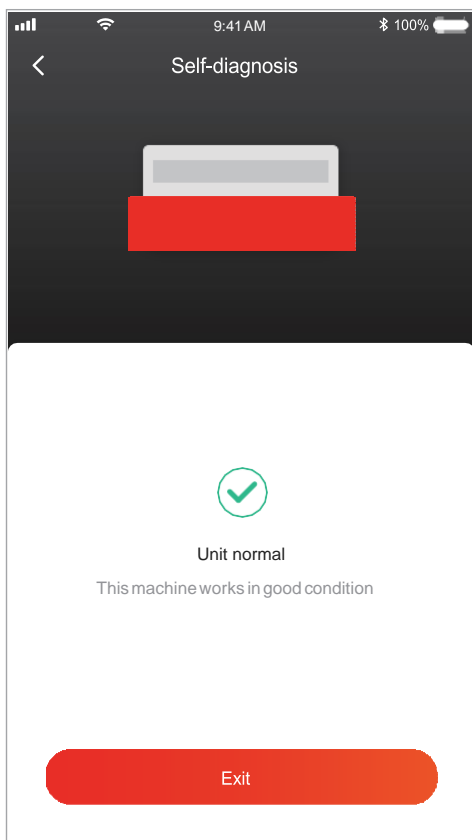

Obsługa poprzez Google Home



Urządzeniami, które zostały zarejestrowane w aplikacji TCL Home, można sterować za pomocą Google Home

1. Otwórz aplikację Google Home
2. Naciśnij przycisk „+” w lewym górnym rogu
3. Naciśnij „Skonfiguruj urządzenie”
4. Wybierz „Works with Google”
5. Wyszukaj „Strona główna TCL”
6. Wprowadź konto TCL Home i hasło, a następnie jednostka AC może być kontrolowana przez Google Home.

Sterowanie głosowe przez Android Smart TV

Po przyznaniu uprawnień do konta aplikacji TCL Home w aplikacji Google Home i zalogowaniu się na konto Google w Android Smart TV, możesz sterować klimatyzatorem za pomocą głosu.

Dotyczy telewizorów TCL Smart TV:

1. Naciśnij  na pilocie telewizora, aby wyświetlić stronę główną, naciśnij  , aby wybrać (ustawienia) > Konta i logowanie, a następnie naciśnij przycisk OK, aby wejść.
2. Wybierz Dodaj konto > GOOGLE > Zaloguj się, naciśnij OK, aby wejść.
3. Wprowadź swoje konto Google i hasło, a następnie możesz sterować inteligentnym klimatyzatorem za pośrednictwem telewizora za pomocą głosu.

Polecenia i funkcje sterowania głosowego, takie jak:

Funkcja	Polecenia głosowe
Włączanie klimatyzatora	Turn on the TCL AC
Wyłączanie klimatyzatora	Turn off the TCL AC
Zmiana temperatury	Set the TCL AC temperature to 26 degree.
Ustawienie trybu pracy	Set the TCL AC to cool/fan/dry/auto mode.
Zmiana prędkości nawiewu	Set the TCL AC to high/low/medium speed.

Obsługa poprzez Alexa

Urządzenia, które zostały zarejestrowane w aplikacji TCL Home, mogą być sterowane

Za pośrednictwem Amazon Alexa

1. Otwórz aplikację Amazon Alexa
2. Naciśnij przycisk „menu” w lewym górnym rogu
3. Wybierz „Skills & Games”
4. Wyszukaj „TCL Home” na stronie wyszukiwania, wybierz „TCL HOME” i wybierz „ENABLE TO USE”
5. Wprowadź konto TCL Home i hasło, kliknij „Login”, aplikacja zostanie pomyślnie połączona.
6. Kliknij „DISCOVER DEVICES” na wykrywanych urządzeniach.
7. Znajdź TCL AC w „THERMOSTATS”, wtedy jednostka AC może być kontrolowana przez Alexę.
8. Jeśli masz Alexa Echo i logujesz się na to samo konto Alexa, możesz sterować TCL AC za pomocą głosu, poleceń i funkcji podobnych do sterowania głosowego Google.

Uwagi

1. W przypadku aktualizacji oprogramowania może wystąpić odstępstwo od niektórych zapisów instrukcji.
2. Aplikacja do obsługi klimatyzatora może zostać zmieniona bez powiadomienia w celu poprawy jakości, a także może zostać usunięta w zależności od sytuacji w firmach produkcyjnych.
3. Jeśli siła sygnału Wi-Fi jest osłabiona, aplikacja smart może zostać odłączona. Dlatego upewnij się, że jednostka wewnętrzna znajduje się w pobliżu routera bezprzewodowego.
4. W routerze bezprzewodowym należy włączyć funkcję serwera DHCP.
5. Sparowanie urządzeń może się nie udać ze względu na zaporę systemu. W takim przypadku należy skontaktować się z dostawcą usługi Internetu.
6. Aby zapewnić bezpieczeństwo oprogramowania smartfona i ustawienia sieci, upewnij się, że aplikacja Smart klimatyzatora została dodana jako zaufana.

Rozwiązywanie problemów

Problem	Możliwe przyczyny
Nie można pomyślnie skonfigurować klimatyzatora	<ol style="list-style-type: none">1. Sprawdź, czy adres i hasło sieci Wi-Fi podłączonej do telefonu komórkowego są prawidłowe;2. Sprawdź klimatyzator w stanie konfiguracji;3. Czy zapora lub inne ograniczenia zostały prawidłowo ustawione ;4. Sprawdź, czy router działa prawidłowo;5. Upewnij się, że klimatyzator, router i telefon komórkowy działają w zakresie sygnału;6. Sprawdź aplikację ekranującą router, czy nie;
Telefon komórkowy nie może kontrolować klimatyzatora	<p>Identyfikacja urządzenia nie powiodła się,</p> <p>Oznacza to, że klimatyzator został zresetowany, a telefon komórkowy utracił pozwolenie na sterowanie.</p> <p>Aby ponownie uzyskać pozwolenie, musisz połączyć się z Wi-Fi i odśwież ją.</p> <p>Jeśli urządzenie nadal nie działa, usuń klimatyzator listy i poczekaj na jego odświeżenie i ponownie dodaj.</p>
Telefon komórkowy nie wyszukuje klimatyzatora	<p>Klimatyzator poza zasięgiem. Sprawdź, czy sieć WiFi działa prawidłowo. Jeśli wszystko jest w porządku wówczas:</p> <ol style="list-style-type: none">1. Klimatyzator został ponownie skonfigurowany;2. Brak zasilania klimatyzatora;3. Brak zasilania routera;4. Klimatyzator nie może połączyć się z routerem;5. Klimatyzator nie może połączyć się z siecią przez router (w trybie zdalnego sterowania);6. Telefon komórkowy nie może połączyć się z routerem (w trybie sterowania lokalnego);7. Telefon komórkowy nie może połączyć się z siecią (w trybie zdalnego sterowania).