

Hisense

INSTRUKCJA INSTALACJI I OBSŁUGI

NOBLE

KLIMATYZATOR SPLIT

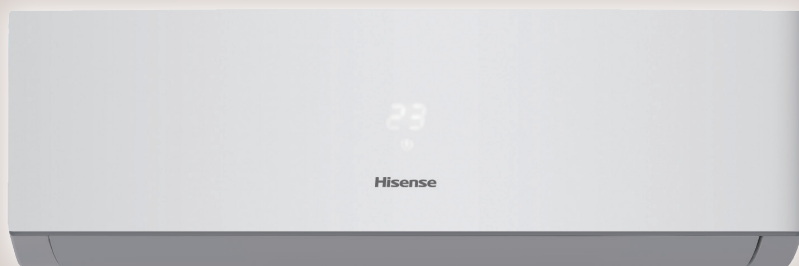

SCHIESSL

Dziękujemy za zakup naszego produktu.

Przed uruchomieniem urządzenia należy uważnie zapoznać się z instrukcją obsługi i zachować ją do przyszłego użytku.

Noble - symbole modeli

- AS-09UR4RYDDJ01
- AS-12UR4RYDDJ01

Producent

Hisense (Guangdong) Air Conditioning Co., Ltd.
No. 8 Hisense Road Advanced Manufacturing
Jiangsha Demonstration Park, Jiangmen City,
Guangdong Province, P.R.China

EMAIL: service@hisense.com

(These instructions shall also be available in an alternative format, e.g. ask a copy from the dealers).

Specyfikacja F-gazów

Ten produkt zawiera fluorowane gazy cieplarniane objęte Protokołem z Kyoto.

Model producenta	Model użytkownika	Czynnik chłodniczy	GWP	Masa czynnika (kg)	Równoważnik CO ₂ (w tonach)
AST-09U*4RXX** AST-09U*4RXX**00*	**25XX0*	R32	675	0,95	0,641
AST-12U*4RXX** AST-12U*4RXX**00*	**35XX0*	R32	675	1,05	0,709
AST-09U*4RYD**00*	**25YD0*	R32	675	0,55	0,371
AST-09U*4RYY**00*	**25YY0*	R32	675	0,55	0,371
AST-12U*4RVZ**00*	**35VZ0*	R32	675	0,76	0,513
AST-09U*4RVE**00*	**25VE0*	R32	675	0,59	0,398
AST-12U*4RVE**00*	**35VE0*	R32	675	0,76	0,513
AST-18U*4RXA**00*	**50XA0*	R32	675	1,20	0,810
AST-24U*4RBB**00*	**70BB0*	R32	675	1,44	0,972
AST-09U*4RXE**00*	**25XE0*	R32	675	0,91	0,614
AST-12U*4RXE**00*	**35XE0*	R32	675	1,03	0,695
AST-18U*4RBA**00*	**50BA0*	R32	675	1,22	0,824
AST-24U*4RDB**00*	**70DB0*	R32	675	1,70	1,148
AS-09U*4RYD**01	**25YD01	R32	675	0,48	0,324
AS-12U*4RYD**01	**35YD01	R32	675	0,64	0,432

Uwaga: ** oznacza inny kod panelu. W przypadku modelu producenta, pierwszy znak * jest literą R lub W; ostatni znak * jest literą z zakresu A–Z. W przypadku modelu klienta pierwszy znak * jest liczbą 0 lub literą z zakresu A–Z. Czynności montażu, serwisowania, konserwacji, napraw, kontroli wycieków lub usuwania i recyklingu urządzeń powinny być wykonywane przez personel posiadający odpowiednie certyfikaty.

Kontrole wycieków należy przeprowadzać z następującą częstotliwością, aby upewnić się, że urządzenie działa prawidłowo:

- Urządzenia zawierające fluorowane gazy cieplarniane w ilości co najmniej 5 ton równoważnika CO₂, ale mniejszej niż 50 ton równoważnika CO₂: co najmniej co 12 miesięcy; lub jeżeli zainstalowany jest system wykrywania wycieków, przynajmniej co 24 miesiące;
- Urządzenia zawierające fluorowane gazy cieplarniane w ilości co najmniej 50 ton równoważnika CO₂, ale mniejszej niż 500 ton równoważnika CO₂: co najmniej co 6 miesięcy; lub jeżeli zainstalowany jest system wykrywania wycieków, przynajmniej co 12 miesiące;
- Urządzenia zawierające fluorowane gazy cieplarniane w ilości co najmniej 500 ton lub powyżej: co najmniej co 3 miesiące; lub jeżeli zainstalowany jest system wykrywania wycieków, przynajmniej co 6 miesięcy;

Systemy wykrywania wycieków powinny być sprawdzane co najmniej raz na 12 miesięcy w celu zapewnienia ich prawidłowego funkcjonowania.

Jeśli urządzenie podlega wymogowi wykonywania prób szczelności, należy określić przebieg kontroli, ustanowić i dokumentować rejestr kontroli wycieków.

Uwaga: W przypadku klimatyzatorów w wersji split, jeżeli równoważnik CO₂ fluorowanych gazów cieplarnianych jest mniejszy niż 5 ton, nie jest wymagane przeprowadzanie kontroli wycieków.

Załącznik (c.d.)

Lista modeli, których dotyczy Deklaracja:

+AST-09UW4RXX**
+AST-09UW4RXX**00*
+AST-12UW4RXX**
+AST-12UW4RXX**00*
+AST-09UW4RYD**00*
+AST-09UW4RVE**00*
+AST-12UW4RVE**00*
+AST-18UW4RXA**00*
+AST-24UW4RBB**00*
+AST-09UW4RXE**00*
+AST-12UW4RXE**00*
+AST-18UW4RBA**00*
+AST-24UW4RDB**00*

Uwagi: Para gwiazdek (**) w zapisie modelu jednostki wskazuje konkretny panel powietrzny spośród różnych dostępnych. Ostatnią gwiazdką (*) może być litera z zakresu A–Z, a wtedy pierwsze oznaczenie zostaje pominięte.

Spis treści

Zasady bezpieczeństwa	1
Przygotowanie do pracy	3
Środki ostrożności	4
Instrukcje montażu	15
Schemat montażu	15
Wybór miejsca montażu	15
Montaż jednostki wewnętrznej	16
Konserwacja	22
Ochrona	23
Rozwiązywanie problemów	24
Opis urządzenia	25
Jednostka wewnętrzna	25
Jednostka zewnętrzna	25
Opis wyświetlacza	26

Informacje dotyczące sposobu obsługi pilota zdalnego sterowania znajdują się w „Instrukcji obsługi pilota zdalnego sterowania”.

Zasady bezpieczeństwa

- 1. Aby zapewnić prawidłową pracę jednostki, należy przed montażem uważnie przeczytać niniejszą instrukcję i stosować się ściśle do niej podczas montażu.
- 2. Podczas przenoszenia klimatyzatora nie wolno dopuścić do przedostania się powietrza do obiegu chłodniczego lub do wycieku czynnika chłodniczego.
- 3. Wykonać skuteczne uziemienie klimatyzatora.
- 4. Przed podłączeniem zasilania klimatyzatora sprawdzić dokładnie, czy wszystkie przewody i rury są pewnie i prawidłowo zamontowane.
- 5. Wyłącznik musi posiadać odstęp powietrzny pomiędzy biegunami.
- 6. Po zamontowaniu należy obsługiwać klimatyzator zgodnie z niniejszą instrukcją, pozostawiając wokół niego odpowiednią przestrzeń, umożliwiającą wykonywanie konserwacji oraz demontaż klimatyzatora w przyszłości.
- 7. Bezpiecznik jednostki wewnętrznej: T 3,15A 250 V AC. Rzeczywiste parametry znamionowe bezpiecznika są naniesione metodą sitodruku na płycie z obwodami drukowanymi.
- 8. Bezpiecznik jednostki zewnętrznej dla modeli 7K – 12K: T 15A 250 V AC lub T 20A 250 V AC. Rzeczywiste parametry znamionowe bezpiecznika są naniesione metodą sitodruku na płycie z obwodami drukowanymi.
- 9. Dla modeli 18k bezpiecznik jednostki wewnętrznej: T 20A 250 V AC.
- 10. Dla modeli 24k bezpiecznik jednostki wewnętrznej: T 30A 250VAC.
- 11. W przypadku urządzeń na stałe podłączonych do sieci zasilania i których prąd upływowy może przekroczyć 10 mA, zaleca się zamontowanie w instalacji wyłącznika różnicowo-prądowego o znamionowym prądzie różnicowym, nieprzekraczającym 30 mA.
- 12. Ostrzeżenie: porażenie prądem może spowodować obrażenia ciała lub śmierć. Przed przystąpieniem do serwisowania odłączyć wszystkie źródła zasilania elektrycznego.
- 13. Maksymalna długość rury łączącej jednostkę wewnętrzną z jednostką zewnętrzną nie powinna przekraczać 5 metrów. Większa długość rury może mieć wpływ na efektywność działania klimatyzatora.
- 14. Urządzenie nie powinno być używane przez osoby (w tym dzieci) o obniżonej sprawności fizycznej, sensorycznej lub umysłowej, a także nieposiadające wiedzy lub doświadczenia w użytkowaniu tego typu urządzeń, chyba że będą one nadzorowane lub zostaną poinstruowane na temat korzystania z tego urządzenia przez osobę odpowiedzialną za ich bezpieczeństwo. Dzieci nie powinny bawić się urządzeniem.
- 15. Z urządzenia mogą korzystać dzieci w wieku powyżej 8 lat oraz osoby o obniżonej sprawności fizycznej, sensorycznej lub umysłowej lub nieposiadające wiedzy lub doświadczenia w użytkowaniu tego typu urządzeń, wyłącznie pod nadzorem lub po udzieleniu instruktażu odnośnie bezpiecznego sposobu korzystania z tego urządzenia i które znają związane z tym zagrożenia. Czyszczenie i konserwacja urządzenia nie powinny być wykonywane przez dzieci bez nadzoru osoby dorosłej.
- 16. Baterie w pilocie zdalnego sterowania należy poddać recyklingowi lub usunąć w należyty sposób. Usuwanie zużytych baterii – należy wyrzucać baterie jako śmieci sortowane w dostępnym punkcie zbiórki.

Przygotowanie do pracy

Uwaga

- Podczas napełniania instalacji czynnikiem chłodniczym należy pamiętać, że klimatyzator wykorzystuje czynnik R32, który należy napełniać w formie ciekłej. W przeciwnym razie może nastąpić zmiana składu chemicznego czynnika chłodniczego (R32) wewnątrz instalacji, co będzie mieć wpływ na działanie klimatyzatora.
- Ze względu na specyfikę czynnika chłodniczego (wartość GWP dla R32 wynosi 675) w instalacji rurowej panuje bardzo wysokie ciśnienie, dlatego podczas montażu i naprawy urządzenia należy zachować szczególną ostrożność.
- Uszkodzony przewód zasilający powinien zostać wymieniony przez producenta, jego przedstawiciela serwisowego lub inną wykwalifikowaną osobę w celu uniknięcia zagrożeń.
- To urządzenie powinno być zamontowane przez autoryzowany serwis lub profesjonalnych instalatorów i zgodnie z niniejszą instrukcją.
- Ponieważ temperatura obiegu czynnika chłodniczego jest wysoka, należy utrzymywać przewody połączeniowe z dala od miedzianych rur.

Ustawienia początkowe

Przed pierwszym uruchomieniem klimatyzatora należy sprawdzić i ewentualnie zmienić ustawienia domyślne.

- **Ustawienie domyślne pilota zdalnego sterowania**
Przy każdorazowej wymianie baterii w pilocie automatycznie ustawiany jest jako domyślny tryb grzania. Jeśli zakupiony klimatyzator jest wyposażony tylko w funkcję chłodzenia, ustawienie domyślnego trybu grzania nie będzie miało wpływu na pracę klimatyzatora.
- **Funkcja podświetlenia przycisków pilota zdalnego sterowania (opcjonalna)**
Aby włączyć podświetlenie przycisków, przytrzymać dowolny przycisk na pilocie. Podświetlenie wyłączy się automatycznie po 10 sekundach.
Uwaga: funkcja podświetlenia przycisków jest opcjonalna.
- **Ustawienie domyślne funkcji automatycznego restartu**
Klimatyzator wyposażony jest w funkcję automatycznego restartu.

Ochrona środowiska

To urządzenie wykonane jest z materiałów nadających się do recyklingu lub wielokrotnego użytku. Złomowanie należy przeprowadzić zgodnie z obowiązującymi przepisami dotyczącymi usuwania odpadów. Przed złomowaniem, należy odciąć przewód zasilający, aby urządzenie nie mogło zostać ponownie użyte. Aby uzyskać bardziej szczegółowe informacje na temat postępowania z tym produktem i jego recyklingu, należy skontaktować się z lokalnymi organami administracyjnymi, odpowiedzialnymi za gospodarkę odpadami lub sklepem, w którym zakupiono urządzenie.

ZŁOMOWANIE URZĄDZENIA

Urządzenie to jest oznaczone zgodnie z Dyrektywą Parlamentu Europejskiego i Rady 2012/19/UE w sprawie zużytego sprzętu elektrycznego i elektronicznego (ZSEE). Ten symbol informuje, że produkt nie powinien być usuwany razem z innymi odpadami pochodzącymi z gospodarstwa domowego. Aby zapobiec szkodliwemu wpływowi niekontrolowanego usuwania odpadów na środowisko i zdrowie człowieka, konieczne jest odpowiedzialne utylizowanie urządzenia w celu odzysku materiałów. Zużyte urządzenie należy przekazać do odpowiedniego punktu zbiórki lub skontaktować się z punktem sprzedaży, w którym urządzenie zostało zakupione, w celu właściwego jego przetworzenia.



Środki ostrożności

Poniżej podano znaczenie symboli używanych w tej instrukcji obsługi i konserwacji.



Bezwzględnie zabronione



Niezbędne uziemienie



Uwaga



Ostrzeżenie: Niewłaściwa obsługa urządzenia może prowadzić do poważnego niebezpieczeństwa, kalectwa, śmierci, itp.

Parametry źródła zasilania powinny odpowiadać wymaganiom podanym na tabliczce znamionowej urządzenia. W przeciwnym razie może dojść do poważnych usterek, powstania zagrożenia lub pożaru.



Chroń wyłącznik zasilania oraz wtyczkę przed zabrudzeniem. Upewnij się, czy kabel zasilający jest pewnie i właściwie podłączony. Niewłaściwe podłączenie może spowodować porażenie prądem lub pożar.



Nie wyłączaj urządzenia za pomocą wyłącznika instalacyjnego ani poprzez wyjęcie wtyczki, gdyż może to spowodować pożar z powodu przeskoku iskry, itp.



Do obowiązków użytkownika należy odpowiednie uziemienie urządzenia zgodnie z obowiązującymi przepisami, które powinno być wykonane przez elektryka z uprawnieniami.

Nie należy kierować przez dłuższy czas nawiewu bezpośrednio na osoby, gdyż może się to okazać szkodliwe dla zdrowia. Nawiew powinien być rozprowadzany po całym pomieszczeniu.

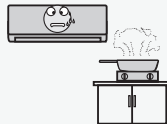

Nawiew powietrza nie może być skierowany na palniki lub kuchenkę gazową.

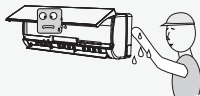

Nie dotykaj przycisków obsługowych mokrymi rękami.



W wypadku zakłóceń w pracy klimatyzatora najpierw wyłącz urządzenie za pomocą pilota, a dopiero potem odłącz kabel zasilania.

Nie wolno wkładać do klimatyzatora żadnych przedmiotów. Wysokie obroty wentylatora mogą spowodować wyrzucenie przedmiotu i poważne obrażenia ciała.

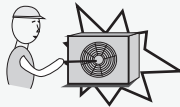

Nie naprawiaj urządzenia samodzielnie. Niewłaściwe wykonanie napraw może spowodować porażenie prądem elektrycznym, itp.

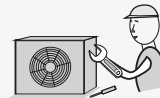

Nie umieszczaj żadnych przedmiotów na jednostce zewnętrznej.



Nie należy wiązać, ciągnąć ani zgniatć kabla zasilającego, gdyż może to doprowadzić do jego uszkodzenia i w konsekwencji grozić porażeniem prądem lub pożarem.

Środki ostrożności

Środki ostrożności dotyczące stosowania czynnika chłodniczego R32

Zasadnicze czynności montażu są takie same jak w przypadku tradycyjnego czynnika chłodniczego (R22 lub R410A). Należy jednak stosować się do poniższych uwag:



UWAGA

1. Transport urządzeń zawierających łatwopalne czynniki chłodnicze

Stosować się do przepisów dotyczących transportu

2. Oznakowanie urządzeń

Stosować się do krajowych przepisów

3. Usuwanie urządzeń zawierających łatwopalne czynniki chłodnicze

Stosować się do krajowych przepisów

4. Przechowywanie sprzętu/urządzeń

Przechowywanie sprzętu powinno odbywać się zgodnie z instrukcjami producenta.

5. Przechowywanie zapakowanych (niesprzedanych) urządzeń

- Opakowanie magazynowe powinno zabezpieczone w taki sposób, aby mechaniczne uszkodzenie sprzętu znajdującego się wewnątrz nie spowodowało wycieku czynnika chłodniczego.
- Maksymalną liczbą sztuk urządzeń, które mogą być przechowywane razem określają krajowe przepisy.

6. Informacje dotyczące serwisowania

6-1 Kontrola obszaru pracy

Przed rozpoczęciem prac z instalacjami zawierającymi łatwopalne czynniki chłodnicze należy przeprowadzić kontrole bezpieczeństwa w celu zminimalizowania ryzyka zapłonu. Podczas wykonywania naprawy instalacji chłodniczej należy przed rozpoczęciem pracy zachowywać następujące środki ostrożności.

6-2 Procedura pracy

Czynności robocze powinny być wykonywane zgodnie z kontrolowaną procedurą postępowania, aby zminimalizować ryzyko wystąpienia podczas prac obecności łatwopalnego gazu lub oparów.

6-3 Obszar prowadzenia prac

- Wszyscy pracownicy wykonujący konserwację oraz inne osoby pracujące w pobliżu instalacji powinni zostać pouczeni o specyfice przeprowadzanych prac. Należy unikać prowadzenia prac w zamkniętych przestrzeniach.
- Obszar wokół miejsca pracy powinien zostać wygrodzony. Zapewnić bezpieczeństwo w obszarze prowadzenia prac poprzez kontrolę obecności łatwopalnego materiału.

Środki ostrożności

UWAGA

6-4 Kontrola obecności czynnika chłodniczego

- Przed rozpoczęciem prac i podczas ich wykonywania obszar roboczy powinien być sprawdzany przy użyciu odpowiedniego detektora czynnika chłodniczego, aby personel montażowy miał świadomość obecności materiałów łatwopalnych.
- Upewnić się, że wykrywacz nieszczelności może być stosowany z łatwopalnymi czynnikami chłodniczymi, tzn. jest nieiskrzący, odpowiednio uszczelniony lub iskrobezpieczny.

6-5 Dostępność gaśnicy

- W przypadku wykonywania jakichkolwiek prac pożarowo niebezpiecznych na urządzeniu chłodniczym lub powiązanych z nim częściach należy zapewnić dostępność odpowiedniego sprzętu gaśniczego.
- W pobliżu miejsca napełniania czynnikiem chłodniczym umieścić gaśnicę proszkową lub CO₂.

6-6 Brak źródeł zapłonu

- Zabronione jest używanie jakichkolwiek źródeł zapłonu podczas prac z systemem chłodniczym obejmujących bezpośredni kontakt z rurą zawierającą, bądź nie, łatwopalny czynnik chłodniczy, w sposób mogący doprowadzić do pożaru lub wybuchu.
- Wszelkie możliwe źródła zapłonu, w tym tłący się papierosy, należy utrzymywać w bezpiecznej odległości od miejsca wykonywania montażu, napraw, demontażu i usuwania, podczas których łatwopalny czynnik chłodniczy mógłby zostać uwolniony do otoczenia.
- Przed przystąpieniem do prac należy sprawdzić, czy w obszarze wokół urządzenia nie występują zagrożenia łatwopalne lub ryzyko zapłonu. Należy umieścić znak „Zakaz palenia”.

6-7 Wentylacja obszaru prac

- Przed demontażem elementów instalacji lub wykonywaniem prac pożarowo niebezpiecznych należy sprawdzić, czy obszar prac znajduje się na otwartej przestrzeni lub posiada odpowiednią wentylację.
- W czasie wykonywania prac powinna być włączona wentylacja.
- System wentylacji powinien zapewniać bezpieczne odprowadzenie uwolnionego czynnika chłodniczego, najlepiej na zewnątrz do atmosfery.

6-8 Kontrola urządzeń chłodniczych

- Wymieniane części elektryczne powinny być zgodne z przeznaczeniem i specyfikacją określoną w instrukcji.

Środki ostrożności

UWAGA

- W każdym przypadku należy przestrzegać wytycznych producenta dotyczących konserwacji i serwisowania. W razie wątpliwości należy skonsultować się z działem technicznym producenta w celu uzyskania pomocy.
- W instalacjach wykorzystujących łatwopalne czynniki chłodnicze należy przeprowadzać następujące kontrole:
 - Ładunek czynnika chłodniczego odpowiada wielkości pomieszczenia, w którym zamontowane są elementy zawierające czynnik,
 - Urządzenia wentylacyjne pracują prawidłowo a wyloty nie są zasłonięte,
 - W przypadku stosowania pośredniego obiegu chłodniczego należy sprawdzić obecność czynnika chłodniczego w obiegu wtórnym,
 - Oznakowanie urządzenia jest widoczne i czytelne. Oznakowanie, które jest nieczytelne należy wymienić na nowe.
 - Rury i elementy zawierające czynnik chłodniczy są zamontowane w miejscu, w którym jest małe prawdopodobieństwo występowania jakiegokolwiek substancji, która mogłaby powodować korozję tych elementów, chyba że są one wykonane z materiałów odpornych na korozję lub odpowiednio zabezpieczonych przed korozją.

6-9 Kontrola urządzeń elektrycznych

- Czynności napraw i konserwacji części elektrycznych powinny obejmować wstępną kontrolę bezpieczeństwa oraz procedurę kontroli stanu części.
- W przypadku występowania usterki mogącej zagrażać bezpieczeństwu, urządzenie musi pozostać odłączone od zasilania, aż do momentu rozwiązania problemu w satysfakcjonującym stopniu.
- Jeśli nie jest możliwe natychmiastowe usunięcie usterki, a konieczne jest kontynuowanie prac, należy zastosować właściwe rozwiązanie tymczasowe. O fakcie tym należy poinformować operatora urządzenia.
- Wstępne kontrole związane z bezpieczeństwem obejmują:
 - Sprawdzenie, czy kondensatory są rozładowane: czynność tę należy wykonać w sposób bezpieczny, aby uniknąć możliwości iskrzenia,
 - Sprawdzenie, czy żadne części lub uzwojenia będące pod napięciem nie są odkryte podczas napełniania, odzysku czynnika lub czyszczenia instalacji,
 - Sprawdzenie ciągłości uziemienia.

Środki ostrożności

UWAGA

7. Naprawy części uszczelnianych

- Podczas naprawy części uszczelnianych należy przed każdym demontażem szczelnych pokryw, itp., odłączyć zasilanie elektryczne od urządzenia, na którym prowadzone są prace.
- Jeśli podczas serwisowania niezbędne jest, aby zasilanie było włączone, w miejscach najbardziej krytycznych należy zamontować urządzenia do wykrywania nieszczelności, pracujące w trybie ciągłym, aby ostrzec o potencjalnie niebezpiecznej sytuacji.
- Podczas prac wykonywanych na częściach elektrycznych należy zwracać szczególną uwagę, aby nie wprowadzać zmian powodujących naruszenie poziomu bezpieczeństwa. Zmiany takie obejmują uszkodzenia izolacji kabli, wykonywanie nadmiernej liczby połączeń, stosowanie zacisków kablowych niezgodnych z oryginalnymi, uszkodzenia uszczelek, niewłaściwy montaż dławików kablowych, itp.
- Sprawdzić, czy urządzenie jest pewnie zamontowane.
- Sprawdzić, czy uszczelki lub materiały uszczelniające nie uległy degradacji w takim stopniu, że nie zapobiegają dalej wnikaniu materiałów łatwopalnych.
- Części zamienne powinny być zgodne ze specyfikacjami producenta.

UWAGA:

Zastosowanie silikonowego środka uszczelniającego może zmniejszać skuteczność działania niektórych typów urządzeń do wykrywania wycieków. Podczas wykonywania prac nie jest konieczne odłączanie od zasilania części iskrobezpiecznych.

8. Naprawa części iskrobezpiecznych

- Nie podłączać do obwodu żadnych stałych obciążeń indukcyjnych lub pojemnościowych bez upewnienia się, że nie spowoduje to przekroczenia dopuszczalnych wartości napięcia i prądu dla używanego sprzętu.
- Części iskrobezpieczne są jedynymi elementami, które mogą pozostawać pod napięciem w obecności materiałów łatwopalnych. Używać aparatury pomiarowej o wymaganych wartościach znamionowych.
- Przy wymianie należy stosować tylko części określone przez producenta. Inne części mogą spowodować zapłon czynnika chłodniczego, który uwolnił się do otoczenia.

Środki ostrożności

UWAGA

9. Okablowanie elektryczne

- Sprawdzić, czy okablowanie elektryczne nie jest zużyte, skorodowane, wystawione na działanie nadmiernych naprężeń, drgań, ostrych krawędzi ani żadnych innych niepożądanych czynników.
- Kontrola powinna także obejmować wpływ starzenia się lub ciągłych drgań pochodzących ze źródeł takich jak sprężarki lub wentylatory.

10. Wykrywanie łatwopalnych czynników chłodniczych

- W żadnym wypadku nie wolno stosować potencjalnych źródeł zapłonu do wykrywania miejsc wycieków czynnika chłodniczego.
- Nie należy używać palnika halogenowego (ani żadnego innego wykrywacza z otwartym płomieniem).

11. Metody wykrywania nieszczelności

- W instalacjach zawierających łatwopalne czynniki chłodnicze dopuszczalne są następujące metody wykrywania nieszczelności:
 - Wykrywanie łatwopalnych czynników chłodniczych przy użyciu elektronicznych wykrywaczy nieszczelności. Czułość tych wykrywaczy może nie być wystarczająca lub mogą one wymagać ponownej kalibracji urządzenia do wykrywania nieszczelności należy kalibrować w obszarze wolnym od czynnika chłodniczego).
 - Upewnić się, że wykrywacz nie jest potencjalnym źródłem zapłonu i jest przeznaczony do stosowanego czynnika chłodniczego.
 - Urządzenie do wykrywania nieszczelności powinno być ustawione na dolną granicę wybuchowości czynnika chłodniczego i być skalibrowane do używanego czynnika chłodniczego.
 - Płyny do wykrywania wycieków mogą być stosowane do większości czynników chłodniczych. Należy unikać używania detergentów zawierających chlor, ponieważ chlor może reagować z czynnikiem chłodniczym i powodować korozję rur miedzianych.
 - W przypadku podejrzenia wycieku należy usunąć lub zgasić wszystkie źródła otwartego płomienia.
 - W przypadku wykrycia wycieku czynnika chłodniczego w miejscu, które wymaga lutowania, należy usunąć z instalacji cały ładunek czynnika chłodniczego lub odizolować ładunek za pomocą zaworów odcinających) znajdujący się w części instalacji leżącej z dala od miejsca wycieku.
 - Następnie należy przedmuchać instalację azotem bez zawartości tlenu zarówno przed jak i podczas procesu lutowania.

Środki ostrożności

UWAGA

12. Odzysk czynnika i próżniowanie instalacji

- Podczas demontażu obiegu czynnika chłodniczego w celu wykonania napraw, lub w jakimkolwiek innym celu, należy przestrzegać normalnych procedur postępowania.
- Ważne jest jednak stosowanie najlepszych praktyk z uwagi na wysokie stopień łatwopalności.
- Należy przestrzegać następującej procedury postępowania:
 - Usunąć czynnik chłodniczy,
 - Przedmuchać obieg gazem obojętnym,
 - Wykonać próżniowanie,
 - Ponownie przedmuchać obieg gazem obojętnym,
 - Otworzyć obieg przez przecięcie rury lub rozlutowanie złącza.
- Odzyskiwany czynnik chłodniczy powinien być magazynowany w odpowiednich butlach.
- Instalację należy „przepłukać” azotem bez zawartości tlenu, aby zapewnić bezpieczeństwo urządzenia. Czynność ta może wymagać kilkukrotnego powtórzenia.
- Zabronione jest stosowanie do tego celu sprężonego powietrza lub tlenu.
- Przepłukiwanie należy wykonać przez napełnienie instalacji z wytworzoną próżnią azotem bez zawartości tlenu, aż do osiągnięcia ciśnienia roboczego, a następnie odpowietrzenie do atmosfery i ponowne wytworzenie próżni.
- Proces ten należy powtórzyć, aż do całkowitego usunięcia czynnika chłodniczego z instalacji. Po wykonaniu końcowego przepłukiwania azotem bez zawartości tlenu należy odpowietrzyć instalację do poziomu ciśnienia atmosferycznego, aby możliwe było wykonanie dalszych prac.
- Wykonanie tych czynności jest kluczowe w przypadku dalszego wykonywania prac związanych z lutowaniem rur.
- Upewnić się, że w pobliżu wylotu pompy próżniowej nie znajdują się jakiegokolwiek źródła zapłonu i zapewniona jest prawidłowa wentylacja.

13. Procedury napełniania czynnikiem

Oprócz typowych procedur napełniania czynnikiem chłodniczym należy stosować się dodatkowo do poniższych instrukcji:

- Upewnić się, że przy używaniu urządzeń do napełniania nie nastąpi zanieczyszczenie czynnika innymi czynnikiemami chłodniczymi.
- Węże elastyczne lub przewody rurowe powinny być jak najkrótsze, aby zminimalizować ilość zawartego w nich czynnika chłodniczego.

Środki ostrożności

UWAGA

- Butle powinny być utrzymywane w pozycji pionowej.
- Przed napełnianiem instalacji czynnikiem chłodniczym upewnić się, że układ chłodniczy jest uziemiony.
- Po zakończeniu napełniania oznakować instalację odpowiednią etykietą, (jeśli jeszcze nie została oznakowana).
- Zachować szczególną ostrożność, aby nie przepelnić układu chłodniczego.
- Przed ponownym napełnianiem instalacji należy sprawdzić ciśnienie przy użyciu azotu bez zawartości tlenu.
- Po zakończeniu napełniania, lecz przed uruchomieniem próbnym, należy sprawdzić instalację pod kątem występowania wycieków.
- Przed opuszczeniem miejsca pracy należy wykonać kontrolną próbę szczelności.

14. Wycofanie z eksploatacji

- Przed wykonaniem tej procedury ważne jest, aby technik był zaznajomiony ze sprzętem i wszystkimi jego szczegółami.
- Zalecaną, dobrą praktyką jest przeprowadzenie odzysku całego czynnika chłodniczego.
- Przed przystąpieniem do prac należy pobrać próbki oleju i czynnika chłodniczego, jeśli ponowne wykorzystanie zregenerowanego czynnika chłodniczego wymaga przeprowadzenia analizy. Istotne jest, aby przed rozpoczęciem prac dostępne było zasilanie elektryczne.
 - a) Zapoznać się z urządzeniem i sposobem jego działania.
 - b) Odłączyć zasilanie elektryczne instalacji.
 - c) Przed przystąpieniem do wykonywania procedury upewnić się, że:
 - Dostępny jest sprzęt do przenoszenia butli czynnika chłodniczego,
 - Dostępne są wszystkie środki ochrony osobistej i są one prawidłowo używane,
 - Proces odzysku czynnika jest nadzorowany w każdym przypadku przez kompetentną osobę,
 - Urządzenia do odzysku oraz butle czynnika są zgodne z odpowiednimi normami.
 - d) Jeśli to możliwe, wykonać próżniowanie instalacji chłodniczej.
 - e) Jeśli próżniowanie nie jest możliwe, zastosować rozdzielacz, aby można było usunąć czynnik chłodniczy z różnych części instalacji.
 - f) Przed rozpoczęciem odzysku czynnika upewnić się, że butla umieszczona jest na wadze.

Środki ostrożności

UWAGA

- g) Uruchomić stację do odzysku czynnika i postępować zgodnie z instrukcjami producenta.
- h) Nie przepelniać butli (ładunek w fazie ciekłej nie może przekraczać 80% objętości butli).
- i) Nie przekraczać maksymalnego ciśnienia roboczego butli, nawet chwilowo.
- j) Po prawidłowym napełnieniu butli i zakończeniu procesu należy niezwłocznie usunąć butle i resztę sprzętu z obszaru prac i zamknąć wszystkie zawory odcinające urządzenia.
- k) Nie należy napełniać innej instalacji chłodniczej odzyskanym czynnikiem chłodniczym zanim nie zostanie oczyszczony i sprawdzony.

15. Znakowanie

- Urządzenie musi zostać oznakowane etykietą, że zostało ono wycofane z eksploatacji i opróżnione z czynnika chłodniczego.
- Etykieta musi być opatrzona datą i podpisem.
- Upewnić się, że na urządzeniu znajdują się etykiety informujące o tym, że urządzenie zawiera łatwopalny czynnik chłodniczy.

16. Odzysk

- Przy usuwaniu czynnika chłodniczego z instalacji w celu jej konserwacji lub wycofania z eksploatacji, zalecaną dobrą praktyką jest bezpieczny odzysk całej ilości czynnika chłodniczego.
- Przy magazynowaniu czynnika chłodniczego w butlach upewnić się, że używane butle są przewidziane do odzysku czynnika chłodniczego.
- Upewnić się, że dostępna jest wystarczająca liczba butli odpowiadająca całkowitemu ładunkowi czynnika w instalacji.
- Wszystkie używane butle powinny być przeznaczone do odzysku czynnika chłodniczego i oznakowane dla tego czynnika.
- Butle powinny być wyposażone w zawory bezpieczeństwa oraz zawory odcinające w dobrym stanie technicznym.
- Puste butle do odzysku powinny być poddane próżniowaniu oraz, jeśli to możliwe, schłodzone przed odzyskiem czynnika.
- Zestaw do odzysku czynnika powinien być w dobrym stanie technicznym, posiadać dołączone instrukcje obsługi zestawu oraz powinien być przeznaczony do odzysku łatwopalnych czynników chłodniczych.
- Ponadto dostępna powinna być prawidłowo skalibrowana waga, w dobrym stanie technicznym.
- Węże powinny być wyposażone w szczelne złącza i być w dobrym stanie technicznym.

Środki ostrożności

UWAGA

- Przed użyciem stacji do odzysku czynnika sprawdzić, czy jest ona w należyłym stanie technicznym, była właściwie konserwowana i czy podłączone do niej części elektryczne są szczelnie osłonięte tak, aby w przypadku uwolnienia czynnika chłodniczego nie doszło do jego zapłonu.
- W przypadku wątpliwości należy skontaktować się z producentem.
- Odzyskany czynnik chłodniczy powinien zostać zwrócony do dostawcy czynnika chłodniczego w butli przeznaczonej do odzysku czynnika z dołączoną Kartą przekazania odpadów.
- Nie mieszać ze sobą czynników chłodniczych w zestawach do odzysku, a szczególnie w butlach.
- W przypadku usuwania sprzężarek należy upewnić się, że zostały one prawidłowo opróżnione, aby zapewnić, że olej sprzężarkowy nie będzie zawierał łatwopalnego czynnika chłodniczego.
- Opróżnianie należy wykonać przed zwróceniem sprzężarki do dostawcy.
- Do przyspieszenia opróżniania dozwolone jest jedynie stosowanie elektrycznego podgrzewania korpusu sprzężarki.
- Opróżnianie instalacji z oleju powinno być przeprowadzone w sposób bezpieczny.

UWAGA





- Przy przenoszeniu lub zmianie lokalizacji klimatyzatora należy skonsultować się z doświadczonymi technikami serwisu odnośnie sposobu odłączenia i ponownego montażu urządzenia.
- Nie umieszczać pod jednostką wewnętrzną lub zewnętrzną żadnych innych urządzeń elektrycznych ani sprzętów gospodarstwa domowego. Skropliny kapiące z urządzenia mogą spowodować ich uszkodzenie lub nieprawidłową pracę.
- Nie używać żadnych środków do odmrażania lub czyszczenia, innych niż zalecane przez producenta.
- Urządzenie należy przechowywać w pomieszczeniu bez stałej obecności źródeł zapłonu (np. otwarty płomień, pracujący kocioł gazowy lub grzejnik elektryczny).
- Nie wykonywać otworów ani nie podgrzewać płomieniem obudowy urządzenia.
- Należy pamiętać, że czynniki chłodnicze mogą być bezwonne.
- Nie zasłaniać otworów wentylacyjnych.
- Urządzenie należy przechowywać w dobrze wentylowanym pomieszczeniu o powierzchni zgodnej z podaną w instrukcji.

Środki ostrożności

UWAGA

- Każda osoba uczestnicząca lub wykonująca demontaż obiegu czynnika chłodniczego powinna posiadać aktualny certyfikat, wydany przez zatwierdzoną jednostkę oceniającą, który potwierdza ich kompetencje w zakresie bezpiecznego wykonywania prac z czynnikami chłodniczymi.
- Czynności serwisowe należy wykonywać zgodnie z zaleceniami producenta urządzenia.
- Czynności konserwacji i napraw wymagające pomocy innych wykwalifikowanych pracowników powinny być wykonywane pod nadzorem osoby posiadającej doświadczenie w obchodzeniu się z łatwopalnymi czynnikami chłodniczymi.
- Nie używać żadnych środków do odmrażania lub czyszczenia, innych niż zalecane przez producenta.
- Urządzenie powinno być zamontowane, użytkowane i przechowywane w pomieszczeniu o powierzchni większej niż 10 m².
- Montaż instalacji rurowej powinien być wykonywany w pomieszczeniu o powierzchni większej niż 10 m².
- Instalacja rurowa powinna być zgodna z krajowymi przepisami dotyczącymi instalacji gazowych.
- Maksymalny ładunek czynnika chłodniczego wynosi 2,5 kg. Ilość czynnika dla danego modelu jest podana na tabliczce znamionowej jednostki zewnętrznej.
- Złącza mechaniczne stosowane wewnątrz pomieszczeń powinny być zgodne z normą ISO 14903. Przy demontażu i ponownym użyciu złączy mechanicznych wewnątrz pomieszczeń, elementy uszczelniające powinny zostać wymienione na nowe. Przy demontażu i ponownym użyciu złączy kielichowych wewnątrz pomieszczeń należy ponownie wykonać część złącza z kielichem.
- Ograniczyć do minimum liczbę rur użytych w instalacji.
- Złącza mechaniczne powinny być dostępne na potrzeby konserwacji.

Objaśnienie symboli umieszczonych na jednostce wewnętrznej lub jednostce zewnętrznej.

 <small>NIEBEZPIECZYSTWO POŻARU</small>	OSTRZEŻENIE	Symbol ten informuje, że w urządzeniu stosowany jest łatwopalny czynnik chłodniczy. Istnieje ryzyko pożaru, jeśli dojdzie do wycieku czynnika chłodniczego i jego kontaktu z zewnętrznym źródłem zapłonu.
	UWAGA	Symbol ten informuje o konieczności uważnego przeczytania instrukcji obsługi.
	UWAGA	Symbol ten informuje o konieczności obchodzenia się z urządzeniem zgodnie z niniejszą instrukcją montażu.
	UWAGA	Symbol ten informuje o dostępnych informacjach takich jak instrukcja obsługi lub instrukcja montażu.

Instrukcje montażu

Schemat montażu

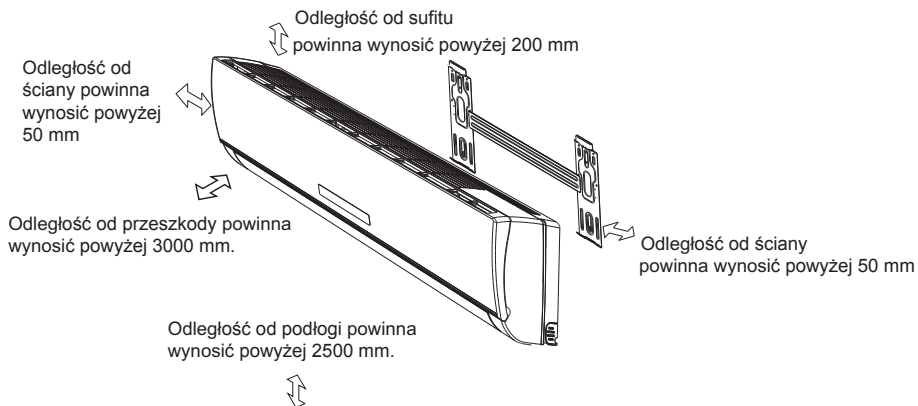

Jednostka wewnętrzna A



- Powyższy rysunek pokazuje uproszczony widok urządzenia i może różnić się od wyglądu zewnętrznego Państwa urządzenia.
- Czynności montażu mogą być wykonane wyłącznie przez upoważniony personel, zgodnie z krajowymi normami dotyczącymi instalacji elektrycznych.

Wybór miejsca montażu

Miejsce montażu jednostki wewnętrznej:

1. W pobliżu wylotu powietrza nie powinny się znajdować żadne przeszkody, aby umożliwić równomierne rozprowadzanie powietrza po całym pomieszczeniu.
2. Wybrać miejsce instalacji umożliwiające łatwe wywiercenie otworu w ścianie oraz podłączenie rur.
3. Zachować wymagane odległości od sufitu i ścian zgodnie z zamieszczonym schematem montażu.
4. Miejsce zamontowania powinno umożliwiać łatwe wyjmowanie filtra.
5. Klimatyzator oraz pilot zdalnego sterowania powinny znajdować się co najmniej 1 metr od telewizora lub odbiornika radiowego, itp.
6. Nie umieszczać żadnych przedmiotów w pobliżu wlotu powietrza.
7. Pilot zdalnego sterowania może nie pracować prawidłowo w pomieszczeniach z oświetleniem sterowanym elektronicznie.
8. Klimatyzator należy zamontować na powierzchni posiadającej odpowiednią wytrzymałość do utrzymania jego ciężaru.

Opis instalacji jednostki zewnętrznej podany jest w instrukcji dołączonej do jednostki zewnętrznej.

Instrukcje montażu

Montaż jednostki wewnętrznej

1. Montaż płyty mocującej

- Wybierz odpowiednie miejsce do zamontowania płyty mocującej, uwzględniając optymalną lokalizację jednostki wewnętrznej oraz kierunek prowadzenia rur.
- Zaznacz na ścianie środek płyty montażowej za pomocą znacznika na płycie. Wywierć otwór pod śrubę i zamocuj nią wstępnie płytę montażową.
- Wypoziomuj płytę mocującą za pomocą poziomicy lub sznurka.
- Wywierć otwory w ścianie na głębokość 32 mm do zamocowania płyty.
- Umieść w otworach plastikowe kołki rozporowe i przykręć płytę montażową za pomocą wkrętów.
- Wyrównaj 2 otwory karty na szablonie kartonowym z dwoma otworami mocującymi płytę montażową, jak pokazano na rys. 1.
- Sprawdź, czy płyta jest pewnie zamocowana. Następnie wywierć otwór w ścianie pod rury.

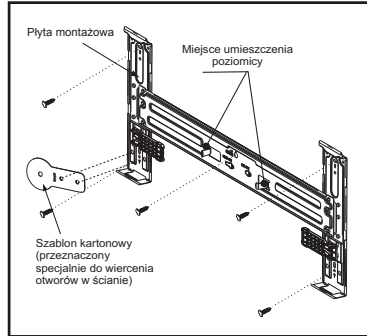

Rys. 1

2. Wiercenie otworu w ścianie

- Wybierz miejsce wywiercenia otworu zgodnie z położeniem płyty mocującej (położenie i rozmiar otworu wyznaczyć za pomocą szablonu, patrz rys. 1).
- Wywierć otwór w ścianie. Zachowaj lekki spadek otworu w kierunku na zewnątrz.
- Umieść tuleję osłonową w otworze w celu zabezpieczenia ściany przed uszkodzeniem.

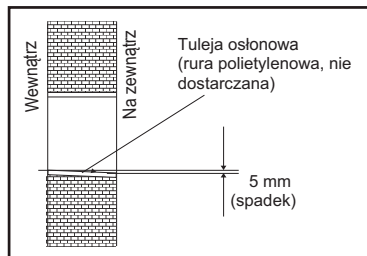

Rys. 2

Uwaga: Jeśli otwór w ścianie jest już wywiercony, należy przyłożyć okrągłą część szablonu kartonowego płyty do otworu na ścianie. Następnie zaznacz 2 otwory pod mocowanie płyty montażowej, używając dwóch otworów w szablonie (pokazanym na rys. 1), aby ustalić miejsce zamocowania płyty montażowej.

3. Przygotowanie rur

- Przełóż rury (cieczową i gazową) oraz przewody elektryczne z zewnątrz przez otwór w ścianie.
- Utnij rury i przewody. Utnij rurę cieczową i rurę gazową na odpowiednią długość zgodnie ze znacznikiem na płycie montażowej (rys. 3). Upewnij się, że płaszczyzna cięcia jest płaska (rys. 4).

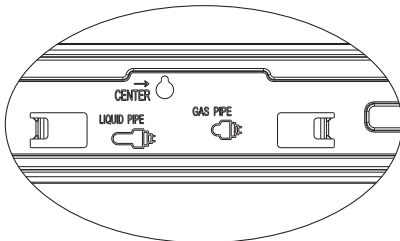

Rys. 3

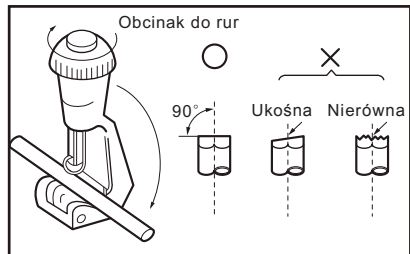

Rys. 4

Uwaga: kształt dostarczonej z urządzeniem płyty montażowej może być inny, ale zasada montażu jest jednakowa.

Instrukcje montażu

Montaż jednostki wewnętrznej

- 3) Usuń zadziory z obciętych krawędzi. Trzymaj koniec rury miedzianej skierowany w dół, aby uniknąć dostawania się metalowych opiłków do środka rury (rys. 5).
- 4) Wykonaj kielichowanie rur. Przed kielichowaniem rury załóż na koniec rury nakrętkę miedzianą. Sprawdź, czy kielich ma płaską krawędź, gładkie powierzchnie i równe grubości ścianek. (Rys. 6)

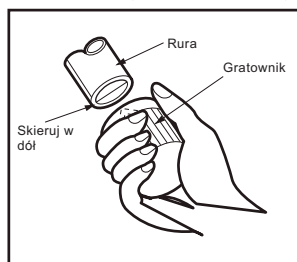

Rys. 5

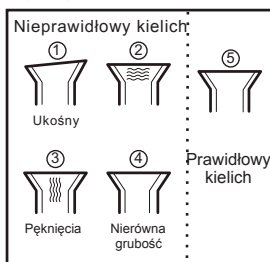

Rys. 6

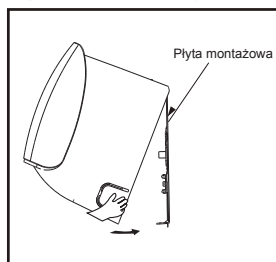

Rys. 7

4. Podłączenie rur do jednostki wewnętrznej

- 1) Zawieś urządzenie na płycie montażowej (rys. 7).
- 2) Otwórz zaślepki śrub, jak pokazano na Rys. 8 i odkręć śruby mocujące. Następnie zdejmij maskownicę w sposób pokazany na Rys. 9.

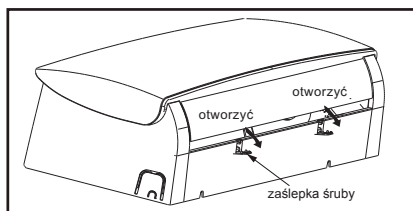

Rys. 8

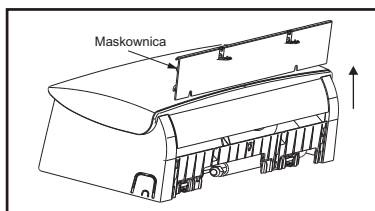

Rys. 9

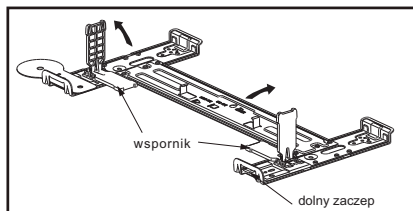

Rys. 10

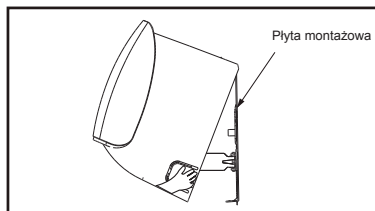

Rys. 11

- 3) Odchyl dwa wsporniki na płycie montażowej o 90 stopni, jak pokazano na rys. 10, i ustaw urządzenie w żądanym położeniu (rys. 11).

Instrukcje montażu

Montaż jednostki wewnętrznej

4) Sposób podłączenia rur pokazany jest na rys.12.

Podłączanie rur:

a. Podłącz rury do jednostki wewnętrznej, używając dwóch kluczy. Przestrzegaj podanych poniżej momentów dokręcania, aby uniknąć deformacji lub uszkodzenia rur, złączy i nakrętek kielichowych.

b. Dokręć najpierw nakrętkę ręcznie, a następnie przy użyciu kluczy.

Model	Średnica rury	Moment dokręcania	Nakrętka	Min. grubość
7K, 9K, 12K, 18K	Cieczowa (∅ 6 mm lub 1/4 cala)	15~20N·m	17 mm	0,5 mm
24K	Cieczowa (∅ 9,53 mm lub 3/8 cala)	30~35N·m	22 mm	0,6 mm
7K, 9K, 12K	Gazowa (∅ 9,53 mm lub 3/8 cala)	30~35N·m	22 mm	0,6 mm
18K	Gazowa (∅ 12 mm lub 1/2 cala)	50~55N·m	24 mm	0,6 mm
24K	Gazowa (∅ 16 mm lub 5/8 cala)	60~65N·m	27 mm	0,6 mm

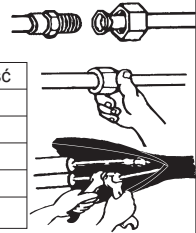

⚠ Uwaga: podłączenie rur należy wykonywać na zewnątrz budynków.

- ❑ Model jednostki wewnętrznej 18K jest dostarczany ze złączką redukcyjną umożliwiającą podłączenie rury gazowej ∅9,52 do króćca ∅12,7 zamontowanego w jednostce zewnętrznej.
- ❑ Przy demontażu skręconego złącza kielichowego należy przy ponownym dokręcaniu wymienić nakrętkę złącza kielichowego na nową.
- ❑ Przy demontażu złącza kielichowego podczas przenoszenia lub wymiany klimatyzatora należy wymienić nakrętkę złącza kielichowego na nową.

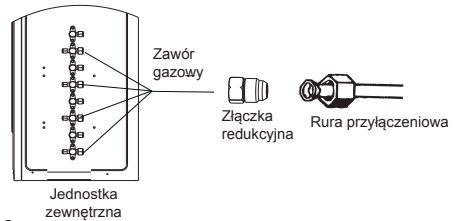

Rys. 12

5) Po podłączeniu rur zamocuj rurę odpływu skroplin. Podłącz przewody zasilania. Po zakończeniu podłączenia owiń dokładnie wszystkie rury i przewody materiałem izolacyjnym (rys. 13 - rys. 15).

Uwaga: owiń połączenia rur materiałem termoizolacyjnym, a następnie taśmą winylową.

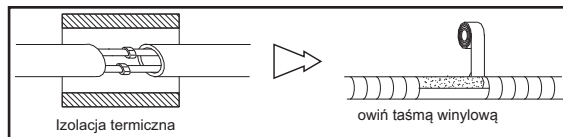

Rys. 13

Uwaga: rura odpływu skroplin powinna być umieszczona pod pozostałymi rurami.
Uwaga: jako izolacji użyj pianki polietylenowej o grubości ponad 6 mm.
Uwaga: rura odpływu skroplin nie jest dostarczana z urządzeniem.

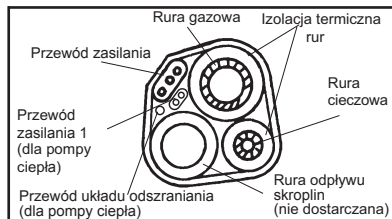

Rys. 14

Instrukcje montażu

Montaż jednostki wewnętrznej

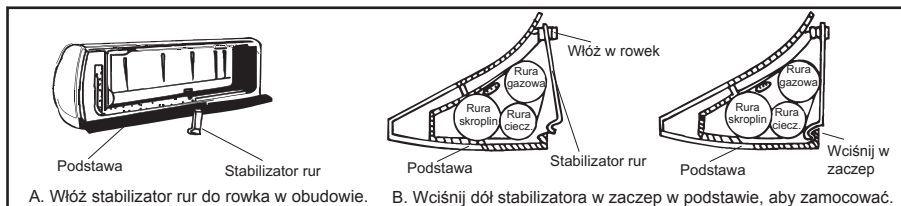

Rys. 15

Uwaga: rura odprowadzająca skropliny powinna być poprowadzona ze spadkiem, aby umożliwić swobodny odpływ wody. Nie skręcać ani nie owijać jej wokół innych rur. Nie zanurzać jej końca w wodzie.

Uwaga: jeśli rura odpływu skroplin jest podłączana do węża łączącego ją z króćcem jednostki wewnętrznej, należy wykonać izolację termiczną połączenia na całej jego długości.

Uwaga: jeżeli rury będą wyprowadzane z prawej strony obudowy, należy owinać rury, przewód zasilania oraz rurę skroplin izolacją termiczną i unieruchomić z tyłu obudowy za pomocą stabilizatora rur.

- 6) Otwórz przedni panel i osłonę prowadzenia przewodów (rys.16), a następnie poprowadź przewód zasilający i przewód komunikacji przez korytka kablowe skrzynki elektrycznej (rys.17).

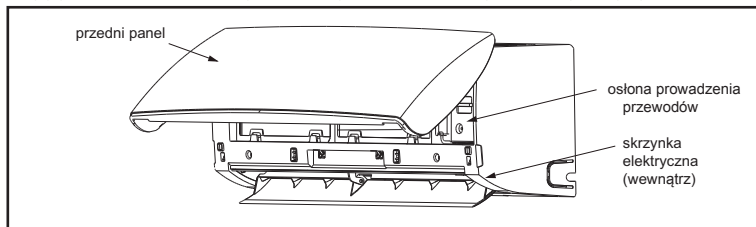

Rys. 16

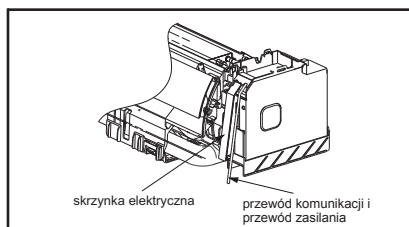

Rys. 17

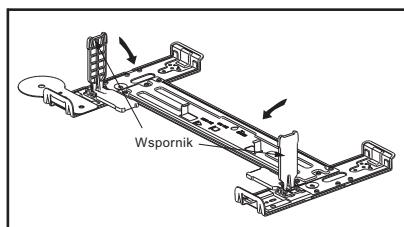

Rys. 18

- 7) Złóż dwa wsporniki na płycie montażowej, jak pokazano na Rys. 18. Następnie wciśnij jednostkę w dwa dolne zaczepty (rys.19).

Uwaga: Rysunki zawarte w niniejszej instrukcji mogą różnić się od rzeczywistego wyglądu zakupionego urządzenia.

Instrukcje montażu

Montaż jednostki wewnętrznej

- 8) Zamocuj maskownicę w jednostce wewnętrznej, jak pokazano na rys. 20, następnie wkręć śruby mocujące i zamknij zaślepki śrub.

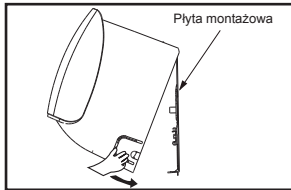

Rys. 19

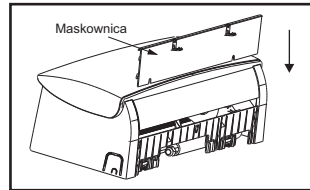

Rys. 20

5. Połączenia elektryczne

Jednostka wewnętrzna

Podłącz żyły przewodu komunikacyjnego z jednostki zewnętrznej do odpowiednich zacisków na płycie sterownika jednostki wewnętrznej (rys. 21).

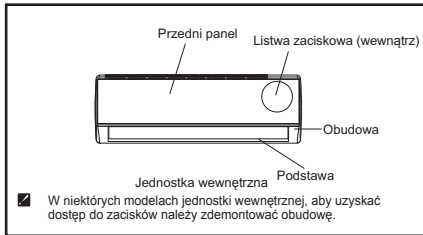

Rys. 21

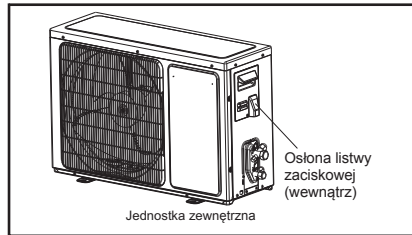

Rys. 22

Jednostka zewnętrzna

- 1) Zdejmij osłonę przepustu przewodów na jednostce po wcześniejszym odkręceniu śruby. Podłącz przewody do odpowiednich zacisków na płycie głównej (rys. 22).
- 2) Po podłączeniu wszystkich przewodów elektrycznych do listwy zaciskowej spiąć przewody za pomocą opaski kablowej.
- 3) Ponownie zamontuj osłonę przepustu przewodów za pomocą śruby.
- 4) Dla modelu 24K zamontuj w obwodzie pomiędzy źródłem zasilania a urządzeniem wyłącznik nadprądowy uznanej marki. W instalacji należy zamontować urządzenie odłączające, pozwalające na odłączenie napięcia zasilającego we wszystkich przewodach fazowych.

Uwaga:

- 1) Klimatyzator należy zawsze podłączać do odrębnego obwodu zasilania. Przewody należy podłączyć zgodnie ze schematem umieszczonym na wewnętrznej stronie drzwiczek szafki elektrycznej.
- 2) Upewnij się, że przekroje przewodów są zgodne ze specyfikacją podaną w tabeli poniżej.
- 3) Po podłączeniu przewodów sprawdź, czy są one pewnie zamocowane.
- 4) W obszarach o dużej wilgotności zamontuj w instalacji wyłącznik różnicowo-prądowy.

Uwaga: Rysunki zawarte w niniejszej instrukcji mogą różnić się od rzeczywistego wyglądu zakupionego urządzenia.

Instrukcje montażu

Montaż jednostki wewnętrznej

Specyfikacja przewodów

Specyfikacja przewodów łączących jednostkę wewnętrzną i zewnętrzną	Kabel 4-żyłowy o przekroju 0,75 mm ² zgodny z typem 245 IEC57 lub H07RN-F.
Specyfikacja przewodów łączących jednostkę wewnętrzną i zewnętrzną (modele 7K-12K mono split)	Kabel 5-żyłowy o przekroju 1,0 mm ² zgodny z typem 245 IEC57 lub H07RN-F.
Specyfikacja przewodów łączących jednostkę wewnętrzną i zewnętrzną (modele 18K mono split)	Kabel 5-żyłowy o przekroju 1,5 mm ² zgodny z typem 245 IEC57 lub H07RN-F.
Specyfikacja przewodów łączących jednostkę wewnętrzną i zewnętrzną (modele 24K mono split)	Kabel 5-żyłowy o przekroju 2,5 mm ² zgodny z typem 245 IEC57 lub H07RN-F.

Uwaga:

Po zamontowaniu urządzenia powinien być zapewniony swobodny dostęp do wtyczki przewodu, aby umożliwić odłączenie urządzenia od zasilania w razie potrzeby.

Jeżeli nie jest to możliwe, należy zamontować w instalacji łatwo dostępny wyłącznik dwubiegunowy z odstępem co najmniej 3 mm między każdą fazą.

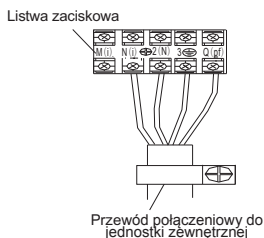
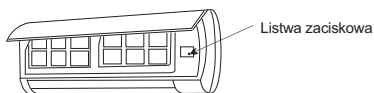

Ostrzeżenie:

Przed podłączeniem przewodów do zacisków należy odłączyć zasilanie jednostki

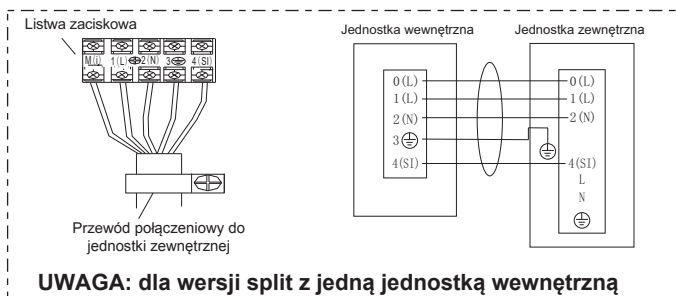
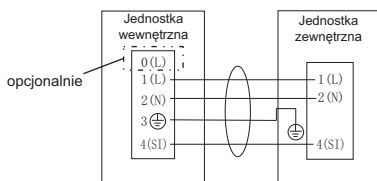



UWAGA: dla wersji split z jedną jednostką wewnętrzną

Konserwacja

◆ Konserwacja przedniego panelu

<p>1 Odlączy przewód zasilania</p> <p>Przed odłączeniem przewodu zasilania wyłącz klimatyzator</p> 	<p>2</p> <p>Chwyć przedni panel oburącz w pokazanych na rysunku (a) i odchyl go w górę.</p> 
<p>3 Przetrzyj miękką suchą ściereczką.</p> <p>Jeżeli urządzenie jest mocno zabrudzone, użyj lekko zwilżonej ściereczki</p>  <p>Użyj miękkiej suchej ściereczki</p>	<p>4 Nigdy nie czyść urządzenia za pomocą substancji lotnych takich jak benzyna lub proszek do szorowania.</p> 
<p>5 Nigdy nie polewaj jednostki wewnętrznej wodą.</p>  <p>Grozi porażeniem prądem!</p>	<p>6 Załóż z powrotem panel przedni i zamknij go.</p> <p>Założ z powrotem panel przedni i zamknij go, naciskając miejsca oznaczone literą "b".</p> 

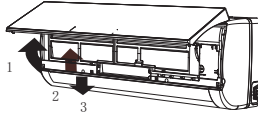
◆ Konserwacja filtra powietrza

<p>1 Przed wyjęciem filtra powietrza najpierw wyłącz urządzenie i odłącz przewód zasilania.</p>  <ol style="list-style-type: none"> Otwórz panel przedni. Delikatnie naciśnij od przodu uchwyt filtra. Trzymając za uchwyt, wyśuń filtr z obudowy. 	<p>2 Wyczyść filtr powietrza i załóż go ponownie.</p> <p>W przypadku uporczywych zabrudzeń wyczyść filtr lekko zwilżoną ściereczką i pozostaw do wyschnięcia w zacienionym miejscu.</p> 
<p>3 Zamknij panel przedni.</p> <p><input checked="" type="checkbox"/> Czyść filtr powietrza co dwa tygodnie, jeśli klimatyzator pracuje w otoczeniu w wysokim stężeniu pyłów.</p>	<p>Filtr powinien być czyszczony po około 200 godzinach pracy.</p>

Ochrona

♦ Warunki pracy

Temperatura robocza

Temperatura		Tryb chłodzenia (tSuchy / tMokry)	Tryb grzania (tSuchy / tMokry)	Tryb osuszania (tSuchy / tMokry)
Temperatura pomieszczenia	maks.	32 °C / 23 °C	27 °C / 18 °C	32 °C / 23 °C
	min.	21 °C / 15 °C	20 °C / 15 °C	18 °C
Temperatura zewnętrzna	maks.	43 °C / 26 °C	24 °C / 18 °C	43 °C / 26 °C
	min.	-15 °C / -16 °C	-15 °C / -16 °C	21 °C

UWAGA:

* Powyższe temperatury pracy gwarantują optymalną wydajność urządzenia. Użytkowanie klimatyzatora poza powyższymi zakresami może spowodować zadziałanie urządzenia zabezpieczającego i wyłączenie urządzenia.

* W modelach przystosowanych do pracy w warunkach klimatu tropikalnego (T3) maksymalna temperatura wynosi 55 °C zamiast 43 °C.

W przypadku niektórych modeli dopuszczalne są temperatury spoza podanego zakresu. Skontaktuj się ze sprzedawcą odnośnie każdego przypadku. Jeśli klimatyzator pracuje przed dłuższy czas w trybie chłodzenia lub osuszania przy otwartych drzwiach lub oknach, gdy wilgotność względna powietrza przekracza 80%, z wylotu powietrza może kapać woda.

♦ Hałas

- Aby zminimalizować poziom hałasu podczas pracy, klimatyzator należy zamontować na powierzchni posiadającej odpowiednią wytrzymałość do utrzymania jego ciężaru.
- Jednostkę zewnętrzną należy zamontować w miejscu, w którym odgłosy pracy urządzenia lub powietrze wylotowe nie będą uciążliwe dla sąsiadów.
- Nie umieszczać żadnych przedmiotów przed wylotem powietrza jednostki zewnętrznej, gdyż spowoduje to zwiększenie poziomu hałasu.

♦ Charakterystyka pracy zabezpieczenia

1. Zabezpieczenie uruchamiane jest w następujących przypadkach:

- Po zatrzymaniu pracy lub zmianie trybu działania w czasie pracy klimatyzatora – urządzenie można uruchomić ponownie po upływie 3 minut.
- Przy pierwszym podłączeniu zasilania i włączeniu urządzenia – urządzenie można uruchomić ponownie po upływie 20 sekund.

2. Jeśli praca urządzenia została zatrzymana, naciśnij przycisk **WŁ/WYŁ**, aby uruchomić urządzenie ponownie. Ustawić ponownie programator, jeśli nastawa czasu uległa skasowaniu.

♦ Charakterystyka trybu grzania

Nagrzewanie wstępne

Po pierwszym uruchomieniu trybu grzania nawiew powietrza z jednostki wewnętrznej zostanie włączony po upływie od 2 do 5 minut.







Odszranianie

Podczas pracy w trybie grzania urządzenie automatycznie wykonuje cykl odszraniania (usuwa oblodzenie) w celu zwiększenia efektywności działania. Cały cykl trwa od 2 do 0 minut. Podczas odszraniania wentylatory są zatrzymane. Po zakończeniu odszraniania klimatyzator automatycznie powraca do trybu grzania.

Uwaga: Tryb grzania nie jest dostępny w klimatyzatorach wyposażonych tylko w funkcję chłodzenia.

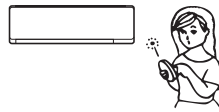
Rozwiązywanie problemów

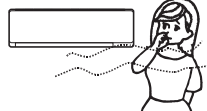
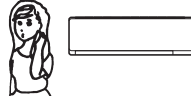
Poniższe sytuacje **niekoniecznie** świadczą o awarii klimatyzatora. **Sprawdź zanim wezwiesz serwis.**

Problem	Możliwa przyczyna																									
Klimatyzator nie działa 	<ul style="list-style-type: none"> Aktywne zabezpieczenie lub przepalony bezpiecznik Zabezpieczenie blokuje włączenie klimatyzatora. Odczekaj 3 minuty i ponownie uruchom urządzenie Wyczerpane baterie w pilocie Niewłaściwie podłączona wtyczka przewodu zasilania 																									
Brak nawiewu chłodnego lub ciepłego powietrza 	<ul style="list-style-type: none"> Zanieczyszczony filtr Zablokowany wlot lub wylot powietrza Niewłaściwe ustawienie temperatury 																									
Zakłócenia w sterowaniu pilotem 	<ul style="list-style-type: none"> Silne zakłócenia (nadmierne wyładowania statyczne lub wahania napięcia zasilania) powodują nieprawidłowe działanie. Odłącz urządzenie od źródła zasilania i ponownie podłącz po upływie 2 do 3 sekund. 																									
Klimatyzator nie reaguje od razu 	<ul style="list-style-type: none"> Zmiana trybu podczas pracy klimatyzatora jest realizowana z 3-minutowym opóźnieniem. 																									
Brzydki zapach 	<ul style="list-style-type: none"> Zapach może pochodzić z innych źródeł, np. meble, dym papierosowy. Zostaje on zassany do jednostki wewnętrznej, a następnie wydostaje się wraz z wywiewanym powietrzem. 																									
Odgłosy przelewania się wody 	<ul style="list-style-type: none"> Odgłos przepływającego czynnika chłodniczego – nie jest to oznaka usterki. Odgłos trwającego odszraniania w trybie ogrzewania. 																									
Odgłosy przypominające trzaski 	<ul style="list-style-type: none"> Odgłos może być spowodowany rozszerzaniem się lub kurczeniem przedniego panelu obudowy wskutek zmian temperatury. 																									
Przy wylocie powietrza pojawia się mgiełka 	<ul style="list-style-type: none"> Mgiełka pojawia się przy gwałtownemu ochłodzeniu się powietrza w pomieszczeniu wskutek nadmuchu przez klimatyzator zimnego powietrza w trybie chłodzenia lub osuszania. 																									
Wskaźnik pracy miga w sposób ciągły, a wentylator jest zatrzymany	<ul style="list-style-type: none"> Jednostka jest przełączana z trybu grzania w tryb oszraniania. Wskaźnik będzie migał przez 12 minut, a następnie klimatyzator powróci do pracy w trybie grzania. 																									
Konflikt trybu pracy Jednostka zewnętrzna może obsługiwać tylko jednostki wewnętrzne, które pracują w tym samym trybie pracy (chłodzenie lub ogrzewanie) jaki jest uruchomiony w jednostce zewnętrznej. W przeciwnym razie dochodzi do konfliktu trybów pracy. Tabela po prawej pokazuje kiedy występuje konflikt trybów pracy.	<table border="1"> <thead> <tr> <th></th> <th>chłodzenie</th> <th>osuszanie</th> <th>grzanie</th> <th>wentylacja</th> </tr> </thead> <tbody> <tr> <th>chłodzenie</th> <td>√</td> <td>√</td> <td>×</td> <td>√</td> </tr> <tr> <th>osuszanie</th> <td>√</td> <td>√</td> <td>×</td> <td>√</td> </tr> <tr> <th>grzanie</th> <td>×</td> <td>×</td> <td>√</td> <td>×</td> </tr> <tr> <th>wentylacja</th> <td>√</td> <td>√</td> <td>×</td> <td>√</td> </tr> </tbody> </table> <p> √ --- prawidłowe działanie × --- konflikt trybów </p> <p> Jednostka zewnętrzna jest załączana w trybie ustawionym na jednostce wewnętrznej, która jest uruchomiona jako pierwsza. Jeżeli tryb pracy kolejnej jednostki wewnętrznej jest w konflikcie z trybem jednostki zewnętrznej, zostaną wyemitowane 3 sygnały dźwiękowe, po czym jednostka ta zostanie automatycznie wyłączona. </p>		chłodzenie	osuszanie	grzanie	wentylacja	chłodzenie	√	√	×	√	osuszanie	√	√	×	√	grzanie	×	×	√	×	wentylacja	√	√	×	√
	chłodzenie	osuszanie	grzanie	wentylacja																						
chłodzenie	√	√	×	√																						
osuszanie	√	√	×	√																						
grzanie	×	×	√	×																						
wentylacja	√	√	×	√																						





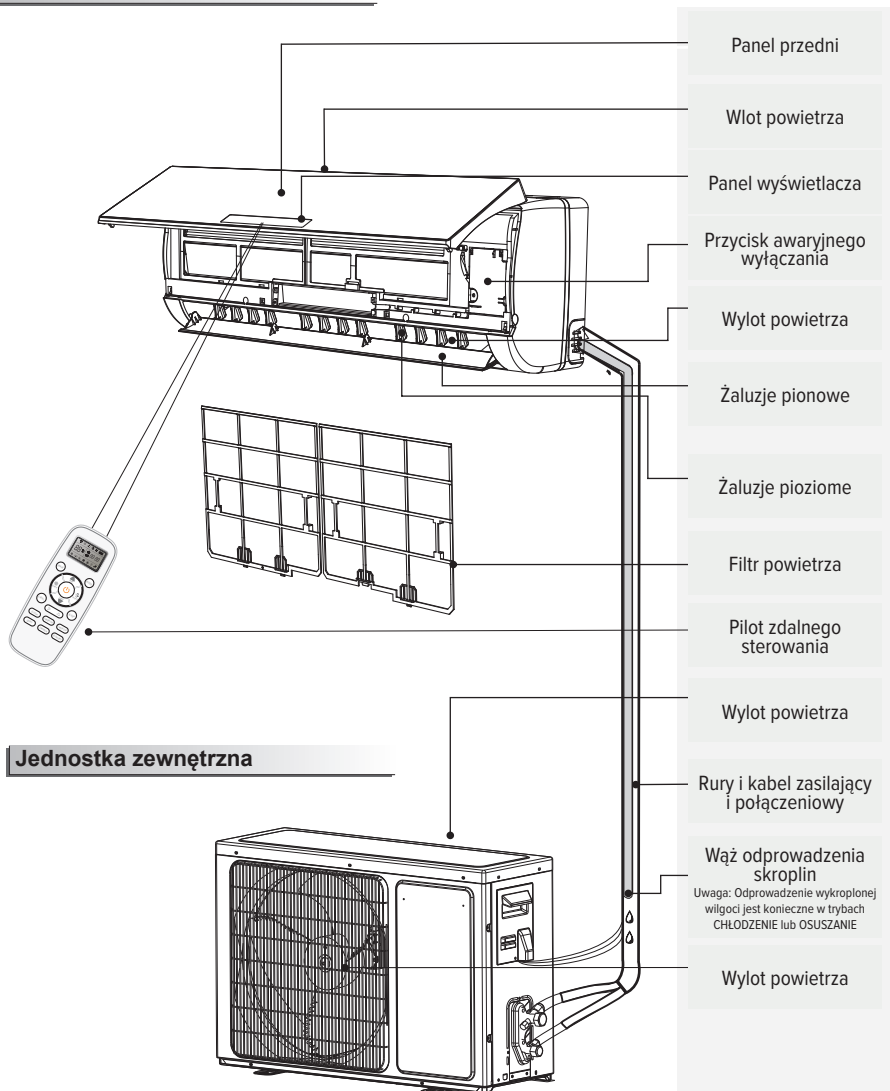











Opis urządzenia

Jednostka wewnętrzna



▣ Rysunki zawarte w instrukcji mogą różnić się od rzeczywistego wyglądu zakupionego urządzenia i mają charakter poglądowy.

Opis wyświetlacza

- 88** Wskaźnik temperatury 1
- Wyświetla nastawioną temperaturę.
Po upływie 720 godzin pracy wyświetla symbol „FC” przypominający o konieczności wyczyszczenia filtra. Po oczyszczeniu filtra naciśnij przycisk „Filter Reset” znajdujący się za przednim panelem, aby skasować wyświetlanie symbolu (funkcja opcjonalna).
-     Run 2
- Wskaźnik pracy 2
- Pozostaje zapalony podczas pracy klimatyzatora. Miga podczas odszraniania
-     Timer 3
- Wskaźnik programatora 3
- Pozostaje zapalony przy nastawie czasu programatora.
-     Sleep 4
- Wskaźnik trybu nocnego SLEEP 4
- Pozostaje zapalony przy włączonym trybie SLEEP
-     Comp. 5
- Wskaźnik sprężarki 5
- Pozostaje zapalony podczas pracy sprężarki.
- Odbiornik sygnału pilota 6

Seria DA / DG (na środku) / DH

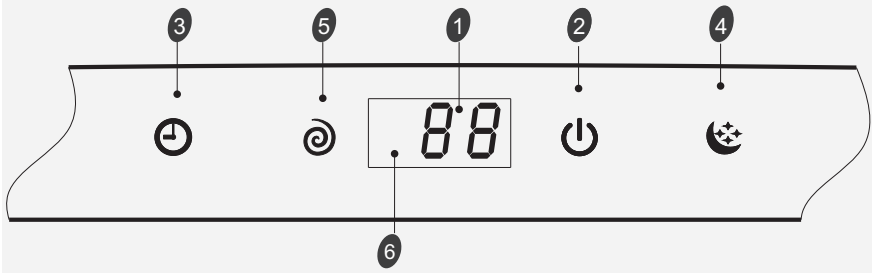

Seria DG (na prawym boku)

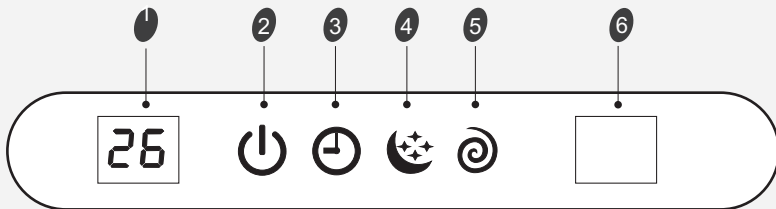

☑ Symbole mogą się różnić w zależności od modelu, ale funkcje pozostają takie same.

Opis wyświetlacza

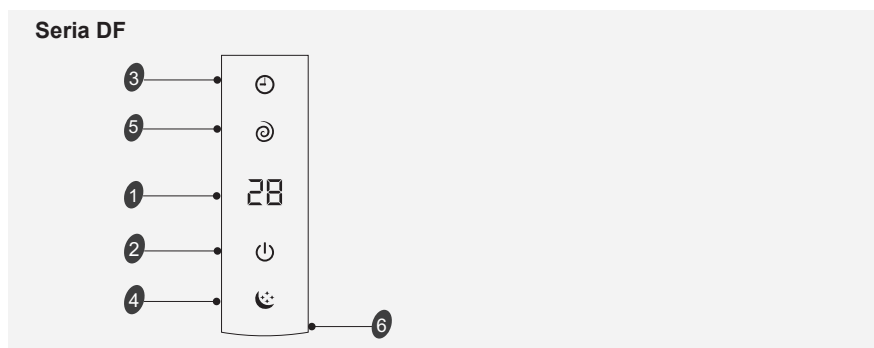
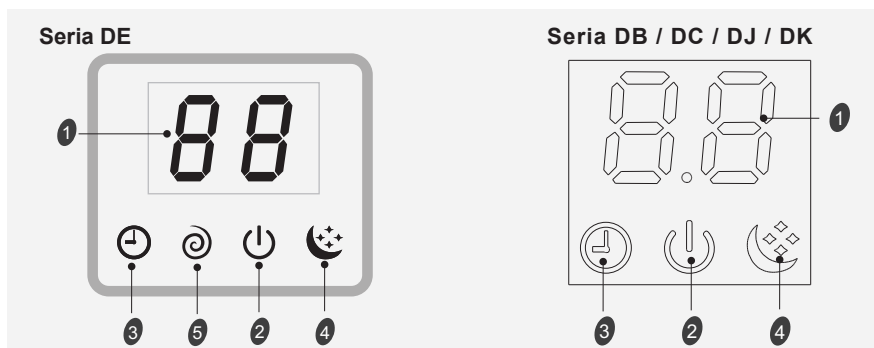

Przycisk awaryjny 7

WŁ/WYL. Naciśnięcie przycisku umożliwia włączanie i wyłączanie klimatyzatora.

W układzie z wieloma jednostkami

WŁ. Naciśnięcie tego przycisku powoduje natychmiastowe wyłączenie klimatyzatora.

Wymuszony tryb chłodzenia: naciśnięcie i przytrzymanie przycisku przez 5 sekund powoduje uruchomienie trybu chłodzenia przy maksymalnej prędkości nadmuchu bez względu na panującą w pomieszczeniu temperaturę.

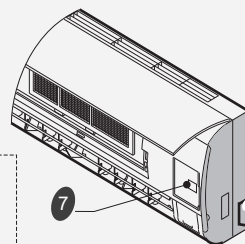

☑ Symbole mogą się różnić w zależności od modelu, ale funkcje pozostają takie same.

Wymiary

AS-09UR4RYDDJ01
AS-12UR4RYDDJ01

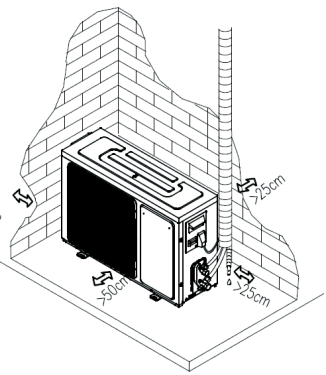
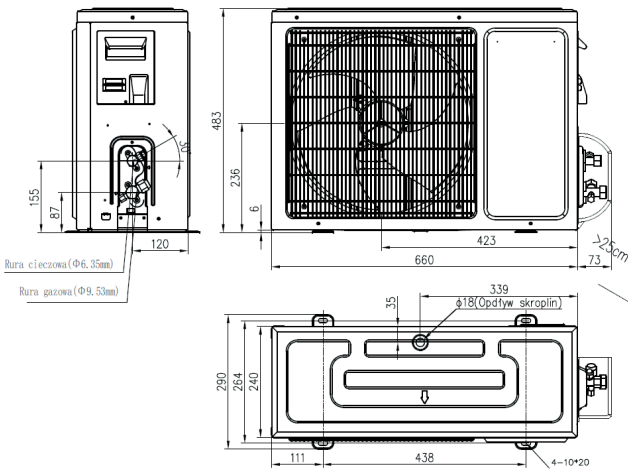
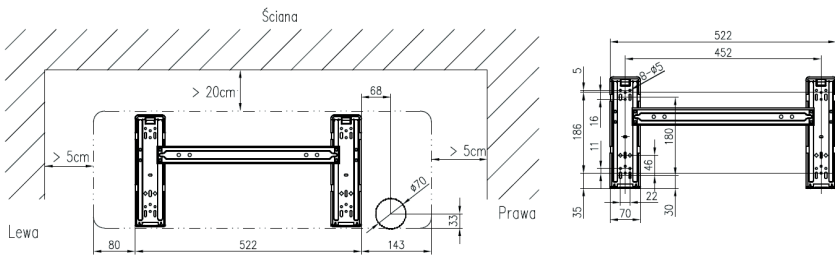
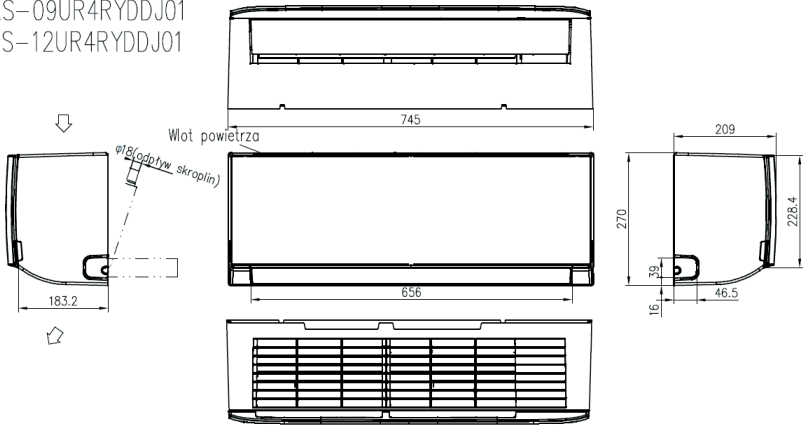

Czynnik (R32)



SCHIESSL



Oddział

Białystok

Tel. tel. 85 651 52 20
bialystok@schiessl.pl

Oddział

Bydgoszcz

Tel. 52 321 12 53
bydgoszcz@schiessl.pl

Oddział

Kraków

Tel. 12 658 89 88
krakow@schiessl.pl

Oddział

Lublin

Tel. 81 744 51 02
lublin@schiessl.pl

Oddział

Łódź

Tel. 42 686 20 95
lodz@schiessl.pl

Oddział

Poznań

Tel. 61 285 68 26
poznan@schiessl.pl

Oddział

Rzeszów

Tel. 17 742 13 35
rzeszow@schiessl.pl

Oddział

Sopot

Tel. 58 555 15 13
sopot@schiessl.pl

Oddział

Sosnowiec

Tel. 32 299 94 40
sosnowiec@schiessl.pl

Oddział

Szczecin

Tel. 91 462 49 59
szczecin@schiessl.pl

Oddział

Warszawa I

Tel. 22 750 42 90
warszawa@schiessl.pl

Oddział

Warszawa II

Tel. 22 675 04 28
warszawa2@schiessl.pl

Oddział

Wrocław

Tel. 71 332 31 11
wroclaw@schiessl.pl

SCHIESSL POLSKA Sp. z o.o.

ul. Karczkowska 46
02-871 Warszawa

Tel. +48 22 750 42 90

Mail: klimatyzacja@schiessl.pl

www.schiessl.pl



Dystrybutor

