



Dell C2422HE
Dell C2422HE WOST
Dell C2722DE
Dell C3422WE Monitor
do wideokonferencji z zakrzywionym
ekranem
Podręcznik użytkownika

Model: C2422HE/C2422HE WOST/C2722DE/C3422WE
Nazwa prawna modelu: C2422HEt/C2722DEt/C3422WEt



-  **UWAGA: UWAGA** wskazuje ważną informację, która pomoże w lepszym używaniu komputera.
-  **OSTRZEŻENIE: OSTRZEŻENIE** wskazuje potencjalna możliwość uszkodzenia urządzenia lub utraty danych, jeśli nie zostaną wykonane instrukcje.
-  **PRZESTROGA: PRZESTROGA** wskazuje potencjalną możliwość uszkodzenia urządzenia, odniesienie obrażeń osobistych albo śmierci.

Copyright © 2020-2022 Dell Inc. lub jej oddziałów. Wszelkie prawa zastrzeżone. Dell, EMC i inne znaki towarowe, są znakami towarowymi firmy Dell Inc. lub jej oddziałów. Inne znaki towarowe mogą być znakami towarowymi ich odpowiednich właścicieli.

Powielanie tych materiałów w jakikolwiek sposób, bez pisemnego pozwolenia firmy Dell Inc. jest surowo zabronione.

Znaki towarowe używane w tym tekście: Dell i logo DELL to znaki towarowe firmy Dell Inc.; Microsoft i Windows to znaki towarowe lub zastrzeżone znaki towarowe firmy Microsoft Corporation w Stanach Zjednoczonych i/lub w innych krajach. ENERGY STAR to zastrzeżony znak towarowy Amerykańskiej Agencji Ochrony Środowiska. Jako partner ENERGY STAR, firma Dell Inc. określiła, że ten produkt spełnia zalecenia ENERGY STAR dotyczące efektywności energetycznej.

W tym dokumencie mogą być używane inne znaki towarowe i nazwy handlowe w odniesieniu do podmiotów roszczących sobie prawo do znaków i nazw lub ich produktów. Firma Dell Inc. zrzeka się wszelkich praw w odniesieniu do znaków towarowych i nazw handlowych innych niż jej własne.

Spis treści

Instrukcje bezpieczeństwa	6
Informacje o monitorze	7
Zawartość opakowania	7
Funkcje produktu	8
Identyfikacja części i elementów sterowania	10
Widok z przodu	10
Widok od tyłu	12
Widok od spodu	13
Specyfikacje monitora	16
Specyfikacje rozdzielczości	18
Wstępnie ustawione tryby wyświetlania	19
Tryby DP MST (Multi-Stream Transport)	21
Tryby USB-C Multi-Stream Transport (MST)	21
Lista zgodności platformy ze standardem Unified Communications (UC)	22
Specyfikacje elektryczne	23
Kamera internetowa – specyfikacje mikrofonu	24
Specyfikacje głośnika	24
Właściwości fizyczne	25
Charakterystyka środowiskowa	28
Przypisanie styków	29
Plug-and-Play	37
Jakość monitora LCD i zasady dotyczące pikseli	37
Ergonomia	38
Obsługa i przenoszenie wyświetlacza	39
Zalecenia dotyczące konserwacji	41
Czyszczenie monitora	41
Konfiguracja monitora	42
Podłączenie podstawy	42
Używanie funkcji nachylania, obracania i wysuwania w pionie	45



Nachylenie, obracanie i wysuwanie w pionie	45
Obracanie wyświetlacza (Wyłącznie C2422HE/C2722DE)	46
Konfiguracja ustawień wyświetlacza na komputerze po obróceniu (Wyłącznie C2422HE/C2722DE)	47
Używanie kamery internetowej monitora	48
Podłączenie monitora	49
DPBS (Dell Power Button Sync (Synchronizacja przyciskiem zasilania Dell))	54
Pierwsze podłączenie monitora dla DPBS	56
Używanie funkcji DPBS	57
Podłączenie monitora dla funkcji USB-C Multi-Stream Transport (MST) (wyłącznie C2422HE/C2722DE) w trybie DPBS	59
Podłączenie monitora dla USB-C w trybie DPBS	60
Prowadzenie kabli	62
Zabezpieczanie monitora z użyciem blokady Kensington (opcjonalna)	62
Zdejmowanie podstawy monitora	64
Montaż na ścianie (opcjonalnie)	65
Używanie monitora	66
Włączenie zasilania monitora	66
Sterowanie joystickiem	66
Używanie elementów sterowania na panelu tylnym	67
Używanie funkcji blokady OSD	68
Przycisk na panelu przednim.	71
Używanie menu ekranowego (OSD).	72
Uzyskiwanie dostępu do systemu menu	72
Komunikaty ostrzeżeń OSD	88
Ustawienie maksymalnej rozdzielczości	93
Ustawienia KVM USB Switch (Przełącznik KVM USB)	94
Ustawienie Auto KVM (Automatyczny KVM)	97
Ustawienia Windows Hello	99
Konfiguracja kamery internetowej, jako ustawienie domyślne	102
Konfiguracja głośnika monitora, jako ustawienie domyślne	107



Rozwiązywanie problemów	111
Autotest	111
Wbudowane testy diagnostyczne	112
Typowe problemy	113
Problemy specyficzne dla produktu	115
Specyficzne problemy dotyczące Microsoft® Teams® / Skype for Business®	125
Problemy związane z Uniwersalną magistralą szeregową (USB)	126
Dodatek	128
Uwagi FCC (tylko USA) i inne informacje dotyczące przepisów	128
Kontaktowanie się z firmą Dell	128
Baza danych produktów UE dla etykiety efektywności energetycznej i arkusz informacji o produkcie	128



Instrukcje bezpieczeństwa

⚠ PRZESTROGA: Używanie elementów sterowania, regulacji lub procedur, innych niż określone w tej dokumentacji, może spowodować narażenie na porażenie prądem elektrycznym, zagrożenia związane z prądem elektrycznym i/lub zagrożenia mechaniczne.

- Umieść monitor na solidnej powierzchni, a podczas obsługi zachowaj ostrożność. Ekran jest delikatny i po upuszczeniu lub gwałtownym uderzeniu, może zostać uszkodzony.
- Należy się zawsze upewnić, że posiadany monitor obsługuje parametry prądu zmiennego dostępnego w lokalizacji użytkownika.
- Monitor należy trzymać w temperaturze pokojowej. Za niska lub za wysoka temperatura może szkodliwie wpływać na ciekłe kryształy wyświetlacza.
- Nie należy narażać monitora na silne drgania lub mocne uderzenia. Na przykład, nie należy umieszczać monitora w bagażniku samochodu.
- Monitor należy odłączyć, gdy długo nie będzie używany.
- Aby uniknąć porażenia prądem elektrycznym, nie należy zdejmować żadnych pokryw ani dotykać miejsc wewnątrz monitora.

Informacje dotyczące instrukcji bezpieczeństwa, znajdują się w części Bezpieczeństwo, Informacje dotyczące środowisk i przepisów (SERI).



Informacje o monitorze

Zawartość opakowania

Monitor jest dostarczany z komponentami pokazanymi w tabeli poniżej. Jeśli któregokolwiek komponentu brakuje należy się skontaktować z firmą Dell. W celu uzyskania dalszych informacji należy sprawdzić część [Kontakt z firmą Dell](#).

 **UWAGA: Niektóre komponenty mogą być opcjonalne i mogą nie zostać dostarczone z monitorem. Niektóre funkcje mogą nie być dostępne w określonych krajach.**

	Wyświetlacz
	Wspornik podstawy
	Baza podstawy
	Kabel zasilający (zależy od kraju)
	Kabel DisplayPort (DisplayPort do DisplayPort)



	<p>Kabel przesyłania danych USB 3.2 Gen1 typ A do typ B</p>
	<p>Kabel USB-C Gen 1 1.8 M (C do C) (Wyłącznie dla C2422HE/C3422WE)</p>
	<p>Kabel USB-C Gen 2 1.0 M (C do C) (Wyłącznie dla C2722DE)</p>
	<ul style="list-style-type: none"> • Skrócona instrukcja ustawień • Informacje dotyczące bezpieczeństwa, środowiska i przepisów

Funkcje produktu

Monitor **Dell C2422HE/C2722DE/C3422WE** to monitor z aktywną matrycą, na tranzystorach cienkowarstwowych (TFT), z wyświetlaczem ciekłokrystalicznym (LCD) i podświetleniem LED. Właściwości monitora:

- **C2422HE**: Widoczny obszar wyświetlacza 60,47 cm (23,8 cali) (zmierzony po przekątnej). Rozdzielczość 1920 x 1080 (16:9) z pełnoekranową obsługą niższych rozdzielczości.
- **C2722DE**: Widoczny obszar wyświetlacza 68,47 cm (27,0 cali) (zmierzony po przekątnej). Rozdzielczość 2560 x 1440 (16:9) z pełnoekranową obsługą niższych rozdzielczości.
- **C3422WE**: Widoczny obszar wyświetlacza 86,71 cm (34,14 cali) (zmierzony po przekątnej). Rozdzielczość 3440 x 1440 (21:9) z pełnoekranową obsługą niższych rozdzielczości.
- Szerokie kąty widzenia z 99% kolorem sRGB.
- **C2422HE/C2722DE**: Takie możliwości regulacji, jak nachylenie, obracanie, przekręcanie i wysuwanie w pionie.
- **C3422WE**: Nachylenie, obracanie i regulacja wysuwania w pionie.
- Wbudowane głośniki (2 x 5 W).
- Zdejmowana podstawa i otwory montażowe w standardzie Video Electronics Standards Association (VESA™) 100 mm dla zapewnienia elastycznych rozwiązań montażowych.
- Bardzo cienko ramka, minimalizująca odstęp przy zestawianiu wielu monitorów, umożliwiając łatwiejszą konfigurację i uzyskanie eleganckiego wyglądu.



- Dzięki rozbudowanej łączności cyfrowej z DP monitor jeszcze długo nie wyjdzie z użycia.
 - Jedno złącze USB typu C pozwalające zasilać zgodnego notebooka przy jednoczesnym odbieraniu sygnałów wideo i danych.
 - Porty USB-C i RJ45 umożliwiają korzystanie z sieci po podłączeniu pojedynczym kablem.
 - Funkcja plug and play o ile jest obsługiwana przez komputer.
 - Regulacje On-Screen Display (OSD) do łatwej konfiguracji i optymalizacji ekranu.
 - Blokada przycisków zasilania i OSD.
 - Gniazdo blokady zabezpieczenia.
 - **C2422HE/C2722DE**: $\leq 0,3$ W w trybie gotowości.
 - **C3422WE**: $\leq 0,5$ W w trybie gotowości.
 - Obsługa Picture by Picture (PBP), wybierz tryb na C3422WE.
 - Umożliwia użytkownikowi przełączenie na C3422WE, funkcji KVM USB w trybie PBP.
 - Monitor jest wyposażony w funkcję Dell Power Button Sync (DPBS) do sterowania stanem zasilania systemu PC z przycisku zasilania monitora.*
 - Gwarancja Premium Panel Exchange zapewnia spokojne używanie.
 - Optymalizacja komfortu dla oczu z niemigającym ekranem, minimalizującym emisję niebezpiecznego niebieskiego światła.
 - Monitor wykorzystuje panel Niskiej emisji niebieskiego światła i jest zgodny z TUV Rheinland (Rozwiązanie sprzętowe), po zresetowaniu do modelu ustawień fabrycznych/ustawień domyślnych.
 - Zmniejszanie poziomu niebezpiecznego, niebieskiego światła emitowanego z ekranu w celu zwiększenia komfortu oglądania dla swoich oczu.
 - Monitor wykorzystuje technologię Flicker-Free (Brak migania), która usuwa widoczne dla oczu miganie, zwiększając komfort oglądania i zapobiegając zmęczeniu oczu przez użytkowników.
 - Certyfikat zgodności z Microsoft Teams®.
 - Certyfikat zgodności z Windows Hello® (Uwierzytelnianie twarzą) i obsługa Microsoft Cortana®.
- * System PC z obsługą DPBS to platforma Dell OptiPlex 7090/3090 Ultra.

⚠ PRZESTROGA: Możliwe długotrwałe efekty emisji niebieskiego światła z monitora mogą spowodować uszkodzenie oczu, powodując zmęczenie oczu lub cyfrowe zmęczenie wzroku.



Identyfikacja części i elementów sterowania

Widok z przodu

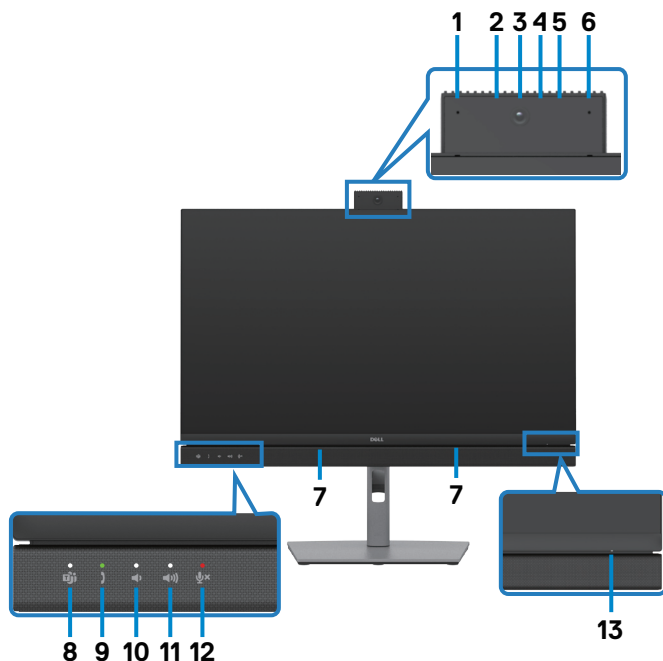

Etykieta	Opis	Zastosowanie
1,6	Mikrofony	Mikrofony monitora (Mic). Mikrofon jest włączany po pojawieniu się modułu kamery internetowej i mikrofonu. Mikrofon jest wyłączany po schowaniu modułu.
3	Obiektywy kamery internetowej	Przesyłają obraz w wideokonferencji. Kamera internetowa jest włączana po pojawieniu się modułu kamery internetowej i mikrofonu. Kamera internetowa jest wyłączana po schowaniu modułu.
2,4	Dioda LED IR	Wskaźnik podczerwieni (IR).
5	Wskaźnik LED kamery internetowej	Wskaźnik kamery internetowej. Będzie świecić, podczas używania kamery internetowej.
7	Wbudowane głośniki	Do wyprowadzania dźwięku z wejścia audio.



8	Przycisk Teams i dioda LED	<p>Dioda LED zaświeci stałym światłem, po zalogowaniu i uruchomieniu Microsoft Teams®.</p> <p>Dioda LED będzie migać, gdy dostępne jest powiadomienie Teams.</p> <p>Naciśnij krótko przycisk, aby spowodować otwarcie powiadomienia Teamsand. Upewnij się, że aplikacja Teams została zalogowana i działa w tle.</p> <p>UWAGA: Aby działał przycisk Teams, upewnij się, że założone zostało konto Teams / wykonaj ustawienia w trybie 'Tylko Teams'. Administrator dzierżawców powinien włączyć konto w trybie 'Wyłącznie Teams'.</p> <p>UWAGA: Przycisk Teams będzie działał wyłącznie z aplikacją Teams w trybie 'Wyłącznie Teams'. Ustawienie może być różne zależnie od środowiska firmy, a w rezultacie przycisk Teams, może nie działać na monitorze. Sprawdź u swojego administratora systemu.</p>
9	Przełącznik widełkowy i dioda LED	<p>Dioda LED będzie świecić zielonym światłem, gdy dostępne jest przychodzące połączenie Teams/Skype for Business (SfB).</p> <p>Dioda LED będzie świecić stałym, zielonym światłem podczas połączenia Teams/Skype for Business (SfB).</p> <p>Naciśnij krótko, aby odpowiedzieć/zakończyć połączenie.</p> <p>Naciśnij długo, aby odrzucić przychodzące połączenie.</p>
10	Zmniejszenie głośności i dioda LED	<p>Naciśnij krótko, aby zmniejszyć głośność o 2 jednostki.</p> <p>Naciśnij długo, aby zmniejszyć głośność w sposób ciągły.</p>
11	Zwiększenie głośności i dioda LED	<p>Naciśnij krótko, aby zwiększyć głośność o 2 jednostki.</p> <p>Naciśnij długo, aby zwiększyć głośność w sposób ciągły.</p>
12	Wyciszenie mikrofonu i dioda LED	<p>Naciśnij, aby wyciszyć i wyłączyć wyciszenie mikrofonu.</p> <p>Dioda LED będzie świecić stałym, czerwonym światłem po wyciszeniu mikrofonu lub po schowaniu modułu kamery internetowej i mikrofonu.</p> <p>Po włączeniu/wyłączeniu wyciszenia mikrofonu, dioda LED przestanie świecić.</p>
13	Wskaźnik LED zasilania	<p>Stałe, białe światło oznacza, że monitor jest włączony i działa normalnie. Oddychające, białe światło oznacza, że monitor znajduje się w trybie oczekiwania.</p>



Widok od tyłu



Etykieta	Opis	Zastosowanie
1	Otwory montażowe VESA (100 mm x 100 mm - za założoną pokrywę VESA)	Zestaw do montażu monitora na ścianie zgodny ze standardem VESA (100 mm x 100 mm).
2	Etykieta certyfikatów	Wymienia certyfikaty zgodności.
3	Przycisk zwalniania podstawy	Zwalnianie podstawy z monitora.
4	Przycisk Włączenia/ Wyłączenia zasilania	Do włączania lub wyłączenia monitora.
5	Joystick	Służy do sterowania menu OSD. W celu uzyskania dalszych informacji, sprawdź część Używanie monitora .
6	Etykieta z adresem Mac, kodem kreskowym, numerem seryjnym i kodem Service Tag	Etykietę tę należy sprawdzić, gdy wymagany jest kontakt z firmą Dell w celu uzyskania pomocy technicznej. Kod Service Tag to niepowtarzalny identyfikator alfanumeryczny, który umożliwia technikom serwisu Dell identyfikację komponentów sprzętowych w komputerze i dostęp do informacji o gwarancji.
7	Szczelina prowadzenia kabli	Używana do prowadzenia kabli, poprzez ich włożenie do tej szczeliny.



Widok od spodu

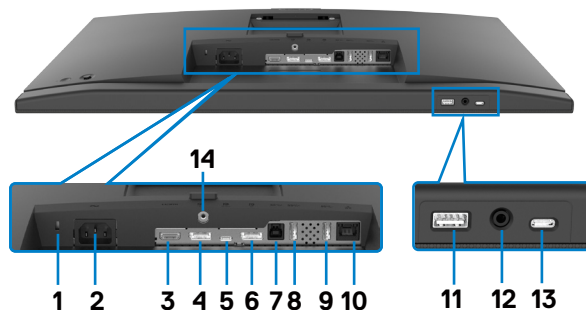

Etykieta	Opis	Zastosowanie
1	Gniazdo blokady zabezpieczenia	Zabezpieczenie monitora linką blokady zabezpieczenia (sprzedawana oddzielnie).
2	Złącze zasilania	Podłączenie kabla zasilającego.
3	Port HDMI	Podłączenie komputera z kablem HDMI.
4	Złącze DP (wejście)	Podłącz kabel DP komputera.
5	USB typu C przesyłania danych/ DisplayPort	<p>Podłącz do swojego komputera z wykorzystaniem kabla USB typu C.</p> <p>Port USB typu C oferuje największą szybkość transferu (USB 3.2 Gen 1) i tryb alternatywny z DP 1.2 (C2422HE/C3422WE) / DP 1.4 (C2722DE) obsługujący następujące modele i PD 20 V/4,5 A, 15 V/3 A, 9 V/3 A, 5 V/3 A.</p> <ul style="list-style-type: none"> • C2422HE maksymalna rozdzielczość 1920 x 1080 przy 60 Hz • C2722DE maksymalna rozdzielczość 2560 x 1440 przy 60 Hz • C3422WE maksymalna rozdzielczość 3440 x 1440 przy 60 Hz <p>UWAGA: USB typu C nie jest obsługiwane w wersjach Windows starszych od Windows 10.</p>



6	Złącze DP (wyjście) 	Wyjście DP dla monitora z obsługą MST (Multi-Stream Transport). Aby włączyć MST, sprawdź instrukcje w części " Podłączanie monitora dla funkcji DP MST ". UWAGA: W przypadku korzystania ze złącza DP out, wyciągnij gumowy korek. UWAGA: Port wyłącznie dla C2422HE/C2722DE.
7	Port USB-B przesyłania danych	Podłączenie do komputera kabla USB dostarczonego z monitorem. Po podłączeniu kabla, można używać złącza pobierania danych USB na monitorze.
8,9,11	super speed USB 5 Gbps (USB 3.2 Gen 1) (3)	Do podłączania swojego urządzenia USB. Porty te można używać wyłącznie po podłączeniu kabla USB (Typ A do Typ B lub Typ C do Typ C) od komputera do monitora. Port z ikoną baterii  obsługuje Battery Charging Rev. 1.2.
10	Złącze RJ-45	Połącz z Internetem. Surfować po Internecie można wyłącznie przez RJ45, po podłączeniu kabla USB (Typ A do Typ B lub Typ C do Typ C) z komputera do monitora.
12	Gniazdo słuchawek	Podłączenie słuchawek lub zestawu głośnomówiącego do odtwarzania audio przez kanały audio HDMI lub DisplayPort albo USB typ C. UWAGA: Gniazdo słuchawek to 3,5mm gniazdo combo, które obsługuje słuchawki z mikrofonem. Aby używać mikrofon na słuchawkach, należy wybrać ścieżkę audio Telefon głośno mówiący z eliminacją echa w interfejsie Ustawienia dźwięku. UWAGA: Nadmierne ciśnienie akustyczne ze słuchawek dousznych lub nagłownych, może spowodować uszkodzenie albo utratę słuchu. Regulacja korektora na maksymalny poziom, zwiększa napięcie wyjściowe słuchawek dousznych lub nagłownych, przez to poziom ciśnienia akustycznego.



13	Porty USB Typ C pobierania danych	<p>Port z ikoną  obsługuje 5 V/ 3 A. o podłączania swojego urządzenia USB. Porty te można używać wyłącznie po podłączeniu kabla USB (Typ A do Typ B lub Typ C do Typ C) od komputera do monitora.</p> <p>UWAGA: Ten port obsługuje wyłącznie pobieranie danych i nie obsługuje przesyłania wideo lub dźwięku do wyświetlacza lub głośników.</p>
14	Blokada podstawy	Blokada podstawy z monitorem poprzez użycie śruby M3 x 6 mm (śruba nie jest dostarczana).



Specyfikacje monitora

Model	C2422HE	C2722DE	C3422WE
Typ ekranu	Aktywna matryca - TFT LCD		
Typ panelu	Technologia In-plane switching		
Współczynnik proporcji	16:9	16:9	21:9
Wielkość przeglądanego obrazu			
Przekątna	60,47 cm (23,8 cala)	68,47 cm (27 cala)	86,71 cm (34,14 cala)
Aktywny obszar			
W poziomie	527,04 mm (20,75 cala)	596,74 mm (23,49 cala)	799,8 mm (31,49 cala)
W pionie	296,46 mm (11,67 cala)	335,66 mm (13,22 cala)	334,80 mm (13,18 cala)
Obszar	156246,28 mm ² (242,18 cala ²)	200301,75 mm ² (310,47 cala ²)	267773,04 mm ² (415,05 cala ²)
Rozstaw pikseli	0,2745 mm x 0,2745 mm	0,2331 mm x 0,2331 mm	0,2325 mm x 0,2325 mm
Pikseli na cal (PPI)	92,56	108,79	109,68
Kąt widzenia			
W poziomie	178° (typowy)		
W pionie	178° (typowy)		
Jasność	250 cd/m ² (typowa)	350 cd/m ² (typowa)	300 cd/m ² (typowa)
Współczynnik kontrastu	1000 do 1 (typowa)		
Zakrzywienie (Wyłącznie dla C3422WE)	NA	NA	3800R(typowa)
Powłoka ekranu wyświetlacza	Twarda powłoka antyrefleksyjnej obróbki przedniego polaryzera (3H)		
Podświetlenie	LED		
Czas reakcji (Gray to Gray)	5ms (tyrb szybki) 8 ms (Tryb NORMALNY)	5ms (tyrb szybki) 8 ms (Tryb NORMALNY)	5ms (tyrb szybki) 8 ms (Tryb NORMALNY)



Głębokość kolorów	16,78 mln kolorów	16,78 mln kolorów	1,07 miliarda kolorów ¹
Paleta kolorów ²	99% sRGB		
Połączenia	<ul style="list-style-type: none"> · 1 x DP 1.2 (HDCP1.4) · 1 x HDMI1.4 (HDCP1.4) 	<ul style="list-style-type: none"> · 1 x DP 1.4 (HDCP1.4) · 1 x HDMI1.4 (HDCP1.4) 	<ul style="list-style-type: none"> · 1 x DP 1.2 (HDCP2.2) · 1 x HDMI2.0 (HDCP2.2)
	<ul style="list-style-type: none"> · 1 x USB typ B (port USB 3.2 Gen 1 przesyłania danych) · 1 x USB Typ C (Tryb naprzemienny z DisplayPort 1.4 / 1.2, portem USB 3.2 Gen 1 przesyłania danych, dostarczaniem zasilania PD do 90 W) · 1 x USB Typ C pobierania danych (15 W), USB 3.2 Gen1 (5 Gbps) · 1 x DP (wyj.) z MST (wyłącznie dla C2422HE/C2722DE) 2 x super speed USB 5 Gbps (USB 3.2 Gen 1) · 1 x super speed USB 5 Gbps (USB 3.2 Gen 1) z obsługą ładowania BC 1.2 przy 2 A (maks.) · 1 x gniazdo słuchawek 3,5 mm · 1 x RJ45 		
Szerokość obrzeża (krawędź monitora do aktywnego obszaru)			
Od góry	5,80 mm	7,80 mm	8,03 mm
Z lewej/z prawej	5,80 mm	7,80 mm	8,03 mm
Od dołu	50,89 mm	51,97 mm	56,60 mm
Możliwości regulacji			
Podstawa z regulowaną wysokością	140 mm	120 mm	120 mm
Nachylenie	-5° do 21°	-5° do 21°	-5° do 21°
Obracanie	-45° do 45°	-45° do 45°	-30° do 30°
Obracanie	-90° do 90°	-90° do 90°	NA
Regulacja nachylenia	NA	NA	-4° do 4°
Prowadzenie kabli	Tak		
Zgodność z Dell Display Manager (DDM)	Łatwa aranżacja i inne kluczowe funkcje		



Zabezpieczenie	Gniazdo blokady zabezpieczenia (linka blokady sprzedawana oddzielnie)
----------------	---

¹ Wyjście wideo z portu DP/HDMI w maksymalnej rozdzielczości 3440x1440 przy 60Hz obsługuje 1,07 miliarda kolorów. Wyjście wideo z portu USB-C w maksymalnej rozdzielczości 3440x1440 przy 60Hz obsługuje 16,78 miliarda kolorów.

² Wyłącznie na panelu natywnym, w trybie wstępnych ustawień niestandardowych.

Specyfikacje rozdzielczości

Model	C2422HE	C2722DE	C3422WE
Zakres skanowania w poziomie	30 kHz do 83 kHz	30 kHz do 90 kHz	30 kHz do 90 kHz
Zakres skanowania w pionie	56 Hz do 76 Hz		
Maksymalna wstępnie ustawiona rozdzielczość	1920 x 1080 przy 60 Hz	2560 x 1440 przy 60 Hz	3440 x 1440 przy 60 Hz
Możliwości wyświetlacza wideo (naprzemienny tryb HDMI i DP i USB Typ C)	480i, 480p, 576i, 560p, 720p, 1080i, 1080p		



Wstępnie ustawione tryby wyświetlania

C2422HE

Tryb wyświetlania	Częstotliwość pozioma (kHz)	Częstotliwość pionowa (Hz)	Zegar pikseli (MHz)	Polaryzacja impulsów synchronizacji (w poziomie/w pionie)
VESA, 720 x 400	31,47	70	28,32	-/+
VESA, 640 x 480	31,47	60	25,17	-/-
VESA, 640 x 480	37,50	75	31,5	-/-
VESA, 800 x 600	37,88	60	40	+/+
VESA, 800 x 600	46,88	75	49,5	+/+
VESA, 1024 x 768	48,36	60	65	-/-
VESA, 1024 x 768	60,02	75	78,75	+/+
VESA, 1152 x 864	67,50	75	108	+/+
VESA, 1280 x 1024	64,0	60	108	+/+
VESA, 1280 x 1024	80,0	75	135	+/+
VESA, 1600 x 900	55,99	60	118,25	+/+
VESA, 1920 x 1080	67,50	60	148,50	+/+

C2722DE

Tryb wyświetlania	Częstotliwość pozioma (kHz)	Częstotliwość pionowa (Hz)	Zegar pikseli (MHz)	Polaryzacja impulsów synchronizacji (w poziomie/w pionie)
VESA, 720 x 400	31,50	70	28,30	-/+
VESA, 640 x 480	31,50	60	25,20	-/-
VESA, 640 x 480	37,50	75	31,50	-/-
VESA, 800 x 600	37,90	60,30	40	+/+
VESA, 800 x 600	46,90	75	49,50	+/+
VESA, 1024 x 768	48,40	60	65	-/-
VESA, 1024 x 768	60,0	75	78,80	+/+
VESA, 1152 x 864	67,50	75	108	+/+
VESA, 1280 x 1024	64,0	60	108	+/+
VESA, 1280 x 1024	80,0	75	135	+/+
VESA, 1600 x 1200	75,0	60	162	+/+
VESA, 1920 x 1080	67,50	60	148,50	+/+



VESA, 2048 x 1080	58,23	26,37	23,99	+/-
VESA, 2048 x 1080	66,58	60	147,16	+/-
VESA, 2560 x 1440	88,80	60	241,50	+/-

C3422WE

Tryb wyświetlania	Częstotliwość pozioma (kHz)	Częstotliwość pionowa (Hz)	Zegar pikseli (MHz)	Polaryzacja impulsów synchronizacji (w poziomie/w pionie)
VESA, 720 x 400	31,50	70	28,30	-/+
VESA, 640 x 480	31,50	60	25,20	-/-
VESA, 640 x 480	37,50	75	31,50	-/-
VESA, 800 x 600	37,90	60,30	40,0	+/+
VESA, 800 x 600	46,90	75	49,50	+/+
VESA, 1024 x 768	48,40	60	65,0	-/-
VESA, 1024 x 768	60	75	78,80	+/+
VESA, 1152 x 864	67,50	75	108	+/+
VESA, 1280 x 1024	64	60	108	+/+
VESA, 1280 x 1024	80	75	135	+/+
VESA, 1600 x 1200	75	60	162	+/+
VESA, 1920 x 1080	67,50	60	148,50	+/+
VESA, 2048 x 1080	66,58	60	147,16	+/-
VESA, 2560 x 1440	88,80	60	241,50	+/-
CVT, 3440 x 1440	88,81	60	319,75	+/-



Tryby DP MST (Multi-Stream Transport)

C2422HE

Monitor źródła MST	Maksymalna liczba monitorów zewnętrznych, które mogą być obsługiwane
	1920 x 1080 przy 60 Hz
1920 x 1080 przy 60 Hz	3

 **UWAGA:** Maksymalna obsługiwana rozdzielczość monitora zewnętrznego wynosi tylko 1920 x 1080 przy 60 Hz.

C2722DE

Monitor źródła MST	Maksymalna liczba monitorów zewnętrznych, które mogą być obsługiwane
	2560 x 1440 przy 60 Hz
2560 x 1440 przy 60 Hz	1

 **UWAGA:** Maksymalna obsługiwana rozdzielczość monitora zewnętrznego wynosi tylko 2560 x 1440 przy 60 Hz.

 **UWAGA:** Wyjście DP dla MST jest obsługiwane wyłącznie w C2422HE i C2722DE.

Tryby USB-C Multi-Stream Transport (MST)

C2422HE

Monitor źródła MST	Maksymalna liczba monitorów zewnętrznych, które mogą być obsługiwane
	1920 x 1080 przy 60 Hz
1920 x 1080 przy 60 Hz	1

C2722DE

Informacje wyświetlacza OSD: Szybkość łącza (bieżąca)	Maksymalna liczba monitorów zewnętrznych, które mogą być obsługiwane
	2560 x 1440 przy 60 Hz
HBR3(DP 1.4)	1
HBR2(DP 1.2)	0



Lista zgodności platformy ze standardem Unified Communications (UC)

Tabela poniżej wyróżnia funkcje połączenia, które działają na monitorze Dell do wideokonferencji – C2422HE, C2722DE i C3422WE, podczas używania następujących platform UC#.

Funkcja połączeń telefonicznych	Wyświetlanie Microsoft Teams	Odpowiadanie na połączenia	Kończenie połączenia	Odrzucanie połączenia	Zmniejszanie głośności głośnika	Zwiększanie głośności głośnika	Wyciszenie/ Wyłączenie wyciszenia mikrofonu
Przycisk	Teams	Hookswitch (Przełącznik widełkowy)	Hookswitch (Przełącznik widełkowy)	Hookswitch (Przełącznik widełkowy)	Volume Down (Zmniejszenie głośności)	Volume Up (Zwiększenie głośności)	Mute (Wyciszenie)
Microsoft Teams	√	√	√	√	√	√	√
Skype for Business	x	√	√	√	√	√	√
Zoom	x	x	x	x	√	√	√*
Google Hangouts	x	x	x	x	√	√	√*
BlueJeans	x	x	x	x	√	√	√*
Cisco Webex	x	x	x	x	√	√	√*
FaceTime	x	x	x	x	√	√	√*
Slack	x	x	x	x	√	√	√*
GoToMeeting	x	x	x	x	√	√	√*

√ Funkcja Call (Rozmowa telefoniczna) na Dell C2422HE/C2722DE/C3422WE działa z platformą UC

x Funkcja Call (Rozmowa telefoniczna) na Dell C2422HE/C2722DE/C3422WE nie działa z platformą UC

* Funkcja Mute (Wyciszenie) na Dell C2422HE/C2722DE/C3422WE działa przez naciśnięcie przycisku Mute (Wyciszenie), ale ikona Mute (Wyciszenie) na platformie UC nie jest zsynchronizowana (Ikona pokazuje wyłączenie wyciszenia).

W 64-bitowym systemie operacyjnym Windows 10



Specyfikacje elektryczne

Model	C2422HE	C2722DE	C3422WE
Sygnaly wejścia wideo	<ul style="list-style-type: none"> Cyfrowy sygnał wideo dla każdej linii różnicowej Na linię różnicową przy impedancji 100 om Obsługa wejścia sygnału DP/HDMI/USB Typ C 		
Napięcie wejścia/ częstotliwość/prąd	Prąd zmienny 100-240 V / 50 lub 60 Hz \pm 3 Hz / 2,3 A (maksymalny)	Prąd zmienny 100-240 V / 50 lub 60 Hz \pm 3 Hz / 2,5 A (maksymalny)	Prąd zmienny 100-240 V / 50 lub 60 Hz \pm 3 Hz / 2,8 A (maksymalny)
Prąd rozruchowy	120 V: 42 A (Maks.) 240 V: 80 A (Maks.)		
Zużycie energii	0,2 W (Tryb wyłączenia) ¹ 0,2 W (Tryb gotowości) ¹ 18 W (Tryb włączenia) ¹ 195 W (max) ² 13,81 W (P_{on}) ³ 48,60 W (TEC) ³	0,2 W (Tryb wyłączenia) ¹ 0,3 W (Tryb gotowości) ¹ 26,50 W (Tryb włączenia) ¹ 210 W (max) ² 19,45 W (P_{on}) ³ 64,64 W (TEC) ³	0,3 W (Tryb wyłączenia) ¹ 0,4 W (Tryb gotowości) ¹ 32,50 W (Tryb włączenia) ¹ 220 W (max) ² 27,70 W (P_{on}) ³ 89,08 W (TEC) ³

¹ Zgodnie z definicją w UE 2019/2021 i UE 2019/2013.

² Ustawienia maksymalnej jasności i kontrastu z maksymalną mocą ładowania we wszystkich portach USB.

³ P_{on} : Zużycie energii w trybie włączenia zgodnie z Energy Star 8.0.

TEC: Całkowite zużycie energii w kWh zgodnie z Energy Star 8.0.

Ten dokument służy wyłącznie do informacji i odzwierciedla osiągnięcia laboratoryjne. Osiągnięcia posiadanego produktu zależą od zamówionego oprogramowania, komponentów i urządzeń peryferyjnych, a aktualizowanie takich informacji nie jest obowiązkowe. Z tego powodu, klient nie może polegać na tych informacjach podczas podejmowania decyzji o tolerancjach elektrycznych, itp. Nie zapewnia się wyrażonych lub dorozumianych gwarancji w odniesieniu do dokładności lub kompletności.

 **UWAGA: Ten monitor ma certyfikat ENERGY STAR.**



Ten produkt jest zgodny z wymaganiami standardu ENERGY STAR przy fabrycznych ustawieniach domyślnych, które można przywrócić przez funkcję "Zerowanie do ustawień fabrycznych" w menu OSD. Zmiana fabrycznych ustawień domyślnych lub



włączenie innych funkcji, może zwiększyć zużycie energii, powyżej limitu określonego przez standard ENERGY STAR.

Kamera internetowa – specyfikacje mikrofonu

Obiektyw	Pole widzenia (w poziomie)	75,4° dla 2560 x 1920
	Tryb ostrości	Stała ostrość
	Obszar ostrości	35 cm~1,5 m
	Odległość ustawienia ostrości (tryb normalny)	70 cm
Czujnik obrazu	Wielkość aktywnej matrycy	5 mega-pikseli
Specyfikacja wideo	Częstotliwość wyświetlania klatek wideo	1920 x 1080 (Full HD) - do 30 klatek na sekundę
Specyfikacje audio	Typ mikrofonu	Mikrofon cyfrowy x 2
Interfejs	Wysoka szybkość USB 2.0	
Zasilanie	3,3 wolt +/- 5% dla USB i mikrofonu 5 woltów +/- 5% dla kamery na podczerwień	

Specyfikacje głośnika

Model	C2422HE	C2722DE	C3422WE
Moc znamionowa głośnika	2 x 5 W		
Charakterystyka częstotliwościowa	200 Hz - 16 kHz		
Impedancja	8 om		



Właściwości fizyczne

Typ złącza	<ul style="list-style-type: none"> • Złącze DP (Wejście DP i wyjście DP na C2422HE/ C2722DE. Wyłącznie wejście DP na C3422WE) • HDMI złącze • USB typu C złącze • Gniazdo audio • RJ45 złącze • Złącze przesyłania danych USB x 2 • Port pobierania danych USB 3.2 Gen1 x 3 • Pobierania danych USB typu C
Typ kabla sygnałowego	<p>Kabel DP do DP 1,8 m</p> <p>Kabel USB 3.2 Gen 1 typu A do B 1,8 m</p> <p>Kabel USB 3.2 Gen 1 typu C do C 1,8 m(C2422HE/ C3422WE)</p> <p>Kabel USB 3.2 Gen 2 typu C do C 1,0 m(C2722DE)</p>

Model	C2422HE	C2422HE WOST*
Wymiary (z podstawą)		
Wysokość (po wysunięciu wspornika)	544,08 mm (21,40 cala)	NA
Wysokość (po wsunięciu wspornika)	404,08 mm (15,90 cala)	NA
Szerokość	538,64 mm (21,21 cala)	NA
Głębokość	185,00 mm (7,30 cala)	NA
Wymiary (bez podstawy)		
Wysokość	383,15 mm (13,90 cala)	
Szerokość	538,64 mm (21,21 cala)	
Głębokość	51,24 mm (2 cala)	
Wymiary podstawy		



Wysokość (po wysunięciu wspornika)	428,30 mm (16,90 cala)	NA
Wysokość (po wsunięciu wspornika)	381,50 mm (15,02 cala)	NA
Szerokość	267,68 mm (10,50 cala)	NA
Głębokość	185 mm (7,30 cala)	NA
Waga		
Waga z opakowaniem	8,82 kg (19,50 funta)	7,03 kg (15,50 funta)
Waga z zespołem podstawy i kablami	6,53 kg (14,40 funta)	NA
Waga bez zespołu podstawy i kablami	NA	4,74 kg (10,45 funta)
Waga bez zespołu podstawy (Przy montażu na ścianie lub podczas montażu w standardzie VESA - bez kabli)	4,33 kg (9,60 funta)	4,33 kg (9,60 funta)
Waga zespołu podstawy	1,79 kg (3,90 funta)	NA

* C2422HE WOST: C2422HE bez zespołu podstawy.

Model	C2722DE	C3422WE
Wymiary (z podstawą)		
Wysokość (po wysunięciu wspornika)	565,57 mm (22,30 cala)	576,20 mm (22,68 cala)
Wysokość (po wsunięciu wspornika)	445,57 mm (17,54 cala)	456,20 mm (17,96 cala)
Szerokość	612,34 mm (24,11 cala)	815,85 mm (32,10 cala)
Głębokość	230,00 mm (9,10 cala)	234,95 mm (9,30 cala)
Wymiary (bez podstawy)		
Wysokość	425,43 mm (16,75 cala)	434,43 mm (17,08 cala)



Szerokość	612,34 mm (24,11 cala)	815,85 mm (32,10 cala)
Głębokość	53,93 mm (2,10 cala)	81,08 mm (3,20 cala)
Wymiary podstawy		
Wysokość (po wysunięciu wspornika)	428,30 mm (16,90 cala)	433,32 mm (17,10 cala)
Wysokość (po wsunięciu wspornika)	381,50 mm (15,02 cala)	386,50 mm (15,20 cala)
Szerokość	300,01 mm (11,81 cala)	306,91 mm (12,10 cala)
Głębokość	230 mm (9,10 cala)	234,95 mm (9,25 cala)
Waga		
Waga z opakowaniem	12,62 kg (27,80 funta)	16 kg (35,20 funta)
Waga z zespołem podstawy i kablami	9,21 kg (20,30 funta)	11,35 kg (25 funta)
Waga bez zespołu podstawy i kablami	NA	NA
Waga bez zespołu podstawy (Przy montażu na ścianie lub podczas montażu w standardzie VESA - bez kabli)	5,74 kg (12,70 funta)	7,30 kg (16,06 funta)
Waga zespołu podstawy	3,06 kg (6,70 funta)	3,54 kg (7,79 funta)



Charakterystyka środowiskowa

Zgodność ze standardami	
<ul style="list-style-type: none">• Monitor z certyfikatem ENERGY STAR• W stosownych przypadkach należy wykonać rejestrację EPEAT. Rejestracja EPEAT zależy od kraju. Strona https://www.epeat.net zawiera informacje o stanie rejestracji wg kraju• TCO Certified & TCO Certified Edge.• Zgodność z RoHS• Monitor bez BFR/PVC (wyłączając kable zewnętrzne)• Spełnia wymagania NFPA 99 dotyczące upływu prądu• Szkło bez arsenu, tylko panel bez dodatku rtęci	
Temperatura	
Działanie	0°C do 40°C (32°F do 104°F)
Wyłączenie	-20°C do 60°C (-4°F do 140°F)
Wilgotność	
Działanie	10% do 80% (bez kondensacji)
Wyłączenie	5% do 90% (bez kondensacji)
Wysokość nad poziomem morza	
Działanie	5000 m (16 404 stóp) (maksymalna)
Wyłączenie	12 192 m (40 000 stóp) (maksymalna)
Rozpraszanie ciepła	
C2422HE	665,37 BTU/heure (Maksymalne) 61,42 BTU/heure (Tryb włączenia)
C2722DE	716,55 BTU/heure (Maksymalne) 90,42 BTU/heure (Tryb włączenia)
C3422WE	750,67 BTU/heure (Maksymalne) 108,44 BTU/heure (Tryb włączenia)



Przypisanie styków

Złącze DP (wejście)

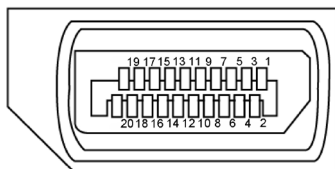

Numer styku	Strona 20 pinu podłączonego kabla sygnałowego
1	ML3(n)
2	GND
3	ML3(p)
4	ML2(n)
5	GND
6	ML2(p)
7	ML1(n)
8	GND
9	ML1(p)
10	ML0(n)
11	GND
12	ML0(p)
13	CONFIG1
14	CONFIG2
15	AUX CH (p)
16	GND
17	AUX CH (n)
18	Wykrywanie bez odłączania
19	Powrót
20	DP_PWR



Złącze DP (wyjście)

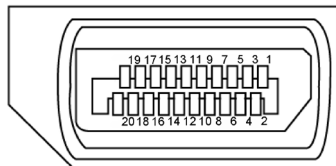

Numer styku	Strona 20 pinu podłączonego kabla sygnałowego
1	ML0(p)
2	GND
3	ML0(n)
4	ML1(p)
5	GND
6	ML1(n)
7	ML2(p)
8	GND
9	ML2(n)
10	ML3(p)
11	GND
12	ML3(n)
13	CONFIG1
14	CONFIG2
15	AUX CH (p)
16	GND
17	AUX CH (n)
18	Wykrywanie bez odłączania
19	Powrót
20	DP_PWR



Złącze HDMI

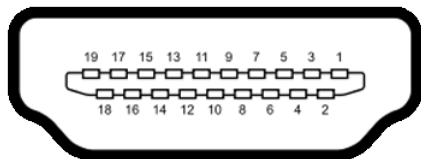

Numer styku	19 pinu podłączonego kabla sygnałowego
1	DANE TMDS 2+
2	DANE TMDS 2, EKTRAN
3	DANE TMDS 2-
4	DANE TMDS 1+
5	DANE TMDS 1, EKTRAN
6	DANE TMDS 1-
7	DANE TMDS 0+
8	DANE TMDS 0, EKTRAN
9	TMDS DATA 0-
10	ZEGAR TMDS
11	ZEGAR TMDS, EKTRAN
12	TMDS ZEGAR-
13	CEC
14	Zarezerwowane (N.C. na urządzeniu)
15	ZEGAR DDC (SCL)
16	DANE DDC (SDA)
17	MASA
18	ZASILANIE +5 V
19	WYKRYWANIE BEZ WYŁĄCZANIA



Złącze USB typu C

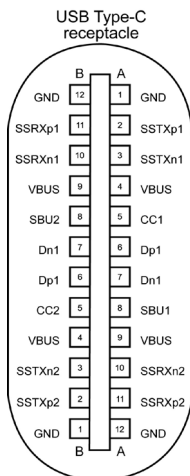



typically connected to a charger through a Type-C cable

Styku	sygnałów	Styku	sygnałów
A1	GND	B12	GND
A2	SSTXp1	B11	SSRXp1
A3	SSTXn1	B10	SSRXn1
A4	VBUS	B9	VBUS
A5	CC1	B8	SBU2
A6	Dp1	B7	Dn1
A7	Dn1	B6	Dp1
A8	SBU1	B5	CC2
A9	VBUS	B4	VBUS
A10	SSRXn2	B3	SSTXn2
A11	SSRXp2	B2	SSTXp2
A12	GND	B1	GND





Interfejs USB Uniwersalna magistrala szeregową

W tej części znajdują się informacje dotyczące portów USB znajdujących się w lewej części monitora.

 **UWAGA:** Do 2 A w porcie USB pobierania danych (port z ikoną baterii ) z urządzeniami zgodnymi z Battery Charging Rev. 1,2; do 0,9 A w innych portach pobierania danych USB. Do 3 A na port pobierania danych USB typu C (port z ikoną ) z urządzeniami zgodnymi z 5 V/3 A.

Twój komputer ma następujące złącza USB:

- 2 przesyłania danych - z tyłu.
- 4 pobierania danych - 2 na dole, 2 z tyłu.

Gniazdo ładujące - gniazdo oznaczone ikoną baterii  umożliwia błyskawiczne ładowanie prądem o dużym natężeniu urządzeń zgodnych z BC 1.2. Port pobierania danych USB typu C z ikoną , obsługuje szybkie ładowanie prądem, jeśli urządzenie jest zgodne z 5V/3A.

 **UWAGA:** Porty USB monitora działają wyłącznie wtedy, gdy monitor jest włączony lub w trybie czuwania. W trybie czuwania, jeśli jest podłączony kabel USB (typ C do typu C), porty USB mogą działać normalnie. W przeciwnym razie, należy wykonać ustawienie OSD Inne ładowanie USB, jeśli ustawione jest "On in Standby Mode (Włączenie w trybie czuwania)", to USB działa normalnie, w przeciwnym razie USB jest wyłączone. Po wyłączeniu, a następnie włączeniu monitora, podłączone urządzenia peryferyjne mogą wznowić normalne działanie po kilku sekundach.

Prędkość transferu	Szybkość przesyłania danych	Maksymalne zużycie energii (każdy port)
super speed	5 Gbps	4,5 W
Hi-Speed	480 Mb/s	2,5 W
Pełna prędkość	12 Mb/s	2,5 W



Port USB przesyłania danych

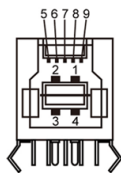

Numer pinu	Nazwa sygnału
1	VBUS
2	D-
3	D+
4	GND
5	StdB_SSTX-
6	StdB_SSTX+
7	GND_DRAIN
8	StdB_SSRX-
9	StdB_SSRX+
Korpus	Ekran

Port USB pobierania danych

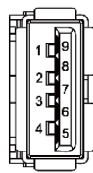

Numer pinu	Nazwa sygnału
1	VBUS
2	D-
3	D+
4	GND
5	StdA_SSRX-
6	StdA_SSRX+
7	GND_DRAIN
8	StdA_SSTX-
9	StdA_SSTX+
Korpus	Ekran



Port RJ45 (strona złącza)

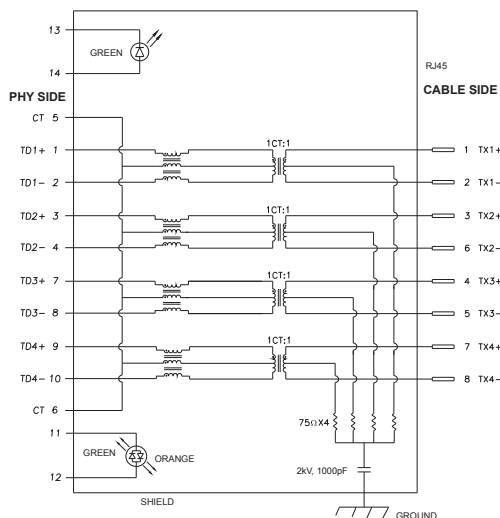

Styku	sygnałów	Styku	sygnałów
1	TD1 +	8	TD3 -
2	TD1 -	9	TD4 +
3	TD2 +	10	TD4 -
4	TD2 -	11	GREEN_ ORANGE
5	CT	12	GREEN_ ORANGE
6	CT	13	GREEN
7	TD3 +	14	GREEN

Instalacja sterownika

Zainstaluj sterownik kontrolera USB Ethernet Realtek dostępny dla posiadanego systemu. Jest on dostępny do pobrania pod adresem <https://www.dell.com/support> w sekcji "Sterownik i pobieranie".

Szybkość przesyłania danych w sieci (RJ45) przez USB-C z 1000 Gbps

UWAGA: Ten port LAN jest zgodny z 1000Base-T IEEE 802.3az, obsługuje adres Mac (Wydrukowany na etykiecie modelu), połączenie przelotowe (MAPT), wybudzanie przez sieć LAN (WOL) z trybu gotowości (wyłącznie S3) i funkcję PXE Boot (Rozruch w trybie PXE)[UEFI PXE Boot nie jest obsługiwany w komputerach PC Dell typu Desktop (poza OptiPlex 7090/3090 Ultra Desktop)], te 3 funkcje zależą od ustawień BIOS i wersji systemu operacyjnego. Funkcjonalność może być różna w komputerach PC innych marek niż Dell.

*UEFI oznacza Unified Extensible Firmware Interface ((Ujednolicony rozszerzalny interfejs firmware)).



Złącze RJ45 i dioda LED stanu:



LED	Kolor	Opis
Prawa dioda LED	Bursztynowy lub zielony	Wskaźnik szybkości: <ul style="list-style-type: none">· Bursztynowy włączony - 1000 Mbps· Zielony włączony - 100 Mbps· Wyłączony - 10 Mbps
Lewa dioda LED	Zielony	Wskaźnik Łącze / Aktywność: <ul style="list-style-type: none">· Migający - Aktywność portu.· Włączony zielony - Nawiązanie połączenia.· Wyłączony - Połączenie nie zostało nawiązane.

 **UWAGA:** Kabel RJ45 nie wchodzi w skład akcesoriów standardowych, dostarczanych w opakowaniu.



Plug-and-Play

Monitor można zainstalować w systemie zgodnym z Plug-and-Play. Monitor automatycznie systemowi komputera dane rozszerzonej identyfikacji wyświetlacza (EDID) z wykorzystaniem protokołów kanału danych wyświetlania (DDC), dzięki czemu komputer może się sam konfigurować i optymalizować ustawienia monitora. Instalacje większości monitorów są automatyczne; jeśli to wymagane można wybrać inne ustawienia. W celu uzyskania dalszych informacji o zmianie ustawień monitora, sprawdź [Używanie monitora](#).

Jakość monitora LCD i zasady dotyczące pikseli

Podczas produkcji monitora LCD nierzadko dochodzi do pozostawania w niezmiennym stanie jednego lub kilku pikseli, które są trudne do zobaczenia i nie wpływają na jakość lub stabilność obrazu. W celu uzyskania dalszych informacji na temat jakości i zasad dotyczących pikseli monitora, sprawdź stronę pomocy technicznej Dell, pod adresem: <https://www.dell.com/pixelguidelines>.



Ergonomia

△ OSTRZEŻENIE: Nieprawidłowe lub zbyt długie używanie klawiatury, może spowodować obrażenia.

△ OSTRZEŻENIE: Wydłużone oglądanie ekranu monitora, może spowodować zmęczenie oczu.

Dla zapewnienia komfortu i efektywności, podczas konfiguracji i używania stacji roboczej komputera należy się zastosować do następujących zaleceń:

- Komputer należy ustawić w taki sposób, aby podczas pracy monitor i klawiatura znajdowały się przed użytkownikiem. W handlu dostępne są specjalne półki, pomocne w prawidłowym ustawieniu klawiatury.
- W celu zmniejszenia niebezpieczeństwa zmęczenia oczu i bólu karku/ramion/pleców/ramion, spowodowanego długotrwałym używaniem monitora, zalecamy, aby:
 1. Ustaw odległość od ekranu w zakresie 20 do 28 cali (50 do 70 cm) od swoich oczu.
 2. Po wydłużonym używaniu monitor należy często mrugać oczami, aby zwilżyć oczy lub nawilżyć oczy wodą.
 3. Wykonywać regularne i częste przerwy trwające 20 minut co dwie godziny.
 4. Odwracać wzrok od monitora i podczas przerw kierować wzrok na obiekt w odległości 20 stóp przez co najmniej 20 sekund.
 5. Podczas przerw należy wykonywać ćwiczenia rozciągające w celu rozluźnienia napięcia karku, ramion, pleców, barków.
- Podczas siedzenia przed monitorem upewnić się, że ekran monitora znajduje się na poziomie lub lekko poniżej poziomu oczu.
- Wyregulować nachylenie monitora, jego kontrast i ustawienia jasności.
- Wyregulować światło otoczenia (takie jak oświetlenie górne, lampy biurkowe oraz zasłony lub żaluzje na pobliskich oknach), aby zminimalizować odbicia i odbłask na ekranie monitora.
- Użyć fotel, który zapewnia dobra oparcie dolnej części pleców.
- Podczas używania klawiatury lub myszy, przedramię trzymać w poziomie z nadgarstkami w neutralnej, wygodnej pozycji.
- Podczas używania klawiatury lub myszy zawsze pozostawić miejsce na oparcie rąk.
- Umożliwić naturalną pozycję ramion po obu stronach ciała.
- Upewnić się, że stopy spoczywają płasko na podłodze.
- Podczas siedzenia upewnić się, że ciężar ciała nóg spoczywa na stopach, a nie na przedniej części siedzenia. Wyregulować wysokość fotela lub, jeśli to konieczne, użyć podnóżek do utrzymania prawidłowej postawy.
- Zmieniać wykonywane czynności. Tak zorganizować swoją pracę, aby nie trzeba było zbyt długo siedzieć i pracować. Wstawać lub chodzić w regularnych odstępach czasu.



- Utrzymać porządek pod biurkiem, aby nie było tam przeszkód oraz kabli lub przewodów, które mogłyby uniemożliwiać wygodne siedzenie lub stwarzać niebezpieczeństwo przewrócenia.

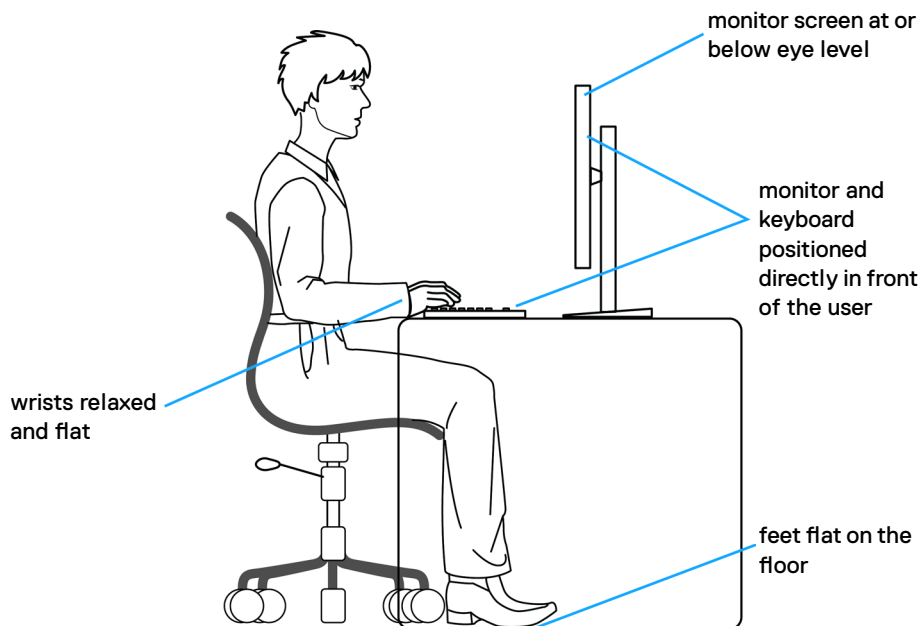

Obsługa i przenoszenie wyświetlacza

Aby zapewnić bezpieczeństwo podczas podnoszenia lub przenoszenia monitora, należy się zastosować do podanych poniżej zaleceń:

- Przed przenoszeniem lub podnoszeniem monitora, wyłączyć komputer i monitor.
- Odłączyć od monitora wszystkie kable.
- Umieścić monitor w oryginalnym opakowaniu z oryginalnymi materiałami pakującymi.
- Podczas podnoszenia lub przesuwania monitora, przytrzymać mocno dolną krawędź i bok monitora, bez stosowania nadmiernej siły.



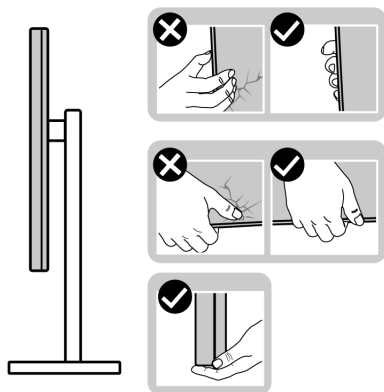

- Podczas podnoszenia lub przenoszenia monitora, upewnić się, że ekran jest skierowany w stronę przesuwania i nie naciskać obszaru wyświetlania, aby uniknąć zarysowań lub uszkodzenia.

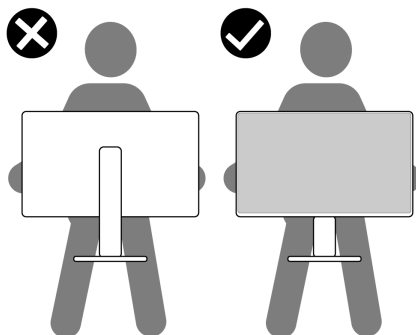

- Podczas transportu monitora, unikać nagłych wstrząsów lub wibracji.



- Podczas podnoszenia lub przesuwania monitora, nie należy przekręcać monitora górną w dół, gdy trzymana jest baza podstawy lub wspornik podstawy. Może to spowodować przypadkowe uszkodzenie monitora albo obrażenia osobiste.

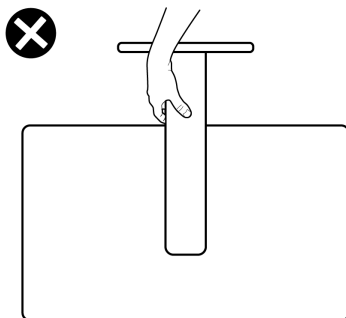

Zalecenia dotyczące konserwacji

Czyszczenie monitora

- ⚠ PRZESTROGA:** Przed czyszczeniem monitora należy odłączyć od gniazda zasilania prądem elektrycznym kabel zasilający monitora.
- ⚠ OSTRZEŻENIE:** Przed czyszczeniem monitora należy przeczytać **Instrukcje bezpieczeństwa**.



Podczas rozpakowywania, czyszczenia lub obsługi monitora należy przestrzegać postępować zgodnie z podanymi instrukcjami:

- W celu oczyszczenia ekranu antystatycznego, lekko zwilż wodą miękką, czystą szmatkę. Jeśli to możliwe należy używać specjalnych chusteczek do czyszczenia ekranu lub środków odpowiednich do czyszczenia powłok antystatycznych. Nie należy używać benzenu, rozcieńczalnika, amoniaku, ściernych środków czyszczących lub sprężonego powietrza.
- Do czyszczenia monitora należy używać lekko zwilżoną, ciepłą szmatkę. Należy unikać używania jakichkolwiek detergentów, ponieważ niektóre detergenty pozostawiają na monitorze mleczny osad.
- Jeśli po rozpakowaniu monitora zauważony zostanie biały proszek należy go wytrzeć szmatką.
- Podczas obsługi monitora należy uważać, ponieważ zarysowanie monitorów w ciemnych kolorach, powoduje pozostawienie białych śladów, bardziej widocznych niż na monitorach w jasnych kolorach.
- Aby uzyskać najlepszą jakość obrazu na monitorze należy używać dynamicznie zmieniany wygaszacz ekranu i wyłączać monitor, gdy nie jest używany.



Konfiguracja monitora

Podłączenie podstawy

-  **UWAGA:** Po dostarczeniu monitora z fabryki, wspornik podstawy i baza podstawy są odłączone.
-  **UWAGA:** Następujące instrukcje mają zastosowanie wyłącznie dla podstawy dostarczonej z monitorem. Podczas podłączania podstawy zakupionej z innych źródeł, należy się zastosować do instrukcji ustawień, dostarczonych z podstawą.

W celu podłączenia podstawy monitora:

1. Dopasuj i umieść wspornik podstawy na bazie podstawy.
2. Otwórz uchwyt śruby na spodzie bazy podstawy i obróć w prawo, aby zamocować zespół podstawy.
3. Zamknij uchwyt śruby.

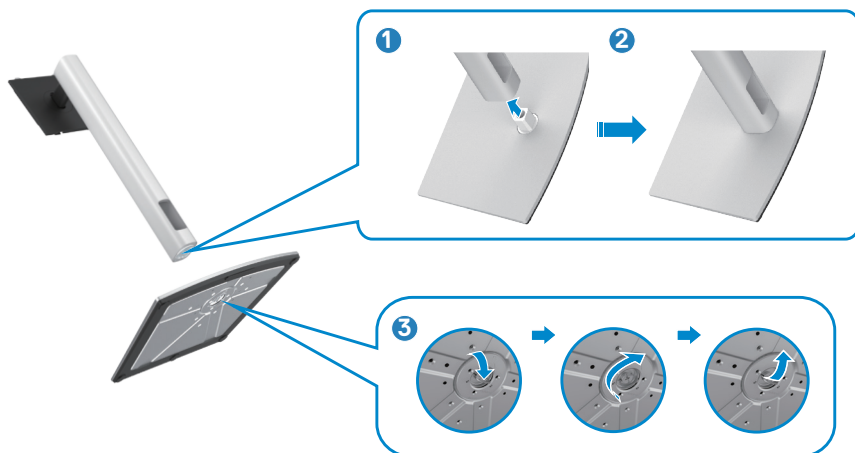

4. Otwórz pokrywę zabezpieczającą na monitorze w celu dostępu do gniazda VESA na monitorze.



5. Wsuń zaczepy na wsporniku podstawy do gniazd na pokrywie tylnej wyświetlacza i naciśnij zespół podstawy, aby zatrzasnąć go na miejsce.



- Przytrzymaj wspornik podstawy i ostrożnie podnieś monitor, a następnie ustaw go na płaskiej powierzchni.



UWAGA: Podczas podnoszenia monitora, przytrzymaj mocno wspornik podstawy, aby uniknąć przypadkowego uszkodzenia.

- Zdejmij z monitora pokrywę zabezpieczającą.



Używanie funkcji nachylenia, obracania i wysuwanie w pionie

UWAGA: Następujące instrukcje mają zastosowanie wyłącznie dla podstawy dostarczonej z monitorem. Podczas podłączania podstawy zakupionej z innych źródeł, należy się zastosować do instrukcji ustawień, dostarczonych z podstawą.

Nachylenie, obracanie i wysuwanie w pionie

Dzięki wbudowanej podstawie, można przechylać monitor do najbardziej wygodnego kąta widzenia.

C2422HE

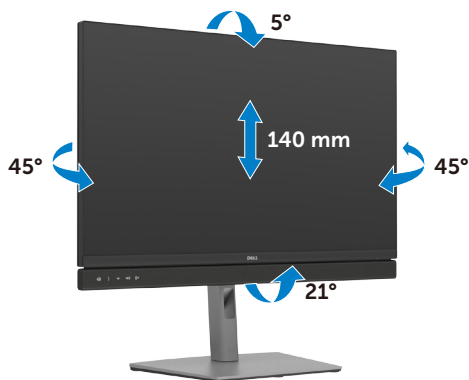

C2722DE

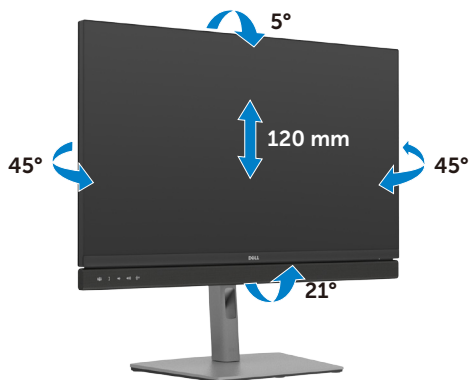

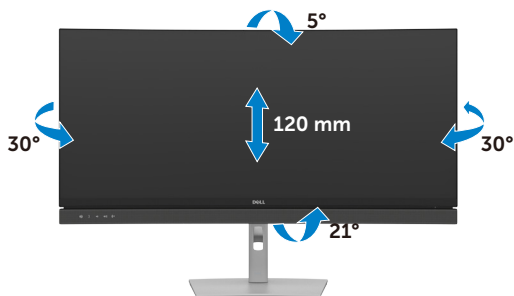

UWAGA: Po dostarczeniu monitora z fabryki, podstawa jest odłączona.

Obracanie wyświetlacza (Wyłącznie C2422HE/ C2722DE)

Przed obróceniem wyświetlacza, wysuń wyświetlacz w pionie, aż do aż do górnej pozycji wspornika podstawy i przechyl wyświetlacz maksymalnie do tyłu, aby uniknąć uderzenia dolnej krawędzi wyświetlacza.



UWAGA: Aby przełączyć ustawienie wyświetlacza na komputerze Dell, pomiędzy ustawieniem poziomym i pionowym podczas obracania wyświetlacza, pobierz i zainstaluj najnowszy sterownik grafiki. W celu pobrania, przejdź do <https://www.dell.com/support/drivers> i wyszukaj odpowiedni sterownik.

UWAGA: Gdy wyświetlacz znajduje się w trybie pionowym, podczas używania aplikacji intensywnie wykorzystujących grafikę, takich jak gry 3D, może mieć miejsce pogorszenie jakości.



Konfiguracja ustawień wyświetlacza na komputerze po obróceniu (Wyłącznie C2422HE/C2722DE)

Po obróceniu wyświetlacza, należy wykonać podaną poniżej procedurę w celu konfiguracji ustawień wyświetlania w komputerze.

 **UWAGA: Jeśli monitor jest używany z komputerem innej marki niż Dell, należy przejść na stronę internetową producenta karty graficznej lub producenta komputera w celu uzyskania informacji o tym, jak obrócić zawartość wyświetlacza.**

W celu konfiguracji ustawień wyświetlania:

1. Kliknij prawym przyciskiem **Desktop (Pulpit)** i kliknij **Properties (Właściwości)**.
2. Wybierz kartę **Settings (Ustawienia)** i kliknij **Advanced (Zaawansowane)**.
3. Jeśli używana jest karta graficzna AMD, wybierz kartę **Rotation (Obrót)** i ustaw preferowany obrót.
4. Jeśli używana jest karta graficzna **nVidia**, kliknij kartę **nVidia** i w lewej kolumnie wybierz **NVRotate**, a następnie wybierz preferowany obrót.
5. Jeśli używana jest karta graficzna Intel®, wybierz kartę grafiki Intel, kliknij **Graphic Properties (Właściwości grafiki)**, wybierz kartę **Rotation (Obrót)**, a następnie ustaw preferowany obrót.

 **UWAGA: Jeśli nie wyświetla się opcja obrotu lub nie działa normalnie, przejdź do <https://www.dell.com/support> i pobierz najnowszy sterownik dla posiadanej karty graficznej.**



Używanie kamery internetowej monitora

Aby korzystać z wbudowanej kamery internetowej monitora i mikrofonu, naciśnij w dół, a następnie zwolnij moduł kamery internetowej. Pojawi się moduł kamery internetowej.

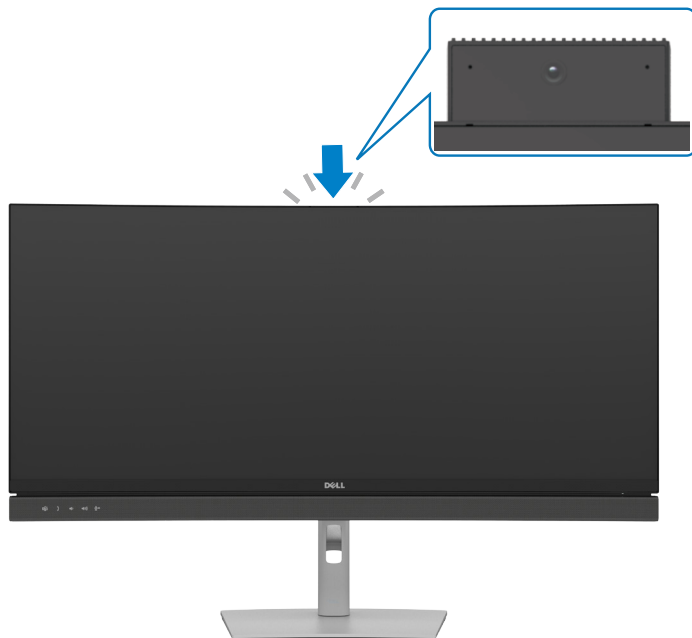

Podłączenie monitora

⚠ PRZESTROGA: Przed rozpoczęciem jakichkolwiek procedur z tej części, należy wykonać [Instrukcje bezpieczeństwa](#).

W celu podłączenia monitora do komputera:

1. Wyłącz komputer.
2. Podłącz kabel DisplayPort lub USB i kabel USB typu C, od monitora do komputera.
3. Włącz monitor.
4. Wybierz prawidłowe źródło wejścia z menu OSD monitora, a następnie włącz komputer.

🔪 UWAGA: Ustawienie domyślne C2422HE/C3422WE to DisplayPort 1.2, ustawienie domyślne C2722DE to DisplayPort 1.4. Karta graficzna DisplayPort 1.1 może nie wyświetlać normalnego obrazu. Należy sprawdzić [“problemy specyficzne dla produktu – Brak obrazu podczas używania połączenia DP z komputerem PC”](#) w celu zmiany ustawienia domyślnego.

Podłączenie kabla HDMI (opcjonalna)

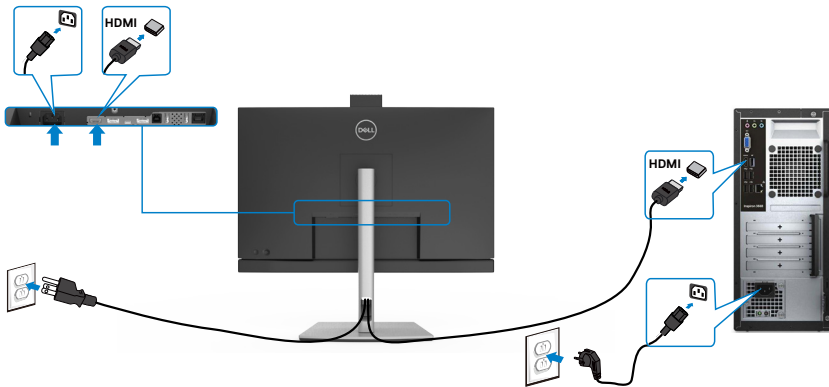

Podłączenie kabla DP

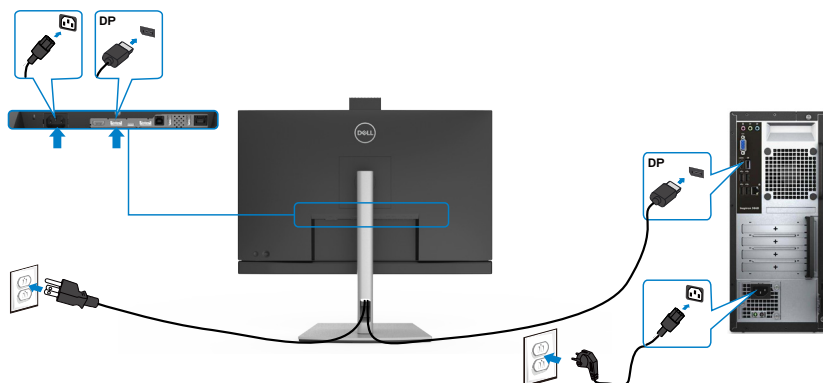

Podłączanie monitora dla funkcji Monitor dla wielostrumieniowego transportu DP (MST) (Wyłącznie C2422HE/C2722DE)

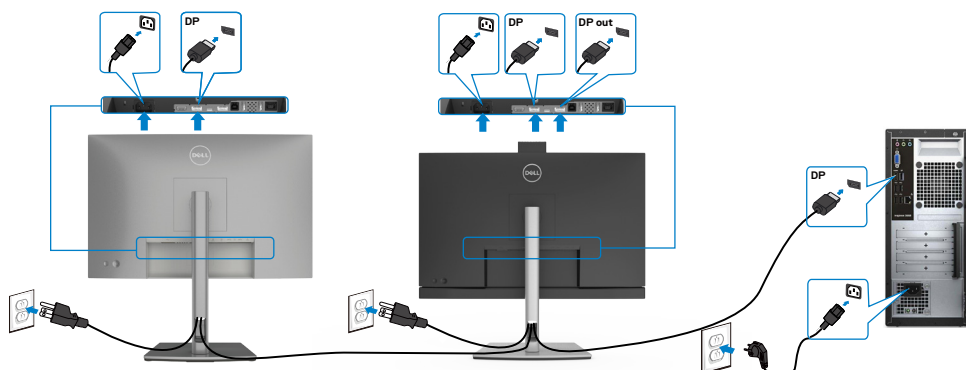

- UWAGA:** obsługuje funkcję DP MST. Aby ją używać, karta graficzna komputera PC musi posiadać certyfikat DP1,2 z opcją MST.
- UWAGA:** W przypadku korzystania ze złącza DP out, wyciągnij gumowy korek.
- UWAGA:** Nie zaleca się podłączania wielu C2422HE / C2722DE / C3422WE w funkcji DP MST.



Podłączenie kabla USB

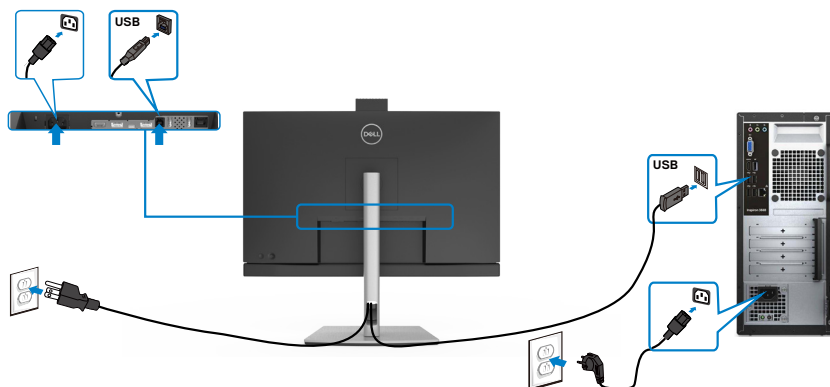

Podłączenie kabla USB typu C

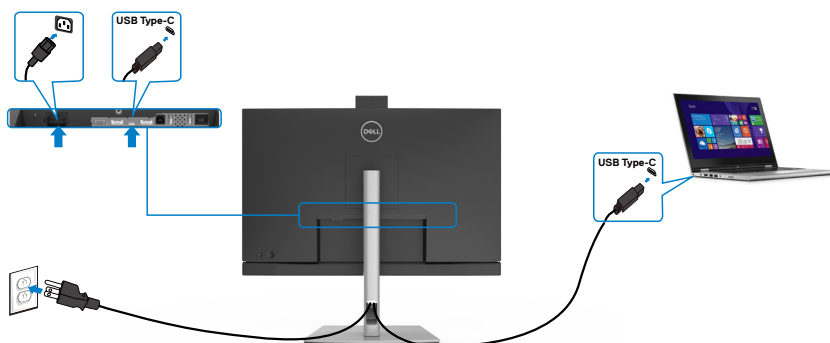

Port USB typu C na monitorze:

- Można go używać alternatywnie, jako USB typu C, DisplayPort 1.4 (C2722DE) lub DisplayPort 1.2 (C2422HE/C3422WE).
- Obsługa USB Power Delivery (PD), z profilami do 90 W.

UWAGA: Niezależnie od wymagań dotyczących zasilania/rzeczywistego zużycia energii laptopa lub pozostałego czasu działania na zasilaniu bateryjnym, monitor Dell C2422HE/C2722DE/C3422WE może dostarczać do laptopa zasilanie maksymalnie 90 W.

Moc znamionowa (w laptopach z USB typ-C i funkcją PowerDelivery)	Maksymalna moc ładowania
45 W	45 W
65 W	45 W



90 W	90 W
130 W	Nie obsługiwana

Podłączanie monitora dla funkcji Monitor dla wielostrumieniowego transportu USB-C (MST) (wyłącznie dla C2422HE/C2722DE)

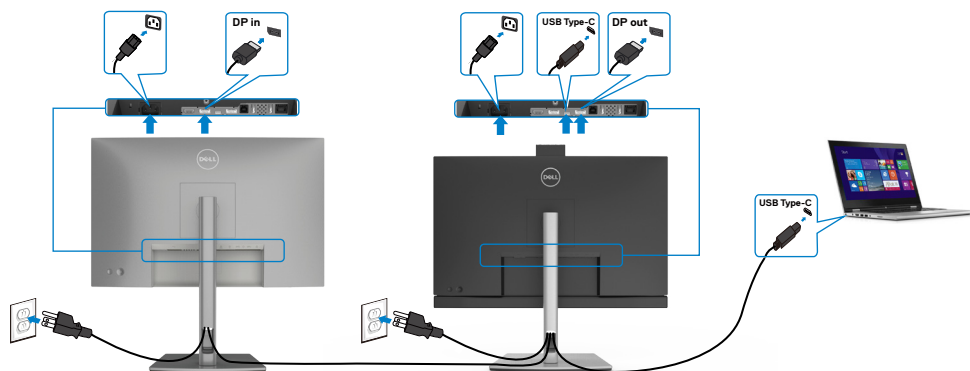

UWAGA: Maksymalna liczba C2422HE/C2722DE obsługiwanych przez MST zależy od przepustowości łącza źródła USB-C. Należy sprawdzić **“problemy powiązane z produktem – Brak obrazu podczas używania USB-C MST”**.

UWAGA: W przypadku korzystania ze złącza DP out, wyciągnij gumowy korek.

UWAGA: Nie zaleca się podłączania wielu C2422HE / C2722DE / C3422WE w funkcji DP MST.

Podłączanie monitora z wykorzystaniem kabla RJ45 (Opcjonalny)



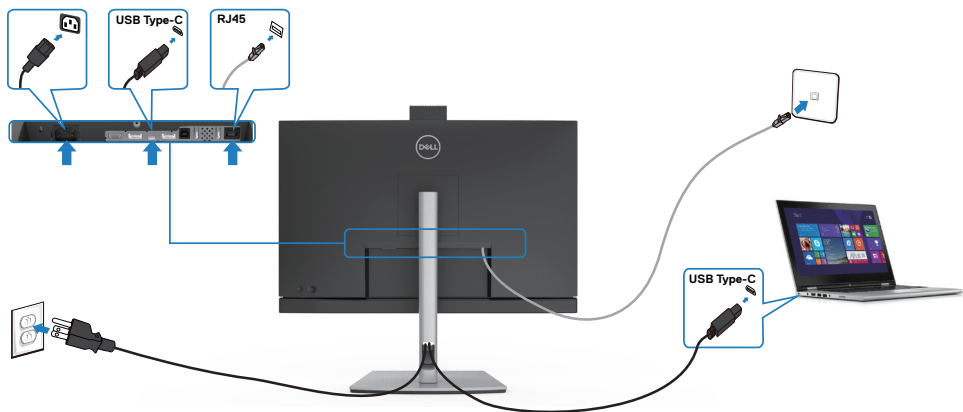

DPBS (Dell Power Button Sync (Synchronizacja przyciskiem zasilania Dell))

Twój monitor jest wyposażony w funkcję Synchronizacja przycisku zasilania Dell (DPBS), która umożliwi sterowanie stanem zasilania systemu z przycisku zasilania monitora. Ta funkcja jest obsługiwana wyłącznie na platformie Dell z wbudowaną funkcją DPBS i jest obsługiwana wyłącznie przez interfejs USB-C.

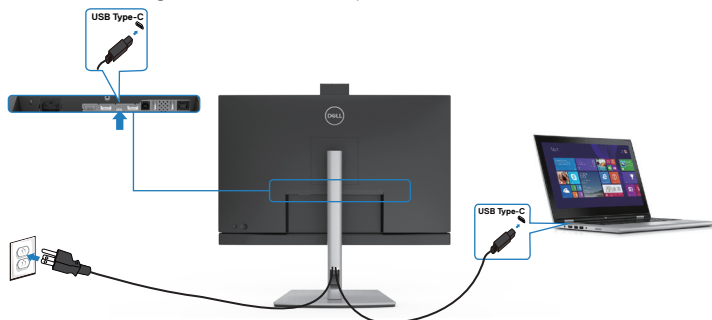

Aby przy pierwszym użyciu upewnić się, że funkcja DPBS działa, wykonaj następujące czynności na platformie z obsługą DPBS w **Control Panel (Panelu sterowania)**.

UWAGA: DPBS obsługuje wyłącznie por USB-C przesyłania danych.

Przejdź do **Control Panel (Panel sterowania)**.

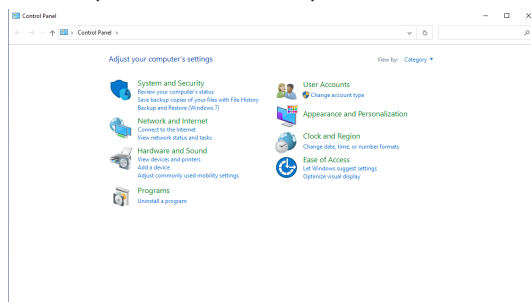

Wybierz **Hardware and Sound (Sprzęt i dźwięk)**, a następnie **Power Options (Opcje zasilania)**.

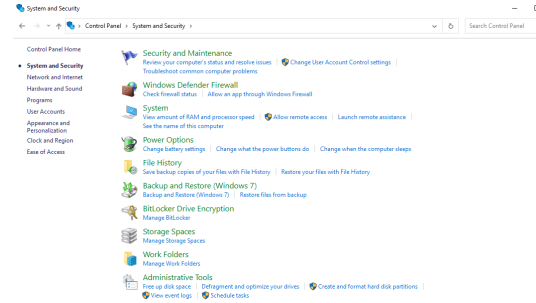

Przejdź do **System Settings (Ustawienia systemu)**

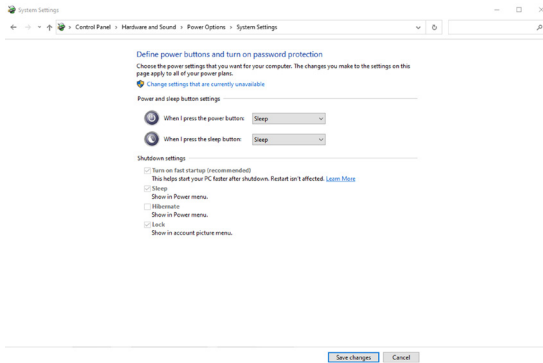

W rozwijanym menu **When I press the power button (Po naciśnięciu przycisku zasilania)**, do wyboru dostępnych jest kilka opcji **Do nothing/Sleep/Hibernate/Shut down (Nic nie róń/Uśpienie/Hibernacja/Zamknij)** i można wybrać **Sleep/Hibernate/Shut down (Uśpienie/Hibernacja/Zamknij)**.

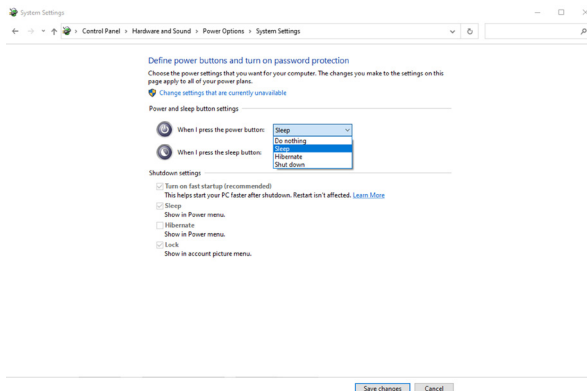

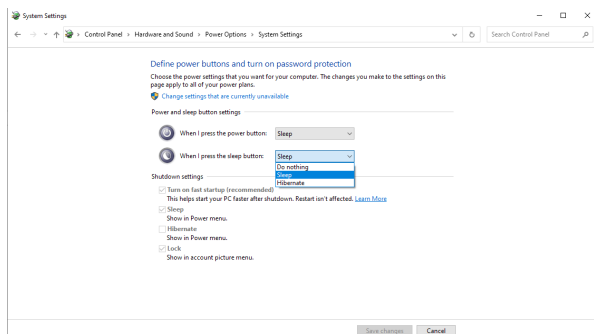

UWAGA: Nie należy wybierać **Do nothing (Nic nie rób)**, w przeciwnym razie przycisk zasilania monitora nie będzie mógł się zsynchronizować ze stanem zasilania systemu PC.

Pierwsze podłączenie monitora dla DPBS

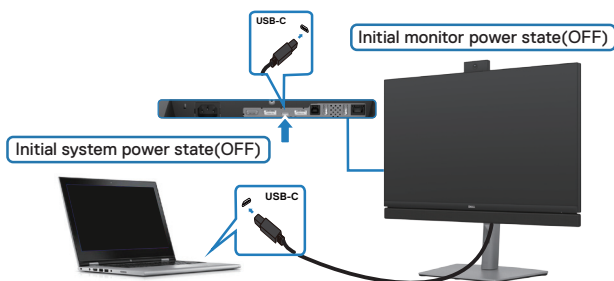

Przy pierwszym ustawieniu funkcji DPBS:

1. Upewnij się, że komputer PC i monitor są **WYŁĄCZONE**.
2. Naciśnij przycisk zasilania monitora, aby **WŁĄCZYĆ** monitor.
3. Podłącz kabel USB-C od komputera PC do monitora.
4. Komputer PC i monitor **WŁĄCZĄ** się normalnie, poza platformą Dell Optiplex 7090/3090 Ultra.
5. Po podłączeniu platformy the Dell Optiplex 7090/3090 Ultra, monitor i komputer PC **WŁĄCZĄ** się na chwilę. Zaczekaj chwilę (około 6 sekund), po czym komputer PC i monitor **WYŁĄCZĄ** się. Po naciśnięciu przycisku zasilania monitora lub przycisku zasilania komputera PC, **WŁĄCZĄ** się komputer PC i monitor. Stan zasilania systemu PC jest zsynchronizowany z przyciskiem zasilania monitora.

UWAGA: Komputer PC Dell* Ultra , można zasilać z wykorzystaniem jego gniazda zasilacza prądu stałego. Alternatywnie, komputer PC Dell* Ultra,

można zasilać z wykorzystaniem kabla USB-C monitora, przez Power Delivery (PD); należy ustawić ładowanie USB-C ➔ 90 W na Włączenie w trybie Wyłączenia.

* Sprawdź komputer PC Dell pod kątem możliwości obsługi DPBS.

Używanie funkcji DPBS

Wybudzanie po podłączeniu kabla USB-C

Po podłączeniu kabla USB-C, stan monitora/komputera PC jest następujący:

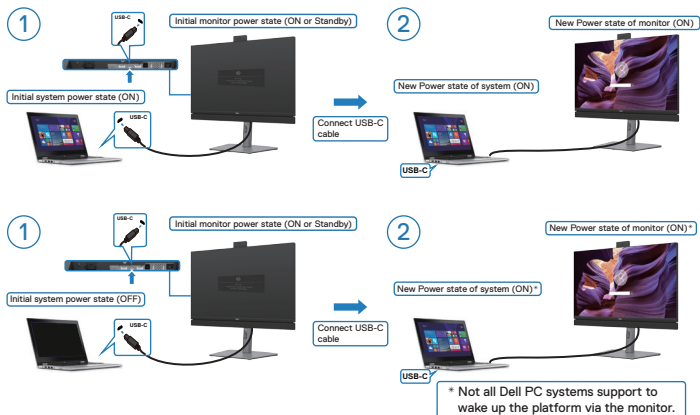

Naciśnięcie przycisku zasilania

Po naciśnięciu przycisku zasilania monitora lub przycisku zasilania komputera PC, stan monitora/komputera PC jest następujący:

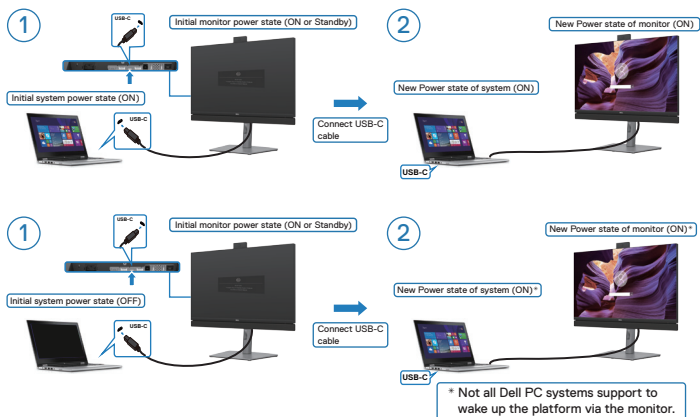

- Gdy stan zasilania monitora i komputera PC to WŁĄCZENIE, **naciśnij i przytrzymaj przycisk zasilania monitora przez 4 sekundy**, na ekranie pojawi się pytanie, czy użytkownik chciałby wyłączyć komputer PC.

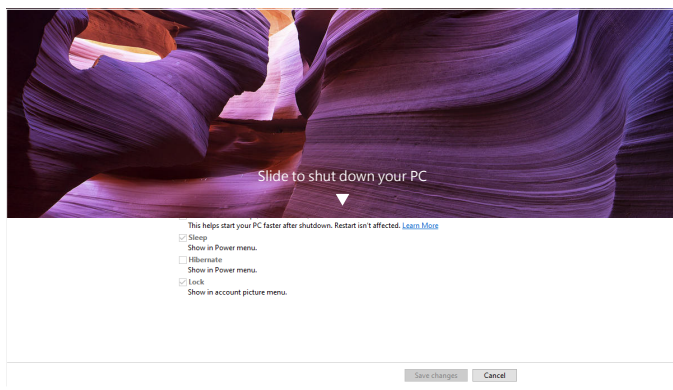
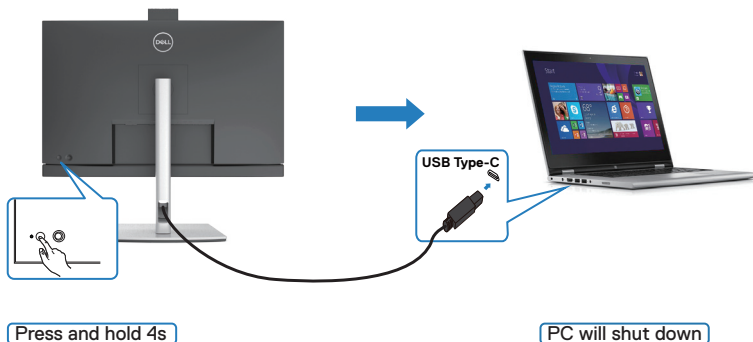

- Gdy stan zasilania monitora i komputera PC to WŁĄCZENIE, **naciśnij i przytrzymaj przycisk zasilania monitora przez 10 sekund**, po czym komputer PC zostanie wyłączony.

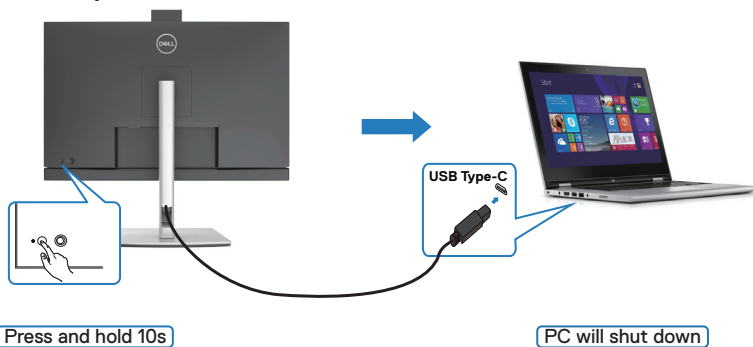

Podłączenie monitora dla funkcji USB-C Multi-Stream Transport (MST) (wyłącznie C2422HE/C2722DE) w trybie DPBS

Komputer PC jest podłączony do dwóch monitorów w początkowym stanie WYŁĄCZENIA zasilania, a stan zasilania systemu PC jest zsynchronizowany z przyciskiem zasilania Monitora 1. Po naciśnięciu przycisku zasilania Monitora 1 lub przycisku zasilania komputera PC, WŁĄCZONE zostaną Monitor 1 i komputer PC. W międzyczasie Monitor 2 pozostanie WYŁĄCZONY. Należy ręcznie nacisnąć przycisk zasilania na Monitorze 2 w celu jego WŁĄCZENIA.

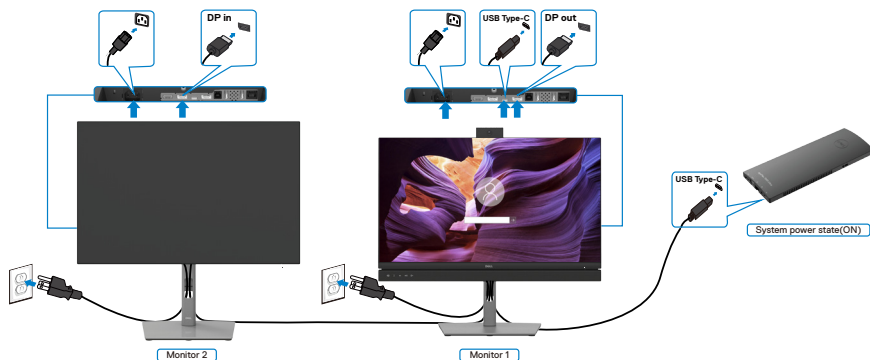

UWAGA: Oba monitory powinny być monitorami Dell z obsługą funkcji DPBS.

UWAGA: Nie zaleca się podłączania wielu C2422HE / C2722DE / C3422WE w funkcji USB-C MST w trybie DPBS.

Podobnie, komputer PC jest podłączony do dwóch monitorów w początkowym stanie WŁĄCZENIA zasilania, a stan zasilania systemu PC jest zsynchronizowany z przyciskiem zasilania Monitora 1. Po naciśnięciu przycisku zasilania Monitora 1 lub przycisku zasilania komputera PC, WYŁĄCZONE zostaną Monitor 1 i komputer PC. W międzyczasie Monitor 2 będzie w trybie oczekiwania. Należy ręcznie nacisnąć przycisk zasilania na Monitorze 2 w celu jego WYŁĄCZENIA.

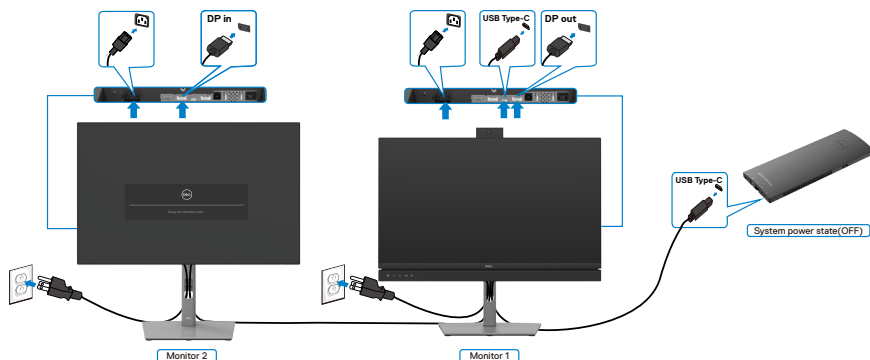

Podłączenie monitora dla USB-C w trybie DPBS

Platforma Dell OptiPlex 7090 Ultra ma dwa porty USB-C, co umożliwia synchronizację stanu zasilania Monitora 1 i Monitora 2 z komputerem PC.

Gdy komputer PC i dwa monitory znajdują się początkowo w stanie WŁĄCZENIA zasilania, naciśnięcie przycisku zasilania na Monitorze 1 lub Monitorze 2 spowoduje WYŁĄCZENIE komputera PC, Monitora 1 i Monitora 2.

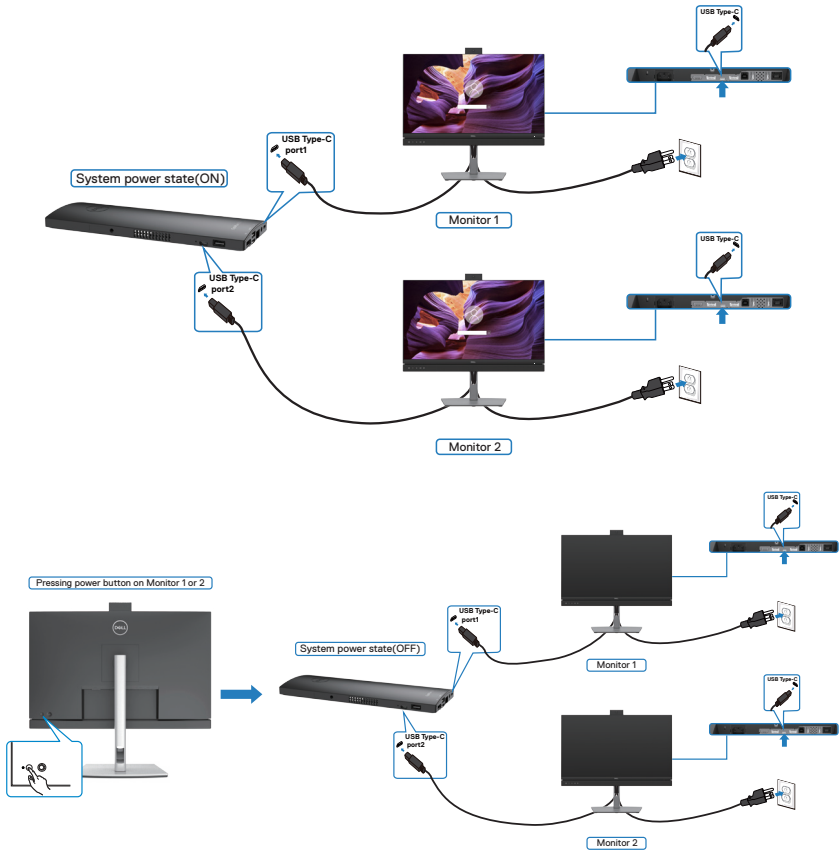

Upewnij się, że **USB-C Charging (Ładowanie USB-C)** zostało ustawione na Off Mode (Tryb wyłączenia). Gdy komputer PC i dwa monitory znajdują się początkowo w stanie WYŁĄCZENIA zasilania, naciśnięcie przycisku zasilania na Monitorze 1 lub Monitorze 2 spowoduje WŁĄCZENIE komputera PC, Monitora 1 i Monitora 2.

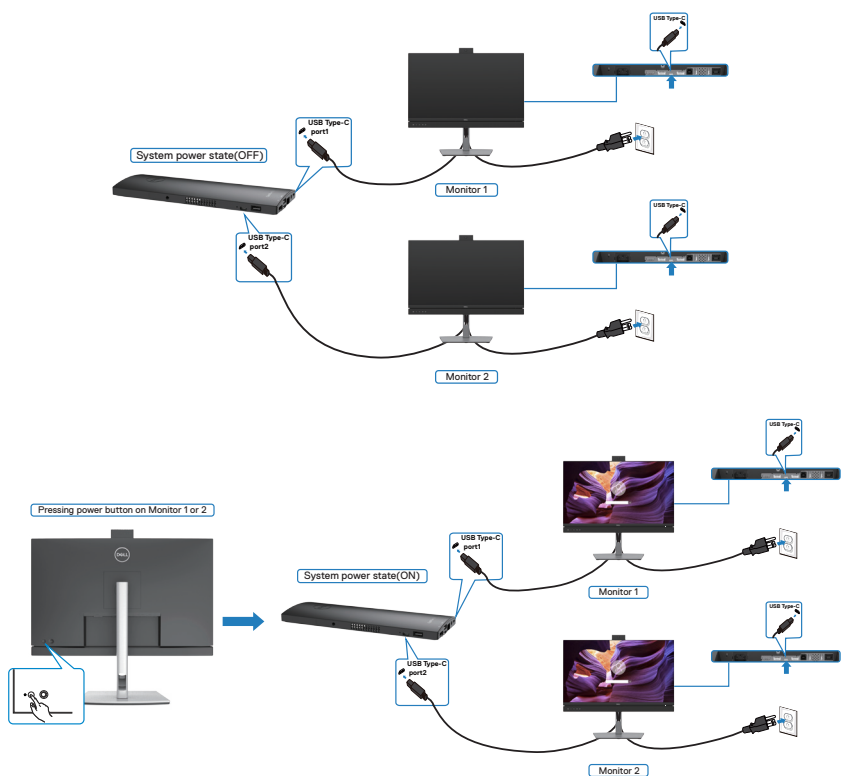

Prowadzenie kabli



Po podłączeniu do monitora i komputera wszystkich niezbędnych kabli (sprawdź podłączenie kabli w części [Podłączenie monitora](#)) poprowadź wszystkie kable, jak pokazano powyżej.

Jeśli kabel nie sięga do komputera PC, można podłączyć bezpośrednio do komputera PC, bez prowadzenia przez otwór na wsporniku monitora.

Zabezpieczanie monitora z użyciem blokady Kensington (opcjonalna)

Blokada zabezpieczenia znajduje się na spodzie monitora. (Patrz [Gniazdo blokady zabezpieczenia](#))

W celu uzyskania dalszych informacji o używaniu blokady Kensington (kupowana oddzielnie), sprawdź dokumentację dostarczoną z blokadą.

Przymocuj monitor do stołu z użyciem blokady zabezpieczenia.

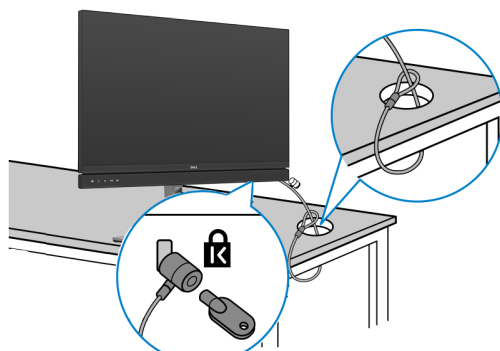





UWAGA: Obraz służy wyłącznie jako ilustracja. Blokada może wyglądać inaczej.



Zdejmowanie podstawy monitora

-  **OSTRZEŻENIE:** Aby zapobiec porysowaniu ekranu LCD w czasie zdejmowania podstawy, monitor należy położyć na miękkiej, czystej powierzchni.
-  **UWAGA:** Następujące instrukcje mają zastosowanie wyłącznie dla podstawy dostarczonej z monitorem. Podczas podłączania podstawy zakupionej z innych źródeł, należy się zastosować do instrukcji ustawień, dostarczonych z podstawą.

Aby odłączyć podstawę:

1. Połóż monitor na miękkiej tkaninie lub wyściółce.
2. Naciśnij i przytrzymaj przycisk zwalniania obudowy.
3. Unieś podstawę i zdejmij ją z monitora.

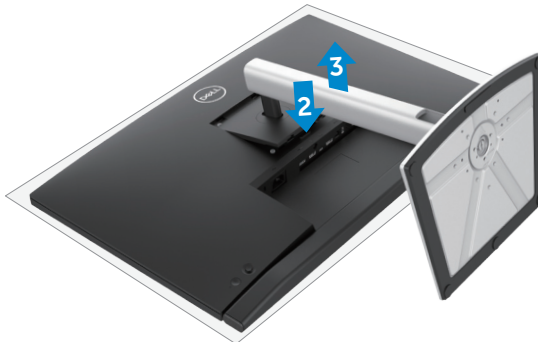

Montaż na ścianie (opcjonalnie)

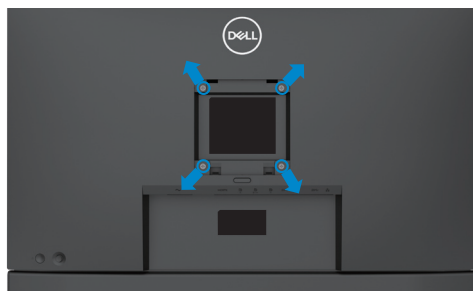

UWAGA: Mocowanie monitora do zestawu do montażu na ścianie należy wykonać z użyciem śrub M4 x 11 mm.

Sprawdź instrukcje dostarczone z zestawem do montażu podstawy, zgodnym z VESA.

1. Połóż monitor na miękkiej tkaninie lub wyściółce, umieszczonej na stabilnym, płaskim stole.
2. Zdejmij podstawę.
3. Wykręć cztery śruby zabezpieczające plastikową pokrywę za pomocą śrubokręta krzyżakowego.
4. Przymocuj wspornik montażowy z zestawu do montażu na ścianie do monitora.
5. Zamontuj monitor na ścianie, wykonując instrukcje dostarczone z zestawem do montażu na ścianie.

UWAGA: Można używać wyłącznie ze wspornikami do montażu na ścianie wymienionymi na liście UL, CSA lub GS o minimalnej masie/udźwigu 17,32 kg (38,40 funta) (C2422HE) / 22,96 kg (50,80 funta) (C2722DE) / 29,20 kg (64,24 funta) (C3422WE).



Używanie monitora

Włączenie zasilania monitora

Naciśnij przycisk , aby włączyć monitor.

Sterowanie joystickiem

Użyj joysticka z tyłu monitora do wykonania regulacji OSD.

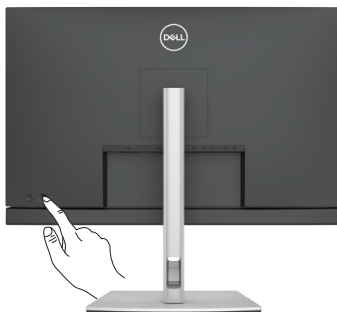

1. Naciśnij przycisk joysticka, aby uruchomić menu główne OSD.
2. Przesuń joystick w górę/w dół/w lewo/w prawo, aby przełączyć pomiędzy opcjami.
3. Ponownie naciśnij przycisk joysticka, aby potwierdzić ustawienia i wyjść.

Joystick Opis



- Przy włączonym menu OSD, naciśnij przycisk w celu potwierdzenia wyboru lub zapisania ustawień.
- Przy wyłączonym menu OSD, naciśnij przycisk w celu uruchomienia głównego menu OSD. Sprawdź [Uzyskiwanie dostępu do systemu menu](#).



- Dla 2-kierunkowej nawigacji kierunkowej (w prawo i w lewo).
- Przesuń w prawo, aby przejść do podmenu.
- Przesuń w lewo, aby opuścić podmenu.
- Zwiększanie (w prawo) lub zmniejszanie (w lewo) parametrów wybranego elementu menu.



- Dla 2-stronnej nawigacji kierunkowej (w prawo i w lewo).
- Przełączanie pomiędzy elementami menu.
- Zwiększanie (w górę) lub zmniejszanie (w dół) parametrów wybranego elementu menu.





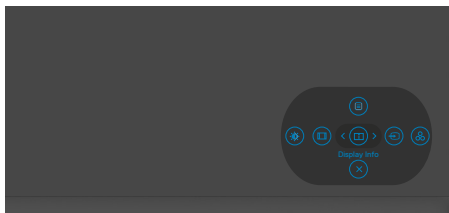

Używanie elementów sterowania na panelu tylnym



Użyj przyciski sterowania z tyłu monitora do regulacji ustawień wyświetlania. Po użyciu tych przycisków do regulacji ustawień, pojawi się menu OSD z wartościami numerycznymi każdej funkcji, podczas ich zmiany.



Następująca tabela zawiera opis przycisków na panelu tylnym:-

Przycisk na panelu tylnym	Opis
1  Menu	Użyj ten przycisk Menu do uruchomienia menu ekranowego (OSD) oraz do wyboru opcji w OSD. Sprawdź Uzyskiwanie dostępu do systemu menu .
2  Display Info (Informacje o wyświetlaczu)	Użyj ten przycisk do wyboru z listy Display Info (Informacje o wyświetlaczu) .
3  Input Source (Źródło Wejścia)	Użyj ten przycisk do wyboru z listy Źródło wejścia .
4  Preset Modes (Tryby ustawień wstępnych)	Użyj ten przycisk do wyboru z listy Trybów ustawień wstępnych koloru.
5  Brightness/Contrast (Jasność/Kontrast)	Do bezpośredniego dostępu do suwaków regulacji Brightness/Contrast (Jasność/Kontrast) .



Przycisk na panelu tylnym	Opis
<p>6</p>  <p>Aspect Ratio (Współczynnik proporcji)</p>	<p>Użyj ten przycisk do wyboru z listy Aspect Ratio (Współczynnik proporcji).</p>
<p>7</p>  <p>Exit (Wyjście)</p>	<p>Użyj ten przycisk do przechodzenia z powrotem do głównego menu lub do wychodzenia z głównego menu OSD.</p>

Używanie funkcji blokady OSD

Przyciski na panelu przednim można zablokować, aby uniemożliwić dostęp do menu OSD i/lub przycisku zasilania.

Użyj menu **Blokada do zablokowania przycisku(w)**.

- Wybierz jedną z następujących opcji.

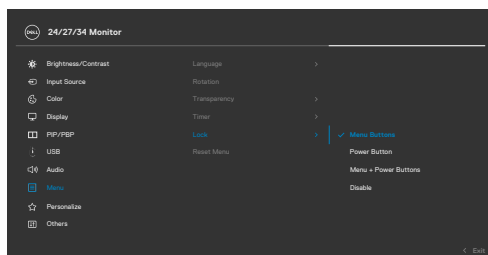

- Pojawi się następujący komunikat.

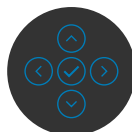
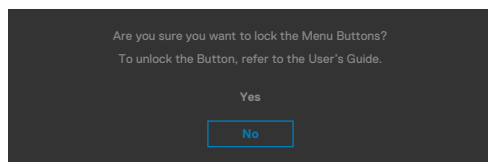

- Wybierz **Tak**, aby zablokować przyciski. Po zablokowaniu, naciśnięcie dowolnego przycisku sterowania spowoduje wyświetlenie ikony blokady 





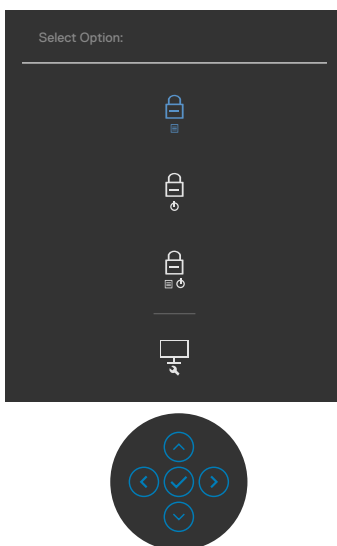

Użyj Joysticka do zablokowania przycisku(w).

Naciśnij Joystick nawigacji kierunkowej na cztery sekundy, po czym na ekranie pojawi się menu.



Wybierz jedną z następujących opcji:



Opcje	Opis
1  Blokada przycisków menu	Wybierz tę opcję w celu blokady funkcji menu OSD.
2  Blokada przycisku zasilania	Użyj tę opcję, aby zablokować przycisk zasilania. Zapobiega to wyłączeniu przez użytkownika monitora podczas używania przycisku zasilania.
3  Blokada przycisków menu i zasilania	Użyj tę opcję w celu blokady menu OSD i przycisku zasilania i uniemożliwienia wyłączenia zasilania.
4  Wbudowane diagnostyki	Użyj tę opcję do uruchomienia wbudowanych diagnostyk, sprawdź Wbudowane testy diagnostyczne .

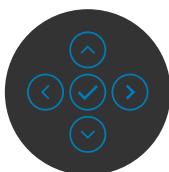
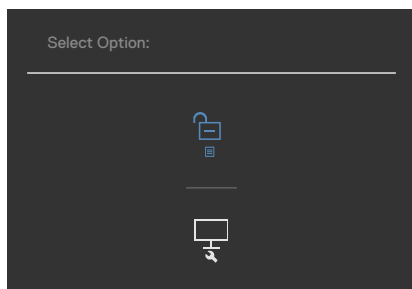

Aby odblokować przycisk(i).

Naciśnij Joystick nawigacji kierunkowej na cztery sekundy, aż na ekranie pojawi się menu. Następująca tabela opisuje opcje odblokowania przycisków sterowania na panelu przednim.









Opcje	Opis
1  Odblokowanie przycisków menu	Użyj tę opcję do odblokowania działania menu OSD.
2  Odblokowanie przycisku zasilania	Użyj tę opcję w celu odblokowania przycisku zasilania w celu wyłączenia monitora.
3  Odblokowanie przycisków menu i zasilania	Użyj tę opcję w celu odblokowania menu OSD i przycisku zasilania w celu wyłączenia monitora.

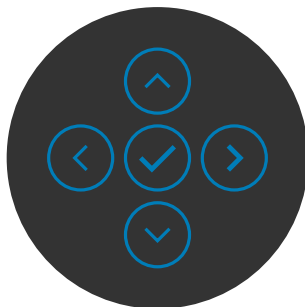

Przycisk na panelu przednim

Użyj przyciski z przodu monitora do regulacji ustawień obrazu.



Przycisk- na panelu przednim	Opis
1  W górę  W dół	Użyj przyciski W górę (zwiększenie) i W dół (zmniejszenie) do regulacji elementów w menu OSD.
2  Poprzednie	Użyj przycisk Poprzednie w celu przejścia z powrotem do poprzedniego menu.
3  Dalej	Użyj przycisk Dalej w celu przejścia do następnego poziomu lub w celu wyboru opcji.
4  Zaznacz	Użyj przycisk Zaznacz w celu potwierdzenia swojego wyboru.



Używanie menu ekranowego (OSD)

Uzyskiwanie dostępu do systemu menu

Ikona Menu i podmenu Opis



Brightness/ Contrast (Jasność/ Kontrast)

Użyj to menu, aby uaktywnić regulację Jasność/Kontrast.

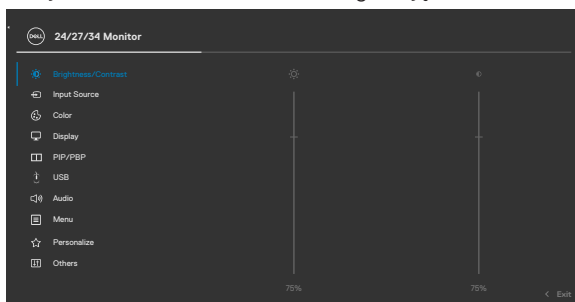

Brightness (Jasność)

Brightness (Jasność) reguluje luminancję podświetlenia (minimalna wartość 0; maksymalna wartość 100).

Przesuń joystick w górę, aby zwiększyć jasność.
Przesuń joystick w dół, aby zmniejszyć jasność.

Contrast (Kontrast)

Wyreguluj najpierw **Brightness (Jasność)**, a następnie wyreguluj **Contrast (Kontrast)** tylko wtedy, gdy będzie konieczna dalsza regulacja.

Przesuń joystick w górę w celu zwiększenia kontrastu i przesuń joystick w dół, aby zmniejszyć kontrast (w zakresie 0 do 100).

Funkcja **Contrast (Kontrast)** reguluje stopień różnicy pomiędzy ciemnymi i jasnymi obszarami na ekranie monitora.



Ikona Menu i podmenu Opis



Input Source (Źródło wejścia)

Użyj menu **Input Source (Źródło wejścia)** do wyboru pomiędzy różnymi wejściami wideo, które są podłączone do monitora.

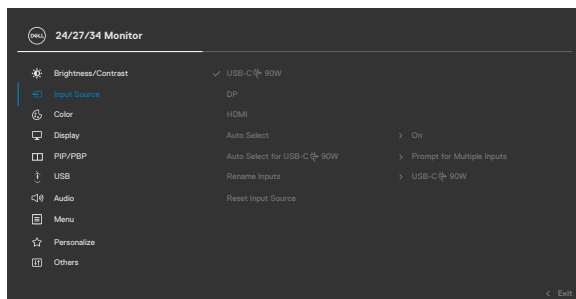

USB-C (90 W)

Wybierz **USB-C (90 W)** input (Wejście DisplayPort), gdy używane jest złącze **USB-C (90 W)**. Naciśnij przycisk joysticka w celu potwierdzenia wyboru.

DP

Wybierz wejście **DP**, gdy jest używane złącze **DP (DisplayPort)**. Naciśnij przycisk joysticka w celu potwierdzenia wyboru.

HDMI

Wybierz wejście **HDMI** gdy jest używane złącze HDMI. Naciśnij przycisk joysticka w celu potwierdzenia wyboru.

Auto Select (Automatyczny wybór)

Włącz funkcję, aby umożliwić monitorowi automatyczne wyszukiwanie dostępnych źródeł wejścia. Naciśnij przycisk joysticka w celu potwierdzenia wyboru.

Auto Select for USB-C (90 W) (Automatyczny wybór USB-C (90 W))

Umożliwia ustawienie automatycznego wyboru dla USB typu C na:

- ♦ **Podpowiedź dla wielu wejść:** zawsze pokazuje komunikat przełączenia na wejście video USB typu C dla użytkownika w celu wyboru wykonania przełączenia
- ♦ **Tak:** Skaler zawsze przełącza na video USB typu C bez pytania, przy podłączonym USB typu C.
- ♦ **Nie:** Skaler **NIE** przełącza automatycznie na video USB typu C z innego, dostępnego wejścia audio.

Rename Inputs (Zmiana nazw wejść)

Umożliwia zmianę nazwy wyjść.



Ikona Menu i podmenu Opis

Reset Input Source (Tryby ustawień wstępnych)

Resetowanie wszystkich ustawień w menu **Input Source (Źródło wejścia)** do domyślnych ustawień fabrycznych.



Color (Ustawienia koloru)

Za pomocą menu Kolor dostosuj tryb ustawień kolorów.

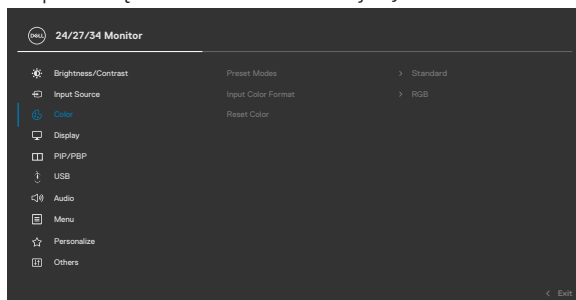

Preset Modes (Tryb ustawień wstępnych)

Na liście **Preset Modes (Tryby zdefiniowane)** można wybrać tryby **Standard (Standardowy)**, **Movie (Film)**, **Game (Gra)**, **Warm (Ciepłe)**, **Cool (Chłodne)** lub **Custom Color (Kolor niestandardowy)**.

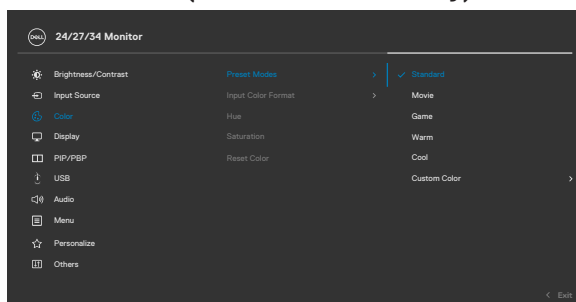

- ♦ **Standardowe:** Domyślne ustawienia kolorów. Ten monitor wykorzystuje panel z niskim poziomem niebieskiego światła i ma certyfikat zgodności z TUV w celu zmniejszenia wyświetlania niebieskiego światła i tworzenia bardziej relaksujących i mniej stymulujących obrazów podczas odczytywania treści na ekranie.
- ♦ **Film:** Idealne do filmów.
- ♦ **Gra:** Idealne do większości gier.
- ♦ **Warm (Ciepłe):** Prezentuje kolory w niższych temperaturach barwowych. Ekran wydaje się cieplejszy z odcieniem czerwonym/żółtym.
- ♦ **Cool (Chłodne):** Prezentuje kolory w wyższych temperaturach barwowych. Ekran wydaje się chłodniejszy z odcieniem niebieskim.
- ♦ **Custom Color (Kolory niestandardowe):** Umożliwia ręczną regulację ustawienia kolorów. Naciśnij joystick i przyciski w prawo w celu regulacji wartości Czerwony, Zielony i Niebieski oraz utworzenia własnego trybu wstępnych ustawień kolorów.

Input Color Format (Wprowadź format koloru)

Umożliwia ustawienie trybu wejścia wideo na.

- ♦ **RGB:** Wybierz tę opcję, jeśli monitor jest podłączony do komputera (lub odtwarzacza DVD) za pomocą kabla USB typu C, DP.
- ♦ **YPbPr:** Wybierz tę opcję, jeśli posiadany odtwarzacz DVD obsługuje wyłącznie wyjście YPbPr.

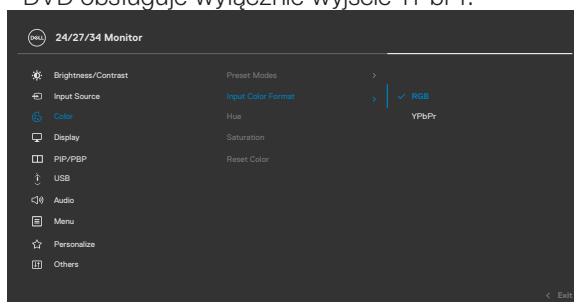

Hue (Barwa)

Użyj joystick do regulacji ostrości w zakresie 0 do 100.
UWAGA: Regulacja barwy jest dostępna wyłącznie dla trybu Film i Gra.



Ikona	Menu i podmenu	Opis
	Saturation (Nasycenie)	Użyj joystick do regulacji nasycenia w zakresie 0 do 100. UWAGA: Regulacja Nasycenie jest dostępna wyłącznie dla trybu Film i Gra.
	Reset Color (Reset Resetowanie koloru)	Przywraca fabryczne ustawienia kolorów dla monitora.



Display (Wyświetlacz)

Użyj menu Display (Wyświetlacz) do regulacji obrazu.

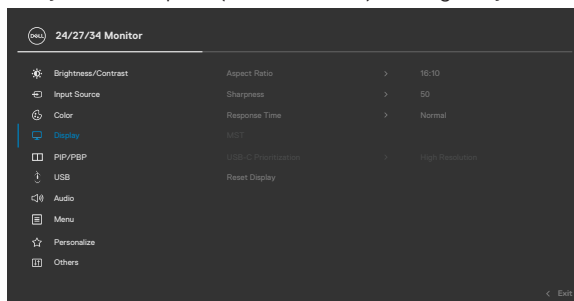

Aspect Ratio (Współczynnik proporcji)

C2422HE: Wyreguluj współczynnik proporcji obrazu na **16:9, 4:3, 5:4**.

C2722DE: Wyreguluj współczynnik proporcji obrazu na **16:9 Auto Resize (Automatyczna zmiana rozmiaru), 4:3, 1:1**.

C2422HE: Wyreguluj współczynnik proporcji obrazu na **21:9, 4:3, 5:4**.

Sharpness (Ostrość)

Detale obrazu są wyostrene lub zmiękczone.

Przesuń joystick w górę i w dół w celu regulacji ostrości w zakresie '0' do '100'.

Response Time (Czas odpowiedzi)

Umożliwia ustawienie dla pozycji **Czas odpowiedzi** opcji **Normalny** lub **Szybki**.



Ikona	Menu i podmenu	Opis
MST	(wyłącznie dla C2422HE/C2722DE)	<p>DP Multi Stream Transport, Ustawienie na WŁĄCZ włącza MST (DP out), ustawienie na WYŁĄCZ wyłącza funkcję MST.</p> <p>UWAGA: Przy podłączonym kablu przesyłania danych DP/USB typu C i kablu DP pobierania danych, monitor automatycznie ustawi MST = WŁĄCZENIE, to działanie zostanie wykonane wyłącznie po wyzerowaniu do ustawień fabrycznych lub wyzerowaniu wyświetlacza.</p>
Priorytetyzacja USB-C	(Wyłącznie C2722DE)	<p>Umożliwia określenie priorytetu transferu danych z wysoką rozdzielczością (Wysoka rozdzielczość) albo z wysoką szybkością (Wysoka szybkość danych), podczas używania portu USB typ C/DisplayPort.</p> <p>UWAGA: Jeśli używany komputer PC nie ma wbudowanego zestawu baterii i jest zasilany bezpośrednio z portu USB typ C monitora (taki jak komputer typu desktop Dell OptiPlex Ultra), zmiana ustawienia Priorytetyzacja USB-C bez wyłączenia, spowoduje przerwanie zasilania z monitora do komputera PC. Ustaw ładowanie USB-C na On During Power Off (Włączenie podczas wyłączenia zasilania).</p>
Reset Display (Wyzeruj ustawienia ekranu)		<p>Resetowanie wszystkich ustawień w menu Display (Ekran) do fabrycznych ustawień domyślnych.</p>



Ikona Menu i podmenu Opis



PIP/PBP (wyłącznie C3422WE)

Ta funkcja pokazuje okno z wyświetlonym obrazem z innego źródła wejścia.

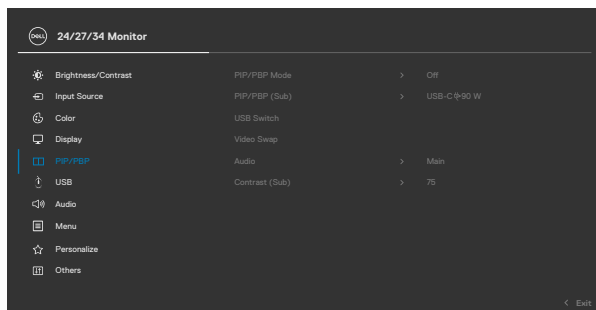

Główne okno	Dodatkowe okno	
	USB typu C	DP
USB typu C	✓	✓
DP	✓	✓

UWAGA: Obrazy w PBP zostaną wyświetlone na środku ekranu, nie na pełnym ekranie.



Ikona Menu i podmenu Opis

PIP/PBP Mode (Tryb PIP/PBP) Regulacja trybu PIP lub PBP (Obraz obok obrazu). Funkcję tę można wyłączyć poprzez wybranie Off (Wył.).

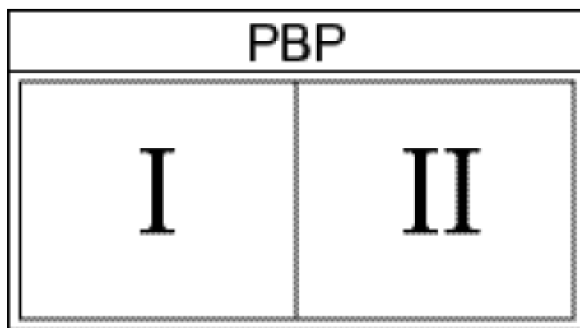
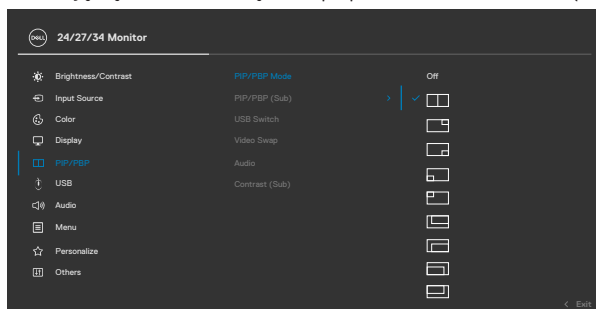

Ikona Menu i podmenu Opis

PIP/PBP (Sub) (PIP/PBP (Dodatkowe)) Wybór pomiędzy różnymi sygnałami wideo, które mogą być podłączone do monitora dla dodatkowego okna PBP. Naciśnij przycisk ✓ w celu wyboru sygnału źródła dodatkowego okna PBP.

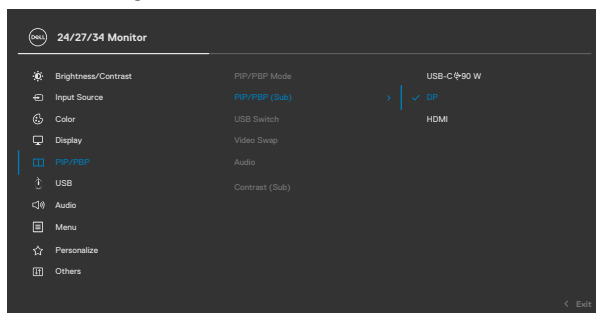

USB Switch (Przełącznik USB) Wybór przełączania pomiędzy źródłami przesyłania danych USB w trybie PBP. Przesuń joystick w celu przełączenia pomiędzy źródłami USB przesyłania danych w trybie PBP.

Video Swap (Zamiana wideo) Wybierz w celu zamiany wideo pomiędzy głównym oknem i dodatkowym oknem w trybie PBP. Przesuń joystick w celu zamiany głównego okna i dodatkowego okna.

Contrast (Sub) (Kontrast (Dodatkowe)) Regulacja poziomu kontrastu obrazu w trybie PBP. Przesuń joystick w celu zwiększenia lub zmniejszenia kontrastu.



Ikona Menu i podmenu Opis



USB

Umożliwia ustawienie portu USB przesyłania danych dla sygnałów wejścia DP, dzięki czemu, można używać port USB pobierania danych monitora (np. klawiaturę i mysz), przez bieżące sygnały wejścia, po podłączeniu komputera do jednego z portów przesyłania danych.

Podczas używania tylko jednego portu przesyłania danych, aktywny jest podłączony port przesyłania danych.

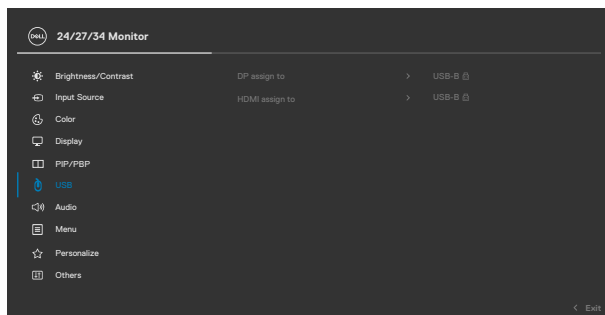

UWAGA: Aby zapobiec utracie lub uszkodzeniu danych, przed zmianą portów USB przesyłania danych, należy się upewnić, że przez komputer podłączony do portu USB przesyłania danych NIE są używane żadne urządzenia pamięci USB.



Ikona Menu i podmenu Opis



Audio

Użyj menu Ustawienia audio do regulacji ustawień audio.

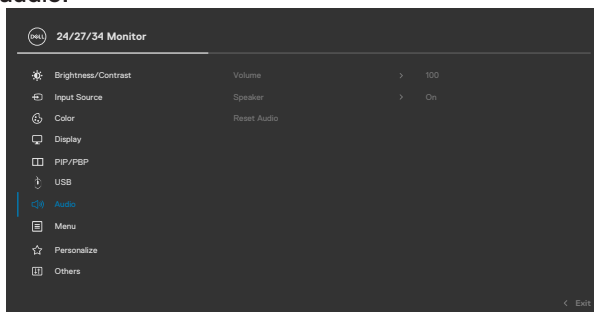

Volume (Głośność)

Umożliwia zwiększenie głośności głośnika.

Przesuń joystick w górę i w dół w celu regulacji głośności w zakresie '0' do '100'.

Speaker (Głośnik)

Wybierz Wł. lub Wył. funkcji głośnika.

Reset Audio (Wyzeruj ustawienia audio)

Resetowanie wszystkich ustawień w menu **Audio** do domyślnych ustawień fabrycznych.

UWAGA: Z kablem audio USB, wykonywana jest synchronizacja głośności z głośnością Windows, a nie przywracanie ustawień domyślnych.



Ikona Menu i podmenu Opis



Menu

Wybierz tę opcję, aby wyregulować takie ustawienia OSD, jak języki OSD, ilość czasu pozostawiania menu na ekranie, itd.

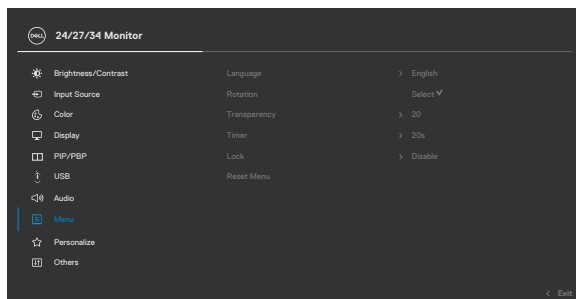

Language (Język) (wyłącznie dla C2422HE/ C2722DE)

Ustawienie ekranu OSD na jeden z ośmiu języków.
(Angielski, Hiszpański, Francuski, Niemiecki, Portugalski
Brazylijski, Rosyjski, Uproszczony Chiński lub Japoński).

Rotation (Obrót)

Pozwala obrócić menu ekranowe o 0/90/270 stopni.
Można wyregulować menu na obrót wyświetlacza.

Transparency (Przezroczy- stość)

Wybierz tę opcję w celu zmiany przezroczystości menu
poprzez przesunięcie joysticka w górę lub w dół (min. 0/
maks. 100).

Timer

OSD Hold Time (Czas zatrzymania menu): Ustawianie
długości czasu utrzymywania aktywności OSD po
naciśnięciu przycisku.

Użyj joysticka do regulacji suwaka z przyrostami
1-sekundowymi w zakresie 5 do 60 sekund.



Ikona Menu i podmenu Opis

Lock (Blokada)

Zablokowanie przycisków sterowania na monitorze, uniemożliwia dostęp innym osobom do elementów sterowania. Zabezpiecza to także przed przypadkowym uaktywnieniem wielu monitorów w konfiguracji obok siebie.

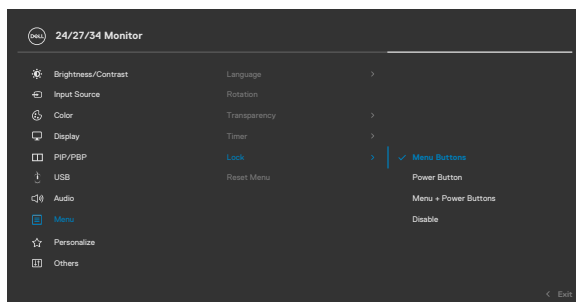

- ♦ **Przyciski Menu:** Blokada przycisków Menu przez OSD.
- ♦ **Przycisk zasilania:** Blokada przycisku zasilania przez OSD.
- ♦ **Przyciski Menu + zasilania:** Blokada wszystkich przycisków Menu i zasilania przez OSD.
- ♦ **Wyłączenie:** Przesuń Joystick w lewo i przytrzymaj przez 4 sek.

Reset Menu (Zerowanie menu)

Resetowanie wszystkich ustawień w menu **Reset (Resetuj)** do fabrycznych ustawień domyślnych.



Personalize (Personalizuj)

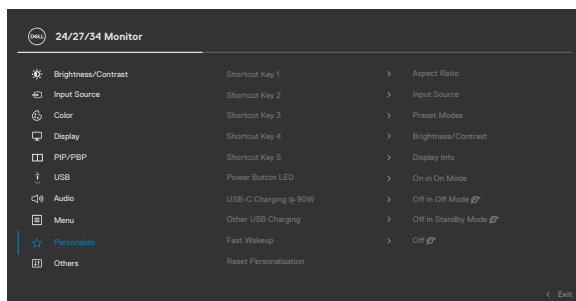

Ikona	Menu i podmenu	Opis
	Shortcut key 1 (Przycisk skrótu 1)	Wybierz spośród Preset Modes (Tryby ustawień wstępnych) , Brightness/Contrast (Jasność/Kontrast) , Input Source (Źródło wejścia) , Aspect Ratio (Współczynnik proporcji) , Rotation (Obrót) , Display Info (Informacje o wyświetlaczu) w celu ustawienia jako przycisk skrótu.
	Shortcut key 2 (Przycisk skrótu 2)	
	Shortcut key 3 (Przycisk skrótu 3)	
	Shortcut key 4 (Przycisk skrótu 4)	
	Shortcut key 5 (Przycisk skrótu 5)	
	Power Button LED (Dioda LED przycisku zasilania)	Umożliwia ustawienie stanu kontrolki zasilania w celu oszczędzania energii.
	USB-C Charging 90W (Ładowanie USB-C 90W)	Umożliwia włączenie lub wyłączenie funkcji USB-C Charging 90 W (Ładowanie USB-C 90W) w trybie wyłączenia zasilania monitora.
	Other USB-C Charging (Inne ładowanie USB)	Umożliwia włączenie lub wyłączenie funkcji Other USB-C Charging (Inne ładowanie USB) w trybie gotowości monitora.
	Fast Wakeup (Szybkie wybudzanie) (Wyłącznie C3422WE)	Przyspieszenie czasu wybudzenia z trybu uśpienia.
	Reset Personalization (Wyzeruj personalizację)	Resetowanie wszystkich ustawień w menu Personalize (Personalizacja) do wstępnie ustawionych wartości fabrycznych.



Ikona Menu i podmenu Opis



Others (Inne)

Wybierz tę opcję, aby wyregulować takie ustawienia OSD, jak **DDC/CI**, **LCD conditioning (Kondycjonowanie LCD)**, itd.

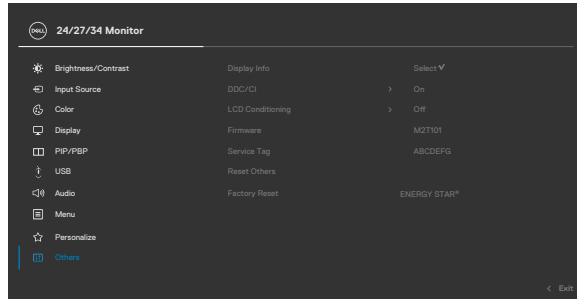

Display Info (Inf. o wyświetlaczu) Wyświetlanie bieżących ustawień monitora.

DDC/CI

DDC/CI (Kanał wyświetlania danych/Interfejs poleceń) umożliwia regulację parametrów monitora (jasność, zrównoważenie kolorów, itd.) przez oprogramowanie komputera. Funkcję tę można wyłączyć poprzez wybranie **Off (Wył.)**. Włącz tę funkcję dla uzyskania najlepszych doświadczeń użytkownika i optymalnej wydajności monitora.

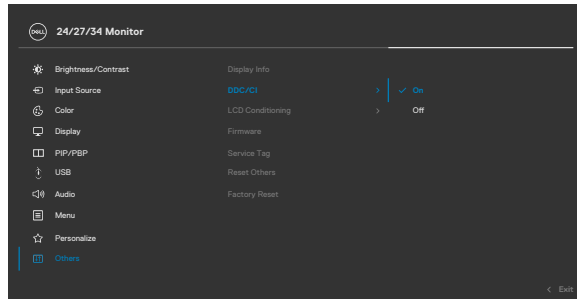

Ikona Menu i podmenu Opis

LCD Conditioning (Kondycjonowanie LCD) Funkcja ta pomaga w rzadkich przypadkach zatrzymywania obrazu. W zależności od stopnia zatrzymania obrazu, program może wymagać czasu do uruchomienia. Funkcję tę można włączyć poprzez wybranie **On (Wł.)**.

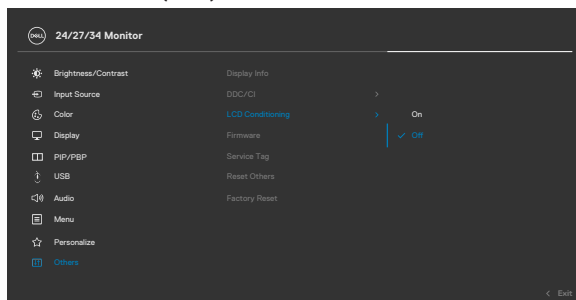

Firmware Wyświetlanie wersji firmware monitora.

Service Tag Wyświetlanie kodu Service Tag. Kod Service Tag to niepowtarzalny identyfikator alfanumeryczny, który umożliwia identyfikację przez firmę Dell specyfikacji produktu i dostęp do informacji o gwarancji.

UWAGA: Kod Service Tag jest także wydrukowany na etykiecie znajdującej się z tyłu pokrywy.

Reset Others (Wyzeruj inne) Resetowanie wszystkich ustawień w menu **Other (Inne)** do fabrycznych ustawień domyślnych.

Factory Reset (Zerowanie do ustawień fabrycznych) Przywracanie wszystkich wstępnie ustawionych wartości do domyślnych ustawień fabrycznych.



Komunikaty ostrzeżeń OSD

Gdy monitor nie obsługuje określonego trybu rozdzielczości, wyświetlany jest następujący komunikat:

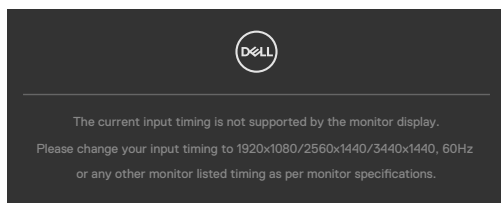

Oznacza to, że monitor nie może zsynchronizować sygnału z sygnałem otrzymywanym z komputera. Patrz część **Specyfikacje monitora** w celu uzyskania informacji o adresowalnych zakresach częstotliwości poziomej i pionowej tego monitora. Zalecany tryb to **1920 x 1080 (C2422HE) / 2560 x 1440 (C2722DE) / 3440 x 1440 (C3422WE)**.

Przed wyłączeniem funkcji DDC/CI, może się pojawić następujący komunikat:

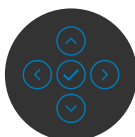
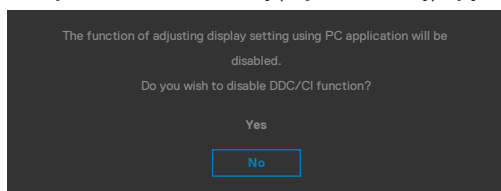

Po przejściu przez monitor do trybu Oszczędzanie energii, pojawi się następujący komunikat:

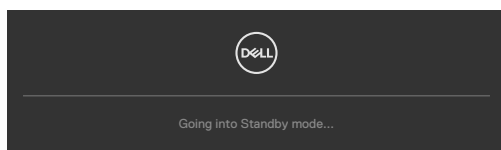

Uaktywnij komputer i wybudź monitor, aby uzyskać dostęp do **OSD**.



Po naciśnięciu dowolnego przycisku poza przyciskiem zasilania, pojawią się następujące komunikaty w zależności od wybranego wejścia:

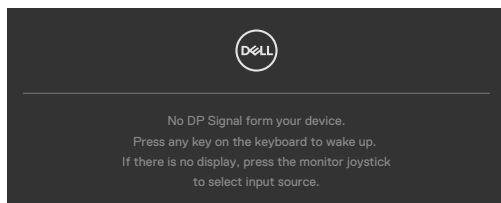

Po podłączeniu do monitora kabla z obsługą alternatywnego trybu DP w następujących okolicznościach wyświetlany jest komunikat:

- Przy ustawieniu **Automatyczny wybór dla USB-C 90W** w celu pytania o wiele wejść.
- Gdy do monitora podłączony jest kabel USB-C.

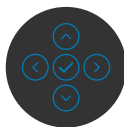
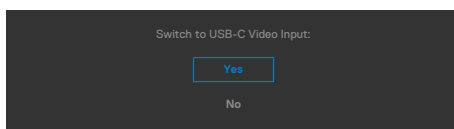

Po wybraniu elementów OSD Zerowanie do ustawień fabrycznych w funkcji Inne, pojawi się następujący komunikat:

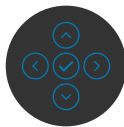
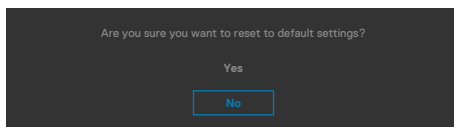

Po wybraniu 'Tak' w celu zresetowania do ustawień domyślnych, pojawi się następujący komunikat:



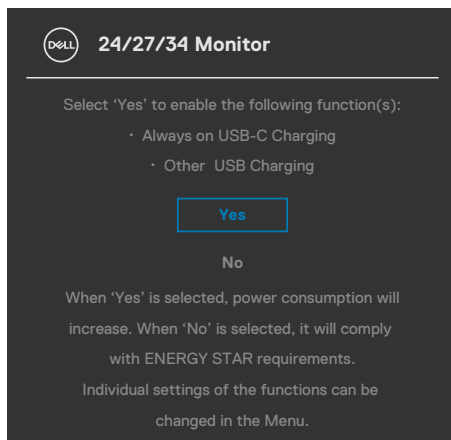

Wybierz elementy OSD **Wyłączenie w trybie gotowości** w funkcji Personalizacja, po czym pojawi się następujący komunikat:

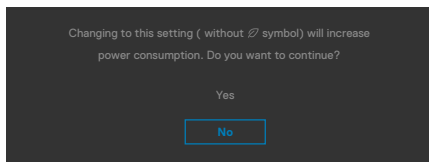

Przy regulacji poziomu jasności powyżej poziomu domyślnego lub przy wartości ponad 75%, pojawi się następujący komunikat:

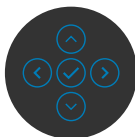
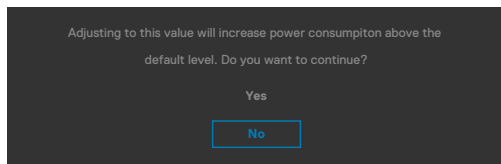

- Po wybraniu przez użytkownika "Tak", komunikat zasilania jest wyświetlany tylko raz.
- Po wybraniu przez użytkownika 'Nie', komunikat ostrzeżenia dotyczącego zasilania pojawi się ponownie.



- Komunikat ostrzeżenia dotyczącego zasilania pojawi się ponownie wyłącznie po wybraniu przez użytkownika Factory Reset (Resetowanie do ustawień fabrycznych) z menu OSD.

Po wybraniu wejścia USB typ-C / DP / HDMI gdy nie jest podłączony odpowiedni kabel, pojawi się pokazane poniżej pływające okno dialogowe.

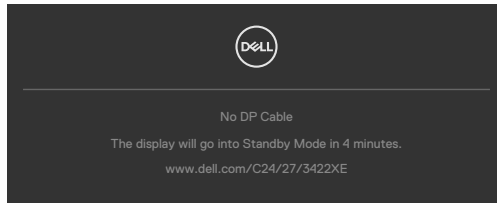

lub

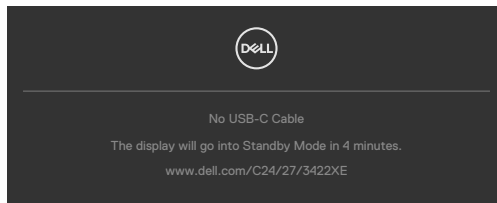

lub

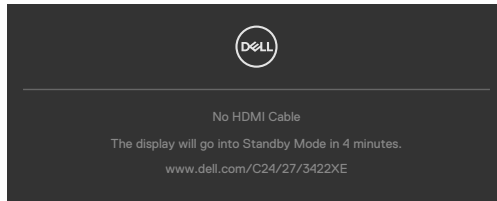

Po **pokazaniu w nowym oknie** modułu kamery internetowej, pojawi się następujący komunikat:

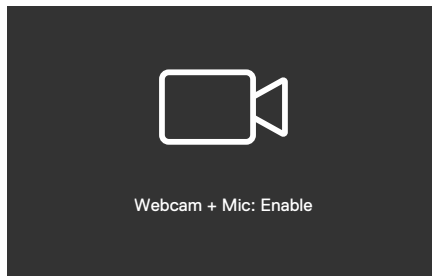

Po **pokazaniu w tym samym oknie** (schowana) modułu kamery internetowej, pojawi się następujący komunikat:

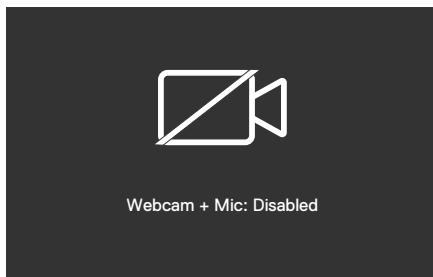

Gdy kamera internetowa zostanie **pokazana w tym samym oknie** (schowana) i po naciśnięciu przycisku **Mute (Wyciszenie)**, pojawi się następujący komunikat:

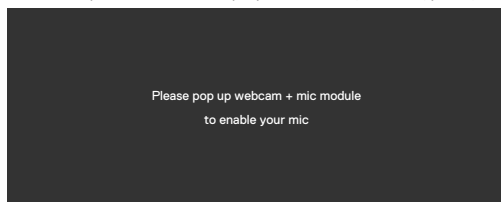

Gdy kabel USB przesyłania danych nie jest podłączony, po naciśnięciu przycisku **Teams/ Hookswitch/ Mute (Wyciszenie)**, pojawi się następujący komunikat:

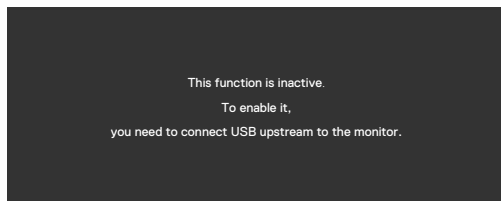

 **UWAGA: Aby działały przyciski Teams/ Hookswitch/ Zmniejszenie głośności/Zwiększenie głośności/Wyciszenie, należy podłączyć kabel USB przesyłania danych (Typ-A do typ-B lub typ-C do typ-C) od komputera PC do monitora.**

Sprawdź [Rozwiązywanie problemów](#) w celu uzyskania dalszych informacji.



Ustawienie maksymalnej rozdzielczości

Aby ustawić maksymalną rozdzielczość dla monitora:

W systemach Windows 7, Windows 8 lub Windows 8.1:

1. Wyłącznie dla systemu Windows 8 lub Windows 8.1, wybierz kafelek Pulpit, aby przełączyć na klasyczny pulpit. Dla systemu Windows Vista i Windows 7, pomiń ten krok.
2. Kliknij prawym przyciskiem na pulpicie i kliknij **Screen Resolution (Rozdzielczość ekranu)**.
3. Kliknij rozwijaną listę **Screen Resolution (Rozdzielczość ekranu)** i wybierz **1920 x 1080 (C2422HE) / 2560 x 1440 (C2722DE) / 3440 x 1440 (C3422WE)**.
4. Kliknij **OK**.

W systemie Windows 10 lub Windows 11:

1. Kliknij prawym przyciskiem na pulpicie i kliknij **Display Settings (Ustawienia ekranu)**.
2. Kliknij **Advanced display settings (Zaawansowane ustawienia wyświetlania)**.
3. Kliknij rozwijaną listę **Resolution (Rozdzielczość)** i wybierz **1920 x 1080 (C2422HE) / 2560 x 1440 (C2722DE) / 3440 x 1440 (C3422WE)**.
4. Kliknij **Apply (Zastosuj)**.

Jeśli nie wyświetla się jako opcja **1920 x 1080 (C2422HE) / 2560 x 1440 (C2722DE) / 3440 x 1440 (C3422WE)**, może być konieczna aktualizacja sterownika grafiki. W zależności od komputera, należy wykonać jedną z następujących procedur:

Jeśli używany jest komputer Dell typu desktop lub komputer przenośny:

- Przejdź do <https://www.dell.com/support>, wprowadź swój kod service tag i pobierz najnowszy sterownik dla posiadanej karty graficznej.

Jeśli używany jest komputer innej marki niż Dell (laptop lub desktop):

- Przejdź na stronę internetową pomocy technicznej producenta komputera i pobierz najnowsze sterowniki grafiki.
- Przejdź na stronę internetową pomocy technicznej producenta karty graficznej i pobierz najnowsze sterowniki grafiki.



Ustawienia KVM USB Switch (Przełącznik KVM USB)

Aby ustawić przełącznik KVM USB jako przycisk skrótu dla monitora:

1. Naciśnij przycisk joysticka, aby uruchomić menu główne OSD.
2. Przesuń joystick w celu wyboru **Personalize (Personalizuj)**.

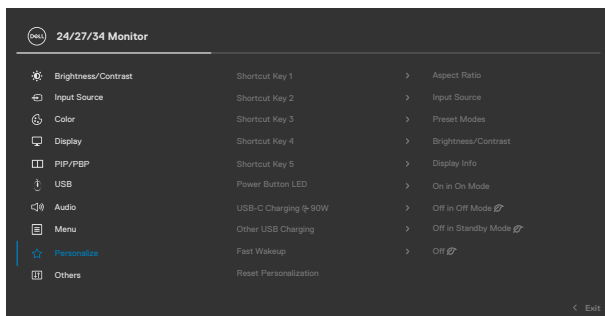

3. Przesuń joystick w prawo, aby uaktywnić podświetloną opcję.
4. Przesuń joystick w prawo, aby uaktywnić opcję **Shortcut Key 1 (Przycisk skrótu 1)**.
5. Przesuń joystick w górę lub w dół w celu wyboru **USB Switch (Przełącznik USB)**.

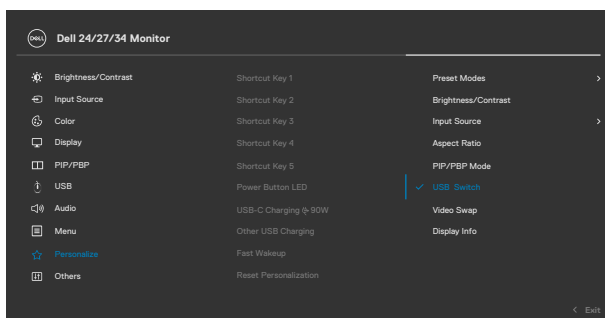

6. Naciśnij joystick w celu potwierdzenia wyboru.

UWAGA: Funkcja KVM USB Switch (Przełącznik KVM USB) działa wyłącznie w trybie PBP (wyłącznie dla C3422WE).



Poniżej znajdują się ilustracje kilku scenariuszy połączenia i ich ustawień menu wyboru USB, zgodnie z ilustracją w odpowiednich kolorowych ramkach.

1. Podczas podłączania **HDMI + USB-B** z komputerem 1 i **DP + USB A do C** z komputerem 2:

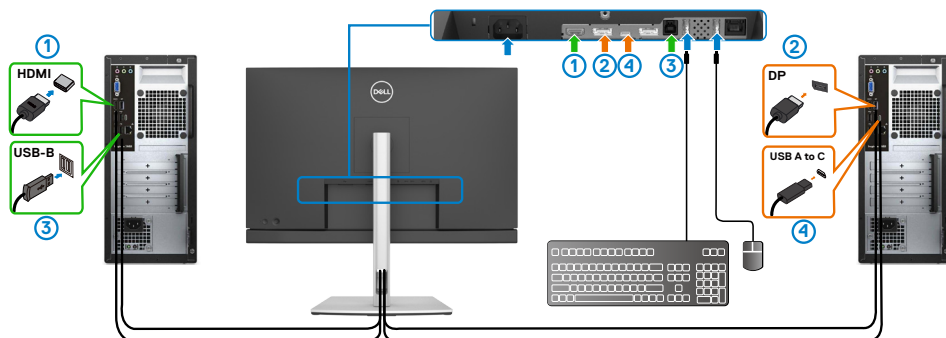

UWAGA: Połączenie USB typu C, obsługuje wyłącznie transfer danych.

Upewnij się, że USB Selection (Wybór USB) dla **HDMI** jest ustawiony na **USB-B**, a **DP** jest ustawione na **USB-C** ➔ **90 W**.

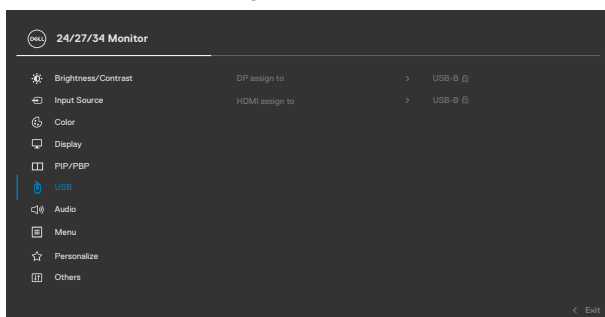

2. Podczas łączenia **HDMI + USB-B** z komputerem 1 i **USB typu C** z komputerem 2:

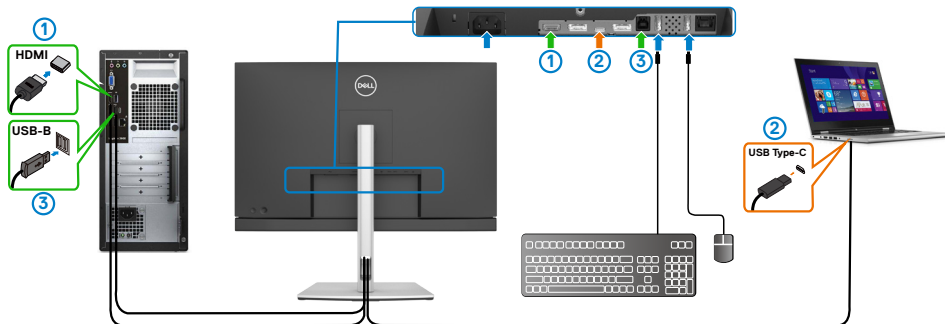

UWAGA: Połączenie USB typu C, aktualnie obsługuje wyłącznie wideo i transfer danych.

Upewnij się, że opcja **Wybór USB** dla HDMI, jest ustawiona na **USB-B**.

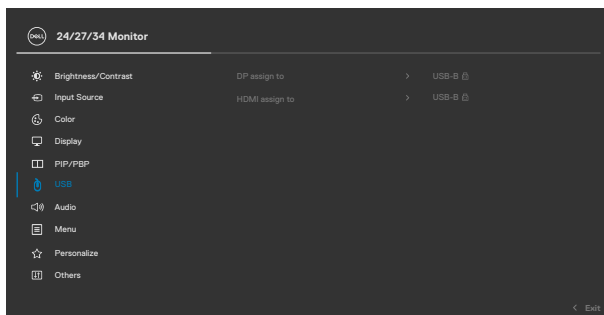

UWAGA: Ponieważ port USB typu C obsługuje DisplayPort Alternate Mode, nie ma potrzeby ustawiania USB Selection (Wybór USB) dla USB typu C.

UWAGA: Podczas podłączania do różnych źródeł wejścia wideo, nie pokazanych powyżej, użyj tę samą metodę do wykonania prawidłowych ustawień dla opcji USB Selection (Wybór USB) w celu sparowania portów.



Ustawienie Auto KVM (Automatyczny KVM)

Poniżej znajduje się instrukcja ustawienia funkcji Auto KVM (Automatyczny KVM) dla posiadanego monitora:

1. Upewnij się, że **PIP/PBP Mode (Tryb PIP/PBP)** jest **Off (Wył.)**

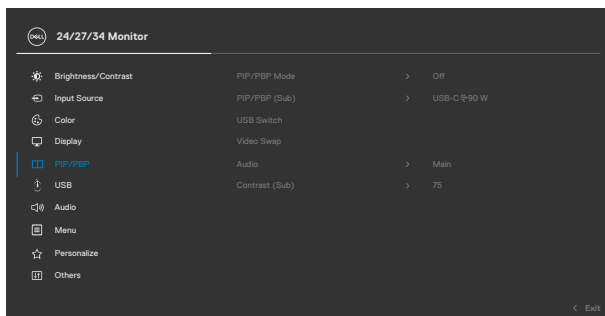

UWAGA: Tę funkcję PIP/PBP obsługuje wyłącznie C3422WE .

2. Upewnij się, że **Auto Select (Automatyczny wybór)** jest ustawiona na **On (Wł.)** i **Auto Select for USB-C (Automatyczny wybór dla USB-C)** jest ustawiony na Yes (Tak).

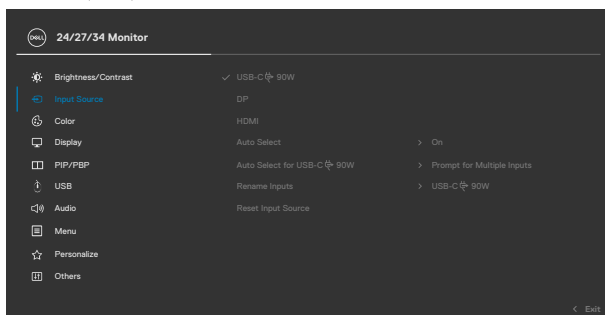

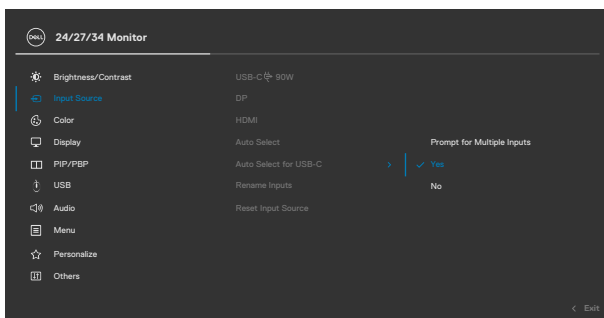

3. Upewnij się, że porty USB i wejścia wideo są odpowiednio sparowane.

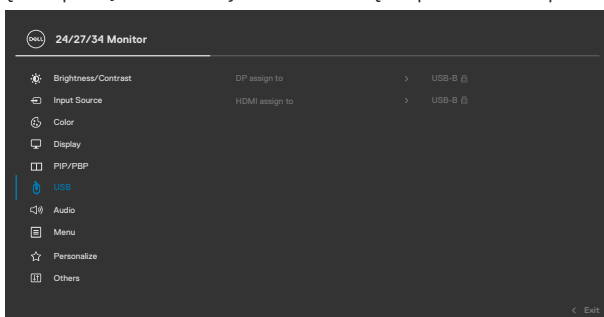

UWAGA: Dla połączenia USB typu C, nie są wymagane żadne dalsze ustawienia.



Ustawienia Windows Hello

W Windows® 10/ Windows® 11:

Kliknij menu Start Windows, kliknij **Settings (Ustawienia)**.

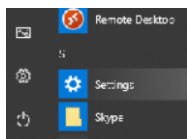

Windows 10

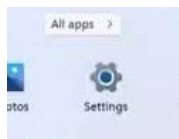

Windows 11

Kliknij **Accounts (Konta)**.

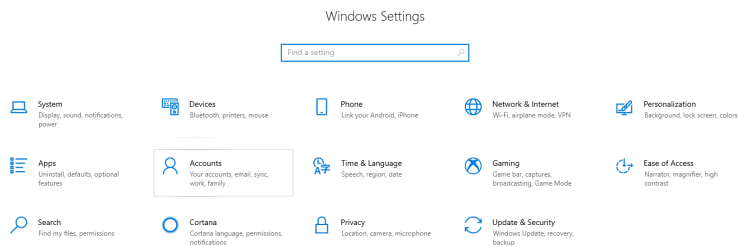

Kliknij **Sign-in options (Opcje logowania)**. Przed rejestracją w Windows Hello należy ustawić PIN.

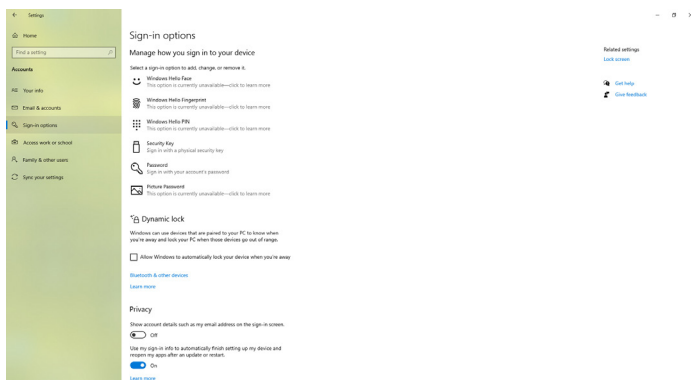

Kliknij **Add (Dodaj)** w opcji **PIN**, aby przejść do **Set up a PIN (Ustaw numer PIN)**. Wprowadź Nowy PIN i Potwierdź PIN, a następnie kliknij **OK**.

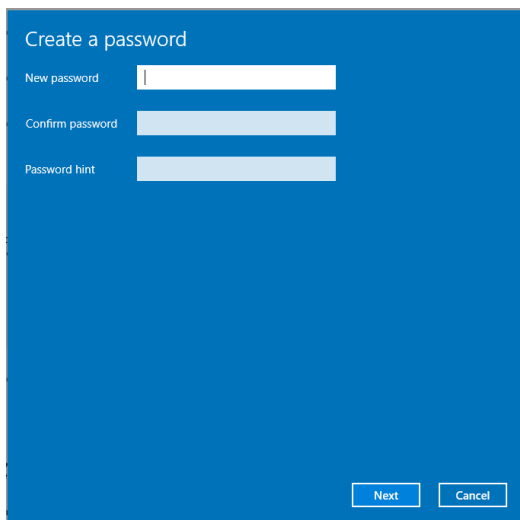

Po ustawieniu, opcje ustawienia Windows Hello zostaną odblokowane. Kliknij **Set up (Skonfiguruj)** w opcji **Windows Hello**, aby przejść do **Windows Hello setup (Konfiguracja Windows Hello)**.

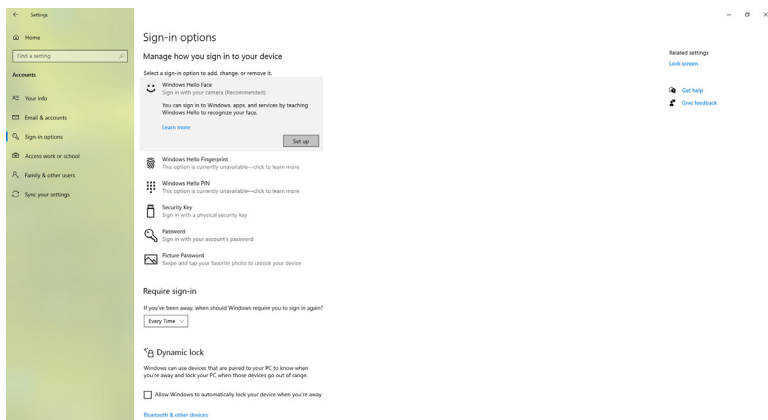

Po wyświetleniu następującego komunikatu, kliknij **Get started (Rozpocznij)**.

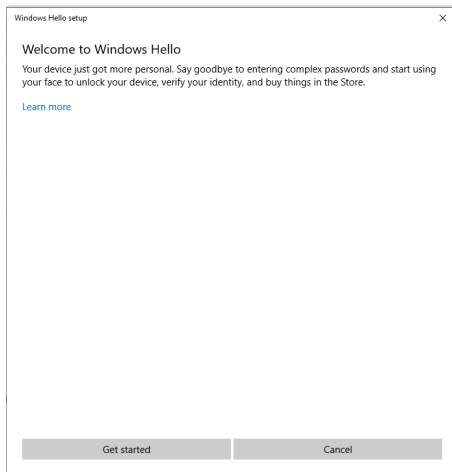

Kontynuuj patrzenie bezpośrednio w ekran, przy ustawieniu twarzy na środku ramki wyświetlonej na ekranie. Kamera internetowa zarejestruje twoją twarz.

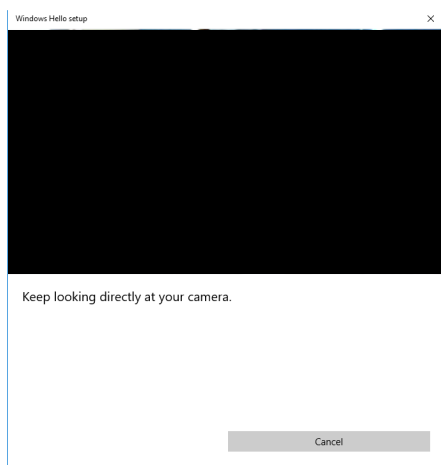

Po wyświetleniu następującego komunikatu, kliknij **Close (Zamknij)** w celu wyjścia z **Windows Hello setup (Konfiguracja Windows Hello)**.

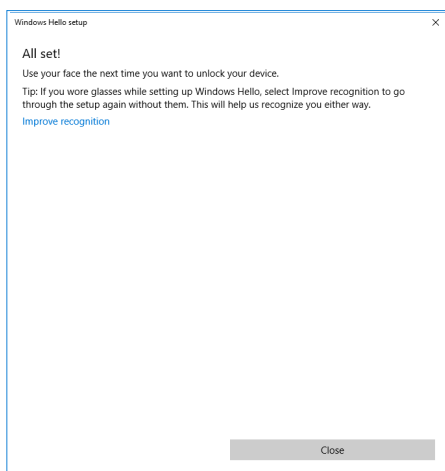

Po wykonaniu konfiguracji, można ustawić inną opcję w celu poprawienia rozpoznawania. Jeśli to potrzebne, kliknij **Improve recognition (Popraw rozpoznawanie)**.

Konfiguracja kamery internetowej, jako ustawienie domyślne

Podczas używania do podłączenia tego monitora notebooka z wbudowaną kamerą internetową, w interfejsie menedżera urządzeń, można znaleźć notebooka z wbudowaną kamerą internetową i kamerą internetową monitora. Zwykle są one włączone, a domyślne ustawienie to używanie notebooka z wbudowaną kamerą internetową.

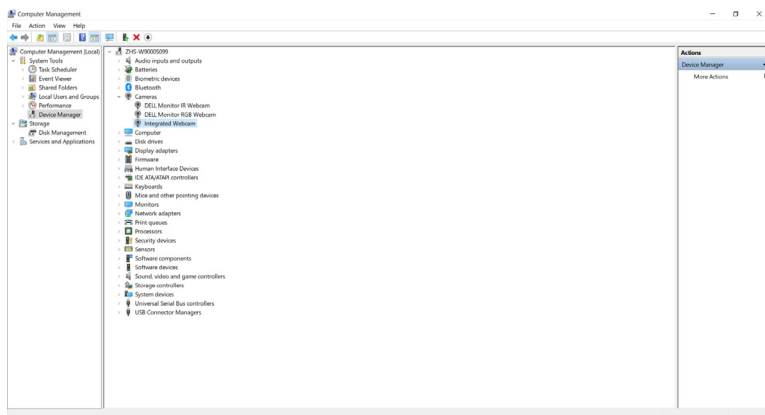

Aby skonfigurować kamerę internetową monitora, jako ustawienie domyślne, należy wyłączyć wbudowaną kamerę internetową notebooka. Aby zidentyfikować wbudowaną kamerę internetową notebooka i ją wyłączyć, należy wykonać podane poniżej instrukcje:

Kliknij prawym przyciskiem **Dell Monitor IR Webcam (Kamera internetowa na podświetlonej klawiaturze Dell)** i kliknij **Properties (Właściwości)**, aby otworzyć **Dell Monitor IR Webcam Properties (Właściwości kamery internetowej na podświetlonej klawiaturze Dell)**.

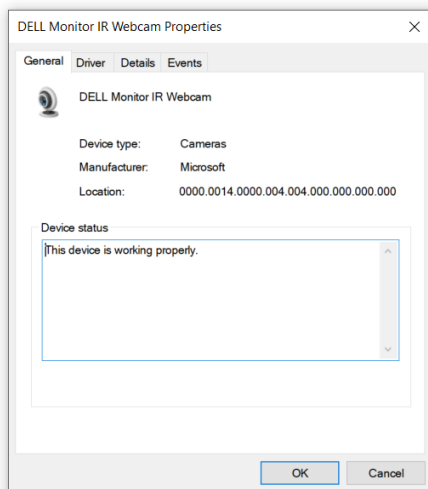
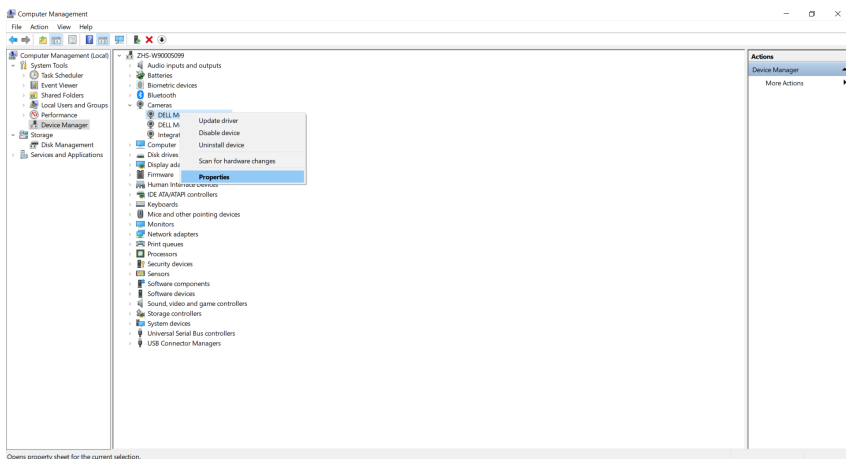

Kliknij **Details > Property (Szczegóły > Właściwości)** i wybierz **Hardware Ids (Identyfikatory sprzętu)**.

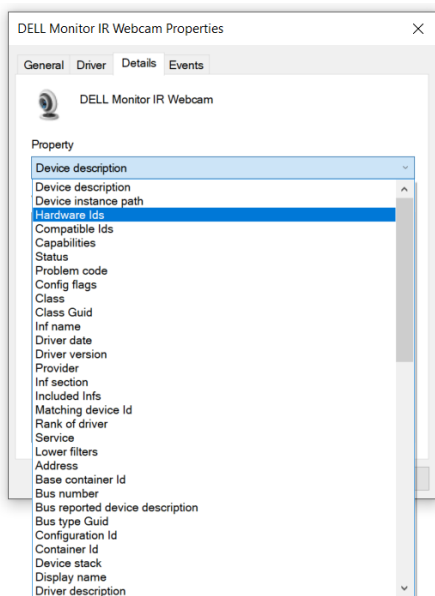

Value (Wartość) pokaże szczegóły identyfikatorów sprzętu tej kamery internetowej na podczerwień monitora Dell. Identyfikatory sprzętu wbudowanej kamery internetowej notebooka i kamery internetowej monitora są różne. Dla C2422HE/C2722DE/C3422WE, pokazane zostaną identyfikatory sprzętu wbudowanej kamery internetowej, jak poniżej:



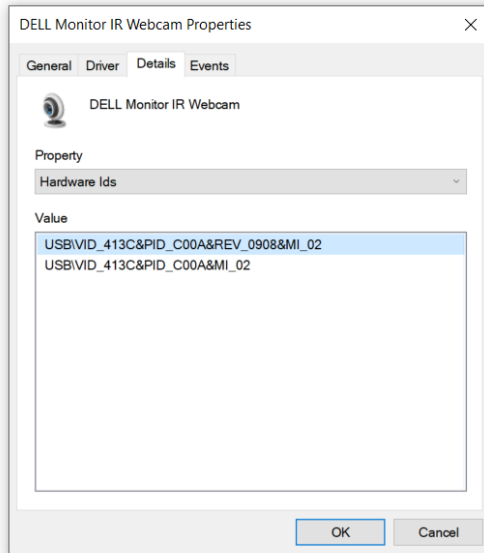

Kliknij prawym przyciskiem kamerę internetową **PC/Notebook (komputera PC/notebooka)** z innym identyfikatorem sprzętu, a następnie kliknij **Disable (Wyłącz)**.

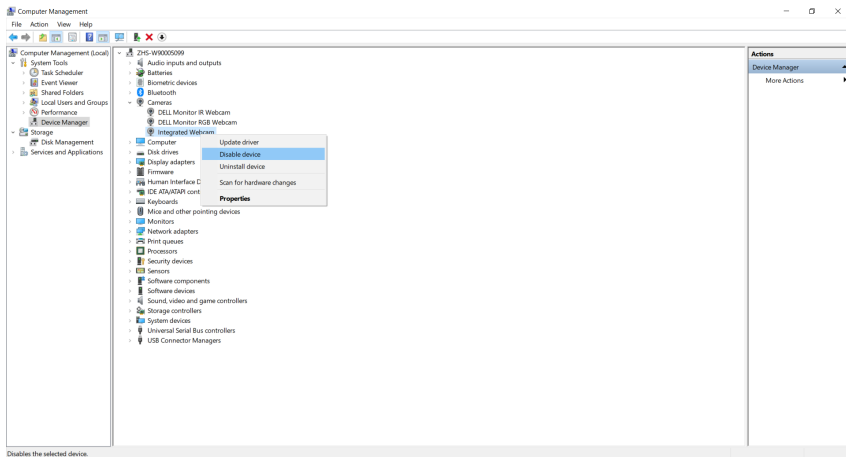

Pojawi się następujący komunikat:

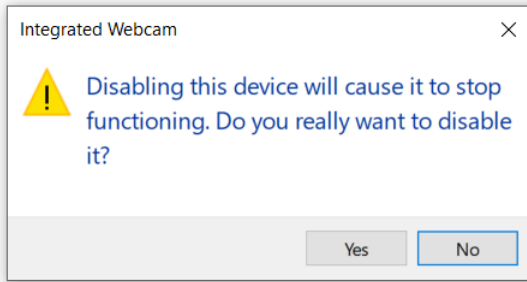

Kliknij Tak. Kamera internetowa notebooka jest teraz wyłączona, a jako ustawienie domyślne, będzie teraz używana kamera internetowa monitora. Uruchom ponownie notebooka.

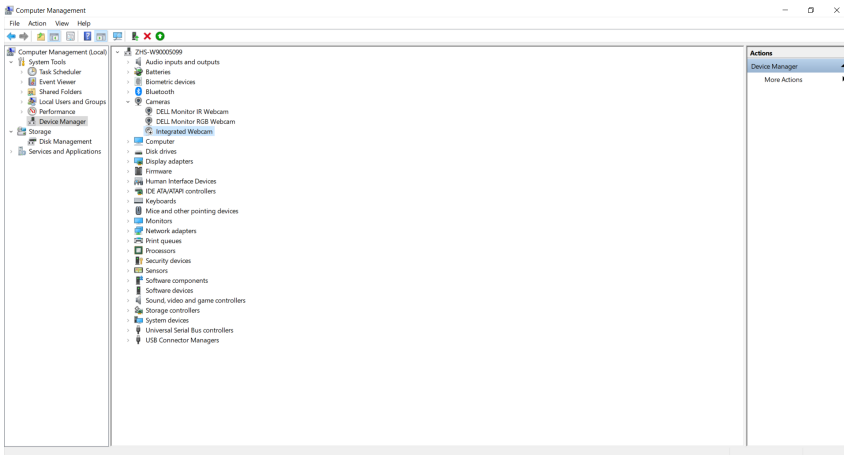

Konfiguracja głośnika monitora, jako ustawienie domyślne

Przy połączeniu komputera z wieloma głośnikami, aby ustawić głośnik monitora, jako ustawienie domyślne, należy wykonać zamieszczone poniżej instrukcje:

Kliknij prawym przyciskiem Volume (Głośność) w obszarze powiadomień na pasku zadań Windows.

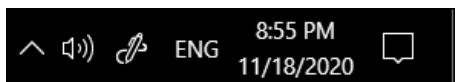

Kliknij **Playback devices (Urządzenia odtwarzania)**, aby przejść do interfejsu ustawień **Sound (Dźwięk)**.

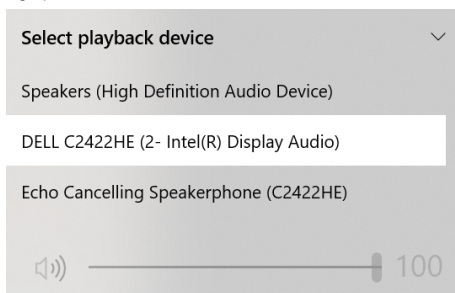

Jeśli monitor z komputerem jest połączony tylko kablem HDMI lub DP, tylko głośnik o nazwie **DELL C2422HE/C2722DE/C3422WE** monitora będzie pokazany w interfejsie ustawienia **Sound (Dźwięk)**.

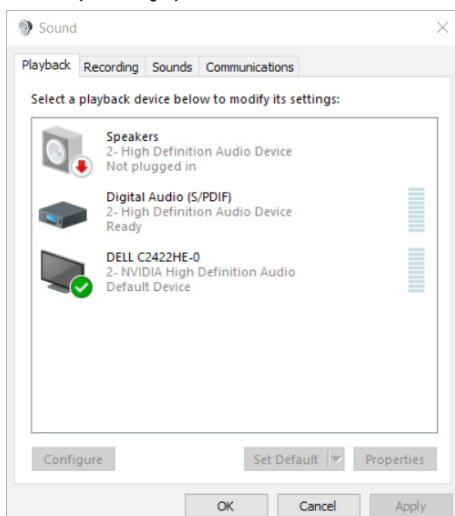

Kliknij **DELL C2422HE/C2722DE/C3422WE**, a następnie kliknij **Set Default (Ustaw domyślne)**, po czym głośnik monitora będzie używany jako ustawienie domyślne.

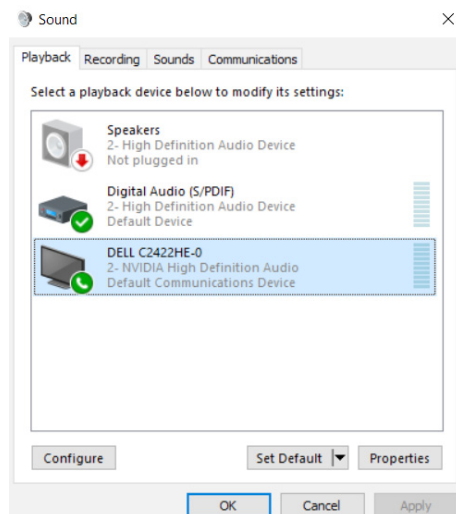

Kliknij **OK**, aby wyjść z ustawienia **Sound (Dźwięk)**.

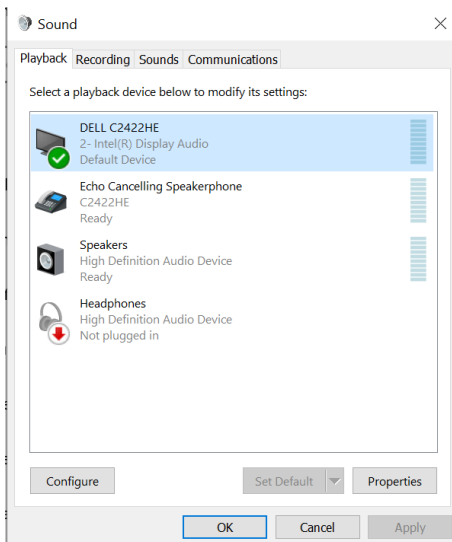

Jeżeli od monitora do komputera są podłączone kabel USB i kabel HDMI lub DP, w interfejsie ustawienia Sound (Dźwięk), pokazane zostaną dwie ścieżki audio o nazwach **DELL C2422HE/C2722DE/C3422WE i Echo Cancelling Speakerphone (Zestaw głośnomówiący z usuwaniem echa) (C2422HE/C2722DE/C3422WE)**. Monitor C2422HE/C2722DE/C3422WE pokaże opcje dla dwóch ścieżek audio obsługiwanych w monitorze.

- Ścieżka audio **Echo Cancelling Speakerphone (Zestaw głośnomówiący z usuwaniem echa) (C2422HE/C2722DE/C3422WE)**, to ścieżka w której strumienie audio są przekazywane przez USB. Jest to wykonywane przez kabel USB-C do USB-C lub kabel USB-A do USB-B. Ponieważ ścieżka mikrofonu przesyła strumienie mikrofonu z monitora z powrotem do komputera PC przez USB, ten wybór wymaga aplikacji do obsługi konferencji VoIP/UC. Przy tym wyborze będzie działać nagrywanie i odtwarzanie audio.
- Ścieżka audio **DELL C2422HE/C2722DE/C3422WE**, to ścieżka w której strumienie audio są przesyłane przez naprzemienny tryb HDMI/DP/DP. Przy tym wyborze, nie będzie obsługiwany mikrofon. Ten wybór jest odpowiedni wyłącznie dla odtwarzania audio.

Jakość odtwarzania audio powinna być taka sama dla każdego wyboru ścieżki audio. Przy normalnym odtwarzaniu z USB-C do USB-C/USB-A do USB-B i/lub dla aplikacji do konferencji UC, zaleca się wybranie domyślnej ścieżki audio **Echo Cancelling Speakerphone (Zestaw głośnomówiący z usuwaniem echa) (C2422HE/C2722DE/C3422WE)**.

 **UWAGA:** Po wybraniu ścieżki audio **DELL C2422HE/C2722DE/C3422WE**, należy się upewnić, że głośność **Echo Cancelling Speakerphone (Zestawu głośnomówiącego z usuwaniem echa) (C2422HE/C2722DE/C3422WE)** jest ustawiona na średnią lub wysoką. W przeciwnym razie, maksymalna głośność **DELL C2422HE/C2722DE/C3422WE** może brzmieć cicho, ponieważ jest ograniczona przez głośność **Echo Cancelling Speakerphone (Zestawu głośnomówiącego z usuwaniem echa) (C2422HE/C2722DE/C3422WE)**. Na przykład, gdy głośność **Echo Cancelling Speakerphone (Zestawu głośnomówiącego z usuwaniem echa) (C2422HE/C2722DE/C3422WE)** to 50%, a głośność **DELL C2422HE/C2722DE/C3422WE** jest ustawiona na 100%, poziom głośności będzie taki, jak pierwszy z wymienionych.



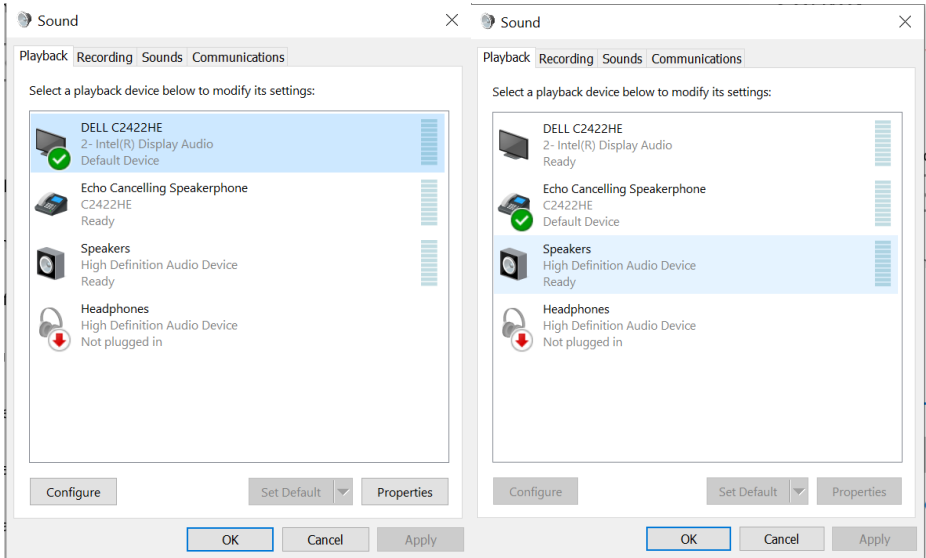

Rozwiązywanie problemów

⚠ PRZESTROGA: Przed rozpoczęciem jakichkolwiek procedur z tej części, należy wykonać **Instrukcje bezpieczeństwa**.

Autotest

Posiadany monitor ma funkcję autotestu, umożliwiającą sprawdzenie prawidłowości działania monitora. Jeśli monitor i komputer są prawidłowo podłączone, ale ekran monitora pozostaje ciemny należy uruchomić autotest monitora, wykonując następujące czynności:

1. Wyłącz komputer i monitor.
2. Odłącz kabel video z tyłu komputera. W celu zapewnienia prawidłowego działania autotestu, odłącz z tyłu komputera wszystkie kable cyfrowe i analogowe.
3. Włącz monitor.

Jeśli monitor nie wykrywa sygnału video i działa prawidłowo, powinno pojawić się pływające okno dialogowe (na czarnym tle). W trybie autotestu, dioda LED zasilania świeci niebieskim światłem. W zależności od wybranego wejścia, będzie także stale przewijane na ekranie jedno z pokazanych poniżej okien dialogowych.

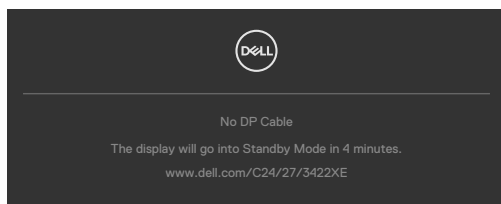

lub

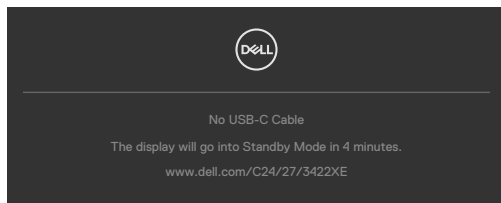

4. To okno pojawia się także przy normalnym działaniu systemu, po odłączeniu lub uszkodzeniu kabla video.
5. Wyłącz monitor i podłącz ponownie kabel video; następnie włącz komputer i monitor.

Jeśli po zastosowaniu poprzedniej procedury ekran monitora pozostaje pusty, sprawdź kartę graficzną i komputer, ponieważ monitor działa prawidłowo.



Wbudowane testy diagnostyczne

Posiadany monitor ma wbudowane narzędzie diagnostyczne, pomocne w określeniu, czy nieprawidłowości działania ekranu są powiązane z monitorem, czy z komputerem i kartą graficzną.

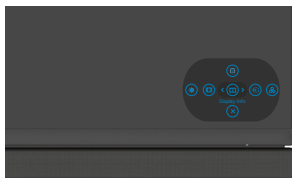

Aby uruchomić wbudowane testy diagnostyczne:

1. Upewnij się, że ekran jest czysty (na powierzchni ekranu nie ma kurzu).
2. Naciśnij i przytrzymaj przycisk kierunkowy W górę lub W dół albo W lewo lub W prawo przez cztery sekundy, aż do wyświetlenia na ekranie menu.
3. Używając sterowania joystickiem, podświetl opcję Testy diagnostyczne  i naciśnij przycisk joysticka w celu uruchomienia testów diagnostycznych. Wyświetlony zostanie szary ekran.
4. Sprawdź, czy na ekranie nie ma żadnych defektów lub nienormalności.
5. Przełącz jeszcze raz joystick, aż do wyświetlenia czerwonego ekranu.
6. Sprawdź, czy na ekranie nie ma żadnych defektów lub nienormalności.
7. Powtórz czynności 5 i 6, aż na ekranie wyświetlone zostaną kolory zielony, niebieski, czarny i biały. Należy zapisać wszelkie nienormalności lub defekty.

Test jest zakończony, gdy wyświetlony zostanie ekran tekstowy. W celu wyjścia, ponownie przełącz sterowanie joystickiem.

Jeśli używając wbudowanego narzędzia diagnostyki, nie można wykryć żadnych nieprawidłowości ekranu, monitor działa prawidłowo. Sprawdź kartę graficzną i komputer.



Typowe problemy

Następująca tabela zawiera ogólne informacje o mogących wystąpić typowych problemach związanych z monitorem i możliwe rozwiązania.

Typowe objawy	Co się stało	Możliwe rozwiązania
Brak wideo/nie świeci dioda LED zasilania	Brak obrazu	<ul style="list-style-type: none">• Upewnij się, że kabel wideo połączenia monitora i komputera jest prawidłowo podłączony i zamocowany.• Sprawdź, czy prawidłowo działa gniazdo zasilania, wykorzystując do tego celu inne urządzenie elektryczne.• Upewnij się, że został do końca naciśnięty przycisk zasilania.• Upewnij się, że wybrane zostało prawidłowe źródło wejścia w menu Źródło wejścia.
Brak wideo/świeci dioda LED zasilania	Brak obrazu lub brak jasności	<ul style="list-style-type: none">• Zwiększ jasność i kontrast przez OSD.• Wykonaj funkcję autotestu monitora.• Sprawdź, czy nie są wygięte lub złamane styki złącza kabla wideo.• Uruchom wbudowane testy diagnostyczne.• Upewnij się, że wybrane zostało prawidłowe źródło wejścia w menu Źródło wejścia.
Brakujące piksele	Na ekranie LCD pojawiają się plamki	<ul style="list-style-type: none">• Włącz i wyłącz zasilanie.• Piksel trwale wyłączony to naturalny defekt, który występuje w technologii LCD.• Dalsze informacje o polityce jakości i pikseli monitorów Dell, można sprawdzić na stronie pomocy technicznej Dell, pod adresem: https://www.dell.com/pixelguidelines.
Wadliwe piksele	Na ekranie LCD pojawiają się jasne plamki	<ul style="list-style-type: none">• Włącz i wyłącz zasilanie.• Piksel trwale wyłączony to naturalny defekt, który występuje w technologii LCD.• Dalsze informacje o polityce jakości i pikseli monitorów Dell, można sprawdzić na stronie pomocy technicznej Dell, pod adresem: https://www.dell.com/pixelguidelines.
Problemy dotyczące jasności	Obraz za ciemny lub za jasny	<ul style="list-style-type: none">• Zresetuj monitor do ustawień fabrycznych.• Wyreguluj jasność i kontrast przez OSD.
Problemy związane z bezpieczeństwem	Widoczny dym lub iskrzenie	<ul style="list-style-type: none">• Nie należy wykonywać żadnych czynności rozwiązywania problemów.• Należy jak najszybciej skontaktować się z Dell.



Typowe objawy	Co się stało	Możliwe rozwiązania
Okresowe problemy	Pojawianie się i zanikanie nieprawidłowego działania monitora	<ul style="list-style-type: none"> • Upewnij się, że kabel wideo łączący monitor z komputerem jest prawidłowo podłączony i zamocowany. • Zresetuj monitor do ustawień fabrycznych. • Wykonaj autotest monitora i sprawdź, czy okresowe problemy pojawiają się także w trybie autotestu.
Brak koloru	Brak koloru obrazu	<ul style="list-style-type: none"> • Wykonaj autotest monitora. • Upewnij się, że kabel wideo łączący monitor z komputerem jest prawidłowo podłączony i zamocowany. • Sprawdź, czy nie są wygięte lub złamane styki złącza kabla wideo.
Nieprawidłowy kolor	Nieprawidłowy kolor obrazu	<ul style="list-style-type: none"> • Zmień ustawienia Tryby ustawień wstępnych w menu OSD Kolor w zależności od aplikacji. • Wyreguluj wartość R/G/B w Kolory niestandardowe w pozycji Kolor menu OSD. • Zmień Format wprowadzania koloru na PC RGB lub YPbPr w pozycji Kolor menu OSD. • Uruchom wbudowane testy diagnostyczne.
Długotrwałe utrzymywanie statycznego obrazu na monitorze	Na ekranie wyświetlane są słabe cienie od obrazów statycznych	<ul style="list-style-type: none"> • Ustawienie ekranu na wyłączenie po kilku minutach nieużywania ekranu. Te ustawienia można dopasować w Opcjach zasilania Windows lub w ustawieniu Mac Energy Saver. • Alternatywnie, użyj dynamicznie zmieniający się wygaszacz ekranu.
Nie działa mikrofon/kamera internetowa	<ul style="list-style-type: none"> • Moduł kamery internetowej nie pokazuje się • Kabel USB nie jest podłączony albo nie wybiera prawidłowego źródła USB • Mikrofon/kamera internetowa nie jest ustawiona, jako urządzenie domyślne 	<ul style="list-style-type: none"> • Rozwiń moduł kamery internetowej. • Podłącz kabel USB (Typ-A do typ B lub typ C do typ C) i, przy podłączeniu portu USB-B port i portu USB-C, przełącz źródło USB w menu OSD. • Wybierz mikrofon monitora/kamerę internetową, jako domyślne po stronie komputera PC.



Problemy specyficzne dla produktu

Problem	Co się stało	Możliwe rozwiązania
Za mały obraz ekranowy	Obraz wyśrodkowany na ekranie, ale nie wypełnia całego obszaru wyświetlania	<ul style="list-style-type: none">• Sprawdź ustawienie Współczynnik proporcji w pozycji Wyświetlacz menu OSD.• Zresetuj monitor do ustawień fabrycznych.
Nie można regulować monitora joystickiem sterowania z tyłu monitora	Nie ekranie nie wyświetla się OSD	<ul style="list-style-type: none">• Wyłącz monitor, odłącz kabel zasilający monitora, podłącz go ponownie, a następnie włącz monitor.
Brak sygnału wejścia po naciśnięciu elementów sterowania użytkownika	Brak obrazu, białe światło LED	<ul style="list-style-type: none">• Sprawdź źródło sygnału. Upewnij się, że komputer nie znajduje się w trybie oszczędzania energii, przesuwając mysz lub naciskając dowolny przycisk na klawiaturze.• Sprawdź, czy kabel sygnałowy jest prawidłowo podłączony. W razie takiej potrzeby, ponownie podłącz kabel sygnałowy.• Zresetuj komputer lub odtwarzacz wideo.
Obraz nie wypełnia całego ekranu	Obraz nie wypełnia wysokości lub szerokości ekranu	<ul style="list-style-type: none">• Ze względu na różne formaty wideo (współczynnik proporcji) DVD, monitor może wyświetlać obraz na pełnym ekranie.• Uruchom wbudowane testy diagnostyczne.
Brak obrazu podczas używania połączenia DP z komputerem PC	Czarny ekran	<ul style="list-style-type: none">• Sprawdź, czytyfikat którego standardu DP (C2422HE/C3422WE: DP 1.1a lub DP 1.2) (C2722DE:DP 1.1a lub DP 1.4) posiada używana karta graficzna. Pobierz i zainstaluj najnowszy sterownik karty graficznej.• Niektóre karty graficzne DP 1.1a nie obsługują monitorów 1.2 (C2422HE/C3422WE), DP1.4 (C2722DE). Przejdź do menu OSD, w opcji wyboru Input Source (Źródło wejścia), naciśnij i przytrzymaj przycisk joysticka wyboru DP przez 8 sekund w celu zmiany ustawienia monitora z DP 1.2 na DP 1.1a, DP 1.4 na DP 1.1a



Problem	Co się stało	Możliwe rozwiązania
Brak obrazu podczas używania połączenia USB typu C z komputerem, laptopem, itp	Pusty ekran	<ul style="list-style-type: none"> • Sprawdź, czy interfejs USB typu C urządzenia może obsługiwać alternatywny tryb DP. • Sprawdź, czy urządzenie wymaga więcej niż 90 W mocy ładowania. • Interfejs USB typu C urządzenia nie może obsługiwać trybu alternatywnego DP. • Ustaw Windows na tryb Projekcja. • Upewnij się, że nie jest uszkodzony kabel USB typu C.
Brak ładowania podczas używania połączenia z komputerem USB typu C, laptopa, itp	Brak ładowania	<ul style="list-style-type: none"> • Ustal, czy urządzenie może obsługiwać jeden z profili ładowania 5 V/9 V/15 V/20 V. • Sprawdź, czy notebook wymaga zasilacza o mocy >90 W. • Jeśli notebook wymaga zasilacza o mocy > 90 W, ładowanie przez połączenie USB typu C może nie być wykonywane. • Upewnij się, że jest używany zatwierdzony adapter Dell lub adapter dostarczony z produktem. • Upewnij się, że nie jest uszkodzony kabel USB typu C.
Przerywane ładowanie podczas używania połączenia z komputerem USB typu C, laptopa, itp	Ładowanie przerywane	<ul style="list-style-type: none"> • Sprawdź, czy maksymalny pobór prądu przez urządzenie przekracza 90 W. • Upewnij się, że jest używany zatwierdzony adapter Dell lub adapter dostarczony z produktem. • Upewnij się, że nie jest uszkodzony kabel USB typu C.
Brak obrazu podczas używania USB typu C MST	Pusty ekran lub 2-gi DUT nie znajduje się w trybie Główny	<ul style="list-style-type: none"> • Wejście USB typu C, Przejdź do menu OSD i w opcji Informacje wyświetlacza sprawdź, czy Szybkość łącza to HBR2 lub HBR3, jeśli Szybkość łącza to HBR2, zaleca się użycie kabla USB typu C do DP, aby włączyć MST.



Problem	Co się stało	Możliwe rozwiązania
Brak połączenia sieciowego	Odłączone lub przerywane połączenie sieciowe	<ul style="list-style-type: none"> • sprawdź, aby się upewnić, że w OSD wybrano priorytet danych. Gdy jest podłączona sieć, nie należy przełączać przycisku Wył./Wł. zasilania, przycisk zasilania powinien się znajdować w pozycji Wł.
Port LAN nie działa	Problem z ustawieniem systemu operacyjnego lub połączeniem kablowym	<ul style="list-style-type: none"> • Upewnij się, że w komputerze zainstalowano najnowszy BIOS i sterowniki dla komputera. • Upewnij się, że w aplikacji Menedżer urządzeń Windows został zainstalowany kontroler Ethernet RealTek Gigabit. • Jeśli w swoich Ustawieniach systemu BIOS, znajduje się opcja włączenia/wyłączenia LAN/GBE, upewnij się, że została ustawiona na Włączona. • Upewnij się, że kabel Ethernet jest pewnie podłączony do monitora i huba/routera/firewalla. • Sprawdź stan LED kabla Ethernet w celu potwierdzenia połączenia. Jeśli dioda LED nie świeci, podłącz ponownie oba końce kabla Ethernet. • Najpierw wyłącz zasilanie komputera i odłącz kabel typu C oraz przewód zasilający monitora. Następnie, włącz zasilanie komputera, podłącz przewód zasilający monitora i kabel typu C.



Problem	Co się stało	Możliwe rozwiązania
Przyciski monitora (Wyciszenie / Zmniejszenie głośności/ Zwiększenie głośności/ Przełącznik widełkowy), nie działają z aplikacją Microsoft Teams®	Przyciski monitora (Wyciszenie / Zmniejszenie głośności/ Zwiększenie głośności/ Przełącznik widełkowy), nie działają w aplikacji Microsoft Teams® z systemem operacyjnym Chrome OS / Ubuntu	Aplikację Microsoft Teams® można używać do wykonania wymienionych poniżej zadań: <ul style="list-style-type: none"> • Ikona Połącz do akceptacji/zawieszania połączenia • Regulacja Zmniejszenie głośności/Zwiększenie głośności • Wyciszenie/wyłączenie wyciszenia mikrofonu • Włączenie/wyłączenie kamery
Nie działa nagrywanie wideo	Aplikacja do nagrywania wideo nie działa z systemem Win 7	<ul style="list-style-type: none"> • Brak obsługi w systemie Windows 7 • Przełącz na Windows 10/ Windows 11
Zestaw głośnomówiący z mikrofonem (gniazdo combo 3,5mm), nie działa z przyciskiem wyciszenia/ wyłączenia wyciszenia	Zestaw głośnomówiący z mikrofonem (gniazdo combo 3,5mm), nie działa z przyciskiem wyciszenia/ wyłączenia wyciszenia po wycofaniu modułu kamery (schowana)	<ul style="list-style-type: none"> • Do wyciszenia/wyłączenia wyciszenia należy użyć ikony mikrofonu aplikacji UC (np. Microsoft Teams, Skype for Business, Zoom, itd.)



Problem	Co się stało	Możliwe rozwiązania
Po naciśnięciu przycisku Zmniejszenie głośności/ Zwiększenie głośności lub Wyciszenie, dioda LED nie miga	Przy połączeniu jedynie do HDMI lub DP, po naciśnięciu przycisku Zmniejszenie głośności/ Zwiększenie głośności lub Wyciszenie, dioda LED nie miga	Podłącz kabel USB-A do USB-B
Nie działa kamera internetowa lub mikrofon	Przy połączeniu jedynie do HDMI lub DP, kamera lub mikrofon nie działają	Podłącz kabel USB-A do USB-B
Port Ethernet (RJ45) nie umożliwia połączenia z Internetem	Port Ethernet (RJ45) nie umożliwia połączenia z Internetem w systemie Win 10/ Win 11	Zmień ustawienie LAN Controller Power Saving (Oszczędzanie energii kontrolera LAN) z Włącz na Wyłącz
Mikrofon nie działa lub nie został wykryty	Mikrofon nie działa lub nie został wykryty w aplikacji Rejestrator głosu z platformą Intel Gen 11th CPU (Tiger Lake)	<ul style="list-style-type: none"> Należy wyłączyć w menedżerze urządzenia Intel Smart Sound Technology dla sterownika audio USB i ponownie uruchomić komputer PC Alternatywnie, można wybrać pobranie firmware monitora C2422HE/C2722DE/C3422WE, odpowiednio w wersji M2T104/M3T104/M2T104 lub wyższej. Przejdź do https://www.dell.com/support



Problem	Co się stało	Możliwe rozwiązania
Nie słychać dźwięku z nagranego wideo	Nie słychać dźwięku z nagranego wideo z platformą Intel Gen 11th CPU (Tiger Lake)	<ul style="list-style-type: none"> • Należy wyłączyć w menedżerze urządzenia Intel Smart Sound Technology dla sterownika audio USB i ponownie uruchomić komputer PC • Alternatywnie, można wybrać pobranie firmware monitora C2422HE/C2722DE/C3422WE, odpowiednio w wersji M2T104/M3T104/M2T104 lub wyższej. Przejdź do https://www.dell.com/support
Po naciśnięciu Volume down (Zmniejszenie głośności)/ Volume up (Zwiększenie głośności), reakcja paska głośności OSD zawiesza się/jest opóźniona	Po naciśnięciu Volume down (Zmniejszenie głośności)/ Volume up (Zwiększenie głośności), reakcja paska głośności OSD zawiesza się/jest opóźniona z monitorem połączonym z platformą Intel Gen 11th CPU (Tiger Lake)	<ul style="list-style-type: none"> • Należy wyłączyć w menedżerze urządzenia Intel Smart Sound Technology dla sterownika audio USB i ponownie uruchomić komputer PC • Alternatywnie, można wybrać pobranie firmware monitora C2422HE/C2722DE/C3422WE, odpowiednio w wersji M2T104/M3T104/M2T104 lub wyższej. Przejdź do https://www.dell.com/support
Z głośników nie dochodzi dźwięk	Nie dochodzi dźwięk z głośników podczas odtwarzania w używanym systemie audio/ wideo	<ul style="list-style-type: none"> • Upewnij się, że domyślne urządzenie audio zostało ustawione jako Echo Cancelling Speakerphone (Zestaw głośnomówiący z usuwaniem echa) (C2422HE/C2722DE/C3422WE) lub DELL C2422HE/C2722DE/C3422WE. • Wyłącz monitor, odłącz przewód zasilający monitora, podłącz go ponownie, a następnie włącz monitor. • Zresetuj monitor do ustawień fabrycznych.



Problem	Co się stało	Możliwe rozwiązania
Niski poziom głośności głośnika / cichy dźwięk	Niski poziom głośności głośnika lub dźwięk jest cichy, gdy opcja głośnika w interfejsie ustawień Sound (Dźwięk) to DELL C2422HE/ C2722DE/ C3422WE	<ul style="list-style-type: none"> • Zwiększ głośność głośnika DELL C2422HE/ C2722DE/ C3422WE na maksymalną w interfejsie ustawienia Sound (Dźwięk) • Naciśnij przycisk Volume Up (Zwiększenie głośności) w celu zwiększenia głośności głośnika DELL C2422HE/ C2722DE/ C3422WE
Nie jest wykrywana kamera internetowa	Kamera internetowa nie jest wykrywana w Menedżerze urządzeń Windows	<ul style="list-style-type: none"> • Upewnij się, że jest wysunięty moduł kamery internetowej. • Upewnij się, że kabel przesyłania danych USB jest podłączony pomiędzy monitorem i komputerem lub notebookiem. • Podłącz ponownie kabel przesyłania danych USB do komputera lub laptopa.
Nie można podłączyć / odłączyć kamery internetowej	Nie można wykryć kamery monitora / nie można przełączyć z powrotem na kamerę PC	<ul style="list-style-type: none"> • Zresetuj monitor do ustawień fabrycznych. • Wyłącz monitor, odłącz przewód zasilający monitora, podłącz go ponownie, a następnie włącz monitor. • Wybierz ponownie kamerę monitora w aplikacji Kamera / ustawieniu wideo używanej aplikacji do obsługi konferencji UC.



Problem	Co się stało	Możliwe rozwiązania
Mikrofon jest wyciszony	Mikrofon jest wyciszony w Menedżerze urządzeń Windows	<ul style="list-style-type: none"> • Upewnij się, że jest wysunięty moduł kamery internetowej i mikrofonu. • Upewnij się, że kabel przesyłania danych USB jest podłączony pomiędzy monitorem i komputerem lub notebookiem. • Podłącz ponownie kabel przesyłania danych USB do komputera lub laptopa. • Upewnij się, że mikrofon jest włączony / wyłączone jest wyciszenie w monitorze. Jeżeli dioda LED wyciszenia mikrofonu świeci stałym, czerwonym światłem (co wskazuje wyciszenie mikrofonu), naciśnij przycisk mikrofonu, aby wyłączyć wyciszenie mikrofonu. • Upewnij się, że został wybrany mikrofon monitora oraz, że został włączony/wyłączone zostało wyciszenie w aplikacji UC.
Niski poziom głośności mikrofonu / cichy dźwięk	Niski poziom głośności mikrofonu / cichy dźwięk u rozmówcy podczas połączenia audio/wideo	<ul style="list-style-type: none"> • Upewnij się, że jest wysunięty moduł kamery internetowej. Dioda LED przycisku wyciszenia zostanie przyciemniona (wskazuje to wyłączenie wyciszenia mikrofonu). • Dostosuj odległość pomiędzy użytkownikiem i mikrofonem. Użytkownik powinien unikać siedzenia zbyt daleko od mikrofonu. Najbardziej optymalna odległość pomiędzy użytkownikiem i mikrofonem wynosi 70 cm. • Upewnij się, że został wybrany mikrofon monitora oraz, że został włączony/wyłączone zostało wyciszenie w ustawieniu aplikacji UC. • Zwiększ głośność mikrofonu w interfejsie ustawienia Sound (Dźwięk) po stronie komputera PC / w aplikacji UC.



Problem	Co się stało	Możliwe rozwiązania
Nie działają przyciski z przodu	Brak reakcji w aplikacji UC, po naciśnięciu przycisków znajdujących się na głośniku	<ul style="list-style-type: none"> • Upewnij się, że kabel przesyłania danych USB (Typ-A do Typ-B lub Typ-C do Typ-C), jest podłączony od komputera PC do monitora. • Upewnij się, że jest wysunięty moduł kamery internetowej. • Dla niektórych platform UC / aplikacji, funkcja wyciszenia działa poprzez naciśnięcie przycisku Mute (Wyciszenie), ale ikona Mute (Wyciszenie) na platformie UC nie jest zsynchronizowana (Ikona pokazuje wyłączenie wyciszenia). W celu uzyskania dalszych informacji, sprawdź Listę zgodności z platformą zintegrowanej komunikacji (UC).
Obraz kamery internetowej wygląda na przeświecony	Obraz kamery internetowej pokazuje przeświecone tło	<ul style="list-style-type: none"> • Dostosuj warunki oświetlenia otoczenia. Upewnij się, że monitor został ustawiony w dobrze oświetlonym miejscu, preferowane jest oświetlenie sufitowe. Użytkownik powinien unikać przyciemnionego / ciemnego tła. Użytkownik powinien unikać bezpośredniego skierowania w stronę okna, z jasnym światłem słonecznym. • Alternatywnie, można wybrać pobranie firmware monitora C2422HE/C2722DE/C3422WE w wersji odpowiednio M2T105/M3T105/M2T105 lub wyższej, co poprawi działanie funkcji automatycznej ekspozycji (AE) kamery internetowej. Przejdź do https://www.dell.com/support.
Obraz kamery internetowej jest ziarnisty / ciemny	Obraz kamery internetowej ma ziarnisty / ciemny wygląd	<ul style="list-style-type: none"> • Dostosuj warunki oświetlenia otoczenia. Upewnij się, że monitor został ustawiony w dobrze oświetlonym miejscu, preferowane jest oświetlenie sufitowe. Użytkownik powinien unikać przyciemnionych miejsc.



Problem	Co się stało	Możliwe rozwiązania
Rozmazany obraz kamery internetowej	Obraz kamery internetowej jest rozmazany / niewyraźny.	<ul style="list-style-type: none">· Ściągnij przezroczystą folię ochronną, na początku używania przyklejoną z przodu kamery internetowej.· Jeżeli folia ochronna została już ściągnięta, użyj czystą i lekko zwilżoną szmatkę do wytarcia powierzchni kamery internetowej z przodu.· Dostosuj odległość pomiędzy użytkownikiem i kamerą. Użytkownik powinien unikać siedzenia zbyt daleko od kamery. Najbardziej optymalna odległość pomiędzy użytkownikiem i kamerą to 70 cm.



Specyficzne problemy dotyczące Microsoft® Teams® / Skype for Business®

Specyficzne objawy	Co się stało	Możliwe rozwiązania
Nie działa przycisk Teams	Naciśnij krótko przycisk Teams , ale bez przesuwania aplikacji Teams na pierwszy plan	<ul style="list-style-type: none">• Upewnij się, że kabel przesyłania danych USB (Typ-A do Typ-B lub Typ-C do Typ-C), jest podłączony od komputera PC do monitora.• Upewnij się, że aplikacja Teams została zalogowana i działa w tle. Dioda LED przycisku Teams świeci stałym, białym światłem.• Upewnij się, że założone zostało konto Teams / wykonaj ustawienia w trybie 'Tylko Teams'. Administrator dzierżawców powinien włączyć konto w trybie 'Wyłącznie Teams'.• Przycisk Teams będzie działał wyłącznie z aplikacją Teams w trybie 'Wyłącznie Teams'. Ustawienie może być różne zależnie od środowiska firmy, a w rezultacie przycisk Teams, może nie działać na monitorze. Sprawdź u swojego administratora systemu.
Nie działa przycisk Hookswitch	Krótkie naciśnięcie przycisku Hookswitch nie umożliwia odpowiadania na połączenie	<ul style="list-style-type: none">• Upewnij się, że kabel przesyłania danych USB (Typ-A do Typ-B lub Typ-C do Typ-C), jest podłączony od komputera PC do monitora.• Upewnij się, że założone zostało konto Teams / wykonaj ustawienia w trybie 'Tylko Teams'. Administrator dzierżawców powinien włączyć konto w trybie 'Wyłącznie Teams'.
Nie działa przycisk Mute (Wyciszenie)	Naciśnięcie przycisku Mute (Wyciszenie) nie powoduje wyciszenia i wyłączenia wyciszenia mikrofonu	<ul style="list-style-type: none">• Upewnij się, że kabel przesyłania danych USB (Typ-A do Typ-B lub Typ-C do Typ-C), jest podłączony od komputera PC do monitora.• Upewnij się, że jest wysunięty moduł kamery internetowej. Dioda LED przycisku wyciszenia zostanie przyciemniona (wskazuje to wyłączenie wyciszenia mikrofonu).• Upewnij się, że założone zostało konto Teams / wykonaj ustawienia w trybie 'Tylko Teams'. Administrator dzierżawców powinien włączyć konto w trybie 'Wyłącznie Teams'.



Brak obrazu kamery internetowej	Brak obrazu kamery internetowej podczas używania Skype for Business (SfB)	<ul style="list-style-type: none"> • Upewnij się, że jest wysunięty moduł kamery internetowej. • Wybierz 'Kamera internetowa RGB monitora DELL', jako kamerę w ustawieniu Skype Video Device (Urządzenie wideo Skype).
Kamera internetowa jest zajęta	Kamera internetowa jest zajęta i nie można jej używać	<ul style="list-style-type: none"> • Upewnij się, że jest wysunięty moduł kamery internetowej. • Należy unikać równoczesnego używania wielu aplikacji do konferencji. Jeżeli jest używane 'oprogramowanie do konferencji A', zamknij inne 'oprogramowanie do konferencji B'.

Problemy związane z Uniwersalną magistralą szeregową (USB)

Specyficzne objawy	Co się stało	Możliwe rozwiązania
Nie działa interfejs USB	Nie działają urządzenia peryferyjne USB	<ul style="list-style-type: none"> • Sprawdź, czy jest WŁĄCZONY posiadany wyświetlacz. • Podłącz ponownie do komputera kabel przesyłania danych. • Podłącz ponownie urządzenia peryferyjne USB (złącze pobierania danych). • Wyłącz i ponownie włącz monitor. • Uruchom ponownie komputer. • Niektóre urządzenia USB takie, jak przenośne dyski twarde, wymagają wyższej mocy źródła zasilania; podłącz napęd bezpośrednio do komputera.
Interfejs super speed USB 3.0 jest wolny.	Urządzenia peryferyjne super speed USB 3.0 działają wolno lub nie działają wcale	<ul style="list-style-type: none"> • Sprawdź, czy używany komputer obsługuje USB 3.0. • Niektóre komputery mają porty USB 3.0, USB 2.0 i USB 1.1. Upewnij się, że jest używany prawidłowy port USB. • Podłącz ponownie do komputera kabel przesyłania danych. • Podłącz ponownie urządzenia peryferyjne USB (złącze pobierania danych). • Uruchom ponownie komputer.



Specyficzne objawy	Co się stało	Możliwe rozwiązania
Bezprzewodowe urządzenia peryferyjne USB przestają działać po podłączeniu urządzenia USB 3.0	Bezprzewodowe urządzenia peryferyjne USB odpowiadają wolno lub działają wyłącznie po zmniejszeniu odległości pomiędzy urządzeniem i jego odbiornikiem	<ul style="list-style-type: none"> • Zwiększ odległość pomiędzy urządzeniami peryferyjnymi USB 3.0 i bezprzewodowym odbiornikiem USB. • Ustaw bezprzewodowy odbiornik USB jak najbliżej urządzeń peryferyjnych USB. • Użyj przedłużacz USB do ustawienia bezprzewodowego odbiornika USB jak najdalej od portu USB 3.0.
Nie działa USB	Brak funkcjonalności USB	Sprawdź źródło wejścia i tabelę parowania USB.



Dodatek

Uwagi FCC (tylko USA) i inne informacje dotyczące przepisów

Uwagi FCC i inne informacje dotyczące przepisów, można sprawdzić na stronie sieciowej zgodności z przepisami, pod adresem https://www.dell.com/regulatory_compliance.

Kontaktowanie się z firmą Dell

Dla klientów w Stanach Zjednoczonych, należy wybrać połączenie 800-WWW-DELL (800-999-3355)

 **UWAGA: Przy braku aktywnego połączenia z Internetem, informacje kontaktowe można znaleźć na fakturze zakupu, opakowaniu, rachunku lub w katalogu produktów Dell.**

Firma Dell udostępnia kilka opcji pomocy technicznej i usług online i telefonicznie. Dostępność zależy od kraju i produktu, a niektóre usługi mogą nie być dostępne w danym regionie.

Aby uzyskać dostęp do materiałów pomocy technicznej dla monitora online:

Patrz <https://www.dell.com/support/monitors>.

W celu kontaktu z firmą Dell w zakresie sprzedaży, pomocy technicznej lub obsługi klienta:

1. Przejdź do <https://www.dell.com/support>.
2. Sprawdź swój kraj lub region w rozwijanym menu Wybierz Kraj/Region w dolnym, prawym rogu strony.
3. Kliknij Kontakt z nami obok rozwijanego menu wyboru kraju.
4. Wybierz odpowiednią usługę w oparciu o swoje potrzeby.
5. Wybierz wygodną dla siebie metodę kontaktowania się z firmą Dell.

Baza danych produktów UE dla etykiety efektywności energetycznej i arkusz informacji o produkcie

C2422HE: <https://eprel.ec.europa.eu/qr/394427>

C2422HE WOST: <https://eprel.ec.europa.eu/qr/420518>

C2722DE: <https://eprel.ec.europa.eu/qr/394149>

C3422WE: <https://eprel.ec.europa.eu/qr/402022>

