

COPYRIGHT © Hangzhou EZVIZ Software Co., Ltd. WSZELKIE PRAWA ZASTRZEŻONE.

Wszelkie informacje podane w tym podręczniku, takie jak sformułowania, zdjęcia i wykresy, są własnością firmy Hangzhou EZVIZ Software Co., Ltd. (zwanej dalej „EZVIZ”). Zabronione jest powielanie, modyfikowanie, tłumaczenie lub rozpowszechnianie niniejszego podręcznika użytkownika (zwanego dalej „podręcznikiem”), częściowo lub w całości, niezależnie od metody, bez uprzedniego uzyskania zezwolenia od firmy EZVIZ. Jeżeli nie uzgodniono inaczej, firma EZVIZ nie udziela żadnych gwarancji i nie składa żadnych deklaracji, jawnych lub dorozumianych, dotyczących podręcznika.

Opis podręcznika

Podręcznik zawiera instrukcje dotyczące korzystania z produktu i obchodzenia się z nim. Zdjęcia, rysunki, wykresy i pozostałe informacje zamieszczono w podręczniku wyłącznie dla celów informacyjnych i opisowych. Informacje zamieszczone w podręczniku mogą ulec zmianie bez powiadomienia w związku z aktualizacjami oprogramowania układowego lub w innych okolicznościach. Najnowsza wersja jest dostępna w witrynie internetowej **EZVIZ™** (<http://www.ezvizlife.com>).

Historia wersji

Nowe wydanie – styczeń 2021

Znaki towarowe

EZVIZ™,  oraz inne znaki towarowe i logo EZVIZ są własnością firmy EZVIZ w różnych jurysdykcjach. Inne znaki towarowe i logo, użyte w tej publikacji, należą do odpowiednich właścicieli.

Zastrzeżenia prawne

W PEŁNYM ZAKRESIE DOZWOLONYM PRZEZ OBOWIĄZUJĄCE PRAWO OPISANY PRODUKT ORAZ ZWIĄZANE Z NIM WYPOSAŻENIE, OPROGRAMOWANIE APLIKACYJNE I OPROGRAMOWANIE UKŁADOWE SĄ UDOSTĘPNIANE BEZ GWARANCJI, ZE WSZYSTKIMI USTERKAMI I BŁĘDAMI, A FIRMA EZVIZ NIE UDZIELA ŻADNYCH GWARANCJI, WYRAŻNYCH ANI DOROZUMIANYCH, TAKICH JAK GWARANCJA PRZYDATNOŚCI HANDLOWEJ, DOSTATECZNEJ JAKOŚCI, PRZYDATNOŚCI DO OKREŚLONEGO CELU I OCHRONY PRAW STRON TRZECICH. NIEZALEŻNIE OD OKOLICZNOŚCI FIRMA EZVIZ, JEJ CZŁONKOWIE ZARZĄDU, KIEROWNICTWO, PRACOWNICY I AGENCI NIE PONOSZĄ ODPOWIEDZIALNOŚCI ZA STRATY SPECJALNE, WYNIKOWE, PRZYPADKOWE LUB POŚREDNIE, TAKIE JAK STRATA OCZEKIWANYCH ZYSKÓW Z DZIAŁALNOŚCI

BIZNESOWEJ, PRZERWY W DZIAŁALNOŚCI BIZNESOWEJ ALBO STRATA DANYCH LUB DOKUMENTACJI, ZWIĄZANE Z UŻYCIEM TEGO PRODUKTU, NAWET JEŻELI FIRMA EZVIZ ZOSTAŁA POINFORMOWANA O MOŻLIWOŚCI WYSTĄPIENIA STRAT TEGO TYPU.

W PEŁNYM ZAKRESIE DOZWOLONYM PRZEZ PRAWO, NIEZALEŻNIE OD OKOLICZNOŚCI, CAŁKOWITA ODPOWIEDZIALNOŚĆ FIRMY EZVIZ ZA WSZELKIE SZKODY ZWIĄZANE Z PRODUKTEM NIE BĘDZIE PRZEKRACZAĆ CENY ZAKUPU PRODUKTU Z PIERWSZEJ RĘKI.

FIRMA EZVIZ NIE PONOSI ODPOWIEDZIALNOŚCI ZA ZRANIENIE OSÓB LUB USZKODZENIE MIENIA NA SKUTEK PRZERW W DZIAŁANIU PRODUKTU LUB ZAKOŃCZENIA ŚWIADCZENIA USŁUG Z NASTĘPUJĄCYCH PRZYCZYN: (a) INSTALACJA LUB UŻYTKOWANIE NIEZGODNE Z ZALECENIAMI PRODUCENTA, (b) OCHRONA INTERESU NARODOWEGO LUB PUBLICZNEGO, (c) OKOLICZNOŚCI UZNAWANE ZA SIŁĘ WYŻSZĄ W ASPEKTCIE PRAWNYM, (d) DZIAŁANIA UŻYTKOWNIKA LUB OSÓB TRZECICH, ŁĄCZNIE Z UŻYCIEM MIĘDZY INNYMI, PRODUKTÓW, OPROGRAMOWANIA LUB APLIKACJI STRON TRZECICH.

W PRZYPADKU PRODUKTU Z DOSTĘPEM DO INTERNETU UŻYTKOWNIK KORZYSTA Z PRODUKTU NA WŁASNE RYZYKO. FIRMA EZVIZ NIE PONOSI ODPOWIEDZIALNOŚCI ZA NIEPRAWIDŁOWE FUNKCJONOWANIE PRODUKTU, NIEAUTORYZOWANE UJAWNIECIE DANYCH OSOBOWYCH ALBO INNE SZKODY WYNIKAJĄCE Z ATAKU CYBERNETYCZNEGO LUB HAKERSKIEGO, DZIAŁANIA WIRUSÓW KOMPUTEROWYCH LUB INNYCH ZAGROŻEŃ WYSTĘPUJĄCYCH W INTERNECIE. FIRMA EZVIZ ZAPEWNI JEDNAK POMOC TECHNICZNĄ W ODPOWIEDNIM CZASIE, JEŻELI BĘDZIE TO WYMAGANE.

PRZEPISY DOTYCZĄCE MONITORINGU I OCHRONY DANYCH SĄ ZALEŻNE OD JURYSDYKCJI. PRZED UŻYCIEM TEGO PRODUKTU NALEŻY ZAPOZNAĆ SIĘ ZE WSZYSTKIMI ODPOWIEDNIMI PRZEPISAMI OBOWIĄZUJĄCYMI W DANEJ JURYSDYKCJI, ABY UPEWNIĆ SIĘ, ŻE PRODUKT JEST UŻYWANY ZGODNIE Z PRAWEM. FIRMA EZVIZ NIE PONOSI ODPOWIEDZIALNOŚCI ZA UŻYCIE TEGO PRODUKTU DO CELÓW NIEZGODNYCH Z PRAWEM.

W PRZYPADKU NIEZGODNOŚCI POWYŻSZYCH POSTANOWIEŃ Z OBOWIĄZUJĄCYM PRAWEM, WYŻSZY PRIORYTET BĘDZIE MIAŁO OBOWIĄZUJĄCE PRAWO.

Konfiguracja

Krok 1 Włączanie

Podłącz kamerę do gniazda sieci elektrycznej, używając zasilacza, jak pokazano poniżej.

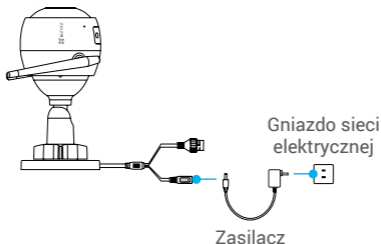

Krok 2 Konfiguracja kamery

1. Utwórz konto użytkownika

- Połącz telefon komórkowy z siecią Wi-Fi.
- Pobierz i zainstaluj aplikację EZVIZ, wyszukując „EZVIZ” w witrynie App Store lub Google Play™.
- Uruchom aplikację i zarejestruj swoje konto użytkownika EZVIZ przy użyciu kreatora startowego.

2. Dodaj kamerę do aplikacji EZVIZ

- Zaloguj się w aplikacji EZVIZ.
- Na ekranie głównym aplikacji EZVIZ naciśnij przycisk „+” znajdujący się w prawym górnym rogu, aby przejść do okna skanowania kodu QR.

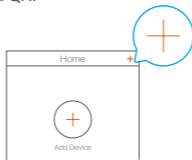

-Zeskanuj kod QR znajdujący się na korpusie kamery.

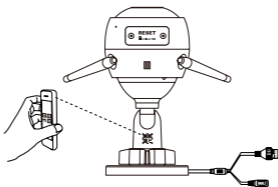

-Postępuj zgodnie z instrukcjami wyświetlanymi w kreatorze aplikacji EZVIZ, aby zakończyć konfigurację Wi-Fi.

Można też wybrać połączenie przewodowe.

- Połącz kamerę z routerem przewodem sieciowym.
- Dodaj kamerę do aplikacji EZVIZ, skanując jej kod QR.

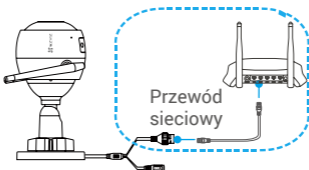

- i** • Jeżeli dodawanie kamer lub ustanawianie połączenia z siecią Wi-Fi nie powiedzie się, naciśnij przycisk resetowania i przytrzymaj go przez pięć sekund.
- Aby skonfigurować sieć Wi-Fi, upewnij się, że telefon jest połączony z siecią Wi-Fi routera w paśmie 2,4 GHz.

Krok 3 Instalacja kamery

Kamerę można zamontować na ścianie lub na suficie.

- i** • Należy upewnić się, że powierzchnia montażowa jest przystosowana do obciążenia trzykrotnie większego niż ciężar kamery.
- Zalecana wysokość instalacji: 3 m.

1 Zainstaluj kamerę

- Umieść szablon otworów w miejscu, w którym kamera zostanie zainstalowana.
- **(Tylko ściany/sufity cementowe)** Wywierć otwory zgodnie z szablonem i umieść w nich trzy kołki rozporowe na wkręty.
- Przymocuj podstawę kamery trzema metalowymi wkrętami zgodnie z szablonem.

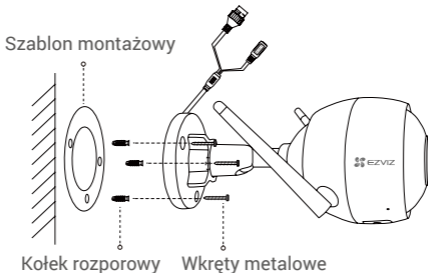

2 Wyreguluj kąt monitorowania

- Poluzuj śrubę regulacyjną.
- Dostosuj kąt monitorowania tak, aby objąć docelowy obszar.
- Po prawidłowym ustawieniu kamery dokręć śrubę regulacyjną.

- i** Upewnij się, że gniazdo karty microSD jest skierowane w dół.

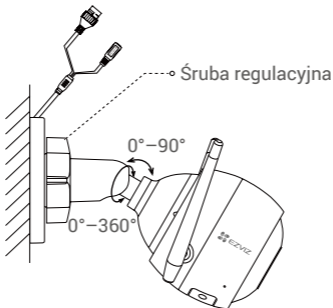

3 Instalacja zestawu uszczelniającego (opcjonalnie)

i Jeżeli kamera zostanie zainstalowana na zewnątrz budynku lub w wilgotnym pomieszczeniu, należy użyć zestawu uszczelniającego.

- Umieść uszczelkę w złączu sieciowym kamery.



- Przełóż wtyk A przewodu sieciowego przez nakrętkę, uszczelkę i kołpak.

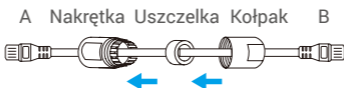

- Dokręć nakrętkę i kołpak.



- Umieść wtyk A w złączu sieciowym kamery i dokręć nakrętkę.



- Podłącz wtyk B do złącza LAN routera.

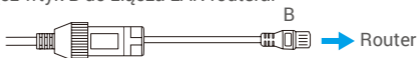

Dodatek

Zawartość zestawu

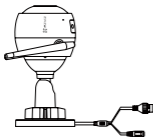

Kamera internetowa x1



Zasilacz x1



Informacje dotyczące przepisów x1



Szablon montażowy x1



Zestaw wkrętów x1



Zestaw uszczelek x1



Skrócona instrukcja obsługi x1

Podstawowe informacje

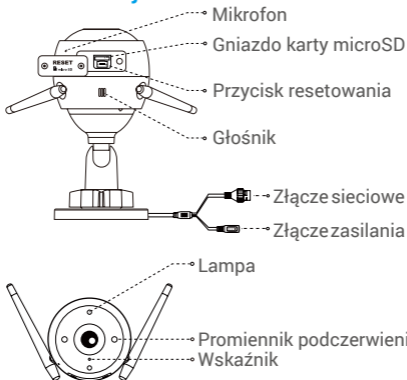

Nazwa	Opis
Wskaźnik	<ul style="list-style-type: none">• Włączony (czerwony): kamera jest uruchamiana.• Miga powoli (czerwony): ustanowienie połączenia Wi-Fi nie powiodło się.• Miga szybko (czerwony): błąd kamery (np. błąd karty microSD).• Włączony (niebieski): przeglądanie lub odtwarzanie nagrań wideo w aplikacji EZVIZ.• Miga szybko (niebieski): kamera jest gotowa do ustanowienia połączenia Wi-Fi.• Miga powoli (niebieski): kamera działa prawidłowo.
Karta microSD	Sprzedawana osobno. Po włożeniu karty microSD zainicjuj ją w aplikacji EZVIZ, aby umożliwić zapisywanie plików wideo na karcie microSD.
Przycisk resetowania	Podczas działania kamery naciśnij przycisk resetowania i przytrzymaj go przez pięć sekund. Spowoduje to ponowne uruchomienie kamery i przywrócenie wszystkich domyślnych parametrów kamery.

Rozwiązywanie problemów

- P:** Komunikat „The device is offline” (Urządzenie w trybie offline) lub „The device is not registered” (Urządzenie nie jest zarejestrowane) pojawia się po dodaniu kamery przy użyciu aplikacji EZVIZ.
- O:** 1. Upewnij się, że sieć, do której kamera jest podłączona, funkcjonuje prawidłowo, a funkcja DHCP routera jest włączona.
2. Naciśnij i przytrzymaj przycisk resetowania przez pięć sekund, jeżeli parametry sieci zostały zmienione ręcznie.
- P:** Jak użyć karty microSD jako magazynu lokalnego?
- O:** 1. Upewnij się, że karta microSD jest zainstalowana, a kamera została dodana do twojego konta EZVIZ. Zaloguj się w aplikacji EZVIZ, wyświetl okno „Device Details” (Szczegóły urządzenia). Jeżeli pojawi się przycisk „Initialize Storage Card” (Zainicjuj kartę pamięci), musisz zainicjować kartę microSD.
2. Domyślnie włączone jest nagrywanie na karcie microSD zdarzeń związanych z detekcją ruchu.
- P:** Dlaczego lampa jest włączona, mimo że światło otoczenia jest wystarczająco jasne?
- O:** Urządzenie może aktywować mechanizm zabezpieczający, który jest wyłączany automatycznie po jednej godzinie. Aby wyłączyć go samodzielnie, w aplikacji naciśnij pozycję „Black/White Night Vision” (Noktowizja czarno-biała) lub „Smart Night Vision” (Noktowizja inteligentna).

NARAŻENIE NA FALE RADIOWE

Pasma częstotliwości i dopuszczalne wartości graniczne znamionowej mocy promieniowanej (transmisja i/lub przewodzenie) tego urządzenia radiowego są następujące:

Pasma	Wi-Fi 2,4 GHz
Częstotliwość	Od 2,412 GHz do 2,472 GHz
Moc promieniowana (EIRP)	60 mW

i Aby uzyskać więcej informacji, skorzystaj z witryny www.ezviz.eu.