

FINLUX

FREEZER

User Manual

N5 AF5 5F?5

Q•d\ &œ à•ÿ *ã

FR-FF2451FM0W

Index

BEFORE USING THE APPLIANCE	3
General warnings	3
Old and out-of-order fridges	7
Safety warnings	7
Installing and operating your freezer	8
Before using your freezer	9
USING YOUR FREEZER	9
Thermostat setting	9
Accessories	9
Making Ice cubes (Ice tray).....	9
Plastic scraper	10
Warnings for temperature settings.....	10
ARRANGING FOOD IN THE APPLIANCE	10
CLEANING AND MAINTENANCE	13
Defrosting	14
TRANSPORTATION AND CHANGING OF INSTALLATION POSITION	14
Repositioning the door.....	15
BEFORE CALLING YOU'RE AFTER SALES SERVICE	15
Tips for saving energy	16
THE PARTS OF THE APPLIANCE AND THE COMPARTMENTS	17
TECHNICAL DATA	19
INFORMATION FOR TEST INSTITUTES.....	19
CUSTOMER CARE AND SERVICE	19

PART 1. BEFORE USING THE APPLIANCE

General warnings

This appliance is not intended to be used as a built-in appliance.

⚠ WARNING: Keep ventilation openings, in the appliance enclosure or in the built-in structure, clear of obstruction.

⚠ WARNING: Do not use mechanical devices or other means to accelerate the defrosting process, other than those recommended by the manufacturer.

⚠ WARNING: Do not use electrical appliances inside the food storage compartments of the appliance, unless they are of the type recommended by the manufacturer.

⚠ WARNING: Do not damage the refrigerant circuit.

⚠ WARNING: When positioning the appliance, ensure the supply cord is not trapped or damaged.

⚠ WARNING: Do not locate multiple portable socket-outlets or portable power supplies at the rear of the appliance.

⚠ WARNING: In order to avoid any hazards resulting from the instability of the appliance, it must be fixed in accordance with the instructions.

⚠ If your appliance uses R600a as a refrigerant (this information will be provided on the label of the cooler) you should take care during transportation and installation to prevent the cooler elements from being

damaged. R600a is an environmentally friendly and natural gas, but it is explosive. In the event of a leak due to damage of the cooler elements, move your fridge away from open flames or heat sources and ventilate the room where the appliance is located for a few minutes.

- While carrying and positioning the fridge, do not damage the cooler gas circuit.
- Do not store explosive substances such as aerosol cans with a flammable propellant in this appliance.
- This appliance is intended to be used in household and domestic applications
- If the socket does not match the refrigerator plug, it must be replaced by the manufacturer, a service agent or similarly qualified persons in order to avoid a hazard.
- A specially grounded plug has been connected to the power cable of your refrigerator. This plug should be used with a specially grounded socket of 16 amperes. If there is no such socket in your house, please have one installed by an authorised electrician.

- This appliance can be used by children aged from 8 years and above and persons with reduced physical, sensory or mental capabilities or lack of experience and knowledge if they have been given supervision or instruction concerning use of the appliance in a safe way and understand the hazards involved. Children shall not play with the appliance. Cleaning and user maintenance shall not be made by children without supervision.
- Children aged from 3 to 8 years are allowed to load and unload refrigerating appliances. Children are not expected to perform cleaning or user maintenance of the appliance, very young children (0-3 years old) are not expected to use appliances, young children (3-8 years old) are not expected to use appliances safely unless continuous supervision is given, older children (8-14 years old) and vulnerable people can use appliances safely after they have been given appropriate supervision or instruction concerning use of the appliance. Very vulnerable people are not expected to use appliances safely unless continuous supervision is given.
- If the supply cord is damaged, it must be replaced by the manufacturer, an authorised service agent or similar qualified persons, in order to avoid a hazard.
- This appliance is not intended for use at altitudes exceeding 2000 m.

To avoid contamination of food, please respect the following instructions:

- Opening the door for long periods can cause a significant increase of the temperature in the compartments of the appliance.
- Clean regularly surfaces that can come in contact with food and accessible drainage systems
- Store raw meat and fish in suitable containers in the refrigerator, so that it is not in contact with or drip onto other food.
- Two-star frozen-food compartments are suitable for storing pre-frozen food, storing or making ice cream and making ice cubes.
- One-, two- and three-star compartments are not suitable for the freezing of fresh food.
- If the refrigerating appliance is left empty for long periods, switch off, defrost, clean, dry, and leave the door open to prevent mould developing within the appliance.

Old and out-of-order fridges

- If your old fridge has a lock, break or remove the lock before discarding it, because children may get trapped inside it and may cause an accident.
- Old fridges and freezers contain isolation material and refrigerant with CFC. Therefore, take care not to harm environment when you are discarding your old fridges.

Disposal of your old appliance



This symbol on the product or package implies that the product should not be treated as domestic waste. Instead, it should be delivered to applicable waste collection places recycling electrical and electronic equipment. You will contribute to avoid potential negative results regarding environment and human health, which will arise due to wrong waste procedure for the product by ensuring that this product is annihilated properly. Recycling materials will help natural resources be preserved. For more detailed information regarding recycling of this product, please contact local municipality, domestic waste annihilation service or the shop you have purchased the product.

Please ask your municipal authority about the disposal of the WEEE for the reuse, recycle and recovery purposes.

Notes:

- Please read the instruction manual carefully before installing and using your appliance.
We are not responsible for the damage occurred due to misuse.
- Follow all instructions on your appliance and instruction manual, and keep this manual in a safe place to resolve the problems that may occur in the future.
- This appliance is produced to be used in homes and it can only be used in domestic environments and for the specified purposes. It is not suitable for commercial or common use. Such use will cause the guarantee of the appliance to be cancelled and our company will not be responsible for the losses to be occurred.
- This appliance is produced to be used in houses and it is only suitable for cooling / storing foods. It is not suitable for commercial or common use and/or for storing substances except for food. Our company is not responsible for the losses to be occurred in the contrary case.

Safety warnings

- Do not connect your freezer to the mains electricity supply using an extension lead.
- Do not plug in damaged, torn or old plugs.
- Do not pull, bend or damage the cord.



- This appliance is designed for use by adults, do not allow children to play with the appliance or let them hang off the door.
- Never touch the power cord/plug with wet hands as this could cause a short circuit or electric shock.



- Do not place glass bottles or beverage cans in the ice-making compartment as they can burst as the contents freeze.
- Do not place explosive or flammable material in your freezer. Place drinks with high alcohol content vertically in the freezer and make sure that their tops are tightly closed.
- When removing ice from the ice-making compartment, do not touch it. Ice may cause frost burns and/or cuts.
- Do not touch frozen goods with wet hands. Do not eat ice-cream or ice cubes immediately after you have taken them out of the ice-making compartment.
- Do not re-freeze frozen goods after they have melted. This may cause health issues such as food poisoning.
- Do not cover the body or top of freezer with lace. This affects the performance of your freezer.
- Secure any accessories in the freezer during transportation to prevent damage to the accessories.
- Do not use plug adapter.

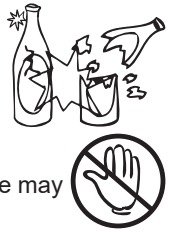

Installing and operating your freezer

Before starting to use your freezer, you should pay attention to the following points:

- The operating voltage for your freezer is 220-240 V at 50Hz.
- We do not accept responsibility for any damages that occur due to ungrounded usage.
- Place your freezer where it will not be exposed to direct sunlight.
- Your appliance should be at least 50 cm away from stoves, gas ovens and heater cores, and at least 5 cm away from electrical ovens.
- Your freezer should never be used outdoors or exposed to rain.
- When your freezer is placed next to a deep freezer, there should be at least 2 cm between them to prevent humidity forming on the outer surface.
- Do not place heavy items on the appliance.
- Do not place anything on your freezer, and install your freezer in a suitable place so that at least 15 cm of free space is available above it.
- Use the adjustable front legs to make sure your appliance is level and stable. You can adjust the legs by turning them in either direction. This should be done before placing food in the freezer.
- Before using your freezer, wipe all parts with a solution of warm water and a teaspoon of sodium bicarbonate, then rinse with clean water and dry. Place all parts in the freezer after cleaning.
- Install the plastic distance guide (the part with black vanes at the rear) by turning it 90° (as shown in the figure) to prevent the condenser from touching the wall.
- The freezer should be placed against a wall with a free space not exceeding 75 mm.

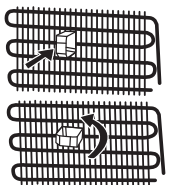

Before using your freezer

- When using your freezer for the first time, or after transportation, keep it in an upright position for at least 3 hours before plugging into the mains. This allows efficient operation and prevents damage to the compressor.



- Your freezer may have a smell when it is operated for the first time. This is normal and the smell will fade away when your freezer starts to cool.

General notes:

Freezer Compartment (Freezer): Most Efficient use of energy is ensured in the configuration with the drawers and bins are on stock position.

PART 2. USING YOUR FREEZER

Thermostat setting

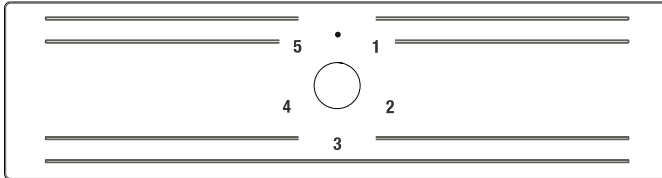

Freezer thermostat automatically regulates the inside temperature of the compartments. By rotating the knob from position “1” to “5”, colder temperatures can be obtained.

Important note: Do not try to rotate knob beyond 1 position it will stop your appliance.

Freezer Thermostat Setting;

1 - 2 : For short-term storage of food in the freezer compartment, you can set the knob between minimum and medium position.

3 - 4 : For long-term storage of food in the freezer compartment, you can set knob medium position.

5 : For freezing the fresh food. The appliance will run for colder temperatures.

Note that

- The ambient temperature, temperature of the freshly stored food and how often the door is opened, affects the temperature in the freezer compartment. If required, change the temperature setting.
- For best internal temperature the indicator in the freezer thermostat should be positioned between 2 and 4.

Accessories

Making Ice cubes (Ice tray)

- Fill the ice tray with water and place in the freezer compartment.
- After the water has completely turned into ice, you can twist the tray as shown below to remove the ice cubes.

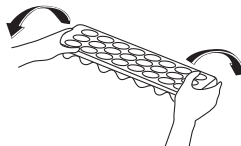
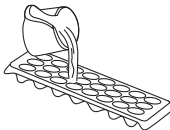

Plastic scraper

After a period of time frost will build up in certain areas in the freezer compartment. The frost accumulated in the freezer should be removed periodically. Use the plastic scraper provided if necessary. Do not use sharp metal objects for this operation. They could puncture the refrigerator circuit and cause irreparable damage to the unit.

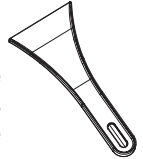

Visual and text descriptions on the accessories section may vary according to the model of your appliance.

Warnings for temperature settings

- The ambient temperature, temperature of the freshly stored food and how often the door is opened, affects the temperature in the freezer. If required, change the temperature setting.
- It is not recommended that you operate your freezer in environments colder than 10°C.
- The temperature setting should be set by taking into consideration how often the freezer door is opened and closed, how much food is stored in the freezer and the environment in which and the positioning of the appliance.
- We recommend that when first using the freezer it should be left running for 24 hours uninterrupted to ensure it is completely cooled. Do not open the freezer door, or put food inside for this period.
- Your freezer has a 5 minute built in delay function, designed to prevent damage to the compressor. When power is applied to your freezer, it will begin to operate normally after 5 minutes.
- Your freezer is designed to operate in the ambient temperature intervals stated in the standards, according to the climate class stated in the information label. It is not recommended that your freezer is operated in the environments which are out of the stated temperature intervals in terms of cooling efficiency.

Climate class and meaning:

T (tropical): This refrigerating appliance is intended to be used at ambient temperatures ranging from 16 °C to 43 °C.

ST (subtropical): This refrigerating appliance is intended to be used at ambient temperatures ranging from 16 °C to 38 °C.

N (temperate): This refrigerating appliance is intended to be used at ambient temperatures ranging from 16 °C to 32 °C.

SN (extended temperate): This refrigerating appliance is intended to be used at ambient temperatures ranging from 10 °C to 32 °C.

PART 3. ARRANGING FOOD IN THE APPLIANCE

- The freezer compartment is used for freezing fresh food, for storing frozen foods for the period of time indicated on packaging and for making ice cubes.
- Do not put fresh and warm food next to frozen food as it can thaw the frozen food.
- Do not put fresh and warm foods to the freezer door shelves to be frozen. Only use the door shelves for storing frozen foods.
- While freezing fresh foods (i.e. meat, fish and mincemeat) divide them in portions you will use in a single serving.
- For storing frozen foods, the instructions shown on frozen food packages should always be followed carefully. If no information is provided, food should not be stored for more

than 3 months from the purchased date.

- When buying frozen food ensure that these have been frozen at suitable temperatures and that the packing is intact.
- Frozen food should be transported in appropriate containers to maintain the quality of the food and should be returned to the freezing surfaces of the unit in the shortest possible time.
- If a package of frozen food shows the sign of humidity and abnormal swelling it is probable that it has been previously stored at an unsuitable temperature and that the contents have deteriorated.
- The storage life of frozen food depends on the room temperature, thermostat setting, how often the door is opened, the type of food and the length of time required to transport the product from the shop to your home. Always follow the instructions printed on the packaging and never exceed the maximum storage life indicated.
- While freezing food, the maximum amount of fresh food (in kg) that can be frozen in 24 hours is indicated on the appliance label.

Meat and fish	Preparation	Maximum Storing time (month)
Steak	Wrapping in a foil	6 - 8
Lamb meat	Wrapping in a foil	6 - 8
Veal roast	Wrapping in a foil	6 - 8
Veal cubes	In small pieces	6 - 8
Lamb cubes	In pieces	4 - 8
Minced meat	In packages without using spices	1 - 3
Giblets (pieces)	In pieces	1 - 3
Bologna sausage/salami	Should be packaged even if it has membrane	
Chicken and turkey	Wrapping in a foil	4 - 6
Goose and Duck	Wrapping in a foil	4 - 6
Deer, Rabbit, Wild Boar	In 2.5 kg portions and as fillets	6 - 8
Freshwater fishes (Salmon, Carp, Crane, Siluroidea)	After cleaning the bowels and scales of the fish, wash and dry it; and if necessary, cut off the tail and head.	2
Lean fish; bass, turbot, flounder		4
Fatty fishes (Tunny, Mackarel, bluefish, anchovy)		2 - 4
Shellfish	Cleaned and in bags	4 - 6
Caviar	In its package, aluminium or plastic container	2 - 3
Snails	In salty water, aluminum or plastic container	3

Note: Frozen meat should be cooked as fresh meat after being thawed. If the meat is not cooked after being thawed, it must not be re-frozen.

Vegetables and Fruits	Preparation	Maximum storage time (months)
String beans and beans	Wash, cut into small pieces and boil in water	10 - 13
Beans	Hull, wash and boil in water	12
Cabbage	Clean and boil in water	6 - 8
Carrot	Clean, cut into slices and boil in water	12
Pepper	Cut the stem, cut into two pieces, remove the core and boil in water	8 - 10
Spinach	Wash and boil in water	6 - 9
Cauliflower	Remove the leaves, cut the heart into pieces and leave it in water with a little lemon juice for a while	10 - 12
Eggplant	Cut into pieces of 2cm after washing	10 - 12
Corn	Clean and pack with its stem or as sweet corn	12
Apple and pear	Peel and slice	8 - 10
Apricot and Peach	Cut into two pieces and remove the stone	4 - 6
Strawberry and Blackberry	Wash and hull	8 - 12
Cooked fruits	Add 10 % of sugar to the container	12
Plum, cherry, sourberry	Wash and hull the stems	8 - 12

Dairy Products	Preparation	Maximum Storing time (months)	Storing Conditions
Packet (Homogenize) Milk	In its own packet	2 - 3	Pure Milk – In its own packet
Cheese-excluding white cheese	In slices	6 - 8	Original package may be used for short storing period. It should be wrapped in foil for longer periods.
Butter, margarine	In its package	6	

	Maximum Storing time (months)	Thawing time in room temperature (hours)	Thawing time in oven (minutes)
Bread	4 - 6	2 - 3	4-5 (220-225 °C)
Biscuits	3 - 6	1 - 1,5	5-8 (190-200 °C)
Pastry	1 - 3	2 - 3	5-10 (200-225 °C)
Pie	1 - 1,5	3 - 4	5-8 (190-200 °C)
Phyllo dough	2 - 3	1 - 1,5	5-8 (190-200 °C)
Pizza	2 - 3	2 - 4	15-20 (200 °C)

PART 4. CLEANING AND MAINTENANCE

- Disconnect the unit from the power supply before cleaning.



- Do not wash your freezer by pouring water on it.



- Make sure that no water enters the lamp housing and other electrical components.
- The freezer should be cleaned periodically using a solution of bicarbonate of soda and lukewarm water.

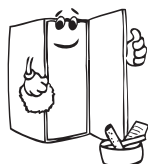

- Clean the accessories separately with soap and water. Do not clean them in the dishwasher.



- Do not use abrasive products, detergents or soaps. After washing, rinse with clean water and dry carefully. When you have finished cleaning, reconnect the plug to the mains supply with dry hands.

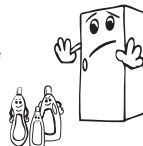

- Clean the condenser with a broom at least twice a year. This will help you to save on energy costs and increase productivity.



! The power supply must be disconnected.

Defrosting

Freezer defrosting process

- Small amounts of frost will accumulate inside the freezer, depending upon the length of time for which the door is left open or the amount of moisture introduced. It is essential to ensure that no frost or ice is allowed to form at places where it will affect the close fitting of the door seal. This might allow air to penetrate the cabinet, encouraging continuous running of the compressor. Thin frost formation is quite soft and can be removed with a brush or plastic scraper. Do not use metal or sharp scrapers, mechanical devices or other means to accelerate the defrosting process. Remove all dislodged frost from the cabinet floor. It is not necessary to switch off the appliance for the removal of this frost.
- For the removal of heavy ice deposits, disconnect the appliance from the mains supply, empty the contents into cardboard boxes and wrap in thick blankets or layers of paper to keep them cold. Defrosting will be most effective if carried out when the freezer is nearly empty and should be carried out as quickly as possible to prevent undue increase in the temperature of the contents.
- Do not use metal or sharp scrapers, mechanical devices or other means to accelerate the defrosting process. An increase in temperature of frozen food during defrosting will shorten the storage life. If the contents are well wrapped and placed in a cool area they should keep for several hours.
- Dry the inside of the compartment with a sponge or a clean cloth.
- To accelerate the defrosting process, place one or more bowls of warm water in the freezer compartment.
- Examine the contents when replacing them in the freezer and if some of the food has thawed out it should be eaten within 24 hours, or be cooked and re-frozen.
- After defrosting has finished clean the inside of the appliance with a solution of warm water with a little bicarbonate of soda and then dry thoroughly. Wash all removable parts in the same way and reassemble. Reconnect the appliance to the mains supply and leave for 2 to 3 hours on setting « 5 » position before introducing the food back into the freezer.

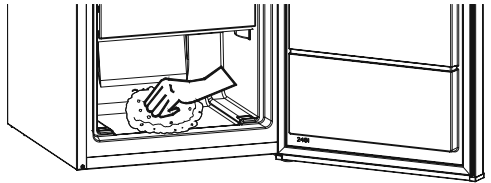

PART 5.

TRANSPORTATION AND CHANGING OF INSTALLATION POSITION

Transportation and changing of Installation position

- The original packages and foamed polystyrene (PS) can be retained if required.
- During transportation, the appliance should be secured with a wide string or a strong rope. The instructions written on the corrugated box must be followed while transporting.
- Before transporting or changing the installation position, all the moving objects (ie, ice tray, scraper, drawers ...) should be taken out or fixed with bands in order to prevent them from getting damaged.

! Carry your fridge in the upright position.

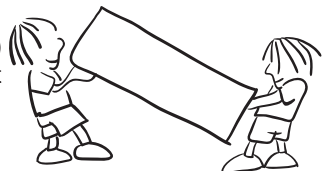

Repositioning the door

- It is not possible to change the opening direction of your freezer door, if the door handle on your freezer is installed from the front surface of the door.
- It is possible to change the opening direction of the door on models without any handles.
- If the door opening direction of your freezer may be changed, you should contact the nearest Authorised Service Agent to have the opening direction changed.

PART 6. BEFORE CALLING YOU'RE AFTER SALES SERVICE

If your freezer is not operating as expected, check the solutions listed below before calling an electrician or the after sales service.

What to do if your appliance does not operate:

Check that:

- The thermostat setting is not on « • » position
- Your freezer is plugged in and switched on,
- The mains switch in your home is not switched off,
- The socket is no longer functioning. To check this, plug in an appliance that you know is working into the same socket.

What to do if your appliance performs poorly:

Check that:

- You have not overloaded the appliance,
- The thermostat setting is not on « 1 » position,
- The doors are closed properly,
- There is no dust on the condenser,
- There is enough space for air circulation at the rear and side of the appliance.

If there is noise:

The cooling gas which circulates in the refrigerator circuit may make a slight noise (bubbling sound) even when the compressor is not running. This is normal. If these sounds are different check that:

- The appliance is well levelled
- Nothing is touching the rear
- Nothing on or in the appliance is vibrating.

Recommendations

- If the appliance is not used for long time (for example during holidays) defrost and clean the refrigerator, leaving the door open to prevent the formation of mildew and smell.
- To stop the appliance completely, unplug it from the mains socket (for cleaning and when the doors are left open).
- If the problem persists after you have followed all the instructions above, please consult the nearest Authorised Service.
- The appliance you have purchased is designed for home type use and can be used only at home and for the stated purposes. It is not suitable for commercial or common use. If the consumer use the appliance in a way that does not comply with these features, we emphasise that the producer and the dealer shall not be responsible for any repair or failure within the guarantee period.

Tips for saving energy

1. Install the appliance in a cool, well ventilated room , but not in direct sunlight and not near a heat source (radiator, cooker.. etc). Otherwise use an insulating plate.
2. Allow warm food and drinks to cool down outside the appliance.
3. Cover drinks or other liquids when placing them in the appliance Otherwise humidity increases in the appliance. Therefore, the working time gets longer. Also covering drinks and other liquids helps to preserve smell and taste.
4. Try to avoid keeping the doors open for long periods or opening the doors too frequently as warm air will enter the cabinet and cause the compressor to switch on unnecessarily often.
5. Keep the covers of the different temperature compartments (crisper, chiller ...etc) closed
6. Door gasket must be clean and pliable. Replace gaskets if worn.

PART 7.

THE PARTS OF THE APPLIANCE AND THE COMPARTMENTS

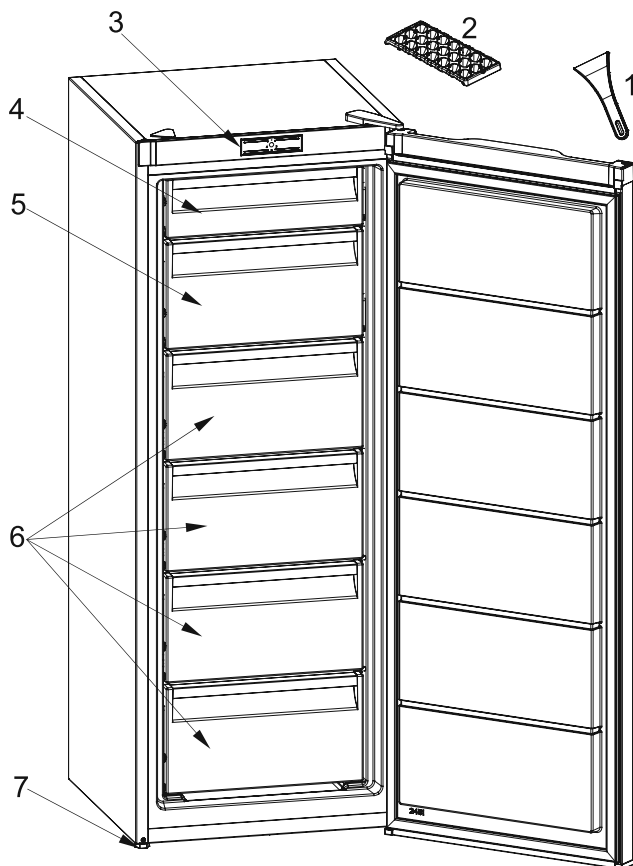

This presentation is only for information about the parts of the appliance.
Parts may vary according to the appliance model.

1. Plastic scraper
2. Ice tray
3. Thermostat
4. Freezer upper room cover
5. Freezer bottom room cover
6. Freezer compartment drawers
7. Levelling Foot

Dimensions

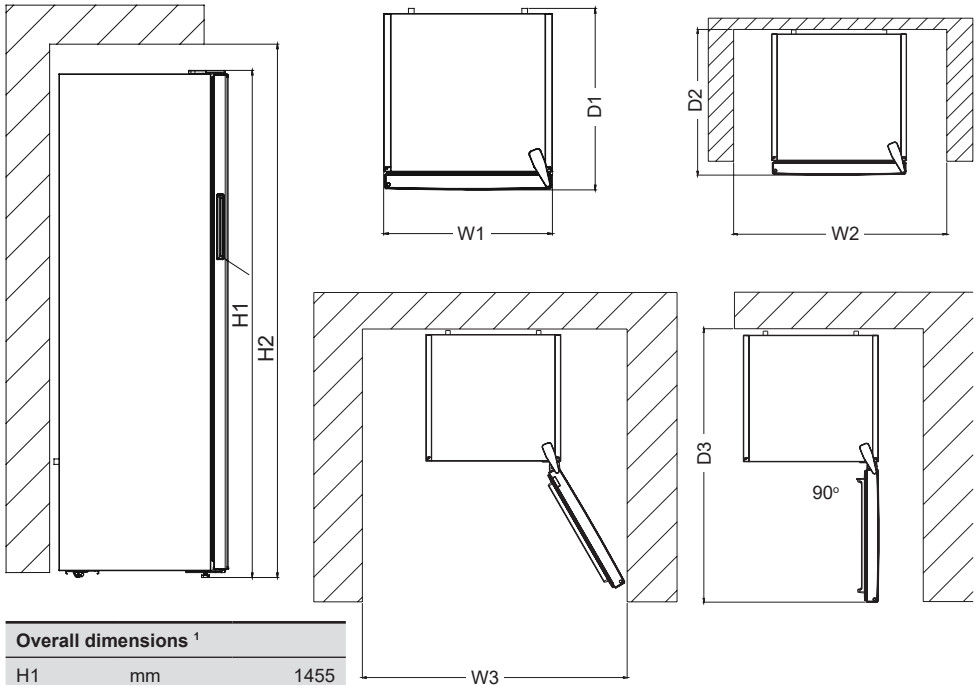

Overall dimensions ¹

H1	mm	1455
W1	mm	540
D1	mm	595

¹ the height, width and depth of the appliance without the handle.

Space required in use ²

H2	mm	1605
W2	mm	640
D2	mm	692,8

² the height, width and depth of the appliance including the handle, plus the space necessary for free circulation of the cooling air.

Overall space required in use ³

W3	mm	659,8
D3	mm	1142,3

³ the height, width and depth of the appliance including the handle, plus the space necessary for free circulation of the cooling air, plus the space necessary to allow door opening to the minimum angle permitting removal of all internal equipment.

TECHNICAL DATA

The technical information is situated in the rating plate on the internal side of the appliance and on the energy label.

The QR code on the energy label supplied with the appliance provides a web link to the information related to the performance of the appliance in the EU EPREL database.

Keep the energy label for reference together with the user manual and all other documents provided with this appliance.

It is also possible to find the same information in EPREL using the link <https://eprel.ec.europa.eu> and the model name and product number that you find on the rating plate of the appliance.

See the link www.theenergylabel.eu for detailed information about the energy label.

INFORMATION FOR TEST INSTITUTES

Appliance for any EcoDesign verification shall be compliant with EN 62552.

Ventilation requirements, recess dimensions and minimum rear clearances shall be as stated in this User Manual at **Chapter 2**. Please contact the manufacturer for any other further information, including loading plans.

CUSTOMER CARE AND SERVICE

Always use original spare parts.

When contacting our Authorised Service Centre, ensure that you have the following data available: Model, Serial Number and Service Index.

The information can be found on the rating plate. **You can find the rating label inside the fridge zone on the left lower side.**

The original spare parts for some specific components are available for a minimum of 7 or 10 years, based on the type of component, from the placing on the market of the last unit of the model.

Visit our website to:
[HTTP://VESTEL-POLAND.COM/](http://vestel-poland.com/)

Spis treści

PRZED ROZPOCZĘCIEM KORZYSTANIA Z URZĄDZENIA.....	21
Ostrzeżenia ogólne	21
Usuwanie zużytego urządzenia.....	24
Ostrzeżenia dotyczące bezpieczeństwa	24
Informacje dotyczące instalacji.....	25
Przed przystąpieniem do korzystania z zamrażarki	26
WYKORZYSTANIE ZAMRAŻARKI	26
Panel sterowania zamrażarki	26
Ostrzeżenia dotyczące ustawień temperatury.....	27
Wyposażenie dodatkowe	27
Tacka do lodu	27
WSKAZÓWKI DOTYCZĄCE PRZECHOWYWANIA ARTYKUŁÓW SPOŻYWCZYCH.....	28
CZYSZCZENIE I KONSERWACJA	32
Odszranianie zamrażarki.....	32
DOSTAWA I ZMIANA MIEJSCA MONTAŻU	33
Przestawienie drzwi.....	33
ROZWIĄZYWANIE PROBLEMÓW	33
Wskazówki dotyczące oszczędzania energii.....	34
TWOJA ZAMRAŻARKA	36
DANE TECHNICZNE	38
INFORMACJE DLA INSTYTUCJI PRZEPROWADZAJĄCYCH BADANIA	38
OBSŁUGA KLIENTA I SERWIS	38

Ostrzeżenia ogólne

Urządzenie to nie jest przeznaczone do użytku jako urządzenie do zabudowy.

! OSTRZEŻENIE: Nie należy zasłaniać otworów wentylacyjnych w obudowie urządzenia lub w zabudowie.

! OSTRZEŻENIE: Nie należy stosować żadnych narzędzi mechanicznych ani środków w celu przyspieszenia procesu rozmrażania innych niż zalecane przez producenta.

! OSTRZEŻENIE: Nie należy używać urządzeń elektrycznych wewnątrz komór do przechowywania żywności poza zalecanymi przez producenta.

! OSTRZEŻENIE: Należy uważać, aby nie uszkodzić układu czynnika chłodniczego.

! OSTRZEŻENIE: Ustawiając urządzenie, należy unikać uwięzienia lub uszkodzenia przewodu.

! OSTRZEŻENIE: Nie umieszczać rozgałęziaczy ani przenośnych źródeł zasilania z tyłu urządzenia.

! OSTRZEŻENIE: Aby uniknąć niebezpieczeństwa powstałego na skutek niestabilności urządzenia, należy je naprawiać zgodnie z instrukcją.

! Jeżeli w urządzeniu jest zastosowany środek R600a jako czynnik chłodniczy, na etykiecie chłodnicy znajduje się odpowiednia informacja — należy zachować ostrożność podczas transportu i montażu, aby zapobiec zniszczeniu części chłodnicy. Środek R600a jest przyjaznym środowisku, naturalnym gazem, jednak jest on wybuchowy. W przypadku wycieku gazu spowodowanego uszkodzeniem elementów chłodnicy należy odsunąć chłodziarkę od źródeł ognia lub ciepła i przez kilka minut wywietrzyć pomieszczenie, w którym znajduje

się urządzenie.

- Podczas przenoszenia i ustawiania chłodziarki należy uważać, aby nie uszkodzić układu gazowego chłodnicy.
- W urządzeniu nie należy przechowywać materiałów, takich jak aerozole z substancjami łatwopalnymi.
- Urządzenie przeznaczone jest do użytku domowego.
- Jeśli gniazdo elektryczne nie pasuje do wtyczki chłodziarki, musi ona zostać wymieniona przez producenta, pracownika serwisu lub podobnie wykwalifikowaną osobę w celu uniknięcia niebezpieczeństwa.
- Urządzenie nie jest przeznaczone do użytku przez osoby (w tym dzieci) o ograniczonych zdolnościach ruchowych, postrzegania lub umysłowych, a także osoby nie posiadające odpowiedniego doświadczenia i wiedzy, chyba że osoba odpowiedzialna za ich bezpieczeństwo udzieliła odpowiedniego instruktażu z zakresu obsługi urządzenia. Należy uważać, aby dzieci nie bawiły się urządzeniem.
- Specjalna wtyczka z uziemieniem została połączona z przewodem zasilającym chłodziarki. Wtyczka ta powinna być używana z gniazdem elektrycznym z uziemieniem 16 A. Jeśli w domu nie ma takiego gniazda, należy zlecić jego montaż autoryzowanemu elektrykowi.
- Urządzenie może być używane przez dzieci od 8 lat wzwyż oraz osoby o ograniczonych zdolnościach ruchowych, postrzegania lub umysłowych, a także osoby

nie posiadające odpowiedniego doświadczenia i wiedzy, pod nadzorem innych osób oraz po instruktażu dotyczącym bezpiecznego użytkownika, pod warunkiem, że rozumieją niebezpieczeństwa wynikające z nieprawidłowego użytkownika. Dzieci nie powinny bawić się urządzeniem. Czyszczenie i konserwacja użytkownika nie powinny być przeprowadzane przez dzieci bez nadzoru.

- Dzieci w wieku od 3 do 8 lat mogą ładować i rozładowywać urządzenia chłodnicze. Dzieci nie powinny czyścić urządzeń lub wykonywać konserwacji przewidzianej dla użytkownika, bardzo małe dzieci (poniżej 3. roku życia) w ogóle nie powinny korzystać z urządzeń, użytkowanie urządzeń przez małe dzieci (od 3 do 8 lat) jest bezpieczne tylko pod stałym nadzorem, starsze dzieci (w wieku od 8 do 14 lat) i osoby szczególnie wrażliwe mogą bezpiecznie korzystać z urządzeń pod właściwym nadzorem lub po tym, jak zostały zapoznane z instrukcją użytkownika urządzenia. Ludzie bardzo wrażliwi mogą bezpiecznie korzystać z urządzenia tylko pod stałym nadzorem.
- Jeśli przewód zasilający jest uszkodzony, powinien zostać wymieniony przez producenta, pracownika serwisu, lub podobnie wykwalifikowaną osobę, w celu uniknięcia niebezpieczeństwa.
- To urządzenie nie jest przeznaczone do użytku na wysokościach przekraczających 2000 m.n.p.m.

Aby uniknąć zanieczyszczenia żywności, należy przestrzegać poniższych instrukcji:

- Pozostawianie zbyt długo otwartych drzwi może spowodować znaczny wzrost temperatury w komorach urządzenia.
- Regularnie czyścić powierzchnie, które mogą wejść w kontakt z żywnością, oraz dostępne systemy odwadniające.
- Surowe mięso i ryby przechowywać w odpowiednich pojemnikach w lodówce, aby nie miały żadnego kontaktu z innymi produktami spożywczymi.

- Komory na mrożonki oznaczone dwiema gwiazdkami są odpowiednie do przechowywania zamrożonej żywności, przechowywania lub robienia lodów i robienia kostek lodu.
- Komory oznaczone jedną lub trzema gwiazdkami nie nadają się do zamrażania świeżej żywności.
- Jeśli urządzenie chłodnicze pozostaje puste przez dłuższy czas, należy je wyłączyć, rozmrozić, wyczyścić, osuszyć i pozostawić otwarte drzwi, aby zapobiec rozwojowi pleśni w urządzeniu.

Usuwanie zużytego urządzenia

- Ten symbol umieszczony na produkcie lub opakowaniu oznacza, że produktu nie wolno usuwać razem ze zwykłymi odpadkami z gospodarstw domowych. Natomiast urządzenie należy dostarczyć do odpowiedniego punktu zbiórki odpadów, w którym sprzęt elektryczny i elektroniczny zostanie poddany recyklingowi. Recykling materiałów pomoże oszczędzić naturalne zasoby. Szczegółowe informacje dotyczące recyklingu opisywanego produktu można uzyskać od władz lokalnych, służby zbiórki odpadów z gospodarstw domowych lub u sprzedawcy urządzenia.



Należy skontaktować się z lokalnymi władzami w celu uzyskania szczegółowych informacji na temat usuwania zużytego urządzenia zgodnie z normami WEEE dotyczącymi ponownego wykorzystania, przetworzenia i odzyskiwania surowców.

Uwagi:

- Przed przystąpieniem do instalacji i korzystania z urządzenia należy uważnie zapoznać się z niniejszą instrukcją obsługi. Nie ponosimy odpowiedzialności za uszkodzenia powstałe na skutek niewłaściwego wykorzystania urządzenia.
- Należy przestrzegać wszystkich wskazówek znajdujących się na urządzeniu i podanych w instrukcji obsługi oraz zachować niniejszą instrukcję na wypadek późniejszych wątpliwości.
- Opisywane urządzenie jest przeznaczone do użytku domowego oraz powinno być wykorzystywane wyłącznie w gospodarstwach domowych i w określonych celach. Urządzenie nie jest przeznaczone do zastosowań komercyjnych lub wspólnego użytkowania. Takie zastosowania spowodują utratę ważności gwarancji urządzenia, a nasza firma nie ponosi odpowiedzialności za powstałe straty.
- Opisywane urządzenie jest przeznaczone do użytku domowego i nadaje się wyłącznie do chłodzenia i przechowywania artykułów spożywczych. Nie jest przeznaczone do zastosowań komercyjnych lub wspólnego użytkowania, ani do przechowywania innych substancji z wyjątkiem artykułów spożywczych. W przeciwnym wypadku nasza firma nie ponosi odpowiedzialności za powstałe straty.

Ostrzeżenia dotyczące bezpieczeństwa

- W celu podłączenia zamrażarki do źródła zasilania nie wolno stosować przedłużacza.
- Uszkodzony przewód zasilający lub wtyczka może spowodować pożar lub porażenie prądem elektrycznym. Uszkodzony przewód zasilający lub wtyczka powinny zostać wymienione przez wykwalifikowany personel.
- Nie wolno nadmiernie wyginać przewodu zasilającego.



- Nie pozwalaj dzieciom bawić się urządzeniem. Dzieciom nie wolno NIGDY siadać na szufladach albo zawieszać się na drzwiach.
- Nie wolno dotykać przewodu zasilającego/wtyczki mokrymi rękami, ponieważ mogłoby to spowodować porażenie prądem.
- Nie wolno umieszczać szklanych butelek i puszek z napojami w zamrażarce. Butelki i puszki mogłyby eksplodować.
- Wytwarzając lód w zamrażarce, nie należy go dotykać, ponieważ lód może spowodować odmrożenia i skaleczenia.
- Nie umieszczaj w zamrażarce pojemników (szklanych butelek lub pojemników) zawierających płyny, a szczególnie płyny gazowane, które mogłyby spowodować pęknięcie pojemnika i wylanie się płynu podczas zamrażania.
- Butelki, które zawierają płyny o dużej zawartości alkoholu muszą być dobrze zamknięte i umieszczone w chłodziarce w pozycji pionowej.
- Nie używaj ostrych metalowych przedmiotów aby usunąć oblodzenie komory zamrażarki; przedmioty te mogłyby przekuć obwody i w nieodwracalny sposób zniszczyć urządzenie. Korzystaj z dołączonego plastikowego skrobaka.
- Nie wolno niczego wyjmować z zamrażarki wilgotnymi lub mokrymi rękami. Mogłoby to spowodować otarcie naskórka lub odmrożenia.
- Nie wolno ponownie zamrażać artykułów spożywczych, które zostały odmrożone.



Informacje dotyczące instalacji

Przed rozpakowaniem i ustawieniem zamrażarki należy poświęcić trochę czasu na zaznajomienie się z poniższymi wskazówkami.

- Przed ustawieniem zamrażarki należy upewnić się, że nie ma widocznych uszkodzeń. Nie wolno instalować ani korzystać z uszkodzonej zamrażarki.
- Zamrażarkę należy chronić przed bezpośrednim działaniem światła słonecznego i ustawić z dala od jakichkolwiek źródeł ciepła, np. grzejnika.
- Urządzenie powinno znajdować się w odległości nie mniejszej niż 50 cm od kuchенок, kuchенок gazowych i płyt grzejnych oraz przynajmniej 5 cm od piekarników elektrycznych.
- Nie wolno narażać zamrażarki na działanie wilgoci lub deszczu.
- Zamrażarkę należy ustawić przynajmniej 20 mm od innej zamrażarki.
- Wymagana wolna przestrzeń od góry i z tyłu zamrażarki wynosi przynajmniej 150 mm. Nie wolno ustawiać jakichkolwiek przedmiotów na górze zamrażarki.
- Żeby zapewnić bezpieczne działanie urządzenia, należy je ustawić poziomo w bezpiecznym miejscu. Regulowane nóżki służą do ustawienia zamrażarki w poziomie. Przed umieszczeniem artykułów spożywczych należy upewnić się, że urządzenie zostało ustawione poziomo.
- Przed skorzystaniem z urządzenia zalecamy przetarcie wszystkich



pólek i tac przy pomocy ściereczki namoczonej w ciepłej wodzie z dodatkiem sody oczyszczonej (łyżeczka). Po wyczyszczeniu należy spłukać zamrażarkę ciepłą wodą i osuszyć.

- Do instalacji należy wykorzystać plastikowe dystanse, które znajdują się z tyłu urządzenia. Należy obrócić o 90 stopni (jak pokazano na schemacie). W ten sposób skraplacz nie będzie dotykał ścianki.
- Zamrażarkę należy ustawić przy ścianie zachowując odległość nie większą niż 75 mm.

Przed przystąpieniem do korzystania z zamrażarki

- Przy pierwszym użyciu zamrażarki należy ustawić ją pionowo przynajmniej na 3 godziny przed podłączeniem do zasilania. W ten sposób zostanie zapewniona wydajna praca i ochrona sprężarki przed uszkodzeniem.
- Przy pierwszym użyciu zamrażarki może być wyczuwalny delikatny zapach. To zupełnie normalne i po rozpoczęciu chłodzenia przez zamrażarkę zanika.

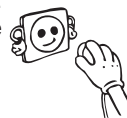
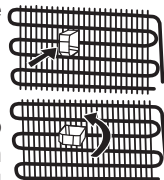

Komora zamrażalnika (zamrażalnik): Najbardziej efektywne wykorzystanie energii jest zapewnione w konfiguracji z szufladami i pojemnikami znajdującymi w pozycji przechowywania.

ROZDZIAŁ .2 WYKORZYSTANIE ZAMRAŻARKI

Panel sterowania zamrażarki

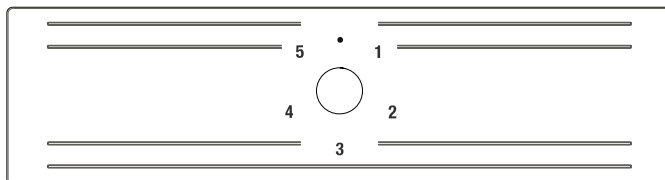

Termostat zamrażarki automatycznie reguluje temperaturę wewnątrz komór urządzenia. Obracając pokrętkę od położenia „1” do „5”, można ustawić niższe temperatury.

Ważna uwaga: Nie należy ustawiać pokrętki poza położeniem 1, ponieważ spowoduje to zatrzymanie pracy urządzenia.

Ustawienie termostatu zamrażarki:

- 1 - 2 : w przypadku krótkotrwałego przechowywania artykułów spożywczych w komorze zamrażarki można ustawić pokrętkę między położeniem minimalnym i średnim.
- 3 - 4 : w przypadku długotrwałego przechowywania artykułów spożywczych w komorze zamrażarki można ustawić pokrętkę w położeniu średnim.
- 5 : w przypadku mrożenia świeżych artykułów spożywczych. Urządzenie będzie pracować przy niższych temperaturach.

Ważne: temperatura otoczenia, temperatura świeżo umieszczonych w chłodziarce artykułów spożywczych oraz częstotliwość otwierania drzwi mają wpływ na temperaturę w komorze zamrażarki. Jeśli to konieczne, zmień ustawienie temperatury.

Ostrzeżenia dotyczące ustawień temperatury

- Temperatura otoczenia, temperatura świeżo umieszczonych w zamrażarce artykułów spożywczych oraz częstotliwość otwierania drzwi mają wpływ na temperaturę w komorze zamrażarki. Jeśli to konieczne, zmień ustawienie temperatury.
- Nie jest zalecana eksploatacja zamrażarki w otoczeniu chłodniejszym niż 10°C.
- Ustawienia termostatu należy dokonać biorąc pod uwagę częstość umieszczania świeżych artykułów spożywczych oraz otwierania i zamykania drzwi zamrażarki, ilość przechowywanych artykułów spożywczych w zamrażarce oraz warunki otoczenia, w których pracuje urządzenie.
- Przy pierwszym użyciu zamrażarki zalecana jest nieprzerwana praca urządzenia przez 24 godziny, żeby zapewnić całkowite schłodzenie. W tym czasie nie należy otwierać drzwi zamrażarki, ani umieszczać wewnątrz artykułów spożywczych.
- Zamrażarka posiada wbudowaną funkcję 5-minutowego opóźnienia, która zapobiega uszkodzeniu sprężarki. Po włączeniu zasilania zamrażarka rozpocznie normalną pracę po upływie 5 minut.
- Opisowana zamrażarka przeznaczona jest do pracy w przedziałach temperatur otoczenia określonych w standardach, zgodnie z kategorią klimatu podaną na tabliczce informacyjnej. Nie jest zalecana eksploatacja zamrażarki w środowisku, w którym przedziały temperatury otoczenia nie są określone w terminach wydajności chłodzenia.

Klasa klimatyczna i znaczenie:

T (klimat zwrotnikowy): To urządzenie chłodnicze jest przeznaczone do użytku w temperaturach otoczenia w zakresie od 16 °C do 43 °C.

ST (klimat podzwrotnikowy): To urządzenie chłodnicze jest przeznaczone do użytku w temperaturach otoczenia w zakresie od 16 °C do 38 °C.

N (klimat umiarkowany): To urządzenie chłodnicze jest przeznaczone do użytku w temperaturach otoczenia w zakresie od 16 °C do 32 °C.

SN (rozszerzony klimat umiarkowany): To urządzenie chłodnicze jest przeznaczone do użytku w temperaturach otoczenia w zakresie od 10 °C do 32 °C.

Wyposażenie dodatkowe

Tacka do lodu

- Napełnij tackę wodą i umieść w komorze zamrażarki.
- Gdy woda całkowicie zamarznie, wykręć tackę tak, jak pokazano na rysunku, aby wydobyć kostkę lodu.

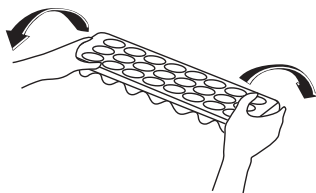
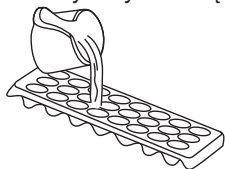

- Wykorzystaj zamrażarkę do przechowywania zamrożonych artykułów spożywczych przez dłuższy czas oraz wytwarzania kostek lodu.
- Nie należy umieszczać świeżych i ciepłych produktów spożywczych obok zamrożonych, ponieważ mogłyby spowodować rozmrożenie zamrożonych produktów.
- Świeże artykuły spożywcze, przeznaczone do zamrożenia (np. mięso, ryby i mięso mielone), należy podzielić na mniejsze porcje przeznaczone do jednorazowego spożycia.
- Maksymalna pojemność: jeśli chcesz rozmieścić duże ilości produktów spożywczych, wykorzystując maksymalną pojemność netto, możesz wyjąć szuflady (z wyjątkiem dolnej). Produkty o pokaźnych rozmiarach można przechowywać bezpośrednio na półkach.
- Przechowywanie zamrożonych produktów: zawsze należy dokładnie przestrzegać wskazówek znajdujących się opakowaniach mrozonek. W przypadku braku informacji, nie wolno przechowywać artykułów spożywczych dłużej niż 3 miesiące od daty zakupienia.
- Kupując zamrożone produkty należy upewnić się, że zostały zamrożone w odpowiedniej temperaturze, a opakowanie nie jest naruszone.
- Zamrożone artykuły spożywcze należy przewozić w odpowiednich pojemnikach, żeby utrzymać jakość produktów, i umieścić w zamrażarce najszybciej jak to możliwe.
- Jeśli opakowanie zamrożonego produktu jest wilgotne lub nienormalnie spuchnięte, prawdopodobnie oznacza to, że produkt był poprzednio przechowywany w nieodpowiedniej temperaturze i zawartość opakowania uległa zepsuciu.
- Czas przechowywania zamrożonych artykułów spożywczych zależy od temperatury w pomieszczeniu, ustawienia termostatu, częstości otwierania drzwi, rodzaju produktu i długości czasu wymaganego do przeniesienia produktu ze sklepu do domu. Należy zawsze przestrzegać wskazówek podanych na opakowaniu i nigdy nie wolno przedłużać maksymalnego czasu przechowywania produktu.
- Mrożenie artykułów spożywczych: maksymalna ilość świeżych produktów (w kg), którą można zamrozić w ciągu 24 godzin, znajduje się na etykiecie urządzenia. Żeby osiągnąć maksymalną wydajność mrożenia przy zachowaniu optymalnej wydajności urządzenia, ustaw pokrętkę termostatu w położeniu „3” na 24 godziny przed umieszczeniem świeżych produktów w zamrażarce. Na ogół ustawienie termostatu w położeniu „3” należy używać przez 24 godziny po umieszczeniu świeżych produktów w zamrażarce. Po upływie 24 godzin ustaw ponownie termostat w żądanym położeniu.
- **Uwaga:** aby zaoszczędzić energię w przypadku mrożenia niewielkich ilości produktów spożywczych, ustaw ponownie termostat w żądanym położeniu.
- Dla istnienia zdolny używać wyższe zamrażanie temperatur chłodni, kładźcie żywność, które przygotowaliście w domu (albo żywności, które będą zamrożony) do “Szybko Zamrażanie” rozdziału. Półki szybko zamrażania są w dolna rozdziału chłodni. (**Patrz na stronie 16**)

Ryby i mięso	Przygotowanie	Okres przechowywania (w miesiącach)	Czas rozmrażania w temperaturze pokojowej (w godzinach)
steaki wołowe	zapakowane do zamrożenia w odpowiednich porcjach	6–10	1–2
jagnięcina	zapakowane do zamrożenia w odpowiednich porcjach	6–8	1–2
pieczeń cielęca	zapakowane do zamrożenia w odpowiednich porcjach	6–10	1–2
pokrojona cielęcina	w małych kawałkach	6–10	1–2
pokrojona baranina	w kawałkach	4–8	2–3
mięso mielone	w wygodnych porcjach, zapakowane bez przyprawiania	1–3	2–3
podroby (w kawałkach)	w kawałkach	1–3	1–2
kiełbasy/salami	zapakowane, nawet jeśli są osłonkach	1–2	do rozmrożenia
kurczak i indyk	zapakowane do zamrożenia w odpowiednich porcjach	7–8	10–12
gęś/kaczka	zapakowane do zamrożenia w odpowiednich porcjach	4–8	10
jelenina, królik, dzik	porcje po 2,5 kg bez kości	9–12	10–12
ryby słodkowodne (pstrąg, karp, szczupak, sum)	wymyć i osuszyć po dokładnym wypatroszeniu i usunięciu łusek, jeśli potrzeba, odciąć ogon i głowę	2	do całkowitego rozmrożenia
chude ryby (labraks, turbot, sola)		4–8	
tłuste ryby (bonito, makrela, lufar, sardela)		2–4	
skorupiaki	oczyszczone i umieszczone w torebkach	4–6	do całkowitego rozmrożenia
kawior	w opakowaniu, wewnątrz aluminiowego lub plastikowego pojemnika	2–3	do całkowitego rozmrożenia
ślimaki	w posolonej wodzie, wewnątrz aluminiowego lub plastikowego pojemnika	3	do całkowitego rozmrożenia

Uwaga: mrożoną żywność po rozmrożeniu należy gotować tak jak świeże produkty. Jeśli nie zostanie ugotowana po rozmrożeniu, NIGDY nie wolno jej zamrażać ponownie.

Warzywa i owoce	Przygotowanie	Okres przechowywania (w miesiącach)	Czas rozmrażania w temperaturze pokojowej (w godzinach)
kalafior	usunąć liście, podzielić na różyczki i trzymać w wodzie z dodatkiem odrobiny cytryny	10–12	można używać w postaci zamrożonej
zielona fasolka, fasolka szparagowa	umyć i pokroić na małe kawałki	10–13	można używać w postaci zamrożonej
groszek	wyłuskać i umyć	12	można używać w postaci zamrożonej
grzyby i szparagi	umyć i pokroić na małe kawałki	6–9	można używać w postaci zamrożonej
kapusta	umyta	6–8	2
bakłażan	po umyciu pokroić na kawałki 2 cm	10–12	oddzielić krążki od siebie
kukurydza	umyć i zapakować jako kolby lub ziarna	12	można używać w postaci zamrożonej
marchew	umyć i pokroić na plasterki	12	można używać w postaci zamrożonej
papryka	usunąć łodygę, podzielić na połowy i usunąć ziarna	8–10	można używać w postaci zamrożonej
szpinak	umyty	6–9	2
jabłka i gruszki	pokroić, obierać ze skórki	8–10	(w zamrażalniku) 5
morele i brzoskwinie	podzielić na połowy i usunąć pestkę	4–6	(w zamrażalniku) 4
truskawki i maliny	umyć i wyczyścić	8–12	2
gotowane owoce	w pojemniku z dodatkiem 10% cukru	12	4
śliwki, czereśnie, wiśnie	umyć i usunąć ogonki	8–12	5–7

Nabiał i ciasta		Przygotowanie	Okres przechowywania (w miesiącach)	Warunki przechowywania	
zapakowane (homogenizowane) mleko		we własnym opakowaniu	2–3	tylko produkty homogenizowane	
ser (oprócz twarogu)		w plasterkach	6–8	Możliwe krótkoterminowe przechowywanie w oryginalnym opakowaniu. W przypadku długoterminowego przechowywania należy zawinąć w folię.	
masło, margaryna		we własnym opakowaniu	6		
jajka*	białko jajka		10–12	30 g odpowiada jednemu żółtku.	w zamkniętym pojemniku
	roztrzepane jajko (kogiel-mogiel)	Dobrze roztrzepane, dodać szczyptę soli lub cukru, aby zapobiec nadmiernemu ścięciu.	10	50 g odpowiada jednemu żółtku.	
	żółtko jajka	Dobrze roztrzepane, dodać szczyptę soli lub cukru, aby zapobiec nadmiernemu ścięciu.	8–10	2 g odpowiada jednemu żółtku.	

*Nie należy zamrażać w skorupce. Białko i żółtko należy zamrażać osobno lub dobrze roztrzepane.

	Okres przechowywania (w miesiącach)	Czas rozmrażania w temperaturze pokojowej (w godzinach)	Czas rozmrażania w piekarniku (w minutach)
chleb	4–6	2–3	4–5 (220–225 °C)
herbatniki	3–6	1–1,5	5–8 (190–200 °C)
ciasto	1–3	2–3	5–10 (200–225 °C)
tarta	1–1,5	3–4	5–8 (190–200 °C)
ciasto filo	2–3	1–1,5	5–8 (190–200 °C)
pizza	2–3	2–4	15–20 (200 °C)

ROZDZIAŁ .4 CZYSZCZENIE I KONSERWACJA

- Przed czyszczeniem należy odłączyć urządzenie od zasilania.



- Chłodziarki nie należy czyścić przez polewanie wodą.
- Komorę chłodziarki należy czyścić okresowo przy użyciu sody oczyszczonej rozpuszczonej w letniej wodzie.



- Wewnętrzne i zewnętrzne części urządzenia można czyścić miękką szmatką lub gąbką nasączoną wodą z mydłem.

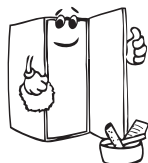

- Poszczególne akcesoria należy czyścić wodą z mydłem. Nie należy ich myć w zmywarce.



- Nie należy używać środków ściernych, detergentów ani mydeł. Po wyczyszczeniu należy przepłukać urządzenie czystą wodą i dokładnie wysuszyć. Po ukończeniu czyszczenia można podłączyć wtyczkę do gniazdka suchą dłonią.

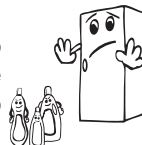

- Skraplacz należy czyścić szczotką lub miotłą przynajmniej dwa razy w roku, aby zapewnić oszczędność energii oraz wysoką sprawność chłodzenia.



Przystępując do czyszczenia upewnij się, że chłodziarka jest odłączona od zasilania.

Odszranianie zamrażarki

OSTRZEŻENIE: Do odszraniania nie wolno stosować ostrych metalowych narzędzi, jeżeli nie jest to zalecane przez producenta, ponieważ mogłyby dojść do uszkodzenia obiegu chłodzącego.

Po pewnym czasie na niektórych obszarach zamrażarki wytworzy się szron. Nagromadzony w zamrażarce szron należy okresowo usuwać (użyj plastikowej skrobaczki, jeśli jest dostępna).

Całkowite odszranienie jest konieczne w przypadku grubości warstwy szronu przekraczającej 3-5 mm, aby utrzymać wydajność zamrażarki.

- Dzień przed odszranianiem należy ustawić pokrętko termostatu w położeniu „3”, aby całkowicie zamrozić przechowywane artykuły spożywcze. (Zalecenie)

- Podczas odszraniania zamrożone potrawy należy owinąć kilkoma warstwami papieru i przechować w chłodnym miejscu. Nieunikniony wzrost temperatury skraca okres ich przechowywania. Należy pamiętać o wykorzystaniu tych produktów w stosunkowo krótkim okresie.
- Ustaw pokrętkę termostatu w położeniu „*” i wyłącz urządzenie.
- Pozostaw otwarte drzwi, aby przyspieszyć odszranianie. Usuń rozmrożoną wodę z komory zamrażarki.
- Jeśli na spodzie zamrażarki wciąż pozostaje woda, możesz ją usunąć za pomocą gąbki.
- Wyczyść wnętrze ściereczką namoczoną w letniej wodzie z dodatkiem niewielkiej ilości detergentu. Do czyszczenia nie wolno stosować szorstkich produktów ani żrących środków czyszczących.
- Osusz wnętrze urządzenia, podłącz do zasilania i ustaw pokrętkę termostatu w położeniu „5”. Po 2 - 3 godzinach ustaw ponownie termostat w żądanym położeniu.

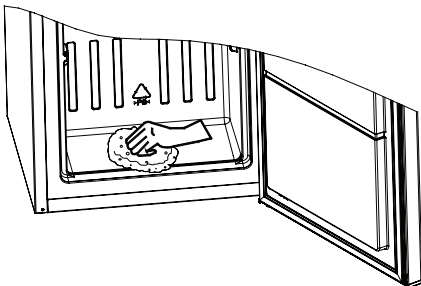

ROZDZIAŁ .5 DOSTAWA I ZMIANA MIEJSCA MONTAŻU

Transport i zmiana miejsca montażu

- Oryginalne opakowanie i styropian transportowy można zachować na potrzeby późniejszego transportu (opcjonalnie).
- Chłodziarkę należy opakować grubą warstwą materiału transportowego i zabezpieczyć taśmą lub sznurkiem oraz postępować zgodnie z instrukcjami transportu umieszczonymi na opakowaniu.
- Zdjąć ruchome części (półki, akcesoria, pojemniki na warzywa itp.) lub przymocować je taśmą do chłodziarki w celu zabezpieczenia przed uderzeniami podczas transportu lub zmiany miejsca montażu.

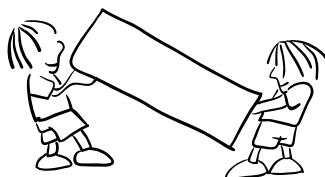

Przestawienie drzwi

- Możliwość odwrócenia drzwi zależy od posiadanego modelu chłodziarko-zamrażarki.
- Nie jest to możliwe, jeśli uchwyty znajdują się z przodu urządzenia.
- Jeśli Twój model nie posiada uchwytów, możliwe jest odwrócenie drzwi, ale to zadanie należy powierzyć pracownikom autoryzowanego serwisu.

ROZDZIAŁ .6 ROZWIĄZYWANIE PROBLEMÓW

Jeśli zamrażarka nie działa prawidłowo, mógł wystąpić niewielki problem. Dlatego przed wezwaniem serwisu należy sprawdzić następujące elementy, aby zaoszczędzić czas i pieniądze.

Postępowanie w przypadku wystąpienia usterki urządzenia.

Sprawdź, czy:

- zasilanie urządzenie nie zostało wyłączone,
- zasilanie nie zostało wyłączone głównym wyłącznikiem sieciowym,
- termostat nie został ustawiony w położeniu „*”,

- gniazdko elektryczne nie jest niesprawne. Aby to sprawdzić, podłącz inne sprawne urządzenie do tego samego gniazdka.

Postępowanie w przypadku obniżenia wydajności urządzenia.

Sprawdź, czy:

- urządzenie nie jest przeładowane,
- termostat został ustawiony w położeniu „1” (jeśli tak, ustaw pokrętkę termostatu na odpowiedniej wartości)
- drzwi są dokładnie zamknięte,
- na skraplaczu nie osiadł kurz,
- zachowany jest odpowiedni odstęp od tylnej i bocznych ścianek.

Postępowanie w przypadku głośnej pracy urządzenia.

Gaz chłodzący, który krąży w obiegu chłodzącym, może wydawać delikatny, bulgoczący dźwięk, nawet jeśli sprężarka nie jest uruchomiona. Nie martw się tym. Taka sytuacja nie odbiega od normy. Jeśli urządzenie wydaje inne dźwięki, sprawdź czy:

- urządzenie nie jest przeładowane,
- nic nie dotyka tylnej ściany,
- umieszczone w urządzeniu produkty nie wibrują.

Jeśli zamrażarka nie chłodzi dostatecznie:

Opisywana zamrażarka przeznaczona jest do pracy w przedziałach temperatur otoczenia określonych w standardach, zgodnie z kategorią klimatu podaną na tabliczce informacyjnej. Nie jest zalecana eksploatacja zamrażarki w przedziałach temperatur nieokreślonych w parametrach wydajności chłodzenia.

Zalecenia

- Jeśli urządzenie ma być nieużywane przez dłuższy czas (np. podczas letnich wakacji), odłącz je od zasilania lub ustaw pokrętkę termostatu w położeniu „•”, wyczyść wnętrze urządzenia i pozostaw otwarte drzwi, aby zapobiec tworzeniu się pleśni i nieprzyjemnych zapachów.
- Aby całkowicie zatrzymać pracę urządzenia, odłącz je od gniazdka elektrycznego (podczas czyszczenia lub w przypadku pozostawienia otwartych drzwi)
- Jeśli problem będzie się powtarzał po wykonaniu wszystkich powyższych instrukcji, należy skonsultować się z najbliższym autoryzowanym centrum serwisowym.
- Zakupione urządzenie jest przeznaczone do użytku domowego i może być używane wyłącznie w domach oraz do określonych celów. Urządzenie nie jest przeznaczone do użytku komercyjnego ani publicznego. W przypadku użytkowania urządzenia niezgodnie z jego przeznaczeniem podkreślamy, że producent i dystrybutor nie ponoszą odpowiedzialności za naprawy i usterki występujące w okresie obowiązywania gwarancji.
- Okres eksploatacji urządzenia jest określony i zadeklarowany przez Departament Przemysłu. Trwałość części wymagana do prawidłowego działania urządzenia wynosi 10 lat.

Wskazówki dotyczące oszczędzania energii

1. Urządzenie należy umieścić w chłodnym, dobrze wentylowanym pomieszczeniu, w miejscu nienasłonecznionym, z dala od źródeł ciepła (kaloryfera, kuchenki gazowej itp.). W przeciwnym razie należy użyć płyty izolacyjnej.
2. Ciepłą żywność oraz napoje należy pozostawić do schłodzenia przed włożeniem ich do urządzenia.

3. Napoje i płyny oraz żywność w postaci półpłynnej należy przykryć przed umieszczeniem ich w urządzeniu. W przeciwnym razie wzrośnie poziom wilgotności w urządzeniu. To z kolei wydłuży czas pracy urządzenia. Przykrycie napojów i płynów pozwala zachować na dłużej ich zapach i smak.
4. Umieszczając żywność i napoje w urządzeniu, należy otwierać drzwi urządzenia na możliwie najkrótszy czas.
5. Należy pamiętać o zamykaniu komór o różnych temperaturach w urządzeniu (pojemnik na owoce i warzywa, komora chłodząca itp.).
6. Uszczelka w drzwiach urządzenia powinna być czysta i elastyczna. Zużyte uszczelki należy wymienić.

ROZDZIAŁ .7 TWOJA ZAMRAŻARKA

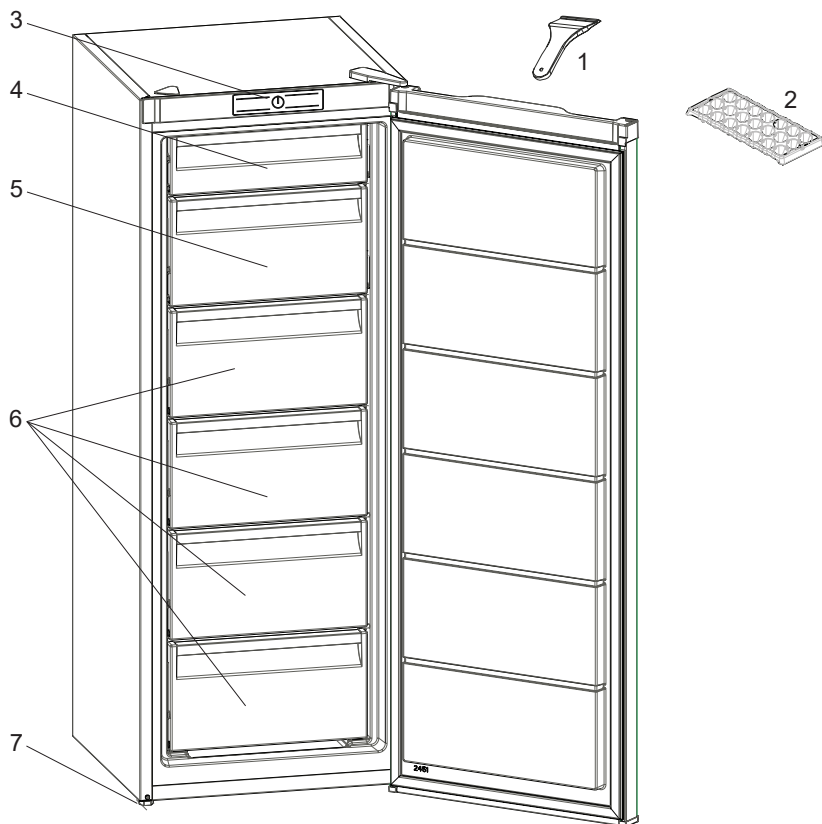

Zamieszczony w celach informacyjnych rysunek przedstawia różne części i elementy wyposażenia. Części mogą różnić się w zależności od modelu urządzenia.

1. Plastikowa skrobaczka do lodu
2. Tacka do lodu
3. Pokrętło termostatu zamrażarki
4. Górna pokrywka przedziału zamrażarki
5. Dolna pokrywka przedziału zamrażarki
6. Szuflady zamrażarki
7. Regulowane nóżki

Dimensions

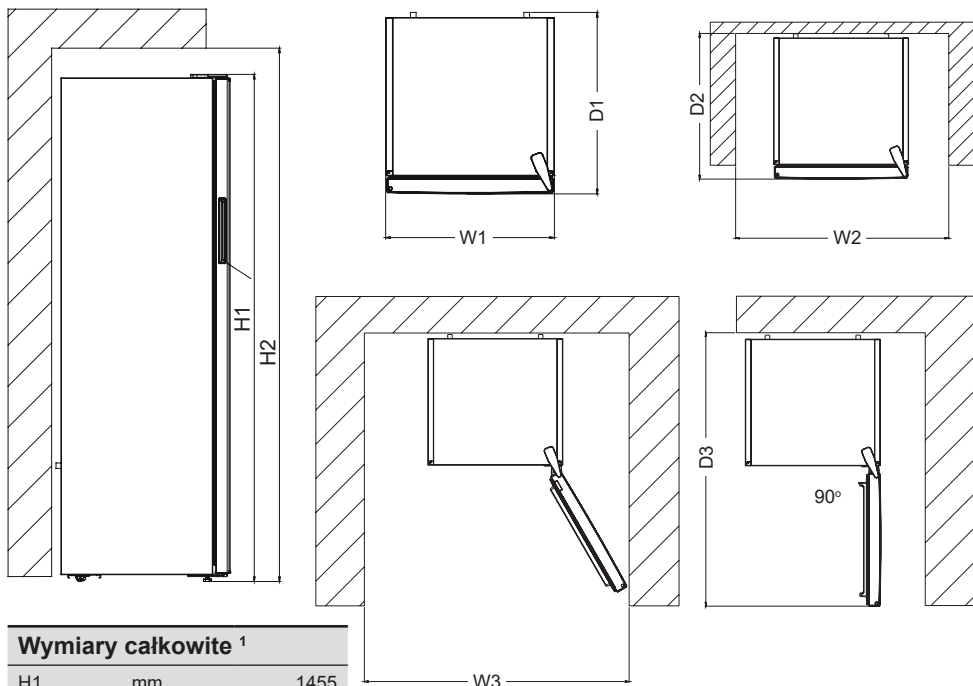

Wymiary całkowite ¹

H1	mm	1455
W1	mm	540
D1	mm	595

¹ wysokość, szerokość i głębokość urządzenia bez uchwytu

Przestrzeń wymagana w użytkowaniu ²

H2	mm	1605
W2	mm	640
D2	mm	692,8

² wysokość, szerokość i głębokość urządzenia z uchwytem oraz przestrzenią konieczną do swobodnego przepływu powietrza chłodzącego

Całkowita przestrzeń wymagana w użytkowaniu ³

W3	mm	659,8
D3	mm	1142,3

³ wysokość, szerokość i głębokość urządzenia z uchwytem oraz przestrzenią konieczną do swobodnego przepływu powietrza chłodzącego, a także przestrzenią, która umożliwia otwarcie drzwi do minimalnego kąta zezwalającego na wyjęcie całego wewnętrznego wyposażenia

DANE TECHNICZNE

Informacje techniczne znajdują się na tabliczce znamionowej na wewnętrznej stronie urządzenia i na etykiecie energetycznej.

Kod QR na etykiecie energetycznej dostarczonej z urządzeniem kieruje do łącza strony internetowej, na której znajdują się informacje związane z wydajnością urządzenia w europejskiej bazie danych EPREL.

Zachowaj etykietę energetyczną do wykorzystania wraz z instrukcją obsługi i innymi dokumentami dostarczonymi z tym urządzeniem.

Możliwe jest również znalezienie tych samych informacji w bazie EPREL pod adresem <https://eprel.ec.europa.eu> oraz nazwy modelu i numeru produktu, podanych na tabliczce znamionowej urządzenia.

Szczegółowe informacje o etykiecie energetycznej znajdują się pod adresem www.theenergylabel.eu.

INFORMACJE DLA INSTYTUCJI PRZEPROWADZAJĄCYCH BADANIA

Instalowanie i przygotowanie urządzenia do wszelkiej kontroli EcoDesign powinno być zgodne z normą EN 62552. Wymagania dotyczące wentylacji, wymiary wnęki i minimalne tylne odstępstwa powinny być takie, jak określono w ROZDZIAŁ 1 niniejszej instrukcji obsługi. W przypadku dodatkowych informacji, w tym planów ładowania, należy skontaktować się z producentem.

OBSŁUGA KLIENTA I SERWIS

Zawsze korzystaj z oryginalnych części zamiennych.

Podczas kontaktu z autoryzowanym centrum serwisowym upewnij się, że posiadasz poniższe dane: Model, PNC, numer seryjny. Informacje można znaleźć na tabliczce znamionowej. Ostrzeżenie/przestroga – informacje dotyczące bezpieczeństwa Ogólne informacje i wskazówki Informacje dotyczące środowiska Podlegają zmianie bez powiadomienia.

Uzyskaj przydatne porady, broszury, informacje dotyczące rozwiązywania problemów, serwisowania i naprawy:

[HTTP://VESTEL-POLAND.COM/](http://vestel-poland.com/)

