

FRIGORIFERO DOPPIA PORTA

Freezer - Frigo

Istruzioni per l'uso

ŠALDYTUVAS SU DVEJOMIS DURELĖMIS DURELĖS

Šaldiklis – šaldytuvas

Naudojimo instrukcija

LEDUSSKAPIS AR DUBULTDURVĪM

Saldētava - ledusskapis

Lietošanas norādījumi

DUBBELDEURKOELKAST

Vriezer - Koelkast

Gebruiksaanwijzing

KJØLESKAP MED DOBBEL DØR

Fryser - Kjøleskap

Brukerveiledning

CHŁODZIARKA DWUDRZWIOWA

Zamrażarka - Lodówka

Instrukcja obsługi

FRIGORÍFICO DE DUPLA PORTA

Congelador - Frigorífico

Instruções de utilização

FRIGIDER CU DOUĂ UȘI

Congelator - Frigider

Instrucțiuni de utilizare

DVOJDVEROVÁ CHLADNIČKA

Mraznička – chladnička

Návod na používanie

KYLSKÅP MED DUBBLA DÖRRAR

Frys - Kylskåp

Instruktioner för användning

ITALIANO	Istruzioni per l'uso	Pagina	4
LIETUVIŲ	Naudojimo instrukcija	Puslapis	15
LATVIEŠU	Lietošanas norādījumi	Lappuse	26
NEDERLANDS	Gebruiksaanwijzing	Pagina	37
NORSK	Bruksanvisning	Side	48
POLSKI	Instrukcje użytkowania	Strona	59
PORTUGUÊS	Manual de utilização	Página	70
ROMANA	Instrucțiuni de utilizare	Pagina	81
SLOVENSKY	Návod na použitie	Strana	92
SVENSKA	Instruktioner för användning	Sidan	103

NORME DI SICUREZZA

IMPORTANTE: da leggere e rispettare

Prima di utilizzare l'apparecchio, leggere le seguenti norme di sicurezza. Conservarle per eventuali consultazioni successive.

Questo manuale e l'apparecchio sono corredati da importanti avvertenze di sicurezza, da leggere e rispettare sempre. Il fabbricante declina qualsiasi responsabilità che derivi dalla mancata osservanza delle presenti istruzioni di sicurezza, da usi impropri dell'apparecchio o da errate impostazioni dei comandi..

 Tenere i bambini di età inferiore a 3 anni lontani dall'apparecchio. Senza la sorveglianza costante di un adulto, tenere l'apparecchio fuori dalla portata dei bambini di età inferiore a 8 anni. L'uso di questo apparecchio da parte di bambini di età superiore agli 8 anni, di persone con ridotte capacità fisiche, sensoriali o mentali o di persone sprovviste di esperienza e conoscenze adeguate è consentito solo con un'adeguata sorveglianza, o se tali persone siano state istruite sull'utilizzo sicuro dell'apparecchio e siano consapevoli dei rischi. Vietare ai bambini di giocare con l'apparecchio. La pulizia e la manutenzione ordinaria non devono essere effettuate da bambini senza la supervisione di un adulto. Ai bambini di età compresa tra i 3 e gli 8 anni è consentito caricare e scaricare apparecchi refrigeranti.

USO CONSENTITO

 **ATTENZIONE:** l'apparecchio non è destinato ad essere messo in funzione mediante un dispositivo esterno o un sistema di comando a distanza separato.

 L'apparecchio è destinato all'uso domestico e ad applicazioni

analoghe, quali: aree di cucina per il personale di negozi, uffici e altri contesti lavorativi; agriturismi; camere di hotel, motel, bed & breakfast e altri ambienti residenziali.

 Questo apparecchio non è destinato all'uso professionale. Non utilizzare l'apparecchio all'aperto.

 La lampadina utilizzata nell'apparecchio è progettata specificatamente per gli elettrodomestici e non è adatta per l'illuminazione domestica (Regolamento CE 244/2009).

 L'apparecchio è predisposto per operare in ambienti in cui la temperatura sia compresa nei seguenti intervalli, a seconda della classe climatica riportata sulla targhetta. L'apparecchio potrebbe non funzionare correttamente se lasciato per un lungo periodo ad una temperatura superiore o inferiore all'intervallo previsto.

Classe climatica T. amb. (°C)

SN: Da 10 a 32

N: Da 16 a 32

ST: Da 16 a 38

T: Da 16 a 43

 Questo apparecchio non contiene CFC. Il circuito refrigerante contiene R600a (HC). Apparecchi con isobutano (R600a): l'isobutano è un gas naturale senza effetti nocivi sull'ambiente, tuttavia è infiammabile. È perciò indispensabile assicurarsi che i tubi del circuito refrigerante non siano danneggiati, in particolare durante lo svuotamento del circuito refrigerante.

 **AVVERTENZA:** Non danneggiare i tubi del circuito refrigerante

dell'apparecchio.

⚠ AVVERTENZA: Mantenere libere da ostruzioni le aperture di ventilazione nello spazio circostante l'apparecchio o nella nicchia di incasso.

⚠ AVVERTENZA: Non usare dispositivi meccanici, elettrici o chimici diversi da quelli raccomandati dal produttore per accelerare il processo di sbrinamento.

⚠ AVVERTENZA: Non usare o introdurre apparecchiature elettriche all'interno degli scomparti dell'apparecchio se queste non sono del tipo espressamente autorizzato dal produttore.

⚠ AVVERTENZA: i produttori di ghiaccio e/o i distributori d'acqua non direttamente collegati all'alimentazione idrica devono essere riempiti unicamente con acqua potabile.

⚠ AVVERTENZA: I produttori di ghiaccio e/o distributori d'acqua devono essere collegati a un condotto di alimentazione che fornisca soltanto acqua potabile, con una pressione dell'acqua compresa tra 0,17 e 0,81 MPa (1,7 e 8,1 bar).

⚠ Non conservare all'interno dell'apparecchio sostanze esplosive quali bombolette spray con propellente infiammabile.

⚠ Non ingerire il liquido (atossico) contenuto negli accumulatori di freddo (presenti in alcuni modelli). Non mangiare cubetti di ghiaccio o ghiaccioli subito dopo averli tolti dal congelatore poiché potrebbero causare bruciature da freddo.

⚠ Per i prodotti che prevedono l'uso di un filtro aria all'interno di un coperchio ventola accessibile, il filtro deve essere sempre in posizione quando il frigorifero è in funzione.

⚠ Non conservare nel comparto congelatore alimenti liquidi in contenitori di vetro, perché questi potrebbero rompersi.

Non ostruire la ventola (se presente) con gli alimenti. Dopo avere introdotto gli alimenti, assicurarsi che le porte dei compartimenti si chiudano bene, in particolare la porta del comparto congelatore.

⚠ Sostituire non appena possibile le guarnizioni danneggiate.

⚠ Utilizzare il comparto frigorifero solo per la conservazione di alimenti freschi e il comparto congelatore solo per la conservazione di alimenti congelati, la congelazione di cibi freschi e la produzione di cubetti di ghiaccio.

⚠ Non conservare alimenti senza confezione a contatto diretto con le superfici del frigorifero o del congelatore.

Gli apparecchi possono essere dotati di compartimenti speciali (compartimento cibi freschi, comparto zero gradi, ecc.). Se non altrimenti indicato nel libretto del prodotto, questi compartimenti possono essere rimossi mantenendo prestazioni equivalenti.

⚠ Il C-Pentano è utilizzato come agente dilatante nella schiuma isolante ed è un gas infiammabile.

Di seguito sono descritti i compartimenti dell'apparecchio più adatti per la conservazione di specifici tipi di alimenti tenendo conto della diversa distribuzione delle temperature:

- Compartimento frigorifero:

- 1) Area superiore del comparto frigorifero & porta - zona temperata: Conservazione di frutta tropicale, lattine, bevande, uova, salse, sottaceti, burro, conserve
- 2) Area centrale del comparto

frigorifero - zona fredda:

Conservazione di formaggi, latte, latticini, piatti pronti, yogurt

3) Area inferiore del comparto

frigorifero - zona più fredda:

Conservazione di affettati, dessert, carne, pesce, semifreddi, pasta fresca, panna acida, pesto/sughi, piatti cucinati, creme dolci, budini e formaggi a pasta molle 4) Cassetto frutta & verdura nella parte bassa del comparto frigorifero: Conservazione di frutta e verdura (esclusi i frutti tropicali)

5) Comparto refrigerante: Il cassetto più freddo è indicato solo per la conservazione di carne e pesce

- Comparto congelatore:

Il comparto a 4 stelle (****) è adatto per congelare gli alimenti che si trovano a temperatura ambiente e per conservare i surgelati, perché la temperatura è distribuita in modo uniforme nell'intero comparto. I surgelati acquistati hanno la data di scadenza stampata sulla confezione. Questa data tiene conto del tipo di alimento e deve essere perciò rispettata. Le durate di conservazione consigliate per gli alimenti freschi sono le seguenti: 1-3 mesi per formaggi, crostacei, gelati, salumi, latte, liquidi freschi; 4 mesi per bistecche o tagli di carne (manzo, agnello, suino); 6 mesi per burro o margarina, pollame (pollo, tacchino); 8-12 mesi per frutta (esclusi gli agrumi), arrostiti di carne (manzo, suino, agnello), verdure.

Le date di scadenza riportate sulle confezioni degli alimenti conservati nella zona a 2 stelle devono essere obbligatoriamente rispettate.

Per evitare la contaminazione degli alimenti, osservare le seguenti indicazioni:

- L'apertura prolungata della porta può causare un considerevole aumento della temperatura nei comparti dell'apparecchio.

- Pulire periodicamente le superfici che possono entrare a contatto con gli alimenti e i sistemi di scarico accessibili.

- Pulire i serbatoi dell'acqua se non vengono usati per 48 ore; se l'acqua non viene prelevata per 5 giorni, sciacquare completamente il sistema collegato alla rete idrica.

- Conservare in frigorifero la carne e il pesce crudi in recipienti adatti, in modo che non entrino a contatto con gli altri alimenti e non perdano liquidi.

- I comparti per surgelati con due stelle sono adatti per la conservazione degli alimenti pre-congelati, la conservazione o la produzione di gelato e la produzione di cubetti di ghiaccio.

- Non congelare gli alimenti freschi nei comparti a una, due o tre stelle.

- Se l'apparecchio refrigerante deve essere lasciato vuoto a lungo, si raccomanda di spegnere, sbrinare, pulire e asciugare l'apparecchio e di lasciare la porta aperta per impedire la formazione di muffe.

INSTALLAZIONE

⚠ Per evitare il rischio di lesioni personali, le operazioni di movimentazione e installazione dell'apparecchio devono essere eseguite da almeno due persone. Per evitare rischi di taglio, utilizzare guanti protettivi per le operazioni di disimballaggio e installazione.

⚠ L'installazione, comprendente anche eventuali raccordi per l'alimentazione idrica e i collegamenti elettrici, e gli interventi di riparazione

devono essere eseguiti da personale qualificato. Non riparare né sostituire alcuna parte dell'apparecchio a meno che ciò non sia espressamente indicato nel manuale d'uso.

Tenere i bambini a distanza dal luogo dell'installazione. Dopo aver disimballato l'apparecchio, assicurarsi che non sia stato danneggiato durante il trasporto. In caso di problemi, contattare il rivenditore o il Servizio Assistenza più vicino. A installazione completata, conservare il materiale di imballaggio (parti in plastica, polistirolo, ecc.) al di fuori della portata dei bambini per evitare possibili rischi di soffocamento. Per evitare rischi di scosse elettriche, prima di procedere all'installazione scollegare l'apparecchio dalla rete elettrica. Durante l'installazione, accertarsi che l'apparecchio non possa danneggiare il cavo di alimentazione e causare così rischi di scosse elettriche.

Attivare l'apparecchio solo dopo avere completato la procedura di installazione.

⚠ Nello spostare l'apparecchio, fare attenzione per evitare di danneggiare i pavimenti (ad esempio di parquet). Installare l'apparecchio su un pavimento in grado di sostenerne il peso e in un ambiente adatto alle sue dimensioni e al suo utilizzo. Controllare che l'apparecchio non sia vicino a una fonte di calore e che i quattro piedini siano stabili e bene in appoggio sul pavimento, regolandoli se necessario; controllare inoltre che l'apparecchio sia perfettamente in piano usando una livella a bolla d'aria.

Attendere almeno due ore prima di attivare l'apparecchio, per dare modo al circuito refrigerante di essere perfettamente efficiente.

⚠ **AVVERTENZA:** Quando si posiziona l'apparecchio, fare attenzione a non incastrare o danneggiare il cavo di alimentazione.

⚠ **AVVERTENZA:** per evitare pericoli dovuti all'instabilità dell'apparecchio, posizionarlo o fissarlo attenendosi alle istruzioni del produttore.

È vietato posizionare il frigorifero in modo che la sua parete posteriore (bobina del condensatore) entri a contatto con il tubo metallico di un piano di cottura a gas, con le tubazioni metalliche del gas o dell'acqua o con cavi elettrici.

⚠ Per garantire un'adeguata ventilazione, lasciare i lati e la parte superiore dell'apparecchio sufficientemente distanziati dalla parete. Per impedire l'accesso alle superfici calde, la distanza fra il lato posteriore dell'apparecchio e la parete retrostante dovrebbe essere di 50 mm. Uno spazio inferiore determinerà un maggiore consumo energetico dell'apparecchio.

Durante l'installazione, staccare il cavo di alimentazione dal gancio del condensatore prima di collegare il prodotto alla rete elettrica.

AVVERTENZE ELETTRICHE

⚠ Deve essere possibile scollegare l'apparecchio dalla rete elettrica disinserendo la spina, se questa è accessibile, o tramite un interruttore multipolare installato a monte della presa nel rispetto dei regolamenti elettrici vigenti; inoltre, la messa a terra dell'apparecchio deve essere conforme alle norme di sicurezza elettrica nazionali.

⚠ Non utilizzare cavi di prolunga, prese multiple o adattatori. Una volta terminata l'installazione, i componenti elettrici non dovranno più essere accessibili. Non utilizzare

l'apparecchio quando si è bagnati oppure a piedi nudi.

Non accendere l'apparecchio se il cavo di alimentazione o la spina sono danneggiati, se si osservano anomalie di funzionamento o se l'apparecchio è caduto o è stato danneggiato.

⚠ Se il cavo di alimentazione è danneggiato, deve essere sostituito con uno dello stesso tipo dal produttore, da un centro di assistenza autorizzato o da un tecnico qualificato per evitare situazioni di pericolo o rischi di scosse elettriche.

⚠ Accertarsi che la tensione elettrica indicata sulla targhetta matricola dell'apparecchio corrisponda a quella della propria abitazione.

⚠ AVVERTENZA: Non disporre prese multiple o alimentatori portatili sul retro dell'apparecchio.

PULIZIA E MANUTENZIONE

⚠ AVVERTENZA: Per evitare rischi di folgorazione, prima di qualsiasi intervento di manutenzione accertarsi che l'apparecchio sia spento e scollegato dall'alimentazione elettrica; inoltre, non usare in nessun caso pulitrici a getto di vapore.

⚠ Non usare detergenti abrasivi o aggressivi quali ad esempio spray per vetri, creme abrasive, liquidi infiammabili, cere, detergenti concentrati, sbiancanti o detersivi contenenti prodotti derivati dal petrolio sulle parti in plastica, gli interni, i rivestimenti delle porte o le guarnizioni. Non utilizzare carta da cucina, spugnette abrasive o altri strumenti di pulizia aggressivi.

SMALTIMENTO DEL MATERIALE DI IMBALLAGGIO

Il materiale di imballaggio è riciclabile al 100% ed è contrassegnato dal simbolo del riciclaggio .

Le varie parti dell'imballaggio devono pertanto

essere smaltite responsabilmente e in stretta osservanza delle norme stabilite dalle autorità locali.

SMALTIMENTO DEGLI ELETTRODOMESTICI

Questo prodotto è stato fabbricato con materiale riciclabile o riutilizzabile.

Smaltire il prodotto rispettando le normative locali in materia. Per ulteriori informazioni sul trattamento, il recupero e il riciclaggio degli elettrodomestici, contattare l'ufficio locale competente, il servizio di raccolta dei rifiuti domestici o il negozio presso il quale il prodotto è stato acquistato. Questo apparecchio è contrassegnato in conformità alla Direttiva Europea 2012/19/UE sui rifiuti di apparecchiature elettriche ed elettroniche (RAEE). Provvedendo al corretto smaltimento del prodotto si contribuirà ad evitare potenziali conseguenze negative sull'ambiente e sulla salute umana.

Questo simbolo  sul prodotto o sulla documentazione di accompagnamento indica che il prodotto non deve essere trattato come rifiuto domestico, ma deve essere consegnato presso l'idoneo punto di raccolta per il riciclaggio di apparecchiature elettriche ed elettroniche.

CONSIGLI PER IL RISPARMIO ENERGETICO

Per garantire un'adeguata ventilazione, seguire le istruzioni di installazione.

Una ventilazione insufficiente sul retro dell'apparecchio provoca un aumento del consumo energetico e una riduzione dell'efficienza del raffreddamento.

L'apertura frequente delle porte può causare un aumento del consumo di energia.

La temperatura interna dell'apparecchio e il consumo energetico possono variare anche in funzione della temperatura ambiente e del luogo di installazione. Questi fattori devono essere presi in considerazione quando si imposta il termostato. Ridurre allo stretto necessario l'apertura delle porte. Per scongelare prodotti surgelati, collocarli nel comparto frigorifero.

La bassa temperatura dei prodotti surgelati raffredda gli alimenti nel comparto frigorifero. Fare raffreddare alimenti e bevande calde prima di introdurli nell'apparecchio.

Il posizionamento dei ripiani nel frigorifero non ha effetto sull'utilizzo efficiente dell'energia. Collocare gli alimenti sui ripiani in maniera da assicurare un'appropriata circolazione dell'aria (gli alimenti non devono essere a contatto tra di loro e non devono essere a contatto con la parete posteriore interna).

Si può aumentare la capacità dell'area di conservazione di alimenti surgelati togliendo i cestelli e, se presente, il ripiano Stop Frost.

I rumori provenienti dal compressore che sono descritti come rumori normali nella Guida rapida del prodotto non devono destare preoccupazione.

FUNZIONI E POSSIBILITA'

Informazioni sulla Tecnologia Less Frost

Grazie all'evaporatore arrotondato, la tecnologia Less Frost offre un raffreddamento più efficiente, meno necessità di scongelamento manuale ed un ambiente di conservazione più flessibile.

Impostazione termostato

Il termostato regola automaticamente la temperatura interna degli scomparti frigorifero e freezer. Ruotando la manopola dalla posizione 1 alla 5, la temperatura può essere progressivamente raffreddata.

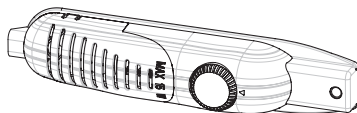

Nota importante: non cercare di ruotare la manopola oltre 1 posizione, in quanto bloccherà il dispositivo.

- Per la conservazione a breve termine del cibo nello scomparto freezer, posizionare la manopola tra 1 e 3
- Per la conservazione a lungo termine del cibo nello scomparto freezer, posizionare la manopola da 3 a 4.
- Per refrigerare il cibo fresco. L'apparecchio lavorerà più a lungo. Di conseguenza una volta raggiunta la condizione di freddo si deve tornare alla posizione precedente. (5)

Impostazioni della temperatura del frigorifero

- Avvertenza: la temperatura dello scomparto frigo può essere alterata dalla temperatura ambiente, dalla temperatura del cibo appena inserito e dal numero di volte che lo sportello viene aperto. Se necessario, modificare le impostazioni della temperatura.
- Non consigliamo di usare il frigorifero in ambienti dove la temperatura è inferiore ai 10°C per non influire sulla sua efficacia.
- L'impostazione del termostato deve essere effettuata considerando la frequenza con cui la porta del frigo e del freezer viene aperta e chiusa, la quantità di cibo conservato e l'ambiente in cui si trova il frigorifero.
- Il frigo deve essere attivato per un massimo di 24 ore in base alla temperatura ambiente senza interruzioni dopo essere stato acceso per raffreddarsi completamente. In questo periodo, non aprire spesso i portelli del frigo e non posizionarvi troppi alimenti.
- Viene applicata una funzione di ritardo di 5 minuti per evitare danni al compressore del frigo, quando si estrae la spina e la si ricollega o per metterlo nuovamente in funzione dopo un guasto elettrico. Il frigo inizierà a funzionare normalmente dopo 5 minuti.
- Il frigo è progettato per funzionare con intervalli a temperatura ambiente stabiliti negli standard in base alla classe climatica indicata nell'etichetta informativa. Consigliamo di non usare il frigorifero in ambienti la cui temperatura non sia compresa fra i limiti indicati per non influire sull'efficacia di raffreddamento.
- Questa strumentazione è stata progettata per essere usata a temperatura ambiente nell'intervallo 16°C - 32°C.

Climatic Class	Amb. T. (°C)
SN:	From 10 to 32 °C
ST:	From 16 to 38 °C;
N:	From 16 to 32 °C
T:	From 16 to 43 °C

Accessori

Vassoio per il ghiaccio

- Riempire il vassoio di acqua ed inserirlo nello scomparto freezer.
- Una volta che l'acqua si è trasformata in ghiaccio, è possibile agire sul vassoio come sotto indicato per far fuoriuscire i cubetti.



Raschietto in plasticar

Dopo un certo periodo di tempo, in alcune parti dello scomparto congelatore si formerà la brina. La brina che si accumula nello scomparto del congelatore deve essere rimossa periodicamente. Utilizzare il raschietto di plastica in dotazione.

Non usare oggetti metallici per questa operazione. Potrebbero danneggiare il circuito del frigorifero causando danni irreparabili al dispositivo.



Le descrizioni nelle immagini e nel testo della sezione potrebbero variare in base al modello di frigorifero.

Il simbolo che segue indica la zona più fredda del frigorifero.



Per essere sicuri di avere una bassa temperatura in questa zona, accertatevi che il ripiano sia collocato al livello di questo simbolo, come illustrato nella figura.

Il limite superiore della zona più fredda è indicato dal lato inferiore dell'etichetta adesiva (testa della freccia). Il ripiano superiore della zona più fredda deve essere allo stesso livello della testa della freccia. La zona più fredda si trova al di sotto di questo livello.

Dato che i ripiani sono estraibili, accertatevi che siano posizionati sempre allo stesso livello dei limiti di zona descritti nelle etichette adesive, al fine di garantire le temperature di questa zona.

Spia della temperatura (In alcuni modelli)

Per aiutarvi a regolare meglio il vostro frigorifero, lo abbiamo dotato di una spia della temperatura posizionata nella zona più fredda.

Per conservare meglio gli alimenti nel frigorifero, soprattutto nella zona più fredda, accertatevi che la spia della temperatura visualizzi il messaggio "OK". Se il messaggio "OK" non viene visualizzato, questo significa che la regolazione della temperatura non è stata effettuata correttamente.

Ogni volta che viene modificato il dispositivo di regolazione della temperatura, attendere che la temperatura si stabilizzi all'interno dell'apparecchio prima di procedere, se necessario, con una nuova regolazione della temperatura. Si raccomanda di modificare la posizione del dispositivo di regolazione della temperatura gradualmente e di attendere almeno 12 ore prima di iniziare un nuovo controllo ed effettuare una potenziale modifica.

Dal momento che "OK" viene visualizzato in nero, è difficile vedere questa indicazione se la spia della temperatura è scarsamente illuminata. Per vedere chiaramente l'indicazione, è necessario disporre di una quantità di luce sufficiente.

NOTE: A seguito di aperture ripetute (o apertura prolungata) della porta o dopo l'introduzione di alimenti freschi nel frigorifero, è normale che l'indicazione "OK" non venga visualizzata nella spia della regolazione della temperatura. In caso di accumulo di cristalli di ghiaccio anomalo (parete inferiore dell'apparecchio) nell'evaporatore del comparto frigorifero (apparecchio sovraccarico, temperatura ambiente elevata, frequenti aperture della porta), impostare il dispositivo di regolazione della temperatura in una posizione inferiore fino ad ottenere nuovamente dei periodi in cui il compressore è spento.

Introduzione di alimenti nella zona più fredda del frigorifero Gli alimenti si conservano meglio se inseriti nella zona di raffreddamento appropriata. La zona più fredda si trova appena sopra la verduriera.

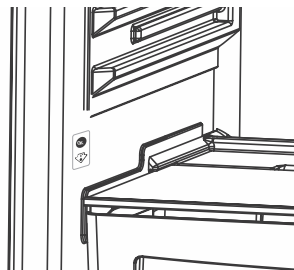

SISTEMAZIONE DEL CIBO NEL FRIGORIFERO

Scomparto frigo

- Per ridurre l'umidità ed il conseguente aumento di brina non inserire mai nel frigorifero liquidi in contenitori aperti. La brina tende a concentrarsi nelle parti più fredde dell'evaporatore e questo richiederebbe col passare del tempo operazioni di sbrinamento sempre più frequenti.
- Non inserire mai nel frigorifero cibo caldo. Il cibo ancora caldo deve essere lasciato raffreddare a temperatura ambiente e deve disporre di un'adeguata circolazione d'aria nello scomparto frigo.
- Assicurarvi che niente sia posto a contatto con la parete posteriore poiché ciò potrebbe causare brina e gli oggetti potrebbero attaccarsi alla parete. Non aprire la porta del frigorifero con troppa frequenza.
- Sistemare la carne ed il pesce pulito (impacchettati o avvolti in fogli di plastica), da usarsi entro 1-2 giorni, nella parte inferiore dello scomparto frigo (che si trova sopra lo scomparto frutta e verdura) poiché questa è la parte più fredda che assicura le migliori condizioni di conservazione.
- La frutta e la verdura possono essere inserite nel loro scomparto senza essere impacchettate.

Scomparto freezer

- Il freezer viene utilizzato per la conservazione per un lungo periodo di tempo di cibi surgelati o congelati e per la conservazione dei cubetti di ghiaccio.
- Per congelare il cibo fresco, assicurarsi che la maggior parte della superficie del cibo da congelare sia in contatto con la superficie raffreddante.
- Non mettere il cibo fresco a contatto con quello congelato in quanto questo potrebbe provocare lo scongelamento del cibo già congelato.
- Quando desiderate congelare del cibo fresco (ad es. carne, pesce, carne trita), suddividetelo in porzioni da usarsi di volta in volta.
- Quando l'apparecchio è stato sbrinato, riponete il cibo nel freezer e ricordate di consumarlo entro un breve periodo di tempo.
- Non inserire mai cibo caldo nello scomparto freezer. Questo provocherebbe danno al cibo congelato.
- Per la conservazione dei cibi congelati, è importante seguire le istruzioni stampate sull'imballo dei cibi congelati e, in mancanza di tali istruzioni, il cibo non dovrebbe essere conservato per più di 3 mesi dalla data dell'acquisto
- Al momento dell'acquisto di cibi congelati, assicurarsi che questi siano stati congelati a temperature adeguate e soprattutto che l'involucro sia intatto.
- I cibi congelati devono essere trasportati in contenitori adatti per conservarne la qualità e devono essere riposti nello scomparto freezer del frigorifero il più presto possibile.
- Se l'involucro del cibo congelato mostra segni di umidità o un anomalo rigonfiamento, è probabile che non sia stato precedentemente conservato ad una temperatura adeguata e che il contenuto sia deteriorato.
- La durata della conservazione dei cibi congelati dipende dalla temperatura dell'ambiente, dall'impostazione del termostato, da quanto spesso la porta viene aperta, dal tipo di cibo e dal tempo richiesto per il trasporto del prodotto dal negozio a casa. Seguire sempre le istruzioni stampate sull'involucro e non superare mai la durata massima di conservazione indicata.
- **Avvertenza:** non è facile aprire nuovamente la porta del freezer quando è stata appena chiusa. Questo è normale! Una volta ristabilite le normali condizioni, la porta potrà essere aperta nuovamente con facilità.

PULIZIA E MANUTENZIONE

- Scollegare l'apparecchio dall'alimentazione prima di effettuare la pulizia.
- Non pulire l'apparecchio versandovi sopra dell'acqua, ma pulirlo con un apposito prodotto liquido ed un panno bagnato.
- Lo scomparto frigo deve essere pulito periodicamente utilizzando una soluzione di bicarbonato di sodio disciolto in acqua tiepida.
- Pulire gli accessori separatamente con sapone ed acqua. Non lavarli in lavastoviglie.
- Non usare prodotti abrasivi e detersivi. Dopo il lavaggio, risciacquare con acqua pulita ed asciugare accuratamente. Una volta terminate le operazioni di pulizia, reinserire la spina con le mani asciutte. Il condensatore dovrebbe essere pulito con una scopa almeno una volta all'anno per risparmiare energia ed aumentare la resa dell'apparecchio.



Sbrinamento

Scomparto frigo:

- Lo sbrinamento avviene automaticamente nello scomparto frigo durante il funzionamento; l'acqua di sbrinamento viene raccolta nel vassoio di evaporazione ed evapora automaticamente.
- Il vassoio di evaporazione ed il foro di scarico devono essere puliti periodicamente per evitare che l'acqua si raccolga sul fondo del frigorifero e fuoriuscirà.
- E' anche possibile versare mezzo bicchiere d'acqua attraverso il foro di scarico per pulirlo all'interno.

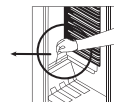
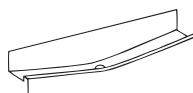

Scomparto freezer:

- La brina che si accumula nello scomparto freezer deve essere rimossa periodicamente. (Utilizzare il raschietto in plastica che viene fornito con l'apparecchio) Lo scomparto freezer deve essere pulito allo stesso modo dello scomparto frigo, con operazioni di sbrinamento dello scomparto almeno due volte all'anno.

A questo scopo:

- Il giorno precedente allo sbrinamento, impostare il termostato sulla posizione "5" per congelare completamente i cibi.
- Durante lo sbrinamento, i cibi congelati devono essere avvolti in numerosi strati di carta e tenuti in un luogo freddo. L'inevitabile risalita di temperatura abbrevierà la durata della loro conservazione. Ricordare di usare questi cibi entro un periodo di tempo relativamente breve.
- Impostare la manopola del termostato sulla posizione "*" o staccare la spina dell'apparecchio, lasciare la porta aperta fino a sbrinamento completato.
- Eventualmente per accelerare il processo di sbrinamento si possono inserire nello scomparto freezer una o due bacinelle di acqua calda i cui vapori possono aiutare lo sbrinamento.
- Asciugare accuratamente l'interno dell'apparecchio ed impostare il termostato alla posizione massima.

Sostituzione della lampadina

Quando si vuole sostituire la luce del frigorifero:

1. Staccare la spina di alimentazione,
2. Premere i ganci sui lati del coprilampada e rimuoverlo.
3. Cambiare la lampadina con quella nuova non superiore ai 15 W.
4. Riposizionare il coprilampada ed attendere 5 minuti prima di inserire nuovamente la spina dell'apparecchio nella presa di alimentazione.

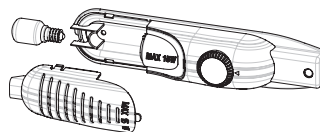

Sostituzione delle luci LED

Se il frigorifero è dotato di luci LED, contattare l'help desk poiché devono essere sostituite solo da personale autorizzato.

TRASPORTO E SPOSTAMENTO DELL'APPARECCHIO

Trasporto e spostamento dell'apparecchio

- L'imballo originale ed il polistirolo espanso (PS) possono essere conservati, se necessario.
- Durante il trasporto l'apparecchio deve essere legato con un largo nastro o una fune resistente. Durante il trasporto devono essere applicate le norme indicate sulla scatola di cartone.
- Prima del trasporto o dello spostamento dell'apparecchio dalla sua vecchia sistemazione, tutti gli oggetti mobili (ad es. ripiani, contenitore frutta-verdura,...) devono essere tolti o fissati con strisce adesive per prevenire urti.

Riposizionamento della porta

- Nel caso in cui la direzione di apertura della porta del frigorifero possa essere modificata, contattare l'Assistenza Autorizzata più vicina per far modificare la direzione di apertura..

PRIMA DI CHIAMARE IL SERVIZIO ASSISTENZA

Se il frigorifero non funziona correttamente, potrebbe trattarsi di un problema minore, effettuare un controllo su quanto segue, prima di chiamare un elettricista, risparmiando così tempo e denaro.

Che cosa fare se il frigorifero non funziona:

Controllare che:

- Ci sia corrente;
- L'interruttore generale dell'abitazione non sia scollegato;
- L'impostazione del termostato non sia sullo "•";
- La presa non sia inadeguata. Per effettuare questo controllo collegare alla presa un altro apparecchio e verificarne il funzionamento.

Il frigorifero non funziona in modo adeguato :

- L'apparecchio non sia sovraccarico,
- Le porte siano perfettamente chiuse,
- Non ci sia polvere sul condensatore,
- Ci sia sufficiente spazio intorno al frigorifero.

Se si avverte rumore:

Il gas refrigerante in circolo nel frigorifero può produrre un leggero rumore (gorgoglii) anche se il compressore non è in funzione. Non è il caso di preoccuparsi poiché questo è normale. Se i suoni prodotti sono differenti controllare che:

- L'apparecchio sia ben livellato
- La parte posteriore non sia in contatto con alcunché.
- Non ci sia una vibrazione degli oggetti nel frigorifero.

In presenza di acqua nella parte inferiore del frigo controllare che:

- Il foro di scarico dell'acqua di sbrinamento non sia occluso (Utilizzare lo scovolino per pulire il foro di scarico)

Avvertenze

- Per aumentare lo spazio e migliorare l'estetica, la "sezione refrigerante" di questo apparecchio è posizionata all'interno della parete posteriore dello scomparto frigo. Quando l'apparecchio è in funzione, questa parete è ricoperta di brina o di gocce d'acqua a secondo che il compressore sia o meno in funzione. Non è il caso di preoccuparsi. Si tratta di un fatto normale. L'apparecchio deve essere sbrinato solo se lo strato di brina che si forma sulla parete risultasse eccessivamente spesso.
- Se l'apparecchio rimane inattivo per un lungo periodo (ad esempio durante le vacanze estive), sbrinare e pulire il frigorifero lasciando la porta aperta per prevenire la formazione di muffa e cattivo odore.
- Disattivare completamente l'apparecchio, staccando la spina dalla presa principale (tale operazione deve essere svolta quando si desidera pulire l'apparecchio o quando il prodotto rimane disattivato per un lungo periodo di tempo).

Suggerimenti per risparmiare energia

1. Installare il dispositivo in una stanza fresca, ben ventilata, ma non direttamente esposto alla luce solare e non vicino a fonti di calore (radiatori, fornelli, ecc.). In caso contrario, servirsi di una piastra isolante.
2. Consentire ai cibi e alle bevande calde di raffreddarsi fuori dal frigorifero.
3. In fase di scongelamento di alimenti congelati, posizionarli nel comparto frigorifero. La bassa temperatura degli alimenti surgelati aiuterà a rinfrescare il comparto frigo. In questo modo sarà possibile risparmiare energia. Nel caso in cui il cibo surgelato venga posizionato al di fuori del frigorifero si potrebbe verificare uno spreco di energia.
4. In fase di posizionamento di bevande e liquidi, è sempre opportuno coprirli. In caso contrario si assisterà a un aumento dell'umidità all'interno dell'elettrodomestico. Il tempo necessario per raffreddarli, quindi, aumenta. Coprendo i liquidi si contribuisce inoltre a conservarne il gusto e il sapore.
5. In fase di posizionamento di alimenti e bevande, tenere aperta la porta del frigo il meno possibile.
6. Tenere chiusi i coperchi dei compartimenti con temperature diverse (ad esempio comparto per frutta e verdura, comparto refrigerante, ecc.).
7. La guarnizione della porta deve essere pulita e flessibile. Se usurata, provvedere alla sostituzione della stessa.

COMPONENTI DELL'ELETTRODOMESTICO E SCOMPARTI (TM 55 cm / 140cm)

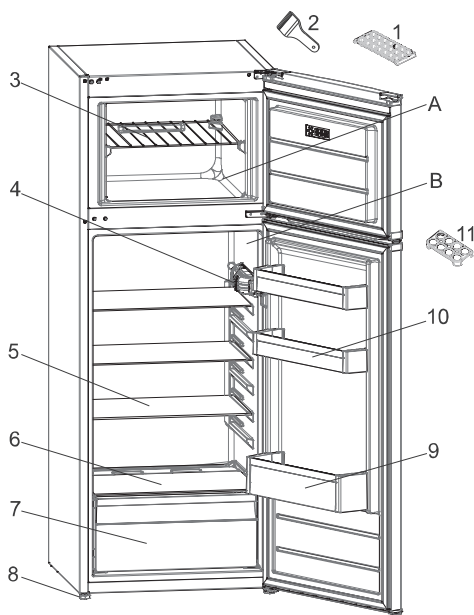

Questa presentazione è puramente informativa sui componenti dell'apparecchio.
I componenti potrebbero variare a seconda del modello dell'apparecchio.

- A. SCOMPARTO FREEZER
- B. SCOMPARTO FRIGO

- | | |
|---|-------------------------------------|
| 1. Vassoio ghiaccio | 7. Contenitore per frutta e verdura |
| 2. Raschietto di plastica | 8. Piedino regolabile |
| 3. Ripiano freezer | 9. Scomparto per le bottiglie |
| 4. Scatola termostato | 10. Scomparto per burro/formaggi |
| 5. Ripiano frigo | 11. Scomparto per per le uova |
| 6. Copertura scomparto frutta / verdura | |

SAUGOS INSTRUKCIJOS

Perskaitykite ir laikykitės

Prieš naudodami prietaisą, perskaitykite šią saugos instrukciją. Išsaugokite ją ateičiai.

Šiame vadove ir ant prietaiso pateikti svarbūs saugos perspėjimai, kuriuos būtina perskaityti ir visada laikytis. Gamintojas neprisiima atsakomybės, jei nesilaikoma šioje saugos instrukcijoje pateiktų nurodymų, prietaisas naudojamas netinkamai arba neteisingai nustatomi valdymo įtaisai.

⚠ Labai maži vaikai (0–3 metų) turi būti saugiu atstumu nuo prietaiso. Vyresni vaikai (3–8 metų) turi būti saugiu atstumu nuo prietaiso, nebent visą laiką yra prižiūrimi. Šį prietaisą gali naudoti vaikai nuo 8 metų ir vyresni bei asmenys, turintys psichinį, jutiminį ar protinį neįgalumą arba tie, kuriems trūksta patirties arba žinių, jeigu jie yra prižiūrimi ir instruktuojami apie saugų prietaiso naudojimą ir supranta su tuo susijusius pavojus. Neleiskite vaikams žaisti su prietaisu. Neprižiūrimi vaikai neturėtų valyti ir prižiūrėti prietaiso.

Vaikams nuo 3 iki 8 metų leidžiama dėti produktus į šaldymo įrenginį ir juos išimti.

LEISTINAS NAUDOJIMAS

⚠ DĖMESIO. Prietaisas nėra pritaikytas valdyti naudojant išorinį perjungimo įtaisą, pvz., laikmatį, arba atskirą nuotolinio valdymo sistemą.

⚠ Šis prietaisas skirtas naudoti namų ūkyje ir panašiose patalpose, pavyzdžiui: parduotuvių, biurų ir kitų įstaigų darbuotojų virtuvėse; gyvenamuosiuose namuose-ūkiuose; viešbučiuose, moteliuose, nakvynės vietose, kur patiekiami pusryčiai (angl. „Bed and Breakfast“), bei

kitose apgyvendinimo įstaigose.

⚠ Šis prietaisas nėra skirtas profesionaliam naudojimui. Prietaiso nenaudokite lauke.

⚠ Šio prietaiso viduje esanti lemputė skirta naudoti tik buitiniuose prietaisuose; ji netinka patalpų apšvietimui namuose (EB reglamentas 244/2009).

⚠ Prietaisas gali būti naudojamas vietose, kuriose aplinkos temperatūros diapazonas atitinka prietaiso informacinėje lentelėje nurodytą klimato klasę. Jei prietaisą ilgą laiką veikia temperatūra už nurodyto diapazono ribų, prietaisas gali pradėti blogai veikti.

Klimato klasė, aplinkos temperatūra:

SN: nuo 10 iki 32 °C

ST: nuo 16 iki 38 °C;

N: nuo 16 iki 32 °C

T: nuo 16 iki 43 °C



Šiame prietaise nėra CFC. Šaltnešio kontūre naudojamo šaldymo skysčio sudėtyje yra R600a (HC). Prietaisai su izobutanu (R600a): izobutanas yra gamtinės dujos, nekenkiančios aplinkai, bet yra degios. Todėl užtikrinkite, kad šaltnešio kontūro vamzdžiai nebūtų pažeisti, ypač ištuštinant šaltnešio kontūrą.

⚠ ĮSPĖJIMAS: nepažeiskite prietaiso šaltnešio kontūro vamzdžių.

⚠ ĮSPĖJIMAS: neuždenkite prietaiso vėdinimo angų.

⚠ ĮSPĖJIMAS. Naudokite tik gamintojo rekomenduojamas mechanines, elektrines ar chemines priemones atitirpinimui paspartinti.

⚠ ĮSPĖJIMAS. Prietaiso skyriuose

nenaudokite ir nedėkite elektrinių prietaisų, nebent juos rekomenduotų gamintojas.

⚠ ĮSPĖJIMAS. Ledo ir (arba) vandens automatai, tiesiogiai nesujungti su vandens tiekimu, turėtų būti pripildyti tik geriamo vandens.

⚠ ĮSPĖJIMAS. ledo ir (arba) vandens automatai turi būti prijungti prie vandens linijos, per kurią tiekiamas tik geriamasis vanduo, o vandens slėgis yra nuo 0,17 iki 0,81 MPa (1,7 ir 8,1 bar).

⚠ Nelaikykite sprogiųjų medžiagų, pvz., aerozolių, prie prietaiso ir nenaudokite benzino ar kitų degiųjų medžiagų šalia jo.

⚠ Nenurykite ledo pakuočių (yra kai kuriuose modeliuose) turinio (nenuodingas). Nevalgykite ledų kubelių ar kitų ledų formų iškart išėmę jas iš šaldymo kameros, nes jie gali sukelti šalčio nudegimus.

⚠ Gaminiuose, kuriuose turi būti naudojamas oro filtras, esantis po ventiliatoriaus gaubtu, veikiant šaldytuvui šis filtras visada turi būti vietoje.

⚠ Šaldymo kameroje nelaikykite stiklinių indų su skysčiais, nes jie gali skilti.

Neužstatykite ventiliatoriaus (jei yra) maisto produktais.

Įdėję maistą patikrinkite, ar tinkamai uždarėte skyriaus duris, ypač šaldymo kameros.

⚠ Pažeistus tarpiklius būtina kuo greičiau pakeisti.

⚠ Šaldytuvą naudokite tik šviežiam maistui laikyti, o šaldymo kamera skirta tik šaldytam maistui laikyti, šviežiam maistui šaldyti ir ledo kubeliams daryti.

⚠ Nedėkite nesuvynioto maisto tiesiai ant vidinių šaldytuvo ar

šaldymo kameros paviršių.

Prietaisai gali turėti specialius skyrius (šviežio maisto skyrių, nullo laipsnių dėžę...).

Jei kitaip nenurodyta specialiame prietaiso lankstinuke, juos galima išimti ir tai neturės įtakos veikimui.



C pentanas naudojamas kaip porodaris izoliacinėse putose; tai yra degios dujos.

Toliau pateikiami tinkamiausi skyriai tam tikro tipo maisto produktams laikyti, atsižvelgiant į skirtingą temperatūrų pasiskirstymą skirtinguose įrenginio skyriuose:

- Šaldytuvo skyrius:

1) Viršutinė šaldytuvo skyriaus dalis & durelės – temperatūros zona: Laikykite tropinius vaisius, skardines, gėrimus, kiaušinius, padažus, konservuotus produktus, sviestą, džemą

2) Vidurinė šaldytuvo skyriaus dalis – šalta zona: Laikykite sūrį, pieną, pino produktus, delikatesus, jogurtą

3) Apatinė šaldytuvo skyriaus dalis – šalčiausia zona: Laikykite šaltus užkandžius, desertus, mėsą ir žuvį, sūrio pyragą, šviežius makaronus, grietinę, pesto / salsos padažą, namuose paruoštą maistą, tešlą, pudingą ir grietinėlės sūrį

4) Vaisių & daržovių stalčius šaldytuvo skyriaus apačioje: Laikykite daržoves ir vaisius (išskyrus tropinius vaisius)

5) Šaldymo skyrius: Mėsą ir žuvį laikykite tik šalčiausiame stalčiuje

- Šaldiklio skyrius:

4 žvaigždučių zonos (****) skyrius tinka maistui užšaldyti nuo aplinkos temperatūros ir užšaldytam maistui laikyti, nes temperatūra yra tolygiai pasiskirsčiusi visame skyriuje.

Nupirkto užšaldyto maisto laikymo

galiojimo data yra nurodyta ant pakuotės. Ši data pateikiama atsižvelgiant į laikomo maisto tipą, todėl jos negalima viršyti.

Šviežias maistas turi būti laikomas tokį laiką: 1–3 mėnesius sūrį, vėžiagyvius, ledus, kumpį / dešrą, pieną, šviežius skysčius; 4 mėnesius didkepsnius arba žlėgtainius (jautinos, ėrienos, kiaulienos); 6 mėnesius sviestą arba margariną, paukštieną (vištieną, kalakutieną); 8–12 mėnesių vaisius (išskyrus citrusinius), keptą mėsą (jautieną, kiaulieną, ėrieną), daržove. Negalima viršyti galiojimo datų, nurodytų ant maisto pakuočių, laikant 2 žvaigždžių zonoje.

Kad išvengtumėte maisto taršos, laikykitės toliau pateikiamų nurodymų:

- Ilgam atidarius dureles gali žymiai pakilti temperatūra įrenginio skyriuose.
- Reguliariai valykite paviršius, kurie gali liestis su maistu, ir pasiekiamas išleidimo sistemas.
- Išvalykite vandens bakelius, jei jie nebuvo naudojami 48 val., praplaukite vandens sistemą, prijungtą prie vandens tiekimo, jei vanduo nebuvo išleistas 5 dienas.
- Šviežią mėsą ir žuvį laikykite tinkamuose induose šaldytuve, kad ji nesiliestų su kitu maistu ar ant jo nelašėtų.
- Dviem žvaigždutėmis pažymėti užšaldyto maisto skyriai tinka iš anksto užšaldytam maistui laikyti, ledams ir ledo kubeliams laikyti ir gaminti.
- Nebandykite užšaldyti šviežio maisto skyriuose, pažymėtuose viena, dviem arba trimis žvaigždutėmis.
- Jei šaldymo įrenginys paliekamas tuščias ilgam laikui, išjunkite,

atitirpinkite, išvalykite, išdžiovinkite ir palikite dureles atviras, kad įrenginio viduje neatsirastų pelėsio.

ĮRENGIMAS

⚠️ Prietaisą perkelti ir įrengti turi du ar daugiau žmonių. Priešingu atveju galite susižeisti. Mūvėkite apsaugines pirštines, kai išpakuojate ir montuojate prietaisą. Priešingu atveju galite įsipjauti.

⚠️ Įrengimą, taip pat prijungimo prie vandentiekio (jei reikia), elektros tinklo ir remonto darbus turi atlikti kvalifikuotas technikas. Prietaisą remontuoti ar jo dalis keisti galima tik tuo atveju, jei tai nurodyta naudotojo vadove. Pasirūpinkite, kad montavimo vietoje nebūtų vaikų. Išpakavę prietaisą, patikrinkite, ar jis nebuvo pažeistas transportuojant. Jei kyla problemų, kreipkitės į prekybos atstovą arba artimiausią techninės priežiūros centrą. Įrengus prietaisą, pakuotės medžiagas (plastiką, polistireno dalis ir pan.) laikykite vaikams nepasiekiamoje vietoje, kad nekiltų uždusimo pavojus. Prieš vykdant bet kokius įrengimo darbus, prietaisą būtina išjungti iš elektros tinklo, kad nekiltų elektros smūgio pavojus. Pasirūpinkite, kad montuojant, prietaisas nepažeistų maitinimo laido. Priešingu atveju gali kilti gaisro ar elektros smūgio pavojus. Prietaisą įjungti galima tik baigus įrengimo darbus.

⚠️ Perkeldami prietaisą būkite atsargūs, kad nepažeistumėte grindų (pvz., parketo). Įrengtas prietaisas turi stovėti lygiai ant grindų, kurios turi būti pakankamai tvirtos, kad išlaikytų prietaiso svorį. Įrengimo vieta turi būti pakankamai erdvi ir tikti prietaiso paskirčiai. Nestatykite prietaiso arti šilumos šaltinių, o keturios jo kojelės turi

tvirtai remtis į grindis. Naudodami gulsčiuką sureguliuokite kojeles, kad prietaisas stovėtų lygiai. Prieš įjungdami prietaisą, palaukite dvi valandas – taip užtikrinsite, kad šaltnešio grandinė bus optimalios būklės.

⚠ **ĮSPĖJIMAS.** statydami prietaisą saugokite, kad nebūtų prispaustas ar pažeistas maitinimo laidas.

⚠ **ĮSPĖJIMAS.** Kad išvengtumėte pavojaus dėl nestabilumo, pastatyti ar įtvirtinti prietaisą turėtumėte vadovaudamiesi gamintojo instrukcijomis. Negalima statyti šaldytuvo taip, kad dujinės viryklės metalinė žarnelė, vandens arba dujų vamzdyno metalinės žarnelės, ar elektros laidai liestų galinę šaldytuvo sienelę (kondensatoriaus spiralę).

⚠ Siekiant užtikrinti tinkamą vėdinimą, prietaiso šonuose ir viršuje reikia palikti tarpą. Atstumas nuo galinės prietaiso sienelės iki sienos turi būti 50 mm, kad neįkaistų paviršiai. Jei šis atstumas bus mažesnis, padidės prietaiso energijos sąnaudos.

Įrengdami nuimkite maitinimo laidą nuo kondensatoriaus kabliuko prieš įjungdami gaminį prie maitinimo.

ĮSPĖJIMAI DĖL ELEKTROS

⚠ Prietaisą reikia sumontuoti taip, kad jį būtų galima išjungti iš elektros tinklo ištraukus maitinimo laido kištuką arba iki elektros lizdo pagal sujungimų taisyklės sumontuotu daugiapoliu jungikliu ir prietaisas turi būti įžemintas pagal nacionalinius elektros saugos standartus.

⚠ Nenaudokite ilginamųjų laidų, tinklo lizdo skirstytuvų ir adapterių. Prietaisą įrengus, jo elektros komponentai turi būti nepasiekiami naudotojui.

Prietaiso nenaudokite, jei jūsų kūnas yra drėgnas arba esate basi. Šio prietaiso nenaudokite, jei pažeistas jo maitinimo laidas arba kištukas, jei prietaisas veikia netinkamai arba jei jis yra pažeistas ar buvo numestas.

⚠ Jei maitinimo laidas pažeistas, jį tokiu pačiu turi pakeisti gamintojas, jo įgaliotas techninės priežiūros darbuotojas ar kitas kvalifikuotas asmuo – taip išvengsite elektros smūgio pavojaus.

⚠ **ĮSPĖJIMAS.** Pasistenkite, kad prietaiso gale nebūtų kelių nešiojamų lizdų išvesčių arba nešiojamų maitinimo šaltinių.

VALYMAS IR PRIEŽIŪRA

⚠ **ĮSPĖJIMAS.** Prieš atlikdami bet kokius techninės priežiūros darbus, prietaisą išjunkite ir atjunkite nuo elektros tinklo, kad nekiltų elektros smūgio pavojus.

Jokiu būdu nenaudokite valymo garais įrenginių – kyla elektros smūgio pavojus.

⚠ Plastikinių dalių, vidinių ir durelių tarpiklių valymui nenaudokite abrazyvių ar grubių valymo priemonių, pvz., langų valiklių, šveičiamųjų valymo priemonių, degių skysčių, valymo vaško, koncentruotų valiklių, baliklių ir valiklių, kurių sudėtyje yra naftos.

Nenaudokite popierinių rankšluosčių, šveistukų ar kitų šiurkščių valymo priemonių.

PAKAVIMO MEDŽIAGŲ IŠMETIMAS

Pakavimo medžiagos yra 100 % perdirbamos ir pažymėtos perdirbimo simboliu. 

Todėl įvairias pakuotės medžiagas reikia išmesti labai atsakingai ir griežtai laikantis vietos institucijų taisyklių, reglamentuojančių atliekų tvarkymą.

BITINIŲ PRIETAISŲ ŠALINIMAS

Šis prietaisas pagamintas naudojant perdirbamas arba pakartotinai naudojamas medžiagas.

Prietaisą išmeskite paisydami vietos atliekų išmetimo reglamentų.

Dėl išsamesnės informacijos apie buitinių elektrinių prietaisų apdorojimą, utilizavimą ir perdirbimą kreipkitės į įgaliotą vietos instituciją, buitinių atliekų surinkimo įmonę arba parduotuvę, kurioje pirkote prietaisą. Šis prietaisas paženklintas pagal Europos direktyvos 2012/19/EB dėl elektros ir elektronikos įrangos atliekų (EEJA) reikalavimus.

Tinkamai utilizuodami šį gaminį apsaugosite aplinką ir sveikatą nuo galimo neigiamo poveikio.

Ant prietaiso arba pridėdamų dokumentų

esantis simbolis  nurodo, kad su šiuo prietaisu negalima elgtis kaip su buitinėmis šiukšlėmis. Jį reikia atiduoti į atitinkamą surinkimo punktą, kad elektros ir elektronikos įranga būtų perdirbta.

ENERGIJOS TAUPYMO PATARIMAI

Kad būtų garantuota pakankama ventilacija, vadovaukitės įrengimo instrukcijomis.

Nepakankama ventilacija prietaiso galinėje dalyje padidina energijos sąnaudas ir sumažina šaldymo efektyvumą.

Dažnas durelių darinėjimas gali padidinti energijos sąnaudas.

Vidinė prietaiso temperatūra ir energijos sąnaudos priklauso nuo aplinkos temperatūros ir paties prietaiso vietos. Nustatinėdami temperatūrą turėtumėte atsižvelgti į šiuos faktorius. Kuo rečiau atidarinėkite dureles.

Atitirpindami užšalusį maistą, laikykite jį šaldytuve. Žema šaldytų produktų temperatūra atšaldo šaldytuve esantį maistą.

Prieš dėdami į šaldytuvą šiltus gėrimus ar maistą, leiskite jiems atvėsti.

Šaldytuvo lentynėlių išdėstymas neturi jokios įtakos efektyviam energijos suvartojimui. Maistas ant lentynėlių turėtų būti dedamas taip, kad būtų užtikrinta tinkama oro cirkuliacija (maistas neturėtų liestis, tarp maisto produktų ir galinės sienos turi būti išlaikytas atstumas).

Daugiau vietos šaldytiems produktams galite padaryti išimdami stalčius ir „Stop Frost“ lentyną (jei yra).

Nesijaudinkite dėl iš kompresoriaus sklindančių garsų, kurie yra laikomi įprastais veikimo garsais.

ĮVAIRIOS FUNKCIJOS IR GALIMYBĖS

Informacija apie „LessFrost“ technologiją

Dėl apvynioto garintuvo „LessFrost“ technologija užtikrina efektyvesnę šaldymą, mažesnę rankinio atitirpinimo poreikį ir lanksčiau išnaudojamą laikymo erdvę.

Termostato nustatymas

Šaldytuvo šaldiklio termostatas automatiškai reguliuoja skyrių vidinę temperatūrą. Sukant rankenėlę nuo 1 iki 5 padėties, galima nustatyti šaltesnę temperatūrą.

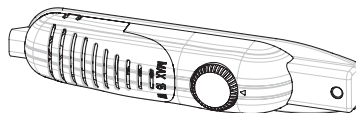

Svarbi pastaba: Nebandykite sukti rankenėlę žemiau 1 padėties – taip sustabdysite savo įrenginį.

- 1 – 2 : Kai maistą šaldiklio skyriuje ruošiatės laikyti trumpai, galite nustatyti rankenėlę tarp minimalios ir vidutinės padėties.
- 3 – 4 : Kai maistą šaldiklio skyriuje ruošiatės laikyti ilgai, galite nustatyti rankenėlę į vidutinę padėtį.
- 5 : Šviežiam maistui užšaldyti. Įrenginys veiks ilgiau. Todėl, kai bus pasiekta norima būklė, grąžinkite rankenėlę į ankstesnę padėtį.

Įspėjimai dėl temperatūros reguliavimų

- Aplinkos temperatūra, naujai sudėto maisto temperatūra ir durelių atidarėjimo dažnumas turi įtakos temperatūrai šaldytuvo skyriuje. Jei reikia, pakeiskite temperatūros nustatymą.
- Taupant energiją nerekomenduojama naudoti šaldytuvo šaltesnėje nei 10 °C aplinkoje.
- Termostatą reikia nustatyti atsižvelgiant į tai, kaip dažnai bus dedamas šviežias maistas, atidaromos ir uždaromos šaldiklio durelės, kiek maisto laikoma šaldytuve ir į aplinką, kurioje stovi šaldytuvai.
- Prijungus prie maitinimo jūsų šaldytuvai, atsižvelgiant į aplinkos temperatūrą, gali veikti iki 24 valandų be pertraukos, kad visiškai atšaltų. Šiuo laikotarpiu dažnai neatidarinkite savo šaldytuvo durelių ir nedėkite į jį daug maisto.
- 5 minučių delso funkcija taikoma, kad nebūtų sugadintas jūsų šaldytuvo kompresorius, kai ištraukiate kištuką ir vėl jį įkišate arba kai trumpam dingsta elektros tiekimas. Jūsų šaldytuvai vėl pradės įprastai veikti po 5 minučių.
- Jūsų šaldytuvai yra skirti veikti standartuose nurodytame aplinkos temperatūros diapazone, atsižvelgiant į klimato tipą, nurodytą informacinėje etiketėje. Nerekomenduojama naudoti šaldytuvo aplinkoje, kuri neatitinka nurodytos temperatūros intervalų, kad būtų užtikrinamas efektyvus šaldymas.
- Šis įrenginys yra skirtas naudoti aplinkos temperatūros diapazone nuo 16 °C iki 32 °C.

Klimato tipas	Aplinkos temperatūra (°C)
SN:	10–32 °C
ST:	16–38 °C;
N:	16–32 °C
T:	16–43 °C

Priedai

Ledukų dėkliukas

- Užpildykite ledukų dėkliuką vandeniu ir padėkite jį šaldiklio skyriuje.
- Kai vanduo visiškai sušals į ledą, galite pasukti dėkliuką, kaip parodyta toliau ir išimti ledo kubelius.



Plastikinis grandiklis

Po tam tikro laiko kai kuriose šaldiklio skyriaus vietose susikaups šerkšno.

Šaldiklyje susikaupusį šerkšną reikia reguliariai pašalinti. Jei reikia, naudokite plastikinį grandiklį. Tam nenaudokite aštrių metalinių daiktų.

Jie gali pradurti šaldytuvo kontūrą ir nepataisomai sugadinti įrenginį.

Visi rašytiniai ir vaizdiniai priedų apibūdinimai gali skirtis, atsižvelgiant į įrenginio modelį.



Maisto dėjimas į šalčiausią šaldytuvo zoną



Jūsų maistas geriau laikysis, jei jį dėsite į tinkamiausią šaldymo zoną. Šalčiausia zona yra iškart virš daržovių skyriaus.

Kad šioje zonoje būtų užtikrinta žema temperatūra, įstatykite lentyną simbolio lygyje, kaip parodyta iliustracijoje.

Temperatūros indikatorius (kai kuriuose modeliuose)

Kad galėtumėte geriau atlikti šaldytuvo nustatymus, mes šalčiausioje zonoje įrengėme temperatūros indikatorių.

Galite lengvai patikrinti, ar temperatūra šalčiausioje zonoje tinkama: kai indikatorius rodo „OK“, reiškia kad termostatas nustatytas teisingai ir temperatūra viduje yra tinkama.

Kadangi užrašas „OK“ yra juodas, jis gali būti blogai matomas, jei temperatūros indikatorius blogai apšviestas. Kad galėtumėte gerai matyti šią indikaciją, turi būti pakankamai šviesos.

Jei simbolis „OK“ nerodomas, vadinasi, temperatūra yra per aukšta: turite pakeisti termostato nustatymą ir palaukę 12 valandų vėl patikrinti temperatūrą.

PASTABA. Jei dažnai atidarinėjote (arba ilgai laikėte atidarytą) dureles arba įdėjote šviežio maisto į įrenginį, normalu, kad temperatūros nustatymo indikatoriuje nerodoma „OK“. Jei susiformavo neįprastų ledo kristalų (apatinėje įrenginio sienelėje) ant šaldytuvo skyriaus garintuvo (įrenginys perkrautas, aukšta kambario temperatūra, dažnai atidaromos durelės), nustatykite temperatūros reguliatorių į žemą padėtį, kol kompresorius vėl pradės periodiškai išsijunginėti.

Viršutinę šalčiausios zonos ribą nurodyta lipduko apatinė dalis (rodyklės smaigalys). Šalčiausios zonos viršutinė lentyna turi būti tame pačiame lygyje, kaip rodyklės smaigalys.

Šalčiausia zona yra po šiuo lygiu.

Kadangi šios lentynos išimamos, įsitinkinkite, kad jos būtų visada tame pačiame lygyje, kaip lipduke nurodytos zonos ribos, kad būtų užtikrinta tinkama temperatūra šioje zonoje.

Kiekvienam maisto tipui yra savo tinkamiausia saugojimo temperatūra, todėl reikia pasirinkti atitinkamą vietą.

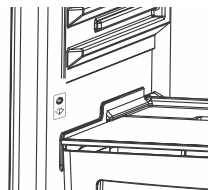

Vietos	Produktai
Viršutinės lentynos	Paruoštas maistas, desertai ir visi produktai, kurie turi būti greitai suvartojami
Šalčiausia zona	Mėsa, paukština, žvėriena ir šviežia žuvis. Maksimalus laikymo laikas: 1–2 dienos. Švieži vaisiai, paruošta kiauliena.
Daržovių skyrius	Šviežios daržovės ir vaisiai
Durelių vidinė dalis	Durelių lentynėlėse apačioje turi būti dedami buteliai, o viršutinėje dalyje nedaug vietos užimantys šiuo metu naudojami produktai, pavyzdžiui, jogurtas, šviežia grietinėlė ir t. t.
	Sviestas, paruoštas sūris ir kiaušiniai turi būti dedami į atitinkamus laikiklius.

MAISTO IŠDĖSTYMAS ĮRENGINYJE

Šaldytuvo skyrius

- Kad sumažintumėte drėgmę ir dėl to susidarantį apledėjimą, niekada nedėkite į šaldytuvą neušandarintų indų su skysčiu. Šerkšnas paprastai koncentruojasi šalčiausiose garintuvo dalyse ir jas teks dažniau atitirpinti.
- Niekada nedėkite į šaldytuvą šilto maisto. Reikia palaukti, kol šiltas maistas ataus iki kambario temperatūros ir jį išdėstyti taip, kad oras galėtų tinkamai cirkuliuoti šaldytuvo skyriuje.
- Niekas neturi liestis prie galinės sienelės nes tai sukelia apšerkšnijimą ir paketas gali prilipti prie galinės sienelės. Neatidarinėkite dažnai šaldytuvo durelių.
- Išdėstykite mėsą ir išdarinėtą žuvį (suvyniotą pakuotėse arba plastikinėje plėvelėje), kurią suvartosite per 1–2 dienas, apatinėje šaldytuvo skyriaus dalyje (esančioje virš daržovių skyriaus), nes tai šalčiausia dalis ir užtikrins geriausias laikymo sąlygas.
- Vaisius ir daržoves galite dėti į daržovių skyrių be pakuotės.

Šaldiklio skyrius

- Šaldiklis yra skirtas stipriai užšaldytam arba užšaldytam maistui laikyti ilgą laiką ir ledo kubeliams gaminti.
- Norėdami užšaldyti šviežią maistą, užtikrinkite, kad kuo didesnis maisto paviršius liestųsi su šaldymo paviršiumi.
- Nedėkite šviežio ir šilto maisto šalia užšaldyto maisto, nes jis gali atitirpinti užšaldytą maistą.
- Kai užšaldote šviežią maistą (t. y., mėsą, žuvį ir faršą) padalykite jį porcijomis, kurias panaudosite vienam kartui.
- Kai įrenginys bus atitirpintas, vėl sudėkite maistą į šaldiklį ir neužmirškite jo suvartoti per kuo trumpesnį laiką.
- Niekada nedėkite į šaldiklio skyrių šilto maisto. Jis atšildys užšaldytą maistą.
- Laikant užšaldytą maistą reikia visada tiksliai laikytis instrukcijų, nurodytų ant jo pakuočių, o jei jokios informacijos nepateikiama, maisto negalima laikyti ilgiau nei 3 mėnesius nuo pirkimo datos.
- Kai perkate užšaldytą maistą, įsitinkinkite, jog jis buvo užšaldytas tinkamoje temperatūroje, o jo pakuotė nepažeista.
- Užšaldytas maistas turi būti transportuojamas atitinkamuose induose, kad būtų išlaikyta maisto kokybė, ir kaip galima greičiau sudėtas į įrenginio užšaldymo skyrių.
- Jei užšaldyto maisto pakuotėje pastebite drėgmės požymių ir ji neįprastai išsipūtusi, greičiausiai maistas anksčiau buvo laikomas netinkamoje temperatūroje ir pakuotės turinys yra sugedęs.
- Užšaldyto maisto laikymo laikas priklauso nuo kambario temperatūros, termostato nustatymo, durelių atidarinėjimo dažnio, maisto tipo ir nuo to, kiek laiko produktas buvo gabenamas iš parduotuvės namo. Visada laikykitės instrukcijų, atspausdintų ant pakuotės, ir niekada neviršykite nurodyto maksimalaus laikymo laiko.

Atsiminkite, kad jei uždarę šaldiklio dureles norite jas iškart vėl atidaryti, jos lengvai neatsidarys. Tai visiškai normalu! Kai susilygins slėgis, durelės lengvai atsidarys.

VALYMAS IR PRIEŽIŪRA

- Prieš valydami nuo įrenginio atjunkite elektros maitinimą.
- Neplaukite įrenginio pildami vandenį.
- Saugokite, kad vanduo nepatektų į lempos korpusą ir kitus elektrinius komponentus.
- Šaldytuvą reikia reguliariai valyti sodos bikarbonato tirpalu ir drungnu vandeniu.
- Priedus atskirai nuplaukite muilu ir vandeniui. Neplaukite jų indaplovėje.
- Nenaudokite abrazyvinių priemonių, ploviklių ar muilų. Nuplovę praskalaukite švariame vandenyje ir gerai išdžiovinkite. Baigę valyti, kištuką prie maitinimo įtampos vėl prijunkite sausomis rankomis.
- Valydami niekada nenaudokite degių, sprogių arba korozinių medžiagų, pavyzdžiui, tirpiklio, benzino, rūgšties.
- Kondensorius (juoda dalis su juodomis iškyšomis įrenginio gale) turi būti valomas dulkių siurbliu arba sausu šepetėliu bent kartą per metus. Taip jūsų įrenginys veiks efektyviau ir sutaupysite daugiau energijos.
- Saugokite, kad ant termostato arba vidinės lemputės elektros jungčių nepatektų vandens. Reguliariai tikrinkite durelių tarpiklį, o jei reikia, nuvalykite.



Atitirpinimas

Šaldytuvo skyrius

- Atitirpinimas vykdomas automatiškai, kai šaldytuvo skyrius veikia, atitirpintas vanduo surenkamas į garintuvo dėklą ir automatiškai išgarinamas.
- Garintuvo dėklą ir atitirpinamo vandens išleidimo angą reikia reguliariai valyti atitirpinimo išleidimo kaiščiu, kad vanduo nesikaupytų šaldytuvo apačioje, o ištekėtų lauk.
- Be to, galite įpilti pusę stiklinės vandens į išleidimo angą, kad išsivalytų vidinė dalis.

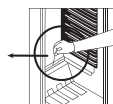
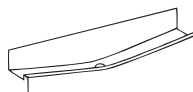

Šaldiklio skyrius

- Šaldiklio skyriuje susikaupusį šerkšną reikia reguliariai pašalinti. (Naudokite pridedamą plastikinį grandiklį). Šaldiklio skyrių reikia valyti tokiu pat būdu, kaip ir šaldytuvo skyrių, atliekant skyriaus atitirpinimo procedūras bent dukart per metus.

Tam:

- Dieną prieš atitirpinimą nustatykite termostato reguliatorių į padėtį „5“, kad maistas visiškai sušaltų.
- Atliekant atitirpinimą užšaldytą maistą reikia suvynioti į keletą popieriaus sluoksnių ir laikyti vėsioje vietoje. Neišvengiamas temperatūros padidėjimas sutrumpins maisto laikymo laiką. Atsiminkite, kad šį maistą reikia suvartoti per santykinai trumpą laiką.
- Nustatykite termostato rankenėlę į padėtį „*“ arba atjunkite įrenginį nuo elektros tinklo; palikite dureles atviras, kol ledas visiškai ištirps.
- Norėdami pagreitinti atitirpinimo procesą, galite padėti vieną ar daugiau dubenėlių su šiltu vandeniu šaldiklio skyriuje.
- Gerai išdžiovinkite įrenginio vidų ir nustatykite termostato rankenėlę į maksimalią padėtį „MAX“.

Apšvietimo lempučių keitimas

Norėdami pakeisti lempuotę šaldiklio ir šaldytuvo skyriuose:

1. Atjunkite šaldytuvą nuo elektros tinklo.
2. Atsuktuvu nuimkite dėžutės dangtelį nuo fiksiatorių.
3. Pakeiskite ne daugiau nei 15 vatų lempuotę.
4. Uždėkite dangtelį.
5. Palaukite 5 minutes prieš vėl prijungdami prie elektros tinklo ir nustatykite termostatą į ankstesnę padėtį.

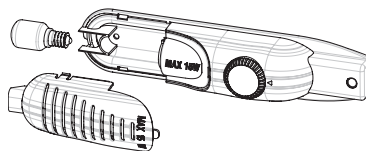

LED lempučių keitimas

Jei jūsų šaldytuve įrengtas LED apšvietimas, kreipkitės į pagalbos skyrių, nes lempuotę pakeisti gali tik įgalioti darbuotojai.

TRANSPORTAVIMAS IR PERKĖLIMAS Į KITĄ VIETĄ

Transportavimas ir įrengimo vietos keitimas

- Originali pakuotė ir putplastis gali būti išsaugoti, jei prireiktų papildomai transportuoti.
- Kai pakartotinai transportuojate, turite pritvirtinti šaldytuvą stora pakuote, juostomis arba tvirtais lynais ir laikyti transportavimo nurodymų, pateiktų ant pakuotės.
- Kai perkeliate į kitą vietą ar transportuojate, išimkite judančias dalis (lentynas, priedus, daržovių dėžes ir t. t.) arba pritvirtinkite jas šaldytuve, kad nesitrankytų, naudodami juostas, .

Perneškite šaldytuvą stačioje padėtyje.

Durelių atidarymo krypties keitimas

- Jūsų įrenginio durelių atidarymo kryptį galima pakeisti. Jei norite tai atlikti, kreipkitės į savo artimiausią įgaliotąjį techninės priežiūros centrą.

PRIEŠ SKAMBINDAMI Į APTARNAVIMO PO PARDAVIMO SKYRIŲ

Jei jūsų šaldytuvus tinkamai neveikia, tai gali būti smulki problema, todėl, kad sutaupytumėte laiko ir pinigų, prieš kreipdamiesi į elektriką atlikite šiuos patikrinimus.

Ką daryti, jei jūsų šaldytuvus neveikia:

Patikrinkite:

- ar nenutrūko elektros tiekimas,
- ar įjungtas pagrindinis jūsų namų jungiklis,
- gal termostatas nustatytas padėtyje „*“,
- gal neveikia elektros lizdas. Norėdami tai patikrinti, prie to paties lizdo prijunkite kitą įrenginį, kuris tikrai veikia.

Ką daryti, jei jūsų šaldytuvas silpnai veikia:

Patikrinkite:

- ar nepridėjote per daug produktų į įrenginį,
- ar tinkamai uždarytos durelės,
- ar ant kondensoriaus nėra dulkių,
- ar pakanka vietos įrenginio gale ir šonuose.

Jei girdimas triukšmas:

Šaldymo dujos cirkuliuodamos šaldytuvo kontūre gali kelti nedidelį triukšmą (burbuliavimą) net kai kompresorius neveikia. Nesijaudinkite, tai normalu. Jei girdimi kitokie garsai, patikrinkite:

- ar įrenginys gerai išlygintas,
- ar kas nors nesiliečia gale,
- gal ant šaldytuvo yra kas nors vibruojančio.

Jei šaldytuvo apatinėje dalyje yra vandens,

patikrinkite:

- ar neužsikimšusi atitirpinamo vandens išleidimo anga (išleidimo angą išvalykite atitirpinimo išleidimo kaiščiu)

Rekomendacijos

- Dingus elektrai, turite atjungti šaldytuvą nuo elektros tinklo, kad nesugestų kompresorius. Prijunkite kištuką prie tinklo palaukę 5–10 min. po to, kai atsiras maitinimas. Jei atjungėte šaldytuvo kištuką nuo elektros tinklo, prieš vėl prijungdami turite palaukti mažiausiai 5 minutes. Tai svarbu, kad nebūtų sugadinti šaldytuvo komponentai.
- Jūsų šaldytuvo šaldymo įrenginys yra paslėptas galinėje sienelėje. Todėl kompresoriui veikiant tam tikrais intervalais ant jūsų šaldytuvo galinio paviršiaus gali atsirasti vandens lašų arba ledo. Tai normalu. Šiuo atveju atitirpinimas nereikalingas, nebent ledo atsirado itin daug.
- Jei ruošiatės ilgai nesinaudoti šaldytuvu (pvz., per vasaros atostogas), nustatykite termostatą į padėtį „“. Atitirpinę išvalykite šaldytuvą ir palikite dureles atviras, kad išeitų drėgmė ir kvapas. Jei problema išlieka įvykdžius minėtus nurodymus, pasikonsultuokite su artimiausiu įgaliotuoju techninės priežiūros atstovu.
- Jūsų įsigytas įrenginys yra skirtas naudoti namuose ir gali būti naudojamas tik namuose pagal numatytąją paskirtį. Netinka komerciniam arba bendram naudojimui. Jei įrenginys naudojamas ne pagal šiuos nurodymus, gamintojas ir pardavėjas nebus atsakingas už jokių remonto darbus ir gedimus garantiniu laikotarpiu.

Patarimai energijai taupyti

1. Įrenginį statykite vėsioje, gerai vėdinamoje patalpoje, bet ne tiesioginiuose saulės spinduliuose ir ne prie šilumos šaltinio (radiatoriaus, viryklės ir t. t.). Arba naudokite izoliacinę plokštę.
2. Prieš dėdami į šaldytuvą šiltus gėrimus ar maistą, leiskite jiems atvėsti.
3. Atitirpindami šaldytą maistą, laikykite jį šaldytuvo skyriuje. Žema užšaldyto maisto temperatūra šaldys šaldytuvo skyrių, kol atitirps. Taip taupysite energiją. Jei užšaldytas maistas išimamas, eikvojama energija.
4. Kai dedate gėrimus ir skysčius, jie turi būti uždengti. Kitaip įrenginyje padidės drėgmė. Todėl pailgės veikimo laikas. Be to, uždengdami gėrimus ir skysčius išsaugosite jų skonį ir kvapą.
5. Dėdami maistą ir gėrimus įrenginio dureles atidarytas laikykite kaip galima trumpiau.
6. Laikykite uždarytus įrenginio skirtingų temperatūrų skyrių dangčius (daržovių skyriaus, šaldymo skyriaus ir t. t.).
7. Durelių tarpiklis turi būti švarus ir elastingas. Pakeiskite tarpiklius, jei susidėvėjo.
8. Daugiau maisto galima laikyti išėmus šaldiklio lentyną. Energijos sąnaudos deklaruojamos esant maksimaliai įkrovai ir be šaldiklio lentynos.

ĮRENGINIO IR SKYRIŲ DALYS

(TM 55 cm / 140 cm)

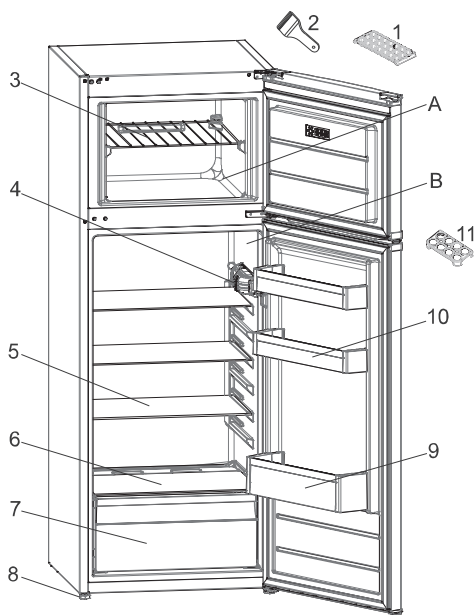

Šis įrenginio dalių pristatymas yra tik informacinio pobūdžio.
Dalys gali skirtis atsižvelgiant į įrangos modelį.

- A. ŠALDYTUVO SKYRIUS
- B. ŠALDIKLIO SKYRIUS

- | | |
|------------------------------|------------------------------|
| 1. Ledukų dėkliukas | 7. Daržovių skyrius |
| 2. Plastikinis ledo peilis | 8. Kojelė |
| 3. Šaldiklio lentyna | 9. Butelių lentyna |
| 4. Termostato dėžutė | 10. Sviesto / sūrio lentynos |
| 5. Šaldytuvo lentynos | 11. Kiaušinių dėklas |
| 6. Daržovių skyriaus dangtis | |

DROŠĪBAS NORĀDĪJUMI

Noteikti jāizlasa un jāievēro

Pirms ierīces lietošanas rūpīgi izlasiet šos drošības norādījumus. Saglabājiet šos norādījumus turpmākām uzziņām.

Šī rokasgrāmata un pati ierīce sniedz svarīgus drošības brīdinājumus, kas ir jāizlasa un vienmēr jāievēro. Ražotājs neuzņemas atbildību par bojājumiem, kas radušies nepiemērotas lietošanas vai nepareizu vadības elementu iestatīšanas dēļ.

 **Ļoti maziem bērniem (0-3 gadi)** jāatrodas drošā attālumā no ierīces. **Maziem bērniem (3-8 gadi)** jāatrodas drošā attālumā no ierīces, ja vien tie netiek nepārtraukti uzraudzīti. Bērni no 8 gadu vecuma un personas ar fiziskiem, jušanas vai garīgiem traucējumiem vai bez pieredzes un zināšanām var lietot šo ierīci, ja tās tiek uzraudzītas vai instruētas par ierīces drošu lietošanu un izprot ar to saistītos riskus. Bērni nedrīkst spēlēt ar ierīci. Ierīces tīrīšanu un apkopi nedrīkst veikt bērni bez pieaugušu uzraudzības. Bērniem no 3 līdz 8 gadiem ir atļauts ievietot un izņemt produktus no saldēšanas ierīcēm.

ATĻAUTĀ LIETOŠANA

 **UZMANĪBU!** Ierīci nav paredzēts darbināt ar ārēju slēdža ierīci, kā taimeru vai atsevišķu tālvadības sistēmu.

 Šo ierīci ir paredzēts izmantot sadzīvē un tamlīdzīgi, piemēram: personāla virtuves zonā veikalos, birojos un citās darba vidēs; zemnieku saimniecībās; klientu istabās viesnīcās, moteļos un citās līdzīga tipa apmešanās vietās.

 Šī ierīce nav paredzēta

profesionāliem nolūkiem. Neizmantojiet ierīci ārpus telpām.

 Ierīcē uzstādītā spuldzīte ir speciāli paredzēta sadzīves tehnikai un nav piemērota izmantošanai kā gaismeklis telpu izgaismošanai (EK Regula 244/2009).

 Ierīce ir piemērota izmantošanai vietās, kur istabas temperatūra ir turpmāk norādītajā amplitūdā atbilstoši klimata klasei, kas norādīta uz datu plāksnītes. Ierīce var darboties nepareizi, ja tā ir ilgstoši atstāta vidē, kuras temperatūra ir ārpus norādītās amplitūdas.

Klimatiskā klase, vides temperatūras:

SN: No 10 līdz 32 °C

ST: No 16 līdz 38 °C;

N: No 16 līdz 32 °C

T: No 16 līdz 43 °C





Šī ierīce nesatur CFC.

Dzesētāja kontūrā ir R600a (ogļūdeņradis). Ierīces ar izobutānu (R600a): izobutāns ir dabīga gāze, kas neietekmē apkārtējo vidi, bet ir uzliesmojoša.

Tāpēc pārliecinieties, vai dzesētāja kontūra caurules nav bojātas, it īpaši pirms dzesētāja kontūra iztukšošanas.

 **BRĪDINĀJUMS!** Nesabojājiet ierīces dzesēšanas kontūra caurules.

 **BRĪDINĀJUMS!** Pārliecinieties, lai ventilācijas lūkas ierīces korpusā vai iebūvētajā struktūrā nebūtu nosprostotas.

 **BRĪDINĀJUMS!** Lai paātrinātu atkausēšanu, neizmantojiet mehāniskus, elektriskus vai ķīmiskus līdzekļus, izņemot ražotāja ieteiktos.

⚠ BRĪDINĀJUMS! Nelietojiet un nenovietojiet elektroierīces šīs ierīces nodalījumos, ja tās nav tieši atļāvis ražotājs.

⚠ BRĪDINĀJUMS! Ledus gatavotāji un/vai ūdens dozatori, kas nav tieši savienoti ar ūdensapgādi, ir jāuzpilda tikai ar dzeramo ūdeni.

⚠ BRĪDINĀJUMS! Automātiskajiem ledus gatavotājiem un/vai ūdens dozatoriem jābūt savienotiem ar ūdens padevi, kas piegādā tikai dzeramo ūdeni ar spiedienu no 0,17 līdz 0,81 MPa (1,7 un 8,1 bāri).

⚠ Neuzglabājiet ierīcē sprāgstošas vielas, piemēram, aerosola baloniņus, un nenovietojiet benzīnu vai citus uzliesmojošus materiālus tuvu tai.

⚠ Nenorijiet ledus paku saturu (nav toksisks; dažos modeļos). Neēdiet ledus kubiņus vai ledu uz kociņiem tūlīt pēc izņemšanas no saldētavas, jo tādējādi var gūt apsaldējumus.

⚠ Izstrādājumos, kuros ir paredzēts izmantot gaisa filtru, kas pieejams ventilatora pārsega iekšpusē, filtram vienmēr jāatrodas vietā, kad darbojas ledusskapis.

⚠ Saldētavas nodalījumā neglabājiet stikla konteinerus ar šķidrumiem, jo tie var saplīst. Nenosprostojiet ventilatoru (ja iekļauts) ar pārtikas precēm. Pēc pārtikas novietošanas pārbaudiet, vai nodalījumu, it īpaši saldētavas, durtiņas aizveras pareizi.

⚠ Bojāts grozs pēc iespējas drīzāk jānomaina.

⚠ Ledusskapja nodalījumu izmantojiet tikai svaigas pārtikas uzglabāšanai, bet saldētavas nodalījumu — tikai saldētas pārtikas uzglabāšanai, svaigas pārtikas saldēšanai un ledus kubiņu

gatavošanai.

⚠ Izvairieties no neiesaiņotas pārtikas uzglabāšanas tiešā saskarē ar ledusskapja vai saldētavas iekšējām virsmām.

Ierīcēm var būt speciālie nodalījumi (svaigo produktu nodalījums, nulles grādu kārbā...).

Ja vien konkrētā izstrādājuma bukletā nav norādīts citādi, tos var izņemt, saglabājot līdzcietīgu sniegumu.



C-pentānu izmanto kā pūšanas vielu izolācijas putās, un tā ir uzliesmojoša gāze.

Zemāk ir norādīti piemērotākie ierīces nodalījumi, kuros jāuzglabā konkrētu veidu pārtikas produkti, ņemot vērā dažādo ierīces nodalījumu atšķirīgo temperatūru.

- Ledusskapja nodalījums

1) Ledusskapja nodalījuma augšdaļa un & durvis — temperatūras zona: Paredzēta tropisko augļu, konservu, dzērienu, olu, mērču, marinētu dārzeņu, sviesta, ievārījuma uzglabāšanai

2) Ledusskapja nodalījuma vidusdaļa — atdzesēšanas zona: Paredzēta siera, piena, piena produktu, delikatešu, jogurta uzglabāšanai

3) Ledusskapja nodalījuma apakšdaļa — zemākās temperatūras zona: Paredzēta auksto uzkožamo, saldo ēdienu, gaļas un zivju, siera kūkas, svaigu mīkaronu ēdienu, skāba krējuma, pesto/salsas mērces, mājās gatavotu ēdienu, smalkmaizīšu krēma, pudiņu un krēmsiera uzglabāšanai

4) Augļu & un dārzeņu atvilktnē ledusskapja nodalījuma apakšā: Paredzēta dārzeņu un augļu uzglabāšanai (izņemot tropiskos augļus)

5) Atdzesēšanas nodalījums:
Zemākās temperatūras atvilktnē
uzglabājiet tikai gaļu un zivis

- Saldētava:

Četru zvaigznīšu (****) nodalījums
ir piemērots istabas temperatūras
pārtikas produktu sasaldēšanai, kā
arī sasaldētu produktu uzglabāšanai,
jo temperatūra tiek vienmērīgi
sadalīta pa visu nodalījumu. Uz
sasaldēto produktu iepakojuma ir
norādīts uzglabāšanas termiņš. Šis
konkrētās pārtikas uzglabāšanas
termiņš (datums) ir jāņem vērā.
Svaigu pārtiku drīkst uzglabāt šādus
laika periodus: 1–3 mēneši: siers,
krabji, saldējums, šķiņķis/desa,
piens, sveigi šķidrums.

4 mēneši: steiki vai karbonādes
(liellopu gaļa, jēra gaļa un cūkgaļa).

6 mēneši: sviests vai margarīns,
mājputnu gaļa (vista, tītars). 8–12
mēneši: augļi (izņemot citrusaugļus),
cepeši (liellopu gaļa, jēra gaļa
un cūkgaļa), dārzeņi. Ievērojiet
derīguma termiņus uz divu
zvaigznīšu nodalījumā ievietoto
pārtikas produktu iepakojumiem.

Lai izvairītos no piesārņojuma, lūdzu,
ievērojiet turpmāk norādīto.

- Durvju ilgstoša atstāšana vaļā var
būtiski paaugstināt temperatūru
ierīces nodalījumos.

- Regulāri notīriet virsmas,
kas var saskarties ar pārtiku
un sasniedzamām drenāžas
sistēmām.

- Iztīriet ūdens tvertnes, ja tās nav
lietotas 48 stundu laikā; izskalojiet
ūdens apgādes sistēmai pieslēgto
ierīces ūdens sistēmu, ja ūdens
nav pievadīts 5 dienas.

- Uzglabājiet ledusskapī jēlu gaļu
un zivis piemērotos traukos, lai
neļautu tiem saskarties ar citu
pārtiku.

- Divu zvaigznīšu saldētas pārtikas

nodalījumi ir piemēroti iepriekš
sasaldētas pārtikas uzglabāšanai,
saldējuma uzglabāšanai vai
pagatavošanai un ledus gabaliņu
pagatavošanai.

- Nesasaldējiet svaigu pārtiku
vienas, divu vai trīs zvaigznīšu
nodalījumos.

- Ja saldēšanas ierīce ilgstoši
ir atstāta tukša, izslēdziet to,
atkausējiet, iztīriet, nosusiniet un
atstājiet ierīces durvis atvērtas, lai
nepieļautu pelējuma veidošanos
ierīcē.

MONTĀŽA

⚠ Ierīces pārvietošana un
uzstādīšana jāveic vismaz diviem
cilvēkiem - pastāv savainojumu risks.
Izmantojiet aizsargcimdus visos
izsaiņošanas un uzstādīšanas
darbos - pastāv risks sagriezties.

⚠ Uzstādīšanu, tostarp ūdens
pievada pieslēgšanu (ja tāds ir), kā
arī elektrisko savienojumu izveidi un
remontu drīkst veikt tikai kvalificēts
tehniķis.

Nelabojiet un nemainiet ierīces
detaļas, ja vien tas nav tieši
norādīts lietotāja rokasgrāmatā.
Neļaujiet bērniem būt tuvumā
ierīces montāžas vietā. Pēc ierīces
izsaiņošanas pārliecinieties, vai
pārvadāšanas laikā tā nav bojāta.
Problēmu gadījumā sazinieties ar
izplatītāju vai tuvāko pēcpārdošanas
apkopes dienestu. Pēc ierīces
montāžas novietojiet iepakojuma
materiālus (plastmasas un polistirola
daļas u.c.) bērniem nepieejamā
vietā - pastāv nosmakšanas risks.
Pirms ierīces uzstādīšanas tai
jābūt atvienotai no elektrotīkla -
pastāv elektriskā trieciena risks.
Uzstādīšanas laikā sekojiet, lai
ierīce nesabojātu barošanas kabeli
- pastāv aizdegšanās un strāvas

trieciena risks. Ieslēdziet ierīci tikai tad, kad montāža ir pabeigta.

⚠ Uzmanieties, lai ierīces pārvietošanas laikā nesabojātu grīdu (piemēram, parketu). Uzstādiet un nolīmeņojiet ierīci uz grīdas, kas spēj izturēt ierīces svaru, vietā, kas ir piemērota iekārtas izmēram un lietošanas veidam. Pārlicinieties, vai tā neatrodas tuvumā siltuma avotam un vai visas četras kājiņas ir stabilas un saskaras ar grīdu, nepieciešamības gadījumā piergulējiet tās un ar līmeņrādi pārbaudiet ierīces līmeņojumu. Pirms ierīces ieslēgšanas pagaidiet vismaz divas stundas, lai pārlicinātos, vai dzesēšanas kontūrs darbojas efektīvi. Ierīces izmēri un uzstādīšanai nepieciešamais vietas daudzums norādīts Montāžas instrukcijā.

⚠ **BRĪDINĀJUMS!** Novietojot ledusskapi, sekojiet, lai netiktu saspīests vai bojāts tā barošanas kabelis.

⚠ **BRĪDINĀJUMS!** Lai izvairītos no nestabilitātes riska, ierīces novietošana vai nostiprināšana ir jāveic saskaņā ar ražotāja norādījumiem.

Ir izliegts novietot ledusskapi tā, ka gāzes plīts metāla šūtene, metāla gāzes vai ūdens caurules vai arī elektrības kabeli saskaras ar ledusskapja aizmugurējo sienu (kondensatora spoli).

ELEKTRISKIE BRĪDINĀJUMI

⚠ IJānodrošina iespēja atvienot ierīci no strāvas padeves, to vienkārši atslēdzot, ja pieejama kontaktdakša, vai ar divpolu slēdzi, kas uzstādīts pirms kontaktlīdzdas pēc elektroinstalācijas noteikumiem, un ierīcei jābūt zemētai atbilstoši

valsts elektrības drošības standartiem.

⚠ Neizmantojiet pagarinātājus vai vairākspraudņu kontaktlīdzdas vai adapterus. Pēc ierīces uzstādīšanas tās elektriskās sistēmas daļas nedrīkst būt pieejamas.

Neizmantojiet ierīci ar mitrām rokām vai basām kājām.

Nelietojiet šo ierīci, ja bojāts tās strāvas kabelis vai kontaktdakša, ja tā nedarbojas pareizi vai tā ir bojāta vai tikusi nomesta.

⚠ Ja padeves kabelis ir bojāts, tas jāaizvieto ar identisku, nomaina jāveic ražotājam, tā apkalpošanas dienesta aģentam vai līdzīgas kvalifikācijas personai, lai izvairītos no bīstamības – strāvas triecienu riska.

⚠ **BRĪDINĀJUMS!** Nenovietojiet ledusskapja aizmugurē pagarinātāju ar sadalītāju vai pārvietojamu barošanas avotu.

TĪRĪŠANA UN APKOPE

⚠ **BRĪDINĀJUMS!** Pārlicinieties, ka pirms apkopes darbību veikšanas ierīce ir izslēgta un atvienota no strāvas padeves – pastāv strāvas triecienu risks; nekad nelietojiet tvaika tīrīšanas iekārtu - strāvas triecienu risks.

⚠ Neizmantojiet abrazīvus vai raupjus tīrīšanas līdzekļus, piemēram, stikla tīrīšanas līdzekļus, uzliesmojošus šķidrums, tīrāmos vaskus, koncentrētus mazgāšanas līdzekļus, balinātājus vai tīrāmos līdzekļus, kuru sastāvā ir naftas produkti, plastmasas daļu, ierīces iekšpuses un starpliku tīrīšanai. Neizmantojiet papīra dvieļus, tīrāmos sūkļus vai citus raupjus tīrīšanas līdzekļus.

IĒPAKOJUMA MATERIĀLU UTILIZĀCIJA

Iepakojuma materiāls ir 100 % pārstrādājams un tiek apzīmēts ar otrreizējās pārstrādes simbolu



Tādēļ dažādas iepakojuma daļas jāutilizē atbildīgi un saskaņā ar vietējiem atkritumu apsaimniekošanas noteikumiem.

MĀJSAIMNIECĪBAS IERĪČU UTILIZĀCIJA

Šī ierīce ir izgatavota no pārstrādājamiem un atkārtoti izmantojamiem materiāliem.

Utilizējiet to saskaņā ar vietējiem atkritumu apsaimniekošanas noteikumiem.

Plašāku informāciju par lietotu mājsaimniecības ierīču apstrādi, atjaunošanu un pārstrādi varat iegūt vietējās varas iestādes, pie atkritumu savākšanas pakalpojumu sniedzējiem vai veikalā, kur ierīci iegādājāties.

Šī ierīce ir marķēta saskaņā ar Eiropas Direktīvu 2012/19/ES par elektrisko un elektronisko iekārtu atkritumiem (EEIA).

Nodrošinot šīs ierīces pareizu utilizāciju, jūs varat novērst iespējamo negatīvo vides un cilvēka veselības apdraudējumu.

Simbols  uz izstrādājuma vai komplektācijā iekļautajiem dokumentiem norāda, ka šo ierīci nevar izmest sadzīves atkritumos, bet tā ir jānodod pārstrādei elektrisko un elektronisko ierīču savākšanas centrā.

IETEIKUMI ENERĢIJAS TAUPIŠANAI

Lai nodrošinātu atbilstošu vēdināšanu, izpildiet uzstādīšanas norādījumus.

Nepietiekama ventilācija izstrādājuma aizmugurē palielina enerģijas patēriņu un samazina dzesēšanas efektivitāti.

Bieža durvju atvēršana var palielināt enerģijas patēriņu.

Ierīces iekšējo temperatūru un enerģijas patēriņu var ietekmēt arī istabas temperatūra, kā arī ierīces novietojums. Iestatot temperatūru, jāņem vērā šie faktori. Samaziniet durvju atvēršanu līdz minimumam.

Atkausējot sasaldētu pārtiku, ievietojiet to ledusskapī. Sasaldēto produktu zemā temperatūra atdzesē pārtiku ledusskapī.

Siltiem ēdieniem un dzērieniem pirms ievietošanas ierīcē ļaujiet atdzist.

Plauktu novietojums ledusskapī neietekmē energoefektivitāti. Produkti jānovieto plauktos tā, lai nodrošinātu pareizu gaisa cirkulāciju (pārtika nedrīkst savstarpēji saskarties, turklāt jāsauglabā atstatums starp pārtiku un aizmugurējo sienu).

Saldētas pārtikas uzglabāšanas vietu var palielināt izņemot grozus un sarmas apturēšanas plauktu (ja tāds ir).

Kompresors, darbojoties, rada troksni; tā ir parasta parādība, un par to nav jāraizējas.

DAŽĀDAS FUNKCIJAS UN IESPĒJAS

Informācija par Less Frost Technology (Mazāka apsarmojuma tehnoloģiju)

Pateicoties ieskaujošajam iztvaicētājam, LessFrost tehnoloģija piedāvā efektīvāku dzesēšanu, retāku manuālas atkausēšanas nepieciešamību un pielāgojamāku uzglabāšanas vietu.

Termostata iestatījums

Ledusskapja saldētavas termostats automātiski regulē nodalījumu iekšējo temperatūru. Pagriezot pogu no 1. līdz 5. pozīcijai, var iegūt zemāku temperatūru.

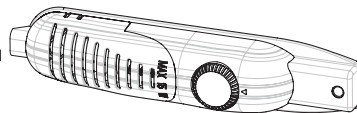

Svarīga piezīme: Nemēģiniet pagriezt pogu tālāk par 1 pozīciju, jo tādējādi ierīce pārstās darboties.

- 1 – 2 : Īslaicīgai pārtikas uzglabāšanai saldētavas nodalījumā jūs varat pogu iestatīt starp minimālo un vidējo pozīciju.
- 3 – 4 : Ilgstoši glabājot pārtiku saldētavas nodalījumā, pogu var iestatīt vidējā pozīcijā.
- 5 : Svaigas pārtikas sasaldēšanai. Ierīce darbosies ilgāk. Tāpēc pēc vēlamā stāvokļa sasniegšanas pagrieziet pogu atpakaļ iepriekšējā iestatījumā.

Brīdinājumi par temperatūras regulēšanu

- Temperatūru ledusskapja nodalījumā ietekmē tikko ievietota ēdiena temperatūra, apkārtējās vides temperatūra un tas, cik bieži tiek atvērtas durvis. Ja nepieciešams, nomainiet temperatūras iestatījumu.
- Nav ieteicams lietot ledusskapi aukstākā vidē par 10 °C, ņemot vērā tā efektivitāti.
- Termostata uzstādījums jāveic, ņemot vērā to, cik bieži tiek atvērtas un aizvērtas saldētavas durvis, ievietots svaigs ēdiens un cik daudz ēdiena tiek glabāts ledusskapī, kā arī vide, kurā atrodas ledusskapis.
- Lai ledusskapis būtu pilnībā atdzisis, tas pēc pievienošana elektrotīklam bez pārtraukuma jādarbina līdz 24 stundām atkarībā no apkārtējās vides temperatūras. Šajā laikā bieži neatveriet ledusskapja durvis un neievietojiet tajā daudz ēdiena.
- Lai novērstu ledusskapja kompresora bojājumus, kad jūs atvienojat un pēc tam to atkal ievietojat ledusskapja kontaktakšu, lai to darbinātu, vai kad rodas enerģijas padeves pārtraukums, tiek izmantota 5 minūšu aizkaves funkcija. Ledusskapis sāks darboties kā parasti pēc 5 minūtēm.
- Jūsu ledusskapis ir veidots tā, lai tas darbotos standartos noteiktajā apkārtējās vides temperatūras diapazonā atbilstoši klimata klasei, kas norādīta informatīvajā uzlīmē. Lai nodrošinātu dzesēšanas efektivitāti, ledusskapi nav ieteicams darbināt vidē, kas ir ārpus noteiktā temperatūras diapazona.
- Šī ierīce ir paredzēta lietošanai apkārtējās vides temperatūrā no 16 °C līdz 32 °C.

Klimata klase	Vides t. (°C)
SN:	No 10 līdz 32 °C
ST:	No 16 līdz 38 °C;
N:	No 16 līdz 32 °C
T:	No 16 līdz 43 °C

Piederumi

Ledus trauks

- Piepildiet ledus trauku ar ūdeni un ievietojiet saldētavas nodalījumā.
- Kad ūdens ir pilnībā sasalis, jūs varat pagriezt trauku, kā parādīts zemāk, lai izņemtu ledus kubiņus.



Plastmasas skrāpis

Pēc kāda laika atsevišķās vietās saldētavas nodalījumā veidosies apsarmojums.

Saldētavā uzkrājušos apsarmojumu periodiski jānoņem. Ja nepieciešams, izmantojiet plastmasas skrāpi. Šai darbībai neizmantojiet asus metāla priekšmetus.

Tie var pārdurt ledusskapja kontūru un radīt nelabojamus iekārtas bojājumus.

Visi piederumu rakstiskie un vizuālie apraksti var atšķirties atkarībā no ierīces modeļa.



Ēdiena ievietošana aukstākajā ledusskapja vietā



Jūsu pārtikas produkti tiks labāk uzglabāti, ja novietosiet tos vispiemērotākajā dzesēšanas zonā. Visaukstākā zona atrodas tieši virs augļu un dārzeņu atvilktnes. Lai nodrošinātu, ka šajā zonā ir zema temperatūra, gādājiet lai plaukts atrodas šī simbola līmenī, kā parādīts attēlā.

Temperatūras indikators (Atsevišķos modeļos)

Lai palīdzētu labāk noregulēt ledusskapi, tas ir aprīkots ar temperatūras indikatoru, kas atrodas aukstākajā zonā.

Jūs varat viegli pārbaudīt, vai visaukstākās zonas temperatūra ir atbilstoša: ja indikators rāda "OK" (Labi), tas norāda, ka termostats ir pienācīgi noregulēts, un iekšējā temperatūra ir pareiza.

Tā kā "OK" parādās melnā krāsā, šo norādi būs grūti saskatīt, ja temperatūras indikators nav labi apgaismots. Lai šo norādi varētu redzēt, jābūt pietiekami labam apgaismojumam.

Ja simbols „OK” neparādās, temperatūra ir pārāk augsta: jums ir jāmaina termostata iestatījums un jānogaida 12 stundas, lai atkal vizuāli pārbaudītu temperatūru.

PIEZĪME. Pēc atkārtotas durvju atvēršanas (vai ilgstošas turēšanas atvērtā stāvoklī) vai pēc svaigas pārtikas ievietošanas ierīcē ir normāli, ka norāde "OK" temperatūras iestatīšanas indikatorā neparādās. Ja uz ledusskapja nodalījuma iztvaicētāja (pārslogota ierīce, augsta telpas temperatūra, bieža durvju atvēršana) veidojas normai neatbilstošas ledus kristālu nogulsnes (ierīces apakšējā siena), pārvietojiet temperatūras iestatīšanas ierīci zemākā stāvoklī, līdz atkal tiek sasniegti kompresora izslēgšanās periodi.

Visaukstākās zonas augšējo robežu norāda uzlīmes apakšējā mala (bultas galviņa). Visaukstākajai zonai augšējā plauktā jābūt vienādā līmenī ar bultas galviņu. Visaukstākā zona ir zem šī līmeņa.

Tā kā šie plaukti ir izņemami, pārliecinieties, vai tie vienmēr ir vienā līmenī ar uzlīmēs norādītajiem zonu ierobežojumiem, lai garantētu temperatūru šajā zonā.

Katram pārtikas veidam ir sava ideālā konservācijas temperatūra un attiecīgi noteikta vieta, kas jāievēro.



Novietojums	Produkti
Augšējie plaukti	Termiski apstrādāti pārtikas produkti, deserti un visa pārtika drīzai lietošanai
Visaukstākā zona	Gaļa, mājputnu gaļa, medījumi un jēlas zivis, maksimālais saglabāšanas laiks: 1 līdz 2 dienas. Svaigi augļi, termiski apstrādāta cūkgaļa.
Augļu un dārzeņu atvilktnē	Svaigi dārzeņi un augļi
Durvju ieliktņi	Durvju kastēs ir paredzēta vieta pudelēm (apakšējā daļā), bet augstāk novietojami neliela tilpuma un pašlaik izmantojami produkti kā jogurts, svaigs krējums utt. Sviestu, svaigo sieru un olas jāievieto atbilstošajos turētājos.

PĀRTIKAS PRODUKTU IZVIETOŠANA IERĪCĒ

Ledusskapja nodalījums

- Lai samazinātu mitrumu un tam sekojošu apsarmojuma veidošanos, nekad neievietojiet ledusskapī šķidrums nenoslēgtos traukos. Apsarmojumam ir tendence koncentrēties visaukstākajās iztvaicētāja daļās, un ar laiku būs nepieciešama biežāka atkausēšana.
- Nekad nelieciet ledusskapī siltu ēdienu. Siltam ēdienam jāļauj atdzist istabas temperatūrā, un tas jāizkārto tā, lai nodrošinātu pienācīgu gaisa cirkulāciju ledusskapja nodalījumā.
- Nekas nedrīkst pieskarties aizmugures sienai, jo tas var izraisīt apsarmojuma veidošanos, un iepakojumi var pielipt pie aizmugurējās sienas. Pārāk bieži neatveriet ledusskapja durvis.
- Izvietojiet gaļu un iztīrītās zivis (ietītas iesaiņojumos vai plēvē), kuras jūs izmantosiet 1-2 dienu laikā, ledusskapja nodalījuma apakšējā daļā (tas atrodas virs augļu un dārzeņu atvilktnes), jo šī ir visaukstākā daļa un nodrošinās vislabākos uzglabāšanas apstākļus.
- Augļus un dārzeņus var likt augļu un dārzeņu atvilktnē bez iesaiņojuma.

Saldētavas nodalījums

- Saldētavu izmanto, lai ilgstoši uzglabātu dziļi sasaldētus vai saldētus pārtikas produktus ilgu laiku un pagatavotu ledus kubiņus.
- Lai sasaldētu svaigu pārtiku, nodrošiniet, lai pēc iespējas vairāk no sasaldējamās pārtikas virsmas būtu saskarē ar dzesēšanas virsmu.
- Nenovietojiet svaigu un sasaldētu pārtiku cieši līdzās, jo tas var atkausēt saldēto pārtiku.
- Sasaldējot svaigus pārtikas produktus (piemēram, gaļu, zivis un malto gaļu), sadaliet to porcijās, ko izmantosiet vienā reizē.
- Kad iekārta ir atkausēta, ievietojiet pārtikas produktus atpakaļ saldētavā un atcerieties, ka tie jāpaturē īsā laikā.
- Nekad neievietojiet siltu ēdienu saldētavas nodalījumā. Tas traucēs saldētajiem pārtikas produktiem.
- Uzglabājot saldētus pārtikas produktus, vienmēr rūpīgi jāievēro instrukcijas, kas norādītas uz saldētas pārtikas iepakojumiem, un, ja nav sniegta informācija, pārtiku nedrīkst uzglabāt ilgāk par 3 mēnešiem no iegādes datuma.
- Pērkot saldētus pārtikas produktus, pārliecinieties, ka tie ir sasaldēti atbilstošā temperatūrā, un ka iepakojums nav bojāts.
- Saldēti pārtikas produkti jāpārveda piemērotos traukos, lai saglabātu pārtikas kvalitāti, un tie pēc iespējas īsākā laikā jānogādā atpakaļ uz dzesēšanas virsmām.
- Ja saldētas pārtikas iepakojumam vērojamas mitruma un uzpūšanās pazīmes, tas visdrīzāk iepriekš glabāts nepiemērotā temperatūrā, un tā saturs ir bojāts.
- Saldēto pārtikas produktu uzglabāšanas laiks ir atkarīgs no istabas temperatūras, termostata iestatījuma, tā, cik bieži tiek atvērtas durvis, ēdiena veida un laika, kas nepieciešams, lai produktu transportētu no veikala uz mājām. Vienmēr ievērojiet uz iepakojuma drukātos norādījumus un nekad nepārsniedziet norādīto maksimālo uzglabāšanas laiku.

Ievērojiet, ka: ja vēlaties atvērt saldētavas durvis vēlreiz tūlīt pēc to aizvēršanas, tās nebūs vienkārši atveramas. Tā ir parasta parādība! Kad ir sasniegts līdzsvara stāvoklis, durvis atveras viegli.

TĪRĪŠANA UN APKOPE

- Pirms tīrīšanas atvienojiet ierīci no elektrotīkla.
- Notīriet ierīci, lejot tajā ūdeni.
- Gādājiet, lai ūdens neieklūst lampas korpusā un citās elektriskās detaļās.
- Ierīce ir periodiski jāitīra, izmantojot sodas bikarbonāta un remdena ūdens šķīdumu.
- Notīriet piederumus katru atsevišķi ar ziepēm un ūdeni. Nemasgājiet tos trauku mazgājamajā mašīnā.
- Neizmantojiet abrazīvus produktus, mazgāšanas līdzekļus vai ziepes. Pēc mazgāšanas noskalojiet ar tīru ūdeni un rūpīgi noslaukiet. Kad tīrīšana ir pabeigta, pievienojiet kontaktdakšu elektrotīklam ar sausajām rokām.
- Nekad neizmantojiet tīrīšanai viegli uzliesmojošu, sprādzienbīstamu vai kodīgu materiālu, piemēram, šķīdinātāju, gāzi vai skābi.
- Kondensators (melna sastāvdaļa ar melniem spārniem ierīces aizmugurē) ir jāitīra vismaz reizi gadā, izmantojot putekļsūcēju vai sausu birsti. Tas palīdzēs ierīcei darboties efektīvāk un ļaus ietaupīt enerģiju.
- Raugiet, lai ūdens nesaskaras ar termostata vai iekšējā apgaismojuma elektriskajiem savienojumiem. Regulāri pārbaudiet durvju blīvi un notīriet to, kad nepieciešams.



Atkausēšana

Ledusskapja nodalījums

- Atkausēšana notiek automātiski ledusskapja nodalījumā tā darbības laikā; atkausēšanas ūdens tiek savākts uz iztvaikošanas paplātes un automātiski iztvaicēts.
- Iztvaikošanas paplāte un atkausēšanas ūdens iztukšošanas atvere periodiski ir jāitīra ar atkausēšanas ūdens iztukšošanas aizbāzni, lai novērstu ūdens uzkrāšanos uz ledusskapja grīdas, nevis izplūšanu ārā.
- Lai iztīrītu iekšpusi, jūs varat ūdens iztukšošanas atverē ieliet 1/2 glāzi ūdens..

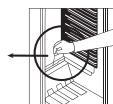
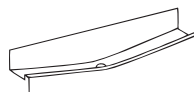

Saldētavas nodalījums

- Saldētavas nodalījumā uzkrājušos apsarmojumu nepieciešams periodiski noņemt. (Izmantojiet komplektā iekļauto plastmasas skrāpi) Saldētavas nodalījums ir jātīra tāpat kā ledusskapja nodalījums, un nodalījuma atkausēšana jāveic vismaz divas reizes gadā.

Šim nolūkam:

- Dienu pirms atkausēšanas uzstādiest termostata pogu pozīcijā "5", lai pilnībā sasaldētu pārtikas produktus.
- Atkausēšanas laikā saldētie pārtikas produkti jāietin vairākās papīra kārtās un jāglabā vēsā vietā. Nenovēršamais temperatūras pieaugums saīsinās to uzglabāšanas laiku. Atcerieties izlietot šos pārtikas produktus samērā īsā laika periodā.
- Iestatiet termostata pogu pozīcijā "*" vai atvienojiet ierīci no elektrotīkla; atstājiet durvis vaļā, līdz pilnīgi atkausēšanai.
- Lai paātrinātu atkausēšanas procesu, saldētavas nodalījumā var novietot vienu vai vairākus traukus ar siltu ūdeni.
- Rūpīgi noslaukiet iekārtas iekšpusi un uzstādiest termostata pogu līdz pozīcijai "MAX".

Apgaismojuma spuldzes nomainīšana

Lai nomainītu spuldzi saldētavas un ledusskapju nodalījumos,

1. Atvienojiet ledusskapi no elektrotīkla.
2. Noņemiet kārbas vāku no āķiem, izmantojot skrūvgriezi.
3. Nomainiet ar spuldzi, kas nepārsniedz 15 vatus.
4. Uzlieciet vāku.
5. Nogaidiet 5 minūtes, pirms atkārtotas pievienošanas elektrotīklam un noregulējiet termostatu sākotnējā stāvoklī.

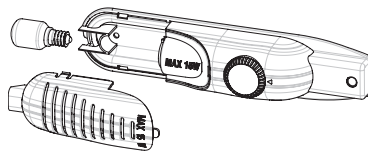

LED apgaismojuma nomainīšana

Ja jūs ledusskapim ir LED apgaismojums, sazinieties ar palīdzības dienestu, jo to var nomainīt tikai pilnvarots personāls.

PĀRVADĀŠANA UN PĀRVIETOŠANA

Transportēšana un uzstādīšanas novietojuma maiņa

- Oriģinālo iepakojumu un putu materiālu var glabāt atkārtotai transportēšanai (pēc izvēles).
- Veicot atkārtotu transportēšanu, ledusskapis ir jāiesaiņo biežā iepakojumā un jānostiprina ar lentēm vai stiprām auklām, kā arī jāievēro lietošanas instrukcijas uz iepakojuma.
- Veicot pārvietošanu un pārvietošanu, izņemiet pārvietojamās daļas (plauktus, piederumus, dārzeņu kastes utt.) vai nostipriniet tās ledusskapī pret triecieniem, izmantojot lentes.

Pārvietojiet ledusskapi vertikālā stāvoklī.

Durvju atvēršanas virziena maiņa

- Pastāv iespēja mainīt ierīces durvju atvēršanas virzienu. Ja vēlaties to darīt, sazinieties ar tuvāko pilnvaroto servisu.

PIRMS SAZINĀTIES AR PĒCPĀRDOŠANAS SERVISU

Ja ledusskapis nedarbojas pareizi, tā var būt maznozīmīga problēma, tāpēc pirms zvanīt elektrikim, pārbaudiet tālāk norādīto, lai ietaupītu laiku un naudu.

Ko darīt, ja jūsu ledusskapis nedarbojas

Pārbaudiet, vai:

- nav enerģijas padeves pārtraukuma,
- nav izslēgts galvenais slēdzis jūsu mājā,
- termostata iestatījums ir pozīcijā "*",
- kontaktligzda darbojas. Lai to pārbaudītu, pievienojiet kontaktligzda citu ierīci, kas darbojas.

Ko darīt, ja ledusskapis darbojas slikti;

Pārbaudiet, vai:

- ierīcē nav pārāk daudz pārtikas produktu,
- durvis ir aizvērtas līdz galam,
- uz kondensatora nav putekļu,
- ir pietiekami daudz vietas aizmugurē un sānos.

Ja ir troksnis

Dzesēšanas gāze, kas cirkulē ledusskapja kontūrā, var radīt nelielu troksni (burbuļojošu skaņu) pat tad, ja kompresors nedarbojas. Neuztraucieties, tas ir pavisam normāli. Ja skaņas ir citādas, pārbaudiet, vai:

- ierīce ir labi nolīmeņota,
- nekas nesaskaras ar aizmugurējo daļu.
- Priekšmeti uz ierīces vibrē.

Ja ledusskapja apakšējā daļā ir ūdens

Pārbaudiet, vai:

- atkausēšanas ūdens iztukšošanas atvere nav aizsērējusi (izmantojiet atkausēšanas ūdens iztukšošanas aizbāzni, lai iztīrītu iztukšošanas atveri)

Ieteikumi

- Elektroapgādes pārtraukuma laikā, lai novērstu kompresora problēmas, ledusskapis ir jāatvieno no elektrotīkla. Pirms atkārtotas pievienošanas elektrotīklam pēc elektroapgādes atjaunošanas ir jānogaida 5 - 10 minūtes. Ja kāda iemesla dēļ ledusskapis tiek atvienots no elektrotīkla, ir jānogaida vismaz 5 minūtes, pirms atkārtotas pievienošanas. Tas ir svarīgi, lai nepieļautu ledusskapja sastāvdaļu bojājumus.
- Jūsu ledusskapja dzesēšanas ierīce ir paslēpta aizmugurējā sienā. Tāpēc uz ledusskapja aizmugurējās virsmas var rasties ūdens pilieni vai apledojums, jo kompresors darbojas noteiktos intervālos. Tā ir parasta parādība. Nav jāveic atkausēšanas, ja vien apledojums nav pārmērīgs.
- Ja neizmantosiet ledusskapi ilgu laiku (piemēram, vasaras brīvdienās), pagrieziet termostatu pozīcijā “*”. Pēc atkausēšanas iztīriet ledusskapi un atstājiet durvis vaļā, lai novērstu mitruma un nepatīkama aromāta veidošanos. Ja pēc visu iepriekš minēto norādījumu izpildes problēma joprojām pastāv, lūdzu, sazinieties ar tuvāko autorizēto servisu.
- Iegādātā ierīce ir paredzēta lietošanai mājās, un to var izmantot tikai mājās un norādītajiem mērķiem. Tā nav piemērota komerciālai vai sabiedriskai lietošanai. Ja patērētājs izmanto ierīci veidā, kas neatbilst šīm pazīmēm, norādām, ka ražotājs un tirgotājs nav atbildīgi par remontu un bojājumiem garantijas periodā.

Ieteikumi enerģijas taupīšanai

1. Uzstādiet ierīci vēsā, labi vēdināmā telpā, ne tiešā saules gaismā un netuvinot siltuma avotam (radiatoram, plītij utt.). Pretējā gadījumā izmantojiet izolācijas plāksni.
2. Ļaujiet ēdieniem un dzērieniem atdzist ārpus ierīces.
3. Atkausējot sasaldētu pārtiku, ievietojiet to ledusskapja nodalījumā. Saldēto pārtikas produktu zemā temperatūra atkausēšanas laikā palīdzēs dzesēt ledusskapja nodalījumu. Šādi tiks taupīta enerģija. Ja saldēto pārtiku izliek ārā, tiek zaudēta enerģija.
4. Ievietojot dzērienus un šķidrums ēdienus, tie ir jāapkļāj. Pretējā gadījumā mitrums ierīcē palielinās. Tāpēc darba laiks kļūst ilgāks. Dzērienu un šķidru ēdienu apkāšana palīdz arī saglabāt smaržu un garšu.
5. Ievietojot ēdienus un dzērienus, atveriet ierīces durvis, cik īsi vien iespējams.
6. Turiet ierīces dažādu temperatūras nodalījumu pārseģus (augļu un dārzeņu atvilktnes, dzesētāja ...u.c.) aizvērtus.
7. Durvju starplikai jābūt tīrai un elastīgai. Nomainiet starplikas, ja tās ir nolietotas.
8. Ir iespējams uzglabāt vairāk pārtikas produktu, noņemot saldētavas plauktu. Enerģijas patēriņš ir deklarēts ar maksimālo slodzi un bez saldētavas plaukta.

IERĪCES DAĻAS UN NODALĪJUMI

(TM 55 cm / 140cm)

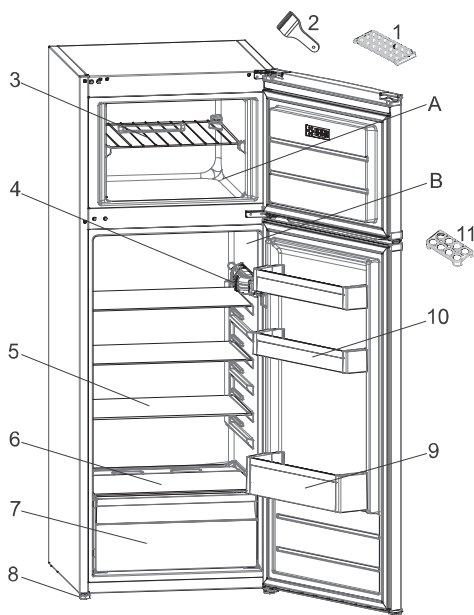

Šī prezentācija ir paredzēta tikai informācijai par ierīces daļām.
Daļas var atšķirties atkarībā no ierīces modeļa.

A. LEDUSSKAPJA NODALĪJUMS

B. SALDĒTAVAS NODALĪJUMS

- | | |
|-------------------------------------|-------------------------------|
| 1. Ledus trauks | 7. Augļu un dārzeņu atvilktnē |
| 2. Plastmasas ledus nazis | 8. Līmeņošanas kājiņas |
| 3. Saldētavas plaukts | 9. Pudeļu plaukts |
| 4. Termostata kārbā | 10. Sviesta / siera plaukti |
| 5. Ledusskapja plaukti | 11. Olu turētājs |
| 6. Augļu un dārzeņu atvilktnes vāks | |

VEILIGHEIDSVORSCHRIFTEN

Belangrijk moet worden gelezen en in acht genomen

Lees voordat u het apparaat gaat gebruiken deze veiligheidsinstructies.

Bewaar ze in de buurt voor toekomstige raadpleging.

Deze instructies en het apparaat zelf zijn voorzien van belangrijke veiligheidsaanwijzingen, die te allen tijde moeten worden opgevolgd.

De fabrikant kan niet aansprakelijk gesteld worden voor schade die het gevolg is van het niet opvolgen van deze veiligheidsinstructies, oneigenlijk gebruik of een foute programmering van de regelknoppen.

⚠ Heel kleine kinderen (0-3 jaar) moeten uit de buurt van het apparaat blijven. Jonge kinderen (3-8 jaar) moeten uit de buurt van het apparaat blijven, tenzij ze de hele tijd onder toezicht staan.

Kinderen vanaf 8 jaar en personen met verminderde fysieke, sensorische of mentale vermogens of gebrek aan ervaring en kennis, mogen dit apparaat gebruiken indien ze onder toezicht staan of instructies hebben ontvangen over veilig gebruik en de mogelijke gevaren ervan begrijpen. Kinderen mogen niet spelen met het apparaat. De reiniging en het onderhoud mogen niet door kinderen worden uitgevoerd zonder toezicht. Kinderen van 3 tot 8 jaar mogen etenswaren uit de koelapparatuur halen en er in leggen.

TOEGESTAAN GEBRUIK

⚠ **VOORZICHTIG:** Het apparaat is niet geschikt voor inwerkingstelling met een externe schakelaar zoals een timer, of een afzonderlijk systeem met afstandsbediening.

⚠ Dit apparaat is bedoeld voor gebruik in huishoudelijke en gelijkaardige toepassingen zoals:

personeelskeukens in winkels, kantoren en overige werkomgevingen; in landbouwbedrijven; door klanten in hotels, motels, bed & breakfast en andere verblijfsomgevingen.

⚠ Dit apparaat is niet geschikt voor een professioneel gebruik. Gebruik het apparaat niet buiten.

⚠ De lamp die in het apparaat wordt gebruikt is specifiek ontworpen voor huishoudapparaten en is niet geschikt voor ruimteverlichting (EG Verordening 244/2009).

⚠ Het apparaat is bedoeld voor gebruik op plaatsen waar de temperatuur binnen het volgende bereik komt, conform de klimaatklasse op het typeplaatje.

Mogelijk werkt het apparaat niet correct indien het lange tijd op een temperatuur buiten het aangegeven bereik wordt gebruikt.

Omgevingstemperaturen van klimaatklasse:

SN: van 10 tot 32 °C
ST: van 16 tot 38 °C;
N: van 16 tot 32 °C
T: van 16 tot 43 °C





Dit apparaat bevat geen CFK. Het koelcircuit bevat R600a (HC). Apparaten met Isobutaan (R600a): isobutaan is een natuurlijk gas dat geen schadelijke invloed heeft op het milieu, maar wel ontvlambaar is. Zorg er daarom voor dat de koelcircuitleidingen niet beschadigd raken, vooral wanneer het koelcircuit geleidigd wordt.

⚠ **WAARSCHUWING:** Beschadig de koelcircuitleidingen van het apparaat niet.

 **WAARSCHUWING:** Houd de ventilatieopeningen in de behuizing van het apparaat of in de ingebouwde structuur vrij van obstakels.

 **WAARSCHUWING:** Gebruik geen mechanische, elektrische of chemische middelen behalve de middelen aanbevolen door de fabrikant om het ontdooiproces te versnellen.

 **WAARSCHUWING:** Gebruik of plaats geen elektrische apparaten binnenin de apparaatcompartimenten indien deze niet het type zijn dat uitdrukkelijk is goedgekeurd door de Fabrikant.

 **WAARSCHUWING:** IJsmakers en/of waterdispensers die niet rechtstreeks op het waterleidingnet zijn aangesloten, mogen uitsluitend met drinkwater worden gevuld.

 **WAARSCHUWING:** Automatische ijsmakers en/of waterdispensers moeten worden aangesloten op een waterleidingnet dat uitsluitend drinkwater levert, met een waterdruk tussen 0,17 en 0,81 MPa (1,7 en 8,1 bar).

 Sla geen ontplofbare stoffen zoals spuitbussen op en gebruik geen benzine of andere brandbare materialen in of in de buurt van het apparaat.

 Slik de (niet-giftige) vloeistof uit de vrieselementen niet in (bij enkele modellen). Eet geen ijsblokjes of waterijsjes die net uit de vriezer komen, aangezien deze vriesbrandwonden kunnen veroorzaken.

 Bij producten ontworpen voor gebruik met een luchtfilter in een toegankelijke ventilatorafdekking, moet het filter altijd zijn aangebracht wanneer de koelkast in bedrijf is.

 Bewaar geen glazen containers met vloeistoffen in het diepvriescompartiment, omdat ze kunnen breken.

Blokkeer de ventilator (indien aanwezig) niet met levensmiddelen. Nadat de levensmiddelen in het apparaat zijn geplaatst dient gecontroleerd te worden of de deuren van de vakken goed sluiten, met name de deur van het vriesvak.

 Een beschadigde afdichting dient zo snel mogelijk vervangen te worden.

 Gebruik het koelkastcompartiment uitsluitend voor het bewaren van vers voedsel en het diepvriescompartiment uitsluitend voor het bewaren van bevroren voedsel, het invriezen van vers voedsel en het maken van ijsblokjes.

 Vermijd het bewaren van onverpakt voedsel in direct contact met interne oppervlakken van de koelkast- of diepvriescompartimenten. Apparaten kunnen over speciale compartimenten beschikken (vak voor verse etenswaar, nul gradenvak,...). Indien niet anders gespecificeerd in de productbeschrijving, kunnen deze compartimenten verwijderd worden zonder dat hierdoor de prestaties veranderen.



C-pentaaan wordt gebruikt als blaasmiddel in het isolatieschuim en is een licht ontvlambaar gas.

Rekening houdend met de temperatuursverschillen in de verschillende koelkastcompartimenten, kunnen etenswaren het beste als volgt worden bewaard:

- Koelkastcompartiment:
1) Bovenste gedeelte van het koelkastcompartiment & deurtemperatuurzone: Bewaar

tropisch fruit, blikjes, drankjes, eieren, sauzen, augurken, boter, jam

2) Middengedeelte van het koelkastcompartiment - koele zone: Bewaar kaas, melk, zuivelproducten, delicatessen, yoghurt

3) Onderste gedeelte van het koelkastcompartiment - koelste zone: Bewaar vleeswaren, desserts, vlees en vis, cheesecake, verse pasta, zure room, pesto/salsa, zelfgemaakte gerechten, banketbakkersroom, pudding en roomkaas

4) Lade voor groente & fruit onderin het koelkastcompartiment: Bewaar groenten en fruit (geen tropisch fruit)

5) Koelcompartiment: Bewaar vlees en vis alleen in deze koudste lade

- Diepvriescompartiment: De zone met 4 sterren (****) is geschikt voor het invriezen van levensmiddelen op omgevingstemperatuur en voor het bewaren van ingevroren etenswaren, aangezien de temperatuur gelijkmatig is verdeeld over het hele compartiment. De houdbaarheidsdatum van gekochte diepvriesproducten staat op de verpakking vermeld. Deze datum houdt rekening met het type voedsel dat wordt bewaard, en moet daarom worden aangehouden. Verse etenswaren kunnen worden bewaard voor de onderstaande periodes: 1-3 maanden voor kaas, schaaldieren, ijs, ham/worst, melk, verse vloeistoffen; 4 maanden voor biefstuk of koteletten (rund, lam, varken); 6 maanden voor boter of margarine en gevogelte (kip, kalkoen); 8-12 maanden voor fruit (behalve citrusvruchten), gebraden vlees (rund, varken, lam), groenten. De houdbaarheidsdatum op de verpakking van etenswaren in de 2-sterrenzone moeten worden aangehouden.

Houd rekening met de volgende punten om voedselbesmetting te voorkomen:

- Het langdurig openen van de deur kan de temperatuur in de compartimenten van het apparaat aanzienlijk verhogen.
- Reinig regelmatig oppervlakken die in contact kunnen komen met etenswaren, evenals toegankelijke afvoersystemen.
- Reinig watertanks als ze 48 uur niet zijn gebruikt; spoel het watersysteem dat is aangesloten op een watertoevoer als er gedurende 5 dagen geen water is gebruikt.
- Bewaar rauw vlees en rauwe vis in geschikte bewaarbakken in de koelkast, om contact met (of druppelen op) andere etenswaren te voorkomen.
- Vriescompartimenten met twee sterren zijn geschikt voor het bewaren van reeds ingevroren voedsel en voor het bewaren of maken van ijs en ijsblokjes.
- Vries geen verse etenswaren in in compartimenten met één, twee of drie sterren.
- Als het koelapparaat gedurende lange perioden leeg blijft, schakel het dan uit, ontdooi het, maak het schoon, laat het drogen en laat de deur open om te voorkomen dat zich schimmel in het apparaat vormt.

INSTALLATIE

⚠ Het apparaat moet gehanteerd en geïnstalleerd worden door twee of meer personen - risico van verwondingen. Gebruik beschermende handschoenen om uit te pakken en te installeren - risico van snijwonden.

⚠ Laat de installatie, m.i.v. de aansluiting op het waternet (indien van toepassing), de elektrische

aansluitingen en reparaties door een gekwalificeerd technicus verrichten. Repareer of vervang geen enkel onderdeel van het apparaat, behalve als dit expliciet aangegeven wordt in de gebruikershandleiding. Houd kinderen uit de buurt van de installatieplaats. Controleer na het uitpakken van het apparaat of het tijdens het transport geen beschadigingen heeft opgelopen. Neem in geval van twijfel contact op met uw leverancier of de dichtstbijzijnde Whirlpool Consumentenservice. Na de installatie moet het verpakkingsmateriaal (plastic, piepschuim enz.) buiten het bereik van kinderen bewaard worden - risico voor verstikking. Het apparaat moet worden losgekoppeld van het elektriciteitsnet voordat u installatiewerkzaamheden uitvoert - risico voor elektrocutie. Tijdens de installatie dient u ervoor te zorgen dat het apparaat de voedingskabel niet beschadigt - risico voor brand of elektrocutie. Activeer het apparaat alleen als de installatie is voltooid.

⚠ Zorg dat u de vloer (bijv. parket) niet beschadigt tijdens het verplaatsen van het apparaat. Installeer het apparaat op een vloer of steun die sterk genoeg is om het gewicht te kunnen hebben, en op een plaats die geschikt is voor grootte en gebruik. Controleer of het apparaat niet vlak naast een warmtebron staat en of de vier pootjes stevig op de vloer rusten, stel ze naar wens af en controleer of het apparaat exact horizontaal staat en gebruik hiervoor een waterpas. Wacht minstens twee uur alvorens het apparaat in te schakelen om zeker te stellen dat het koelcircuit volledig efficiënt is.

⚠ **WAARSCHUWING:** Zorg er bij het plaatsen van het apparaat voor dat

de voedings snoer niet geklemd zit of beschadigd is.

⚠ **WAARSCHUWING:** Om gevaar als gevolg van instabiliteit te voorkomen, moet de positionering of bevestiging van het apparaat worden uitgevoerd volgens de instructies van de fabrikant.

Het is verboden de koelkast dusdanig te plaatsen dat de metalen slang van de gaskachel, de metalen gas- of waterleidingen of de elektrische draden in contact komen met de achterwand van de koelkast (condensatorspoel).

⚠ Om voor voldoende ventilatie te zorgen dient er aan beide zijanten en aan de bovenkant van het apparaat ruimte vrijgelaten te worden. De afstand tussen de achterzijde van het apparaat en de muur achter het apparaat dient minimaal 50 mm te bedragen, om contact met hete oppervlakken te voorkomen. Bij minder ruimte aan de achterzijde neemt het energieverbruik van het product toe.

Verwijder het netsnoer van de condensatorhaak tijdens de installatie voordat u het product op de voeding aansluit.

ELEKTRISCHE WAARSCHUWINGEN

⚠ Het moet mogelijk zijn het apparaat van het elektriciteitsnet af te koppelen door de stekker uit het stopcontact te halen of via een meerpolige netschakelaar die bovenstrooms van het stopcontact is geplaatst conform de bedradingsvoorschriften en het apparaat dient geaard te zijn conform de nationale veiligheidsnormen voor elektriciteit.

⚠ Gebruik geen verlengsnoeren, meervoudige stopcontacten of adapters. Als de installatie voltooid

is, mogen de elektrische onderdelen niet meer toegankelijk zijn voor de gebruiker. Gebruik het apparaat niet wanneer u natte voeten hebt of blootsvoets bent.

Gebruik het apparaat niet als de stroomkabel of de stekker beschadigd is, als het apparaat niet goed werkt of als het beschadigd of gevallen is.

⚠ Als de voedingskabel beschadigd is, moet het door de fabrikant, zijn technicus of een gelijkaardig gekwalificeerd persoon vervangen worden door een identieke kabel, om gevaarlijke situaties en risico van elektrocutie te voorkomen.

⚠ **WAARSCHUWING:** Meerdere draagbare stopcontacten of draagbare voedingen mogen niet aan de achterkant van het apparaat worden geplaatst.

REINIGING EN ONDERHOUD

⚠ **WAARSCHUWING:** Het apparaat moet worden losgekoppeld van het elektriciteitsnet voordat u installatiewerkzaamheden uitvoert; gebruik nooit stoomreinigers - risico van elektrocutie.

⚠ Gebruik op kunststof onderdelen, binnen- en deurranden of afdichtingen geen schurende of agressieve schoonmaakmiddelen zoals ruitensprays, schurende reinigingsmiddelen, brandbare vloeistoffen, schoonmaakwassen, geconcentreerde schoonmaakmiddelen, bleekmiddelen en reinigingsmiddelen die aardolieproducten bevatten. Gebruik geen papieren handdoeken, schuursponsjes of ander hard schoonmaakmateriaal.

VERWERKING VAN DE VERPAKKING

De verpakking kan volledig gerecycled worden, zoals door het recyclingssymbool wordt aangegeven .

De diverse onderdelen van de verpakking mogen daarom niet bij het gewone huisvuil worden weggegooid, maar moeten worden afgevoerd volgens de plaatselijke voorschriften.

AFDANKEN VAN HUISHOUDELIJKE APPARATUUR

Dit apparaat is vervaardigd van recyclebaar of herbruikbaar materiaal.

Dank het apparaat af in overeenstemming met plaatselijke milieuvoorschriften voor afvalverwerking. Voor meer informatie over behandeling, terugwinning en recycling van huishoudelijke apparaten kunt u contact opnemen met uw plaatselijke instantie, de vuilnisophaaldienst of de winkel waar u dit apparaat hebt gekocht. Dit apparaat is voorzien van het merkteken volgens de Europese Richtlijn 2012/19/EU inzake Afdankte elektrische en elektronische apparaten (AEEA).

Door ervoor te zorgen dat dit product correct wordt afgedankt, helpt u mogelijke schadelijke gevolgen voor het milieu en de gezondheid te voorkomen.

Het symbool  op het product of op de begeleidende documentatie geeft aan dat dit apparaat niet als huishoudelijk afval behandeld mag worden, maar dat het ingeleverd moet worden bij een speciaal inzamelingscentrum voor de recycling van elektrische en elektronische apparatuur.

TIPS OM ENERGIE TE BESPAREN

Volg de installatie-instructies om voldoende ventilatie te garanderen.

Door onvoldoende ventilatie aan de achterzijde van het product neemt het energieverbruik toe en neemt de koefficiëntie af.

Wanneer de deur vaak wordt geopend kan dit leiden tot een verhoogd Energieverbruik.

De interne temperatuur van het apparaat en het Energieverbruik worden beïnvloed door de omgevingstemperatuur en de plaats waar het apparaat opgesteld is. Bij het instellen van de temperatuur moet rekening gehouden worden met deze factoren. Beperk het openen van deuren tot een minimum.

Plaats diepgevroren etenswaren die u wilt ontdooien in de koelkast. De lage temperatuur van de diepgevroren etenswaar koelt de etenswaar in de koelkast.

Laat warme gerechten en dranken eerst afkoelen voordat ze in het apparaat geplaatst worden.

De positionering van de platen in de koelkast heeft geen invloed op het efficiënte energiegebruik. De etenswaar dient zodanig op de platen geplaatst te worden om voor voldoende luchtcirculatie te zorgen (de verschillende etenswaar dient elkaar niet te raken en de afstand tussen de etenswaar en de achterwand moet behouden blijven).

U kunt de opslagcapaciteit voor ingevroren etenswaar vergroten door opslagmanden en, indien aanwezig, de Stop Frost-plaat te verwijderen.

Wees niet verontrust over geluiden die van de compressor komen want dat zijn de normale geluiden van werking.

DE VERSCHILLENDE FUNCTIES EN MOGELIJKHEDEN

Informatie over de LessFrost-technologie

Dankzij de interne verdampers in de koelkastwanden biedt de LessFrost-technologie efficiëntere koeling, minder behoefte aan manuele ontthooing en meer flexibele opslagruimte.

Thermostaat instellen

De thermostaat van de koelkast-vriezer stelt de binnentemperatuur van de compartimenten automatisch af. Door de knop te draaien van stand 1 naar 5 worden koudere temperaturen ingesteld.

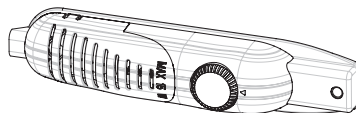

Belangrijke opmerking: Probeer de knop niet verder dan stand 1 te draaien, dat legt het apparaat stil.

- 1 – 2 : Voor het bewaren van voedsel in het diepvriescompartiment voor korte tijd zet u de knop tussen de minimumstand en de middenstand.
- 3 – 4 : Voor het bewaren van voedsel in het diepvriescompartiment voor lange tijd zet u de knop op de middenstand.
- 5 : Is bedoeld voor het invriezen van verse levensmiddelen. Het apparaat zal langer werken. Zet de knop terug in de vorige stand nadat de gewenste conditie is bereikt.

Waarschuwingen voor temperatuurafstellingen

- De omgevingstemperatuur, de temperatuur van het vers opgeslagen voedsel en het aantal malen dat de deur wordt geopend beïnvloeden de temperatuur in het koelkastcompartiment. Wijzig zo nodig de temperatuurinstelling.
- Het is raadzaam om, om efficiëntieredenen, de koelkast niet te gebruiken in omgevingen die kouder zijn dan 10°C.
- De thermostaatinstelling dient rekening te houden met het aantal malen dat de deuren van vers voedsel en vriezer worden geopend en gesloten, de hoeveelheid voedsel die wordt bewaard in de koelkast, en de omgeving waarin de koelkast is geplaatst.
- Uw koelkast dient tot 24 uren ononderbroken te werken naargelang de omgevingstemperatuur, nadat het is aangesloten op het stroomnet, om helemaal koel te worden. Open de deuren van uw koelkast niet vaak en zet geen grote hoeveelheden voedsel erin in deze tijdspanne.
- De functie 5-minutenvertraging treedt in werking om schade aan de compressor van uw koelkast te voorkomen, wanneer u de stekker uit het stopcontact trekt en vervolgens er terug in steekt voor gebruik of wanneer de stroom uitvalt. Uw koelkast begint na 5 minuten normaal te werken.
- Uw koelkast is ontworpen om te werken in de omgevingstemperatuurintervallen die in de normen vastgelegd zijn, op basis van de klimaatklasse vermeld op het informatie-etiket. Het is raadzaam om, om efficiëntieredenen, de koelkast niet te gebruiken in omgevingen die buiten de vermelde temperatuurintervallen vallen.
- Dit apparaat is ontworpen voor gebruik bij een omgevingstemperatuur binnen het bereik 16°C - 32°C.

Klimaatklasse	Omgevingst. (°C)
SN:	Van 10 tot 32°C
ST:	Van 16 tot 38°C;
N:	Van 16 tot 32°C
T:	Van 16 tot 43°C

Accessoires

Ijsbakje

- Vul het ijsbakje met water en zet het in het vriesvak.
- Nadat het water volledig in ijs is veranderd, kunt u het bakje omkeren zoals hieronder getoond om de ijsblokjes te verwijderen.



Plastic schraper

Na verloop van tijd kan er rijp in bepaalde zones van het diepvriescompartiment ontstaan. De rijp die zich in de vriezer ophoopt moet regelmatig verwijderd worden. Gebruik zo nodig de meegeleverde plastic schraper. Gebruik geen scherpe metalen voorwerpen voor deze handeling.

Ze kunnen de koelkastleiding doorboren en onherstelbare schade aan de unit veroorzaken.



Alle beschrijvingen in de vorm van tekst en afbeeldingen in het gedeelte over de accessoires kunnen variëren naargelang het model van uw apparaat.

Voedsel plaatsen in de koudste zone van de koelkast



Het voedsel blijft beter bewaard als u het in de meest geschikte koelzone plaatst. De koudste zone is die vlak boven de groente- en fruitlade.

Om er zeker van te zijn dat deze zone een lage temperatuur heeft, controleert u of het rooster geplaatst is op het niveau met het symbool dat op de afbeelding staat.

Temperatuurindicator (op sommige modellen)

Om u te helpen bij het beter instellen van uw koelkast hebben we het uitgerust met een temperatuurindicator in de koudste zone.

U kunt gemakkelijk controleren of de temperatuur van de koudste zone gepast is: wanneer de indicator "OK" weergeeft, betekent dit dat de thermostaat juist ingesteld is en dat de binnentemperatuur correct is.

Aangezien "OK" in het zwart staat, is deze aanduiding moeilijk te zien als de temperatuurindicator slecht verlicht is. Om de aanduiding te zien moet er voldoende licht zijn.

Als het "OK"-symbool niet verschijnt, betekent dit dat de temperatuur te hoog is: u dient de thermostaatinstelling te wijzigen en 12 uren te wachten alvorens de temperatuur opnieuw visueel te controleren.

OPMERKING: Als de deur herhaaldelijk wordt geopend (of lang open blijft staan) of nadat vers voedsel in het apparaat is geplaatst, is het normaal dat de aanduiding "OK" niet op de indicator van de temperatuurinstelling verschijnt. Als er abnormaal veel ijskristallen worden gevormd (achterwand van het apparaat) op de verdamper van het koelkastcompartiment (overvol apparaat, hoge kamertemperatuur, vaak openen van de deur), stelt u de temperatuur lager in totdat de compressor terug periodiek stilvalt.

De bovengrens van de koudste zone wordt aangegeven met de onderrand van de klever (kop van de pijl). Het bovenste rooster van de koudste zone moet op hetzelfde niveau liggen als de kop van de pijl. De koudste zone bevindt zich onder dit niveau.

Aangezien deze roosters kunnen worden verwijderd, controleert u of ze altijd op hetzelfde niveau liggen als de zonegrenzen aangeduid op de klevers, zodat de temperaturen in deze zone gegarandeerd worden.

Elk type voedsel heeft een ideale bewaartemperatuur en bijgevolg een bepaalde ligging waarmee rekening moet gehouden worden.

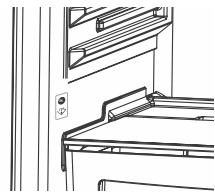

Ligging	Producten
Bovenroosters	Bereid voedsel, desserts en alle etenswaren die snel geconsumeerd worden
Koudste ruimte	Vlees, gevogelte, wild en rauwe vis Maximale bewaartijd: 1 tot 2 dagen. Vers fruit, bereid varkensvlees.
Groente- en fruitlade	Verse groente en fruit.
Deurcompartiment	Flessen in de deurvakken onderaan en in de bovenste gedeelten kleine producten en momenteel gebruikte producten, zoals yoghurt, verse room, enz.
	Boter, gekookte kaas en eieren worden in geschikte bakjes gelegd.

VOEDSEL SCHIKKEN IN HET APPARAAT

Koelkastcompartiment

- Om vocht te reduceren en de daaruitvolgende toename van rijpvorming te voorkomen zet u vloeistoffen nooit in niet-afgedichte bakjes in de koelkast. Rijpvorming heeft de neiging om zich te concentreren in de koudste delen van de verdamper, waardoor er na verloop van tijd vaker ontdooid dient te worden.
- Zet nooit warme voedingsmiddelen in de koelkast. Warm voedsel dient bij kamertemperatuur te worden afgekoeld en dient op een zodanige manier te worden geplaatst dat er voldoende luchtcirculatie in het koelkastgedeelte plaatsvindt.
- Er mag niets tegen de achterwand worden geplaatst omdat dit rijpvorming veroorzaakt, waardoor pakken aan de achterwand kunnen blijven plakken. Maak de koelkastdeur niet te vaak open.
- Rangschik vlees en schoongemaakte vis (in verpakking of folie), die u binnen 1-2 dagen zult gebruiken, in het onderste gedeelte van het koelkastcompartiment (boven de groentelade), omdat dit het koudste gedeelte is en daarom voor de beste opslagcondities zorgt.

- U kunt groenten en fruit zonder verpakking in de groentelade leggen.

Diepvriescompartiment

- De vriezer wordt gebruikt om diepgevroren of bevroren voedsel voor lange bewaartermijnen te bewaren en om ijsblokjes te maken.
- Om vers voedsel in te vriezen zorgt u ervoor dat een zo groot mogelijk oppervlak van het in te vriezen voedsel op het koelend oppervlak ligt.
- Leg vers voedsel niet naast bevroren voedsel, aangezien dit het bevroren voedsel kan ontdooien.
- U dient het in te vriezen verse voedsel (vlees, vis en gehakt vlees) in porties te verdelen, die in hun geheel kunnen worden gebruikt.
- Plaats na het ontdooien van de unit het voedsel terug in de vriezer en vergeet niet om het zo snel mogelijk te consumeren.
- Zet nooit warme voedingsmiddelen in het diepvriescompartiment. Want die hebben een negatieve invloed op bevroren etenswaren.
- Om bevroren voedsel op te slaan moeten de aanwijzingen op de verpakking van het bevroren voedsel altijd zorgvuldig in acht worden genomen. Als er geen informatie wordt gegeven, mag het voedsel niet langer dan 3 maanden vanaf de aankoopdatum worden bewaard.
- Indien u ingevroren levensmiddelen koopt, controleer of deze aan de juiste temperaturen werden ingevroren en of de verpakking niet is beschadigd.
- Bevroren voedsel dient in geschikte containers te worden vervoerd om de kwaliteit van het voedsel te bewaren en zo vlug mogelijk op de vriesvlakken van het apparaat te worden geplaatst.
- Als de verpakking van ingevroren levensmiddelen tekenen van vochtigheid heeft en abnormaal gezwollen is, is het waarschijnlijk dat het voedsel aan een ongeschikte temperatuur werd opgeslagen en inmiddels bedorven is.
- De opslagduur van ingevroren levensmiddelen is afhankelijk van de omgevingstemperatuur, de thermostaatinstelling, hoe vaak de deur wordt geopend, het soort levensmiddel en de tijd die nodig is om het product te vervoeren van de winkel naar uw woning. Neem altijd de aanwijzingen op de verpakking in acht en overschrijd nooit de aangegeven maximale opslagduur.

Opmerking: als u de deur van de vriezer direct opnieuw wilt openen nadat u deze heeft gesloten, zal deze niet gemakkelijk kunnen worden geopend. Dat is heel normaal! Nadat een in balans zijnde binnenomgeving is bereikt, zal de deur weer gemakkelijk opengaan.

REINIGING EN ONDERHOUD

- Koppel het apparaat los van de netvoeding alvorens het te reinigen.
- Reinig het apparaat niet door er water in te gieten.
- Zorg ervoor dat er geen water binnendringt in de lampbehuizing en andere elektrische componenten.
- Het apparaat moet regelmatig gereinigd worden met een oplossing van natriumbicarbonaat en lauw water.
- Reinig de accessoires afzonderlijk met water en zeep. Reinig ze niet in de vaatwasser.
- Gebruik geen schuur- of reinigingsmiddelen of zeep. Spoel na het wassen met schoon water en droog zorgvuldig af. Steek na het reinigen de stekker terug in het stopcontact met droge handen.
- Gebruik nooit ontvlambare, explosieve of corrosieve materialen zoals verdunners, gassen of zuren om schoon te maken.
- De condensor (zwart gedeelte met zwarte vleugels achteraan het apparaat) moet minstens eens per jaar met een stofzuiger of een droge borstel gereinigd worden. Dat maakt dat het apparaat efficiënter werkt en helpt u energie te besparen.
- Zorg ervoor dat er geen water bij de elektrische verbindingen van de thermostaat of de binnenverlichting komt. Controleer de deurpakking regelmatig en reinig wanneer nodig.



Ontdooien

Koelkastcompartiment:

- Ontdooiing wordt automatisch uitgevoerd in het koelkastcompartiment tijdens de werking; het dooiwater wordt opgevangen in de verdampingsbakje en verdampt automatisch.
- Het verdampingsbakje en de dooiwaterafvoeropening moeten regelmatig gereinigd worden met de dooiwaterafvoerplug om te voorkomen dat het water op de bodem van de koelkast wordt verzameld in plaats van te worden afgevoerd.
- U kunt ook een half glas water in de afvoeropening gieten om de binnenkant ervan te reinigen.

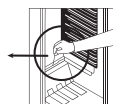
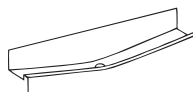

Diepvriescompartiment:

- De rijp die zich in het diepvriescompartiment ophoopt moet regelmatig verwijderd worden. (Gebruik de meegeleverde plastic schraper) Het diepvriescompartiment moet op dezelfde wijze als het koelkastcompartiment schoon gemaakt worden en tenminste twee maal per jaar ontdooid worden.

Daarvoor:

- Zet de dag vóór de ontdooiing de thermostaat in de stand "5" om de voedingsmiddelen volledig te bevriezen.
- Tijdens de ontdooiing dienen bevroren voedingsmiddelen met verschillende lagen papier omwikkeld en op een koele plaats bewaard te worden. De onvermijdelijke temperatuurstijging verkort de bewaartijd ervan. Vergeet niet deze voedingsmiddelen te gebruiken binnen een relatief korte tijd.
- Zet de thermostaatknop op de stand "*" of koppel de unit los van het stroomnet; laat de deur openstaan tot het volledig ontdooid is.
- Om het ontdooiingsproces te versnellen kunnen een of meer schalen warm water in het diepvriescompartiment geplaatst worden.
- Droog de binnenzijde van de unit zorgvuldig af en zet de thermostaatknop op de stand MAX.

Het lampje vervangen

Om het lampje in de diepvries- en koelkastcompartimenten te vervangen:

1. Koppel de koelkast los van het stroomnet.
2. Verwijder de doosafdekking uit de klemmen met een schroevendraaier.
3. Vervang met een lampje van maximaal 15 Watt.
4. Monteer de afdekking.
5. Wacht 5 minuten alvorens het apparaat terug op het stroomnet aan te sluiten en zet de thermostaat in de oorspronkelijke stand.

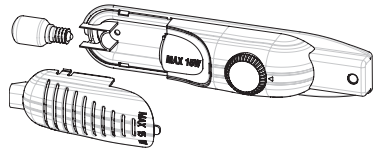

Vervangen van de ledverlichting

Als uw koelkast ledverlichting heeft, neemt u contact op met de help desk, aangezien ledverlichting enkel door bevoegd personeel kan worden vervangen.

VERVOEREN EN DE POSITIE VERANDEREN

Transport en van installatieplaats veranderen

- De originele verpakking en schuim kunnen worden bewaard voor transport achteraf (indien gewenst).
- U moet uw koelkast vastmaken met een dikke verpakking, banden of sterke touwen en de instructies op de verpakking volgen voor transport als u de koelkast opnieuw wilt transporteren.
- Verwijder de bewegende onderdelen (laden, accessoires, groentevakken, enz.) of bevestig ze in de koelkast tegen schokken met banden tijdens de herplaatsing of het transport.

Verplaats uw koelkast rechtop.

Omkeren van de openingsrichting van de deur

- Het is mogelijk de openingsrichting van de deur van uw apparaat te wijzigen. Als u dat wenst te doen, neemt u contact op met het dichtstbijgelegen bevoegde servicecentrum.

ALVORENS CONTACT MET DE KLANTENSERVICE OP TE NEMEN

Als uw koelkast niet goed werkt, kan het om een klein probleem gaan; controleer daarom het volgende alvorens een elektricien te bellen om geld en tijd te besparen.

Wat doen als uw koelkast niet werkt:

Ga na of:

- Er is geen elektriciteit,
- De hoofdschakelaar in uw woning is uitgeschakeld,
- De thermostaatinstelling staat in de stand "*",
- Het stopcontact voldoet niet. Sluit als controle een ander apparaat dat werkt aan in hetzelfde stopcontact.

Wat doen als uw koelkast slecht werkt:

Ga na of:

- Het apparaat is niet te vol,
- De deuren zijn goed gesloten,
- Er ligt geen stof op de condensor,
- Er is voldoende ruimte aan de achter- en zijwanden.

Als er geluiden zijn:

Het koelgas in de koelkastleiding kan een beetje geluid maken (bubbelend geluid), ook wanneer de compressor niet werkt. Maak u geen zorgen, dat is normaal. Als de geluiden anders zijn, ga het volgende na:

- Het apparaat is goed genivelleerd,
- Er is niets dat de achterzijde raakt.
- De voorwerpen op het apparaat trillen.

Als er water staat in het onderste gedeelte van de koelkast:

Ga na of:

- De dooiwaterafvoeropening is niet verstopt (gebruik de dooiwaterafvoerplug om de afvoeropening te reinigen)

Aanbevelingen

- Als de stroom uitvalt, koppelt u de koelkast los van het stroomnet om problemen met de compressor te voorkomen. Wacht 5 – 10 minuten nadat de stroomtoevoer hersteld is alvorens de stekker terug in het stopcontact te steken. Als u om eender welke reden de koelkast loskoppelt van het stroomnet, moet u tenminste 5 minuten wachten alvorens het terug op het stroomnet aan te sluiten. Dat is belangrijk om beschadiging van koelkastcomponenten te voorkomen.
- De koelunit van uw koelkast is verborgen in de achterwand. Er kunnen zich bijgevolg waterdruppels of ijs vormen op de achterwand van uw koelkast door de werking van de compressor met gespecificeerde intervallen. Dit is normaal. Ontdooien is niet nodig, tenzij er overmatige ijsvorming is.
- Als u de koelkast gedurende lange tijd niet gebruikt (bijv. zomervakantie), zet u de thermostaat in de stand “•”. Maak na het ontdooien uw koelkast schoon en laat de deur openstaan om vocht en geuren te voorkomen. Als het probleem aanhoudt nadat u alle hierboven staande instructies gevolgd heeft, wend u tot het dichtstbijgelegen bevoegde servicecentrum.
- Het apparaat dat u heeft gekocht is bedoeld voor gebruik van het huishoudelijke type en kan enkel thuis gebruikt worden en voor de vermelde doeleinden. Het is niet geschikt voor commercieel of gemeenschappelijk gebruik. Als de consument het apparaat gebruikt op een wijze die niet in overeenstemming is met deze functies, benadrukken we dat de fabrikant en de wederverkoper niet aansprakelijk zijn voor reparaties en storingen binnen de garantieperiode.

Tips voor energiebesparing

1. Installeer het apparaat in een koele, goed geventileerde ruimte, en niet in direct zonlicht en niet naast een warmtebron (radiator, fornuis, ... enz.). Gebruik anders een isolerende plaat.
2. Laat warme gerechten en dranken eerst afkoelen buiten het apparaat.
3. Plaats diepgevroren etenswaren die u wilt ontdooien in het koelkastcompartiment. De lage temperatuur van bevroren etenswaren helpt het koelkastcompartiment afkoelen terwijl ze ontdooien. Dat bespaart energie. Als de bevroren etenswaren buiten de koelkast worden geplaatst, is dat verspilling van energie.
4. Dranken en vloeibare etenswaren die u in het apparaat plaatst moeten afgedekt zijn. Anders wordt de vochtigheid in het apparaat verhoogd. En is er bijgevolg meer bedrijfstijd nodig. Dranken en vloeibare etenswaren afdekken helpt ook de geur en de smaak ervan te bewaren.
5. Laat de deur van het apparaat bij het plaatsen van dranken en etenswaren in de koelkast zo kort mogelijk openstaan.
6. Houd de afdekkingen van de compartimenten met verschillende temperaturen in het apparaat (groentelade, koeler, enz.) gesloten.
7. De deurpakking moet schoon en plooibaar zijn. Vervang versleten pakkingen.
8. Er kan meer voedsel opgeslagen worden als het vriezerrooster wordt verwijderd. Het verklaarde energieverbruik betreft maximale belasting zonder vriezerrooster.

DE ONDERDELEN VAN HET APPARAAT EN DE COMPARTIMENTEN (TM 55 cm / 140 cm)

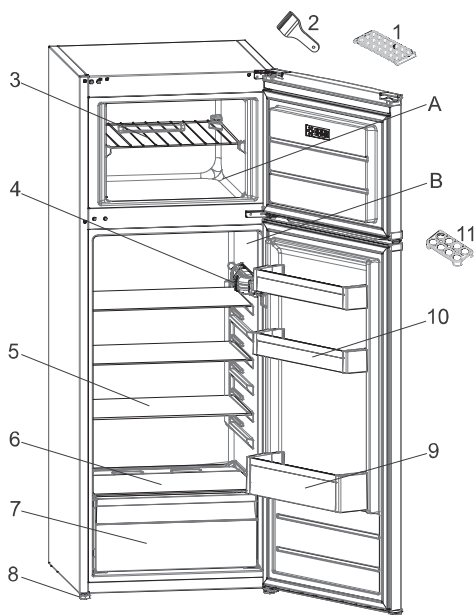

Deze beschrijving dient alleen als informatie over de onderdelen van het apparaat.
Onderdelen kunnen variëren naargelang het model van het apparaat.

- A. KOELVAK
- B. DIEPVRIESCOMPARTIMENT

- | | |
|------------------------------------|--------------------------|
| 1. Ijsbakje | 7. Groente- en fruitlade |
| 2. Plastic ijsschraper | 8. Stelpootjes |
| 3. Vriezerrooster | 9. Flessenvak |
| 4. Thermostaatdoos | 10. Boter / kaasvakken |
| 5. Koelkaastroosters | 11. Eierrekje |
| 6. Afdekking groente- en fruitlade | |

SIKKERHETSREGLER

Viktig må leses og respekteres

Les disse sikkerhetsinstruksene før du tar i bruk apparatet. Oppbevar de i nærheten for fremtidig referanse.

Disse instruksene og selve husholdningsapparatet er utstyrt med viktige meldinger om sikkerhet, som alltid må respekteres. Produsenten fraskriver seg ethvert ansvar ved manglende overholdelse av disse sikkerhetsinstruksjonene, for uriktig bruk av apparatet eller feil innstilling av kommandoer.

⚠ Svært små barn (0-3 år) må holdes på sikker avstand fra apparatet. Små barn (3-8 år) må holdes på sikker avstand fra apparatet med mindre de holdes under kontinuerlig oppsyn. Barn fra 8 år og oppover og personer med nedsatt sanseevne eller fysisk eller psykisk funksjonsevne, eller manglende erfaring og kunnskap kan kun bruke dette apparatet under tilsyn eller hvis de har fått opplæring i trygg bruk av apparatet og forstår farene det innebærer.

Barn må ikke leke med apparatet. Barn må ikke foreta rengjørings- eller vedlikeholdsoppgaver uten å være under tilsyn.

Barn i alderen fra 3 til 8 år kan legge inn og ta ut varer fra kjøleskapet.

TILLATT BRUK

⚠ **FORSIKTIG:** Dette apparatet er ikke beregnet på å bli styrt ved en ekstern bryter, som f.eks. en timer, eller et adskilt system for fjernkontroll.

⚠ Dette apparatet er beregnet for bruk i husholdninger og på lignende steder som for eksempel: selvbetjente kjøkken for butikkansatte, på kontorer eller på andre arbeidsplasser

gårder; av gjester på hotell, motell, bed & breakfast og andre overnattingssteder.

⚠ Dette apparatet er ikke beregnet for profesjonell bruk. Ikke bruk maskinen utendørs.

⚠ Pæren som er brukt i apparatet er spesielt fremstilt for bruk i husholdningsapparat, og skal ikke brukes til vanlig innendørs belysning (EU-forskrift nr. 244/2009).

⚠ Apparatet er beregnet på bruk på plasser hvor omgivelsestemperaturen befinner seg innenfor følgende intervall, i henhold til klimaklassen som er oppgitt på typeskiltet. Det kan hende fryseren ikke fungerer korrekt dersom omgivelsestemperaturen over lengre tid er lavere eller høyere enn de temperaturer fryseren er beregnet for.

Klimaklasse etter omgivelsestemperatur:

SN: Fra 10 til 32 °C

ST: Fra 16 til 38 °C;

N: Fra 16 til 32 °C

T: Fra 16 til 43 °C



Dette apparatet inneholder ikke CFS. Kjølekretsen inneholder R600a (HC). For apparater med Isobutan (R600 a): Isobutan er en naturlig gass uten innvirkning på miljøet. Gassen er imidlertid brannfarlig. Det er derfor viktig å forsikre seg om at rørene i kjølekretsen ikke er skadet - spesielt når du tømmer kjølekretsen.

⚠ **ADVARSEL:** Pass på at det ikke oppstår skader på rørene i kjølekretsen på apparatet.

⚠ ADVARSEL: Hold alle ventilasjonsåpninger i apparatinnhegningen eller i innbyggingsstrukturen fri for hindre.

⚠ ADVARSEL: Bruk ikke andre mekaniske, elektriske eller kjemiske hjelpemidler for å fremskynde avrimingen enn de som eventuelt anbefales av produsenten.

⚠ ADVARSEL: Du må hverken bruke eller oppbevare elektrisk utstyr inne i seksjonene til apparatet, med mindre disse er godkjent av produsenten.

⚠ ADVARSEL: Dispenser for isbiter og eller vann som ikke er koblet direkte til vannforsyningen, må kun fylles med drikkevann.

⚠ ADVARSEL: Automatisk is-maskin og/eller vanddispensere må kobles til en vannforsyning som kun tilfører drikkevann, hvor trykket i ledningen befinner seg mellom 0,17 og 0,81 MPa (1,7 og 8,1 bar).

⚠ Du må ikke oppbevare eksplosive stoffer som for eksempel spraybokser og du må aldri plassere eller bruke bensin eller lett antennelig material i nærheten av apparatet.

⚠ Svelg ikke innholdet (ikke giftig) i kjøleelementene (leveres kun sammen med noen modeller). Ikke spis ispinner eller isbiter umiddelbart etter at de er tatt ut av fryseren, ettersom dette kan forårsake kuldesår.

⚠ Når det gjelder produkter som bruker et luftfilter inni en tilgjengelig viftedeksel, må filteret alltid være på plass når kjøleskapet er i bruk.

⚠ Sett aldri glassbeholdere med væsker inn i fryseseksjonen, da de kan knuses. Ikke blokker viften (hvis den er inkludert) med matvarer.

Kontroller at døren til seksjonene kan lukkes ordentlig når matvarene er satt inn. Dette gjelder særlig døren til fryseren.

⚠ Skadde pakninger må skiftes så raskt som mulig.

⚠ Bruk kjøleseksjonen kun til oppbevaring av ferske matvarer og fryseseksjonen kun til oppbevaring av frysevarer, samt til innfrysing av ferske matvarer og produksjon av isbiter.

⚠ Unngå å oppbevare uinnpakket mat i direkte kontakt med de innvendige overflatene i kjøleskapet eller fryseren.

Apparatet kan ha spesialbokser (boks for ferske matvarer, kjøleboks ...).

Disse kan fjernes, med mindre annet er angitt i produktets brukerveiledning, mens ytelsene vil være de samme.



C-pentan brukes som blåsemiddel i isolasjonsskum og er en brennbar gass.

Seksjonene som best egner seg for oppbevaring av de ulike matvarene, tatt i betraktning de forskjellige temperaturene i de forskjellige seksjonene i apparatet, er som følger:

- Kjøleskapseksjonen:

1) Øvre del av kjøleskapseksjonen & dør - temperatursone: Oppbevar tropisk frukt, bokser, drikker, egg, sauser, syltede grønnsaker, smør, syltetøy

2) Midtre del av kjøleskapseksjonen - kjølig sone: Oppbevar ost, melk, meierivarer, delikatesser, yoghurt

3) Nedre del av kjøleskapseksjonen - kaldest sone: Oppbevar kjøttpålegg, desserter, kjøtt og fisk, ostekake, fersk pasta, rømme, pesto/salsa,

hjemmelaget mat, kakefyll, pudding og ferske oster

4) Frukt & grønnsakskuff nederst i kjøleskapseksjonen: Oppbevar grønnsaker og frukt (med unntak av tropisk frukt)

5) Seksjon for nedkjøling: Oppbevar kun kjøtt og fisk i den kaldeste skuffen

- Fryserseksjon:

4 stjerners sone (****) seksjonen egner seg for nedfrysing av matvarer fra omgivelsestemperatur og for lagring av frosne mat siden temperaturen er jevnt fordelt i hele seksjonen. Frosne mat som kjøpes har holdbarhetsdatoen trykt på pakningen.

Denne datoen tar hensyn til type matvarer som lagres og derfor må denne datoen respekteres.

Holdbarhetstidene ved nedfrysing av forskjellige typer fersk mat er de følgende: 1-3 måneder for ost, skalldyr, iskrem, skinke/pølse, melk, ferske væsker; 4 måneder for biff eller koteletter (biff, lam, svinekjøtt); 6 måneder for smør eller margarin, fjærkre (kylling, kalkun); 8-12 måneder for frukt (unntatt sitrusfrukter), tilberedt kjøtt (okse, svinekjøtt, lam), grønnsaker. Holdbarhetsdatoene på matvarenes pakninger i 2-stjerners sonen må respekteres.

Vennligst ta hensyn til følgende for å unngå fordervet mat:

- Dersom døren står oppe i lengre perioder vil dette kunne føre til at temperaturen i seksjonene til apparatet stiger betraktelig.
- Gjør rene overflatene som kan komme i kontakt med mat og tilgjengelige system for drenering.
- Gjør rene vanntankene dersom de ikke har vært i bruk de siste 48

timene; skyll vannsystemet koplet til vannforsyningen dersom en ikke har latt vannet renne de siste 5 dagene.

- Oppbevar rått kjøtt og rå fisk i egnede beholdere i kjøleskapet, slik at det ikke kommer i kontakt med eller drypper på andre matvarer.
- To-stjerners seksjonene for frosne matvarer egner seg for oppbevaring av matvarer som allerede er frosne, oppbevaring eller tilberedning av iskrem eller isbiter.
- Du må ikke fryse ferske matvarer i en, to- eller tre-stjerners seksjonene.
- Dersom kjøleskapet står tomt over lengre perioder, slå det av, utfør avtining, gjør det rent, tørk og la døren stå åpen for å hindre muggdannelse inne i apparatet.

MONTERING

⚠ Flytting og montering av produktet må utføres av to eller flere personer - fare for skade. Bruk beskyttende hansker for å pakke ut og installere - fare for kutt.

⚠ Installasjon, inkludert tilkopling av vann (hvis dette er aktuelt), elektrisk tilkopling og reparasjoner må utføres av kvalifiserte teknikere. Ikke reparer eller erstatt deler av maskinen med mindre det er tydelig spesifisert i bruksanvisningen. Hold barn på sikker avstand fra installeringsområdet. Pakk ut maskinen og forsikre deg om at det ikke er blitt skadet under transporten. Dersom det oppstår problem, må du kontakte forhandleren eller serviceavdelingen. Når maskinen er installert, må emballasjeavfall (plast, deler i styroskum osv.)

oppbevares utilgjengelig for barn - fare for kvelning. Apparatet må alltid frakobles strømmettet før installasjonen - fare for elektrisk støt. Under monteringen må du påse at strømledningen ikke kommer i klem og blir skadet - fare for brann eller elektrisk støt. Maskinen må ikke settes på før installeringen er fullført.

⚠ Vær forsiktig ved flytting av kjøleskapet, slik at det ikke oppstår skader på gulvet (f. eks. parkett). Installer og oppvatre apparatet på et gulv eller en støtte som er tilstrekkelig solid og på et sted som er egnet for størrelsen og bruken av apparatet. Påse at apparatet ikke befinner seg i nærheten av en varmekilde og kontrollerer at alle fire føttene står støtt og godt på gulvet, juster de dersom det er nødvendig, og kontroller at apparatet står helt i plan ved å benytte et vater. Vent i minst to timer før apparatet settes i gang, for å sikre at kjølekretsen virker som den skal.

Alle mål og avstander som trengs for installasjon av apparatet vil du finne i heftet med installasjonsinstrukser.

⚠ ADVARSEL: Når du plasserer apparatet, må du forsikre deg om at ledningen ikke sitter fast eller er skadet.

⚠ ADVARSEL: For å unngå farlige situasjoner forårsaket av ustabilitet må apparatet plasseres eller festes i henhold til produsentens instruksjoner.

Det er forbudt å plassere kjøleskapet på en slik måte at metallslangen til gassflammene, metallrør med gass eller vannrør eller elektriske ledninger kommer i kontakt med kjøleskapets bakre vegg (kondensatorspole).

⚠ For å sikre tilstrekkelig ventilasjon må du la det være rom på begge sider og over apparatet.

Avstanden mellom baksiden av apparatet og veggen må være 50 mm, for å unngå at en kommer nær varme overflater. Er avstanden kortere, økes apparatets energiforbruk.

Vennligst fjern strømledningen fra kondenserens krok ved installasjon før produktet koples til strømmettet.

ELEKTRISKE ADVARSLER

⚠ Det må være mulig å koble apparatet fra strømforsyningen ved å trekke ut støpslet dersom støpselet er tilgjengelig, eller ved hjelp av en flerpolet bryter montert over stikkkontakten i henhold til reglene som gjelder for elektriske ledninger og apparatet må koples til jord for å oppfylle kravene i de nasjonale sikkerhetsforskriftene.

⚠ Ikke bruk skjøteledninger, multi-stikkontakter eller adaptere. De elektriske komponentene må ikke være tilgjengelige etter installasjonen. Bruk ikke apparatet når du er våt eller barfotet. Bruk ikke dette apparatet dersom strømledningen eller støpselet er skadet, hvis det ikke fungerer som det skal, eller dersom det er skadet eller har falt ned.

⚠ Hvis strømledningen er skadet, må den erstattes med en identisk ledning av produsenten, serviceavdelingen eller tilsvarende kvalifiserte personer for å unngå farlige situasjoner - fare for elektrisk støt.

⚠ ADVARSEL: Ikke plasser multiappel bevegelige stikkontakter eller bevegelige strømforsyninger på baksiden av apparatet.

RENHOLD OG VEDLIKEHOLD

 **ADVARSEL:** Påse at apparatet er slått av og koplet fra strømforsyningen før du utfører vedlikehold; bruk aldri damprensjøringsutstyr - fare for elektrisk støt.

 Ikke bruk slipende eller sterke rengjøringsmidler som vindusspray, skuremidler, brennbare væsker, voks, konsentrerte vaskemidler, blekemidler eller rensmidler som inneholder petroleumsprodukter på plastdeler, interiør og dørprofiler eller pakninger. Bruk ikke papirhåndklær, skureputer eller andre harde rengjøringsinstrument.

AVHENDING AV EMBALLASJE

Emballasjen består av 100% resirkulerbart material, og er merket med resirkulerings symbolet



De forskjellige delene av emballasjen skal ikke kastes i husholdningsavfallet, men resirkuleres i henhold til de lokale forskrifter.

AVHENDING AV BRUKTE HUSHOLDNINGSAPPARAT

Apparatet er fremstilt av materialer som kan resirkuleres eller brukes om igjen. Maskinen må avfallsbehandles i samsvar med lokale bestemmelser angående avfallsbehandling. For mer utfyllende informasjon om behandling, gjenvinning og resirkulering av elektriske husholdningsapparater, kan du kontakte de kompetente lokale styresmaktene, det lokale renholdsverket eller butikken der du kjøpte husholdningsapparatet. Dette apparatet er merket i overensstemmelse med det Europeiske Direktivet 2012/19/EU, Kasserte elektriske og elektroniske produkter (WEEE). Ved å sørge for at dette produktet kasseres forskriftmessig, bidrar du til å forhindre de negative miljø- og helsekonsekvensene feil avfallshåndtering av dette produktet kan forårsake.

Symbolet  på apparatet eller på de vedlagte dokumentene, indikerer at dette apparatet ikke må behandles som vanlig husholdningsavfall, men transporteres til en innsamlingsstasjon for resirkulering av elektrisk og elektronisk utstyr.

RÅD OM ENERGISPARING

Følg installasjonsveiledningen for å sikre tilfredsstillende ventilasjon. Utilstrekkelig ventilasjon på baksiden av apparatet øker energiforbruket og gir redusert avkjøling. Dersom døren åpnes ofte vil dette føre til økt energiforbruk.

Den innvendige temperaturen til apparatet og Energiforbruket kan også påvirkes av omgivelsestemperaturen, såvel som plasseringen av apparatet. Temperaturreguleringen bør ta disse faktorene med i betraktning. Åpne døren så lite som mulig.

Sett mat som skal tines, i kjøleskapet. De frosne produktene er med på å kjøle ned matvarene i kjøleskapet.

Kjøøl ned varm mat og drikke før de settes inn i apparatet. Hylleplasseringen i kjøleskapet har ingenting å si for hvor energieffektivt kjøleskapet er. Matvarene bør plasseres slik at luften kan sirkulere effektivt (matvarene bør ikke være i kontakt med hverandre og bør ikke stå helt inn mot bakveggen).

Du kan øke lagringskapasiteten av frosne mat ved å fjerne kurvene, og Stopp Frost-skuffen dersom denne finnes.

Du trenger ikke bekymre deg over lyder som kommer fra kompressoren, det er normale driftslyder.

FORSKJELLIGE FUNKSJONER OG MULIGHETER

Informasjon om Mindre Frost Teknologi

Takket være den omløpende fordampere kan LessFrost teknologien sikre mer effektiv nedkjøling, mindre krav til manuell avtining, og mer fleksibel oppbevaringsplass.

Innstilling av termostat

Termostaten i kjøleskap/fryser regulerer automatisk temperaturen inne i seksjonene. Ved å rotere knotten fra posisjon 1 til 5, kan du oppnå kaldere temperaturer.

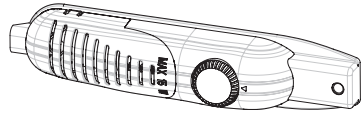

Viktig bemerkning: Forsøk ikke å rotere knotten ut over posisjon 1, apparatet vil slå seg av.

- 1 – 2 : For korttidsoppbevaring av mat i fryserseksjonen, kan du stille inn knotten mellom minimum og middels posisjon.
- 3 – 4 : For langtidsoppbevaring av mat i fryserseksjonen, kan du stille inn knotten på middels posisjon.
- 5 : For frysing av fersk mat. Apparatet vil vare lenger. Derfor, etter at ønsket tilstand er nådd, vri knotten tilbake i den opprinnelige innstillingen.

Advarsler for regulering av temperatur

- Omgivelsestemperaturen, temperaturen ved maten som nettopp er lagt inn i apparatet og hvor ofte døren åpnes, har innvirkninger på temperaturen i kjøleskapseksjonen. Endre temperaturinnstillingen dersom det er nødvendig.
- Av effektivitetshensyn bør en ikke bruke kjøleskapet i omgivelser som er kaldere enn 10 °C.
- Innstilling av termostaten bør gjøres ved å ta hensyn til hvor ofte fersk mat legges inn og hvor ofte fryserens dører åpnes og lukkes, hvor mye mat som lagres i kjøleskapet, og omgivelsene hvor kjøleskapet er plassert.
- Kjøleskapet ditt bør fungere 24 timer avhengig av omgivelsestemperaturen uten avbrudd etter at støpselet er satt inn i kontakten for å oppnå fullstendig nedkjøling. Du må ikke åpne dørene til kjøleskapet ditt ofte og i denne perioden må du ikke plassere mye mat i kjøleskapet.
- Det er påført en funksjon for 5 minutters utsettelse for å hindre at kjøleskapets kompressor skades når du tar ut støpselet fra kontakten og deretter setter det i igjen for å bruke det, eller når strømbrudd inntreffer. Kjøleskapet ditt vil begynne å fungere normalt etter 5 minutter.
- Kjøleskapet ditt er utformet for å virke i omgivelsestemperaturer innenfor intervallene som fastsettes i standardene, i henhold til klimaklassen som er fastsatt på informasjonsmerket. Av hensyn til effektiviteten ved nedkjøling fraråder en å bruke kjøleskapet i omgivelser som ikke inngår i de fastsatte temperaturintervallene.
- Dette apparatet er utformet til bruk i en omgivelsestemperatur innenfor intervallet 16°C - 32°C.

Klimaklasse	Omg. T. (°C)
SN:	Fra 10 til 32 °C
ST:	Fra 16 til 38 °C;
N:	Fra 16 til 32 °C
T:	Fra 16 til 43 °C

Tilbehør

Isbrett

- Fyll isbrettet med vann og plasser det i fryserseksjonen.
- Når vannet har frosset og blitt til is, kan du riste brettet slik det vises nedenfor for å fjerne isbitene.



Plastskraper

Etter en viss tidsperiode vil det dannes frost i visse områder i Fryserseksjonen. Frosten som samles opp i fryseren bør fjernes med jevne mellomrom. Bruk plastskraperen som medfølger dersom det er nødvendig. Bruk ikke skarpe metallgjenstander for denne operasjonen. De kan punktere kjøleskapets krets og påføre ubotelig skade på enheten.



Alle skrevne og visuelle beskrivelser for tilbehøret vil kunne variere avhengig av apparatets modell.

Plassering av mat i det kaldeste området i kjøleskapet



Maten vil best oppbevares dersom du oppbevarer den i det best egnede området for nedkjøling. Det kaldeste området er rett over frukt- og grønnsakskuffen.

For å være sikker på at temperaturen er lav i dette området, påse at skuffen er plassert på høyde med dette symbolet, slik det vises i tegningen.

Temperaturindikator (Ved noen modeller)

For å hjelpe deg å stille inn kjøleskapet ditt, har vi utstyrt det med en temperaturindikator plassert i det kaldeste området.

Du kan enkelt kontrollere at temperaturen i det kaldeste området er riktig: når indikatoren viser "OK", betyr dette at termostaten er riktig innstilt og at den innvendige temperaturen er korrekt.

Siden "OK" vises i svart, vil det være vanskelig å se denne indikasjonen dersom temperaturindikatoren er dårlig belyst. For å kunne se denne indikasjonen skikkelig, bør det være nok lys.

Dersom "OK-symbolet" ikke kommer til syne, betyr dette at temperaturen er for høy: i dette tilfellet må du endre på termostatens innstilling, og vente i 12 timer før du på nytt kontrollerer temperaturen visuelt.

MERK: Etter gjentatte ganger som døren åpnes (eller dersom døren står åpen lenge) eller etter at en har lagt fersk mat inn i kjøleskapet, er det normalt at indikasjonen "OK" ikke vises i indikatoren for temperaturinnstilling. Dersom det danner seg unormale iskrystaller (i bunnen av apparatet) på kjøleskapseksjonens fordampere (for mye mat i apparatet, høy romtemperatur, døren åpnes ofte), sett enheten for temperaturinnstilling på en lavere posisjon helt til du igjen oppnår perioder hvor kompressoren ikke er aktiv.

Den øvre grensen til det kaldeste området indikeres nederst på klistremerket (pilens hode). Det kaldeste områdes øvre skuff må være på samme nivå som pilens hode. Det kaldeste området er under dette nivået.

Siden disse hyllene kan fjernes, påse at de alltid befinner seg på samme nivå med disse sonenes begrensninger slik det er beskrevet på merkene, for å garantere temperaturene i dette området.

Hver type mat har en ideell temperatur for konservering og bør dermed ha en egen plassering.

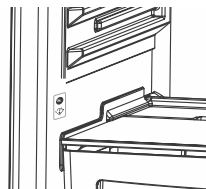

Plasseringer	Produkter
Øvre hyller	Tilberedt mat, desserter og all mat som skal spises i løpet av kort tid
kaldere sone	Kjøtt, fjærkre, vilt og rå fisk Maksimal konserveringstid: 1 til 2 dager. Fersk frukt, tilberedt svinekjøtt.
Frukt- og grønnsakskuff	Ferske grønnsaker og frukt.
Dorkledning	Hyllene i døren skal inneholde flasker nederst mens en øverst kan plassere produkter med lite volum som ofte brukes, som yoghurt, fløte osv. Smør, kokt ost og egg skal legges inn i egne beholdere.

ORGANISERING AV MAT I APPARATET

Kjøleseksjon

- For å redusere fuktighet og dermed økning i frostdannelse, må du aldri plassere væsker i åpne beholdere i kjøleskapet. Frost har en tendens til å konsentrere seg på de kaldeste delene på fordampere og over tid vil det kreve oftere avtining.
- Legg aldri varme matvarer i kjøleskapet. Varm mat bør kjøles ned i romtemperatur og må plasseres på en måte som sikrer tilstrekkelig luftsirkulasjon i kjøleskapseksjonen.
- Ingen ting bør berøre den bakre veggen siden dette vil kunne føre til frostdannelse og pakkene kan feste seg til veggen. Du må ikke åpne kjøleskapsdøren for ofte.
- Plasser kjøtt og ren fisk (innpakket i pakker eller plastfolie) som du bruker i løpet av 1-2 dager, i den nedre delen av kjøleskapseksjonen (over frukt- og grønnsakskuffen) siden dette er den kaldeste seksjonen og sikrer de beste oppbevaringsforholdene.
- Du kan legge frukten og grønnsakene ned i skuffen uten innpakning.

Fryseseksjon

- Fryseren brukes til oppbevaring av dypfrossen og frossen mat over lengre perioder og for å lage isbiter.
- For å fryse fersk mat, påse at så mye som mulig av overflaten til maten som skal fryses kommer i kontakt med overflaten for nedkjøling.
- Legg ikke fersk mat ved siden av den frosne siden den kan føre til at den frosne maten tiner.
- Ved frysing av fersk mat (f.eks. kjøtt, fisk og kjøttdeig), del de inn i porsjoner som du bruker ad gangen.
- Når du har avtinet enheten plasser maten tilbake i fryseren og husk å spise den i løpet av kort tid.
- Legg aldri varme matvarer i fryseseksjonen. Dette vil ha innvirkning på den frosne maten.
- For oppbevaring av frosne matvarer; instruksene som vises på pakken til frosne matvarer må alltid følges nøye og dersom det ikke finnes informasjon må maten ikke ligge lenger enn 3 måneder fra kjøpsdatoen.
- Når du kjøper frossen mat må du påse at matvarene er fryst ned ved passende temperaturer og at emballasjen er hel.
- Frossen mat bør transporteres i egne beholdere for å oppretthold matvarenes kvalitet og bør legges tilbake i fryseroverflatene til enheten så raskt som mulig.
- Dersom emballasjen til frosne matvarer viser tegn på fuktighet eller unormal oppsvulming, er det sannsynlig at matvarene er frosne ned ved en temperatur som ikke egnet seg og at innholdet er fordervet.
- Lagringstiden til de frosne matvarene avhenger av romtemperatur, termostatens innstilling, hvor ofte døren åpnes, type mat og transporttiden fra forretningen og hjem. Følg alltid instruksene som står skrevet på pakken og du må aldri overskride den maksimale oppbevaringstiden som indikeres.

Merk deg at; dersom du ønsker å åpne døren til fryseren rett etter at du har lukket den, vil den ikke være lett å åpne. Dette er helt normalt! Etter å ha nådd tilstand med likevekt, vil døren være enkel å åpne.

RENGJØRING OG VEDLIKEHOLD

- Koble enheten fra strømmettet før den gjøres ren.
- Vask ikke apparatet ved å helle på vann.
- Påse at det ikke trenger vann inn i lampens deksel og på de andre elektriske komponentene.
- Apparatet bør gjøres rent med jevne mellomrom ved å benytte en blanding av natron og lunke vann.
- Gjør tilbehør rent separat med såpe og vann. Gjør de ikke rene i oppvaskmaskinen.
- Bruk ikke slipende produkter, rengjøringsmidler eller såper. Etter vask må du skylle med rent vann og tørke grundig. Når du har avsluttet renholdet, sett støpselet inn i strømmettet med tørre hender.
- Bruk aldri lett antennelige, eksplosive eller korroderende material som løsemidler, gass, syre ved renhold.
- Kondenseren (svart del med svarte vinger bak på apparatet) bør gjøres ren ved å benytte en støvsuger eller tørr kost minst én gang i året. Dette vil hjelpe apparatet ditt til å fungere mer effektivt og du vil kunne spare energi.
- Påse at vann ikke kommer i kontakt med de elektriske kopleingene til termostaten og belysningen inne i kjøleskapet. Kontroller dørens pakning regelmessig og gjør den ren når det er nødvendig.



Avriming

Kjøleseksjon

- Avriming skjer automatisk i kjøleskapseksjonen mens apparatet er i drift; avrimingsvannet samles av fordamperbrettet og fordampere automatisk.
- Fordamperbrettet og avløpet til avrimingsvannet må gjøres rene med jevne mellomrom sammen med pluggen for avrimingsvannet for å hindre at vann samler seg i bunnen av kjøleskapet i stedet for å renne ut.
- Du kan også helle 1/2 glass med vann i avløpet for å gjøre det rent innvendig.

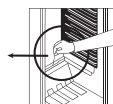
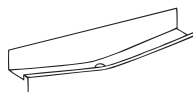

Fryserseksjon;

- Frosten som samles opp i fryserseksjonen bør fjernes med jevne mellomrom. (Bruk plastskraperen som medfølger) Fryserseksjonen bør gjøres ren på samme måte som kjøleskapseksjonen med avtining av seksjonen minst to ganger i året.

For å gjøre dette;

- Dagen før avtiningen, sett termostatsens skive på posisjon "5" slik at maten fryses fullstendig ned.
- Mens avtiningen pågår, bør den frosne maten pakkes inn i flere lag med papir og oppbevares på en kald plass. Den uunngåelige temperaturstigningen vil forkorte matens lagringstid. Husk å bruke disse matvarene i løpet av relativt kort tid.
- Sett termostatsens bryter på posisjon "•" eller ta ut støpselet; la døren stå oppe helt til apparatet er helt avtint.
- For å fremskynde avtinningsprosessen kan en eller flere boller med varmt vann plasseres i fryserseksjonen.
- Tørk enheten grundig innvendig og still termostatsens bryter på posisjonen MAX.

UTSKIFTNING AV LYSPÆREN

For å skifte ut pæren i fryser- og kjøleskapseksjonene;

1. Ta ut kjøleskapets støpselet.
2. Fjern dekselet til boksen fra hektene ved å benytte en skruetrekker.
3. Skift ut med en pære på maksimalt 15 Watt.
4. Monter dekselet.
5. Vent i 5 minutter før du setter støpselet inn i kontakten og bring termostaten til dens opprinnelige posisjon.

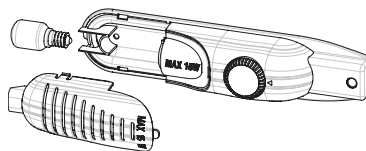

Utskifting av LED-belysning

Dersom kjøleskapet ditt har LED-lys, ta kontakt med kundeservicen siden disse kun må skiftes ut av godkjent personale.

TRANSPORT OG NY PLASSERING

Transport og skifte av plass for installasjon

- Originalt emballasjematerial og skum kan tas vare på for senere transport (valgfritt).
- Du bør feste kjøleskapet ditt med tykke taper, bånd eller sterke tau og følge instruksene for transport på emballasjematerialet for videretransport.
- Fjern delene som kan tas ut (hyller, tilbehør, grønnsaks-kuffer osv.) eller fest de til kjøleskapet for å hindre støt, benytt bånd ved omplassering og transport.

Kjøleskapet må alltid flyttes i stående posisjon.

Omhengsling av døren og dermed retningen ved åpning

- Det er mulig å endre retningen ved åpning av dørene til apparatet ditt. Dersom du ønsker å gjøre dette, vennligst ta kontakt med din nærmeste godkjente servicesenter.

FØR DU TAR KONTAKT MED DIN ETTERSALGSSERVICE

Dersom kjøleskapet ditt ikke fungerer som det skal, kan problemet være lite, du bør derfor kontrollere følgende før du ringer en elektriker for å spare tid og penger.

Hvordan gå fram dersom kjøleskapet ikke virker;

Kontroller at;

- Det ikke er strømtilførsel,
- Hovedbryteren i husstanden din er frakoplet,
- Termostatsens innstilling er på posisjonen "•",
- Kontakten ikke er tilstrekkelig. For å kontrollere dette, sett et støpselet til et annet apparat som du vet virker, inn i den samme kontakten.

Hvordan gå fram dersom kjøleskapet virker dårlig;

Kontroller at:

- Du ikke har lagt for mye mat inn i apparatet,
- Dørene er ordentlig lukket,
- Det ikke er støv på kondenseren,
- Det er nok plass ved veggene bak og på siden.

Dersom det er støy;

Kjølegassen som sirkulerer i kjøleskapet kan gi fra seg en svak lyd (boblende lyd) selv når kompressoren ikke går. Dette er normalt og det er ingen grunn til å bekymre seg. Dersom disse lydene er forskjellige, kontroller at:

- Apparatet står horisontalt,
- Ingen ting berører veggen bak apparatet.
- Tingene på apparatet vibrerer.

Dersom det er vann i den nedre delen av kjøleskapet;

Kontroller at;

- Avløpet for avtiningsvann ikke er tett (Bruk pluggen for tømning av avtiningsvannet for å gjøre rent avløpet)

Anbefalinger

- Ved strøbrudd, for å unngå at det oppstår problemer ved kompressoren bør du ta ut støpselet til kjøleskapet. Du bør vente med å sette inn støpselet i 5 – 10 minutter etter strømforsyningen. Dersom du av en eller annen grunn tar ut støpselet til kjøleskapet, bør du vente minst i 5 min før du setter det inn igjen. Dette er viktig for å unngå skade ved kjøleskapets komponenter.
- Kjøleenheten i ditt kjøleskap er gjemt i veggen bak. Derfor kan de dryppe vann eller dannes is på overflaten bak kjøleskapet ditt på grunn av at kompressoren er aktiv i visse intervall. Dette er normalt. Det er ingen grunn til å utføre avtining med mindre isdannelsen er stor.
- Dersom du ikke kommer til å bruke kjøleskapet ditt i lengre tid (f.eks. i sommerferien), sett termostaten på posisjon “*”. Etter avtining, gjør kjøleskapet rent og la døren stå åpen for å hindre fuktighet og dårlig lukt. Dersom problemet vedvarer etter at du har fulgt alle instruksene ovenfor, vennligst konsulter nærmeste godkjente service.
- Apparatet du har kjøpt er utformet til bruk i hjemmet og kan kun benyttes i husholdninger og til de formål som oppgis. Det er ikke egnet for kommersiell bruk eller på fellesområder. Dersom forbrukeren bruker apparatet på en måte som ikke er i overensstemmelse med disse vilkårene, understreker vi at produsenten og forhandleren ikke er ansvarlige for reparasjoner eller feil i garantiperioden.

Tips for å spare energi

1. Installer apparatet i et kjølig, godt ventilert rom, men ikke i direkte sollys og ikke nær varmekilder (radiator, ovn.. osv.). Ellers bør du bruke en isolerende plate.
2. La tilberedt mat og drikke kjøle seg ned utenfor apparatet.
3. Sett mat som skal tines inn i kjøleskapseksjonen. Den lave temperaturen til den frosne maten vil hjelpe til med å kjøle ned kjøleskapseksjonen mens den tiner. På dette viset sparer du energi. Dersom den frosne maten tas ut, sløses det med energi.
4. Når du setter drikker og kraft inn i kjøleskapet må de tildekkes. Ellers øker fuktigheten i apparatet. Derfor øker funksjonstiden. Tildekking av drikker og kraft hjelper også til med å opprettholde lukt og smak.
5. Når du setter mat og drikke inn i kjøleskapet, må du ha døren oppe så kort tid som mulig.
6. Lukk dekslene til alle de forskjellige temperaturseksjonene i apparatet (frukt- og grønnsakskuff, den kjøligste skuffen ...osv.).
7. Dørpakningen må være ren og bøyeleg. Skift ut pakningene dersom de er slitte.
8. Det er mulig å lagre mer mat ved å fjerne fryzerskuffen. Energiforbruket er oppgitt med maksimal last og uten fryzerskuff.

DELENE TIL APPARATET OG SEKSJONENE

(TM 55 cm / 140cm)

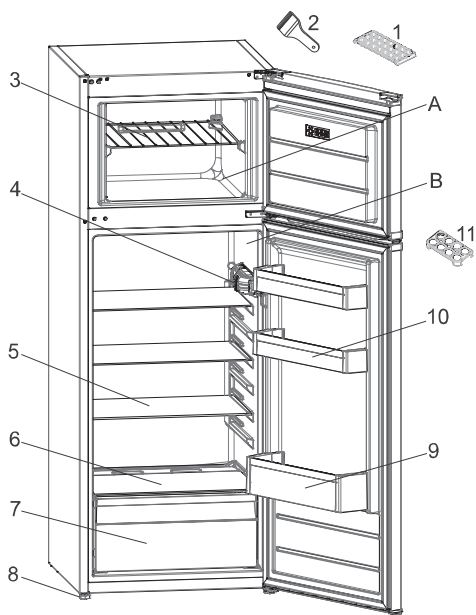

Denne presentasjonen er kun for informasjon om delene til apparatet.
Delene vil kun variere avhengig av apparatets modell.

A. KJØLESKAPSEKSJON

B. FRYSERSEKSJON

1. Isbrett
2. Isskraper i plast
3. Fryserkuff
4. Termostatboks
5. Kjøleskapskuff
6. Deksel til frukt- og grønnsakskuff

7. Frukt- og grønnsakskuff
8. Bein for nivåregulering
9. Flaskehylle
10. Smør- / ostehyller
11. Eggholder

WSKAZÓWKI DOTYCZĄCE BEZPIECZEŃSTWA

Należy przeczytać i przestrzegać

Przed przystąpieniem do użytkowania urządzenia należy zapoznać się instrukcjami bezpieczeństwa.

Przechowywać w podręcznym miejscu w celu skorzystania w przyszłości.

W instrukcji oraz na samym urządzeniu znajdują się ważne ostrzeżenia dotyczące bezpieczeństwa, które należy zawsze uwzględnić.

Producent urządzenia nie ponosi odpowiedzialności za jakiegokolwiek szkody wynikłe z nieprzestrzegania niniejszych instrukcji bezpieczeństwa, nieprawidłowego użytkowania urządzenia lub niewłaściwego ustawienia elementów sterujących.

 Młodsze dzieci (0-3 lat) nie powinny przebywać w pobliżu urządzenia. Dzieci (3-8 lat) nie powinny przebywać w pobliżu urządzenia bez stałego nadzoru. Dzieci w wieku 8 lat i starsze, osoby o ograniczonej sprawności fizycznej, sensorycznej lub umysłowej oraz osoby bez odpowiedniego doświadczenia i wiedzy, mogą korzystać z urządzenia wyłącznie pod nadzorem lub po otrzymaniu odpowiednich instrukcji dotyczących bezpiecznego użytkowania urządzenia oraz pod warunkiem, że rozumieją zagrożenia związane z obsługą urządzenia. Nie pozwalać, by dzieci bawiły urządzeniem. Dzieci nie mogą czyścić ani konserwować urządzenia bez nadzoru.

Dzieci w wieku od 3 do 8 lat mogą umieszczać produkty w urządzeniach chłodniczych oraz je z nich wyjmować.

DOZWOLONE UŻYTKOWANIE

 **OSTRZEŻENIE:** To urządzenie nie jest przeznaczone do użytkowania z wykorzystaniem zewnętrznego programatora czasowego, takiego jak minutnik, lub odrębnego systemu zdalnego sterowania.

 To urządzenie jest przeznaczone do użytku w gospodarstwach domowych oraz do podobnych zastosowań takich jak: kuchnie dla pracowników w sklepach, biurach i innych środowiskach roboczych; gospodarstwa rolne; wykorzystanie przez klientów w hotelach, motelach oraz innych obiektach mieszkalnych.

 Urządzenie nie jest przeznaczone do zastosowań przemysłowych. Urządzenia nie należy używać w miejscach niezadaszonych.

 Żarówka stosowana w urządzeniu jest przeznaczona do urządzeń domowych i nie jest odpowiednia do ogólnego oświetlenia pomieszczeń w gospodarstwie domowym (dyrektywa WE 244/2009).

 Urządzenie zostało zaprojektowane do pracy w miejscach o temperaturze zgodnej z podanymi poniżej zakresami, zależnie od klasy klimatycznej podanej na tabliczce znamionowej. Urządzenie może nie działać prawidłowo, jeżeli zostanie pozostawione na długi czas w temperaturze wykraczającej poza podany zakres.

Temperatura otoczenia w zależności od klasy klimatycznej:

SN:	Od 10 do 32 °C
ST:	Od 16 do 38 °C;
N:	Od 16 do 32 °C
T:	Od 16 do 43 °C



To urządzenie nie zawiera chlorofluorowęglowodorów (CFC). W układzie chłodniczym wykorzystywany jest R600a (HC). Urządzenia zawierające izobutan (R600a): izobutan jest gazem naturalnym i nieszkodliwym dla środowiska, ale jest łatwopalny. Dlatego należy

uważać, aby przewody rurowe obwodu chłodzenia nie uległy uszkodzeniu, zwłaszcza podczas opróżniania obwodu chłodzenia.

- ⚠ OSTRZEŻENIE: Nie uszkodzić przewodów obwodu chłodniczego urządzenia.
- ⚠ OSTRZEŻENIE: Nie zatykać otworów wentylacyjnych znajdujących się wewnątrz urządzenia lub w jego obudowie.
- ⚠ OSTRZEŻENIE: W celu przyspieszenia procesu odszraniania nie stosować środków mechanicznych, elektrycznych lub chemicznych, innych niż zalecane przez producenta.
- ⚠ OSTRZEŻENIE: Nie używać ani nie umieszczać urządzeń elektrycznych w komorach urządzenia, jeżeli nie zostały one wyraźnie dopuszczone do tego celu przez producenta.
- ⚠ OSTRZEŻENIE: Kostkarki do lodu i/lub dozowniki wody, które nie są podłączone bezpośrednio do instalacji wodnej, napełniać wyłącznie wodą pitną.
- ⚠ OSTRZEŻENIE: Kostkarki do lodu i/lub dystrybutory wody powinny być podłączone wyłącznie do doprowadzenia wody pitnej, o ciśnieniu od 0,17 do 0,81 MPa (od 1,7 do 8,1 bar).
- ⚠ W pobliżu urządzenia nie przechowywać materiałów wybuchowych takich jak puszki aerosolowe i nie składować ani nie używać benzyny lub innych materiałów łatwopalnych.
- ⚠ Płyn (nietoksyczny) znajdujący się we wkładach chłodzących (w niektórych modelach) nie nadaje się do picia. Nie spożywać kostek lodu ani lizaków lodowych zaraz po wyjęciu z zamrażarki, gdyż może to spowodować odmrożenia.
- ⚠ W przypadku produktów, w których

filtr znajduje się wewnątrz pokrywy wentylatora, musi on być zawsze na swoim miejscu podczas pracy chłodziarki.

- ⚠ Nie przechowywać szklanych pojemników z płynami w komorze zamrażarki, ponieważ mogą pęknąć. Nie zasłaniać wentylatora (jeśli jest w wyposażeniu) produktami spożywczymi. Po włożeniu żywności sprawdzić, czy drzwiczki komór zamykają się prawidłowo, zwłaszcza drzwiczki zamrażarki.
- ⚠ Uszkodzoną uszczelkę należy jak najszybciej wymienić.
- ⚠ Komora chłodziarki powinna być używana wyłącznie do przechowywania świeżych produktów żywnościowych, natomiast komora zamrażarki wyłącznie do przechowywania mrozonek, zamrażania świeżych produktów oraz przygotowywania kostek lodu.
- ⚠ Unikać przechowywania nieopakowanej żywności w bezpośrednim kontakcie z powierzchniami wewnętrznymi komór chłodziarki lub zamrażarki. Urządzenie może być wyposażone w specjalne komory (komora na świeżą żywność, komora „Zero Degree” itd.). Jeśli w broszurze danego produktu nie określono inaczej, można je wyjąć, zachowując równoważne poziomy wydajności.



C-pentan jest stosowany jako czynnik napęczniający w piance izolacyjnej i jest gazem palnym.

Najbardziej odpowiednie komory urządzenia, w których mają być przechowywane określone rodzaje żywności, z uwzględnieniem różnego rozkładu temperatury w różnych komorach urządzenia, są następujące:

- Komora lodówki:
- 1) Górny obszar drzwi komory lodówki

& - strefa temperatury: Przechowywać owoce tropikalne, puszki, napoje, jaja, sosy, marynaty, masło, dżem

2) Środkowy obszar komory lodówki

- strefa chłodna: Przechowywać ser, mleko, produkty mleczne, dania gotowe do spożycia, jogurt

3) Dolny obszar komory lodówki - strefa najchłodniejsza: Przechowywać wędliny, desery, mięso i ryby, sernik, świeży makaron, kwaśną śmietanę, pesto/ salsę, domowe jedzenie, masę do ciasta, budyń i ser śmietankowy

4) Szuflada na owoce i warzywa & na dole komory lodówki: Przechowywać warzywa i owoce (z wyjątkiem owoców tropikalnych)

5) Komora chłodziarki: Mięso i ryby przechowywać wyłącznie w najzimniejszej szufladzie

- Komora zamrażarki:

Komora strefy 4-gwiazdkowej (****) jest odpowiednia do zamrażania żywności o temperaturze otoczenia i do przechowywania mrożonek, ponieważ temperatura jest równomiernie rozprowadzona w całej komorze.

Zakupione mrożonki posiadają datę ważności podaną na opakowaniu. Data ta uwzględnia rodzaj przechowywanej żywności, dlatego należy jej przestrzegać. Świeża żywność powinna być przechowywana w następujących terminach: 1- 3 miesiące dla sera, owoców morza, lodów, szynki/ kiełbasy, mleka, świeżych płynów; 4 miesiące dla steków lub kotletów (wołowych, jagnięcych, wieprzowych); 6 miesięcy dla masła lub margaryny, drobiu (kurczaka, indyka); 8-12 miesięcy dla owoców (z wyjątkiem cytrusów), pieczonego mięsa (wołowego, wieprzowego, jagnięcego), warzyw. Daty ważności na opakowaniach żywności przechowywanej w strefie 2-gwiazdkowej muszą być przestrzegane.

Aby uniknąć zanieczyszczenia żywności, należy przestrzegać następujących zasad:

- Otwieranie drzwi na długi czas może spowodować znaczny wzrost temperatury w komorach urządzenia.
- Regularnie czyścić powierzchnie, które mogą wejść w kontakt z żywnością i dostępnymi systemami odwadniającymi.
- Czyścić zbiorniki wody, jeśli nie były używane przez 48 godzin; przepłukać system wodny podłączony do źródła wody, jeśli woda nie była pobierana przez 5 dni.
- Surowe mięso i ryby przechowywać w odpowiednich pojemnikach w lodówce, tak aby nie miały kontaktu z innymi produktami spożywczymi i aby nie kapało z nich na te produkty.
- Dwugwiazdkowe komory mrożonej żywności są odpowiednie do przechowywania wstępnie zamrożonej żywności, przechowywania lub robienia lodów i kostek lodu.
- Nie zamrażać świeżej żywności w komorach jedno, dwu- lub trzygwiazdkowych.
- Jeśli urządzenie chłodnicze pozostanie puste przez dłuższy czas, należy je wyłączyć, rozmrozić, wyczyścić, osuszyć, a także zostawić otwarte drzwi, aby zapobiec rozwojowi pleśni wewnątrz urządzenia.

INSTALACJA

⚠ Urządzenie musi być przytrzymywane oraz montowane przez co najmniej dwie osoby – ryzyko obrażeń. Podczas wypakowywania i instalacji stosować rękawice ochronne - ryzyko skaleczenia.

⚠ Instalacje, w tym instalacje wodne (jeżeli dotyczy), podłączenia elektryczne i wszelkie naprawy powinny być przeprowadzane przez

wykwalifikowanego technika. Nie naprawiać ani nie wymieniać żadnej części urządzenia, jeśli nie jest to wyraźnie dozwolone w instrukcji obsługi. Nie należy pozwalać dzieciom zbliżać się do miejsca instalacji. Po rozpakowaniu urządzenia należy sprawdzić, czy nie zostało uszkodzone podczas transportu. W przypadku problemów należy się skontaktować z najbliższym serwisem technicznym. Po zakończeniu instalacji, niepotrzebne elementy opakowania (plastik, elementy ze styropianu, itd.) należy przechowywać poza zasięgiem dzieci - ryzyko uduszenia. Przed przystąpieniem do jakichkolwiek czynności montażowych urządzenie należy odłączyć od zasilania elektrycznego. Występuje ryzyko porażenia prądem. Podczas instalacji upewnić się, że urządzenie nie może uszkodzić przewodu zasilającego. Występuje ryzyko porażenia prądem. Urządzenie można uruchomić dopiero po zakończeniu instalacji.

⚠ Zachować ostrożność, aby nie uszkodzić podłogi (np. parkietu) podczas przemieszczania urządzenia. Urządzenie należy zainstalować na podłożu o odpowiedniej wytrzymałości i w miejscu odpowiednim do jego masy, rozmiarów i przeznaczenia. Upewnić się, że urządzenie nie znajduje się w pobliżu źródeł ciepła i stoi stabilnie na podłodze, na wszystkich czterech nóżkach, ustawiając je odpowiednio i sprawdzić za pomocą poziomnicy, czy jest dokładnie wypoziomowane. Przed włączeniem urządzenia należy odczekać co najmniej dwie godziny, aby obwód chłodzenia był w pełni efektywny. Wszystkie wymiary oraz odległości, które należy zachować podczas instalacji urządzenia, zostały podane w instrukcji montażu.

⚠ OSTRZEŻENIE: Ustawiając

urządzenie, upewnić się, że przewód zasilania nie jest zablokowany lub uszkodzony.

⚠ OSTRZEŻENIE: Aby uniknąć ryzyka związanego z brakiem stabilności, pozycjonowanie lub mocowanie urządzenia należy przeprowadzić zgodnie z instrukcjami producenta. Nie wolno umieszczać chłodziarki w taki sposób, aby przewód metalowy kuchenki gazowej, rury kanalizacyjne lub przewody elektryczne stykały się z tylną ścianką chłodziarki (skraplaczem).

⚠ Aby zapewnić odpowiednią wentylację, należy pozostawić trochę miejsca nad i po obu stronach urządzenia. Odległość pomiędzy tylną ścianką urządzenia a ścianą za urządzeniem powinna wynosić co najmniej 50 mm, aby uniknąć kontaktu z gorącą powierzchnią. Zmniejszenie tej odległości spowoduje zwiększenie zużycia energii przez produkt. Przed podłączeniem urządzenia do źródła zasilania należy odłączyć przewód zasilający od połączenia skraplacza.

ZASADY BEZPIECZNEGO PODŁĄCZENIA ELEKTRYCZNEGO

⚠ Musi istnieć możliwość odłączenia urządzenia od źródła zasilania przez wyjęcie wtyczki (jeśli wtyczka jest dostępna) lub za pomocą dostępnego przełącznika wielobiegunowego, zainstalowanego w przewodzie do gniazda zasilania zgodnie z obowiązującymi normami krajowymi; urządzenie musi także posiadać uziemienie zgodne z obowiązującymi normami krajowymi dotyczącymi sprzętu elektrycznego.

⚠ Nie stosować przedłużaczy, rozdzielaczy ani adapterów. Po zakończeniu instalacji użytkownik nie powinien mieć dostępu do podzespołów elektrycznych urządzenia. Nie korzystać

z urządzenia, będąc mokrym lub na bosą.

Nie uruchamiać urządzenia, jeżeli kabel zasilający lub wtyczka są uszkodzone, jeśli urządzenie nie działa prawidłowo lub jeśli zostało ono uszkodzone bądź upuszczone.

⚠ Jeśli przewód zasilający jest uszkodzony, jego wymianę na identyczny należy ze względów bezpieczeństwa zlecić przedstawicielowi producenta, serwisowi technicznemu lub innej wykwalifikowanej osobie w celu uniknięcia potencjalnego ryzyka – ryzyko porażenia prądem.

⚠ **OSTRZEŻENIE:** Nie umieszczać gniazdek ruchomych o kilku wejściach lub przenośnych źródeł energii z tyłu urządzenia.

CZYSZCZENIE I KONSERWACJA

⚠ **OSTRZEŻENIE:** Sprawdzić, czy urządzenie zostało wyłączone i odłączone od źródła zasilania przed przystąpieniem do czynności konserwacyjnych; nie należy w żadnym przypadku stosować urządzeń parowych w celu czyszczenia – ryzyko porażenia prądem.

⚠ Do czyszczenia części z tworzyw sztucznych, drzwiczek wewnętrznych oraz wkładek lub uszczelek nie używać ostrych lub szorstkich środków czyszczących, takich jak spryskiwacze do szyb, środki czyszczące do szorowania, płyny łatwopalne, woski czyszczące, skoncentrowane detergenty, wybielacze lub środki czyszczące zawierające substancje ropopochodne. Nie używać papierowych ręczników, gąbek lub innych ostrych narzędzi do czyszczenia.

UTYLIZACJA OPAKOWANIA

Materiał, z którego zrobione jest opakowanie, w 100% nadaje się do recyklingu i jest oznaczony symbolem



Należy w odpowiedzialny sposób pozbywać się części

opakowania, przestrzegając miejscowych przepisów dotyczących utylizacji odpadów.

UTYLIZACJA URZĄDZEŃ AGD

Urządzenie zostało wykonane z materiałów nadających się do recyklingu.

Urządzenie należy utylizować zgodnie z miejscowymi przepisami dotyczącymi gospodarki odpadami.

Aby uzyskać więcej informacji na temat utylizacji, odzyskiwania oraz recyklingu urządzeń AGD należy skontaktować się z lokalnym urzędem, punktem skupu złomu lub sklepem, w którym zakupiono urządzenie.

To urządzenie zostało oznaczone jako zgodne z dyrektywą Parlamentu Europejskiego i Rady 2012/19/UE w sprawie zużytego sprzętu elektrycznego i elektronicznego (WEEE).

Właściwa utylizacja urządzenia pomoże zapobiec ewentualnym negatywnym skutkom dla środowiska oraz zdrowia ludzkiego.

Symbol na urządzeniu lub w dokumentacji do niego dołączonej oznacza, że urządzenia nie wolno traktować jak zwykłego odpadu domowego. Należy oddać je do punktu zajmującego się utylizacją i recyklingiem urządzeń elektrycznych i elektronicznych.

WSKAZÓWKI DOTYCZĄCE OSZCZĘDZANIA ENERGII

To guarantee adequate ventilation follow installation instructions.

Insufficient ventilation at the back of the product increases energy consumption and decreases cooling efficiency. Aby zapewnić odpowiednią wentylację, postępować zgodnie z instrukcją instalacji.

Niedostateczna wentylacja z tyłu produktu zwiększa zużycie energii i zmniejsza efektywność chłodzenia.

Częste otwieranie drzwiczek urządzenia może spowodować zwiększone zużycie energii.

Na temperaturę wewnątrz urządzenia oraz na zużycie energii może wpływać temperatura otoczenia, jak również miejsce, w którym urządzenie jest ustawione. Podczas ustawiania temperatury należy uwzględnić te czynniki. Ograniczyć otwieranie drzwiczek do minimum.

Rozmrażane potrawy umieszczać w chłodziarce.

Zamrożone produkty dzięki swojej niskiej temperaturze będą chłodzić potrawy w chłodziarce.

Potrawy i napoje należy pozostawić do ostygnięcia przed umieszczeniem ich w urządzeniu.

Rozmieszczenie półek w chłodziarce nie ma wpływu na efektywność wykorzystania energii. Żywność powinna być umieszczona na półkach w taki sposób,

aby zapewnić odpowiednią cyrkulację powietrza: potrawy nie powinny dotykać się nawzajem, należy również pozostawić trochę miejsca między produktami spożywczymi a tylną ścianką.

Można zwiększyć pojemność przechowywania zamrożonej żywności, usuwając kosze i, jeżeli jest na wyposażeniu, półkę Stop Frost.

Nie należy niepokoić się dźwiękami wydawanymi przez sprężarkę, ponieważ są to normalne odgłosy pracy. Do not worry about noises coming from the compressor which are normal operation noises.

RÓŻNE FUNKCJE I MOŻLIWOŚCI

Informacje na temat technologii Less Frost

Dzięki umieszczeniu parownika wokół komory zamrażarki, technologia LessFrost zapewnia bardziej wydajne chłodzenie, mniejsze zapotrzebowanie na ręczne odszranianie i bardziej elastyczne miejsce przechowywania.

Ustawienie termostatu

Termostat automatycznie reguluje temperaturę wewnątrz komory lodówki/zamrażarki. Obracając pokrętkę z pozycji 1 do 5, można uzyskać niższe temperatury.

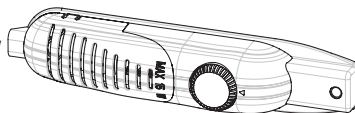

Ważna uwaga: Nie próbować obracać pokrętki poza pozycję 1, ponieważ zatrzyma to urządzenie.

- 1 – 2 : W przypadku krótkotrwałego przechowywania żywności w komorze zamrażarki, pokrętkę można ustawić między pozycją minimalną a średnią.
- 3 – 4 : W przypadku długotrwałego przechowywania żywności w komorze zamrażarki, pokrętkę można ustawić na pozycji średniej.
- 5 : Aby zamrozić świeżą żywność. Urządzenie będzie działać dłużej. Dlatego, po osiągnięciużądanego stanu, pokrętkę należy przekręcić na pozycję poprzedniego ustawienia.

Ostrzeżenia dotyczące regulacji temperatury

- Temperatura otoczenia, temperatura żywności przechowywanej od niedawna oraz częstotliwość otwierania drzwi - wszystko to wpływa na temperaturę w komorze chłodziarki. W razie potrzeby, zmienić ustawienie temperatury.
- Nie zaleca się, w kontekście wydajności lodówki, używania jej w środowiskach o temperaturze niższej niż 10 °C.
- Ustawienie temperatury powinno uwzględniać częstotliwość otwierania i zamykania drzwi zamrażarki, ilość żywności przechowywanej w chłodziarce oraz otoczenie, w którym urządzenie jest umieszczone.
- Po podłączeniu lodówki do zasilania, w celu doprowadzenia do całkowitego jej schłodzenia, z uwzględnieniem temperatury otoczenia, powinna być eksploatowana bez przerwy przez 24 godziny. W tym okresie nie należy zbyt często otwierać drzwi lodówki, ani nie wkładać zbyt dużo żywności do jej wnętrza.
- W lodówce zastosowano funkcję 5-minutowego opóźnienia, by zapobiec uszkodzeniu sprężarki po wyjęciu wtyczki zasilania i podłączeniu jej ponownie w celu włączenia urządzenia lub w przypadku awarii zasilania. Lodówka zacznie normalnie działać po 5 minutach.
- Lodówka jest przeznaczona do pracy w przedziałach temperatur otoczenia określonych normami, zgodnie z klasą klimatyczną podaną na etykiecie informacyjnej. W kontekście wydajności chłodniczej, nie zaleca się, by, lodówka pracowała w środowiskach nie mieszczących się w podanych przedziałach temperatur.
- To urządzenie jest przeznaczone do pracy w temperaturze otoczenia w zakresie od 16 °C do 32 °C.

Klasa klimatyczna	Temp. otoczenia (°C)
SN:	Od 10 do 32 °C
ST:	Od 16 do 38 °C;
N:	Od 16 do 32 °C
T:	Od 16 do 43 °C

Akcesoria

Tacka na lód

- Napełnić wodą tackę do lodu i umieścić w komorze zamrażarki.
- Po całkowitym zmrożeniu wody w lód tackę można wygiąć, jak pokazano poniżej, aby usunąć kostki lodu.



Plastikowy skrobak

Z czasem, w niektórych miejscach w komorze zamrażarki nagromadzi się szron.

Szron nagromadzony w zamrażarce powinien być regularnie usuwany. W razie potrzeby użyć plastikowego skrobaka. Nie używać do tej operacji ostrych metalowych przedmiotów.

Mogą one przedziurawić obwód chłodziarki i spowodować jej nieodwracalne uszkodzenie.



Napisy i wizualne opisy na akcesoriach mogą się różnić, w zależności od modelu urządzenia.

Umieszczanie żywności w najzimniejszym miejscu chłodziarki



Produkty żywnościowe będą lepiej przechowywane, kiedy umieści się je w najbardziej odpowiednim miejscu chłodzenia. Najzimniejszy obszar znajduje się tuż nad pojemnikiem na owoce i warzywa.

Dopilnować, aby półka znajdowała się na poziomie symbolu pokazanego na ilustracji, by w tym obszarze rzeczywiście była niska temperatura.

Kontrolka temperatury (w niektórych modelach)

Lodówkę wyposażyliśmy w kontrolkę temperatury umieszczoną w najzimniejszym miejscu, co będzie pomocne w lepszym nastawianiu urządzenia.

Można łatwo sprawdzić, czy temperatura najzimniejszego obszaru jest odpowiednia: symbol „OK” kontrolki oznacza, że termostat jest ustawiony prawidłowo i temperatura wewnętrzna jest prawidłowa.

Wskazanie „OK” pojawia się na czarno, stąd trudno będzie je dostrzec, jeśli kontrolka temperatury jest źle podświetlona. Do sprawnego odczytu tego wskazanie potrzebne jest dobre oświetlenie.

Brak symbolu „OK” oznacza, że temperatura jest zbyt wysoka: wówczas trzeba zmodyfikować ustawienia termostatu i odczekać 12 godzin, a następnie ponownie wzrokowo sprawdzić temperaturę.

UWAGA: Po wielokrotnym otwieraniu (lub pozostawieniu na dłuższy czas otwartych) drzwi albo po włożeniu nowej porcji żywności, wskazanie „OK” nie pojawia się na kontrolce ustawienia temperatury, co jest zjawiskiem normalnym. W przypadku nagromadzenia się nietypowych kryształków lodu (dolna ściana urządzenia) na parowniku komory chłodziarki (przeciążone urządzenie, wysoka temperatura w pomieszczeniu, częste otwieranie drzwi), nastawić niższą temperaturę, aż do ponownego uzyskania okresów wyłączenia sprężarki.

Górną granicę najzimniejszego obszaru wskazuje dolna strona naklejki (grot strzałki). Górna półka najzimniejszego obszaru musi znajdować się na tym samym poziomie, co grot strzałki. Najzimniejszy obszar znajduje się poniżej tego poziomu.

Półki te są ruchome, dlatego należy upewnić się, czy są one zawsze na tym samym poziomie, co granice stref opisanych na naklejkach. Zagwarantuje to utrzymanie odpowiedniej temperatury w danym obszarze.

Każdy rodzaj żywności ma optymalną temperaturę przechowywania, a co za tym idzie, określone miejsce przechowywania.



Miejsce	Produkty
Górne półki	Gotowane potrawy, desery i wszystkie produkty żywnościowe, które mają być spożyte dość szybko
Najzimniejszy obszar	Mięso, drób, surowe ryby. Maksymalny czas przechowywania: 1 do 2 dni. Świeże owoce, gotowane mięso wieprzowe.
Pojemnik na owoce i warzywa	Świeże warzywa i owoce.
Półki na drzwiach	W dolnych częściach półek na drzwiach powinny być umieszczane butelki, a w górnych partiach produkty o niedużej wielkości oraz obecnie wykorzystywane, takie jak jogurt, świeża śmietana, itp. Masło, ser z masy gotowanej i jaja powinny być umieszczane w odpowiednich pojemnikach.

ROZMIESZCZENIE ŻYWNOCI W URZĄDZENIU

Komora chłodziarki

- Aby obniżyć wilgotność, a tym samym wzrost szronu, nigdy nie umieszczać w chłodziarce cieczy w niezamkniętych szczelnie pojemnikach. Szron gromadzi się w najzimniejszych częściach parownika i za jakiś czas będzie wymagał częstszego rozmrażania.
- Nigdy nie umieszczać ciepłych potraw w chłodziarce. Ciepłe potrawy powinny być ostudzone do temperatury pokojowej i tak rozmieszczone, by zapewniona była odpowiednia cyrkulacja powietrza w komorze chłodziarki.
- Nic nie powinno dotykać tylnej ściany, ponieważ przyczyni się to powstania szronu i opakowania mogą przykleić się do tylnej ściany. Nie otwierać zbyt często drzwi chłodziarki.
- Rozmieszcza mięso i oczyszczone ryby (zawinięte w opakowania lub folie plastikowe), do wykorzystania w ciągu 1-2 dni, w dolnej części komory chłodziarki (czyli nad pojemnikiem na owoce i warzywa), ponieważ jest to najzimniejsza część i zapewni najlepsze warunki przechowywania.
- Owoce i warzywa można umieścić w pojemniku na owoce i warzywa bez pakowania.

Komora zamrażarki

- Zamrażarka służy do przechowywania głęboko zamrożonej żywności lub mrozonek przez długi czas i do wytwarzania kostek lodu.
- Aby zamrozić świeżą żywność, należy zapewnić styczność możliwie jak największej powierzchni mrożonej żywności z powierzchnią chłodzącą.
- Nie umieszczać świeżej żywności tuż obok zamrożonej żywności, ponieważ może to spowodować rozmrożenie zamrożonej żywności.
- Podczas zamrażania świeżej żywności (tj. mięsa, ryb i mięsa mielonego), podzielić ją na porcje, które będą użyte jednorazowo.
- Po rozmrożeniu urządzenia, wymienić żywność w zamrażarce i nie zapomnieć spożyć wcześniej przechowywaną żywność w jak najkrótszym czasie.
- Nigdy nie umieszczać ciepłych potraw w komorze zamrażarki, ponieważ naruszy to stan zamrożonej żywności.
- W przypadku przechowywania mrozonek, zawsze należy przestrzegać instrukcji zamieszczonych na opakowaniach mrozonek. Jeśli nie podano żadnych informacji, żywność nie powinna być przechowywana dłużej niż 3 miesiące od daty zakupu.
- Kupując mrozonki należy upewnić się, że zostały one zamrożone w odpowiednich temperaturach i opakowanie jest nienaruszone.
- Mrozonki powinny być przenoszone w odpowiednich pojemnikach, aby utrzymać jakość żywności i powinny być umieszczone w mrozących obszarach urządzenia w możliwie najkrótszym czasie.
- Jeśli opakowanie mrozonek wykazuje oznakę wilgoci i nienormalnego nabrzmienia, jest prawdopodobne, że była ona wcześniej przechowywana w nieodpowiedniej temperaturze i że zawartość uległa pogorszeniu.
- Okres przechowywania zamrożonej żywności zależy od temperatury w pomieszczeniu, ustawienia termostatu, częstotliwości otwierania drzwi, rodzaju żywności i czasu potrzebnego do przeniesienia produktu ze sklepu do domu. Zawsze należy przestrzegać instrukcji wydrukowanych na opakowaniu i nigdy nie przekraczać długości maksymalnego okresu przechowywania.

Należy pamiętać, że; nie będzie można łatwo otworzyć drzwi zamrażarki natychmiast po ich zamknięciu. To jest całkiem normalne!! Po osiągnięciu stanu równowagi, drzwi otworzą się łatwo.

CZYSZCZENIE I KONSERWACJA

- Przed czyszczeniem odłączyć urządzenie od zasilania.
- Nie czyścić urządzenia przez polewanie wodą.
- Upewnić się, że woda nie dostała się do obudowy lampy i innych elementów elektrycznych.
- Urządzenie powinno być okresowo myte przy użyciu roztworu sody oczyszczonej i letniej wody.
- Akcesoria należy czyścić oddzielnie mydłem i wodą. Nie czyścić ich w zmywarce.
- Nie stosować środków ściernych, detergentów ani mydeł. Po umyciu opłukać czystą wodą i dokładnie osuszyć. Po zakończeniu czyszczenia, suchymi rękami ponownie podłączyć wtyczkę do sieci zasilającej.
- Do czyszczenia nigdy nie używać łatwopalnych, wybuchowych lub żrących materiałów, takich jak rozcieńczalnik, gaz albo kwas.
- Skraplacz (czarna część z czarnymi skrzydłami z tyłu urządzenia) powinien być czyszczony suchą szczoteczką przynajmniej dwa razy w roku. Pomoże to urządzeniu wydajniej działać i pozwoli zaoszczędzić na kosztach energii.
- Upewnić się, że woda nie styka się z połączeniami elektrycznymi termostatu lub oświetlenia wewnętrznego. Regularnie sprawdzać uszczelkę drzwi i czyścić ją, w razie potrzeby.



Rozmrażanie

Komora chłodziarki;

- Rozmrażanie następuje automatycznie w komorze chłodziarki podczas działania; woda powstała podczas rozmrażania jest gromadzona przez zasobnik parowania i automatycznie odparowuje.
- Zasobnik parowania i otwór spustowy wody powstałej podczas rozmrażania powinny być okresowo czyszczone za pomocą korka spustowego odmrażania, aby zapobiegać gromadzeniu się wody na dnie chłodziarki, zamiast jej wypływania.
- Można również wlać 1/2 szklanki wody do otworu spustowego, aby wyczyścić wewnątrz.

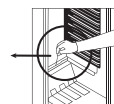

Komora zamrażarki;

- Szron, nagromadzony w komorze zamrażarki, powinien być regularnie usuwany. (Użyć dostarczonego plastikowego skrobaka). Komora zamrażarki powinna być czyszczona w taki sposób, jak komora chłodziarki, z czynnościami rozmrażania komory przynajmniej dwa razy w roku.

W tym celu;

- Dzień przed rozmrożeniem ustawić pokrętkę termostatu w pozycji „5”, aby całkowicie zamrozić żywność.
- Podczas rozmrażania, zamrożone produkty powinny być owinięte kilkoma warstwami papieru i przechowywane w chłodnym miejscu. Nieunikniony wzrost temperatury skróci ich okres przechowywania. Nie zapomnieć, aby spożyć te produkty w stosunkowo krótkim czasie.
- Ustawić pokrętkę termostatu w pozycji „*” lub odłączyć urządzenie; pozostawić otwarte drzwi, aż do całkowitego rozmrożenia.
- Umieszczenie jednej lub większej ilości misek ciepłej wody w komorze zamrażarki przyspieszy proces rozmrażania.
- Ostrożnie osuszysz wnętrze urządzenia i ustawić pokrętkę termostatu w pozycji MAX.

Wymiana żarówki

Aby wymienić żarówkę w modułach zamrażarki i lodówki;

1. Odłączyć lodówkę od zasilania.
2. Za pomocą śrubokręta usunąć pokrywę oprawki z zapadek.
3. Wymienić na żarówkę o maksymalnej mocy 15 W.
4. zamontować pokrywę.
5. Odczekać 5 minut przed ponownym podłączeniem do zasilania i ustawić termostat w pierwotnej pozycji.

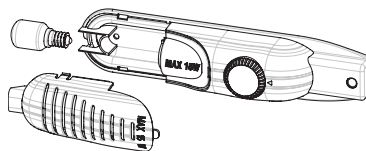

Wymiana oświetlenia diodami LED

Jeśli chłodziarka jest wyposażona w oświetlenie diodami LED, należy skontaktować się z działem pomocy technicznej, ponieważ tę wymianę powinien wykonać tylko upoważniony personel.

TRANSPORT I PRZEMIESZCZANIE

Transport i zmiana miejsc instalacji

- Oryginalne opakowanie i styropian mogą być zachowane do ponownego transportu (opcjonalnie).
- Lodówkę należy zabezpieczyć grubym opakowaniem, taśmami lub mocnymi sznurami oraz postępować zgodnie z instrukcjami dotyczącymi ponownego transportu, umieszczonymi na opakowaniu.
- Wyjąć ruchome części (półki, akcesoria, pojemniki na warzywa itp.) lub przymocować je do lodówki przy użyciu taśm, aby zabezpieczyć przed wstrząsami podczas przemieszczania i transportu.

Lodówkę przewozić w pozycji pionowej.

Odwracanie kierunku otwierania drzwi

- Istnieje możliwość zmiany kierunku otwierania drzwi urządzenia. W przypadku takiej potrzeby, skontaktować się z najbliższym autoryzowanym serwisem.

PRZED SKONTAKTOWANIEM SIĘ Z SERWISEM TECHNICZNYM

Jeśli chłodziarka nie działa prawidłowo, może to być drobny problem. Dla zaoszczędzenia czasu i pieniędzy, przed wezwaniem elektryka warto dokonać niżej opisanej kontroli.

Co zrobić, jeśli chłodziarka nie działa;

Sprawdzić czy:

- Doszło do braku zasilania,
- Główny wyłącznik w mieszkaniu jest odłączony ,
- Ustawienie termostatu jest w pozycji „*”,
- Nie działa gniazdo. Aby to sprawdzić, podłączyć do gniazda inne, prawidłowo działające urządzenie..

Co zrobić, gdy chłodziarka działa niewystarczająco dobrze:

Sprawdzić, czy:

- Urządzenie nie zostało przeciążone ,
- Drzwi są prawidłowo domknięte ,
- Na skraplaczu nie ma kurzu ,
- Jest wystarczająco dużo miejsca za tyłu i z boku urządzenia.

Jeśli generuje odgłosy:

Gaz chłodzący, który krąży w obwodzie chłodziarki może wydawać cichy dźwięk (bulgotanie), nawet gdy sprężarka nie pracuje. Nie ma się czego obawiać, jest to zjawisko normalne. W przypadku innych odgłosów, sprawdzić czy:

- Urządzenie jest dobrze wypoziomowane,
- Nic nie dotyka tylnej części,.
- Rzeczy na urządzeniu wibrują.

Jeśli w dolnej części chłodziarki znajduje się woda:

Sprawdzić czy:

- Otwór spustowy wody powstałej podczas rozmrażania nie jest zatkany (użyć śruby spustowej do odblokowania otworu spustowego)

Zalecenia

- W przypadku braku zasilania, aby zapobiec ewentualnym problemom ze sprężarką, odłączyć chłodziarkę od zasilania. Podłączenie należy opóźnić o 5 - 10 minut po zasileniu. Jeśli z jakiegoś powodu chłodziarka zostanie wyłączona, należy odczekać co najmniej 5 minut, aby ponownie podłączyć ją do zasilania. Jest to ważne dla uniknięcia uszkodzeń komponentów chłodziarki.
- Moduł chłodzący jest ukryty w tylnej ścianie. W związku z powyższym, na tylnej powierzchni lodówki mogą pojawić się kropelki wody lub oblodzenie wskutek działania sprężarki w określonych odstępach czasu. Jest to zjawisko normalne. Nie ma potrzeby wykonywania operacji rozmrażania, chyba że oblodzenie jest nadmierne.
- Jeśli lodówka nie będzie używana przez dłuższy czas (np. podczas wakacji letnich), ustawić termostat w pozycji „”. Po rozmrożeniu, wyczyścić lodówkę i pozostawić otwarte drzwi, aby zapobiec tworzeniu się pleśni i złego zapachu. Jeśli po wykonaniu wszystkich powyższych czynności problem nie ustępuje, prosimy skonsultować się z najbliższym autoryzowanym serwisem.
- Zakupione urządzenie jest przeznaczone do użytku domowego i może być używane tylko w domu i w wyznaczonych celach. Nie nadaje się ono do użytku komercyjnego ani do powszechnego stosowania. Jeśli konsument korzysta z urządzenia w sposób niezgodny z tymi funkcjami, należy podkreślić, że producent i dealer nie ponoszą odpowiedzialności za jakiegokolwiek naprawy lub awarie w okresie gwarancji.

Wskazówki dotyczące oszczędzania energii

1. Urządzenie należy instalować w chłodnym, dobrze wentylowanym pomieszczeniu, ale nie w miejscu bezpośredniego działania światła słonecznego, ani w pobliżu źródła ciepła (grzejnik, kuchenka .. itp). W przeciwnym razie, użyć płyty izolacyjnej.
2. Ciepłe potrawy i napoje pozostawiać do ostygnięcia poza urządzeniem.
3. Podczas rozmrażania, zamrożoną żywność umieścić w komorze chłodziarki. Niska temperatura zamrożonej żywności pomoże schłodzić komorę chłodziarki podczas rozmrażania. Przyczynia się to do oszczędzania energii. Wyłożenie zamrożonej żywności prowadzi do marnowania energii.
4. Umieszczane napoje i soki należy przykrywać. W przeciwnym razie, wzrasta w urządzeniu wilgotność. W związku z tym wydłuża się czas pracy. Poza tym, przykrycie napojów i soków pomaga zachować ich zapach i smak.
5. Podczas umieszczania żywności i napojów, otwierać drzwi urządzenia tak krótko, jak to możliwe.
6. Pokrywy komór, w których panują różne temperatury (pojemnik na owoce i warzywa, agregat chłodniczy... itp), utrzymywać zamknięte.
7. Uszczelka drzwi musi być czysta i elastyczna. Wymienić uszczelki, jeśli są zużyte.
8. Usunięcie półki zamrażarki stworzy możliwość przechowywania większej ilości żywności. Zużycie energii jest uznawane przy maksymalnym obciążeniu i bez półki zamrażarki.

CZĘŚCI URZĄDZENIA I KOMORY

(TM 55 cm / 140cm)

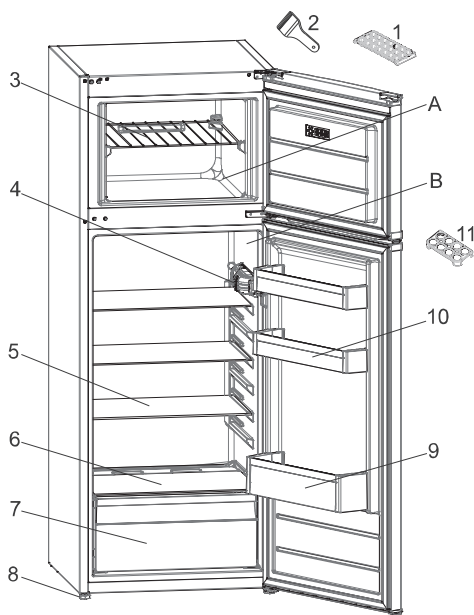

Prezentacja ta ma wyłącznie charakter informacyjny i dotyczy elementów urządzenia.
Elementy te mogą się różnić w zależności od modelu urządzenia.

A. KOMORA CHŁODZIARKI

B. KOMORA ZAMRAŻARKI

- | | |
|--|--------------------------------|
| 1. Tacka na lód | 7. Pojemnik na owoce i warzywa |
| 2. Plastikowy skrobak do lodu | 8. Stopki poziomujące |
| 3. Półka zamrażarki | 9. Półka na butelki |
| 4. Skrzynka termostatu | 10. Półki na masło / ser |
| 5. Półki chłodziarki | 11. Pojemnik na jaja |
| 6. Pokrywa szuflady na owoce i warzywa | |

INSTRUÇÕES DE SEGURANÇA

Avisos importantes que deverá ler e cumprir

Antes de utilizar o aparelho, leia estas instruções de segurança com atenção. Guarde-as por perto para consulta futura.

Estas instruções e o próprio aparelho possuem mensagens importantes relativas à segurança que deve ler e respeitar sempre. O fabricante declina qualquer responsabilidade pela inobservância das presentes instruções de segurança, pela utilização inadequada do aparelho ou pela incorreta configuração dos controlos.

⚠ As crianças até aos 3 anos devem ser mantidas afastadas do aparelho. As crianças entre os 3 e os 8 anos devem ser mantidas afastadas do aparelho, exceto se estiverem sob supervisão permanente.

Este aparelho pode ser utilizado por crianças a partir dos 8 anos e por pessoas com capacidades físicas, sensoriais ou mentais reduzidas ou com falta de experiência e conhecimento, desde que estejam sob supervisão ou tenham recebido instruções quanto à utilização segura deste aparelho e se compreenderem os perigos envolvidos. As crianças não devem brincar com o aparelho. A limpeza e a manutenção a cargo do utilizador não devem ser realizadas por crianças sem supervisão.

As crianças entre os 3 e os 8 anos estão habilitadas a introduzir e a remover produtos nos aparelhos de refrigeração.

UTILIZAÇÃO AUTORIZADA

⚠ CUIDADO: o aparelho não deve ser ligado a partir de um dispositivo de comutação externo, como, por exemplo, um temporizador, nem a partir de um sistema de controlo remoto em separado.

⚠ Este aparelho destina-se a ser usado em ambiente doméstico e em aplicações semelhantes tais como: copas para utilização dos funcionários em lojas, escritórios e outros ambientes de trabalho; quintas de exploração agrícola; clientes em hotéis, motéis, bed & breakfast e outros tipos de ambientes residenciais.

⚠ Este aparelho não está concebido para o uso profissional. Não utilize este aparelho ao ar livre.

⚠ A lâmpada usada no interior do aparelho foi especificamente concebida para eletrodomésticos, não sendo adequada para a iluminação de habitações (Regulamento CÉ n.º 244/2009).

⚠ O aparelho foi concebido para funcionar em locais onde a temperatura ambiente se situa nos seguintes intervalos, de acordo com a classe climática referida na placa de características. O aparelho poderá não funcionar devidamente se ficar durante muito tempo a uma temperatura que se encontre fora do intervalo especificado.

Classe climática das temperaturas ambiente:

SN:	De 10 a 32 °C
ST:	De 16 a 38 °C;
N:	De 16 a 32 °C
T:	De 16 a 43 °C



Este aparelho não contém CFC. O circuito de refrigeração contém R600a (HC). Aparelhos com Isobutano (R600a): o isobutano é um gás natural sem impacto no ambiente, mas que é inflamável. Sendo assim, certifique-se de que os tubos do circuito de refrigeração

não estão danificados, especialmente ao esvaziar o circuito de refrigeração.

⚠ AVISO: Não danifique os tubos do circuito de refrigeração do aparelho.

⚠ AVISO: Mantenha as aberturas de ventilação existentes no corpo do aparelho ou na estrutura encastrada, livres de obstruções.

⚠ AVISO: Não utilize meios mecânicos, elétricos ou químicos, para além dos recomendados pelo fabricante para acelerar o processo de descongelação.

⚠ AVISO: Não utilize nem coloque dispositivos elétricos dentro dos compartimentos do aparelho, se estes não forem do tipo expressamente autorizado pelo fabricante.

⚠ AVISO: os dispensadores de água ou gelo não ligados diretamente ao abastecimento de água, devem apenas ser enchidos com água potável.

⚠ AVISO: Os dispensadores de gelo e/ou água automáticos devem estar ligados a um abastecimento de água que forneça apenas água potável, com uma pressão de água principal entre os 0,17 e os 0,81 MPa (1,7 e 8,1 bar).

⚠ Não armazene substâncias explosivas, tais como embalagens de aerossóis, nem coloque ou utilize gasolina ou outros materiais inflamáveis perto do aparelho.

⚠ Não ingerir o conteúdo (atóxico) das bolsas de gelo (fornecido com alguns modelos). Não coma cubos de gelo ou gelados imediatamente após os retirar do aparelho, dado que podem causar “queimaduras” de frio.

⚠ Nos produtos desenhados para usar um filtro de ar no interior de uma tampa de ventoinha acessível, o filtro deve estar sempre colocado quando o

frigorífico estiver a funcionar.

⚠ Não guarde recipientes de vidro com líquido no compartimento do congelador, pois estes podem quebrar-se.

Não obstrua a ventoinha (se disponível) com alimentos. Após inserir os alimentos, verifique se a porta dos compartimentos fecha devidamente, especialmente a porta do congelador.

⚠ Qualquer junta que esteja danificada deverá ser substituída logo que possível.

⚠ Use o compartimento frigorífico apenas para guardar alimentos frescos e o compartimento do congelador apenas para guardar alimentos congelados, para congelar alimentos frescos e para fazer cubos de gelo.

⚠ Evite guardar alimentos não embrulhados em contacto direto com as superfícies internas dos compartimentos do frigorífico ou do congelador.

Os aparelhos podem ter compartimentos especiais (Compartimento para Alimentos Frescos, Caixa Zero Graus, etc.). Salvo especificação em contrário no manual do produto, estes podem ser retirados, mantendo os desempenhos equivalentes.



O C-Pentano é utilizado como agente de expansão na espuma de isolamento e é um gás inflamável.

Os compartimentos do aparelho mais adequados ao armazenamento de determinados tipos de alimentos, considerando a diferente distribuição da temperatura pelos vários compartimentos do aparelho, são os seguintes:

- Compartimento do frigorífico:

1) Área superior da porta do compartimento do frigorífico & - zona de temperatura: Armazenamento de frutas tropicais, latas, bebidas, ovos, molhos, pickles, manteiga, compotas

2) Área intermédia do compartimento do frigorífico - zona fria: Armazenamento de queijo, leite, laticínios, iogurtes

3) Área inferior do compartimento do frigorífico - zona mais fria: Armazenamento de charcutaria, sobremesas, carne e peixe, cheesecake, massa fresca, natas azedas, pesto/salsa, comida caseira, creme de pasteleiro, pudim e creme de queijo

4) Gaveta para frutas & e vegetais na parte inferior do compartimento do frigorífico: Armazenamento de frutas e vegetais (exceto frutas tropicais)

5) Compartimento Mais Fresco: Armazene a carne e o peixe unicamente na gaveta mais fria

- Compartimento do congelador:

O compartimento da zona de 4 estrelas (****) é adequado para congelar alimentos à temperatura ambiente, bem como armazenar alimentos congelados, pois a temperatura ser distribuída uniformemente por todo o compartimento. Os alimentos congelados comprados contêm a data de validade na respetiva embalagem. Esta data tem em conta o tipo de alimento armazenado e, como tal, deve ser respeitada. Os alimentos frescos devem ser armazenados durante os seguintes períodos de tempo: 1-3 meses para queijo, marisco, gelado, fiambre/chouriço, leite, líquidos frescos; 4 meses para bifes ou costeletas (vaca, borrego, porco); 6 meses para manteiga ou margarina, carne de aves (frango, peru); 8-12 meses para frutas (exceto citrinos), carne assada (vaca, porco,

borrego), vegetais. As datas de validade contidas nas embalagens dos alimentos armazenados na zona de 2 estrelas devem ser respeitadas.

Para evitar a contaminação dos alimentos, siga as seguintes instruções:

- Deixar a porta do aparelho aberta durante longos períodos de tempo pode provocar um aumento significativo da temperatura nos compartimentos do aparelho.
- Limpe regularmente os sistemas de drenagem acessíveis e as superfícies do aparelho que possam entrar em contacto com os alimentos.
- Lave os reservatórios de água, caso os mesmos não sejam utilizados durante 48 horas; drene o sistema de água ligado ao abastecimento de água, caso a água não tenha sido drenada nos últimos 5 dias.
- Armazene a carne e o peixe frescos no interior do frigorífico em recipientes adequados, para que estes não entrem em contacto, nem pinguem para cima dos restantes alimentos.
- Os compartimentos para alimentos congelados com duas estrelas são adequados para o armazenamento de alimentos pré-congelados, para fazer gelados e cubos de gelo.
- Não congele alimentos frescos nos compartimentos com uma, duas ou três estrelas.
- Caso o aparelho de refrigeração fique vazio durante longos períodos de tempo, desligue-o, descongele-o, limpe-o e deixe a porta do mesmo aberta para evitar a formação de bolor no seu interior.

INSTALAÇÃO

⚠ O aparelho deve ser transportado e instalado por duas ou mais pessoas, para evitar o risco de lesões. Use luvas de proteção para desembalar e

instalar o aparelho - risco de cortes.

⚠ A instalação, incluindo a alimentação de água (caso seja necessário) e as ligações elétricas, bem como quaisquer reparações devem ser realizadas por um técnico devidamente qualificado. Não repare nem substitua nenhuma peça do aparelho a não ser que tal seja especificamente indicado no manual de utilização. Mantenha as crianças afastadas do local da instalação. Depois de desembalar o aparelho, certifique-se de que este não foi danificado durante o transporte. Se ocorrer algum problema, contacte o revendedor ou o Serviço Pós-Venda mais próximo. Uma vez instalado o aparelho, os elementos da embalagem (plástico, peças de esferovite, etc.) devem ser armazenados longe do alcance das crianças - risco de asfixia. Deve desligar o aparelho da corrente elétrica antes de efetuar qualquer operação de instalação, para evitar o risco de choques elétricos. Durante a instalação, certifique-se de que o aparelho não danifica o cabo de alimentação, pois existe o risco de incêndio ou de choques elétricos. Ligue o aparelho apenas depois de concluída a instalação do mesmo.

⚠ Tenha cuidado para não danificar o chão (exemplo parquet) quando deslocar o aparelho.

Instale o aparelho sobre um pavimento ou suporte suficientemente forte para suportar o peso do aparelho e num local adequado à sua dimensão e utilização. Ao instalar o aparelho, certifique-se de que o aparelho não está perto de uma fonte de calor e que os quatro pés ficam estáveis e corretamente assentes no pavimento e de que fica bem nivelado (utilize um nível de bolha de ar).

Espere pelo menos duas horas antes de ligar o aparelho, assegurando

assim que o circuito refrigerador está totalmente operacional.

Todos as dimensões e espaços necessários para a instalação encontram-se indicados no manual de instruções de instalação.

⚠ AVISO: Ao posicionar o aparelho, certifique-se de que o cabo de alimentação não fica preso ou danificado.

⚠ AVISO: para evitar riscos devido a instabilidade, o posicionamento ou fixação do aparelho devem ser feitos de acordo com as instruções do fabricante.

É proibido a colocação do frigorífico de forma que a parede traseira do frigorífico (bobina do condensador) esteja em contacto com mangueiras metálicas do fogão a gás, tubagens metálicas de gás ou de água ou fios elétricos.

⚠ Para garantir uma ventilação adequada, deixe espaço de ambos os lados e por cima do aparelho.

A distância entre a parte de trás do aparelho e a parede deve ser de 50 mm, de forma a evitar o contacto com superfícies quentes. Se este espaço for menor irá aumentar o consumo de Energia do produto.

Remova o cabo de alimentação do gancho do condensador antes de ligar o produto à fonte de alimentação.

AVISOS RELATIVOS À ELETRICIDADE

⚠ Deve ser possível desligar o aparelho da fonte de alimentação, desligando-o na ficha, caso esta esteja acessível, ou através de um interruptor multipolar instalado na tomada de acordo com a regulamentação aplicável a ligações elétricas; além disso, o aparelho deve dispor de ligação à terra, de acordo com as normas de segurança elétrica nacionais.

 Não utilize extensões, tomadas múltiplas ou adaptadores. Após a instalação do aparelho, os componentes elétricos devem estar inacessíveis ao utilizador. Não utilize o aparelho com os pés descalços ou molhados.

Não ligue este aparelho se o cabo ou a ficha elétrica apresentar danos, se não estiver a funcionar corretamente, se estiver danificado ou se tiver caído.

 Se o cabo de alimentação estiver danificado deverá ser substituído por um idêntico do mesmo fabricante ou por um técnico de assistência ou pessoas similarmemente qualificadas de modo a evitar a ocorrência de situações perigosas, pois existe o risco de choques elétricos.

 **ADVERTÊNCIA:** Não coloque várias tomadas múltiplas ou outras fontes de alimentação portáteis junto da parte traseira do aparelho.

LIMPEZA E MANUTENÇÃO

 **ADVERTÊNCIA:** Assegure-se de que o aparelho está desligado da fonte de alimentação antes de realizar quaisquer operações de manutenção; nunca use uma máquina de limpeza a vapor para limpar o aparelho - risco de choques elétricos.

 Não utilize produtos de limpeza abrasivos ou agressivos, tais como sprays limpa-vidros, produtos de limpeza corrosivos, fluidos inflamáveis, ceras de limpeza, detergentes concentrados, lixívias ou produtos de limpeza que contenham produtos derivados do petróleo em peças de plástico, no interior e nos revestimentos das portas ou juntas. Não utilize rolos de cozinha, esfregões de metal abrasivos, ou outros acessórios de limpeza agressivos.

ELIMINAÇÃO DA EMBALAGEM

O material da embalagem é 100% reciclável,

conforme indicado pelo símbolo de reciclagem .

As várias partes da embalagem devem ser eliminadas de forma responsável e em total conformidade com as normas estabelecidas pelas autoridades locais.

ELIMINAÇÃO DE ELETRODOMÉSTICOS

Este aparelho é fabricado com materiais recicláveis ou reutilizáveis.

Elimine-o em conformidade com as normas de eliminação de resíduos locais.

Para obter mais informações sobre o tratamento, recuperação e reciclagem de eletrodomésticos, contacte as autoridades locais, o serviço de recolha de resíduos domésticos ou a loja onde adquiriu o aparelho. Este aparelho está marcado em conformidade com a Diretiva Europeia 2012/19/EU relativa aos Resíduos de Equipamentos Elétricos e Eletrónicos (REEE).

Ao assegurar a eliminação correta deste produto, estamos a proteger o ambiente e a saúde humana contra riscos negativos.

O símbolo  no produto, ou nos documentos que acompanham o produto, indica que este aparelho não deve ser tratado como resíduo doméstico e deve ser transportado para um centro de recolha adequado para proceder à reciclagem do equipamento elétrico e eletrónico.

SUGESTÕES PARA POUPAR ENERGIA

Para garantir uma ventilação adequada, siga as instruções de instalação.

Uma ventilação insuficiente na parte de trás do produto aumenta o consumo de energia e diminui a eficiência do arrefecimento.

A abertura frequente da porta poderá resultar num consumo de energia acrescido.

A temperatura interna do aparelho bem como o consumo de energia podem ser afetados pela temperatura ambiente, assim como pelo local onde se encontra o aparelho. Ao regular a temperatura deve-se ter em consideração estes fatores. Reduza ao mínimo a abertura da porta.

Os alimentos congelados devem ser descongelados no compartimento frigorífico. A baixa temperatura dos produtos congelados arrefece os alimentos no compartimento frigorífico.

Deixe arrefecer os alimentos e as bebidas quentes antes de os colocar no aparelho.

O posicionamento das prateleiras no compartimento frigorífico não tem impacto na utilização eficiente da energia. Os alimentos devem ser colocados nas prateleiras de forma a garantir uma circulação de ar adequada (os alimentos não se devem tocar e deve ser mantida uma distância entre estes e a parede posterior).

Pode aumentar a capacidade de armazenamento de alimentos congelados, retirando as gavetas e, se existir, a prateleira Stop Frost. Os sons produzidos pelo compressor são perfeitamente normais, pelo que não deve preocupar-se.

AS DIVERSAS FUNÇÕES E POSSIBILIDADES

Informações sobre a tecnologia LessFrost

Graças ao evaporador em redor do congelador, a tecnologia LessFrost oferece um arrefecimento mais eficiente, menos necessidade de descongelação manual e maior capacidade de armazenamento.

Programação do termóstato

O termóstato do combinado regula automaticamente a temperatura no interior dos compartimentos. Ao rodar o botão da posição 1 para a posição 5, podem obter-se temperaturas mais baixas.

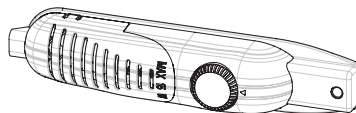

Nota importante: Não tente rodar o botão para lá da posição 1, pois isso irá fazer parar o aparelho.

- 1 – 2:** Para armazenamento a curto prazo de alimentos no compartimento do congelador, pode colocar o botão entre as posições mínima e intermédia.
- 3 – 4:** Para armazenamento a longo prazo de alimentos no compartimento do congelador, pode colocar o botão na posição intermédia.
- 5:** Para congelar alimentos frescos. O aparelho trabalhará durante mais tempo. Assim que a condição desejada seja atingida, rode o botão de volta à posição anterior.

Avisos sobre regulações da temperatura

- A temperatura ambiente, a temperatura dos alimentos recém-guardados e a frequência com que é aberta a porta, afetam a temperatura no compartimento do frigorífico. Se necessário, modifique a regulação da temperatura.
- Não recomendamos o funcionamento do seu frigorífico em ambientes com temperaturas abaixo dos 10 °C, por motivos de eficiência.
- A regulação do termóstato deve ser realizada levando-se em consideração a frequência com que os compartimentos para os alimentos frescos e do congelador são abertos e fechados, a quantidade de alimentos armazenados dentro do frigorífico e o ambiente, no qual o frigorífico se encontra.
- Para que o frigorífico refrigere totalmente, após ligá-lo à corrente elétrica, deixe-o em funcionamento ininterrupto durante 24 horas à temperatura ambiente. Não abra as portas do seu frigorífico com frequência e não coloque muitos alimentos no interior durante este período.
- O frigorífico dispõe de uma função de atraso de 5 minutos para evitar danos no compressor quando o aparelho é desligado da tomada, quando volta a ligá-lo ou quando ocorre uma falha de energia. O seu frigorífico começará a funcionar normalmente após 5 minutos.
- O seu frigorífico foi concebido para funcionar nos intervalos de temperatura ambiente indicados nas normas, segundo a classe climática indicada na etiqueta de informações. Não recomendamos o funcionamento do seu frigorífico em ambientes fora dos intervalos de temperatura referidos, por motivos de eficiência da refrigeração.
- Este aparelho foi concebido para ser utilizado a uma temperatura ambiente entre os 16 °C e os 32 °C.

Classe climática	T. Amb. (°C)
SN:	De 10 a 32 °C;
ST:	De 16 a 38 °C;
N:	De 16 a 32 °C;
T:	De 16 a 43 °C;

Acessórios

Cuvete de gelo

- Encha a cuvette de gelo com água e coloque-a no compartimento do congelador.
- Depois de a água se ter transformado completamente em gelo, poderá torcer a cuvette, conforme mostrado abaixo, para retirar os cubos de gelo.



Raspador de plástico

Após algum tempo irá acumular-se gelo em determinadas áreas no compartimento do congelador. O gelo acumulado no congelador deve ser retirado periodicamente. Utilize o raspador de plástico fornecido, se necessário. Não utilize objetos metálicos pontiagudos para esta operação. Estes podem perfurar o circuito refrigerante e provocar danos irreparáveis na unidade.



Todas as descrições escritas e visuais na secção "Acessórios" podem variar conforme o modelo do aparelho.

Colocar alimentos na zona mais fria do frigorífico

Para obter a conservação ideal dos alimentos, armazene-os na zona de arrefecimento mais apropriada. A área mais fria encontra-se imediatamente acima da gaveta para frutas e vegetais.



Para se certificar de que a temperatura nesta zona é fria o suficiente, a prateleira deve estar localizada ao nível deste símbolo, conforme ilustrado.

Indicador de temperatura (em alguns modelos)

Para ajudá-lo a regular melhor o seu frigorífico, equipámo-lo com um indicador de temperatura localizado na zona mais fria.

Pode verificar facilmente se a temperatura da zona mais fria é a mais apropriada: se o indicador apresentar o símbolo "OK", isto significa que o termóstato está devidamente regulado e que a temperatura interior está correta.

Uma vez que o símbolo "OK" é apresentado na cor preta no indicador da temperatura, a sua visualização poderá ser dificultada se o mesmo estiver mal iluminado. Certifique-se de que existe luz suficiente para visualizar esta mensagem.

Caso o símbolo "OK" não seja apresentado, tal significa que a temperatura é demasiado elevada: deverá alterar a regulação do termóstato e, em seguida, aguardar 12 horas antes de voltar a verificar visualmente a temperatura.

NOTA: Após repetidas aberturas da porta (ou após uma abertura prolongada), ou depois de colocar alimentos frescos no interior do aparelho, é normal que a indicação "OK" não apareça no indicador da regulação da temperatura. Se houver uma acumulação anormal de cristais de gelo (parede inferior do aparelho) no evaporador do compartimento do frigorífico (aparelho sobrecarregado, alta temperatura ambiente, aberturas frequentes da porta), coloque o dispositivo de regulação da temperatura numa posição mais baixa até que comecem de novo os períodos de desativação do compressor.

O limite superior da zona mais fria é indicado pelo lado inferior do autocolante (ponta da seta). A prateleira superior da zona mais fria deve estar ao mesmo nível que a ponta da seta. A zona mais situa-se abaixo desse nível.

Como estas prateleiras são removíveis, certifique-se de que estão sempre ao mesmo nível dos limites de zona descritos nos autocolantes, de modo a garantir as temperaturas adequadas nesta zona.

Cada tipo de alimentos tem uma temperatura de conservação ideal e, conseqüentemente, deve ser armazenado numa zona específica do aparelho.

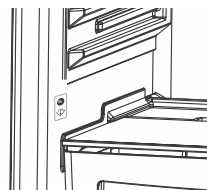

Localização de armazenamento	Produtos
Prateleiras superiores	Alimentos cozinhados, sobremesas e todos os alimentos com um prazo de consumo mais curto
Zona mais fria	Carne, aves, caça e peixe cru Tempo máximo de conservação: 1 a 2 dias. Frutas frescas, carne de porco cozinhada.
Gaveta para fruta e legumes	Frutas e vegetais frescos.
Contra-porta	Nas prateleiras da porta devem ser armazenadas garrafas no lado inferior e, nas suas partes superiores, produtos de volume reduzido e de com um prazo de consumo mais curto, como iogurtes, natas frescas, etc. Utilize os suportes apropriados para o armazenamento de manteiga, queijo curado e ovos.

DISPOSIÇÃO DOS ALIMENTOS NO APARELHO

Compartimento frigorífico

- Para reduzir a humidade e o conseqüente aumento de gelo, nunca coloque líquidos em recipientes abertos no frigorífico. O gelo tende a concentrar-se nas partes mais frias do evaporador e, com o tempo, exigirá uma descongelação mais frequente.
- Nunca coloque alimentos quentes no frigorífico. Os alimentos quentes devem arrefecer à temperatura ambiente e deve garantir-se uma circulação de ar adequada no compartimento do frigorífico.
- Certifique-se de que não existem quaisquer objetos em contacto com a parede traseira do aparelho, pois tal pode provocar congelação e fazer com que as embalagens se colem à parede traseira. Não abra a porta do frigorífico com demasiada frequência.
- Coloque a carne e o peixe limpo (embalados ou envoltos em película aderente) que irá consumir dentro de 1 a 2 dias na parte inferior do compartimento do frigorífico (por cima da gaveta para frutas e vegetais), pois é a zona mais fria e irá garantir as melhores condições de armazenamento.

- Pode armazenar as frutas e os vegetais sem embalagem na respetiva gaveta.

Compartmento congelador

- O congelador deve ser utilizado para armazenar alimentos ultracongelados ou congelados durante longos períodos de tempo e para fazer cubos de gelo.
- Para congelar alimentos frescos, certifique-se de que coloca a maior parte da superfície do alimento a congelar em contacto com a superfície de refrigeração.
- Não coloque alimentos frescos junto dos alimentos já congelados, pois tal pode provocar a descongelação dos alimentos já congelados.
- Para congelar alimentos frescos, tais como carne, peixe e carne picada, divida-os em porções individuais.
- Após a descongelação da unidade, volte a armazenar os alimentos no congelador e lembre-se de os consumir num curto período de tempo.
- Nunca coloque alimentos quentes no compartimento do congelador. Tal afeta os alimentos congelados.
- O armazenamento de alimentos congelados deve seguir sempre cuidadosamente as instruções contidas nas respetivas embalagens e, se nenhuma informação for fornecida, os alimentos não devem ser armazenados durante mais de 3 meses a contar da data de compra.
- Ao comprar alimentos congelados, certifique-se de que estes foram congelados às temperaturas adequadas e de que a sua embalagem está intacta.
- Os alimentos congelados devem ser transportados em recipientes adequados para o efeito, de forma a preservar a sua qualidade e devem ser armazenados nos compartimentos de congelação do aparelho o mais rapidamente possível.
- Caso a embalagem de um alimento congelado apresente sinais de humidade ou um inchaço anormal, tal significa que o alimento foi armazenado anteriormente a uma temperatura incorreta e que o seu conteúdo pode ter-se deteriorado.
- O tempo de armazenamento dos alimentos congelados depende da temperatura ambiente, da regulação da temperatura do aparelho, da frequência de abertura da porta do aparelho, do tipo de alimento e da duração do transporte do produto desde a loja até à sua casa. Siga sempre as instruções contidas na embalagem do produto e nunca exceda o tempo de armazenamento máximo indicado na mesma.

Note que: Se quiser voltar a abrir a porta do congelador imediatamente após tê-la fechado, esta não se abrirá com facilidade. Isto é absolutamente normal! Depois de alcançar uma condição de equilíbrio, a porta será aberta com facilidade.

LIMPEZA E MANUTENÇÃO

- Desligue a unidade da corrente elétrica antes de proceder à sua limpeza.
- Não limpe o aparelho debaixo de água corrente.
- Certifique-se de que não entra água no alojamento da lâmpada, nem nos restantes componentes elétricos.
- O aparelho deve ser limpo periodicamente utilizando uma solução de bicarbonato de sódio e água morna.
- Limpe os acessórios separadamente com água e sabão. Não os lave na máquina de lavar loiça.
- Nunca utilize produtos abrasivos, detergentes ou sabões. Após a lavagem, enxágue com água limpa e seque cuidadosamente. Quando tiver terminado a limpeza, seque as mãos e volte a ligar o aparelho à rede elétrica.
- Nunca use material inflamável, explosivo ou corrosivo como diluente, gás, ácido para realizar a limpeza.
- O condensador (peça preta com aletas pretas na parte traseira do aparelho) deve ser limpo pelo menos uma vez por ano com um aspirador ou uma escova seca. Isto ajudará o seu aparelho a funcionar com mais eficiência e permitir-lhe-á economizar energia.
- Certifique-se de que a água não entra em contacto com as ligações elétricas do termóstato ou da iluminação interna. Verifique regularmente a junta da porta e limpe-a sempre que necessário.



Descongelo

Compartmento do frigorífico;

- A descongelação do compartimento do frigorífico ocorre automaticamente durante o funcionamento do aparelho; a água da descongelação é recolhida pelo tabuleiro de evaporação e evapora-se automaticamente.
- O tabuleiro de evaporação e o orifício de drenagem da água da descongelação devem ser limpos periodicamente com o dreno de descongelação para evitar que a água se acumule no fundo do frigorífico ao invés de ser escoada.
- Também pode deitar 1/2 copo de água no orifício de drenagem para limpar o interior.

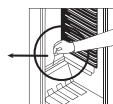
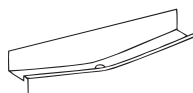

Compartimento do congelador;

- O gelo acumulado no compartimento do congelador deve ser retirado periodicamente (utilize o raspador de plástico fornecido.) O compartimento do congelador deve ser limpo da mesma forma que o compartimento do frigorífico, efetuando as operações de descongelação do compartimento pelo menos duas vezes por ano.

Para tal;

- No dia anterior à descongelação, regule o botão do termostato para a posição "5" de forma a congelar completamente os alimentos.
- Durante a descongelação, os alimentos congelados devem ser embrulhados em várias camadas de papel e colocados num lugar fresco. O aumento inevitável da temperatura encurtará o seu prazo de conservação. Lembre-se de consumir estes alimentos dentro de um período de tempo relativamente curto.
- Regule o botão do termostato para a posição "*" ou desligue o aparelho da corrente elétrica; deixe a porta aberta até o aparelho estar totalmente descongelado.
- Para acelerar o processo de descongelação, coloque um ou mais recipientes com água quente no interior do compartimento do congelador.
- Seque cuidadosamente o interior do aparelho e regule o botão do termostato para a posição "MAX".

Substituir a lâmpada

Para substituir a lâmpada nos compartimentos do congelador e do frigorífico;

1. Desligue o seu frigorífico da corrente elétrica.
2. Utilizando uma chave de fenda, liberte a tampa da caixa das respetivas fixações.
3. Substitua por uma lâmpada com um máximo de 15 watts.
4. Coloque novamente a tampa da lâmpada.
5. Aguarde 5 minutos antes de voltar a ligar e rode o termostato para a sua posição inicial.

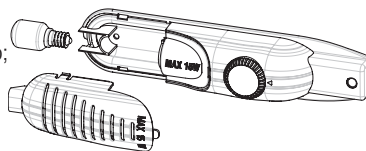

Substituir a iluminação LED

Caso o seu frigorífico disponha de iluminação LED, contacte o centro de assistência autorizado já que esta deve ser substituída por pessoal autorizado.

ENVIO E REPOSICIONAMENTO

Transporte e alteração da posição de instalação

- A embalagem original e a espuma podem ser guardadas para novo transporte (opcionalmente).
- Dever proteger o seu frigorífico com embalagem espessa, cintas ou cabos fortes e seguir as instruções de transporte na embalagem para novo transporte.
- Retire as peças amovíveis (prateleiras, acessórios, gavetas para vegetais, etc.) ou fixe-as de forma a ficarem protegidas contra choques, usando cintas durante o reposicionamento e o transporte.

Transporte o seu frigorífico na vertical.

Inverter a direção de abertura da porta

- É possível alterar a direção de abertura das portas do seu aparelho. Se pretender fazê-lo, contacte o seu centro de assistência autorizado mais próximo.

ANTES DE CONTACTAR O SERVIÇO PÓS-VENDA

Se o seu frigorífico não está a funcionar corretamente, pode tratar-se de um problema menor; portanto, verifique o seguinte antes de chamar um electricista para economizar tempo e dinheiro.

O que fazer se o seu frigorífico não funcionar:

Verifique se:

- Ocorreu uma falha de energia,
- O interruptor de corte geral em sua casa está desligado,
- A regulação do termostato está na posição "*",
- A tensão de alimentação é suficiente. Para realizar esta verificação, ligue um outro aparelho que sabe estar a funcionar à mesma tomada.

O que fazer caso o desempenho do seu frigorífico seja inferior ao esperado:

Verifique se:

- O aparelho está sobrecarregado;
- As portas estão bem fechadas;
- Existe poeira no condensador;
- Existe espaço suficiente nas paredes traseira e laterais.

Caso o aparelho produza ruído:

O gás refrigerante que circula no circuito de refrigeração pode produzir um ligeiro ruído (som borbulhante) mesmo com o compressor desligado. Não se preocupe, isto é bastante normal. Caso estes sons sejam diferentes do descrito, verifique se:

- O aparelho está bem nivelado;
- Não existe qualquer objeto em contacto com a parte traseira;
- Os objetos em cima do aparelho estão a vibrar.

Se houver água na parte inferior do frigorífico;

Verifique se:

- O orifício de drenagem para a água da descongelação não está obstruído (use o dreno de descongelação para limpar o orifício de drenagem)

Recomendações

- Para prevenir danos no compressor, desligue o frigorífico da corrente elétrica enquanto a energia estiver cortada. Depois de a alimentação elétrica ser reposta, aguarde 5 a 10 minutos até voltar a ligar o aparelho. Se, por algum motivo, desligar o frigorífico da corrente elétrica, aguarde pelo menos 5 minutos antes de voltar a ligá-lo. Tal é importante para evitar danos aos componentes do frigorífico.
- A unidade de refrigeração do seu frigorífico encontra-se oculta na parede traseira do mesmo. Como tal, podem surgir gotas de água ou pedaços de gelo na superfície traseira do seu frigorífico devido ao funcionamento do compressor em intervalos especificados. Isto é normal. Não é necessário executar uma função de descongelação, a menos que o gelo seja excessivo.
- Caso não pretenda utilizar o seu frigorífico durante um longo período de tempo (por ex., nas férias de verão), coloque o termóstato na posição “*”. Depois da descongelação, limpe o seu frigorífico e deixe a porta aberta para evitar a formação de humidade e de maus odores. Caso o problema persista após ter seguido todas as instruções acima, consulte o Serviço Autorizado mais próximo.
- O aparelho que adquiriu foi concebido unicamente para uma utilização doméstica, podendo ser utilizado em casa e apenas para os efeitos estabelecidos. Este aparelho não é indicado para uma utilização comercial ou comum. Salientamos que, caso a utilização do aparelho não cumpra as indicações prescritas, o fabricante e o comerciante do aparelho não serão responsáveis por quaisquer reparações ou avarias que possam ocorrer dentro do período da garantia.

Conselhos para poupar energia

1. Instale o aparelho num espaço fresco e bem ventilado, afastado da exposição solar direta e de qualquer fonte de calor (radiador, fogão, etc.). Em alternativa, utilize uma placa isolante.
2. Deixe arrefecer os alimentos e as bebidas quentes fora do aparelho.
3. Os alimentos congelados devem ser descongelados no compartimento do frigorífico. A baixa temperatura dos produtos congelados ajudará a arrefecer o compartimento do frigorífico quando estiverem a descongelar. Tal permite-lhe poupar energia. Se os alimentos forem descongelados fora do aparelho, é desperdiçada energia.
4. As bebidas e os produtos líquidos devem ser devidamente selados antes de serem armazenados no aparelho. Caso contrário, poderá levar a um aumento da humidade no interior do aparelho. E, conseqüentemente, a um aumento do tempo de funcionamento do mesmo. Além disso, selar as bebidas e os outros líquidos ajuda a preservar o seu sabor e odor.
5. Ao armazenar alimentos e bebidas no interior do aparelho, mantenha a porta do mesmo aberta durante o mínimo tempo possível.
6. Mantenha as tampas dos diferentes compartimentos de temperatura (gaveta para frutas e vegetais, compartimento Mais Fresco, etc.) fechadas.
7. A junta da porta deve ser limpa e maleável. Substitua a junta caso apresente sinais de desgaste.
8. É possível armazenar mais alimentos ao remover a prateleira do congelador. O consumo de energia é declarado com carga máxima e sem a prateleira do congelador.

PEÇAS E COMPARTIMENTOS DO APARELHO

(TM 55 cm / 140 cm)

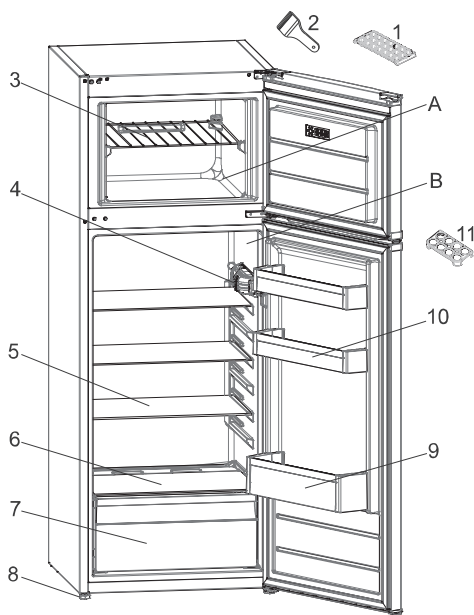

Esta apresentação é meramente informativa sobre as peças do aparelho.
As peças podem variar de acordo com o modelo de aparelho.

- A. COMPARTIMENTO FRIGORÍFICO
- B. COMPARTIMENTO CONGELADOR

- 1. Cuvete de gelo
- 2. Raspador de gelo de plástico
- 3. Prateleira do congelador
- 4. Caixa do termóstato
- 5. Prateleiras do frigorífico
- 6. Tampa da gaveta para fruta e legumes
- 7. Gaveta para fruta e legumes
- 8. Pés de nivelamento
- 9. Prateleira para garrafas
- 10. Prateleiras para manteiga/queijo
- 11. Suporte para ovos

TRUCȚIUNI DE SIGURANȚĂ

IMPORTANT: trebuie citite și respectate

Înainte de a utiliza aparatul, citiți aceste instrucțiuni privind siguranța. Păstrați-le la îndemână pentru a le putea consulta și pe viitor.

Aceste instrucțiuni și aparatul în sine furnizează avertismente importante privind siguranța, care trebuie respectate întotdeauna. Producătorul nu își asumă nicio răspundere pentru nerespectarea acestor instrucțiuni de siguranță, pentru utilizarea necorespunzătoare a aparatului sau pentru setarea incorectă a butoanelor de comandă.

⚠ Nu lăsați aparatul la îndemâna copiilor foarte mici (0-3 ani). Nu lăsați aparatul la îndemâna copiilor mici (3-8 ani) decât dacă sunt supravegheați în permanență. Copiii cu vârsta de peste 8 ani și persoanele cu capacități fizice, senzoriale sau mintale reduse sau fără experiență și cunoștințe pot folosi acest aparat doar dacă sunt supravegheate sau au fost instruite cu privire la utilizarea în siguranță și înțeleg riscurile implicate. Copiii nu trebuie să se joace cu aparatul. Curățarea și întreținerea nu trebuie să fie efectuate de către copii fără a fi supravegheați.

Copiii cu vârste cuprinse între 3 și 8 ani pot încărca și descărca aparatele de răcire.

UTILIZAREA PERMISĂ

⚠ **ATENȚIE:** Aparatul nu trebuie să fie pus în funcțiune prin intermediul unui întrerupător extern, cum ar fi un temporizator, sau al unui sistem de comandă la distanță separat.

⚠ Acest aparat este proiectat pentru a fi utilizat în locuințe, precum și în alte spații, cum ar fi: bucătării destinate personalului din magazine, birouri și alte spații de lucru; ferme;

de către clienții din hoteluri, moteluri, unități de cazare de tip „bed and breakfast” și alte spații rezidențiale.

⚠ Acest aparat nu este destinat utilizării în scop profesional. Nu utilizați aparatul afară.

⚠ Becul din interiorul aparatului este proiectat special pentru aparate electrocasnice și nu este destinat iluminatului unei încăperi dintr-o locuință (Regulamentul CE nr. 244/2009).

⚠ Aparatul este proiectat pentru a funcționa în încăperi în care temperatura ambientală este cuprinsă în următoarele limite, în funcție de clasa climatică indicată pe plăcuța cu date tehnice.

Aparatul poate să nu funcționeze corect dacă este lăsat un timp îndelungat la o temperatură situată în afara limitelor specificate.

Temperatură ambientă clasă climatică:

SN: Între 10 și 32 °C

ST: Între 16 și 38 °C;

N: Între 16 și 32 °C

T: Între 16 și 43 °C



Acest aparat nu conține clorofluorocarburi (CFC).

Circuitul de răcire conține agent frigorific R600a (HC). Aparatele cu izobutan (R600a): izobutanul este un gaz natural fără efecte nocive asupra mediului înconjurător, dar este inflamabil. De aceea, trebuie să vă asigurați că tuburile circuitului de răcire nu sunt deteriorate, în special la golirea circuitului de răcire.

⚠ **AVERTISMENT:** Nu deteriorați tuburile circuitului de răcire al aparatului.

⚠️ AVERTISMENT: Nu astupați orificiile de ventilare ale mobilei în care este încadrat aparatul.

⚠️ AVERTISMENT: Nu utilizați alte mijloace mecanice, electrice sau chimice pentru a accelera procesul de decongelare, în afară de cele recomandate de producător.

⚠️ AVERTISMENT: Nu utilizați și nu introduceți dispozitive electrice în interiorul compartimentelor aparatului, dacă acestea nu sunt de tipul autorizat în mod expres de producător.

⚠️ AVERTISMENT: dispozitivele de produs gheață și/sau dozatoarele de apă care nu sunt racordate direct la rețeaua de alimentare cu apă trebuie să fie umplute doar cu apă potabilă.

⚠️ AVERTISMENT: Dispozitivele de produs gheață și/sau dozatoarele de apă automate trebuie să fie conectate la o sursă de alimentare exclusiv cu apă potabilă, având o presiune cuprinsă între 0,17 și 0,81 MPa (între 1,7 și 8,1 bari).

⚠️ Nu depozitați substanțe explozive, cum ar fi doze de aerosoli, nu amplasați și nu utilizați benzină sau alte materiale inflamabile în interiorul sau în apropierea aparatului.

⚠️ Nu înghețați conținutul (netoxic) al acumulatorilor frigorifici (din dotarea anumitor modele). Nu mâncați cuburi de gheață sau înghețată imediat după scoaterea acestora din congelator, deoarece pot cauza degerături.

⚠️ La produsele proiectate să utilizeze un filtru de aer instalat în capacul ventilatorului, filtrul trebuie să fie întotdeauna montat când frigiderul este în funcțiune.

⚠️ Nu depozitați în congelator recipiente din sticlă umplute cu lichide, deoarece se pot sparge.

Nu blocați ventilatorul (dacă intră în dotare) cu produse alimentare.

După introducerea alimentelor, verificați dacă ușile compartimentelor se închid corespunzător, în special ușa congelatorului.

⚠️ Garniturile deteriorate trebuie să fie înlocuite cât mai curând posibil.

⚠️ Folosiți compartimentul frigider doar pentru păstrarea alimentelor proaspete, iar compartimentul congelator doar pentru păstrarea alimentelor congelate, congelarea alimentelor proaspete și producerea cuburilor de gheață.

⚠️ Evitați depozitarea alimentelor neambalate în contact direct cu suprafețele interioare ale compartimentelor frigider sau congelator.

Aparatele pot fi prevăzute cu compartimente speciale (compartimentul pentru alimente proaspete, compartimentul „Zero grade”,...).

Dacă nu există specificații diferite în broșura cu instrucțiuni a produsului, acestea pot fi demontate, menținând aceleași niveluri de performanță.



C-pentanul este utilizat ca agent de expandare la fabricarea spumei izolatoare și este un gaz inflamabil.

Compartimente cele mai adecvate ale aparatului în care vor fi depozitate anumite tipuri de alimente, luând în considerare distribuția diferită a temperaturii în diferite compartimente ale aparatului, sunt următoarele:

- Compartimentul frigider:

1) Zona superioară a ușii compartimentului frigider & - zonă temperatură: Depozitați fructe tropicale, conserve, băuturi, ouă, sosuri, murături, unt, gem

2) Zona din mijloc a compartimentului frigider - zonă rece: Depozitați brânză, lapte, produse

lactate, delicatose, iaurt

3) Zona inferioară a compartimentului frigider - zona cea mai rece:

Depozitați mezeluri, deserturi, carne și pește, prăjitură cu brânză, paste proaspete, smântână, sos pesto/salsa, preparate făcute în casă, cremă de patiserie, budincă și cremă de brânză

4) Sertar fructe & legume în partea inferioară a compartimentului frigider: Depozitați legume și fructe (excluzând fructele tropicale)

5) Compartiment răcitor: Depozitați carne și pește numai în sertarul cel mai rece

- Compartiment congelator:

Compartimentul zonei de 4 stele (****) este potrivit pentru congelarea produselor alimentare la temperatură ambientală și pentru depozitarea alimentelor congelate, deoarece temperatura este distribuită uniform în întregul compartiment.

Alimentele congelate achiziționate au data de expirare indicată pe ambalaj. Această dată ia în considerare tipul alimentului depozitat și, prin urmare, această dată trebuie respectată. Alimentele proaspete trebuie păstrate pentru următoarele perioade de timp: 1-3 luni pentru brânză, crustacee și moluște, înghețată, șuncă/cârnați, lapte, lichide proaspete; 4 luni pentru medaliioane sau cotlete (vită, , porc); 6 luni pentru unt sau margarină, carne de pasare (pui, curcan); 8-12 luni pentru fructe (cu excepția citricelor), fripturi (vită, porc, miel), legume. Datele de expirare de pe ambalajul alimentelor din zona de 2 stele trebuie respectate.

Pentru a evita contaminarea

alimentelor, respectați următoarele:

- Deschiderea ușii pe perioade lungi de timp poate duce la o creștere semnificativă a temperaturii în compartimentele aparatului.
- Curățați cu regularitate suprafețele care pot intra în contact cu alimentele și sistemele de evacuare accesibile.
- Curățați rezervoarele de apă dacă nu au fost utilizate timp de 48 h; trageți apa din sistemul de alimentare cu apă conectat la rețeaua de alimentare cu apă dacă apa nu a fost evacuată timp de 5 zile.
- Depozitați carnea și peștele crude în recipiente adecvate în frigider, astfel încât să nu vină în contact sau să picure pe alte alimente.
- Compartimentele de două stele sunt potrivite pentru depozitarea alimentelor pre-congelate, depozitarea sau fabricarea înghețatei și a cuburilor de gheață.
- Nu congelați alimente proaspete în compartimentele de una, două sau trei stele.
- Dacă frigiderul este gol timp îndelungat, opriți-l, dezghețați-l, curățați-l, uscați-l și lăsați ușa deschisă pentru a împiedica formarea mucegaiului în interiorul aparatului.

INSTALAREA

⚠ Manevrarea și instalarea aparatului trebuie să fie efectuate de două sau mai multe persoane - risc de rănire. Folosiți mănuși de protecție la despachetare și instalare - risc de tăiere.

⚠ Instalarea, inclusiv racordarea la rețeaua de alimentare cu apă (dacă este necesară) și la rețeaua de alimentare cu energie electrică, precum și reparațiile trebuie efectuate

de un tehnician calificat.
Nu reparați și nu înlocuiți nicio piesă a aparatului, dacă acest lucru nu este indicat în mod expres în manualul de utilizare. Nu lăsați copiii în apropierea zonei de instalare. După despachetarea aparatului, asigurați-vă că acesta nu a fost deteriorat în timpul transportului. Dacă apar probleme, contactați distribuitorul sau cel mai apropiat serviciu de asistență tehnică post-vânzare. Odată instalat aparatul, deșeurile de ambalaje (bucăți de plastic, polistiren etc.) nu trebuie lăsate la îndemâna copiilor - risc de asfixiere. Înainte de orice operație de instalare, aparatul trebuie să fie deconectat de la rețeaua de alimentare cu energie electrică - risc de electrocutare. În timpul instalării, aveți grijă ca aparatul să nu deterioreze cablul de alimentare - risc de incendiu sau de electrocutare. Activați aparatul numai atunci când instalarea a fost finalizată.

⚠ În timpul mutării aparatului, aveți grijă să nu deteriorați podeaua (de exemplu, parchetul). Instalați aparatul pe o podea sau un suport care îi poate susține greutatea și într-un spațiu adecvat pentru dimensiunile și utilizarea sa. Asigurați-vă că aparatul nu este amplasat lângă o sursă de căldură și că cele patru picioare sunt stabile și se sprijină pe podea, reglându-le după cum este necesar, și asigurați-vă că aparatul este perfect orizontal, folosind o nivelă cu bulă de aer. Așteptați cel puțin două ore înainte de a pune în funcțiune aparatul, pentru a vă asigura că circuitul de răcire atinge nivelul maxim de eficiență.

Toate dimensiunile și distanțele necesare pentru instalarea aparatului pot fi găsite în manualul cu instrucțiuni de instalare.

⚠ AVERTISMENT: Atunci când poziționați aparatul, asigurați-vă că nu prindeți și nu deteriorați cablul de alimentare.

⚠ AVERTISMENT: Pentru a evita riscurile datorate instabilității, aparatul trebuie poziționat sau fixat în conformitate cu instrucțiunile producătorului.

Este interzis să așezați frigiderul astfel încât furtunul metalic al aragazului, conductele metalice de alimentare cu gaz sau apă sau cablurile electrice să intre în contact cu peretele din spate al frigiderului (bobina condensatorului).

⚠ Pentru a asigura o ventilație adecvată, lăsați un spațiu liber atât în părțile laterale ale aparatului, cât și deasupra acestuia. Amplasați aparatul la o distanță de 50 mm de perete, pentru a evita contactul cu suprafețe fierbinți. O distanță mai mică va determina creșterea consumului de energie al produsului.

Înainte de a conecta produsul la rețeaua de alimentare cu energie electrică, scoateți cablul de alimentare din cârligul condensatorului în timpul instalării.

AVERTIZĂRI PRIVIND ALIMENTAREA CU ENERGIE ELECTRICĂ

⚠ Aparatul trebuie să poată fi deconectat de la rețeaua electrică fie prin scoaterea ștecherului din priză (dacă ștecherul este accesibil), fie prin intermediul unui întrerupător multipolar situat în amonte de priză, în conformitate cu normele privind cablurile electrice, și trebuie să fie împământat în conformitate cu standardele naționale privind siguranța electrică.

⚠ Nu utilizați prelungitoare, prize multiple sau adaptoare. După

finalizarea instalării, componentele electrice nu trebuie să mai fie accesibile pentru utilizator. Nu utilizați aparatul dacă aveți părți ale corpului umede sau când sunteți desculți. Nu puneți în funcțiune acest aparat dacă are cablul de alimentare sau ștecherul deteriorat, dacă nu funcționează corespunzător sau dacă a fost deteriorat sau a căzut pe jos.

⚠ În cazul în care cablul de alimentare este deteriorat, acesta trebuie să fie înlocuit cu unul identic de către producător, agentul său de service sau alte persoane calificate, pentru a evita orice pericol sau risc de electrocutare.

⚠ **AVERTISMENT:** Nu amplasați mai multe prize portabile sau surse de alimentare cu energie electrică portabile în partea din spate a aparatului.

CURĂȚAREA ȘI ÎNTREȚINEREA

⚠ **AVERTISMENT:** Asigurați-vă că aparatul este oprit și deconectat de la sursa de alimentare înainte de a efectua orice operație de întreținere; nu folosiți niciodată aparate de curățare cu aburi - risc de electrocutare.

⚠ Nu utilizați agenți de curățare abrazivi sau duri, cum ar fi sprayuri pentru geamuri, substanțe abrazive de curățare, lichide inflamabile, ceară pentru curățare, detergenți concentrați, înălbitori sau agenți de curățare care conțin petrol pe piesele din plastic, în interiorul aparatului sau pe garniturile ușii. Nu folosiți prosoape de hârtie, bureți abrazivi sau alte dispozitive de curățare dure.

ELIMINAREA AMBALAJULUI

Ambalajul este reciclabil în proporție de 100% și este marcat cu simbolul reciclării .

Prin urmare, diferitele părți ale ambalajului trebuie eliminate în mod corespunzător și în conformitate

cu normele stabilite de autoritățile locale privind eliminarea deșeurilor.

ELIMINAREA APARATELOR ELECTROCASNICE

Acest aparat este fabricat din materiale reciclabile sau reutilizabile.

Eliminați-l în conformitate cu normele locale referitoare la eliminarea deșeurilor.

Pentru informații suplimentare referitoare la tratarea, valorificarea și reciclarea aparatelor electrocasnice, contactați autoritățile locale competente, serviciul de colectare a deșeurilor menajere sau magazinul de unde ați achiziționat aparatul. Acest aparat este marcat în conformitate cu Directiva europeană 2012/19/UE privind deșeurile de echipamente electrice și electronice (DEEE).

Asigurându-vă că acest produs este eliminat în mod corect, contribuiți la prevenirea consecințelor negative asupra mediului înconjurător și sănătății persoanelor.

Simbolul  de pe produs sau de pe documentele care îl însoțesc indică faptul că acest aparat nu trebuie eliminat ca deșeu menajer, ci trebuie predat la punctul de colectare corespunzător pentru reciclarea echipamentelor electrice și electronice.

RECOMANDĂRI PENTRU ECONOMISIREA ENERGIEI

Pentru a asigura o ventilație adecvată, urmați instrucțiunile de instalare.

O ventilație insuficientă în spatele aparatului crește consumul de energie și scade eficiența de răcire. Deschiderea frecventă a ușii poate cauza o creștere a consumului de energie.

Temperatura interioară a aparatului și consumul de energie pot fi afectate și de temperatura ambientală, precum și de amplasarea aparatului. La setarea temperaturii, trebuie să se țină cont de acești factori. Reduceți cât mai mult posibil deschiderea ușii.

Pentru a dezgheța alimentele congelate, introduceți-le în frigider.

Temperatura scăzută a produselor congelate va contribui la răcirea celorlalte alimente din frigider. Permiteți răcirea alimentelor și a băuturilor înainte de a le introduce în frigider.

Poziția rafturilor din frigider nu afectează consumul de energie.

Alimentele trebuie amplasate pe rafturi astfel încât să se asigure circulația corespunzătoare a aerului (alimentele nu ar trebui să intre în contact unele cu celelalte și nici cu peretele din spate al frigiderului). Puteți mări capacitatea de depozitare a alimentelor congelate prin scoaterea coșurilor și a raftului Stop Frost, dacă există în dotare.

Nu vă faceți griji în ceea ce privește zgomotele emise de compresor; acestea sunt zgomote normale produse în timpul funcționării.

DIVERSE FUNCȚII ȘI POSIBILITĂȚI

Informații despre tehnologia LessFrost

Datorită garniturii vaporizatorului, tehnologia LessFrost oferă o răcire mai eficientă, reducerea necesității de a decongela manual și un spațiu de depozitare mai flexibil.

Setarea termostatului

Termostatul frigiderului/congelatorului reglează automat temperatura din interiorul compartimentelor. Rotind butonul din poziția 1 în poziția 5, se pot obține temperaturi mai scăzute.

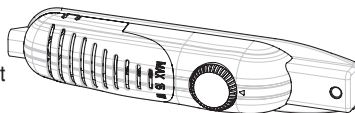

Notă importantă: Nu încercați să rotiți butonul dincolo de poziția 1 deoarece, în caz contrar, aparatul se va opri.

- 1 – 2 :** Pentru păstrarea pe termen scurt a alimentelor în compartimentul congelator, puteți regla butonul între poziția de minimum și cea de mijloc.
- 3 – 4 :** Pentru păstrarea pe termen lung a alimentelor în compartimentul congelator, puteți regla butonul în poziția de mijloc.
- 5 :** Pentru congelarea alimentelor proaspete. Aparatul va funcționa mai mult. Așadar, după atingerea condiției dorite, readuceți butonul la setarea anterioară.

Avertismente privind reglarea temperaturii

- Temperatura ambiantă, temperatura alimentelor proaspete păstrate în interior și frecvența deschiderii ușii influențează temperatura din compartimentul frigider. Dacă este necesar, modificați setarea temperaturii.
- În contextul eficienței în utilizare, nu se recomandă să utilizați frigiderul în spații unde temperatura este sub 10°C.
- Atunci când setați temperatura trebuie să țineți cont de cât de des se deschid și se închid recipientele în care sunt depozitate alimente proaspete și ușile frigiderului, de cantitatea de alimente depozitate în frigider și de mediul în care este amplasat frigiderul.
- Pentru a fi complet răcit, după conectare frigiderul dvs. ar trebui să funcționeze până la 24 de ore fără întrerupere, în funcție de temperatura ambiantă. Nu deschideți frecvent ușile frigiderului și nu depozitați multe alimente în interiorul acestuia în această perioadă.
- O funcție de temporizare de 5 minute este aplicată pentru a preveni deteriorarea compresorului frigiderului atunci când îl deconectați și îl repuneți în funcțiune sau în cazul unei pene de curent. Frigiderul va începe să funcționeze normal după 5 minute.
- Frigiderul este proiectat să funcționeze în intervalele de temperatură ambiantă prevăzute în standarde, conform clasei climatice precizate pe eticheta informativă. Nu este recomandată utilizarea frigiderului în spații unde temperatura se află în afara intervalelor precizate în scopul unei răcirii eficiente.
- Acest aparat este destinat utilizării la o temperatură ambiantă cuprinsă între 16°C și -32°C.

Clasa climatică	Temperatură ambiantă (°C)
SN:	Între 10 și 32 °C
ST:	Între 16 și 38 °C,
N:	Între 16 și 32 °C
T:	Între 16 și 43 °C

Accesoriiile

Tavă pentru cuburi de gheață

- Umpleți tava pentru cuburi de gheață cu apă și puneți-o în compartimentul congelator.
- După ce apa s-a transformat complet în gheață, puteți întoarce tava, după cum se arată mai jos, pentru a scoate cuburile de gheață.



Racletă de plastic

În timp se va acumula gheață în anumite zone ale compartimentului congelator.

Eliminați periodic gheața acumulată în congelator. Dacă este necesar, utilizați racleta de plastic din dotare.

Nu utilizați în acest scop obiecte metalice ascuțite.

În caz contrar, există riscul de perforare a circuitului frigiderului și de provocare a unor daune iremediabile la nivelul aparatului.



Toate descrierile scrise și vizuale din accesoriile pot varia în funcție de modelul aparatului.

Depozitarea alimentelor în zona cea mai rece a frigiderului

Alimentele dvs. vor fi mai bine depozitate dacă le puneți în cea mai potrivită zonă de răcire. Cea mai rece zonă este chiar deasupra compartimentului pentru legume și fructe.



Pentru a asigura o temperatură scăzută în această zonă, asigurați-vă că raftul este situat la nivelul acestui simbol, așa cum se arată în imagine.

Indicator de temperatură (la unele modele)

Pentru a vă ajuta să vă setați mai bine frigiderul, acesta a fost prevăzut cu un indicator de temperatură situat în zona cea mai rece.

Puteți verifica cu ușurință dacă temperatura din zona cea mai rece este adecvată: Când indicatorul arată „OK”, înseamnă că termostatul este setat corect și că temperatura interioară este corectă.

Deoarece „OK” apare cu negru, va fi dificil să vedeți această indicație dacă indicatorul de temperatură este slab luminat. Pentru a putea vizualiza această indicație în mod corespunzător, ar trebui să existe suficientă lumină.

Dacă nu apare simbolul „OK”, înseamnă că temperatura este prea mare: va trebui să modificați setarea termostatului și să așteptați 12 ore înainte de o nouă verificare vizuală a temperaturii.

NOTĂ: În urma unor deschideri repetate (sau deschiderii prelungite) a ușii sau după introducerea alimentelor proaspete în aparat, este normal ca indicația „OK” să nu apară pe indicatorul de setare a temperaturii. Dacă există o acumulare de cristale de gheață (pe peretele inferior al aparatului) pe evaporatorul compartimentului frigider (aparat supraîncărcat, temperatură ridicată în încăpere, deschideri frecvente ale ușilor), setați dispozitivul de reglare a temperaturii pe o poziție inferioară până când se obțin din nou perioadele de oprire a compresorului.

Limita superioară a celei mai reci zone este indicată pe partea inferioară a autocolantului (capul săgeții). Raftul de sus a celei mai reci zone trebuie să fie la același nivel cu capul săgeții. Cea mai rece zonă este sub acest nivel.

Deoarece aceste rafturi sunt detașabile, asigurați-vă că acestea sunt întotdeauna la același nivel cu aceste limite de zonă descrise pe autocolante, pentru a garanta nivelul de temperatură din această zonă.

Fiecare tip de aliment are o temperatură de conservare ideală și, în consecință, o anumită poziție.



Poziții	Produse
Rafturi superioare	Alimente gătite, deserturi și toate alimentele care trebuie consumate suficient de repede
Compartiment mai rece	Durata maximă de păstrare carne, carne de pasăre, vânat și pește crud : 1 până la 2 zile. Fructe proaspete, carne de porc gătită.
Sertar pentru legume și fructe	Legume și fructe proaspete.
Garnitură ușă	Sticlele se depozitează în partea inferioară a suporturilor de pe ușă, iar în partea superioară produse cu volum redus și utilizate în mod curent, cum ar fi iaurtul, smântâna proaspătă etc. Untul, cașcavalul și ouăle se introduc în suporturile aferente.

ARANJAREA ALIMENTELOR ÎN INTERIORUL APARATULUI

Compartimentul frigider

- Pentru a reduce umiditatea și creșterea ulterioară a zonelor cu gheață, nu puneți niciodată lichide în recipiente nesigilate în frigider. Gheața tinde să se depună pe părțile cele mai reci ale evaporatorului, iar în timp va necesita o dezghețare mai frecventă.
- nu puneți niciodată alimente calde în frigider. Mâncarea caldă trebuie lăsată să se răcească la temperatura camerei și trebuie așezată astfel încât să se asigure o circulație adecvată a aerului în compartimentul frigider.
- Nimic nu trebuie să atingă peretele din spate, deoarece va cauza îngheț, iar ambalajele se pot lipi de peretele din spate. Nu deschideți prea des ușa frigiderului.
- Puneți carnea și peștele curățat (învelit în ambalaje sau folie de plastic) pe care le veți folosi în 1-2 zile, în partea de jos a compartimentului frigider (care se află deasupra sertarului pentru legume și fructe) deoarece aceasta este cea mai rece zonă și va asigura cele mai bune condiții de depozitare.
- Puteți pune fructele și legumele în sertarul pentru legume și fructe fără ambalaj.

Compartimentul congelator

- Congelatorul se utilizează pentru depozitarea alimentelor congelate sau înghețate pentru perioade lungi de timp și pentru a produce cuburi de gheață.
- Pentru congelarea alimentelor proaspete, asigurați-vă că o suprafață cât mai mare a alimentelor care trebuie congelate se află în contact cu suprafața de răcire.
- Nu puneți alimente proaspete lângă produse congelate, deoarece acestea pot dezgheța mâncarea congelată.
- Împărțiți alimentele proaspete pe care le congelați (de ex., carne, pește și carne tocată) în porții pe care le veți utiliza odată.
- Odată ce aparatul a fost dezghețat, înlocuiți alimentele din congelator și nu uitați să le consumați cât mai repede posibil.
- Nu puneți niciodată alimente calde în compartimentul congelator. Deoarece afectează alimentele congelate.
- Pentru depozitarea alimentelor congelate, instrucțiunile de pe pachetele cu alimente congelate trebuie respectate cu strictețe și dacă nu sunt furnizate informații, alimentele nu trebuie păstrate mai mult de 3 luni de la data achiziționării.
- Când cumpărați alimente congelate, asigurați-vă că au fost congelate la temperaturi adecvate și că ambalajul este intact.
- Alimentele congelate trebuie transportate în recipiente adecvate pentru păstrarea calității alimentelor, iar apoi trebuie puse pe suprafețele de congelare ale unității în cel mai scurt timp posibil.
- Dacă ambalajul unui aliment congelat prezintă semne de umiditate și o umflătură anormală, probabil că a fost păstrat anterior la o temperatură inadecvată, iar conținutul s-a alterat.
- Perioada de păstrare a alimentelor congelate depinde de temperatura din cameră, de setarea termostatului, de cât de des este deschisă ușa, de tipul de alimente și de cât timp durează să transportați produsul acasă de la magazin. Respectați întotdeauna instrucțiunile imprimate pe ambalaj și nu depășiți niciodată durata de păstrare maximă indicată.

Rețineți că; doriți să redeschideți ușa congelatorului imediat după închidere, aceasta nu se va deschide ușor. Este normal! După atingerea condiției de echilibru, ușa se va deschide cu ușurință.

CURĂȚAREA ȘI ÎNTREȚINEREA

- Deconectați unitatea de la rețeaua electrică înainte de curățare.
- Nu curățați aparatul turnând apă.
- Aveți grijă să nu pătrundă apă în carcasa lămpii și la alte componente electronice.
- Aparatul trebuie curățat periodic cu o soluție de bicarbonat de sodiu și apă caldută.
- Curățați accesoriile separat cu apă și săpun. Nu le curățați în mașina de spălat vase.
- Nu folosiți detergenți, săpunuri sau alte produse abrazive. După spălare, clătiți-le cu apă curată și uscați-le cu atenție. După ce ați terminat curățarea, reconectați ștecărul la priză, asigurându-vă că aveți mâinile uscate.
- Nu utilizați niciodată materiale inflamabile, explozive sau corozive, cum ar fi diluant, gaz, acid pentru curățare.
- Condensatorul (partea neagră cu aripile negre din spatele aparatului) trebuie curățat cel puțin o dată pe an cu ajutorul unui aspirator sau a unei perii uscate. Acest lucru va ajuta ca aparatul să funcționeze mai eficient și vă va permite să economisiți energie.
- Asigurați-vă că nu pătrunde apă în zona conexiunilor electrice ale termostatului sau ale iluminării interne. Verificați periodic sigiliul ușii și curățați-l ori de câte ori este necesar.



Decongelare

Compartimentul frigider

- Dezghețarea se produce automat în compartimentul frigider în timpul funcționării; apa care rezultă din decongelare este colectată în tava de evaporare și se evaporă automat.
- Tava de evaporare și orificiul de scurgere a apei care rezultă din decongelare trebuie curățate periodic prin canalul de scurgere pentru ca apa din partea inferioară a frigiderului să se scurgă, nu să fie colectată.
- De asemenea, puteți turna 1/2 pahar(e) de apă în orificiul de evacuare pentru a curăța interiorul.

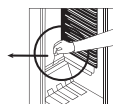
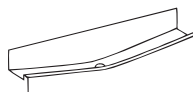

Compartimentul congelator;

- Gheața acumulată în compartimentul congelator trebuie îndepărtată periodic. (Utilizați racleta de plastic furnizată) Compartimentul congelatorului trebuie curățat la fel ca și compartimentul frigiderului; operațiunile de dezghețare ale compartimentului trebuie efectuate de cel puțin două ori pe an.

Pentru aceasta;

- Cu o zi înainte de dezghețare, setați selectorul termostatului pe poziția „5” pentru a îngheța complet alimentele.
- În timpul dezghețării, alimentele congelate trebuie ambalate în mai multe straturi de hârtie și păstrate într-un loc răcoros. Creșterea inevitabilă a temperaturii va scurta durata de păstrare a acestora. Amintiți-vă să consumați aceste alimente într-o perioadă relativ scurtă de timp.
- Reglați butonul termostatului pe poziția „” sau deconectați unitate; lăsați ușa deschisă până când se dezgheață complet.
- Pentru a accelera procesul de dezghețare, în compartimentul congelator se pot introduce unul sau mai multe vase cu apă caldă.
- Uscați interiorul aparatului cu atenție și reglați butonul termostatului pe poziția MAX.

Înlocuirea becului

Pentru a înlocui becul din compartimentul congelatorului și frigiderului;

1. Deconectați frigiderul.
2. Scoateți capacul carcasei folosind o șurubelniță.
3. Înlocuiți cu un bec de maxim 15 wați.
4. instalați capacul.
5. Așteptați 5 minute înainte de reconectare și aduceți termostatul pe poziția inițială.

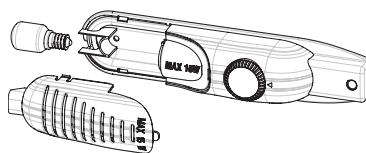

Înlocuirea becului cu LED

Dacă frigiderul dvs. este prevăzut cu bec cu LED, contactați biroul de asistență, deoarece acesta trebuie schimbat numai de personal autorizat.

TRANSPORT ȘI REPOZIȚIONARE

Transportul și schimbarea poziției de instalare

- Ambalajul original și spuma pot fi păstrate pentru un nou transport (opțional).
- Ar trebui să fixați frigiderul într-un ambalaj gros, cu benzi sau cabluri puternice și să urmați instrucțiunile de transport de pe ambalaj în cazul unui nou transport.
- Scoateți părțile mobile (rafturi, accesorii, cutii de legume etc.) sau fixați-le în frigider asigurându-le împotriva șocurilor folosind benzile în timpul re poziționării și transportului.

Transportați frigiderul în poziție verticală.

Inversarea direcției de deschidere a ușii

- Direcția de deschidere a ușilor aparatului dvs. poate fi modificată. Dacă doriți să faceți acest lucru, vă rugăm să contactați cel mai apropiat service autorizat.

ÎNAINTE DE A CONTACTA SERVICIUL DE ASISTENȚĂ TEHNICĂ POST-VÂNZARE

Dacă frigiderul nu funcționează corect, poate fi vorba despre o problemă minoră deci, înainte de a contacta un electrician, verificați următoarele, pentru a economisi timp și bani.

Ce trebuie să faceți dacă frigiderul nu funcționează ;

Verificați următoarele:

- Nu există alimentare cu energie ,
- Comutatorul general din casa dvs. este deconectat ,
- Termostatul este setat pe poziția „” ,
- Priza nu este adecvată. Pentru verificare, conectați la priza respectivă un aparat despre care știți sigur că funcționează.

Ce trebuie să faceți dacă frigiderul funcționează defectuos:

Verificați următoarele:

- Nu ați supraîncărcat aparatul ,
- Ușile sunt închise perfect ,
- Nu există praf pe condensator ,
- Există loc suficient în spate și pe laterale.

Dacă se aude zgomot ;

Gazul de răcire care circulă în circuitul de frigiderului poate emite un zgomot ușor (bolboroseală) chiar și atunci când compresorul nu este în funcțiune. Nu vă faceți griji, este normal. Dacă se aud alt fel de sunete, verificați dacă ;

- Aparatul este bine echilibrat ,
- Nu există ceva care atinge partea din spate.
- Lucrurile depozitate pe aparat vibrează.

Dacă în partea inferioară a frigiderului există apă ;

Verificați următoarele:

- Orificiul de scurgere pentru apa de decongelare nu este înfundat (utilizați dispozitivul special pentru a curăța orificiul de scurgere)

Recomandări

- În timpul penelor de curent, pentru a preveni orice problemă legată de compresor, trebuie să scoateți frigiderul din priză. Trebuie să efectuați conectarea la 5 - 10 minute după alimentarea cu energie electrică. Dacă deconectați frigiderul de la sursa de alimentare din orice un motiv, ar trebui să așteptați cel puțin 5 minute pentru a reconecta aparatul. Este important pentru a evita deteriorarea componentelor frigiderului.
- Unitatea de răcire a frigiderului este încastrată în peretele posterior. Prin urmare, pe suprafața posterioară a frigiderului pot apărea picături de apă sau gheață datorită funcționării compresorului în intervalele specificate. Acest lucru este normal. Nu este necesar să efectuați o operațiune de dezghețare decât dacă gheața este excesivă .
- Dacă nu folosiți frigiderul mai mult timp (de exemplu, în vacanța de vară), setați termostatul pe poziția „*”. După decongelare, curățați frigiderul și lăsați ușa deschisă pentru a preveni umiditatea și mirosul. Dacă problema persistă deși ați urmat instrucțiunile de mai sus, adresați-vă celui mai apropiat service autorizat.
- Aparatul pe care l-ați achiziționat este destinat exclusiv utilizării de tip casnic, în scopurile prevăzute. Nu este destinat pentru uz comercial sau uz comun. În cazul în care clientul utilizează aparatul fără a respecta aceste indicații, subliniem faptul că producătorul și distribuitorul nu își asumă răspunderea pentru reparațiile și defecțiunile din perioada de garanție.

Recomandări pentru reducerea consumului de energie

1. Instalați aparatul într-o încăpere răcoroasă, bine ventilată, dar nu în lumina directă a soarelui și nici în apropierea unei surse de căldură (radiator, aragaz etc). În caz contrar, utilizați o tablă izolatoare.
2. Așteptați ca alimentele și băuturile calde să se răcească înainte de a le introduce în aparat.
3. Pentru a dezgheța alimentele congelate, introduceți-le în compartimentul frigider. Temperatura scăzută a alimentelor congelate va ajuta la răcirea compartimentului frigider atunci când se dezgheată. Astfel, se economisește energie. Dacă scoateți alimentele congelate, vor avea loc pierderi de energie.
4. La introducerea în frigider, băuturile și lichidele trebuie să fie acoperite. În caz contrar, crește umiditatea din interiorul aparatului. Implicit va crește și timpul de funcționare. De asemenea, acoperirea băuturilor și lichidelor ajută la păstrarea mirosului și gustului.
5. Atunci când introduceți alimente și băuturi, deschideți ușa aparatului cât mai puțin timp posibil.
6. Țineți închise capacele compartimentelor cu temperaturi diferite din aparat (sertarul pentru legume și fructe, compartimentul de răcire...etc).
7. Garnitura ușii trebuie să fie curată și flexibilă. Înlocuiți garniturile, dacă sunt uzate.
8. Dacă scoateți raftul congelatorului aveți mai mult spațiu de depozitare pentru alimente. Consumul de energie este declarat la încărcare maximă și fără raftul congelatorului.

COMPONENTELE APARATULUI ȘI COMPARTIMENTELE (TM 55 cm / 140cm)

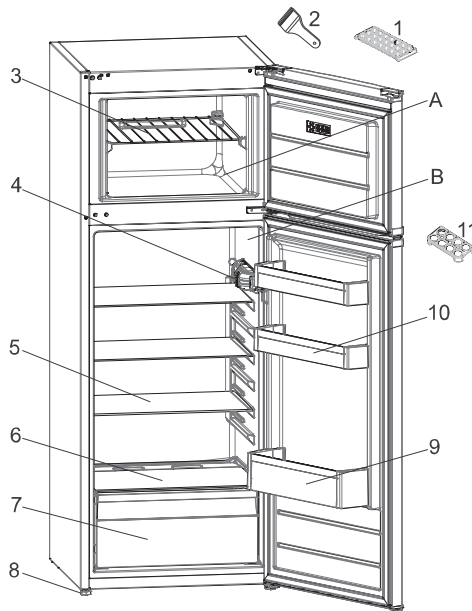

Această prezentare are doar scopul de vă informa cu privire la componentele aparatului.
Componentele pot varia în funcție de modelul aparatului.

- A. COMPARTIMENTUL FRIGIDER
- B. COMPARTIMENTUL CONGELATOR

- 1. Tavă pentru cuburi de gheață
- 2. Racletă de plastic pentru gheață
- 3. Raft congelator
- 4. Cutie termostat
- 5. Rafturi frigider
- 6. Capac compartiment legume și fructe
- 7. Sertar pentru legume și fructe
- 8. Piciorușe de nivelare
- 9. Raft pentru sticle
- 10. Rafturi unt / brânză
- 11. Suport pentru ouă

BEZPEČNOSTNÉ POKYNY

DÔLEŽITÉ! Prečítajte si a dodržiavajte

Pred použitím spotrebiča si prečítajte tieto bezpečnostné pokyny. Uchovajte ich poruke pre budúce použitie.

V týchto pokynoch a na samotnom spotrebiči sú uvedené dôležité upozornenia týkajúce sa bezpečnosti, ktoré treba vždy dodržiavať. Výrobca odmieta zodpovednosť v prípade nedodržania týchto bezpečnostných pokynov, nenáležitého používania spotrebiča alebo nesprávneho nastavenia ovládania.

⚠ Veľmi malé deti (0–3 rokov) nepúšťajte k spotrebiču. Malé deti (3–8 rokov) nepúšťajte k spotrebiču bez dozoru. Deti od 8 rokov a osoby so zníženými fyzickými, zmyslovými a mentálnymi schopnosťami alebo s nedostatkom skúseností a znalostí môžu používať tento spotrebič len v prípade, ak sú pod dozorom alebo dostali pokyny týkajúce sa používania spotrebiča bezpečným spôsobom a chápu hroziace nebezpečenstvá. Deti sa so spotrebičom nesmú hrať. Čistenie a používateľskú údržbu nesmú vykonávať deti bez dozoru. Deti vo veku 3 až 8 rokov môžu nakladať a vykladať chladiace spotrebiče.

POVOLENÉ POUŽÍVANIE

⚠ **UPOZORNENIE:** Spotrebič nie je určený na ovládanie prostredníctvom externého prepínacieho zariadenia, ako je časovač, ani samostatným diaľkovým ovládačom.

⚠ Tento spotrebič je určený na použitie v domácnosti alebo na podobné účely ako napr.: v oblastiach kuchyniek pre personál v dielňach, kanceláriách a iných

pracovných prostrediach; na farmách; pre klientov v hoteloch, modeloch, penziónoch a iných ubytovacích zariadeniach.

⚠ Tento spotrebič nie je určený na profesionálne používanie. Spotrebič nepoužívajte vonku.

⚠ Žiarovka používaná vnútri spotrebiča je špeciálne určená pre domáce spotrebiče a nie je vhodná na bežné osvetľovanie miestností v domácnosti (Nariadenie ES 244/2009).

⚠ Spotrebič je určený na používanie na miestach, kde teplota dosahuje nasledujúce rozsahy, v súlade s klimatickou triedou uvedenou na údajovom štítku.

Spotrebič nemusí fungovať správne, ak sa prídlho ponechá pri teplote mimo špecifikovaného rozsahu.

Okolité teplota podľa klimatických tried:

SN:	10 až 32 °C
ST:	16 až 38 °C;
N:	16 až 32 °C
T:	16 až 43 °C



Tento spotrebič neobsahuje látky CFC.

Chladiaci okruh obsahuje R600a (HC). Spotrebiče s izobutánom (R600a): izobután je prírodný plyn bez negatívnych účinkov na životné prostredie; je však horľavý. Preto dávajte pozor, aby sa potrubia chladiaceho okruhu nepoškodili, najmä pri vyprázdňovaní chladiaceho okruhu.

⚠ **UPOZORNENIE:** Nepoškodzujte rúrky chladiaceho okruhu spotrebiča.

⚠ **UPOZORNENIE:** Vetracie otvory

na telese spotrebiča alebo na
vstavanej konštrukcii nesmú byť
upchaté.

⚠ UPOZORNENIE: Na zrýchlenie
procesu odmrazovania nepoužívajte
mechanické, elektrické ani chemické
prostriedky nad rámec tých, ktoré
odporúča výrobca.

⚠ UPOZORNENIE: Nepoužívajte
ani neumiestňujte elektrické
zariadenia do vnútra priečinkov
spotrebiča, pokiaľ nejde o typ, ktorý
výslovne povolil výrobca.

⚠ UPOZORNENIE: pomôcky na
tvorbu ľadu a výdajníky vody, ktoré
nie sú priamo pripojené k vodovodu,
sa musia plniť výlučne pitnou vodou.

⚠ UPOZORNENIE: Automatické
výrobníky ľadu a/alebo dávkovače
vody musíte pripojiť výhradne k
vodovodu s pitnou vodou, s tlakom v
potrubí medzi 0,17 a 0,81 MPa (1,7 a
8,1 bar).

⚠ V blízkosti spotrebiča neskladujte
výbušné látky, ako sú aerosolové
nádoby, a neukladajte ani
nepoužívajte benzín či iné horľavé
látky.

⚠ Neprehltávajte obsah (netoxický)
chladiacich vložiek (dodávaných k
niektorým modelom).
Nekonzumujte kocky ľadu ani ľadové
lízanky bezprostredne po vytiahnutí
z mrazničky, pretože vám môžu
spôsobiť omrzliny.

⚠ V prípade produktov využívajúcich
vzduchový filter vo vnútri prístupného
krytu ventilátora bude počas
prevádzky chladničky filter vždy
nainštalovaný.

⚠ V priestore mrazničky
neuchovávajúte sklenené nádoby s
tekutinami, pretože môžu prasknúť.
Ventilátor (ak je súčasťou výbavy)
neblokujte potravinami.

Po vložení potravín skontrolujte, či sa
dvierka priestorov správne zatvárajú.
Platí to najmä o dvierkach mrazničky.

⚠ Poškodené tesnenie je potrebné
vymeniť čo najskôr.

⚠ Priečinkov chladničky využívajte
výlučne na uchovávanie čerstvých
potravín a priestor mrazničky výlučne
na uchovávanie mrazených potravín,
mrazenie čerstvých potravín a
výrobu kociek ľadu.

⚠ Vyhýbajte sa uchovávaniu
nezabalených potravín v priamom
kontakte s vnútornými povrchmi
priečinka chladničky alebo
mrazničky.

Spotrebiče sú vybavené špeciálnymi
priečinkami (priečinkov na čerstvé
potraviny, nula stupňová skrinka...).
Ak sa v špecifickej brožúre k
produktu neuvádza opak, tieto
priečinky sa môžu vybrať bez
ohrozenia náležitej funkčnosti
spotrebiča.



C-pentán sa používa ako
nadúvadlo v izolačnej pene a
ide o horľavý plyn.

Najvhodnejšie priehradky spotrebiča,
kde sa majú uskladňovať konkrétne
typy potravín s ohľadom na rôzne
rozloženie teploty v rôznych
priehradkách spotrebiča sú
nasledovné:

- Priestor chladničky:

1) Vrchná časť dverí priestoru
chladničky & – teplotná zóna:
Uskladnenie tropického ovocia,
konzerv, nápojov, vajec, omáčok,
nakladanej zeleniny, masla, džemu.

2) Stredná časť priehradky
chladničky – chladná zóna:
Uskladnenie syra, mlieka,
mliekárenských produktov,
lahôdkárskych produktov, jogurtu

3) Spodná časť priehradky

chladničky – najchladnejšia zóna:
Uskladnenie studených nárezov, dezertov, mäsa a rýb, tvarohových zákuskov, čerstvých cestovín, kyslej smotany, pesta/salsy, domácich varených jedál, krémov do zákuskov, pudingov a mäkkých syrov.

4) Zásuvka na ovocie & a zeleninu naspodku chladiaceho priestoru:
Uskladnenie ovocia a zeleniny (okrem tropického ovocia).

5) Chladiaca priehradka: V najstudenšej zásuvke skladujte iba mäso a ryby.

- Mraziaci priestor:

Priehradka zóny so 4 hviezdičkami (****) je vhodná na mrazenie potravín od teploty okolia a na uskladnenie mrazených potravín, pretože teplota je rovnomerne rozložená v celej priehradke. Kúpené mrazené potraviny majú dobu uskladnenia uvedenú na obale. Tento dátum berie do úvahy typ uskladnenej potraviny, a preto ho treba dodržiavať. Čerstvé potraviny by mali byť uskladnené na nasledujúci čas: 1 – 3 mesiace syr, mäkkýše, zmrzlina, šunka/ klobása, mlieko, čerstvé tekutiny; 4 mesiace rezne alebo kotlety (hovädzie, jahňacie, bravčové); 6 mesiacov maslo alebo margarín, hydina (kurča, morka); 8 – 12 mesiacov ovocie (okrem citrusov), pečené mäso (hovädzie, jahňacie, bravčové), zelenina. Dátumy trvanlivosti na balení potravín v 2-hviezdičkovej zóne sa musia dodržiavať.

Aby nedošlo ku kontaminácii potravín, dodržujte nasledujúce odporúčania:

- Otváranie dverí na dlhší čas môže spôsobiť značný nárast teploty v priehradkách spotrebiča.
- Pravidelne čistite povrchy, ktoré sa dotýkajú potravín, a prístupné

odtokové systémy.

- Čistíte nádrže na vodu, ak neboli použité 48 hodín; prepláchnite systém prívodu vody pripojený na vodovod, ak sa 5 dní nečerpala voda.
- Surové mäso a ryby skladujte v chladničke vo vhodných nádobách, aby nedošli do kontaktu s inými potravinami a nekvapkalo z nich na ne.
- Priehradky na mrazené potraviny s dvoma hviezdičkami sú vhodné na skladovanie vopred zmrazeného jedla, uskladnenie alebo výrobu zmrzliny a kociek ľadu.
- Čerstvé potraviny nemrazte v priehradkách s jednou, dvoma alebo tromi hviezdičkami.
- Ak necháte chladiaci spotrebič na dlhší čas prázdny, vypnite ho, odmrazte, vyčistite, vyutierajte a nechajte dvere otvorené, aby sa v ňom netvorila pleseň.

INŠTALÁCIA

⚠ So spotrebičom musia manipulovať a inštalovať ho minimálne dve osoby – riziko zranenia. Pri vybalovaní a inštalovaní používajte ochranné rukavice – nebezpečenstvo porezania.

⚠ Inštalačné práce, vrátane prívodu vody (ak je), elektrického zapojenia a opráv musí vykonávať kvalifikovaný technik. Neopravujte ani nevymieňajte žiadnu časť spotrebiča, ak to výslovne nie je uvedené v návode na používanie. Nepúšťajte deti na miesto inštalácie. Po vybalení spotrebiča sa uistite, že sa počas prepravy nepoškodil. V prípade problémov sa obráťte na predajcu alebo najbližší popredajný servis. Po inštalovaní je potrebné uložiť obalový

materiál (plasty, polystyrénové dielce a pod.) mimo dosahu detí – riziko zadusenía. Pred vykonávaním inštaláčných prác musíte spotrebič odpojiť od elektrického napájania – nebezpečenstvo zásahu elektrickým prúdom. Počas inštalácie dávajte pozor, aby ste spotrebičom nepoškodili napájací kábel – riziko vzniku požiaru alebo zásahu elektrickým prúdom. Spotrebič zapnite až po úplnom dokončení inštalácie.

⚠ Pri premiestňovaní spotrebiča dávajte pozor, aby ste nepoškodili podlahu (napr. parkety). Spotrebič inštalujte na podlahu alebo podklad, ktorý je dostatočne pevný, aby uniesol jeho hmotnosť, na mieste vhodnom vzhľadom na veľkosť a použitie spotrebiča. Pri inštalovaní spotrebiča dbajte, aby nebol v blízkosti zdroja tepla a aby boli všetky štyri nožičky stabilné a pevne dosadali na podlahu, v prípade potreby ich nastavte a pomocou vodováhy skontrolujte, či je spotrebič v dokonale vodorovnej polohe. Kým zapnete spotrebič, počkajte aspoň dve hodiny, čím sa zaistí plná efektivita rozvodov chladiva. Všetky rozmery a vzdialenosti potrebné na inštaláciu spotrebiča sa nachádzajú v inštaláčnej príručke.

⚠ **UPOZORNENIE:** Pri umiestňovaní spotrebiča dbajte, aby sa prírodný kábel niekde nezachytil a nepoškodil.

⚠ **UPOZORNENIE:** ak sa má zabrániť rizikám z dôvodu nestability, umiestnenie alebo upevnenie spotrebiča sa musí vykonať podľa pokynov výrobcu.

Je zakázané umiestňovať chladničku tak, aby sa kovová hadica plynového sporáka, kovové plynové alebo vodovodné potrubie alebo elektrické

drôty dotýkali zadnej steny chladničky (had kondenzátora).

⚠ Aby ste zabezpečili dostatočné vetranie, na oboch stranách spotrebiča a nad ním ponechajte voľné miesto. Vzdialenosť medzi zadnou stenou spotrebiča a stenou za ním by mala byť 50 mm, aby sa povrchy neprehriali. Pri menšej vzdialenosti sa zvýši spotreba energie.

Počas inštalácie, prv než zapojíte spotrebič do siete, zveste napájací kábel z háčika na kondenzátore.

VAROVANIA PRE POUŽÍVANIE ELEKTRICKÉHO ZARIADENIA

⚠ ISpotrebič sa musí dať odpojiť od napájania buď vyťahnutím zástrčky, pokiaľ je ľahko dostupná, alebo prostredníctvom prístupného viacpólového prepínača nainštalovaného pred zásuvkou podľa predpisov pre domovú elektroinštaláciu a spotrebič musí byť uzemnený v súlade s národnými bezpečnostnými normami pre elektrotechniku.

⚠ Nepoužívajte predĺžovacie káble, rozdvojky ani adaptéry. Po inštalácii spotrebiča nesmú byť jeho elektrické časti prístupné používateľom.

Nepoužívajte spotrebič, keď ste mokří alebo naboso.

Spotrebič neuvádzajte do činnosti, ak je poškodený napájací kábel alebo zástrčka, ak nepracuje správne, ak je poškodený alebo ak spadol.

⚠ Ak je prírodný kábel poškodený, musí ho výrobca, servisný zástupca alebo podobná kvalifikovaná osoba vymeniť za totožný, aby nemohlo vzniknúť riziko zásahu elektrickým prúdom.

⚠ **UPOZORNENIE:** Na zadnú stranu spotrebiča neumiestňujte prenosné viacnásobné zásuvky

alebo prenosné zdroje napájania.

ČISTENIE A ÚDRŽBA

 **UPOZORNENIE:** Pred údržbou vždy dbajte, aby bol spotrebič vypnutý a odpojený od elektrickej siete; nikdy nepoužívajte parné čistiace zariadenie – nebezpečenstvo zásahu elektrickým prúdom.

 **Nepoužívajte abrazívne alebo drsné čistiace prostriedky, ako sú spreje na okná, čistiace prostriedky obsahujúce žieraviny, horľavé kvapaliny, čistiace vosky, koncentrované čistiace prostriedky, bielidlá ani čistiace prostriedky obsahujúce ropné produkty na plastové časti, interiér a tesnenia dvierok.**
Nepoužívajte papierové utierky, drsné čistiace hubky ani nijaké drsné nástroje na čistenie.

LIKVIDÁCIA OBALOVÝCH MATERIÁLOV

Všetky obalové materiály sa môžu recyklovať na 100 %, ako to potvrdzuje symbol recyklácie .

Rôzne časti obalu likvidujte zodpovedne, v plnom súlade s platnými miestnymi predpismi o likvidácii odpadov.

LIKVIDÁCIA DOMÁCICH SPOTREBIČOV

Tento spotrebič je vyrobený z recyklovateľných a znovu použiteľných materiálov.

Zlikvidujte ho v súlade s miestnymi predpismi o likvidácii odpadov.

Podrobnejšie informácie o zaobchádzaní, obnove a recyklácii domácich spotrebičov dostanete na miestnom úrade, v zberných surovinách alebo v obchode, kde ste spotrebič kúpili. Tento spotrebič je označený v súlade s Európskou smernicou 2012/19/ES o likvidácii elektrických a elektronických zariadení (OEEZ).

Zabezpečením, že tento výrobok bude zlikvidovaný správnym spôsobom, pomôžete predchádzať potenciálnym negatívnym dopadom na životné prostredie a ľudské zdravie.

Symbol  na spotrebiči alebo v sprievodných dokumentoch znamená, že s týmto výrobkom sa nesmie zaobchádzať ako s domovým odpadom,

ale treba ho odovzdať v zbernom stredisku na recykláciu elektrických a elektronických zariadení.

RADY NA ÚSPORU ELEKTRICKEJ ENERGIE

Dodržiavajte inštaláčne pokyny, aby ste zaistili náležité vetranie.

Nedostatočné vetranie za výrobkom zvyšuje spotrebu energie a znižuje účinnosť chladenia. Časté otváranie dvier môže spôsobiť zvýšenú spotrebu energie.

Vnútna teplota spotrebiča a spotreba energie môžu byť ovplyvnené aj okolitou teplotou a miestom, kde sa spotrebič nachádza. Teplotu treba nastaviť vzhľadom na tieto faktory.

Otváranie dverí obmedzte na minimum.

Pri rozmrazovaní vložte mrazené potraviny do chladničky. Nízka teplota zmrazených potravín ochladí jedlo v chladničke.

Pred vloženíím potravín do spotrebiča ich nechajte vychladnúť.

Poloha políc v chladničke nemá vplyv na úsporu energie. Potraviny kladte na police tak, aby sa zabezpečila adekvátna cirkulácia vzduchu (potraviny by sa nemali navzájom dotýkať a mal by byť priestor medzi nimi a zadnou stenou).

Skladovacia kapacita na mrazené potraviny môžete zväčšiť vybratím košov, prípadne poličky Stop Frost, ak je vo výbave.

Zvuky vychádzajúce z kompresora sú bežné prevádzkové zvuky.

RÔZNE FUNKCIE A MOŽNOSTI

Informácie o technológii Less Frost

Vďaka obalu okolo výparníka ponúka technológia LessFrost efektívnejšie chladenie, zníženú potrebu manuálneho odmrazovania a flexibilnejší skladovací priestor.

Nastavenie termostatu

Termostat chladničky s mrazničkou automaticky reguluje vnútornú teplotu v priehradkách. Otáčaním gombíka z polohy 1 po 5 môžete dosiahnuť nižšiu teplotu.

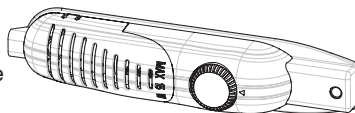

Dôležité upozornenie: Nepokúšajte sa otočiť gombíkom za polohu 1 – zastaví to spotrebič.

- 1 – 2 : Na krátkodobé uskladnenie potravín v priestore mrazničky môžete nastaviť gombík medzi minimálnu a strednú polohu.
- 3 – 4 : Na dlhodobé uskladnenie potravín v priestore mrazničky môžete nastaviť gombík na strednú polohu.
- 5 : Na mrazenie čerstvých potravín. Spotrebič bude pracovať dlhšie. Takže po dosiahnutí želaného stavu vráťte gombík na predchádzajúce nastavenie.

Upozornenia týkajúce sa úprav teploty

- Teplotu v priehradke chladničky ovplyvňuje okolitá teplota, teplota čerstvo uložených potravín a frekvencia otvárania dverí. V prípade potreby zmeňte nastavenie teploty.
- Z hľadiska účinnosti sa neodporúča prevádzkovať chladničku v prostredí chladnejšom ako 10 °C.
- Termostat by sa mal nastavovať s ohľadom na to, ako často sa vkladá čerstvé jedlo a dvere mrazničky sa otvárajú a zatvárajú, koľko potravín sa v chladničke skladuje, a vzhľadom na prostredie, kde je chladnička umiestnená.
- Chladnička by po zapnutí mala bežať 24 hodín bez prerušenia podľa okolitej teploty, aby sa zabezpečilo jej dôkladné vychladenie. V priebehu tohto času neotvárajte dvere mrazničky často, ani do nej nevkladajte veľa potravín.
- Vaša chladnička má funkciu 5-minútového odkladu, ktorá zabraňuje poškodeniu kompresora, keď ju odpojíte od siete a znova zapojíte alebo v prípade výpadku prúdu. Chladnička začne normálne pracovať po 5 minútach.
- Vaša chladnička je určená na prevádzku v limitoch okolitej teploty uvedených v normách podľa klimatickej triedy uvedenej na informačnom štítku. Z hľadiska účinnosti chladenia sa neodporúča, aby vaša chladnička pracovala v prostredí, ktoré je mimo uvedených teplotných limitov.
- Tento spotrebič je určený na použitie pri okolitej teplote v rozmedzí 16 – 32 °C.

Klimatická trieda	Okolité teplota (°C)
SN:	Od 10 do 32 °C;
ST:	Od 16 do 38 °C;
N:	Od 16 do 32 °C;
T:	Od 16 do 43 °C;

Príslušenstvo

Nádobka na ľad

- Nádobku na ľad naplňte do vodou a vložte ju do mraziaceho priestoru.
- Keď voda celkom zamrzne, môžete nádobkou pokrútiť, ako je znázornené ďalej, a vybrať kocky ľadu.



Plastová škrabka

Po čase sa na niektorých miestach v priestore mrazničky vytvorí námraza. Námrazu by ste mali z mrazničky pravidelne odstraňovať. V prípade potreby použite priloženú plastovú škrabku. Nepoužívajte na to ostré kovové predmety. Mohli by prepichnúť chladiaci okruh a nenávratne poškodiť chladiacu jednotku.



Všetky písomné a vizuálne opisy príslušenstva sa môžu líšiť v závislosti od modelu spotrebiča.

Ukladanie jedla do najchladnejšej časti chladničky



Vaše potraviny budú uskladnené lepšie, ak ich vložíte do najvhodnejšej chladiacej oblasti. Najchladnejšia je oblasť nad zásuvkou na zeleninu a ovocie.

Aby ste si boli istí, že máte v tejto oblasti nízku teplotu, polica sa musí nachádzať zároveň tohto symbolu, ako je na ilustrácii.

Ukazovateľ teploty (v niektorých modeloch)

Aby sme vám pomohli chladničku lepšie nastaviť, vybavili sme ju ukazovateľom teploty v najchladnejšej oblasti.

Ľahko môžete skontrolovať, či je teplota v najchladnejšej oblasti vhodná: keď je na ukazovateli „OK“, znamená to, že je termostat nastavený správne a vnútorná teplota je správna.

Pretože „OK“ sa zobrazuje na čiernom pozadí, je to slabo vidieť, ak je ukazovateľ teploty slabo osvetlený. Aby ste ukazovateľ videli dobre, svetlo by malo byť dostatočné.

Ak sa slovíčko „OK“ nezobrazí, znamená to, že teplota je príliš vysoká: nastavenie termostatu budete musieť upraviť a po 12 hodinách znova teplotu vizuálne skontrolovať.

POZNÁMKA: Po opakovanom otváraní (alebo dlhšom otvorení) dvier alebo po vkladaní čerstvých potravín do spotrebiča je normálne, že sa na ukazovateli nastavenia teploty nezobrazí „OK“. Ak sa vytvorilo veľké množstvo ľadových kryštálov (spodná stena spotrebiča) na výparníku v priestore chladničky (preplnený spotrebič, vysoká teplota v miestnosti, časté otváranie dverí), nastavte teplotu do nižšej polohy, až kým nedosiahnete, že kompresor sa znovu bude vypínať.

Horná hranica najstudenšej oblasti je vyznačená spodnou stranou nálepky (hlava šípky). Horna polica najstudenšej oblasti musí byť na tej istej úrovni ako hlava šípky. Najstudenšia oblasť je pod touto úrovňou.

Pretože tieto police sú vyberateľné, dbajte, aby boli vždy na rovnakej úrovni s limitmi zóny vyznačenými na nálepkách, aby boli teploty v tejto oblasti zaručené.

Každý typ potravín má ideálnu teplotu uchovania, a teda konkrétne miesto, ktoré treba dodržiavať.



Umiestnenie	Potraviny
Horné police	Varené potraviny, zákusky a všetky potraviny, ktoré treba rýchlo skonzumovať
Najchladnejší priestor	Mäso, hydina, divina a surové ryby. Maximálna doba uchovania: 1 až 2 dni. Čerstvé ovocie, uvarené bravčové mäso.
Zásuvka na zeleninu	Čerstvá zelenina a ovocie.
Dvere	Poličky na dverách obsahujú v dolnej časti fľašky a v horných nízkoobjemové a aktuálne používané potraviny ako jogurty, čerstvá smotana a pod.
	Maslo, tvrdé syry a vajčka sa ukladajú do príslušných držiakov.

ULOŽENIE POTRAVÍN V SPOTREBIČI

Chladiaci priestor

- Aby sa znížila vlhkosť, ktorá následne zvyšuje námrazu, nikdy do chladničky nedávajte tekutiny v uzavretých nádobách. Námraza sa zvyčajne koncentruje v najchladnejších častiach výparníka po čase bude potrebné ju častejšie odmrazovať.
- Do chladničky nikdy nekladajte teplé jedlá. Teplé jedlá by ste mali nechať vychladnúť pri izbovej teplote a uložiť tak, aby sa zabezpečila dostatočná cirkulácia vzduchu v priehradke chladničky.
- Nič by sa nemalo dotýkať zadnej steny, pretože to vytvára námrazu a balíčky sa môžu prilepiť na zadnú stenu. Neotvárajte dvere chladničky príliš často.
- Mäso a očistené ryby (zabalené v obaloch alebo plastovej fólii), ktoré použijete v priebehu 1 – 2 dní, uložte do spodnej časti priehradky chladničky (nad zásuvkou na ovocie a zeleninu), pretože je to najchladnejšia časť a zabezpečí najlepšie podmienky na uskladnenie.
- Ovocie a zeleninu môžete uložiť do zásuvky na ovocie a zeleninu bez obalu.

Mraziaci priestor

- Mraznička sa používa na uskladnenie hlboko zmrazených alebo mrazených potravín na dlhší čas alebo na výrobu kociek ľadu.
- Ak chcete zmraziť čerstvé potraviny, čo najväčší povrch jedla, ktoré sa má zmraziť, by mal byť v kontakte s chladiacim povrchom.
- Neukladajte vedľa seba čerstvé a mrazené potraviny, pretože mrazené sa tak môžu roztopiť.
- Pri mrazení čerstvých potravín (t. j. mäsa, rýb a mletého mäsa) ich rozdeľte na porcie, ktoré použijete na jeden raz.
- Po rozmrazení spotrebiča vráťte potraviny do mrazničky a nezabudnite ich v krátkom čase spotrebovať.
- Do priehradky mrazničky nikdy nekladajte teplé jedlá. Narušilo by to mrazené potraviny.
- Pri skladovaní mrazených potravín treba vždy starostlivo dodržiavať pokyny uvedené na obaloch mrazených potravín a ak na nich nie sú informácie, potraviny by sa nemali skladovať dlhšie ako 3 mesiace od dátumu ich kúpy.
- Keď kupujete mrazené potraviny, presvedčte sa, že boli zamrazené pri vhodnej teplote a obal je neporušený.
- Mrazené potraviny by sa mali prepravovať vo vhodných nádobách, aby si zachovali kvalitu, a mali by sa čo najskôr vrátiť na mraziace plochy spotrebiča.
- Ak na obale mrazených potravín zbadáte stopy vlhkosti alebo abnormálne vydutie, je pravdepodobné, že boli skladované pri nevhodnej teplote a obsah sa pokazil.
- Čas skladovania mrazených potravín závisí od okolitej teploty v miestnosti, nastavenia termostatu, frekvencie otvárania dverí, typu potravín a času potrebného na prepravu potravín z obchodu domov. Vždy dodržujte pokyny vytlačené na obale a nikdy neprekračujte uvedenú maximálnu dobu skladovania.

Upozornenie: Ak chcete dvere mrazničky otvoriť ihneď po zatvorení, nepôjde to ľahko. Je to celkom normálne. Po dosiahnutí rovnovážneho stavu sa dvere budú dať otvoriť ľahko.

ČISTENIE A ÚDRŽBA

- Pred čistením odpojte spotrebič od elektrického napájania.
- Nečistíte spotrebič tečúcou vodou.
- Dbajte, aby sa do krytu lampy a iných elektrických komponentov nedostala voda.
- Spotrebič by sa mal čistiť pravidelne roztokom sódy bikarbóny vo vlažnej vode.
- Príslušenstvo čistíte osobitne mydlom a vodou. Nedávajte ho do umývačky.
- Nikdy nepoužívajte abrazívne produkty, čistiace prostriedky alebo mydlá. Po umytí opláchnite čistou vodou a starostlivo utrite. Po skončení čistenia znova zapojte do siete suchými rukami.
- Nikdy na čistenie nepoužívajte horľavé, výbušné alebo korozívne materiály, ako je riedidlo, plyn, kyselina.
- Kondenzátor (čierna časť s čiernymi rebrami v zadnej časti spotrebiča) by sa mala čistiť vysávačom alebo suchou kefou aspoň raz ročne. Pomôže to, aby váš spotrebič pracoval efektívnejšie a s úsporou energie.
- Dbajte, aby sa elektrické spoje termostaty alebo vnútorného osvetlenia nedostali do kontaktu s vodou. Pravidelne kontrolujte tesnenia na dverách a v prípade potreby ich vyčistite.



Odmrazovanie

Chladiaci priestor

- Odmrazovanie v priestore chladničky je automatické počas prevádzky; odmrazenú vodu zachytáva odparovacia nádobka a automaticky sa odparuje.
- Odparovacia nádobka a odtok odmrazenej vody by sa mal pravidelne čistiť zástrčkou odmrazovacieho odtoku, aby sa voda nezhromažďovala na dne chladničky namiesto toho, aby odtekala.
- Môžete tiež do odtokového otvoru nalíať 1/2 pohára vody, aby sa jeho vnútro vyčistilo.

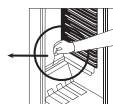
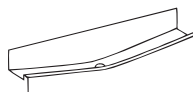

Mraziaci priestor

- Námrazu by ste mali z mrazničky pravidelne odstraňovať. (Použite priloženú plastovú škrabku) Mraziaci priestor by sa mal čistiť tak ako chladiaci a aspoň dva razy ročne odmraziť.

Postup:

- Deň pred odmrazením nastavte termostat na polohu „5“, aby ste potraviny úplne zmrazili.
- Počas odmrazovania by ste zmrazené jedlo mali zabaliť do niekoľkých vrstiev papiera a držať na chladnom mieste. Nevyhnutný nárast teploty skráti ich čas uskladnenia. Nezabudnite tieto potraviny spotrebovať v pomerne krátkom čase.
- Nastavte gombík termostatu do polohy „*“ alebo spotrebič odpojte od siete; dvere nechajte až do úplného odmrazenia otvorené.
- Na urýchlenie procesu odmrazovania vložte do priestoru mrazničky misky s teplou vodou.
- Vnútro spotrebiča starostlivo vyutierajte a nastavte termostat do polohy MAX.

Výmena žiarovky

Postup výmeny žiarovky a mraziacom a chladiacom priestore:

1. Chladničku odpojte od siete.
2. Odložte kryt skrinky z úchytiak pomocou skrutkovača.
3. Vymeňte za žiarovku max. 15 W.
4. Nasadte kryt.
5. Počkajte 5 minút a potom spotrebič znova zapojte do siete a termostat nastavte do pôvodnej polohy.

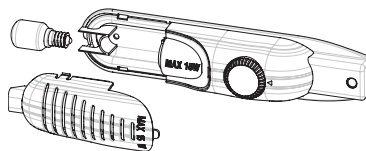

Výmena LED osvetlenia

Ak má vaša chladnička LED osvetlenie, obráťte sa asistenčnú linku, pretože by ho mal vymieňať iba oprávnený pracovník.

PREPRAVA A PREMIESTŇOVANIE

Preprava a zmena miesta inštalácie

- Pôvodné obaly a polystyrén si prípadne môžete nechať (voliteľné).
- Chladničku by ste mali pred prepravou obaliť hrubými obalmi, pásmi alebo silnými šnúrami a dodržiavať pokyny pre prepravu na obale.
- Pred prepravou a premiestnením treba všetky pohyblivé časti (t. j. police, príslušenstvo, nádoby na zeleninu a pod.) vybrať alebo pripnúť páskou k chladničke.

Chladničku prenášajte vo zvislej polohe.

Zmena smeru otvárania dverí

- Smer otvárania dverí spotrebiča sa dá zmeniť. Ak to chcete urobiť, obráťte sa na najbližší autorizovaný servis.

PRV NEŽ ZAVOLÁTE POPREDAJNÝ SERVIS

Ak chladnička správne nefunguje, možno ide iba o malý problém, preto prv než zavoláte elektrikára, skontrolujte nasledovné, aby ste ušetrili čas i peniaze.

Čo urobiť, ak chladnička nefunguje:

Skontrolujte, či:

- nie je bez napájania,
- nie je odpojený hlavný vypínač vo vašej domácnosti,
- termostat nie je v polohe „*“,
- zásuvka nie je pokazená. Skontrolujte to tak, že do nej zastrčíte spotrebič, o ktorom viete, že funguje.

Čo urobiť, ak chladnička pracuje zle:

Skontrolujte, či:

- ste spotrebič nepreplnili,
- sú dvierka riadne zavreté,
- na kondenzátore nie je prach,
- je dosť miesta pri zadnej a bočných stenách.

Ak je spotrebič hlučný:

Chladiaci plyn, ktorý cirkuluje v chladiacom okruhu, môže vydávať nepatrné zvuky (bublanie), aj keď kompresor nepracuje. Nebojte sa, je to celkom normálne. Ak sú tie zvuky iné, skontrolujte, či:

- spotrebič stojí rovno,
- sa nič nedotýka zadnej časti,
- nevibrujú nejaké veci na spotrebiči.

Ak je v spodnej časti chladničky voda:

Skontrolujte, či:

- Dierka odtoku odmrazenej vody nie je upchatá (Použite zástrčku do odtokovej diery na jej vyčistenie)

Odporúčania

- Pri výpadku prúdu by ste mali vytiahnuť napájací kábel zo zásuvky, aby ste zabránili problémom s kompresorom. Zastrčiť by ste ho mali až po 5 – 10 minútach po obnovení dodávky elektriny. Ak napájací kábel z nejakého dôvodu odpojíte od siete, mali by ste počkať aspoň 5 minút, kým ho znova zapojíte. Je dôležité vyhýbať sa poškodeniu komponentov chladničky.
- Chladiaca jednotka chladničky je skrytá v zadnej stene. Preto sa na zadnej ploche chladničky môžu zjaviť kvapky vody alebo námraza v dôsledku činnosti kompresora v konkrétnych intervaloch. Je to normálne. Nie je potrebné chladničku odmrazovať, pokiaľ námraza nie je nadmerná.
- Ak chladničku dlhšie nebudete používať (napr. počas letnej dovolenky), termostat nastavte do polohy „*“. Po odmrázení chladničku vyčistite a nechajte dvere otvorené, aby ste zabránili vzniku vlhkosti a pachov. Ak problém pretrváva aj potom, čo ste postupovali podľa vyššie uvedených pokynov, poraďte sa s najbližším autorizovaným servisom.
- Spotrebič, ktorý ste si kúpili, je určený na použitie v domácnosti a môže sa používať len doma a na uvedené účely. Nie je vhodný na komerčné alebo všeobecné používanie. Ak spotrebiteľ používa spotrebič spôsobom, ktorý nie je v súlade s týmito funkciami, zdôrazňujeme, že výrobca a predajca nie sú zodpovední za opravy alebo poruchy v záručnej lehote.

TIPY, AKO USPORIŤ ENERGIU

1. Nainštalujte spotrebič v chladnej, dobre vetranej miestnosti, ale nie na priamom slnečnom svetle alebo v blízkosti zdrojov tepla (radiátor, sporák a pod.). V opačnom prípade použite izolačnú dosku.
2. Pred vložením teplého jedla a nápojov do spotrebiča ich nechajte vychladnúť mimo spotrebiča.
3. Pri roztápaní vložte mrazené potraviny do priehradky chladničky. Nízka teplota mrazeného jedla pri roztápaní pomôže ochladiť priestor chladničky. Takže sa šetrí energia. Ak mrazené jedlo vyložíte, je to plytvanie energiou.
4. Keď do chladničky ukladáte nápoje a tekuté potraviny, musia byť prikryté. Inak sa v spotrebiči zvýši vlhkosť. Tým sa predĺži čas činnosti spotrebiča. Uzatvorenie nápojov a iných tekutín pomáha aj uchovať vôňu a chuť.
5. Pri vkladaní potravín a nápojov otvárajte dvere spotrebiča na čo najkratší čas.
6. Kryty priehradiek spotrebiča s rôznymi teplotami nechávajú zatvorené (zásuvka na ovocie a zeleninu, chladiaca atď.).
7. Tesnenia dverí musia byť čisté a pružné. Ak sú tesnenia opotrebované, vymeňte ich.
8. Ak vyberiete poličku mrazničky, možno v nej uskladniť viac potravín. Uvedená spotreba energie je pri maximálnom naplnení a bez poličky mrazničky.

ČASTI SPOTREBIČA A PRIEHRADKY (TM 55 cm / 140 cm)

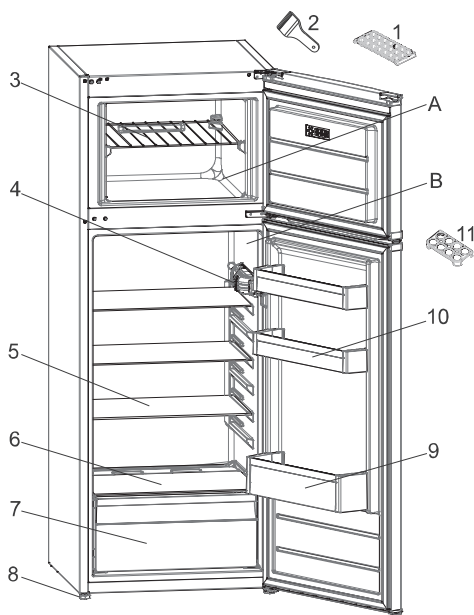

Táto prezentácia je iba informáciou o častiach spotrebiča.
Súčasti sa môžu líšiť v závislosti od modelu spotrebiča.

A. PRIEHRADKA CHLADNIČKY

B. MRAZIACI PRIESTOR

- | | |
|--------------------------------------|--------------------------|
| 1. Nádobka na ľad | 7. Zásuvka na zeleninu |
| 2. Plastová lopatka na ľad | 8. Vyrovnávacie nožičky |
| 3. Polička mrazničky | 9. Priehradka na fľaše |
| 4. Skrinka termostatu | 10. Poličky na maslo/syr |
| 5. Police chladničky | 11. Držiak na vajčka |
| 6. Kryt zásuvky na ovocie a zeleninu | |

SÄKERHETSFÖRESKRIFTER

Viktigt att läsa och respektera

Innan du använder apparaten ska du läsa dessa säkerhetsanvisningar. Förvara dem till hands för framtida bruk.

I dessa instruktioner och på apparaten finns viktiga säkerhetsvarningar som du alltid ska följa.

Tillverkaren fransäger sig allt ansvar för underlåtenhet att följa dessa säkerhetsinstruktioner, för olämplig användning av apparaten eller vid felaktig inställning av kontrollerna.

⚠ Mycket små barn (0-3 år) ska hållas på avstånd från apparaten. Små barn (3-8 år) ska hållas på avstånd från apparaten såvida de inte hålls under uppsikt. Barn från 8 års ålder och personer med nedsatt fysisk, sensorisk eller mental förmåga, eller bristande erfarenhet och kunskap, får endast lov att använda denna apparat om de övervakas eller om de har fått instruktioner om hur apparaten ska användas på ett säkert sätt och förutsatt att de förstår vilka faror det innebär. Barn får inte leka med apparaten. Rengöring och användarunderhåll får inte göras av barn utan övervakning. Barn i åldrarna 3 till 8 år får sätta in och ta ut matvaror från kylskåp och frysar.

TILLÅTEN ANVÄNDNING

⚠ **VIKTIGT:** Apparaten är inte avsedd att användas med en extern omkopplingsanordning, såsom en timer, eller ett separat fjärrstyrt system.

⚠ Den här apparaten är avsedd för hushållsbruk och liknande typ av användning, som t.ex: köksavdelningar i butiker, kontor och

liknande arbetsplatser; I fritidshus Av kunder på hotell, motell och andra inkvarteringsanläggningar.

⚠ Denna apparat är inte avsedd för professionell användning. Använd inte apparaten utomhus.

⚠ Lampan inuti apparaten är avsedd att användas i hushållsapparater och lämpar sig inte för vanlig rumsbelysning i hemmet (EG-förordning 244/2009).

⚠ Apparaten är avsedd att användas på platser där omgivningstemperaturen ligger inom följande temperaturområden i enlighet med klimatklassen som anges på märkskylten. Produkten kanske inte fungerar korrekt om den får stå för länge vid en temperatur utanför det specificerade området.

Klimatklasstemperaturer:

SN: från 10 till 32 °C

ST: från 16 till 38 °C;

N: från 16 till 32 °C

T: från 16 till 43 °C



Den här apparaten innehåller inte CFC. Kylkretsen innehåller R600a (HC). För apparater med isobutan (R600a): isobutan är en miljövänlig naturgas, men den är brandfarlig. Se därför noga till att kylkretsens rörledningar inte skadas, särskilt när kylkretsen töms.

⚠ **WARNING:** Se till att rörledningarna i apparatens kylkrets inte skadas.

⚠ **WARNING:** Ventilationsöppningar i apparatens hölje eller inbyggnadsstruktur ska hållas fria från blockeringar.

⚠ **WARNING:** Använd inga

mekaniska, elektriska och kemiska metoder utöver de som rekommenderas av tillverkaren för att påskynda avfrostningen.

⚠ **VARNING:** Använd inte och placera inte elektriska enheter inuti apparaten, såvida de inte är av en typ som uttryckligen är godkänd av tillverkaren.

⚠ **VARNING:** Ismaskiner och/ eller vattenautomater som inte är direktkopplade till en vattenledning får endast fyllas med dricksvatten.

⚠ **VARNING:** Automatiska ismaskiner och/eller vattenautomater ska anslutas till en vattenledning som levererar dricksvatten enbart och vars vattentryck är mellan 0,17 och 0,81 MPa (1,7 och 8,1 bar).

⚠ Förvara inte och använd inte explosiva ämnen så som sprayflaskor, gas eller annat brandfarligt material i eller i närheten av apparaten.

⚠ Svälj inte innehållet (ej giftigt) i frysblocken (finns på vissa modeller). Ät inte isbitar eller isglassar direkt när de har tagits ut ur frysen eftersom den låga temperaturen kan orsaka köldskador.

⚠ På produkter som är avsedda att användas med luftfilter inuti ett åtkomligt fläktlock ska filtret alltid vara installerat när kylskåpet är igång.

⚠ Förvara inte glasbehållare som innehåller vätska i frysdelen eftersom de kan spricka.

Blockera inte fläkten (finns på vissa modeller) med matvaror. Kontrollera att dörrarna, särskilt frysens dörr, stängs ordentligt efter att du har lagt in matvarorna.

⚠ Skadade tätningar ska bytas ut så snart som möjligt.

⚠ Använd kyldelen till att förvara färska livsmedel och frysdelen till att förvara frysta livsmedel, frysa in färska livsmedel och för att tillverka isbitar.

⚠ Undvik att förvara ej inslagna livsmedel i direktkontakt med de invändiga ytorna i kyl- eller frysdelen. Specialavdelningar kan finnas på vissa apparater (avdelning för färska mat, låda för nollgradig förvaring...). Om inget annat anges i produktbladet kan de tas bort utan att apparatens prestanda påverkas.



C-pentan används som blåsmedel i isoleringsskummet och är en lättantändlig gas.

Apparatens lämpligaste fack där särskilda typer av matvaror ska förvaras, med hänsyn till olika temperaturfördelningar i olika fack i apparaten, är följande:

- Kyldel:

1) Kyldelens övre fack & dörr - temperaturzon: Förvara tropisk frukt, burkar, drycker, ägg, såser, pickles, smör, sylt

2) Kyldelens mittersta fack - kall zon: Förvara ost, mjölk, mejeriprodukter, delikatessmat, yoghurt

3) Kyldelens nedre fack - den kallaste zonen: Förvara kallskuret, efterrätter, kött och fisk, cheesecake, färska pasta, gräddfil, pesto/salsa, hemlagad mat, konditorivaror, pudding och färskost

4) Fukt- & och grönsakslådan längst ner i kyldelen: Förvara färska grönsaker och frukter (förutom tropiska frukter)

5) Kall kyldel: Förvara endast kött och fisk i den kallaste lådan

- Frysdel:

Ett 4-stjärnigt (****) fack lämpar

sig för att frysa livsmedel från omgivande temperatur och för att lagra fryst mat, eftersom temperaturen är jämnt fördelad över hela facket. Inköpt fryst mat har ett förfallodatum som anges på förpackningen.

Detta datum tar hänsyn till vilken typ av mat som lagras och därför bör detta datum respekteras.

Färsk mat bör förvaras till följande tidsperioder: 1-3 månader för ost, skaldjur, glass, skinka/korv, mjölk, färska vätskor, 4 månader för biff eller kotletter (nötkött, lamm, gris), 6 månader för smör eller margarin, fågel (kyckling, kalkon), 8-12 månader för frukt (förutom citrusfrukt), grillat kött (nötkött, gris lamm), grönsaker. Förfallodatum på livsmedlets förpackning i den 2-stjärniga zonen måste respekteras.

För att undvika förorening av matvarorna, observera följande:

- Om du öppnar dörren under långa perioder kan det orsaka en signifikant temperaturökning i apparatens fack.
- Rengör ytor som kan komma i kontakt med mat och tillgängliga tömningssystem regelbundet.
- Rengör vattentankarna om de inte har använts på 48h. Spola vattensystemet anslutet till vattenförsörjningen om vatten inte har tappats på 5 dagar.
- Förvara rått kött och fisk i lämpliga behållare i kylskåpet, så att de inte kommer i kontakt med eller droppar på andra livsmedel.
- Tvåstjärniga frysmatfack är lämpliga för förvaring av nedfryst mat, förvaring eller tillagning av glass och isbitar.
- Frys inte ner färsk mat i ett, två- eller trestjärniga fack.

- Om kyllenheten lämnas tom under långa perioder, stäng av den, frosta av, rengör, torka och låt dörren vara öppen för att förhindra mögel att utvecklas inuti apparaten.

INSTALLATION

⚠ För att flytta och installera apparaten krävs minst två personer - risk för personskada. Använd skyddshandskar för upppackning och installation - risk för skärskada.

⚠ Installation, inklusive vattentillförsel (i förekommande fall), elektriska anslutningar och reparationer ska utföras av behörig tekniker. Reparera eller byt inte ut delar på produkten om detta inte direkt anges i bruksanvisningen. Håll barn på säkert avstånd från installationsplatsen. När apparaten har packats upp, kontrollera att den inte har skadats under transporten. Kontakta din återförsäljare eller närmaste kundservice om du upptäcker ett problem. Efter installationen ska förpackningsmaterialet (delar av plast, frigolit osv.) förvaras utom räckhåll för barn – risk för kvävning. Apparaten ska kopplas bort från strömförsörjningen innan någon installationsåtgärd utförs – risk för elchock. Under installation, se till att apparaten inte skadar nätkabeln – risk för brand eller elchock. Aktivera inte apparaten förrän installationen har slutförts.

⚠ Var försiktig så att golvet (t.ex. parkettgolv) inte skadas när du flyttar apparaten. Installera apparaten på ett golv eller ett stöd som klarar att bära dess vikt och på en plats som är lämplig för produktens storlek och användning. Försäkra dig om att apparaten inte står nära en värmekälla och att de fyra fötterna

är stabila och står på golvet. Justera dem om nödvändigt och kontrollera att apparaten är helt plan med hjälp av ett vattenpass. Vänta minst två timmar innan du sätter på apparaten. Denna tid krävs för att kylsystemet ska fungera på bästa sätt. Alla mått och frirum som krävs för apparatens installation anges i Installationshäftet.

⚠ **VARNING:** Placera hushållsapparaten så att strömssladden inte kläms eller skadas.

⚠ **VARNING:** Apparaten ska installeras i enlighet med tillverkarens anvisningar för att undvika säkerhetsrisker på grund av instabilitet.

Det är inte tillåtet att ställa kylskåpet på så sätt att gasspisens metallslang, gas- eller vattenrör av metall eller elektriska ledningar är i kontakt med kylskåpets bakre panel (kondensorn).

⚠ För att säkerställa bra ventilation måste det finnas tillräckligt med utrymme omkring apparaten, både ovanför och på sidorna. Avståndet mellan baksidan av apparaten och väggen bakom apparaten ska vara minst 50 mm för att undvika heta ytor. Om avståndet är mindre kommer apparaten att förbruka mer energi.

Ta bort strömssladden från kondensorkroken under installationen innan du ansluter produkten till strömförsörjningen.

ELEKTRISKA VARNINGAR

⚠ Det måste alltid kunna gå att koppla bort apparaten från elnätet, antingen genom att ta ut stickproppen från eluttaget, om

åtkomligt, eller med hjälp av en flerpolig strömbrytare som installeras före eluttaget i enlighet med kabeldragningsreglerna. Dessutom ska apparaten jordas i enlighet med nationella elstandarder.

⚠ Använd inte förlängningskablar, grenuttag eller adaptrar. När installationen är klar ska det inte gå att komma åt de elektriska komponenterna. Använd inte apparaten om du är våt eller barfota. Använd inte denna apparat om elsladden eller stickkontakten är skadad, om den inte fungerar som den ska eller om den har skadats eller fallit ned på golvet.

⚠ Om elsladden är skadad ska den bytas ut mot en likadan av tillverkaren, dess servicepersonal eller liknande kvalificerad tekniker för att undvika fara - risk för elchock.

⚠ **VARNING:** Kontrollera att det inte finns flera portabla uttag eller strömförsörjningsaggregat bakom hushållsapparaten.

RENGÖRING OCH UNDERHÅLL

⚠ **VARNING:** Försäkra dig om att apparaten är avstängd och bortkopplad från elnätet innan något underhållsarbete påbörjas – risk för elstöt Använd aldrig ångtvätt - risk för elshock.

⚠ Använd inga starka eller slipande rengöringsmedel så som fönsterputs, slippulver, brandfarliga vätskor, rengöringsvax, koncentrerade rengöringsmedel, blekmedel eller rengöringsprodukter som innehåller petroleum på plastdetaljer, insidan och på luckans kanter eller tätningar. Använd inte pappersdukar, stålull eller andra repande rengöringsverktyg.

BORTSKAFFANDE AV FÖRPACKNINGSMATERIAL

Förpackningsmaterialet kan återvinnas till 100%, vilket framgår av återvinningssymbolen .

Därför ska de olika delarna av förpackningen kasseras på ett ansvarsfullt sätt och i enlighet med gällande lokala bestämmelser för avfallshantering.

KASSERING AV GAMLA HUSHÅLLSAPPARATER

Denna apparat är tillverkad av material som kan återanvändas eller återvinnas.

Kassera den enligt lokala bestämmelser för avfallshantering.

För mer information om hantering, återvinning och återanvändning av elektriska hushållsapparater, var god kontakta de lokala myndigheterna, ortens sophanteringstjänst eller butiken där apparaten inhandlades.

Denna apparat är märkt i enlighet med direktiv 2012/19/EU om avfall som utgörs av eller innehåller elektrisk och elektronisk utrustning (Waste Electrical and Electronic Equipment, WEEE).

Genom att säkerställa att denna produkt bortscaffas på ett korrekt sätt hjälper du till att förhindra negativa konsekvenser på miljön och människors hälsa.

Symbolen  på produkten och på de medföljande dokumenten visar att den inte får skrotas som hushållsavfall, utan ska lämnas in till miljöstation för återvinning av elektrisk och elektronisk utrustning.

MILJÖRÅD

Se till att följa installationsanvisningarna för att säkerställa en fullgod ventilation.

Otillräcklig ventilation på baksidan av apparaten bidrar till ökad energiförbrukning och minskad kyleffekt.

En dörr som öppnas ofta kan leda till högre energiförbrukning.

Apparatens invändiga temperatur och energiförbrukningen kan även påverkas av omgivningstemperaturen samt apparatens installationsplats.

Temperaturinställningen bör beakta dessa faktorer. Öppna dörren så sällan som möjligt. Placera fryst mat som ska tinas i kylskåpet. Frysta matvarors låga temperatur hjälper till att hålla livsmedlen kalla i kylskåpet.

Låt varm mat och varma drycker svalna innan du lägger in dem i produkten.

Hyllornas placering i kylskåpet har ingen inverkan på energiförbrukningen.

Matvarorna ska placeras på hyllorna på ett sådant sätt att luften kan cirkulera fritt (matvaror ska inte läggas tätt intill varandra eller den bakre panelen). Du kan öka förvaringskapaciteten av fryst mat genom att ta ut korgarna och, i förekommande fall, hyllan Stop Frost.

Bli inte orolig om kompressorn låter. Detta är fullt normalt.

DIVERSE FUNKTIONER OCH MÖJLIGHETER

Information om Less Frost-teknologi

Tack vare omslaget runt förångaren erbjuder LessFrost-teknologin effektivare kylning, mindre manuell avfrostning och ett mer flexibelt förvaringsutrymme.

Termostatinställning

Kyl-frysens termostat reglerar automatiskt temperaturen inuti facken. Genom att vrida ratten från position 1 till 5 kan kallare temperaturer fås.

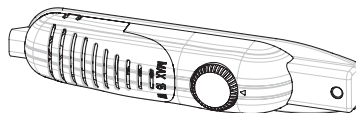

Viktigt: Försök inte att vrida knappen över 1 position, det kommer att få din apparat att stanna.

- 1 – 2 : För kortvarig förvaring av mat i frysfacket kan du ställa in ratten mellan minimum- och medelläge.
- 3 – 4 : För långvarig förvaring av mat i frysfacket kan du ställa in ratten till medelläge.
- 5 : För infrysning av färska livsmedel. Apparaten kommer att arbeta längre. Efter att önskat tillstånd har uppnåtts, återställ ratten till föregående inställning.

Varningar för temperaturjusteringar

- Omgivningstemperaturen, den nyligen lagrade matens temperatur och hur ofta dörren öppnas påverkar temperaturen i kylfacket. Ändra temperaturinställningen om det behövs.
- Det rekommenderas inte att du använder ditt kylskåp i miljöer som är kallare än 10 °C på grund av dess effektivitet.
- Termostatets inställning bör göras med hänsyn till hur ofta den färska maten och frysdörrarna öppnas och stängs, hur mycket mat som lagras i kylskåpet och miljön kylskåpet placerats i.
- Ditt kylskåp ska fungera i upp till 24 timmar utan avbrott, beroende på omgivningstemperaturen, efter att det är inkopplat och för att det ska kylas helt. Öppna inte dörrarna till ditt kylskåp ofta och lägg inte mycket mat inuti det under denna period.
- När du dra ur kontakten och sedan sätter i den eller vid ett strömavbrott används en 5 minuters fördröjningsfunktion för att förhindra skador på kylskåpets kompressor. Kylskåpet kommer att börja fungera normalt efter 5 minuter.
- Kylskåpet är konstruerat för att fungera i de omgivande temperaturintervall som anges i standarderna, enligt klimatklassen som anges på informationsetiketten. Det rekommenderas inte att ditt kylskåp drivs i de omgivningar som ligger utanför de angivna temperaturintervallen för kylningseffektivitet.
- Denna apparat är konstruerad för användning vid omgivningstemperaturer inom området 16 °C - 32 °C.

Klimatklass	Omg. T. (°C)
SN:	Från 10 till 32 °C
ST:	Från 16 till 38 °C
N:	Från 16 till 32 °C
T:	Från 16 till 43 °C

Tillbehör

Isbitslåda

- Fyll isbitslådan med vatten och lägg den i frysfacket.
- När vattnet har frusit till is kan du vrida brickan så som på bilden nedan för att ta bort isbitarna.



Plastskrapa

Efter en tid kommer frost att bildas i vissa områden i frysfacket.

Frosten som ackumulerats i frysen bör avlägsnas regelbundet. Använd den medföljande plastskrapan vid behov. Använd inte vassa föremål för detta.

De kan punktera kylkretsen och orsaka skador på apparaten som inte går att reparera.



Alla skriftliga och visuella beskrivningar i tillbehören kan variera beroende på apparatmodellen.

Att sätta mat i det kallaste området i kylskåpet



Dina livsmedel lagras bättre om du placerar dem i det lämpligaste kylområdet. Det kallaste området är precis över frukt- och grönsakslådan.

För att vara säker på att temperaturen är låg i detta område, se till att hyllan ligger på nivån för symbolen som visas på bilden.

Temperaturindikator (Endast på vissa modeller)

För att hjälpa dig att ställa in ditt kylskåp, har vi utrustat det med en temperaturindikator som ligger i det kallaste området.

Du kan enkelt kontrollera att temperaturen i det kallaste området är lämplig: när indikatorn visar "OK" betyder det att termostaten är korrekt inställd och insidans temperatur är korrekt.

Eftersom "OK" visas i svart, blir det svårt att se denna indikering om temperaturindikatorn är dåligt upplyst. För att kunna se denna indikation ordentligt borde det finnas tillräckligt med ljus.

Om symbolen "OK" inte visas betyder det att temperaturen är för hög: du måste då ändra termostaten och vänta 12 timmar innan du kontrollerar temperaturen igen.

ANMÄRKNING: Efter upprepade öppningar (eller en långvarig öppning) av dörren eller efter att ha satt in ny mat i apparaten är det normalt att indikationen "OK" inte visas i temperaturinställningsindikatorn. Om det uppstår onormala ansamlingar av iskristaller (apparaterns nedre vägg) på förångaren i kyldelen (överbelastad apparat, hög rumstemperatur, frekvent öppnande av dörren), ställ in temperaturinställningsanordningen nedåt tills kompressorns avstängningsperioder inträffar igen.

Den övre gränsen för det kallaste området indikeras på etikettens undersida (vid pilens topp). Den övre hyllan på det kallaste området måste ligga på samma nivå som pilens topp. Det kallaste området är under denna nivå.

Se till att hyllorna alltid är på samma nivå med de zonbegränsningar som beskrivs på etiketterna, eftersom dessa hyllor är avtagbara. Detta för att garantera temperaturerna i detta område.

Varje typ av mat har en idealisk förvaringstemperatur och följaktligen en speciell plats i kylskåpet.

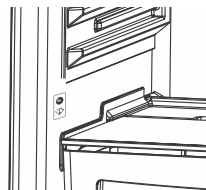

Platser	Produkter
Övre hyllorna	Tillagade livsmedel, desserter och all mat som ska ätas tillräckligt snabbt
Det kallaste området	Kött, fågel, vilt och rå fisk Maximal förvaringstid: 1 till 2 dagar. Färsk frukt, tillagat griskött..
Frukt- och grönsakslåda	Färska grönsaker och frukter.
Dörrhyllor	Dörrfacken ska innehålla flaskor längst ner och små burkar som yoghurt, färsk grädde etc. i facken längst upp. Smör, ost och ägg ska sättas in i lämpliga behållare.

HUR MATEN PLACERAS I APPARATEN

Kyldel

- För att minska luftfuktigheten och därigenom ökning av frost, placera aldrig vätskor i behållare som inte har stängts ordentligt i kylskåpet. Frost tenderar att koncentrera sig till de kallaste delarna av förångaren och kommer med tiden att kräva mer frekvent avfrostning.
- Lägg aldrig in varma matvaror i kylskåpet. Varm mat bör tillåtas att svalna i rumstemperatur och bör ordnas för att säkerställa tillräcklig luftcirkulation i kyldelen.
- Ingenting bör röra bakväggen eftersom det kommer att orsaka frost och förpackningarna kan fastna på bakväggen. Öppna inte kylskåpsdörren för ofta.
- Placera köttet och färsk fisk (förpackade i förpackningar eller plastfolie) som du kommer att använda inom 1-2 dagar i den nedre delen av kylskåpet (ovanför frukt- och grönsakslådan) eftersom det är den kallaste delen och det säkerställer det bästa förvaringsförhållandet.
- Du kan lägga in frukt och grönsaker i frukt-och grönsakslådan utan förpackningar.

Frysdel

- Användningen av frysen är att lagra djupfrysta eller frysta livsmedel under långa perioder och att göra isbitar.
- Se till att så mycket som möjligt av matens yta är i kontakt med kyltan när du fryser färsk mat.
- Lägg inte färsk mat bredvid fryst mat eftersom det kan tina den frysta maten.
- Medan du fryser färsk livsmedel (dvs. kött, fisk och köttfärs), dela dem i bitar du kommer att använda på en gång.
- Sätt tillbaka livsmedeln i frysen efter att den har avfrostats och kom ihåg att konsumera maten inom kort tid.
- Lägg aldrig in varma matvaror i frysdelen. Då det rubbar temperaturen på de frysta matvarorna.
- För förvaring av frysta matvaror bör instruktionerna på de frysta matpaketen alltid följas noggrant och om ingen information finns ska matvarorna inte lagras i mer än 3 månader från inköpsdatumet.
- Se till att de frysta matvarorna har frysts ner vid lämpliga temperaturer och att förpackningen är intakt när du köper frysta matvaror.
- Frysta matvaror ska transporteras i lämpliga behållare för att upprätthålla kvaliteten på maten och de ska läggas tillbaka till apparatens fryssytor på kortast möjliga tid.
- Om en förpackning fryst mat visar tecken på fuktighet och onormal svullnad är det troligt att den tidigare har lagrats vid otillräcklig temperatur och att innehållet har försämrats.
- Förvaringstiden för frysta livsmedel beror på rumstemperatur, termostattinställning, hur ofta dörren öppnas, vilken typ av mat det är och hur lång tid det tar att transportera produkten från affären till ditt hem. Följ alltid anvisningarna som är tryckta på förpackningen och överskrid aldrig den angivna maximala förvaringslängden.

Observera att: om du vill öppna frysdörren igen omedelbart efter du har stängt den är den inte lätt att öppna. Detta är normalt! Efter att ha nått jämviktsförhållandet kan dörren lätt öppnas.

RENGÖRING OCH UNDERHÅLL

- Koppla bort apparaten från elnätet före rengöring.
- Rengör inte apparaten genom att hälla vatten på den.
- Se till att inget vatten kommer in i lampskyddet och andra elektriska komponenter.
- Apparaten ska rengöras regelbundet med en lösning av bikarbonat och ljummet vatten.
- Rengör tillbehören separat med tvål och vatten. Diska dem inte i diskmaskinen.
- Använd inga slipande produkter, rengöringsmedel eller tvålar. Skölj med rent vatten efter rengöring och torka noggrant. När du är klar med rengöringen, koppla igen in kontakten till elnätet med torra händer.
- Använd aldrig brandfarliga, explosiva eller frätande material som lösningsmedel, gas, syra för rengöring.
- Kondensorn (svart del med svarta vingor på baksidan av apparaten) ska rengöras med en dammsugare eller en torr borste minst en gång om året. Det här hjälper din apparat att fungera effektivare och gör att du kan spara energi.
- Se till att inget vatten kommer i kontakt med termostatets eller den inre belysningsens elektriska anslutningar. Kontrollera regelbundet dörrtätningen och rengör den vid behov.



Avfrostning

Kyldel:

- Avfrostning sker automatiskt i kyldelen under drift. Avfrostningsvattnet samlas upp genom avdunsningsbrickan och avdunstar automatiskt.
- Avdunsningsbrickan och tömningshålet för avfrostningsvattnet ska rengöras regelbundet med avfrostningsplugg för att förhindra att vattnet samlas i botten av kylskåpet i stället för att strömma ut.
- Du kan också hälla 1/2 glas vatten i tömningshålet för att rengöra inuti.

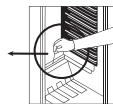
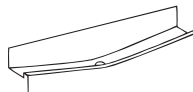

Frysdel:

- Frosten som ackumulerats i frysdelen bör avlägsnas regelbundet. (Använd den medföljande plastskrapan) Frysdelen ska rengöras på samma sätt som kyldelen, med avfrostningen av facket minst två gånger om året.

För detta:

- Sätt termostaten till läge "5" för att frysa maten helt dagen innan du avfrostar frysen.
- Vid avfrostning bör frysta matvaror förpackas i flera lager papper och hållas på en sval plats. Den oundvikliga temperaturhöjningen kommer att förkorta förvaringstiden. Kom ihåg att använda dessa matvaror inom en relativt kort tidsperiod.
- Vrid termostatratten till "•" eller koppla ur enheten. Lämna dörren öppen tills avfrostningen är helt klar.
- För att påskynda avfrostningen kan en eller flera baljor med varmt vatten placeras i frysfacket.
- Torka försiktigt av insidan på apparaten och vrid termostatratten till MAX-läge.

Att byta ut glödlampan

För att byta ut lampan i frysdelen och i kyldelen:

1. Koppla ur kylskåpet.
2. Ta bort lådans lock från hållorna med en skruvmejsel.
3. Byt ut den med en lampa på maximum 15 Watt.
4. Montera locket.
5. Vänta i 5 minuter innan du kopplar i apparaten och vrid termostaten till sin ursprungliga position.

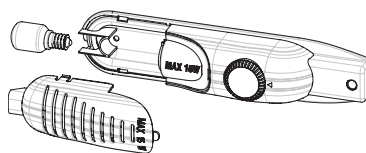

Byte av LED-lampor

Kontakta kundtjänsten om ditt kylskåp har LED-lampor, eftersom dessa endast bör bytas av behörig personal.

TRANSPORT OCH OMLACERING

Transport och byte av installeringsläge

- Du kan spara originalförpackning och frigolit för återtransport (valfritt).
- Du bör fästa ditt kylskåp med tjockt paketeringsmaterial, band eller starka sladdar och följ instruktionerna för transport på förpackningen för vidare transport.
- Ta bort rörliga delar (hyllor, tillbehör, grönsakskärl etc.) eller bind fast dem med band på kylskåpet som skydd mot stötar under omplacering och transport.

Bär kylskåpet i upprätt läge.

Att byta riktningen dörren öppnas åt

- Det är möjligt att byta riktningen som apparatens dörrar öppnas åt. Om du vill göra det, vänligen kontakta din närmaste auktoriserade service.

INNAN DU KONTAKTAR KUNDSERVICE

Om ditt kylskåp inte fungerar korrekt kan det röra sig om ett mindre problem. Kontrollera därför följande innan du ringer en elektriker för att spara tid och pengar.

Vad du ska göra om ditt kylskåp inte fungerar:

Kontrollera att:

- Det inte finns någon ström,
- Huvudbrytaren i ditt hem är bortkopplad,
- Termostatinställningen är i "•"-läget,
- Uttaget inte är tillräckligt. För att kontrollera detta, anslut en annan apparat som du vet fungerar i samma uttag.

Vad du ska göra om ditt kylskåp fungerar dåligt:

Kontrollera att:

- Du inte har överbelastat apparaten,
- Dörrarna är ordentligt stängda,
- Det inte finns något damm på kondensorn,
- Det finns tillräckligt med plats på baksidan och vid sidoväggarna.

Om ett oljud hörs:

Den kylgas som cirkulerar i kylkretsen kan framkalla ett lågt ljud (bubblande ljud) även när kompressorn inte går. Oroa dig inte, detta är helt normalt. Om ljuden är annorlunda, kontrollera att:

- Apparaten är bra placerad,
- Ingenting rör i baksidan,
- Sakerna på apparaten vibrerar.

Om det finns vatten i kylskåpets nedre del:

Kontrollera att:

- Tömningshålet för avfrostningsvatten inte är igentäppt (Använd avfrostningspluggen för att rengöra tömningshålet)

Rekommendationer

- Koppla ur kylskåpet vid strömavbrott för att förhindra kompressorproblem. Koppla inte in apparaten förrän efter 5 – 10 minuter efter att strömmen är tillbaka. Om du kopplar ur kylskåpet av någon anledning, bör du vänta åtminstone 5 minuter innan du kopplar in det igen. Detta är viktigt för att undvika skador på kylskåpets komponenter.
- Kylaggregatet i ditt kylskåp är dolt i bakväggen. Därför kan vattendroppar eller isbildning förekomma på kylskåpets baksida på grund av kompressorns funktion i de angivna intervallen. Detta är normalt. Det är inte nödvändigt att frosta av det om inte isbildningen är väldigt svår.
- Om du inte ska använda ditt kylskåp på länge (t.ex. under sommaresemestern), sätt termostaten till ”*“-läget. Efter avfrostning, rengör kylskåpet och lämna dörren öppen för att förhindra fukt och lukt. Om problemet kvarstår efter att du har följt alla instruktionerna ovan, vänligen kontakta den närmaste auktoriserade servicen.
- Apparaten du köpt har utformats för användning i hem och kan endast användas hemma och för de angivna ändamålen. Det är inte lämpligt för kommersiellt eller allmänt bruk. Om konsumenten använder apparaten på ett sätt som inte överensstämmer med dessa funktioner, betonar vi att tillverkaren och återförsäljaren inte ansvarar för reparation och fel under garantiperioden.

Tips för energibesparing

1. Ställ apparaten i ett svalt, välventilerat rum, men inte i direkt solljus och inte nära värmekälla (element, spis... etc.). Annars bör en isoleringsplatta användas.
2. Låt mat och dryck kylas ner utanför apparaten.
3. Placera fryst mat som ska tinas i kyldelen. Den frysta matens låga temperatur hjälper till att kyla kyldelen när maten tinas. Så det leder till energibesparingar. Om den frysta maten placeras utanför slösar det energi.
4. Drycker och matrester borde täckas över. Annars ökar apparatens luftfuktighet. Därför blir arbetstiden längre. När du täcker över drycker och matrester hjälper det också till att bevara doft och smak.
5. När du lägger in mat och dryck, ha dörren öppen så kort stund som möjligt.
6. Håll locken för apparatens olika temperaturfack stängda (frukt- och grönsakslåda, kylaggregat... etc.).
7. Dörrens tätning måste vara ren och böjlig. Byt ut tätningarna om de är nötta.
8. Det går att förvara mer mat genom att ta bort frysens hylla. Energiförbrukningen uppges med maximal tyngd och utan frysens hylla.

APPARATENS DELAR OCH FACK

(TM 55 cm / 140cm)

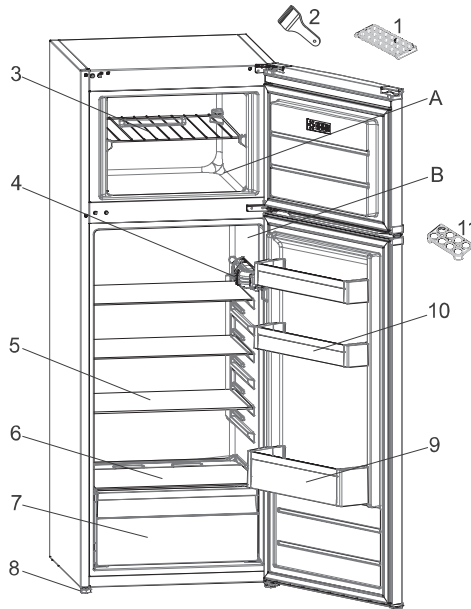

Denna presentation är endast för information om apparatens delar.
Delarna kan variera beroende på apparatmodellen.

- A. KYLDEL
- B. FRYSEDEL

- 1. Isbitlåda
- 2. Isskrapa av plast
- 3. Frysens hylla
- 4. Termostatlåda
- 5. Kylskåpets hyllor
- 6. Lock till frukt- och grönsakslåda
- 7. Frukt- och grönsakslåda
- 8. Nivelleringsfötter
- 9. Dörrfack för flaskor
- 10. Smör-/osthyllor
- 11. Äggfack

