

be
~happy

nox

Smile



INSTRUKCJA
~**OBSŁUGI**

przenośny klimatyzator
seria Family



SPIS TREŚCI

Ostrzeżenie	2
Środki ostrożności	3
Opis części	6
Panel sterowania	8
Obsługa	9
Akcesoria	10
Przygotowanie montażu	11
Montaż	13
Konserwacja	18
Rozwiązywanie problemów	19
Informacje dot. napraw i utylizacji	20

OSTRZEŻENIE

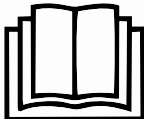

OSTRZEŻENIE: W opisywanym klimatyzatorze zastosowano łatwopalny środek chłodniczy R290.
Uwagi: Nieostrożne obchodzenie się z klimatyzatorem z środkiem chłodniczym R290 może być przyczyną poważnego uszczerbku na zdrowiu lub szkód materialnych.

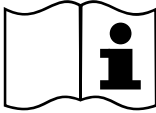
- Należy zadbać, aby montaż, praca, naprawy i składowanie opisywanego klimatyzatora odbywały się na przestrzeni co najmniej 12 m².
- Zawartość środka chłodniczego w urządzeniu nie może przekraczać 250 g.
- Nie należy próbować przyspieszać rozmrażania ani czyścić zmrożonych części, chyba że tak zaleca producent.
- Nie wolno dziurawić ani podpalać klimatyzatora; należy również sprawdzać rurki ze środkiem chłodniczym pod kątem uszkodzeń.
- Klimatyzator należy przechowywać w pomieszczeniu bez czynnego źródła ognia, np. otwartego płomienia, urządzenia z działającym palnikiem, grzejnika elektrycznego itd.
- Klimatyzator należy przechowywać tak, by nie dopuścić do przypadkowego uszkodzenia mechanicznego.
- Konserwację lub naprawę klimatyzatorów z środkiem chłodniczym R290 należy prowadzić po zastosowaniu środków ostrożności minimalizujących ryzyko wypadku.
- Przed montażem, użytkowaniem i konserwacją należy przeczytać uważnie niniejszy podręcznik.

	OSTRZEŻENIE	Ten symbol oznacza, że urządzenie wykorzystuje palny czynnik chłodniczy. Jeśli czynnik chłodniczy jest przeciekły i narażony na źródło zapłonu zewnętrznego, istnieje ryzyko pożaru
	UWAGA	Ten symbol oznacza, że z instrukcją obsługi należy się uważnie zapoznać.
	UWAGA	Ten symbol oznacza, że obsługą urządzenia, w odniesieniu do instrukcji instalacji, zajmie się personel serwisu.
	UWAGA	Ten symbol oznacza, że informacje, takie jak instrukcja obsługi lub instrukcja instalacji, są dostępne.

ŚRODKI OSTROŻNOŚCI

Nieprawidłowy montaż lub obsługa urządzenia z pominięciem niniejszych instrukcji może być przyczyną uszczerbku na zdrowiu lub szkód materialnych itd. Istotność tych instrukcji jest symbolizowana przez poniższe oznaczenia:

 OSTRZEŻENIE Ten symbol oznacza ryzyko śmierci lub odniesienia poważnych obrażeń.	 UWAGA Ten symbol oznacza ryzyko odniesienia obrażeń lub szkód materialnych.
--	---

OSTRZEŻENIE

- Niniejsze urządzenie może być obsługiwane przez dzieci w wieku lat 8 i więcej oraz osoby z obniżoną sprawnością motoryczną, sensoryczną i psychiczną lub osoby bez odpowiedniego doświadczenia i wiedzy pod warunkiem ich nadzorowania lub poinstruowania w zakresie bezpiecznej obsługi urządzenia i zrozumienia związanych z nim zagrożeń. Dzieciom nie wolno się bawić urządzeniem. Dzieci nie mogą czyścić i prowadzić konserwacji urządzenia bez nadzoru. (Dotyczy tylko klimatyzatorów z oznaczeniem CE)
- Urządzenie nie jest przeznaczone do obsługi przez osoby (w tym dzieci) z obniżoną sprawnością motoryczną, sensoryczną i psychiczną lub osoby bez odpowiedniego doświadczenia i wiedzy, chyba że są nadzorowane lub zostały poinstruowane w zakresie bezpiecznej obsługi urządzenia i zrozumienia związanych z nim zagrożeń. Należy upomnieć dzieci, że nie wolno się bawić urządzeniem.
- Urządzenie jest przeznaczone wyłącznie do użytku w pomieszczeniach.
- Klimatyzator musi być uziemiony. Niewłaściwe uziemienie może być przyczyną porażenia prądem.
Nie wolno podłączać przewodu uziemiającego do rurek z gazem lub z wodą, piorunochronu lub uziemiającego przewodu telefonicznego.
- Po zakończeniu montażu należy przeprowadzić badanie pod kątem upływności do ziemi.

ŚRODKI OSTROŻNOŚCI

- Należy zamontować wyłącznik różnicowo-prądowy o podanej charakterystyce prądowej, aby nie dopuścić do porażenia prądem.
- Nie wolno montować klimatyzatora w miejscu, gdzie występuje łatwopalny gaz lub płyn. Może to być przyczyną pożaru lub wybuchu.
- Jeśli przewód zasilający jest uszkodzony, należy zlecić jego wymianę producentowi lub jego serwisowi lub wykwalifikowanej osobie.
- Specyfikacja bezpiecznika jest podana na płycie drukowanej, np.: AC 250V/5A.
- Nie wolno kłaść rąk ani umieszczać przedmiotów na/przy wlotach i wylotach powietrza. Może to być przyczyną odniesienia obrażeń lub uszkodzenia urządzenia.
- Nie wolno dotykać ruchomych skrzydełek w wylotach powietrza. Może dojść do urazu palców lub uszkodzenia mechanizmu skrzydełek.
- Nie wolno próbować samodzielnie naprawiać klimatyzatora. Może to być przyczyną odniesienia obrażeń lub większych uszkodzeń urządzenia.
- Podczas burzy należy wyłączyć urządzenie wyłącznikiem, aby nie dopuścić do uszkodzenia urządzenia.
- Do czyszczenia urządzenia nie wolno używać płynów ani detergentów ściernych ani nie wolno wylewać na niego wody ani innych płynów, gdyż może to doprowadzić do uszkodzenia plastikowych części, a nawet porażenia prądem.
- Urządzenie nie może pracować w wilgotnym pomieszczeniu, np. łazience czy pralni.
- Nie wolno dotykać urządzenia mokrymi lub wilgotnymi rękami lub stojąc boso.
- Nie wolno ciągnąć urządzenia za przewód.
- Nie wolno wyjmować żadnej części urządzenia, chyba że taką instrukcję wyda upoważniony serwisant.
- Nie wolno przesuwać urządzenia, chyba że odłączono zasilanie, a przewód zasilający jest przymocowany do zginanej kolumny.
- Nie wolno uruchamiać urządzenia z uszkodzoną wtyczką lub obluzowanym gniazdem.
- Kanały podłączone do urządzenia nie mogą zawierać źródła zapłonu.

OSTRZEŻENIE

Nieprzestrzeganie poniższych środków ostrożności może być przyczyną porażenia prądem, pożaru lub uszczerbku na zdrowiu.

1. Wtyczka musi być włożona do gniazdka, które zostało prawidłowo zamontowane i uziemione.
2. Nie wolno używać z urządzeniem przedłużacza ani przejściówki.

UWAGA

- Nie wolno przez dłuższy czas stawać w strumieniu zimnego powietrza. Może to być przyczyną problemów ze zdrowiem i spowoduje pogorszenie stanu fizycznego.
- Nie wolno zasłaniać wlotów i wylotów powietrza, gdyż może to doprowadzić do pogorszenia zdolności grzewczej/chłodniczej lub nawet wyłączenia urządzenia.
- Pozostawienie okien otwartych również doprowadzi do pogorszenia zdolności grzewczej/chłodniczej urządzenia.
- Jeśli filtr powietrza jest zabrudzony, zdolność grzewcza/chłodnicza ulegnie pogorszeniu. Należy regularnie czyścić filtr powietrza.

Ostrzeżenie dot. odpadów elektrycznych i elektronicznych (WEEE)

Znaczenie symbolu przekreślonego śmietnika:

Nie wolno wyrzucać urządzeń elektrycznych razem ze zmieszanyimi odpadami komunalnymi, należy kierować je do oddzielnych punktów odbioru odpadów.

Należy skontaktować się z lokalnymi władzami, aby uzyskać informacje dotyczące dostępnych punktów odbioru odpadów. Wyrzucanie urządzeń elektrycznych na wysypiska powoduje przedostawanie się niebezpiecznych substancji do wód gruntowych i później do łańcucha dostaw żywności, co negatywnie wpływa na zdrowie i samopoczucie. Podczas wymiany starych urządzeń na nowe sprzedawca jest prawnie zobowiązany do nieodpłatnego przyjęcia starego urządzenia w celu jego utylizacji.

Opis części

WIDOK Z PRZODU

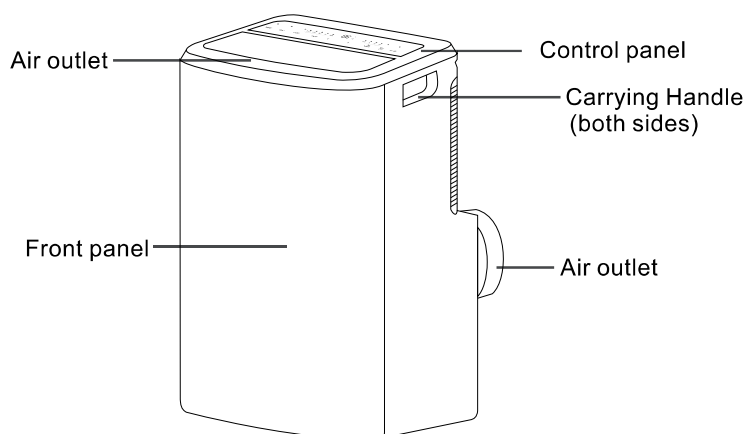

Legenda:

<i>air outlet</i>	<i>wylot powietrza</i>
<i>front panel</i>	<i>panel przedni</i>
<i>control panel</i>	<i>panel sterowania</i>
<i>carrying handle (both sides)</i>	<i>uchwyt transportowy (po obu stronach)</i>

WIDOK Z TYŁU

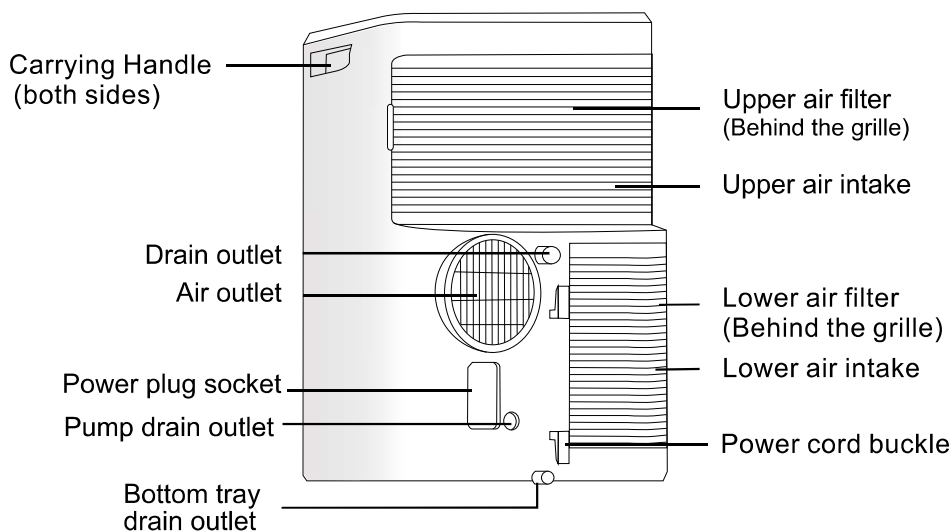

Legenda:

<i>drain outlet</i>	<i>wylot odpływu</i>
<i>power plug socket</i>	<i>gniazdo wtyczki przewodu</i>
<i>pump drain outlet</i>	<i>wylot odpływu pompki</i>
<i>bottom tray drain outlet</i>	<i>wylot odpływu tacki skroplin</i>
<i>upper air filter (behind the grille)</i>	<i>górny filtr powietrza (zasłonięty kratką)</i>
<i>upper air intake</i>	<i>górny wlot powietrza</i>
<i>lower air filter (behind the grille)</i>	<i>dolny filtr powietrza (zasłonięty kratką)</i>
<i>lower air intake</i>	<i>dolny wlot powietrza</i>
<i>power cord buckle</i>	<i>klamra przewodu zasilającego</i>

UWAGA:

- Charakterystyka zawarta w podręczniku, zawierająca tekst i ilustracje, może nieco odbiegać od faktycznego urządzenia i informacji promocyjnych. Prosimy o porównanie informacji z zakupionym urządzeniem.
- Zakres temperatur roboczych urządzenia to 16-35 (60-95°F) w trybie chłodzenia oraz 5-27°C (41-80°F) w trybie ogrzewania.

Urządzenie może mieć jeden z czterech typów paneli sterowania. Przedstawiono je na Rys. A, B, C i D.

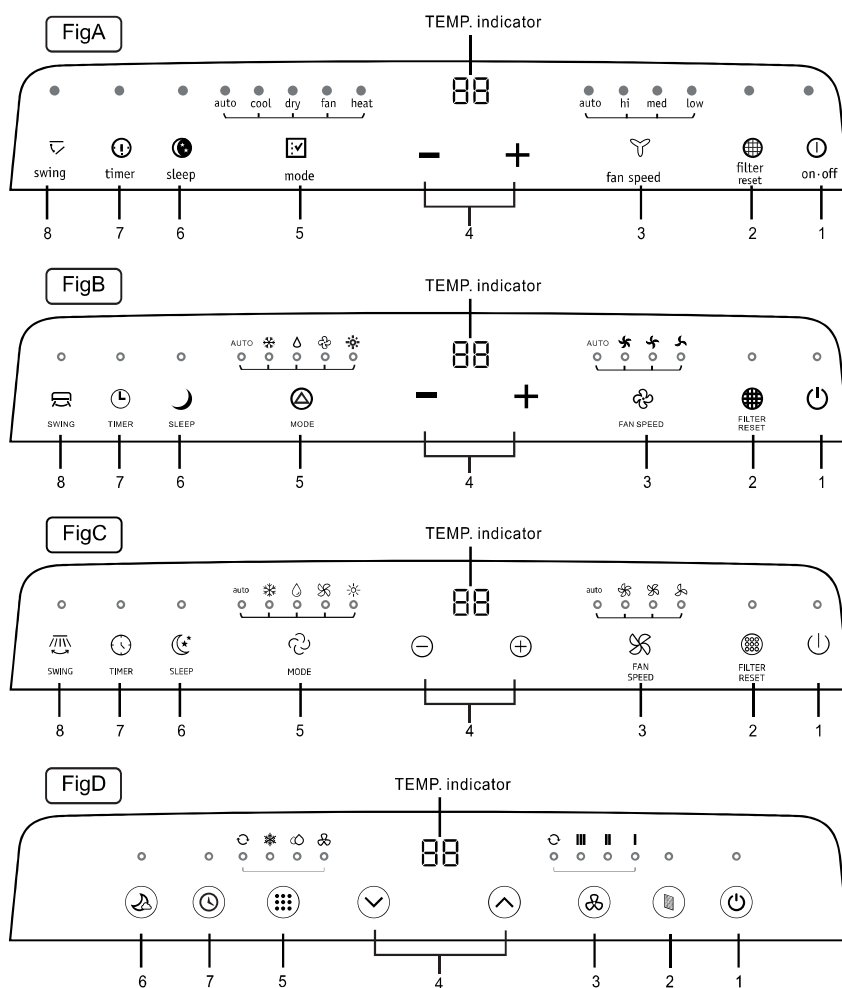

















































Wskaźnik temperatury

- W trybie chłodzenia lub ogrzewania wystarczy nacisnąć przycisk – (\ominus / \checkmark) lub + (\oplus / \wedge), aby wyświetlić ustawienie temperatury i umożliwić jego regulację.
- 1 W automatycznym trybie chłodzenia i ogrzewania wskaźnik temperatury pokazuje ustawioną temperaturę.
2 W trybie suszenia i wentylatora wskaźnik temperatury pokazuje temperaturę w pomieszczeniu.

Panel sterowania

Przyciski funkcyjne

1.  /  /  /  - Naciśnięcie tego przycisku włącza lub wyłącza klimatyzator.
2.  /  / 
 - a. Gdy czas pracy urządzenia to 250 godzin, zaświeci się kontrolka resetu filtra, co oznacza, że filtr należy wyczyścić. Po jego wyczyszczeniu można nacisnąć przycisk  /  /  , aby kontrolka zgasła i wskaźnik czasu pracy został zresetowany.
 - b. Pominięcie naciśnięcia przycisku  /  /  spowoduje, że kontrolka resetu filtra będzie się świecić cały czas, chyba że urządzenie zostanie wyłączone.
3.  /  /  /  Ten przycisk pozwala wybrać prędkość działania wentylatora zgodnie z poniższym modelem: auto – hi – med – low (automatyczna, wysoka, średnia, niska). W zależności od prędkości wentylatora kontrolka wskazuje daną prędkość. Uwaga: W trybie wentylatora nie ma prędkości automatycznej.
4. Przycisk – ( / ) lub + ( / )
 - a. Każdorazowe naciśnięcie jednego z przycisków odpowiednio zmniejsza lub zwiększa ustawienie temperatury o 1°C (1°F). Zakres temperatur to 16°C (60°F) - 32°C (90°F).
 - b. Jednoczesne naciśnięcie ( / ) lub + ( / ) przez co najmniej 3 sekundy zmienia jednostki temperatury, ze stopni Celsjusza na Fahrenheita lub odwrotnie.
5.  /  /  /  Ten przycisk pozwala wybrać tryb pracy według poniższego schematu:
Model z pompą ciepła: auto – cool – dry – fan – heat (automatyczny, chłodzenie, suszenie, wentylator, ogrzewanie)
Modele chłodzące: auto – cool – dry – fan (automatyczny, chłodzenie, suszenie, wentylator)
W zależności od trybu pracy kontrolka trybu świeci odpowiednio.
6.  /  /  /  Ten przycisk uruchamia uśpienie, które zostanie zakończone po 8 godzinach pracy i urządzenie powróci do poprzedniego stanu.
Uwaga: Uśpienia nie można uruchomić w trybach wentylatora i suszenia.
7.  /  /  / 
 - a. Naciśnięcie przycisku  /  /  /  powoduje zaświecenie kontrolki timera.
 - b. Naciśnięcie przycisku ( / ) lub + ( / ) pozwala wybrać żądany czas.
 - c. Po ustawieniu 5 sekund bez pracy funkcja odliczania czasu jest uruchamiana automatycznie. Po naciśnięciu przycisku timera urządzenie nie pracuje przez 5 sekund; jeśli ustawienie czasu to 0, funkcja odliczania czasu jest automatycznie anulowana.
 - d. Po uruchomieniu funkcji odliczania czasu urządzenie wyświetla pozostały czas po naciśnięciu przycisku timera; ponowne naciśnięcie anuluje funkcję odliczania czasu.
Uwaga: Gdy urządzenie jest włączone, naciśnięcie przycisku ustawia czas wyłączenia. Gdy urządzenie jest wyłączone, naciśnięcie przycisku ustawia czas włączenia.
8.  /  /  Ten przycisk zaświeca kontrolkę wychylania.

Obsługa

OSTRZEŻENIE

Nieprzestrzeganie poniższych środków ostrożności może być przyczyną porażenia prądem, pożaru, wybuchu lub uszczerbku na zdrowiu.

- 1. Wtyczka musi być włożona do gniazdka, które zostało prawidłowo zamontowane i uziemione.**
- 2. Nie wolno używać z urządzeniem przedłużacza ani przejściówki.**

Przed uruchomieniem urządzenia

1. Należy wybrać odpowiednie miejsce i upewnić się, że urządzenie jest blisko gniazdka elektrycznego.
2. Zamontować elastyczny wężyk wylotowy i regulowany zestaw przesuwny do okna.
3. Włożyć wtyczkę do gniazdka.

Tryb ogrzewania (nieдоступny w modułach wyłącznie chłodzących)

1. Należy kolejno naciskać przycisk MODE, dopóki nie zaświeci się wskaźnik ogrzewania.
2. Naciskając przyciski + i – ustawić żądaną temperaturę.
3. Przycisk FAN pozwala ustawić prędkość wentylatora.

Tryb chłodzenia

1. Należy kolejno naciskać przycisk MODE, dopóki nie zaświeci się wskaźnik chłodzenia.
2. Naciskając przyciski + i – ustawić żądaną temperaturę.
3. Przycisk FAN pozwala ustawić prędkość wentylatora.

Tryb suszenia

1. Należy kolejno naciskać przycisk MODE, dopóki nie zaświeci się wskaźnik suszenia.
2. W tym trybie wentylator działa z ustaloną prędkością.
3. Aby zapewnić optymalny skutek, zamknąć drzwi i okna.

Uwaga: Ustawienie temperatury i prędkości wentylatora nie podlega regulacji w tym trybie. Temperatura to 25°C, a prędkość wentylatora – niska.

Tryb wentylatora

1. Należy kolejno naciskać przycisk MODE, dopóki nie zaświeci się wskaźnik wentylatora.
2. Naciśnięcie przycisku FAN pozwala ustawić prędkość wentylatora.







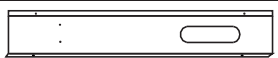

Uwaga: Regulacja ustawionej temperatury jest w tym trybie niemożliwa.

Funkcja autorestart

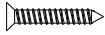
W przypadku przerwy w dostawie prądu urządzenie uruchamia się w ostatnim używanym trybie po przywróceniu zasilania. Kompresor uruchamia się ponownie po 4 minutach.

1. Ustawianie: nacisnąć przycisk uśpienia 10 razy w ciągu 5 sekund; rozlegnie się czterokrotny dźwięk.
2. Anulowanie: nacisnąć przycisk uśpienia 10 razy w ciągu 5 sekund; rozlegnie się dwukrotny dźwięk.

Akcesoria

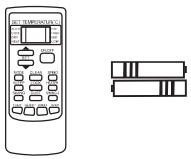
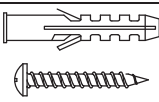
Część	Nazwa części	Ilość
	Złącza A, Kanał wylotowy, Złącza B (płaski otwór)	1 zestaw
	Zestaw przesuwany do okna (#)	1 szt.
	Śruby typu A (#)	2 szt.
	Śruby typu B (#)	6 szt.
	Wspornik mocujący (#)	1 szt.,
	Uszczelka piankowa typu A (przyklejana) (#)	2 szt.
	Uszczelka piankowa typu B (nieprzyklejana) (#)	1 szt.
	Złącza B (zaokrąglony otwór) (#), Złącza ścianki wylotowej (#)	1 zestaw
	Wężyk odpływowy	1 szt.
	Pilot z bateriami	1 szt.
	Kotek rozporowy (#), śruby typu C (#)	4 szt. 4 szt.
UWAGA: Części opcjonalne (#), niektóre modele są ich pozbawione.		

UWAGA:

Wszystkie ilustracje w podręczniku mają charakter poglądowy. Zakupiony klimatyzator może wykazywać pewne różnice. **Istotny jest wygląd zakupionego modelu. Mogą one być zmieniane bez powiadomienia ze względu na usprawnianie urządzenia.**

Informacje dot. żaluzji klimatyzatora

1. W modelach z automatyczną funkcją nadmuchu **kąt otwarcia** żaluzji nie może być podczas pracy mniejszy niż najmniejszy automatyczny kąt ustawienia żaluzji.
2. W modelach bez automatycznej funkcji nadmuchu minimalny kąt otwarcia jest następujący: od stanu zamkniętego z otworem siatki 5, **kąt otwarcia** żaluzji nie może być mniejszy od minimalnego kąta otwarcia podczas użytkowania.

Przygotowanie montażu

Kontrola opakowania

- Otworzyć pudło i sprawdzić urządzenie w miejscu z dobrą wentylacją (otworzyć drzwi i okna) i bez źródła ognia.
Uwaga: Użytkownicy muszą nosić sprzęt antystatyczny.
- Należy zlecić kontrolę urządzenia fachowcowi, jeśli przed otwarciem pudła widoczny jest wyciek środka chłodniczego; w takim przypadku nie wolno montować urządzenia.
- Przed kontrolą należy przygotować sprzęt gaśniczy i podjąć antystatyczne środki ostrożności. Następnie sprawdzić rurki środka chłodniczego, aby sprawdzić, czy nie ma w nich śladów uderzeń i dokonać ich oględzin.

Zasady bezpieczeństwa podczas montażu klimatyzatora

- Przed montażem należy przygotować środek gaśniczy.
- Miejsce montażu musi być wentylowane (otworzyć drzwi i okna).
- W miejscu przechowywania środka chłodniczego R290 nie może być źródła ognia, niedozwolone jest też palenie i dzwonienie.
- Podczas montażu klimatyzatora należy koniecznie stosować antystatyczne środki ostrożności, np. nosić ubrania i rękawice z czystej bawełny.
- Podczas montażu należy mieć przygotowane urządzenie do wykrywania przecieków.
- Jeśli podczas montażu dojdzie do wycieku R290, należy od razu zbadać stężenie środka w pomieszczeniu do momentu uzyskania bezpiecznego stanu. Jeśli wyciek środka wpływa na pracę urządzenia, należy przerwać pracę, i najpierw odkurzyć urządzenie, a potem zwrócić je do stacji serwisowej.
- Urządzenia elektryczne, wyłącznik, wtyczka, gniazdko, źródła ognia i ładunków elektrostatycznych należy trzymać z dala od obrysu urządzenia.
- Urządzenie należy zamontować w miejscu umożliwiającym dostęp potrzebny do montażu i serwisu, bez przeszkód zasłaniających wloty i wyloty urządzenia, oraz chronić przed źródłami ognia, substancjami łatwopalnymi i wybuchowymi.

Przygotowanie montażu

Wymagania dot. miejsca montażu

- Należy unikać miejsc, w których może dojść do wycieku łatwopalnego lub wybuchowego gazu lub miejsc ze żrącymi gazami.
- Unikać miejsc poddanych działaniu silnego pola elektromagnetycznego.
- Unikać miejsc, w których występują hałas i rezonowanie dźwięków.
- Unikać trudnych warunków naturalnych (np. osadów kopcium, niesionego wiatrem piasku, bezpośredniego światła słonecznego lub źródeł ognia o wysokiej temperaturze).
- Unikać miejsc, do których dostęp mają dzieci.
- Należy wybrać miejsce, w którym można łatwo prowadzić serwisowanie i naprawy oraz w którym jest dobra wentylacja.

Kontrola środowiska montażu

- Sprawdzić tabliczkę znamionową urządzenia, aby upewnić się, że środek chłodniczy to R290.
- Sprawdzić powierzchnię pomieszczenia. Musi ona wynosić co najmniej 12 m², zgodnie ze specyfikacją. Urządzenie należy montować w dobrze wentylowanym pomieszczeniu.
- Sprawdzić środowisko pracy: nie wolno montować urządzenia ze środkiem R290 w zamkniętym pomieszczeniu.

Montaż

Wskazówki dla użytkownika

- Użytkownik powinien mieć do dyspozycji źródło zasilania odpowiadające parametrom podanym na tabliczce klimatyzatora.
- Należy używać **dedykowanego** i sprawnego gniazda uziemienia, odpowiadającego wtyczce przewodu klimatyzatora.
- Urządzenie należy montować zgodnie z obowiązującymi krajowymi przepisami dla instalacji elektrycznych.
- Po montażu wtyczka musi być łatwo dostępna.

Wybór najlepszego miejsca

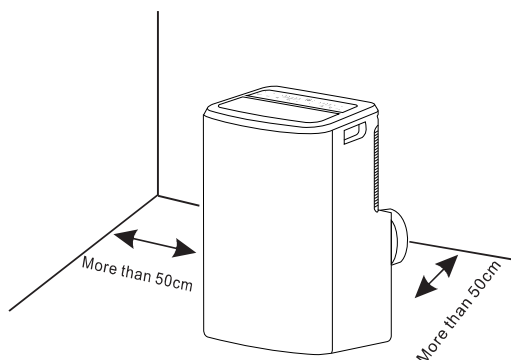

1. Zamontować przenośny klimatyzator na płaskiej i przestronnej powierzchni, dbając o to, by wyloty powietrza nie były zasłonięte.
2. Należy zachować minimalny odstęp 50 cm od ścian i innych przeszkód.
3. Podczas ustawiania urządzenia nachylenie powierzchni nie może być większe od 10%. Nierówne podłoże może być przyczyną nadmiernego hałasu lub drgań lub być przyczyną uszkodzenia urządzenia.

Uwaga: 1. Nie wolno używać klimatyzatora w pralni.

2. Po ustawieniu urządzenia wtyczka musi być dostępna.

Instrukcja montażu kanału wylotowego

- W trybie chłodzenia, ogrzewania i suszenia należy zamontować kanał wylotowy; w trybie wentylatora kanał wylotowy nie jest potrzebny.
- W zależności od potrzeb kanał wylotowy można lekko ścisnąć lub napiąć, ale nie można go dowolnie rozciągać i zginać.
- Kanał wylotowy można połączyć z oknem lub zamontować w ścianie.
W zależności od potrzeb montaż można realizować z akcesoriami.

1. Zamontować złączkę A i złączkę B (płaską lub okrągłą) na kanał wylotowy, jak na ilustracjach A i B.

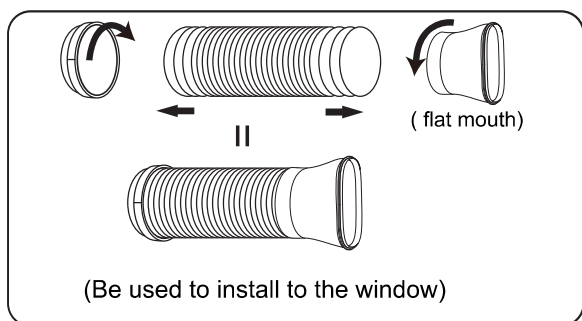

Rys. A

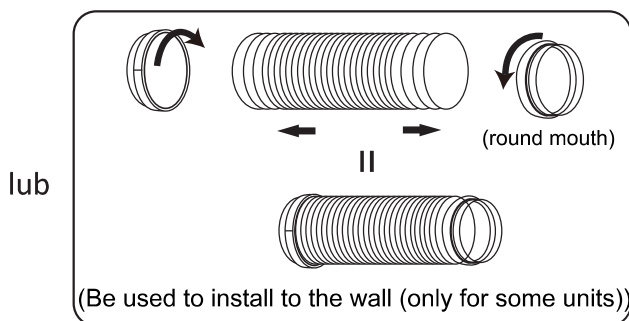

lub

Rys. B

Legenda:

<i>flat mouth</i>	<i>płaski otwór</i>
<i>be used to install to the window</i>	<i>używana do montażu w oknie</i>
<i>round mouth</i>	<i>zaokrąglony otwór</i>
<i>be used to install to the wall (only for some units)</i>	<i>używana do montażu w ścianie (dla niektórych modeli)</i>

Montaż

2. Podłączyć kanał wylotowy do wylotu powietrza z tyłu urządzenia. Wsunąć złączkę A w dół aż do jej zatrzaśnięcia (Rys. C).

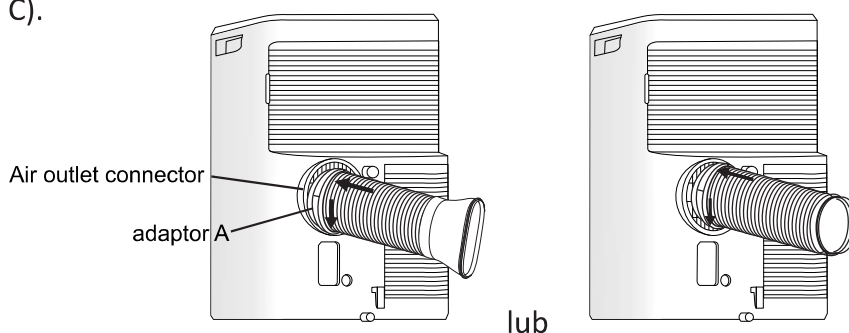

Rys. C

Legenda

<i>air outlet connector</i>	<i>złącze wylotu powietrza</i>
<i>adaptor A</i>	<i>złączka A</i>

Montaż przesuwnej zestawy do okna

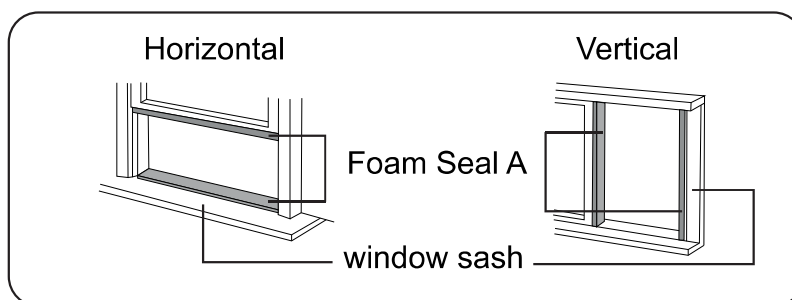

Legenda:

<i>horizontal</i>	<i>poziomy</i>
<i>vertical</i>	<i> pionowy</i>
<i>foam seal A</i>	<i>uszczelka piankowa A</i>
<i>window sash</i>	<i>parapet</i>

1. Dociąć uszczelkę piankową (przyklejaną) tak, by miała odpowiednią długość i przykleić ją do parapetu.

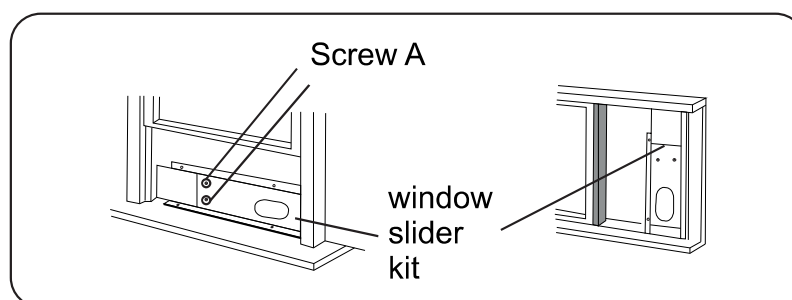

Legenda:

<i>screw A</i>	<i>śruba A</i>
<i>window slider kit</i>	<i>zestaw przesuwny do okna</i>

2. Przymocować zestaw przesuwny do parapetu. Dopasować długość zestawu: poluzować śrubę A, aby wyregulować jego długość, a następnie dokręcić śrubę.

Uwaga: zestaw przesuwny do okna może mieć długość od 67,5 do 120 cm.

Montaż

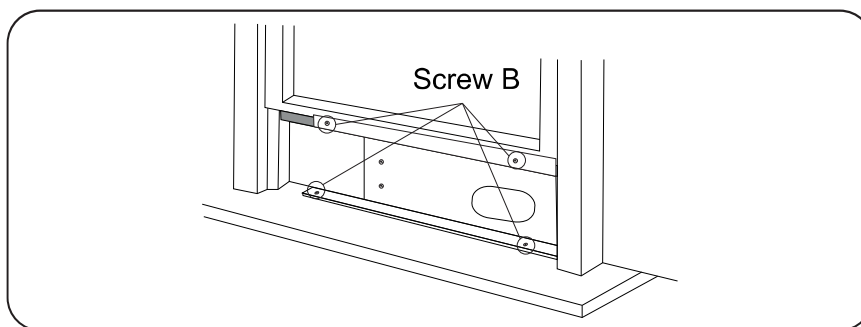

Legenda:

screw A

śruba A

3. Ostrożnie opuścić okno. Za pomocą 4 śrub typu B zamontować panel wylotowy, dodając jedną śrubę do każdego przedłużenia.

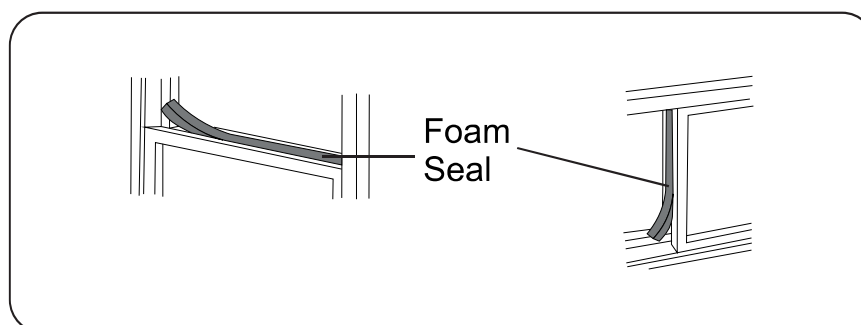

Legenda:

foam seal

uszczelka piankowa

4. Dociąć uszczelkę piankową B (nieprzyklejaną) odpowiednio do szerokości okna. Docisnąć uszczelką piankową B między szybą i oknem, aby do pomieszczenia nie dostawały się insekty i powietrze.

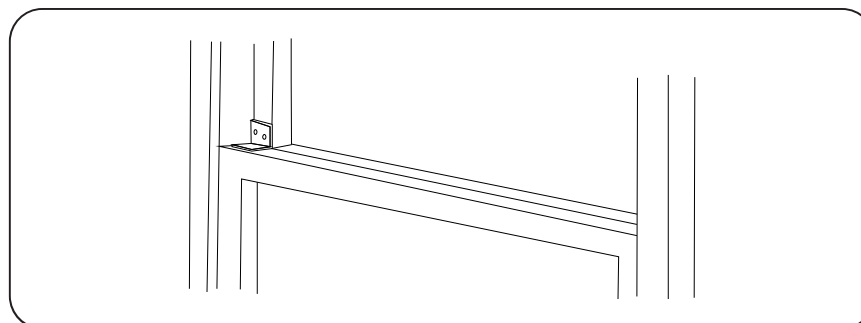

5. Za pomocą śruby typu B zamontować wspornik mocujący, jak na ilustracji.

Montaż kanału wylotowego na oknie

Umieścić urządzenie z kanałem wylotowym przy oknie i połączyć złączkę B (płaski otwór) kanału wylotowego z oknem (Rys. E).

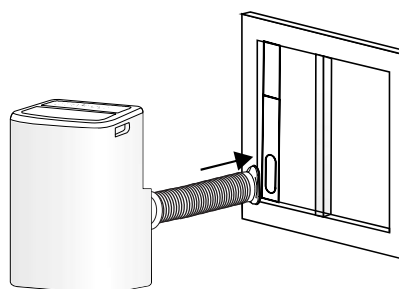

Montaż

Montaż kanału wylotowego na ścianie

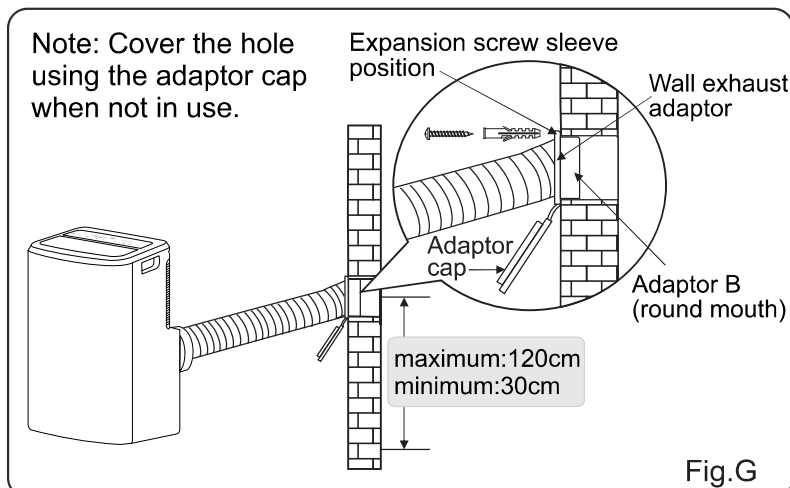

1. Przygotować otwór w ścianie. Zamontować złączkę wylotową w ścianie, używając 4 kołków rozporowych i śrub typu C. Dokładnie dokręcić.
2. **Połączyć** kanał wylotowy ze złączką wylotową na ścianie (Rys. G).

Legenda:

<i>note: cover the hole using the adaptor cap when not in use</i>	<i>uwaga: zakryć otwór zaślepką, gdy nie jest używany</i>
<i>expansion screw sleeve position</i>	<i>miejsce kołka rozporowego</i>
<i>wall exhaust adaptor</i>	<i>złączka wylotowa w ścianie</i>
<i>adaptor cap</i>	<i>zaślepka</i>
<i>adaptor B (round mouth)</i>	<i>złączka B (zaokrąglony otwór)</i>

Uwaga: 1. Kanał można ścisnąć do 270 mm lub rozciągnąć do 1500 mm. Jeśli to możliwe, kanał należy trzymać ściśnięty do minimum.

2. Nadmierne rozciąganie lub zginanie kanału może wpływać na sprawność chłodzenia (**Jak na rysunkach poniżej**).

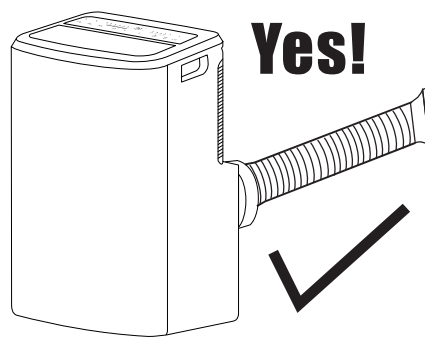
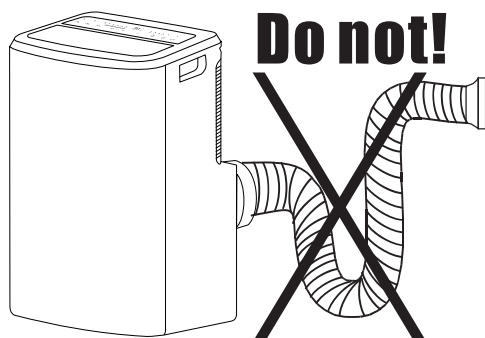

Bez montażu

Jeśli urządzenie nie ma zestawu przesuwnego do okna i kanału wylotowego do ściany, a złączka B wygląda jak na rysunku H, można lekko otworzyć okno i umieścić klimatyzator jak na rysunku I.

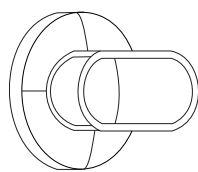

Fig.H

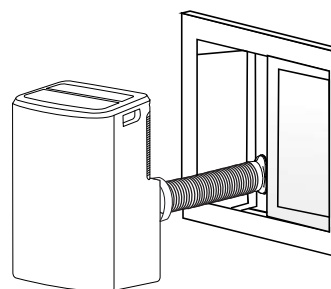
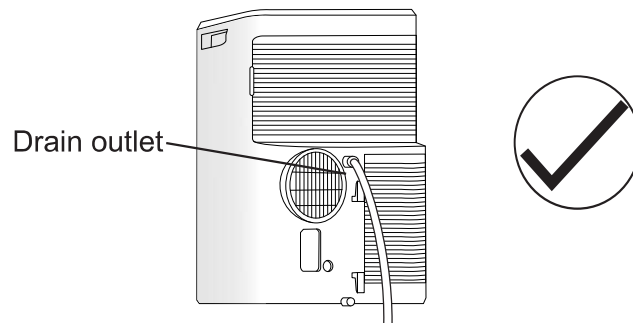

Fig.I

Montaż

Odprowadzanie wody

W trybie usuwania wilgoci należy wyjąć górny korek odpływu na tylnej ścianie urządzenia. Przymocować do otworu wężyk odpływowy. Umieścić drugi koniec wężyka w miejscu odpływu.



Legenda:

drain outlet	wylot odpływu
--------------	---------------

Jeśli urządzenie zakupiono z wylotem pompki, jak poniżej, należy odprowadzać wodę w następujący sposób: Wyjąć korek odpływu na tylnej ścianie urządzenia. Przymocować do otworu wężyk odpływowy. Umieścić drugi koniec wężyka w miejscu odpływu.

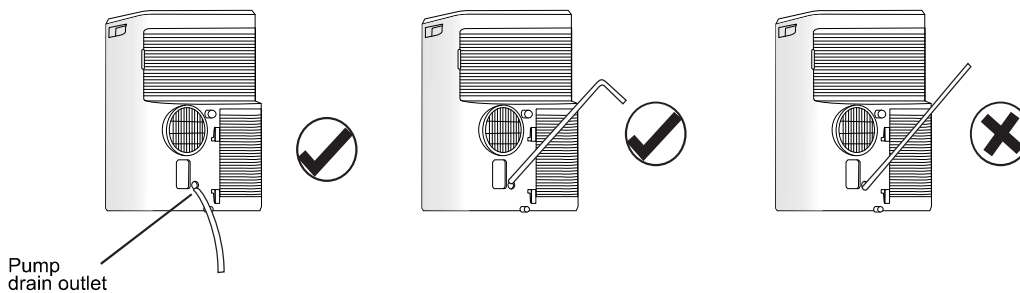

Legenda:

pump drain outlet	wylot odpływu pompki
-------------------	----------------------

Uwaga: Należy się upewnić, że wężyk jest dobrze zamocowany i nie ma przecieków. Skierować wężyk do odpływu upewniając się, że nie jest on skręcony w sposób, który utrudni przepływ wody. Umieścić koniec wężyka w odpływie i sprawdzić, czy woda płynie swobodnie. Nie można puszczać wężyka.

Gdy poziom wody w tacce osiągnie ustaloną wysokość, wyświetlacz pokazuje komunikat „P1” i świeci się kontrolka WATER FULL. Należy ostrożnie przenieść klimatyzator w miejsce odprowadzania wody, wyjąć korek odpływu i umożliwić odpływ wody. Gdy symbol P1 zniknie, zakręcić korek odpływu i zrestartować urządzenie. Jeśli błąd nie ustępuje, skontaktować się z serwisem.

UWAGA: Należy pamiętać o zakręceniu korka odpływu przed użytkowaniem urządzenia.

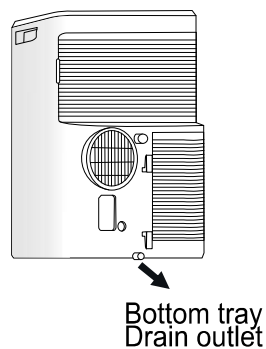

Legenda:

bottom tray drain outlet	wylot odpływu tacki skroplin
--------------------------	------------------------------

Konserwacja

OSTRZEŻENIE

- Przed czyszczeniem klimatyzatora należy go wyłączyć i odłączyć zasilanie na co najmniej 5 minut, w przeciwnym razie może dojść do porażenia prądem.
- Nie wolno używać z klimatyzatorem benzyny, benzenu, rozcieńczalnika ani innych chemikaliów ani płynnych środków owadobójczych, ponieważ mogą spowodować łuszczenie się lakieru lub pękanie lub odkształcanie plastikowych części.
- Nie wolno czyścić urządzenia przez polewanie go wodą, ponieważ może to uszkodzić elektryczne komponenty i izolację instalacji elektrycznej.

Czyszczenie urządzenia

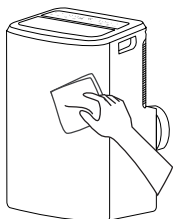

W przypadku zabrudzenia urządzenia należy go delikatnie oczyścić wyżętym ręcznikiem, uprzednio zwilżonym w wodzie o temp. poniżej 40°C (104°F).

Czyszczenie filtra powietrza

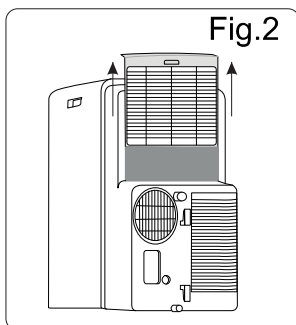
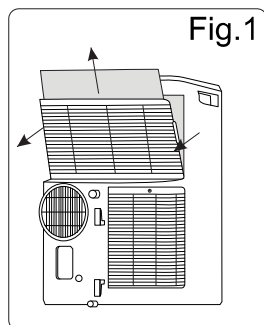

1. Wyjąć filtr powietrza. Wyjąć górny i dolny filtr. Uwaga: Dolny wlot powietrza może być zakryty jednym z dwóch typów kratki. Przedstawiono je na rys. 1 i rys. 2. Jeśli kratka wlotu ma śrubę, należy ją najpierw wykręcić.
2. Wyczyścić filtr powietrza. Użyć odkurzacza lub wody do przedmuchania lub przepłukania filtra, a jeśli jest on bardzo zabrudzony (np. tłustym brudem), umyć go w cieplej wodzie (temp. poniżej 40°C (104°F)) z dodatkiem delikatnego detergentu, a następnie osuszyć go na

powietrzu.



3. Założyć osuszony filtr, stosując kolejność czynności odwrotną do tej przy wyjmowaniu. Założyć ponownie pokrywę filtra.

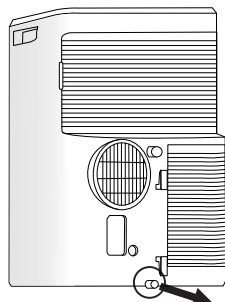

Uwaga: Jeśli urządzenie nie jest użytkowane przez dłuższy czas, należy wyciągnąć gumowy korek w celu upuszczenia wody. Przedstawiono to na ilustracji.

Rozwiązywanie problemów

Aby zaoszczędzić na rozmowach telefonicznych z serwisem, można wykorzystać poniższe sugestie bez uciekania się do pomocy zewnętrznej w przypadku problemów.

Klimatyzator nie działa	
Przyczyny	Rozwiązania
<ul style="list-style-type: none">• Urządzenie wyłączono wyłącznikiem.• Awaria zasilania.• Przepalony bezpiecznik.• Ustawiono czas włączenia, późniejszy niż aktualny czas.	<ul style="list-style-type: none">• Włączyć urządzenie wyłącznikiem.• Zaczekać na powrót zasilania.• Zlecić wymianę bezpiecznika fachowcowi.• Poczekać lub zresetować ustawienie.

Naciskanie wyłącznika nie uruchamia klimatyzatora	
Przyczyny	Rozwiązania
<ul style="list-style-type: none">• Nie minęły jeszcze cztery minuty od wyłączenia.• Temperatura w pomieszczeniu jest niższa od ustawionej temperatury (w trybie chłodzenia) lub wyższa od niej (w trybie ogrzewania).	<ul style="list-style-type: none">• Poczekać cztery minuty.• Zresetować ustawienie temperatury.

Klimatyzator dmucha, ale efekt chłodzenia/ogrzewania jest niewystarczający	
Przyczyny	Rozwiązania
<ul style="list-style-type: none">• Błędne ustawienie temperatury.• Filtr powietrza zatkany kurzem.• Zasłonięty wlot/wylot powietrza.• Włączono urządzenie w bardzo gorącym pokoju.• Zdolność chłodząca jest niewystarczająca.• Otwarto drzwi lub okna.	<ul style="list-style-type: none">• Ustawić właściwą temperaturę (niższą od temperatury otoczenia).• Oczyszczyć filtr powietrza.• Odślonić otwory.• Odczekać, aż pomieszczenie (ściany, podłoga, sufit i meble) schłodzi się.• Skonsultować parametry chłodzenia/ogrzewania ze sprzedawcą.• Zamknąć drzwi i okna.

Hałas lub drgania	
Przyczyny	Rozwiązania
<ul style="list-style-type: none">• Podłóże nie jest wystarczająco równe lub płaskie.	<ul style="list-style-type: none">• Ustawić urządzenie na równym, płaskim podłożu, o ile to możliwe.

Informacje dot. napraw i utylizacji

OSTRZEŻENIE

Informacje o konserwacji lub złomowaniu można uzyskać w autoryzowanym centrum serwisowym. Prowadzenie konserwacji przez niewykwalifikowane osoby może być niebezpieczne. Klimatyzator należy napełniać środkiem chłodniczym R290 oraz poddawać go konserwacji zgodnie z zaleceniami producenta. Niniejszy rozdział opisuje głównie wymagania serwisowe dotyczące urządzeń wykorzystujących środek chłodniczy R290. Więcej informacji o obsłudze posprzedażowej można uzyskać od serwisanta.

Kwalifikacje wymagane od personelu serwisowego

1. Wymagane jest specjalne przeszkolenie oprócz standardowego przeszkolenia w zakresie naprawy urządzeń chłodniczych, jeśli urządzenie wykorzystuje łatwopalny środek chłodniczy. W wielu krajach takie szkolenia są prowadzone przez krajowe organizacje szkoleniowe, które są akredytowane do nauczania odpowiednich standardów kompetencyjnych określonych w ustawodawstwie. Osiągnięty poziom kompetencji powinien być udokumentowany świadectwem.
2. Konserwacja i naprawa klimatyzatora muszą być prowadzone zgodnie z metodami zalecanymi przez producenta. Jeśli potrzeba innych fachowców do konserwacji i naprawy urządzenia, należy je prowadzić pod nadzorem osób posiadających kwalifikacje do naprawy urządzeń zasilanych prądem zmiennym z łatwopalnym środkiem chłodniczym.

Kontrola miejsca użytkowania

Przed konserwacją urządzenia z środkiem chłodniczym R290 należy skontrolować pomieszczenie, aby zapewnić minimalne ryzyko pożaru. Sprawdzić, czy miejsce jest dobrze wentylowane i czy zabezpieczenia antystatyczne i pożarowe działają prawidłowo.

Postępowanie podczas obsługi

1. Miejsce użytkowania:
Personel serwisowy i inne osoby pracujące w pomieszczeniu muszą być poinformowane o charakterze wykonywanej pracy. Należy unikać pracy w zamkniętych pomieszczeniach. Należy zadbać o bezpieczeństwo w pomieszczeniu poprzez kontrolę łatwopalnych materiałów.
2. Sprawdzanie obecności środka chłodniczego:
Należy sprawdzić pomieszczenie odpowiednim wykrywaczem środków chłodniczych przed i w trakcie pracy, upewnić się, że serwisant jest świadomy potencjalnej obecności toksycznej lub łatwopalnej atmosfery. Należy sprawdzić, czy używane urządzenie do wykrywania przecieków może być wykorzystywane ze stosowanym środkiem chłodniczym, tj. jest nieiskrzące, odpowiednio uszczelnione i wewnętrznie zabezpieczone.
3. Obecność gaśnicy:
Jeśli na urządzeniu chłodniczym lub jego częściach należy wykonać prace wysokotemperaturowe, należy mieć pod ręką odpowiedni sprzęt gaśniczy. W pobliżu pomieszczenia napełniania urządzenia należy mieć gaśnicę proszkową lub śniegową.

Informacje dot. napraw i utylizacji

4. Brak źródeł zapłonu:

Osoba wykonująca prace dotyczące urządzenia chłodniczego zawierającego odsłonięte rurki nie może używać żadnych źródeł zapłonu w sposób, który może przyczynić się do powstania ryzyka pożaru lub wybuchu. Wszystkie ewentualne źródła zapłonu, w tym zapalone papierosy, należy trzymać w odpowiedniej odległości od miejsca montażu, naprawy lub utylizacji urządzenia, w trakcie których może dojść do wydostania się środka chłodniczego na zewnątrz. Przed rozpoczęciem prac należy zbadać pomieszczenie, aby upewnić się, że nie ma ryzyka zapłonu.

Należy ustawić znaki „Zakaz palenia”.

5. Wentylacja pomieszczenia (otwarte drzwi i okna):

Przed rozpoczęciem otwierania urządzenia lub prowadzeniem prac wysokotemperaturowych należy zadbać o to, by pomieszczenie było otwarte lub odpowiednio wentylowane. Wentylację należy podtrzymywać przez cały czas prowadzenia prac. Wentylacja powinna w bezpieczny sposób rozpraszać ewentualnie uwolniony środek chłodniczy, a najlepiej odprowadzać go na zewnątrz do atmosfery.

6. Kontrola urządzenia chłodniczego:

Jeśli dokonuje się wymiany części elektrycznych, muszą one być zdadne do użytku i mieć właściwe parametry techniczne. Należy zawsze postępować zgodnie z instrukcjami serwisowymi producenta. W przypadku wątpliwości należy skontaktować się z serwisem producenta. Urządzenia zawierające należy kontrolować w następujący sposób:

- Ilość środka chłodniczego musi być dostosowana do rozmiaru pomieszczenia, w którym pracuje urządzenie.
- Układ wentylacyjny i wyloty pracują prawidłowo i nie są zasłonięte.
- Jeśli stosuje się pośredni obwód chłodniczy, należy sprawdzić, czy we wtórnym obiegu jest środek chłodniczy.
- Rurka chłodnicza lub komponenty układu chłodniczego są zamontowane w miejscu, w którym nie będą mieć do nich dostępu żadne substancje, które mogą skorodować części zawierające środek chłodniczy, chyba że są one wykonane z materiałów odpornych na korozję lub zabezpieczonych przed korozją.

7. Kontrola instalacji elektrycznej:

Naprawa i konserwacja instalacji elektrycznej obejmuje wstępną kontrolę bezpieczeństwa i inspekcję komponentów. Jeśli występuje w niej usterka, która może zagrażać bezpieczeństwu, to nie wolno podłączać zasilania aż do naprawienia takiej usterki. Jeśli nie można naprawić usterki, ale dalsza praca jest konieczna, należy zastosować rozwiązanie tymczasowe. Należy je zgłosić właścicielowi urządzenia, aby każda strona była o tym fakcie poinformowana.

Wstępna kontrola bezpieczeństwa obejmuje:

- Czy kondensatory są rozładowane: należy to wykonać w bezpieczny sposób, aby nie dopuścić do iskrzenia.
- Czy części elektryczne pod napięciem i przewody nie są odsłonięte podczas ładowania, odzyskiwania lub oczyszczania urządzenia.
- Czy uziemienie jest niezakłócone.

Informacje dot. napraw i utylizacji

Kontrola kabla

Należy skontrolować kabel pod kątem zużycia, korozji, nadmiernego napięcia, drgań oraz ewentualnego kontaktu z ostrymi krawędziami i innymi negatywnymi oddziaływaniami w środowisku. Podczas kontroli należy uwzględnić wpływ starzenia lub ciągłego oddziaływania drgań pochodzących z kompresora i wentylatora na urządzenie.

Kontrola przecieków środka chłodniczego R290

Uwaga: Należy sprawdzać obecność ewentualnego przecieku w pomieszczeniu, w którym nie ma potencjalnych źródeł zapłonu. Nie wolno używać sond halogenowych (ani innych wykrywaczy z otwartym płomieniem).

Metoda wykrywania przecieku:

W przypadku urządzeń ze środkiem chłodniczym R290 dostępny jest elektroniczny przyrząd do wykrywania przecieków, a wykrywanie przecieków nie należy prowadzić w środowisku ze środkiem chłodniczym. Należy sprawdzić, czy wykrywacz przecieku nie stanie się potencjalnym źródłem zapłonu i czy jest on odpowiedni do badanego środka chłodniczego. Wykrywacz należy ustawić na minimalne stężenie środka chłodniczego, jakie może ulec zapłonowi. Należy skalibrować i ustawić urządzenie na właściwe stężenie gazu (nie więcej niż 25%).

Płyn używany przy wykrywaniu przecieków jest odpowiedni dla większości środków chłodniczych. Nie wolno jednak używać rozpuszczalników chlorowych, aby nie dopuścić do reakcji chloru i środka chłodniczego oraz korozji miedzianych rurek.

Jeśli podejrzewa się przeciek, należy odsunąć wszelkie potencjalne źródła zapłonu i zgasić ewentualne płomienie. Jeśli konieczne jest spawanie miejsca przecieku, należy opróżnić urządzenie ze środka chłodniczego lub odizolować całość środka chłodniczego w części instalacji oddalonej od miejsca przecieku (za pomocą zaworu odcinającego). Przed i w trakcie spawania należy użyć OFN do oczyszczenia urządzenia.

Upuszczanie i odpompowanie środka chłodniczego

1. Upewnić się, że w pobliżu wyloty pompy próżniowej nie ma źródeł zapłonu, a wentylacja działa poprawnie.
2. Umożliwić wykonanie konserwacji i innych czynności na instalacji chłodniczej zgodnie z procedurą, ale należy pamiętać o uwzględnieniu łatwopalności. Należy postępować zgodnie z poniższą procedurą:
 - Upuścić środek chłodniczy.
 - Odkazić rurociąg gazami obojętnymi.
 - Wypompować gazy.
 - Ponownie odkazić rurociąg gazami obojętnymi.
 - Uciąć lub zespawać rurociąg.
3. Należy przenieść środek chłodniczy do odpowiedniego zbiornika. Urządzenie należy ze względów bezpieczeństwa przedmuchać azotem. Możliwe, że ten proces trzeba będzie wykonać kilka razy. Nie wolno wykonywać go z użyciem sprężonego powietrza lub tlenu.

3. W trakcie przedmuchiwania urządzenie jest napełniane anaerobowym azotem w celu uzyskania ciśnienia roboczego w stanie próżni, następnie azot jest uwalniany do atmosfery, a na koniec urządzenie jest opróżniane z wszelkich gazów. Ten proces jest powtarzany aż do usunięcia wszystkich środków chłodniczych. Po ostatnim napełnieniu azotem anaerobowym należy rozładować urządzenie do poziomu ciśnienia atmosferycznego i można przejść do spawania urządzenia. Ta czynność stanowi konieczne przygotowanie do spawania rurociągu.

Procedura napełniania środkiem chłodniczym

Jako uzupełnienie do ogólnego postępowania należy dodać następujące wymagania:

- Sprawdzić, czy środki chłodnicze nie są skażone podczas stosowania urządzenia do napełniania. Rurociąg do napełniania urządzenia środkiem chłodniczym powinien być jak najkrótszy, aby zmniejszyć ryzyko pozostania w nim środka chłodniczego.
- Zbiorniki powinny być przechowywane pionowo.
- Należy sprawdzić, urządzenie jest prawidłowo uziemione, zanim urządzenie chłodnicze zostanie napełnione środkiem chłodniczym.
- Po zakończeniu napełniania (lub gdy nie jest zakończone) należy oznaczyć urządzenie.
- Należy uważać, by nie przepętnić urządzenia.

Złomowanie i odzyskiwanie środka chłodniczego

Złomowanie:

Przed tą procedurą personel techniczny musi się dokładnie zapoznać z urządzeniem i jego funkcjami oraz przeprowadzić zalecane ćwiczenie bezpiecznego odzyskiwania środka chłodniczego. W celu recyklingu środka chłodniczego należy przeanalizować próbki środka chłodniczego i oleju przed przystąpieniem do procedury. Należy zadbać o właściwe zasilanie.

1. Zaznajomić się z urządzeniem i procedurą.
2. Odłączyć zasilanie.
3. Przed procedurą należy sprawdzić:
 - czy w razie potrzeby mechaniczne działanie urządzenia ułatwia działanie zbiornika środka chłodniczego.
 - Czy sprzęt ochrony osobistej jest sprawny i może być poprawnie użytkowany.
 - czy cały proces odzyskiwania jest prowadzony pod nadzorem wykwalifikowanego personelu.
 - czy urządzenie do odzyskiwania i zbiorniki są zgodne z odpowiednimi krajowymi przepisami.
4. Jeśli to możliwe, należy wygenerować próżnię w instalacji chłodniczej.
5. Jeśli nie można uzyskać próżni, należy usunąć środek chłodniczy z każdej części systemu.
6. Przed rozpoczęciem odzyskiwania należy upewnić się, że zbiornik, do którego jest przenoszony środek chłodniczy ma odpowiednią pojemność.
7. Rozpocząć procedurę i obsługiwać urządzenie do odzyskiwania zgodnie z instrukcjami producenta.

8. Nie wolno napełniać zbiornika całkowicie (objętość płynu nie powinna przekraczać 80% pojemności zbiornika).
9. Nawet gdy czas procedury jest krótki, nie wolno przekraczać maksymalnego ciśnienia roboczego zbiornika.
10. Po zakończeniu napełniania zbiornika i procedur odzyskiwania należy szybko odsunąć od siebie zbiorniki i urządzenie oraz zamknąć wszystkie zawory.
11. Odzyskany środek chłodniczy musi zostać najpierw oczyszczony i przebadany przed jego użyciem w innym urządzeniu.

Uwaga: Po opróżnieniu urządzenia ze środka chłodniczego i jego zełmowaniu należy dokonać oznaczenia. Oznaczenie powinno zawierać datę procedury i poświadczenie. Oznaczenie na urządzeniu musi zawierać informację o łatwopalnych substancjach zawartych w urządzeniu.

Odzyskiwanie środka chłodniczego:

1. W przypadku naprawy lub złomowania urządzenia konieczne jest opróżnienie urządzenia ze środka chłodniczego. Zaleca się jego całkowite usunięcie.
2. Podczas napełniania zbiornika środkiem chłodniczym należy użyć specjalnego zbiornika. Pojemność zbiornika musi być odpowiednia dla objętości środka chłodniczego w instalacji. Wszystkie zbiorniki przeznaczone do odzyskiwania środka chłodniczego muszą mieć oznaczenie środka chłodniczego. Zbiorniki powinny być wyposażone w zawory bezpieczeństwa i zawory zaporowe w dobrym stanie. Jeśli to możliwe, puste zbiorniki należy przed użyciem opróżnić i przechowywać w temperaturze pokojowej.
3. Urządzenie do odzyskiwania musi być sprawne i wyposażone w łatwo dostępną instrukcję obsługi. Urządzenie powinno być odpowiednie do odzyskiwania środka chłodniczego R290. Poza tym, należy mieć dostępne sprawne urządzenie ważące. Należy podłączyć sprawny wężyk z odłączaną złączką o zerowym przecieku.
Przed używaniem urządzenia do odzyskiwania należy sprawdzić, czy jest w dobrym stanie i czy było poddawane konserwacji. Sprawdzić, czy wszystkie części elektryczne są dobrze uszczelnione, aby nie dopuścić do przecieku środka chłodniczego i w konsekwencji pożaru. W przypadku pytań należy skonsultować się z producentem.
4. Odzyskany środek chłodniczy R290 nie może być zamknięty w procesie transportowania. W transporcie należy stosować odpowiednie zabezpieczenia antystatyczne. Podczas transportu, rozładunku i załadunku należy podjąć odpowiednie środki ostrożności, aby nie dopuścić do uszkodzenia klimatyzatora.
6. Podczas wyjmowania kompresora lub upuszczania oleju z kompresora należy sprawdzić, czy w oleju smarującym nie ma pozostałości środka chłodniczego R290. Wypompowywanie próżniowe należy przeprowadzić przed zwróceniem kompresora do dostawcy. Podczas upuszczania oleju z urządzenia należy zadbać o bezpieczeństwo.

INSTRUKCJA OBSŁUGI PILOTA DO ZDALNEGO STEROWANIA KLIMATYZATOREM

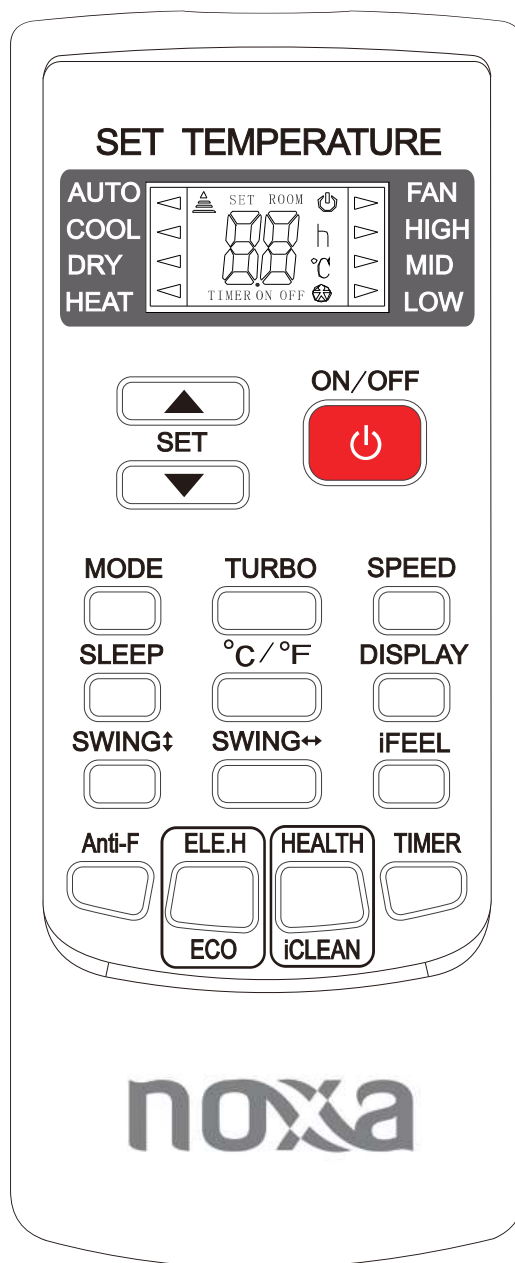

- Dokładnie zapoznaj się z treścią instrukcji, dla zapewnienia bezpiecznej i prawidłowej obsługi klimatyzatora.
- Przechowuj instrukcję w dostępnym miejscu, aby umożliwić skorzystanie z niej w przyszłości.

SPIS TREŚCI

Środki bezpieczeństwa	27
Opis przycisków	28
Obsługa	32
Montaż baterii	32
Tryb pracy automatycznej	32
Tryb chłodzenia/grzania	32
Tryb wentylacji	33
Tryb osuszania	33
Funkcja podświetlenia	33

Środki bezpieczeństwa

- Przed pierwszym użyciem pilota należy zamontować baterie, zwracając uwagę na prawidłowe położenie biegunów „+” i „-”.
- Upewnij się, że pilot jest skierowany na okienko odbiornika sygnału podczerwieni, między pilotem a urządzeniem nie znajdują się przedmioty mogące blokować sygnał oraz odległość między urządzeniami nie przekracza 8 m.
- Zachowaj ostrożność aby nie upuścić pilota.
Nie dopuść do zawilgocenia pilota.
Nie narażaj pilota na działanie bezpośredniego światła słonecznego lub nadmiernego ciepła.
- Jeżeli pilot przestanie prawidłowo funkcjonować, wymontuj baterie na 30 sekund i ponownie je załaduj. Jeżeli to nie pomoże, wymień baterie na nowe.
- Do wymiany stosuj nowe baterie, jednakowego typu. Nie mieszaj nowych baterii ze starymi. Może to wpłynąć na nieprawidłowe funkcjonowanie pilota.
- Jeżeli pilot nie będzie używany przez dłuższy okres czasu, najpierw należy zdemontować baterie. Ewentualny wyciek elektrolitu z baterii może spowodować uszkodzenie pilota.
- Zużyte baterie należy odpowiednio zutylizować.

Uwaga:

- 1. Jest to pilot uniwersalny, wyposażony we wszystkie przyciski funkcyjne. Należy jednak zwrócić uwagę, że w zależności od zakupionego modelu klimatyzatora, niektóre z funkcji mogą być niedostępne. (Jeżeli określona funkcja nie będzie dostępna, po naciśnięciu powiązanego z nią przycisku, nie będzie żadnej reakcji.)**
- 2. Funkcje HEAT i ELE.H nie są dostępne w modelach tylko chłodzących, dlatego te dwa przyciski nie będą funkcjonować.**

Opis przycisków

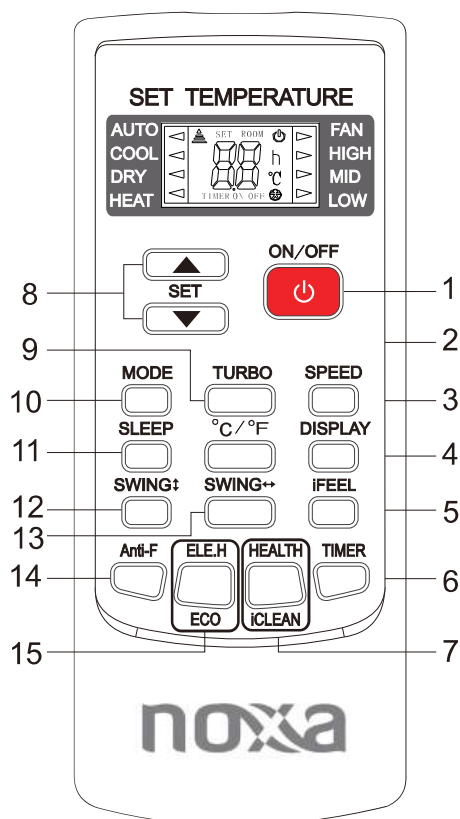

Uwaga:

Po załączeniu pilota na jego ekranie widoczne są wszystkie dostępne symbole. Przez pozostały czas wyświetlane będą tylko symbole odpowiadające załączanym funkcjom.

1. ON/OFF

- * Naciśnij ten przycisk aby włączyć/wyłączyć klimatyzator.
- * Naciśnięcie przycisku anuluje obowiązujące ustawienia programatora i trybu nocnego (SLEEP).

2. °C / °F

- * Naciśnij ten przycisk aby zmienić jednostkę prezentacji temperatury na stopnie Fahrenheita. Domyślną jednostką są stopnie Celsjusza. Jednostka „°C” nie jest wyświetlana na ekranie pilota.
- * Naciśnij ten przycisk ponownie aby przywrócić prezentację temperatury w stopniach Celsjusza.

Uwaga: Prezentacja temperatury w stopniach Fahrenheita nie jest dostępna w niektórych modelach. Jeżeli temperatura na pilocie jest wyświetlana w stopniach Fahrenheita, na urządzeniu obowiązywać mogą nadal stopnie Celsjusza. W takim przypadku, działanie funkcji i praca klimatyzatora nie ulegną zmianie.

3. SPEED

- * Naciśnij ten przycisk aby ustawić żądany bieg wentylatora:

↳ niski → średni → wysoki → auto]

Uwaga: Bieg AUTO nie jest dostępny w trybie wentylacji.

Opis przycisków

4. DISPLAY

- * Naciśnij ten przycisk aby włączyć/wyłączyć podświetlenie panelu. Ta funkcja przewidziana została dla wygody użytkowników, którym podświetlenie przeszkadza w komfortowym śnie.

5. iFEEL

- * Naciśnij ten przycisk aby przełączyć temperaturę prezentowaną na pilocie na temperaturę w pomieszczeniu. Naciśnij ten przycisk ponownie aby wyświetlić na ekranie nastawę temperatury.

6. TIMER

- * Naciśnij ten przycisk po załączeniu urządzenia, aby ustawić programator czasu wyłączenia. Naciśnij ten przycisk po wyłączeniu urządzenia, aby ustawić programator czasu włączenia.
- * Naciśnij ten przycisk raz, kontrolka „ON (OFF)” zacznie pulsować. Naciskając przycisk „▲” lub „▼” ustaw ilość godzin, po upływie których klimatyzator zostanie włączony/wyłączony. Pierwsze 10 godzin ustawia się ze skokiem 0,5 godziny, po przekroczeniu 10 godzin każde naciśnięcie spowoduje przyrost czasu o dodatkową godzinę. Po przekroczeniu 24 godzin, czas będzie narastał ponownie o 0,5 godziny.
- * Naciśnij ponownie aby zatwierdzić ustawienia, kontrolka „ON (OFF)” przestanie pulsować.
- * Jeżeli przycisk programatora nie zostanie naciśnięty w ciągu 10 sekund od rozpoczęcia pulsowania kontrolki „ON (OFF)”, nastąpi wyjście z konfiguracji programatora. Jeżeli ustawienia programatora zostały potwierdzone, ponowne naciśnięcie tego przycisku spowoduje anulowanie ustawień programatora.

Uwaga: Po ustawieniu programatora czasu WŁĄCZENIA, wszystkie przyciski funkcyjne są aktywne (z wyjątkiem funkcji SLEEP, DISPLAY i iFEEL, których nie można utawić). Po upływie ustawionego czasu załączenia, urządzenie będzie pracować zgodnie z wcześniejszymi nastawami.

7.  Jest to przycisk dwufunkcyjny.

a. HEALTH

- * Naciśnij ten przycisk po załączeniu urządzenia aby aktywować funkcje o działaniu prozdrowotnym, takie jak jony ujemne, filtracja elektrostatyczna, redukcja pyłu zawieszonego PM2,5 itp., zależnie od bieżącej konfiguracji poszczególnych modeli.
- * Naciśnij ten przycisk ponownie aby anulować funkcję HEALTH.

b. iCLEAN

- * Naciśnij tej przycisk po wyłączeniu urządzenia, na wyświetlaczu pilota pojawi się symbol „CL” oraz jednostka automatycznie uruchomi funkcję oczyszczania z kurzu i osuszania parownika, zwiększając tym samym wydajność chłodzenia i grzania.

Opis przycisków

- * Funkcja iCLEAN jest aktywna przez około 30 minut. Ponowne naciśnięcie tego przycisku lub załączenie jednostki pilotem w tym czasie spowoduje anulowanie funkcji iCLEAN.

8. ▲ lub ▼

- * Każdorazowe naciśnięcie przycisku „▲” spowoduje przyrost nastawy temperatury o 1°C oraz każdorazowe naciśnięcie przycisku „▼” spowoduje obniżenie nastawy temperatury o 1°C.
- * Zakres nastawy temperatury wynosi od 16°C (60°F) ~ 32°C (90°F).

Uwaga: Nie można zmieniać nastawy temperatury w trybie pracy automatycznej (AUTO) lub wentylacji (FAN). Dlatego te dwa przyciski będą nieaktywne.

9. TURBO

- * Naciśnij ten przycisk wyłącznie w trybie chłodzenia (COOL) lub grzania (HEAT) aby włączyć lub wyłączyć funkcję TURBO, polegającą na przyspieszeniu efektu chłodzenia lub grzania.
- * Po załączeniu funkcji TURBO, wentylator przełącza się na wysoki bieg.
- * Po wyłączeniu funkcji TURBO, przywrócona zostanie poprzednio obowiązująca prędkość wentylatora.

10. MODE

- * Naciskając ten przycisk można wybrać tryb pracy w kolejności:

→ auto → chłodzenie → osuszanie → grzanie → wentylacja ↻

Uwaga: Tryb grzania (HEAT) nie jest dostępny dla modeli tylko chłodzących.

11. SLEEP

- * Naciśnij ten przycisk aby przejść do trybu nocnego (SLEEP), który zostanie automatycznie zakończony po 10 godzinach ciągłej pracy. Po jego zakończeniu przywrócone zostaną wcześniejsze ustawienia pracy.

Uwaga: Funkcji SLEEP nie można aktywować w trybie wentylacji (FAN).

12. SWING ↑↓

- * Naciśnij ten przycisk aby aktywować wachlowanie góra/dół. Naciśnij przycisk ponownie aby zatrzymać żaluzje w wybranej pozycji.

13. SWING ↔

- * Naciśnij ten przycisk aby aktywować wachlowanie w lewo/prawo. Naciśnij przycisk ponownie aby zatrzymać żaluzje w wybranej pozycji.

Opis przycisków

14 .Anti-F

- * Funkcja Anti-F uruchamiana jest po wyłączeniu urządzenia pilotem, po zakończeniu pracy w trybie chłodzenia, osuszania lub automatycznym. Działanie tej funkcji polega na załączeniu trybu grzania (lub wentylacji dla modeli tylko chłodzących) i pracy wentylatora na niskim biegu przez 3 minuty. Po tym czasie praca klimatyzatora zostanie zatrzymana. Zadaniem tej funkcji jest usunięcie wilgoci z powierzchni parownika, powstrzymując tym samym powstawanie pleśni i nieprzyjemnych zapachów.
- * Funkcja ta nie została ustawiona fabrycznie. Można ją załączać lub anulować zgodnie z zapotrzebowaniem, postępując w następujący sposób: w stanie wyłączzonego klimatyzatora i pilota, skieruj pilota na klimatyzator i naciśnij raz przycisk „Anti-F”. 5 sygnałów dźwiękowych potwierdzi załączenie funkcji. Po jej załączeniu, funkcja będzie obowiązywać przez cały czas, z wyjątkiem odłączenia klimatyzatora od zasilania lub jej anulowania.
- * Aby anulować funkcję Anti-F:
 1. Wyłącz zasilanie urządzenia.
 2. W stanie wyłączzonego klimatyzatora i pilota, skieruj pilota na klimatyzator i naciśnij raz przycisk „Anti-F”. 3 sygnały dźwiękowe potwierdzą anulowanie funkcji.

Uwaga:

- * **Przy aktywnej funkcji Anti-F nie zaleca się ponownego załączania klimatyzatora do czasu całkowitego zakończenia pracy.**
- * **Funkcja Anti-F nie zostanie aktywowana w przypadku ustawienia programatora czasu wyłączenia.**

15.  Jest to przycisk dwufunkcyjny.

a. ELE.H

- * Po naciśnięciu tego przycisku w trybie grzania, zostanie załączona/wyłączona nagrzewnica elektryczna.

b. ECO

- * Naciśnięcie tego przycisku w trybie chłodzenia spowoduje przejście urządzenia w tryb ECO, w którym urządzenie pracuje z najniższym poborem mocy. Tryb ECO jest automatycznie wyłączany po upływie 8 godzin.
- * Zmiana trybu lub wyłączenie pilota spowoduje automatyczne anulowanie funkcji ECO.
- * Aby anulować funkcję ekonomicznej pracy, naciśnij przycisk ECO podczas jej działania.

Uwaga: Funkcja ECO dostępna jest wyłącznie w modelach inwerterowych.

★ Montaż baterii

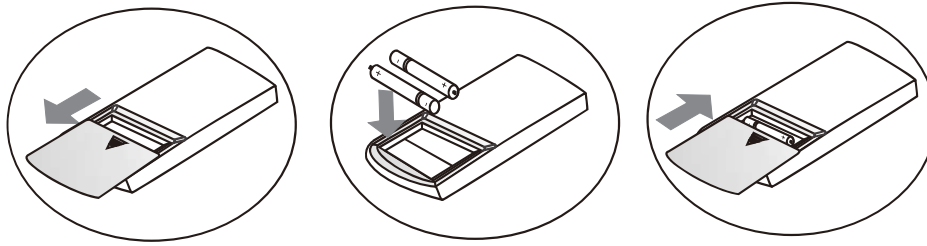

1. Aby otworzyć pokrywę komory baterii przesunij ją w kierunku wskazanym strzałką.
2. Włóż dwie całkowicie nowe baterie (7#), zwracając uwagę na prawidłowe ułożenie biegunów (+ i -).
3. Ponownie nałóż pokrywę.

★ Tryb pracy automatycznej

1. Naciśnij przycisk „mode”, wybierz tryb pracy automatycznej (AUTO).
2. Naciskając przycisk „SPEED” ustaw żądany bieg wentylatora: niski (LOW), średni (MID), wysoki (HIGH), automatyczny (AUTO).
3. Naciśnij przycisk „ON/OFF”, klimatyzator rozpocznie pracę.
4. Ponownie naciśnij przycisk „ON/OFF”, klimatyzator zatrzyma pracę.

Uwaga: W trybie wentylacji, nie ma możliwości zmiany nastawy temperatury.

★ Tryb chłodzenia/grzania

1. Naciśnij przycisk „mode”, wybierz tryb chłodzenia (COOL) lub grzania (HEAT).
2. Za pomocą przycisku „▲” lub „▼” można ustawić temperaturę, w zakresie od 16°C (60°F) ~ 32°C (90°F). Informacje na wyświetlaczu zmieniają się wraz z naciśnięciem przycisku.
3. Naciskając przycisk „SPEED” ustaw żądany bieg wentylatora: niski (LOW), średni (MID), wysoki (HIGH), automatyczny (AUTO).
4. Naciśnij przycisk „ON/OFF”, klimatyzator rozpocznie pracę.
5. Ponownie naciśnij przycisk „ON/OFF”, klimatyzator zatrzyma pracę.

Uwaga: modele tylko chłodzące nie obsługują funkcji grzania.

Obsługa

★ Tryb wentylacji

1. Naciśnij przycisk „mode”, wybierz tryb wentylacji (FAN).
2. Naciskając przycisk „SPEED” ustaw żądany bieg wentylatora: niski (LOW), średni (MID), wysoki (HIGH).
3. Naciśnij przycisk „ON/OFF”, klimatyzator rozpocznie pracę.
4. Ponownie naciśnij przycisk „ON/OFF”, klimatyzator zatrzyma pracę.

Uwaga: W trybie wentylacji, nie ma możliwości zmiany nastawy temperatury.

★ Tryb osuszania

1. Naciśnij przycisk „mode”, wybierz tryb osuszania (DRY).
2. Za pomocą przycisku „▲” lub „▼” można ustawić temperaturę, w zakresie od 16°C (60°F) ~ 32°C (90°F). Informacje na wyświetlaczu zmieniają się wraz z naciśnięciem przycisku.
3. Naciskając przycisk „SPEED” ustaw żądany bieg wentylatora: niski (LOW), średni (MID), wysoki (HIGH).
4. Naciśnij przycisk „ON/OFF”, klimatyzator rozpocznie pracę.
5. Ponownie naciśnij przycisk „ON/OFF”, klimatyzator zatrzyma pracę.

★ Funkcja podświetlenia (tylko dla pilotów wyposażonych w tę funkcję)

Pilot wyposażony jest w funkcję podświetlenia, uruchamianą po naciśnięciu dowolnego przycisku, która ułatwia obsługę urządzenia w ciemności. Podświetlenie zostanie automatycznie wygaszone jeżeli przez 10 sekund nie zostanie wykonana żadna operacja.



be
~happy

Producent zastrzega sobie prawo do udoskonalenia produktu
i jego specyfikacji bez wcześniejszego powiadomienia.

PL

www.noxa.pl