



PRO-11
monopattino elettrico



User Manual

English | Italiano | Español | Français | Deutsch | Polish

Index

English 01

Italiano 01

Español 01

Français 01

Deutsch 01

Polish 01

English

User Manual

PRO-*II*

electric scooter

Thank you for choosing DUCATI PRO II electric scooter.
Electric scooter is a fashionable sports and entertainment equipment.

1. Product diagram

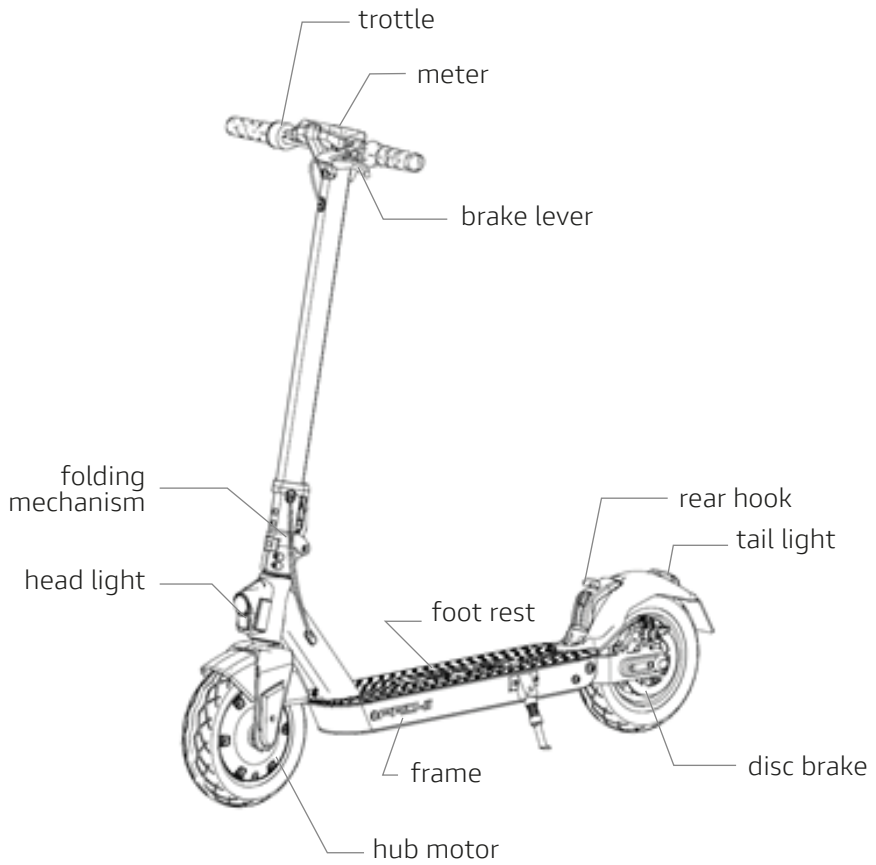

1



2



3

1. Extended inflation nozzle | 2. Tools | 3. Charger.

Tools include 5 #, 4 #, 3 # inner hexagonal wrenches.

- Avoid driving in the rain.
- Slow down on bumpy roads, sidewalks or other special road surfaces. On very uneven roads, please maintain a low speed (between 3,11 and 6,21 mph at most). Remaining flexible on the knees makes it easier to adapt to bumpy roads.
- Pay attention to doors or other obstacles in height.
- Do not accelerate downhill.
- Do not press the accelerator when walking beside the vehicle.
- Pay attention to possible obstacles during the use of the device.
- Drive calmly and concentrate, do not do stunts with the device.
- Do not drive on the road.
- Do not change direction abruptly at high speed.
- Do not drive on water, mud or snow.
- Do not climb on the device with a child.
- It is forbidden to position yourself and concentrate your weight on the rear fender.
- Do not touch the disc brake
- Do not let go of the handlebar while driving.
- Do not jump over obstacles and do not walk down stairs with the device. There is a risk of accidents and damage to the vehicle.
- This device is for recreational purposes and is not intended as a passenger vehicle. Any vehicle travelling in public places is risky and potentially dangerous. Please strictly follow the instructions in this manual to guide the device in respect of your own safety and that of others. It is also mandatory to comply with local and national laws for the use of this device.
- You should be aware that when pedaling in a public area you are subject to strict rules but also to the risk of falls, collisions with pedestrians or other vehicles. As with other vehicles, the higher the speed, the longer the braking time. Emergency braking on a smooth surface can cause the device to slip, resulting in falls and injuries. It is therefore very important to adapt driving style and speed and to maintain an adequate safety distance from pedestrians or other means of transport.
- Please respect pedestrians when driving the device. Avoid frightening pedestrians, especially children and the elderly. When overtaking a pedestrian, it is a good idea to slow down and pass as far away as possible.
- The safety instructions in this manual must be strictly followed. The company cannot be held responsible for any injury or accident if the instructions are not followed.
- Do not lend the device to anyone who has not been trained to use it and who is not wearing the appropriate protective equipment.
- Always check the device before use, if you notice that any parts are damaged, that the battery has a very low charging capacity, that the tires are worn or inflated abnormally, or that there is a strange noise or malfunction please do not use the device and contact an authorized repairer.

Cleaning and storage:

- To clean the device it is necessary to use a soft and slightly damp cloth. If cleaning is more difficult than expected, you can use a toothbrush for stubborn dirt.

Caution: Do not use alcohol, petrol or other solvents, corrosive chemicals, otherwise the device may be damaged both in appearance and structure. Do not use high-pressure guns to clean the device. In general, when cleaning the device, make sure that it is switched off, that the charger cable is disconnected and that the rubber cover is closed.

When not in use, store the device in a dry place away from moisture. Do not store the device outdoors. Excessive exposure to the sun, heat or cold can damage the device and accelerate tire and battery wear.

In case of punctures, contact your tyre specialist.

For information, technical support and assistance, please visit www.ducatiurbanemobility.com

2. Functions and schematics

Display



Buzzer cue	<ol style="list-style-type: none"> 1. Boot-up Tip: in shutdown state, press the power button for a second and buzzer sound at the same time. 2. Turn-off Tip: When on, press the power button for two seconds, and buzzer sounds at the same time. 3. Turn on the headlight prompt: in the boot state, click the power button and buzzer sounds at the same time. 4. Mode switch prompt: In boot state, double-click the power button and buzzer sounds to indicate the mode switch is successful.
Mode switching	Mode switching: boot state, double-click power button mode switching: while light motion mode.
Automatic shutdown	3 minutes without operation buzzer rings 2 seconds in advance, 2 seconds later, automatic shutdown.
Rotary blocking protection	After blocking the motor for 2 seconds, the controller protects no output, and the controller can aoutput normally only after reregulating the speed.

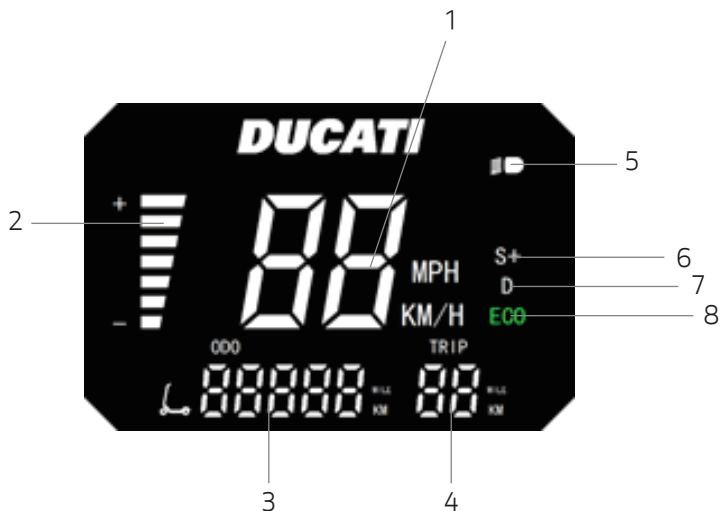

1. Speed / (Fault code)
2. Electricity meter
3. Odometer
4. Trip meter
5. Light indication
6. Sport mode
7. Normal mode
8. ECO mode

The detail of speed mode:

ECO: 6km/h - D: 20km/h- S+: 25km/h

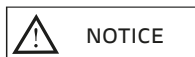

Electricity meter is divided into seven-grid display, Electricity decreases from top to bottom in turn.

The Meaning of Electricity Meter

Electricity Display

7 grid	more than 38V
6 grid	37-38V
5 grid	36-37V
4 grid	35-36V
3 grid	34-35V
2 grid	33-34V
1 grid	below 33V

3. Scooter body assembly



1. Open the side bracket and fix the electric scooter standpipe.



2. Install the handlebar on the standpipe.



3. Use the hexagon wrench in the tool kit to tighten 4 bolts.

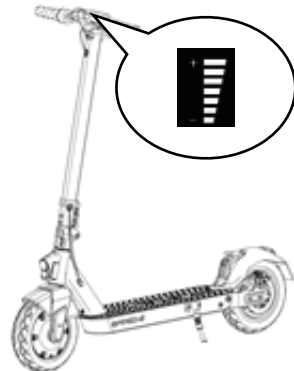

4. Power on and test.

4. Connection of charger



1. Turn off the scooter power and open the side bracket.

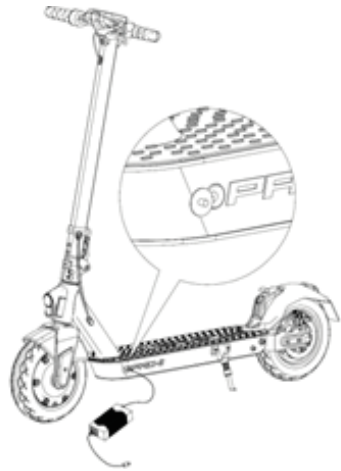

2. Open the waterproof cover then connect charger with charging port.



3. After charging, close the waterproof cover.

5. Learn to drive

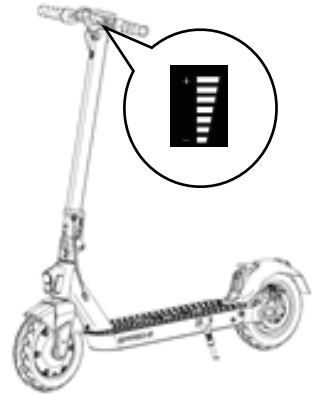
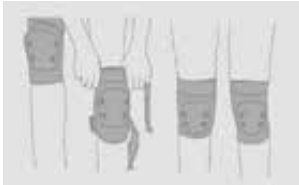

As shown in the figure: Please wear protective gear to drive during study.

1. Start-up; check battery.



2. Open the side bracket, stand on the footrest with the one foot and push back



3. While the electric scooter is sliding, Put the other foot on the footrest and keep your feet steady, then light press the throttle(The throttle will not start until the speed reaches 3km/h).

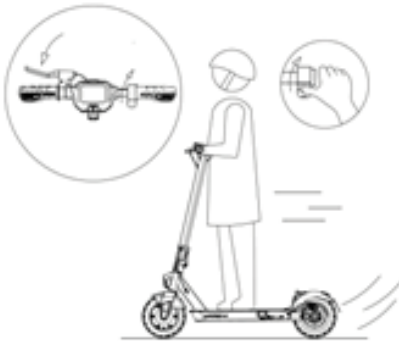

4. Release the throttle to slow down slowly, and hold the brake lever for emergency braking.

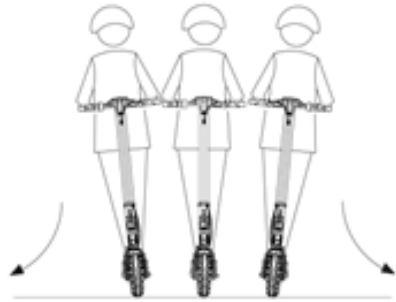

5. As you turn, tilt your weight slightly in the direction you want to turn it, and slowly turn the handle.

6. Safety instruction



Don't ride in the rain.

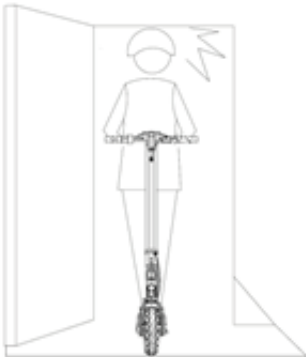

Beware of high obstacles, Such as door frames.



Don't pass quickly.
When encountering unconventional pavement such as deceleration belt, threshold, pitted pavement, etc.

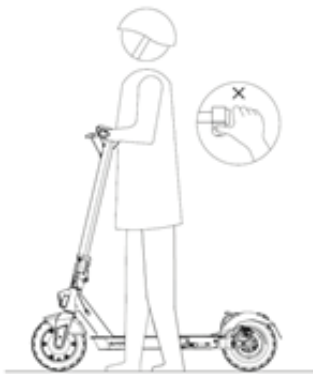

Don't press the throttle when implementing electric scooter.



Please ride away from obstacles.



Don't accelerate downhill.



Please don't hang heavy objects on the handle.

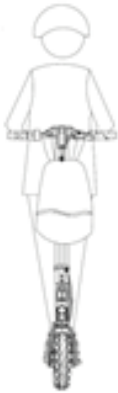

Don't put one foot on the pedal when riding.

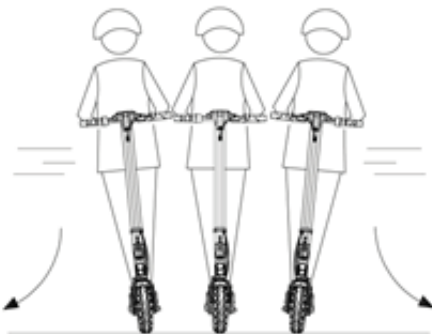

It is forbidden to rotate handlebars greatly when driving at high speed.



Don't drive in over 2cm deep water.



No treading on fenders.



Manned persons are prohibited.



Don't touch disc brake.



Don't leave your hands when riding.

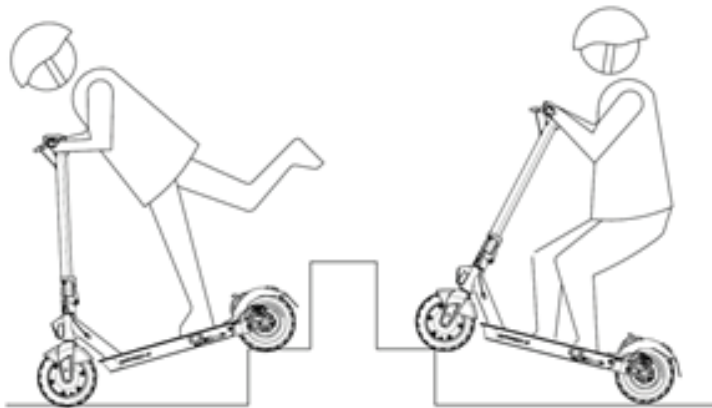

Do not climb stairs or jump over obstacles while riding.



- You should obey the national and local traffic rules. Strictly follow this manual to protect you and others as much as possible.
- You need to understand: Once the electric scooter is in a public place or on the road. Even if you follow this manual completely, you may be injured due to violations or improper operations by other vehicles or personnel.
- Electric scooters are like cars. The faster you drive, the farther you brake. Emergency braking on slippery roads can cause the wheels to slip and lose balance. you need to maintain proper speed and distance from other vehicles or pedestrians. You need to be on your guard when you're driving on unfamiliar roads.
- When you drive the electric scooter, please pay attention to children and pedestrians to avoid frightening others. When passing behind them, warn them and slow down.
- The company will not bear any direct or indirect liability for all losses, accidents and legal disputes caused by non-compliance with regulations and illegal operations.
- Don't lend electric scooter to others who can't operate them to prevent injury.
- When you give your electric scooter to them, let them wear safety gear and teach how to operation.
- Please make a basic check on the electric scooter before each driving. If it is found that obvious parts are loose, battery level is significantly reduced, tires are slowly leaking or excessively worn, steering noise or failure, please stop using immediately and do not drive forcibly.

7. Fold and carry

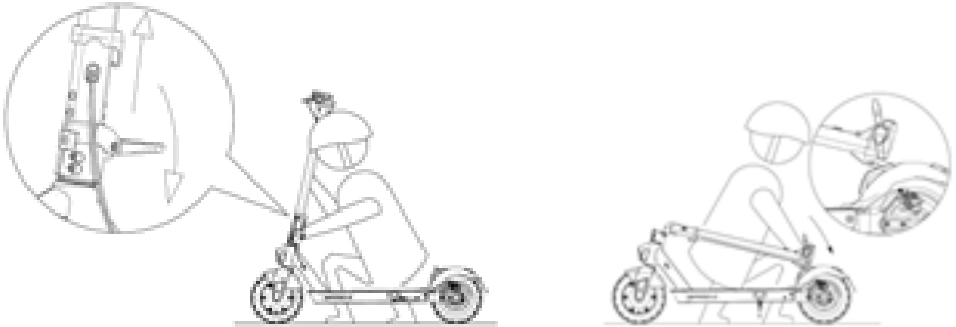

Make sure that the electric scooter has been power off. After holding the standpipe by hand, rotate the folding wrench and align the front hook and the rear hook.



After folding, hold the standpipe with one or both hands for handling.

8. Daily maintenance

Cleaning and Storage of Electric Scooter

If there is any stain on the surface of the scooter, please dip it in soft cloth and wipe it with a little water. If dirty stains hardly to clean, toothpaste can be used for scrubbing and then wet cloth cleaning.

Tips: Alcohol, gasoline, kerosene or other corrosive or volatile chemical solvents should not be used for cleaning. It is forbidden to use high-pressure water gun to cleaning and make sure the electric scooter is turned off. In addition, the charging cable has been pulled out and the rubber cover of the charging port is tightly fastened, otherwise electric shock or serious failure may occur due to internal water inflow.

When not in use, try to store electric scooters indoors in dry and shady places, and try to avoid long-term outdoor storage. Sunshine exposure, overheating and overcooling will accelerate the appearance of electric scooters and tires aging and reduce the service life of electric scooter batteries.

Maintenance of Battery for Electric Scooter

- (1) Do not use battery packs of other models or brands, otherwise there may be safety risks.
- (2) It is forbidden to touch the battery contacts and to dismantle or puncture the shell. Avoid short circuit caused by metal contact with battery contacts. Otherwise, it may cause battery damage or casualties.
- (3) Only the original charger can be used for charging, otherwise there is danger of damage or fire.
- (4) Improper disposal of waste batteries can seriously pollute the environment. When discarding this battery pack, please abide by local regulations. Do not discard the battery pack at will to protect the natural environment.
- (5) After each use, please charge the battery before storing the electric vehicle, which is conducive to prolonging the battery.
- (6) Do not place the battery at temperatures above 50 degrees Celsius or below minus 20 degrees Celsius.

Adjust the brake



If you feel that the brake is too tight or too loose, first use M4 inner hexagonal wrench to loosen the nut, then adjust the brake line, (Shorten the brake line upward if it is too tight, If it's too loose, pull the brake cord down)and then tighten the nut. If equipped with double mechanical brakes, the adjustment method is the same.

Adjust handlebar



As shown in the figure, if the standpipe is shaking during the ride, tighten the bolt with the inner hexagonal wrench.

If the column is tilted, fold the scooter and tighten it clockwise with an Allen wrench.

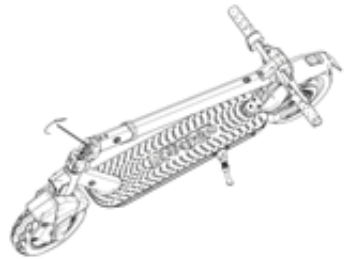

How to use the inflatable nozzle



If a tire is found to be short of air, use an extended inflator to inflate the tire. Unscrew the cap of the inflatable nozzle, then connect the extended inflatable nozzle and inflate it.

9. Type and parameters

Performance index	Item	Specifications
Dimensions	L*W*H(mm) Fold size (mm)	1160x473x1150(mm) 1160x473x490 (mm)
Product weight	Vehicle weight in running order (with battery)	15,5 kg
Cycling Requirements	Maximum load Applicable age Suitable height	100 kg 16-50 130-200 cm
Vehicle Parameters	Full speed Max distance with one charge Max climbing angle Applicable terrain Working temperature Storage temperature IP	25 km/h ECO: up to 50km; D: 32km; S+: 28km about 15% Cement and asphalt pavement, flat clay pavement, no more than 1 cm steps, no more than 5 cm wide channel. 0 - 45°C 0 - 45°C IPX4
Battery	Rated Volt Battery capacity Charging voltage	36V 7,8 Ah 42V
Motor	Rated power	350W brushless
Charger	Input voltage Rated output voltage Rated current Charging time	100-240V 42V 1,7A about 5h

10. Fault code

When the fault occurs, besides the fault light, the speedometer will also display the fault code.

The explanation is as follows:

- E1: Hall fault of motor
- E2: Controller Signal Fault
- E3: Fault of Speed Control Rotary Handle
- E4: Controller MOS Fault
- E5: Phase Current Fault
- E6: Average Current Fault
- E7: Battery Voltage Fault
- E8: Brake handle malfunction

11. Trade marks and legal notices

This manual is produced and copyrighted by M.T. Distribution Srl. Without the permission of the Company, no other company or individual may modify, copy, disseminate or bundle with its products for use or sale.

Due to the continuous improvement of product functions and design changes, there may still be inconsistencies with the products you buy.

Due to product updates, there are differences in color, appearance and function between this manual and the actual product. Please refer to the actual product.



Treatment of the electrical or electronic device at the end of its life (applicable in all countries of the European Union and in other European systems with separate collection system)

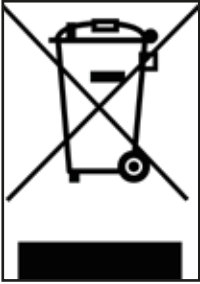

This symbol on the product or on the packaging indicates that the product should not be considered as normal household waste, but should instead be delivered to a collection point approved for the recycling of electrical and electronic equipment (WEEE).

By ensuring that this product is disposed of properly, you will help prevent potential negative consequences for the environment and health that might otherwise be caused by its improper disposal. Recycling materials helps conserve natural resources.

For more detailed information about recycling this product, please contact your local city office, your local waste disposal service or the point of sale where you purchased it.

In particular, consumers are obliged not to dispose of WEEE as municipal waste, but must participate in the separate collection of this type of waste through two modes of delivery:

1. at municipal collection centers (also known as recycling depot), directly or through municipal collection services, where these are available;
2. at the point of sale of new electrical and electronic equipment. Here you can deliver very small WEEE free of charge (with the longest side less than 9,84in), while larger WEEE can be delivered in 1-on-1 mode, i. e. by delivering the old product when you buy a new one with the same functions.

In case of illegal disposal of electrical or electro-nickel equipment, the sanctions provided for by the current legislation on environmental protection may be applied (valid only for Italy).

Where WEEE contains batteries or accumulators, these must be removed and subject to specific separate collection.



Treatment of spent batteries (applicable in all countries of the European Union and in other European schemes with separate collection systems)



This symbol on the product or on the packaging indicates that the battery should not be considered normal household waste. On some battery types this symbol may be used in combination with a chemical symbol.

Chemical symbols for Mercury (Hg) or Lead (Pb) are added if the battery contains more than 0.0005% mercury or 0.004% lead.

By ensuring that batteries are disposed of properly, you will help prevent potential negative consequences for the environment and health that might otherwise be caused by improper disposal. Recycling materials helps conserve natural resources. In the case of products which, for safety, performance or data protection reasons, require a fixed connection to an internal battery/battery, it must only be replaced by a qualified service person.

Hand over the product at the end of its life to suitable collection points for the disposal of electrical and electronic equipment: this ensures that the battery inside the product is also treated correctly.

For more detailed information on how to dispose of the used battery or product, please contact your local municipal office, your local waste disposal service or the point of sale where you purchased it.

According to Legislative Decree 49/2014 the product is included in the EEE (electrical and electronic equipment) WEEE management (separate collection).

WARNINGS

Read the manual and instructions below in full before using the product.

Product name: Ducati Pro2
Product type: Electric scooter
Year of production: 2020



- Note: To recharge this electric scooter use ONLY the supplied charger labelled ZH42V1.7ALi with the following output voltage: 41.5V - 1.7A.
- Using another type of charger can damage the product or pose other potential risks.
- Never leave the product to charge unsupervised.
- The charging period of the product must not exceed four hours. Stop charging after four hours.
- The product should only be charged at temperatures between 0 °C and 45 °C.
- If charged at lower or higher temperatures, there is a risk that the battery will offer reduced performance, potentially resulting in damage to the product and personal injury.
- The product must be used only at temperatures between -10 °C and 45 °C.
- If used at lower or higher temperatures, there is a risk that the battery will offer reduced performance, potentially resulting in damage to the product and personal injury.
- Store the product at temperatures between 0 °C and 35 °C (the optimum storage temperature is 25 °C)
- Recharge and store in a dry and open place, away from combustibles (i.e. any flammable element).
- Do not recharge in sunlight or near open flames.
- Do not recharge the product immediately after use. Allow the product to cool for an hour before charging.
- If you are away for a certain period of time, for example for holidays, and you entrust the device to a third party, leave it in a partially charged state (20-50% charge). Not fully charged.
- The product is often supplied partially charged. Leave it in this state until it is ready to be used.



Declaration of conformity

Manufacturer's name: MAIWAY INDUSTRY CO., LTD.

The undersigned

Importer's name: M.T. Distribution S.r.l.

Address: Via Bargellino 10, 40012 Calderara di Reno (BO), Italy

certifies

that the design and manufacture of this product

Product brand:	DUCATI
Item model number:	MW92 / Ducati Pro2
Product type:	Electric scooter

The product complies with the following specifications:

MD Directive: 2006/42/EC; LVD Directive: 2014/35/EU; EMC directive: 2014/30/EU

Security standard:

EN 14619: 2015

EN 60335-1:2012 + A11:2014/AC:2014

EN 60335-2-29:2004 + A2:2010

EN 55014-1:2017

EN 55014-2:2015

EN IEC 61000-3-2: 2019

EN 61000-3-3:2013

Name: Alessandro Summa

Position: CEO

Company: M.T. Distribution S.r.l.

Address: Via Bargellino 10, 40012 Calderara di Reno (BO), Italy

Date: 28/04/2020

Alessandro Summa
CEO

M.T. DISTRIBUTION SRL
Via Bargellino, 10 b/c
40012 CALDERARA di RENO (BO)
FICOR Fis. 01139840377
NOME COGNOME, QUALIFICA
TIMBRO AZIENDALE

Italiano

Manuale d'uso

PRO-II

monopattino elettrico

Grazie per aver scelto il monopattino elettrico DUCATI PRO II.
Il monopattino elettrico è un'attrezzatura sportiva e di intrattenimento di tendenza.

1. Prodotti e accessori

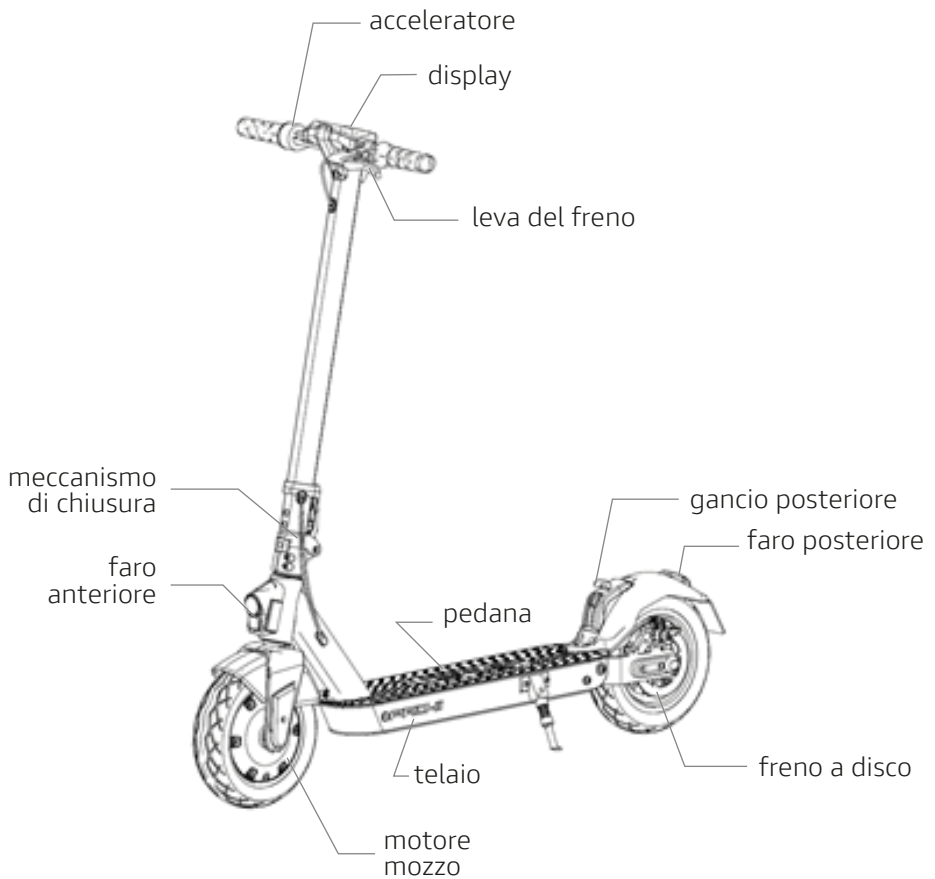

1



2



3

1. Ugello di gonfiaggio esteso | 2. Strumenti | 3. Caricatore.
Gli strumenti includono chiavi esagonali interne n. 5, 4 e 3.

- Evitare di guidare sotto la pioggia.
- Rallentare su strade dissestate, marciapiedi o un altro rivestimento stradale particolare. Su strade molto dissestate si prega mantenere una velocità bassa (tra 5 e 10 km/h al massimo). Rimanendo flessibili sulle ginocchia è più semplice adattarsi alle strade dissestate.
- Prestare attenzione alle porte o ad altri ostacoli in altezza.
- Non accelerare in discesa.
- Non premere sull'acceleratore quando si cammina di fianco al veicolo.
- Attenzione agli eventuali ostacoli durante l'uso del dispositivo.
- Guidare in maniera calma e concentrata, non fare acrobazie con il dispositivo.
- Non guidare in strada.
- Non cambiare bruscamente direzione ad alta velocità.
- Non guidare su acqua, fango o neve.
- Non salire sul dispositivo con un bambino.
- È vietato posizionarsi e concentrare il peso sul parafrangente posteriore.
- Non toccare il freno a disco
- Non lasciare andare il manubrio mentre si guida.
- Non saltare ostacoli e non percorrere scale con il dispositivo. Si rischiano incidenti e danni al veicolo.
- Questo dispositivo ha scopo ricreativo e di svago, e non è da intendersi come veicolo per trasporto passeggeri. Ogni veicolo che viaggia in luoghi pubblici è rischioso e potenzialmente pericoloso. Si prega di seguire rigorosamente le istruzioni di questo manuale per guidare il dispositivo nel rispetto della sicurezza propria e altrui. È inoltre obbligatorio adeguarsi alle leggi locali e nazionali per l'uso di tale dispositivo.
- È necessario essere consapevoli del fatto che quando si pedala in un'area pubblica si è soggetti a regole severe ma anche al rischio di cadute, collisioni con pedoni o altri veicoli. Come per gli altri veicoli, maggiore è la velocità, maggiore è il tempo di frenata. La frenata di emergenza su una superficie liscia può causare lo scivolamento del dispositivo e conseguenti cadute e infortuni. È quindi molto importante adattare lo stile di guida e la velocità e mantenere una distanza di sicurezza adeguata da pedoni o altri mezzi di trasporto.
- Si prega di rispettare i pedoni mentre durante la guida del dispositivo. Evitare di spaventare i pedoni, in particolare i bambini e gli anziani. Quando si sorpassa un pedone, è bene rallentare e passarvi il più lontano possibile.
- È necessario attenersi rigorosamente alle istruzioni di sicurezza contenute in questo manuale. L'azienda non può essere ritenuta responsabile di eventuali infortuni o incidenti se le istruzioni non sono state seguite.
- Non prestare il dispositivo a qualcuno che non è stato addestrato al suo utilizzo e che non indossi l'equipaggiamento protettivo appropriato.
- Controllare sempre il dispositivo prima dell'uso, se si nota che alcune parti sono danneggiate, che la batteria ha una capacità di ricarica molto bassa, che i pneumatici sono usurati o gonfiati in modo anomalo, o che c'è uno strano rumore o malfunzionamento si prega di non utilizzare il dispositivo e contattare un riparatore autorizzato.

Pulizia e conservazione:

- Per pulire il dispositivo è necessario utilizzare un panno morbido e leggermente umido. Se la pulizia risulta più difficile del previsto, è possibile utilizzare uno spazzolino da denti per lo sporco più ostinato.

Attenzione: non utilizzare alcol, benzina o altri solventi, prodotti chimici corrosivi, altrimenti si potrebbe danneggiare il dispositivo sia nell'aspetto che nella struttura interna. Non usare pistole ad alta pressione per pulire il dispositivo. In generale, quando si pulisce il dispositivo, assicurarsi che sia spento, che il cavo del caricabatterie sia scollegato e che il coperchio in gomma sia chiuso.

Quando non si utilizza il dispositivo, conservarlo in un luogo asciutto e lontano da umidità. Non riporre il dispositivo all'aperto. L'eccessiva esposizione al sole, al caldo o al freddo può danneggiare il dispositivo e accelerare l'usura delle gomme e della batteria.

In caso di foratura rivolgersi al proprio gommista di fiducia.

Per informazioni, supporto tecnico ed assistenza visita il sito www.ducatiurbanemobility.it

2. Funzioni e schemi

Display



contatore

tasto di accensione

Segnale acustico	<ol style="list-style-type: none">1. Consiglio per l'avvio: in stato spento, premere il pulsante di alimentazione per un secondo e il segnale acustico suonerà contemporaneamente.2. Consiglio per lo spegnimento: quando è acceso, premere il pulsante di alimentazione per due secondi e il segnale acustico suonerà contemporaneamente.3. Avviso di accensione fanale anteriore: in stato di avvio, premere il pulsante di alimentazione per un secondo e il segnale acustico suonerà contemporaneamente.4. Avviso di commutazione modalità: in stato di avvio, premere due volte il pulsante di alimentazione e il segnale acustico suonerà per indicare la riuscita della modalità di commutazione.
Modalità di commutazione	Modalità di commutazione: in stato di avvio, premere due volte il pulsante di modalità di commutazione: luce bianca modalità di movimento.
Spegnimento automatico	Dopo 3 minuti di mancato funzionamento, il segnale acustico suona 2 secondi prima e 2 secondi dopo, spegnimento automatico.
Protezione blocco manopola	Dopo aver bloccato il motore 2 secondi, la centralina protegge l'emissione e può funzionare normalmente solo dopo aver regolato la velocità.

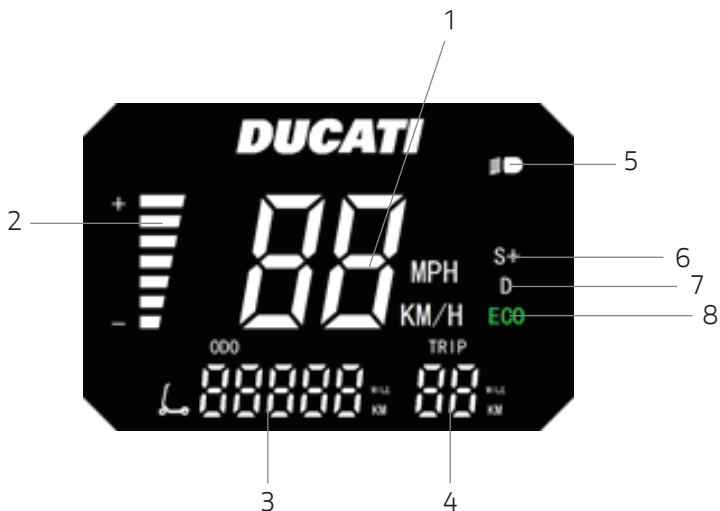

- 1. Velocità / Codice errore
- 2. Misuratore di elettricità
- 3. Odometro
- 4. Contachilometri parziale
- 5. Spia luce
- 6. Modalità sportiva
- 7. Modalità normale
- 8. Modalità ECO

Il dettaglio della modalità velocità:

ECO: 6km/h - D: 20km/h- S+: 25km/h



Il contatore di elettricità è diviso in display a sette griglie, l'elettricità diminuisce dall'alto verso il basso a sua volta.

Il significato del contatore di elettricità

Display elettricità

7 griglie	Più di 38V
6 griglie	37-38V
5 griglie	36-37V
4 griglie	35-36V
3 griglie	34-35V
2 griglie	33-34V
1 griglie	Meno di 33V

3. Assemblaggio del corpo del monopattino



1. Aprire la staffa laterale e fissare il tubo di supporto del monopattino elettrico.



2. Installare il manubrio sul tubo di supporto.



3. Utilizzare la chiave esagonale contenuta nel kit degli strumenti per serrare 4 bulloni.

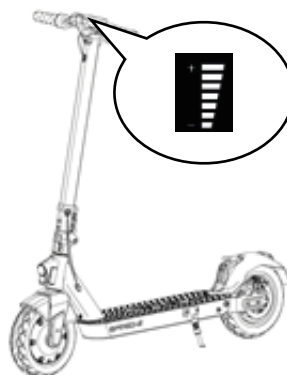

4. Accendere e testare.

4. Collegamento del caricatore



1. Spegner il monopattino e aprire la staffa laterale.



2. Aprire il coperchio impermeabile, quindi collegare il caricatore con la porta di ricarica.



3. Dopo la ricarica, chiudere il coperchio impermeabile.

5. Imparare a guidare

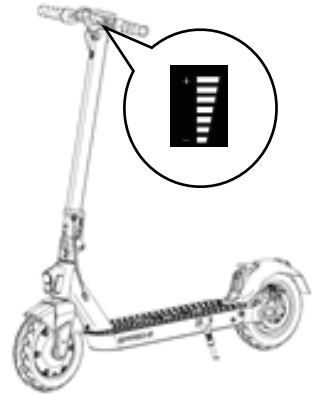
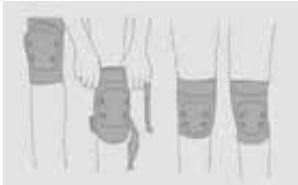

Come illustrato nella figura: indossare indumenti protettivi per guidare durante la prova.

1. Avviare; controllare la batteria.



2. Aprire la staffa laterale, posizionarsi sul poggiatesta con un piede e spingere



3. Mentre il monopattino elettrico scivola, mettere l'altro piede sul poggiatesta e mantenere fermi i piedi; quindi premere leggermente l'acceleratore (l'acceleratore non si avvia fino a quando la velocità non raggiunge i 3 km/h).

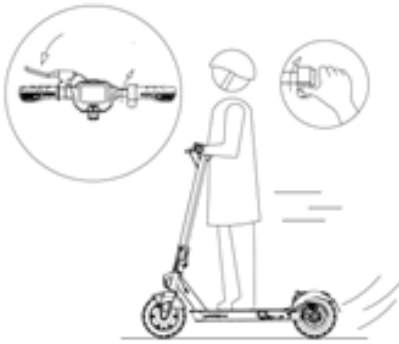

4. Rilasciare l'acceleratore per rallentare lentamente e tenere premuta la leva del freno.

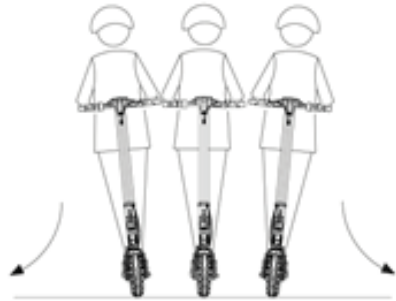

5. Durante la svolta, inclinare leggermente il peso nella direzione in cui si desidera girare e ruotare lentamente il manubrio.

6. Istruzioni di sicurezza



Non guidare sotto la pioggia.

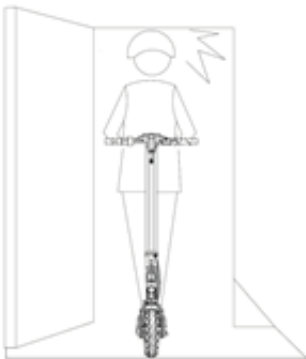

Prestare attenzione agli ostacoli elevati, ad esempio i telai delle porte.



Non guidare velocemente. In caso di pavimentazioni non convenzionali, come fascia di decelerazione, soglie, pavimentazioni con buche, ecc.



Non premere l'acceleratore quando si sale sul monopattino elettrico.

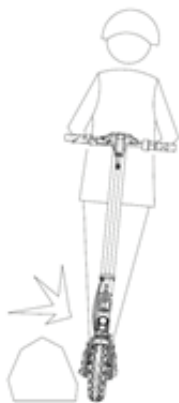

Evitare gli ostacoli.



Non accelerare in discesa.



Non mettere un piede sul pedale durante la guida.

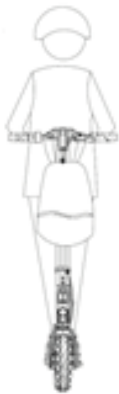

Non appendere oggetti pesanti sul manubrio.

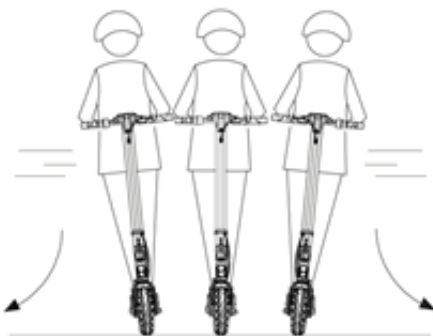

È vietato ruotare eccessivamente il manubrio quando si guida ad alta velocità.



Non guidare in acqua più profonda di 2 cm.



Non calpestare i parafanghi.



È vietato portare passeggeri.



Non toccare il freno a disco.



Non lasciare le mani durante la guida.

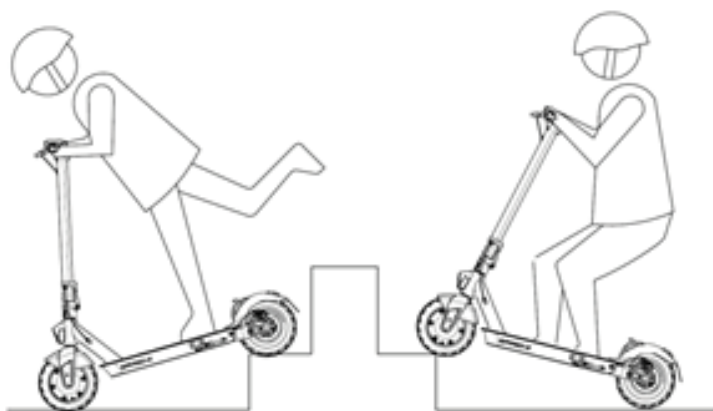

Non salire le scale né saltare ostacoli durante la guida.



- È necessario rispettare le regole del codice della strada nazionale e locale. Seguire rigorosamente le istruzioni di questo manuale per salvaguardare il più possibile se stessi e gli altri.
- È necessario comprendere che quando il monopattino elettrico è in un luogo pubblico o sulla strada, anche osservando completamente le istruzioni di questo manuale, si potrebbe rimanere feriti a causa di violazioni del codice oppure operazioni improprie da parte di altri veicoli o persone.
- I monopattini elettrici sono come le auto. Più veloce è la guida, maggiore è la frenata. La frenata di emergenza su strade scivolose può far slittare le ruote con conseguente perdita dell'equilibrio. È necessario mantenere velocità e distanza adeguate da altri veicoli o pedoni. Occorre stare in guardia durante la guida su strade sconosciute.
- Quando si guida il monopattino elettrico, prestare attenzione a bambini e pedoni per evitare di spaventare gli altri. Quando si passa dietro di loro, occorre avvisarli e rallentare.
- La società non si assume alcuna responsabilità diretta o indiretta per tutte le perdite, gli incidenti e le controversie legali, causati dal mancato rispetto di normative e operazioni illegali.
- Non prestare il monopattino elettrico ad altri che non sanno utilizzarlo per prevenire il rischio di lesioni
- Quando si consegna il monopattino elettrico ad altri, verificare che indossino l'equipaggiamento di sicurezza e insegnare come si usa.
- Effettuare un controllo di base del monopattino elettrico prima di ogni corsa. Qualora fossero presenti componenti allentati, il livello della batteria fosse significativamente ridotto, le gomme perdessero lentamente pressione o fossero eccessivamente usurate, lo sterzo producesse rumore o si manifestasse un guasto, interrompere immediatamente l'uso e non guidare.

7. Piegare e trasportare



Assicurarsi che il monopattino elettrico sia spento. Tendendo in mano il tubo di supporto, ruotare la chiave pieghevole e allineare il gancio anteriore e quello posteriore.



Dopo la piegatura, tenere il tubo di sostegno con una o entrambe le mani per la manipolazione.

8. Manutenzione giornaliera

Pulizia e conservazione del monopattino elettrico

In caso di macchie sulla superficie del monopattino, avvolgerlo in un panno morbido e pulirlo con un po' d'acqua. Se le macchie sono difficili da pulire, è possibile strofinare con del dentifricio e poi pulire con un panno bagnato.

Suggerimenti: per la pulizia non utilizzare alcol, benzina, cherosene o altri solventi chimici corrosivi o volatili. È vietato utilizzare la pistola ad acqua ad alta pressione per la pulizia e occorre assicurarsi che il monopattino elettrico sia spento. Inoltre, il cavo di ricarica deve essere stato estratto e il coperchio in gomma della porta di ricarica deve essere fissato saldamente, altrimenti potrebbero verificarsi scosse elettriche o gravi guasti a causa dell'afflusso interno di acqua.

Quando non è in uso, conservare il monopattino elettrico al chiuso in luoghi asciutti e ombreggiati, e cercare di evitare di lasciarlo all'aperto per periodi prolungati. L'esposizione al sole, il surriscaldamento e il raffreddamento eccessivo accelerano l'inevchiamento di pneumatici e monopattino elettrico e riducono la durata delle batterie.

Manutenzione della batteria per monopattino elettrico

- (1) Non utilizzare pacchi batteria di altri modelli o marchi per evitare rischi per la sicurezza.
- (2) È vietato toccare i contatti della batteria e smontare o forare il guscio. Evitare il corto circuito causato dal contatto metallico con i contatti della batteria. In caso contrario, ciò potrebbe causare danni alla batteria o incidenti.
- (3) Per la ricarica si deve usare solo il caricatore originale, in caso contrario esiste il pericolo di danni o incendi.
- (4) Lo smaltimento improprio di batterie usate può inquinare gravemente l'ambiente. Per lo smaltimento del pacco batteria, attenersi alle normative locali. Non gettare il pacco batteria per proteggere l'ambiente naturale.
- (5) Dopo ogni utilizzo, caricare la batteria prima di riporre il veicolo elettrico. Ciò contribuisce a prolungare la durata della batteria.
- (6) Non posizionare la batteria a temperature superiori a 50 gradi Celsius o inferiori a meno 20 gradi Celsius.

Regolare il freno



Se si ritiene che il freno sia troppo stretto o troppo lento, utilizzare prima la chiave esagonale interna M4 per allentare il dado, quindi regolare la linea del freno. (Accorciare la linea del freno verso l'alto se è troppo stretta. Se è troppo allentata, tirare il cavo del freno verso il basso), quindi serrare il dado. In caso di dotazione di doppi freni meccanici, il metodo di regolazione è lo stesso.

Regolare il manubrio



Come illustrato nella figura, se il tubo di supporto trema durante la corsa, serrare il bullone con la chiave esagonale interna.

Se la colonna è inclinata, piegare il monopattino e serrarlo in senso orario con una chiave a brugola.

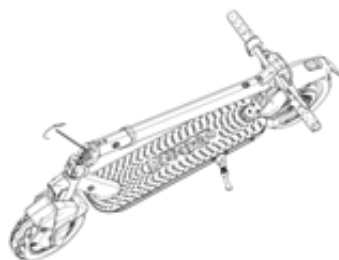

Come usare l'ugello gonfiabile

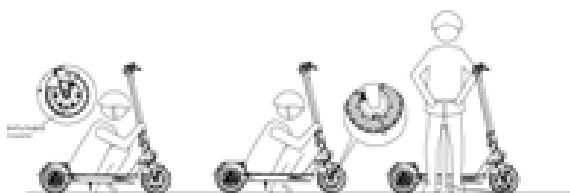

Se uno pneumatico è sgonfio, utilizzare un apposito apparecchio per gonfiarlo. Svitare il tappo dell'ugello gonfiabile, quindi collegare l'ugello e gonfiarlo.

9. Scheda Tecnica

Indice di prestazione	Articolo	Specifiche
Dimensioni	LxPxA(mm) Dimensione piegato (mm)	1160x473x1150(mm) 1160x473x490 (mm)
Peso del prodotto	Peso del veicolo in ordine di marcia (con batteria)	15,5 kg
Requisiti per il ciclismo	Carico massimo Età applicabile Altezza idonea	100 kg 16-50 130-200 cm
Parametri del veicolo	Velocità massima Distanza massima con una carica Angolo di pendenza massimo Terreno applicabile Temperatura operativa Temperatura di stoccaggio IP	25 km/h ECO: fino a 50 km; D: 32km; S +: 28 km circa 15% Pavimentazione in cemento e asfalto, pavimentazione in argilla piana, gradini inferiori a 1 cm, canale di larghezza massima 5 cm. 0 - 45°C 0 - 45°C IPX4
Batteria	Tensione nominale Capacità della batteria Tensione di ricarica	36V 7,8 Ah 42V
Motore	Potenza nominale	350W brushless
Caricatore	Tensione di ingresso Tensione nominale di uscita Corrente nominale Tempo di ricarica	100-240V 42V 1,7A circa 5h

10. Codice errore

Quando si verifica l'errore, oltre alla spia di errore, il tachimetro visualizzerà anche il codice.

La spiegazione è la seguente:

E1: guasto di fase del motore.

E2: guasto di segnale della centralina

E3: guasto della manopola girevole di controllo della velocità

E4: guasto MOS centralina

E5: guasto corrente di fase

E6: guasto corrente medio

E7: guasto tensione batteria

E8: malfunzionamento della leva del freno

11. Marchi e note legali

Questo manuale è prodotto e protetto da copyright di M.T. Distribution Srl. Senza il permesso della Società, nessun'altra azienda o individuo può modificare, copiare, diffondere o raggruppare con i suoi prodotti per l'uso o la vendita.

A causa del continuo miglioramento delle funzioni del prodotto e delle modifiche alla progettazione, potrebbero esserci ancora incongruenze rispetto ai prodotti acquistati.

A causa degli aggiornamenti del prodotto, esistono differenze di colore, aspetto e funzione tra questo manuale e il prodotto reale. Si prega di fare riferimento al prodotto reale.



Trattamento del dispositivo elettrico o elettronico a fine vita (applicabile in tutti i paesi dell'unione europea ed in altri sistemi europei con sistema di raccolta differenziata)

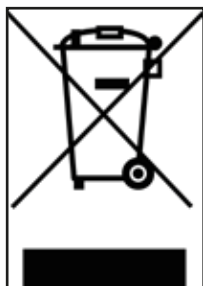

Questo simbolo sul prodotto o sulla confezione indica che il prodotto non deve essere considerato come un normale rifiuto domestico, ma deve invece essere consegnato ad un punto di raccolta appropriato per il riciclo di apparecchi elettrici ed elettronici (RAEE).

Assicurandovi che questo prodotto sia smaltito correttamente, voi contribuirete a prevenire potenziali conseguenze negative per l'ambiente e per la salute che potrebbero altrimenti essere causate dal suo smaltimento inadeguato. Il riciclaggio dei materiali aiuta a conservare le risorse naturali.

Per informazioni più dettagliate circa il riciclo di questo prodotto potete contattare l'ufficio comunale, il servizio locale di smaltimento rifiuti oppure il punto vendita dove lo avete acquistato.

In particolare i consumatori hanno l'obbligo di non smaltire i RAEE come rifiuti urbani, ma devono partecipare alla raccolta differenziata di questa tipologia di rifiuti attraverso due modalità di consegna:

1) Presso i Centri di Raccolta comunali (anche dette Eco-piazzole, isole ecologiche), direttamente o tramite i servizi di raccolta delle municipalizzate, ove questi siano disponibili;

2) Presso i punti di vendita di nuove apparecchiature elettriche ed elettroniche. Qui si possono consegnare gratuitamente i RAEE di piccolissime dimensioni (con il lato più lungo inferiore a 25 cm), mentre quelli di dimensioni maggiori possono essere conferiti in modalità 1 contro 1, ovvero consegnando il vecchio prodotto nel momento in cui se ne acquista uno nuovo di pari funzioni.

In caso di smaltimento abusivo di apparecchiature elettriche o elettroniche potrebbero essere applicate le sanzioni previste dalla normativa vigente in materia di tutela ambientale (valido solo per l'Italia).

Qualora i RAEE contengano pile o accumulatori, questi devono essere rimossi e soggetti ad una specifica raccolta differenziata.



Trattamento delle pile esauste (applicabile in tutti i paesi dell'unione europea ed in altri sistemi europei con sistema di raccolta differenziata)



Questo simbolo sul prodotto o sulla confezione indica che la pila-batteria non deve essere considerato un normale rifiuto domestico. Su alcuni tipi di pile questo simbolo potrebbe essere utilizzato in combinazione con un simbolo chimico.

I simboli chimici del Mercurio (Hg) o del Piombo (Pb) sono aggiunti se la batteria contiene più dello 0,0005% di mercurio o dello 0,004% di piombo.

Assicurandovi che le pile-batterie siano smaltite correttamente, voi contribuirete a prevenire potenziali conseguenze negative per l'ambiente e per la salute che potrebbero altrimenti essere causate dal loro smaltimento inadeguato. Il riciclaggio dei materiali aiuta a conservare le risorse naturali. In caso di prodotti che, per motivi di sicurezza, prestazione o protezione dei dati richiedano un collegamento fisso ad una pila/batteria interna, la stessa dovrà essere sostituita solo da personale di assistenza qualificato.

Consegnare il prodotto a fine vita a punti di raccolta idonei allo smaltimento di apparecchiature elettriche ed elettroniche: questo assicura che anche la pila al suo interno venga trattata correttamente.

Per informazioni più dettagliate circa lo smaltimento della pila-batteria esausta o del prodotto, potete contattare l'ufficio comunale, il servizio locale di smaltimento rifiuti oppure il punto vendita dove lo avete acquistato.

In base al D.lgs. 49/2014 il prodotto rientra nelle AEE (apparecchiature elettriche ed elettroniche) gestione RAEE (raccolta separata).

AVVERTENZE

Leggere completamente il manuale e le istruzioni sottostanti prima di utilizzare il prodotto.

Nome del prodotto: Ducati Pro2

Tipo di prodotto: Monopattino elettrico

Anno di produzione: 2020



- Nota: Per ricaricare questo monopattino elettrico utilizzare SOLO il caricabatterie in dotazione etichettato ZH42V1.7ALi con la seguente tensione di uscita: 41.5V – 1.7A.
- L'utilizzo di un altro tipo di caricatore può danneggiare il prodotto o comportare altri potenziali rischi.
- Non caricare mai il prodotto senza supervisione.
- Il periodo di ricarica del prodotto non deve superare le quattro ore. Interrompere la ricarica dopo quattro ore.
- Il prodotto deve essere caricato solo a temperature comprese tra 0 °C e 45 °C.
- Se si carica a temperature inferiori o superiori, vi è il rischio che la batteria offra prestazioni ridotte, con potenziale pericolo di danneggiamento del prodotto e di lesioni personali.
- Il prodotto deve essere utilizzato solo a temperature comprese tra -10 °C e 45 °C.
- Se utilizzato a temperature inferiori o superiori, vi è il rischio che la batteria offra prestazioni ridotte, con potenziale pericolo di danneggiamento del prodotto e di lesioni personali.
- Custodire il prodotto a temperature comprese tra 0 °C e 35 °C (la temperatura di conservazione ottimale è di 25 °C).
- Ricaricare e custodire in luogo asciutto e aperto, lontano da combustibili (ovvero qualsiasi elemento infiammabile).
- Non ricaricare alla luce del sole o vicino a fiamme libere.
- Non ricaricare il prodotto immediatamente dopo l'uso. Lasciare che il prodotto si raffreddi per un'ora prima della ricarica.
- Se ci assenta per un certo periodo, ad esempio per le vacanze, e si affida il dispositivo a terzi, lasciarlo nello stato di carica parziale (20-50% di carica). Non completamente carico.
- Il prodotto è spesso fornito parzialmente carico. Lasciarlo in questo stato fino a quando è pronto per essere utilizzato.



Dichiarazione di conformità

Nome del produttore: MAIWAY INDUSTRY CO., LTD.

Il sottoscritto

Nome dell'importatore: M.T. Distribution S.r.l.

Indirizzo: Via Bargellino 10, 40012 Calderara di Reno (BO), Italia

certifica

che la progettazione e la produzione di questo prodotto

Marca del prodotto:	DUCATI
N° modello articolo:	MW92 / Ducati Pro2
Tipo di prodotto:	Monopattino elettrico

E' conforme alle seguenti specifiche di prodotto:

Direttiva MD: 2006/42/EC ; Direttiva LVD: 2014/35/EU; Direttiva EMC: 2014/30/EU

Sicurezza Standard:

EN 14619:2015

EN 60335-1:2012+A11:2014/AC:2014

EN 60335-2-29:2004+A2:2010

EN 55014-1:2017,

EN 55014-2:2015,

EN IEC 61000-3-2:2019,

EN 61000-3-3:2013

Nome e cognome: Alessandro Summa

Posizione: Amministratore Delegato

Società: M.T. Distribution S.r.l.

Indirizzo: Via Bargellino 10, 40012 Calderara di Reno (BO), Italy

Data: 28/04/2020

Alessandro Summa
Amministratore Delegato

M.T. DISTRIBUTION SRL
Via Bargellino, 10 b/c
40012 CALDERARA di RENO (BO)
FICOR Fis. 01119840377
NOME COGNOME, QUALIFICA
TIMBRO AZIENDALE

Español

Manual de Usuario

PRO- II
patinete eléctrico

Gracias por elegir el patinete eléctrico DUCATI PRO II.
El patinete eléctrico es un novedoso equipo deportivo y de entretenimiento.

1. Productos y accesorios

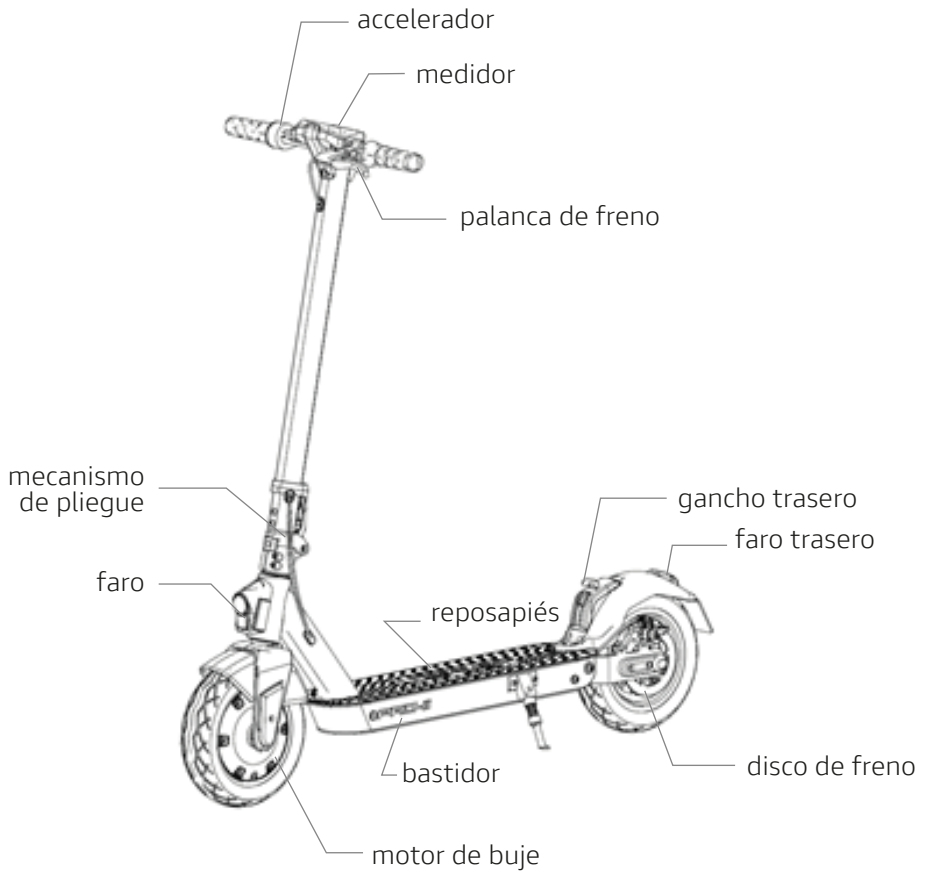

1



2



3

1. Boquilla de inflado extendida | 2. Herramientas | 3. Cargador.

Las herramientas incluyen llaves hexagonales de diámetro interno 5, 4 y 3.

- Evite conducir bajo la lluvia.
- Disminuya la velocidad en carreteras en mal estado, aceras u otra superficie particular de la carretera. En este tipo de carreteras, mantenga la velocidad baja (entre 5 y 10 km / h como máximo). Mantenerse flexible sobre las rodillas hace que sea más fácil adaptarse a los malos caminos.
- Prestar atención a puertas u otros obstáculos en altura.
- No acelere cuesta abajo.
- No presione el acelerador cuando camine al lado del vehículo.
- Tenga cuidado con los posibles obstáculos mientras utiliza el dispositivo.
- Conduzca de forma tranquila y concentrada, no haga trucos con el dispositivo.
- No conduzca en la carretera.
- No cambie la dirección bruscamente a alta velocidad.
- No conduzca sobre agua, barro o nieve.
- No suba al dispositivo con un niño.
- Está prohibido colocar y concentrar el peso en el guardabarros trasero.
- No toque el freno de disco
- No suelte el manillar mientras conduce.
- No salte obstáculos ni suba escaleras con el dispositivo. Existe riesgo de accidentes y daños en el vehículo.
- Este dispositivo tiene un propósito recreativo y de ocio, y no está pensado como un vehículo de transporte de pasajeros. Cada vehículo que viaja en lugares públicos es arriesgado y potencialmente peligroso. Siga estrictamente las instrucciones de este manual para conducir el dispositivo en el respeto y seguridad propia y de los demás. También es obligatorio cumplir con las leyes locales y nacionales para el uso de este dispositivo.
- Debe tener en cuenta el hecho de que cuando viaja en un área pública está sujeto a reglas estrictas, pero también al riesgo de caídas, colisiones con peatones u otros vehículos. Al igual que con otros vehículos, cuanto mayor sea la velocidad, mayor será el tiempo de frenado. El frenado de emergencia en una superficie lisa puede hacer que el dispositivo se resbale y provoque caídas y lesiones. Por lo tanto, es muy importante adaptar el estilo y la velocidad de conducción y mantener una distancia de seguridad adecuada con respecto a los peatones u otros medios de transporte.
- Respete a los peatones mientras conduce el dispositivo. Evite asustar a los peatones, especialmente a los niños y ancianos. Al adelantar un peatón, es bueno disminuir la velocidad y pasar lo más lejos posible
- Las instrucciones de seguridad en este manual deben seguirse estrictamente. La empresa no se hace responsable de ningún accidente o incidente si no se han seguido las instrucciones.
- Siempre revise el dispositivo antes de usarlo, si nota que algunas partes están dañadas, que la batería tiene una capacidad de recarga muy baja, que los neumáticos están desgastados o inflados de manera anormal, o que hay un ruido extraño o un mal funcionamiento, no utilice el dispositivo y póngase en contacto con un taller autorizado. No preste el dispositivo a una persona que no haya recibido capacitación sobre su uso y que no esté usando el equipo de protección adecuado.

Limpieza y conservación:

- Para limpiar las manchas superficiales, use un paño suave y húmedo. En caso de manchas persistentes, puede utilizar un paño suave con pasta de dientes; luego limpie con un paño húmedo.

Advertencia: no utilice alcohol, gasolina u otros disolventes, productos químicos corrosivos, de lo contrario, el dispositivo podría dañarse tanto en la apariencia como en la estructura interna. No utilice pistolas de alta presión para limpiar el dispositivo. En general, al limpiar el dispositivo, asegúrese de que esté apagado, que el cable del cargador esté desconectado y que la tapa de goma esté cerrada.

Cuando no utilice el dispositivo, consérvelo en un lugar seco y alejado de la humedad. No conserve el dispositivo al aire libre. La exposición excesiva al sol, el calor o el frío pueden dañar el dispositivo y acelerar el desgaste de los neumáticos y la batería. En caso de pinchazo póngase en contacto con su taller mecánico de confianza.

Para obtener información, asistencia técnica y asistencia, visite el sitio web www.ducatiurbanemobility.com

2. Funciones y esquemas

Medidor



medidor

botón de encendido

Señal de zumbido	<ol style="list-style-type: none">1. Aviso de arranque: En el estado de apagado, presione el botón de encendido por un segundo y el zumbador sonará al mismo tiempo.2. Aviso de apagado: Cuando esté encendido, presione el botón de encendido durante dos segundos y el zumbador sonará al mismo tiempo.3. Aviso de encendido del faro: En el estado de arranque, pulse el botón de encendido y el zumbador sonará al mismo tiempo.4. Aviso de cambio de modo: En el estado de arranque, haga doble clic en el botón de encendido y el zumbador sonará para indicar que el cambio de modo se ha realizado correctamente.
Cambio de modo	Cambio de modo: Estado de arranque, cambio de modo con doble clic en el botón de encendido: modo de movimiento con luz blanca switching: white light motion mode.
Apagado automático	Después de tres minutos sin funcionamiento, el zumbador suena dos segundos antes, dos segundos después, se apaga automáticamente. segundos después, apagado automático.
Protección de bloqueo rotativo	Después de bloquear el motor durante dos segundos, la protección del controlador anula salida de potencia. El controlador vuelve a proporcionar alimentación solo después de volver a regular la velocidad.

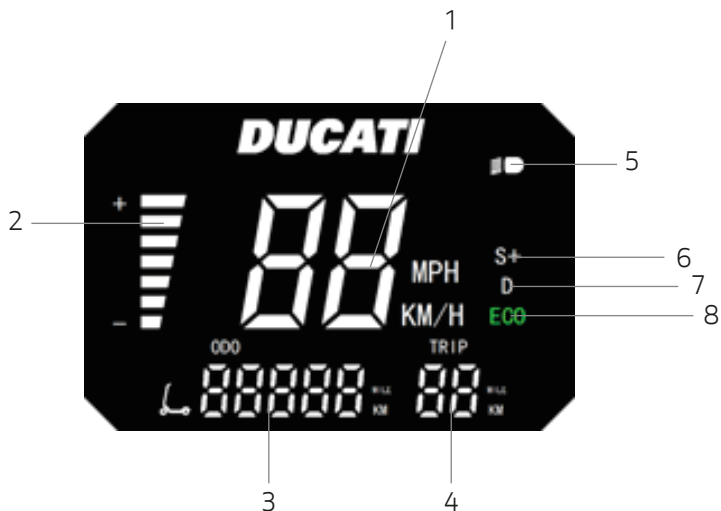

- 1. Velocidad / (código de fallo)
- 2. Medidor de electricidad
- 3. Odómetro
- 4. Cuentakilómetros parcial
- 5. Indicación de luz
- 6. Modo deportivo
- 7. Modo normal
- 8. Modo ECO

Detalle del modo de velocidad:

ECO: 6km/h - D: 20km/h- S+: 25km/h

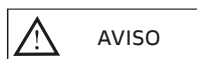

El medidor de energía se divide en una pantalla de siete cuadrículas, la energía disminuye a su vez de arriba a abajo.

Significado del medidor de energía

Indicador de energía

7 rayas	Más de 38V
6 rayas	37-38V
5 rayas	36-37V
4 rayas	35-36V
3 rayas	34-35V
2 rayas	33-34V
1 raya	Menos de 33V

3. Montaje del cuerpo del patinete



1. Abra el soporte lateral y fije el tubo vertical del patinete eléctrico.



2. Instale el manillar en el tubo vertical.



3. Utilice la llave hexagonal del kit de herramientas para apretar los cuatro tornillos.

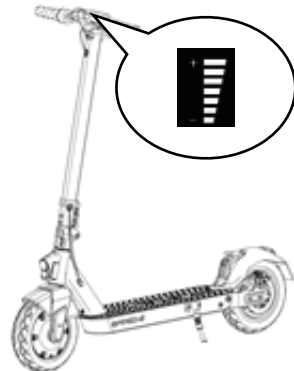

4. Encienda y pruebe.

4. Conexión del cargador



1. Apague la alimentación del patinete y abra el soporte lateral.



2. Abra la cubierta impermeable y conecte el cargador al puerto de carga.



3. Después de la carga, cierre la cubierta impermeable.

5. Aprender a conducir

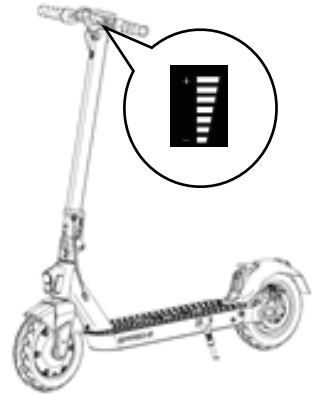
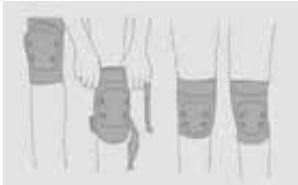

Use equipo de protección como se muestra en la figura para conducir mientras practica.

1. Encienda y compruebe la capacidad de la batería.



2. Abra el soporte lateral, póngase de pie en el reposapiés con un pie y empuje hacia atrás con el otro.



3. A la vez que el patinete eléctrico se desplaza, ponga el otro pie en el reposapiés y mantenga los pies fijos, luego presione ligeramente el acelerador (el acelerador no funcionará hasta que la velocidad alcance los 3 km/h).

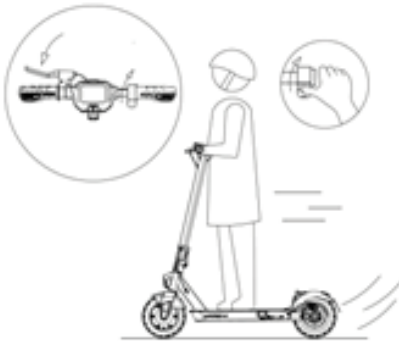

4. Suelte el acelerador para reducir la velocidad lentamente y sujete la palanca de freno para realizar una frenada de emergencia.

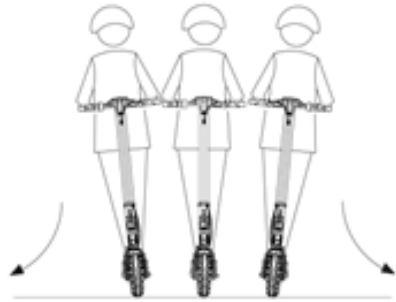

5. Al girar, incline su peso ligeramente en la dirección en la que quiere hacerlo y gire lentamente el manillar.

6. Instrucciones de seguridad



No conduzca bajo la lluvia.

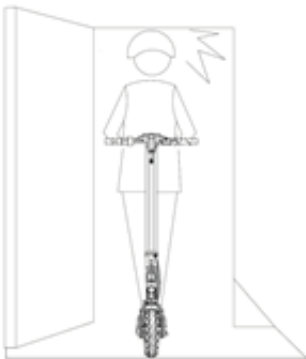

Tenga cuidado con los obstáculos altos, como los marcos de las puertas.



No vaya rápido si encuentra pavimento no convencional como franjas de desaceleración, bordes, pavimento con agujeros, etc.

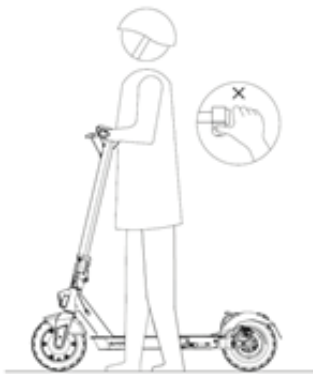

No presione el acelerador mientras se sube al patinete eléctrico.

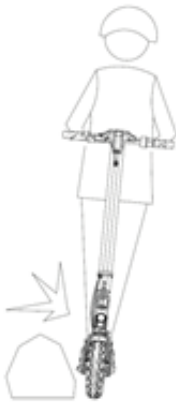

Evite los obstáculos.



No acelere cuesta abajo.



No ponga el pie en el pedal al conducir.



No cuelgue objetos pesados en el manillar.

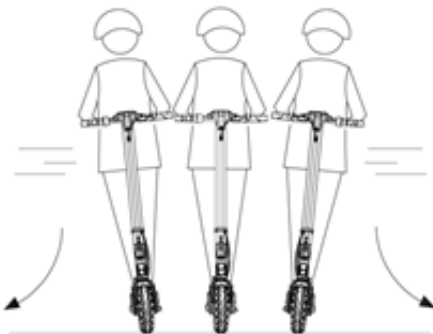

Está prohibido girar mucho el manillar al conducir a alta velocidad.



No conduzca en aguas de más de 2 cm de profundidad.



No pise los guardabarros.



Está prohibido transportar a otras personas.



No toque el freno de disco.



No suelte el manillar mientras conduce.

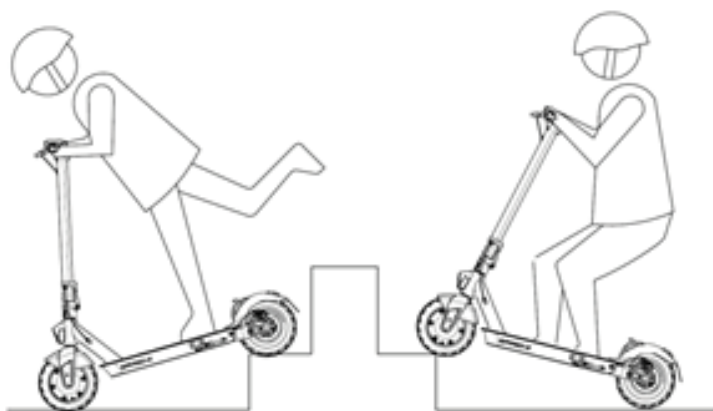

No suba escaleras ni salte sobre obstáculos mientras conduce.



- Debe acatar las normas de tráfico nacionales y locales. Siga estrictamente este manual para mejorar su nivel y el de los demás en la medida de lo posible.
- Debe comprender que, una vez que el patinete eléctrico esté en un lugar público o en la carretera, incluso si sigue este manual en su totalidad, puede sufrir lesiones debido a infracciones o maniobras inadecuadas por parte de otros vehículos o personas.
- Los patinetes eléctricos son como los coches. Cuanto más rápido conduzca, más le costará frenar. El frenado de emergencia en carreteras resbaladizas puede hacer que las ruedas resbalen y se pierda el equilibrio. Tiene que mantener la velocidad y la distancia adecuadas de otros vehículos o peatones. Debe prestar atención cuando conduce por carreteras desconocidas.
- Cuando conduzca el patinete eléctrico, preste atención a los niños y peatones para evitar asustar a los demás. Al pasar detrás de ellos, adviértales y disminuya la velocidad.
- La empresa no asumirá ninguna responsabilidad directa o indirecta por todas las pérdidas, accidentes y litigios causados por el incumplimiento de los reglamentos y por maniobras ilegales.
- No preste el patinete eléctrico a otras personas que no puedan manejarlo para prevenir lesiones.
- Cuando les entregue el patinete eléctrico, haga que lleven puesto equipo de seguridad y enséñeles a manejarlo.
- Haga una revisión general del patinete eléctrico antes de cada viaje. Si observa que hay piezas obviamente sueltas, el nivel de la batería se reduce significativamente, los neumáticos pierden aire lentamente o están excesivamente gastados, ruidos en la dirección o fallos, deje de utilizarlo inmediatamente y no fuerce la conducción.

7. Plegado y transporte



Asegúrese de que el patinete eléctrico esté apagado. Tras sujetar el tubo vertical con la mano, gire la llave plegable y alinee los ganchos delantero y trasero.



Después de doblarlo, sujete el tubo vertical con una o ambas manos para manipularlo.

8. Mantenimiento diario

Limpieza y almacenamiento del patinete eléctrico

Si hay alguna mancha en la superficie del patinete, mójela con un paño suave y límpiela con un poco de agua. Si las manchas de suciedad son difíciles de limpiar, se puede usar pasta de dientes para frotar y luego limpiar con un paño húmedo.

Consejos: No se deben usar alcohol, gasolina, queroseno u otros disolventes químicos corrosivos o volátiles para la limpieza. Está prohibido usar una pistola de agua a alta presión para limpiar y, además, asegúrese de que el patinete eléctrico esté apagado. También que se haya retirado el cable de carga y que la tapa de goma del puerto de carga esté bien ajustada, ya que de lo contrario podría producirse una descarga eléctrica o un fallo grave debido a la entrada en el interior del agua.

Cuando no se utilice, intente guardar el patinete eléctrico en interiores, en lugares secos y sombreados, y trate de evitar el almacenamiento a largo plazo en exteriores. La exposición al sol, el sobrecalentamiento y el sobreenfriamiento acelerarán el envejecimiento de los neumáticos y del patinete eléctrico y reducirán la vida útil de su batería.

Mantenimiento de la batería del patinete eléctrico

- (1) No utilice paquetes de baterías de otros modelos o marcas, de lo contrario puede haber riesgos de seguridad.
- (2) Está prohibido tocar los contactos de la batería y desmontar o perforar la carcasa. Evite los cortocircuitos causados por el contacto metálico con los contactos de la batería. De lo contrario, puede causar daños en la batería o víctimas.
- (3) Solo se puede usar el cargador original para cargar, de lo contrario existe peligro de daños o incendio.
- (4) La eliminación inadecuada de las baterías usadas puede contaminar gravemente el medioambiente. Respete las normativas locales al desechar este paquete de baterías. El no desechar el paquete de baterías de cualquier manera contribuye a la protección del medioambiente.
- (5) Después de cada uso, cargue la batería antes de guardar el vehículo eléctrico, ya que prolonga la vida útil de la batería.
- (6) No exponga la batería a temperaturas superiores a 50 grados centígrados o inferiores a 20 grados centígrados bajo cero.

Ajuste del freno



Si siente que el freno está demasiado apretado o demasiado flojo, en primer lugar utilice la llave hexagonal interna M4 para aflojar la tuerca, luego ajuste el cable del freno (acorte el cable del freno hacia arriba si está demasiado apretado, si está demasiado flojo, tire del cable del freno hacia abajo) y luego apriete la tuerca. Si está equipado con doble freno mecánico, el método de ajuste es el mismo.

Ajuste del manillar



Como se muestra en la figura, si el tubo vertical tiembla durante la conducción, apriete el tornillo con la llave hexagonal interna.

Si la columna está inclinada, pliegue el patinete y apriételo en el sentido de las agujas del reloj con una llave Allen.

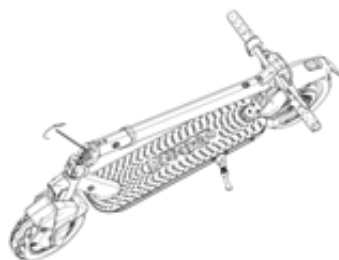

Cómo utilizar la boquilla inflable

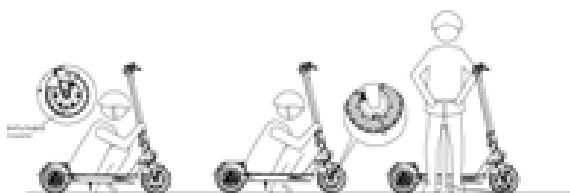

Si detecta que a un neumático le falta aire, use un inflador extendido para inflarlo. Desatornille la tapa de la boquilla inflable, luego conecte la boquilla inflable extendida e ínflalo.

9. Tipo y parámetros

Índice de rendimiento	Elemento	Especificaciones
Dimensiones	L*An*Al (mm) Tamaño plegado (mm)	1160x473x1150(mm) 1160x473x490 (mm)
Peso del producto	Peso del vehículo en orden de marcha (con batería)	15,5 kg
Requisitos de conducción	Carga máxima Edad aplicable Altura adecuada	100 kg 16-50 130-200 cm
Parámetros del vehículo	Velocidad máxima Distancia máxima con una carga Inclinación máxima de subida Terreno aplicable Temperatura de funcionamiento Temperatura de almacenamiento IP	25 km/h ECO: hasta 50 km; D: 32 km; S +: 28 km Alrededor del 15 % Pavimento de cemento y asfalto, pavimento llano de arcilla, sin escalones de más de 1 cm, sin canales de más de 5 cm a lo largo. 0 - 45°C 0 - 45°C IPX4
Batería	Tensión nominal Capacidad de la batería Tensión de carga	36V 7,8 Ah 42V
Motor	Potencia nominal	350W sin escobillas
Cargador	Tensión de entrada Tensión nominal de salida Intensidad nominal Tiempo de carga	100-240V 42V 1,7A Unas 5h

10. Código de fallo

Cuando ocurra un fallo, además de la luz de fallo, el velocímetro también mostrará el código de fallo.

La explicación es la siguiente:

- E1: Fallo en el sensor hall del motor
- E2: Fallo en la señal del controlador
- E3: Fallo en el mando giratorio de control de velocidad
- E4: Fallo en el controlador MOS
- E5: Fallo en la corriente de fase
- E6: Falla en la corriente promedio
- E7: Fallo en la tensión de la batería
- E8: Mal funcionamiento del mando del freno

11. Marcas y avisos legales

Este manual está producido y protegido con derechos de autor por M.T. Distribution Srl. Ninguna otra empresa o persona puede, sin la autorización de la empresa, modificar, copiar, difundir o combinar sus productos para su uso o venta.

Debido a la continua mejora de las funciones del producto y a los cambios de diseño, es posible que siga habiendo inconsistencias con el producto que se compra. Debido a las actualizaciones del producto, existen diferencias de color, apariencia y función entre este manual y el producto real. Remítase al producto real.



Tratamiento del dispositivo eléctrico o electrónico al final de la vida (aplicable en todos los países del Unión Europea y en otros sistemas europeos con sistema de reciclaje).

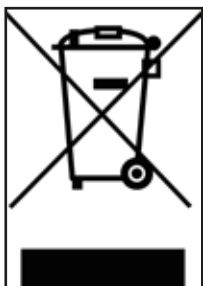

Este símbolo en el producto o en el empaque indica que el producto no debe considerarse como basura doméstica normal, sino que debe entregarse en un punto de recolección adecuado para el reciclaje de equipos eléctricos y electrónicos (WEEE).

Al asegurarse de que este producto se elimine correctamente, ayudará a evitar posibles consecuencias negativas para el medio ambiente y la salud que de otro modo podrían ser causadas por una eliminación inadecuada. El reciclaje de materiales ayuda a conservar los recursos naturales.

Para obtener información más detallada sobre el reciclaje de este producto, puede ponerse en contacto con la oficina local, el servicio local de eliminación de residuos o el punto de venta donde lo compró.

En particular, los consumidores están obligados a no desechar los RAEE como residuos urbanos, sino tienen que participar al reciclaje de esta tipología de residuos a través dos métodos de entrega:

- 1) En los Centros de recolección municipales (también llamados islas ecológicas), directamente o a través de los servicios de recolección de las oficinas municipales, cuando estén disponibles;
- 2) En los puntos de venta de nuevos equipos eléctricos y electrónicos. Aquí puede entregar los WEEE de tamaño muy pequeño (con el lado más largo menos de 25 cm) de forma gratuita, mientras que los más grandes se pueden entregar en modo 1-a-1, o entregando el producto antiguo cuando compra uno nuevo de funciones iguales.

En el caso de una utilización abusiva del equipo eléctrico o electrónico, pueden aplicarse las sanciones previstas por la legislación vigente en materia de protección del medio ambiente (válida solo para Italia).

Si los WEEE contienen pilas o acumuladores, estos deben retirarse y someterse a una colección separada específica.



Tratamiento de pilas usadas (aplicable en todos los países de la Unión Europea y en otros sistemas europeos con un sistema separado de recogida selectiva)



Este símbolo en el producto o en el embalaje indica que la pila-batería no debe considerarse una basura doméstica normal. En algunos tipos de pilas, este símbolo podría usarse en combinación con un símbolo químico.

Los símbolos químicos de mercurio (Hg) o plomo (Pb) se agregan si la batería contiene más de 0.0005% de mercurio o 0.004% de plomo.

Al asegurarse de que las baterías se desechan correctamente, ayudará a evitar posibles consecuencias negativas para el medio ambiente y la salud que de otra manera podrían ser causadas por una eliminación inadecuada. El reciclaje de materiales ayuda a conservar los recursos naturales. En el caso de productos que, por razones de seguridad, rendimiento o protección de datos requieren una conexión fija a una pila / batería interna, las mismas deben ser reemplazadas solo por personal de servicio calificado.

Entregue el producto al final de su vida útil a los puntos de recolección que sean adecuados para desechar equipos eléctricos y electrónicos: esto garantiza que la batería en su interior también se trate adecuadamente.

Para obtener información más detallada sobre la eliminación de la pila/batería usada o el producto, podrá ponerse en contacto con la oficina municipal, el servicio local de eliminación de residuos o el punto de venta donde lo compró.

Según decreto legislativo 49/2014 el producto se encuentra dentro de las AEE (aparatos eléctricos y electrónicos) gestión WEEE (recogida separada).

ADVERTENCIAS

Lea en su totalidad el siguiente manual y las instrucciones antes de utilizar el producto.

Nombre del producto: Ducati Pro2
Tipo de producto: monopatín eléctrico
Año de fabricación: 2020



- Nota: para recargar este monopatín eléctrico, utilice SÓLO el cargador de baterías suministrado con la etiqueta ZH42V1.7ALi con el siguiente voltaje de salida: 41,5 V - 1,7 A.
- El uso de otro tipo de cargadores puede dañar el producto o conllevar otros riesgos potenciales.
- Nunca cargue el producto sin supervisarlo.
- El período de recarga del producto no debe exceder las cuatro horas. Interrumpa la carga después de cuatro horas.
- El producto debe cargarse a una temperatura de entre 0 °C y 45 °C.
- Si se carga a temperaturas más bajas o más altas, existe el riesgo de que la batería ofrezca un rendimiento reducido, lo que podría potencialmente dañar el producto y ocasionar lesiones personales.
- El producto debe usarse a una temperatura de entre -10 °C y 45 °C.
- Si se usa a temperaturas más bajas o más altas, existe el riesgo de que la batería ofrezca un rendimiento reducido, con el potencial de dañar el producto y lesiones personales.
- Almacene el producto a una temperatura de entre 0 °C y 35 °C (la temperatura óptima de almacenamiento es 25 °C)
- Recargue y almacene el producto en un lugar seco y ventilado, lejos de combustibles (es decir, de cualquier elemento inflamable).
- No recargue el producto bajo la luz del sol o cerca de una llama.
- No recargue el producto inmediatamente después de su uso. Deje que el producto se enfríe durante una hora antes de volverlo a cargar.
- Si va a estar fuera durante un periodo de tiempo, por ejemplo, por vacaciones, y deja el dispositivo al cuidado de un tercero, déjelo en el estado de carga parcial (20-50 % de la carga). No lo deje completamente cargado.
- El producto a menudo se suministra parcialmente cargado. Déjelo en ese estado hasta que esté listo para usarse.



Declaración de conformidad

Nombre del fabricante: MAIWAY INDUSTRY CO., LTD.

La abajo firmante

Nombre del importador: M.T. Distribution S.r.l.

Dirección: Via Bargellino 10, 40012 Calderara di Reno (BO), Italie

certifica

que el diseño y la producción de este producto

Marca del producto:	DUCATI
Número del modelo:	MW92 / Ducati Pro2
Tipo de producto:	Scooter eléctrico

Conforme con las siguientes especificaciones de producto:

Directiva MD: 2006/42/EC; Directiva LVD: 2014/35/EU; Directiva EMC: 2014/30/EU

Estándares de seguridad:

EN 14619:2015

EN 60335-1:2012+A11:2014/AC:2014

EN 60335-2-29:2004+A2:2010

EN 55014-1:2017,

EN 55014-2:2015,

EN IEC 61000-3-2:2019,

EN 61000-3-3:2013

Nombre y apellidos: Alessandro Summa

Cargo: CEO

Empresa: M.T. Distribution S.r.l.

Dirección: Via Bargellino 10, 40012 Calderara di Reno (BO), Italy

Fecha: 28/04/2020

Alessandro Summa
CEO

M.T. DISTRIBUTION SRL
Via Bargellino, 10 b/c
40012 CALDERARA di RENO (BO)
FICOR Fis. 01139840377
NOME COGNOME, QUALIFICA
TIMBRO AZIENDALE

Français

Manuel d'utilisation

AIR

trottinette électrique

PRO-*II*

trottinette électrique

Merci d'avoir choisi le scooter électrique DUCATI PRO II.
Le scooter électrique est un équipement de sport et de divertissement tendance.

1. Diagramme du produit

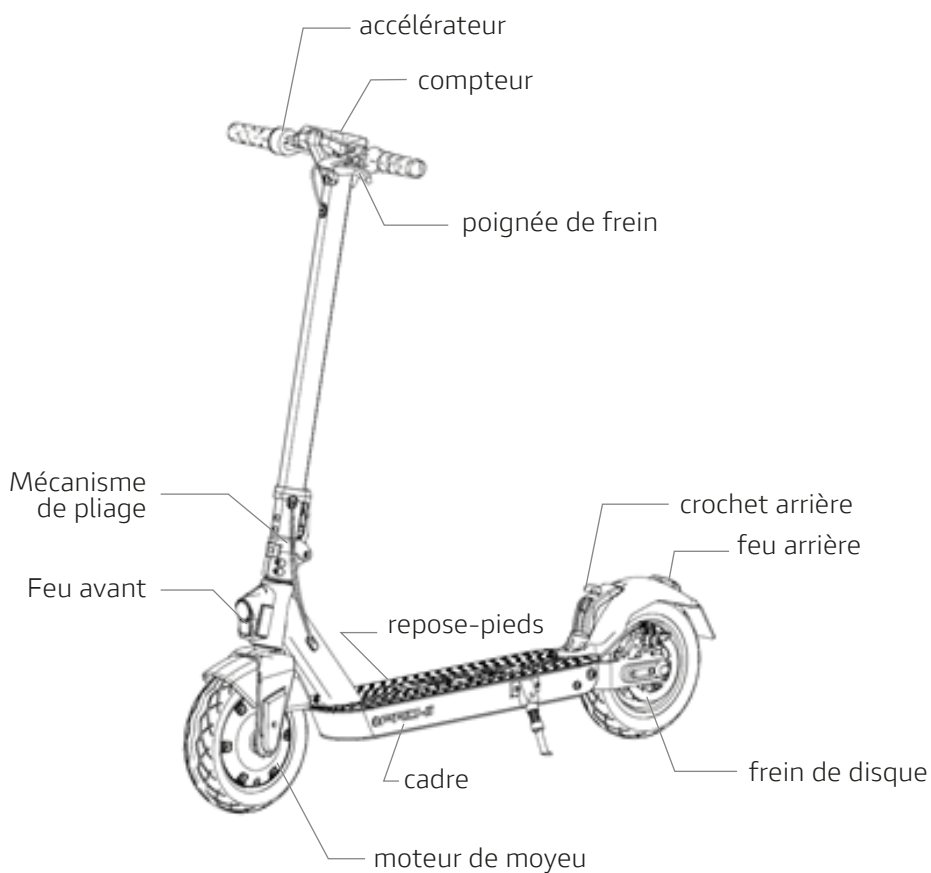

1



2



3

1. Buse de gonflage prolongée | 2. Outils | 3. Chargeur

Les outils comprennent des clés hexagonales intérieures 5 #, 4 # et 3 #.

- Évitez de conduire sous la pluie.
- Vous devez ralentir sur les chaussées abîmées, les trottoirs et les autres revêtements particuliers. Sur des chaussées en très mauvais état, veuillez maintenir une vitesse faible (entre 5 et 10 km/h maximum). Rester souple sur les genoux facilite l'adaptation aux chaussées en mauvais état.
- Faites attention aux portes et autres obstacles en hauteur.
- Ne pas accélérer en descente.
- N'appuyez pas sur l'accélérateur lorsque vous marchez à côté du véhicule.
- Faites attention à tout obstacle lors de l'utilisation de l'appareil.
- Conduisez de manière calme et concentrée, ne faites pas d'acrobaties avec l'appareil.
- Ne conduisez pas dans la rue.
- Ne changez pas de direction brusquement à haute vitesse.
- Ne conduisez pas sur l'eau, la boue ou la neige.
- Ne montez pas sur l'appareil avec un enfant.
- Il est interdit de positionner et de concentrer le poids sur le garde-boue arrière.
- Ne touchez pas le frein à disque
- Ne lâchez pas le guidon en conduisant.
- Ne sautez pas d'obstacles et ne montez pas les escaliers avec l'appareil. Il y a un risque d'accident et de dommages au véhicule.
- Cet appareil est utilisé à des fins récréatives et de loisir et ne doit pas être utilisé pour le transport de passagers. Tout véhicule circulant dans des lieux publics est risqué et potentiellement dangereux. Veuillez suivre scrupuleusement les instructions de ce manuel pour guider l'appareil conformément à votre sécurité et à celle des autres. Il est également obligatoire de respecter les lois locales et nationales pour l'utilisation de cet appareil.
- Vous devez être conscient du fait que lorsque vous roulez dans une zone publique, vous êtes soumis à des règles strictes, mais également au risque de chute, de collision avec des piétons ou d'autres véhicules. Comme avec les autres véhicules, plus la vitesse est élevée, plus le temps de freinage est long. Un freinage d'urgence sur une surface lisse peut faire glisser l'appareil et provoquer des chutes et des blessures. Il est donc très important d'adapter le style et la vitesse de conduite et de maintenir une distance de sécurité suffisante avec les piétons ou d'autres moyens de transport.
- Veuillez respecter les piétons lors de la conduite de l'appareil. Évitez de faire peur aux piétons, en particulier aux enfants et aux personnes âgées. En passant devant un piéton, il est bon de ralentir et de passer le plus loin possible.
- Les consignes de sécurité contenues dans ce manuel doivent être scrupuleusement respectées. Le fabricant ne peut être tenu responsable d'accidents ou d'incidents si les instructions n'ont pas été suivies.
- Ne prêtez pas l'appareil à une personne qui n'a pas été formée pour l'utiliser et ne portant pas d'équipement de protection approprié.
- Vérifiez toujours l'appareil avant utilisation, si vous constatez que certaines pièces sont endommagées, que la batterie a une capacité de recharge très faible, que les pneus sont usés ou gonflés de manière anormale ou qu'il y a un bruit étrange. ou un dysfonctionnement, veuillez ne pas utiliser l'appareil et contacter un réparateur agréé.

Nettoyage et Conservation:

- Pour nettoyer l'appareil, utilisez un chiffon doux légèrement humide. Si le nettoyage est plus difficile que prévu, vous pouvez utiliser une brosse à dents pour éliminer les salissures tenaces.

Attention: ne pas utiliser d'alcool, d'essence ou d'autres solvants, ni de produits chimiques corrosifs, sinon l'appareil pourrait être endommagé tant dans son apparence que dans sa structure interne. N'utilisez pas de nettoyeurs haute pression pour nettoyer l'appareil. En général, lors du nettoyage de l'appareil, assurez-vous qu'il est éteint, que le câble du chargeur est débranché et que le cache en caoutchouc est fermé.

Lorsque vous n'utilisez pas l'appareil, rangez-le dans un endroit sec, à l'abri de l'humidité. Ne rangez pas l'appareil à l'extérieur. Une exposition excessive au soleil, à la chaleur ou au froid peut endommager l'appareil et accélérer l'usure des pneus et de la batterie.

En cas de crevaison, contactez votre spécialiste en pneus.

Pour obtenir des informations, un support technique et une assistance, visitez le site Web www.ducatiurbanemobility.com

2. Fonctions et schémas

Compteur



compteur

bouton de marche

Avertisseur	<ol style="list-style-type: none">1. Démarrage : à l'arrêt, appuyez sur le bouton d'alimentation pendant une seconde, jusqu'à ce qu'un signal sonore retentisse.2. Mise hors tension : en mode de fonctionnement, appuyez sur le bouton d'alimentation pendant deux secondes, jusqu'à ce qu'un signal sonore retentisse.3. Allumer les phares : au démarrage, cliquez sur le bouton d'alimentation jusqu'à ce qu'un signal sonore retentisse.4. Changement de mode : au démarrage, cliquez deux fois sur le bouton d'alimentation. Un signal sonore retentit pour indiquer que le changement de mode a été effectué avec succès.
Changement de mode	Changement de mode : au démarrage, cliquez deux fois sur le bouton d'alimentation. Changement de mode : mode de mouvement lumière blanche.
Arrêt automatique	Au bout de 3 minutes sans fonctionnement, le signal sonore retentit 2 secondes à l'avance. Deux secondes plus tard se déclenche l'arrêt automatique.
Protection contre le blocage rotatif	Après 2 secondes de blocage de moteur, le contrôleur coupe la tension. Le contrôleur ne rallumera la tension que lorsque l'utilisateur aura réglé de nouveau la vitesse..

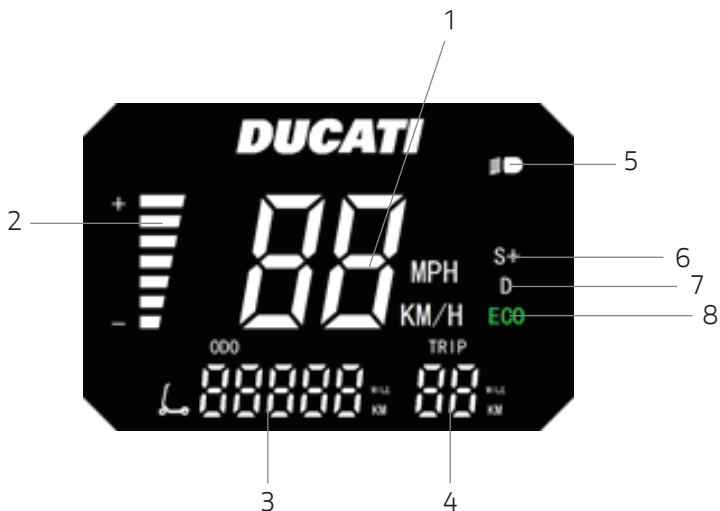

- 1. Vitesse / (code de défaut)
- 2. Compteur électrique
- 3. Compteur kilométrique
- 4. Compteur journalier
- 5. Voyant lumineux
- 6. Mode Sport
- 7. Mode Normal
- 8. Mode ECO

Détail de mode vitesse :

ECO: 6km/h - D: 20km/h- S+: 25km/h



Le compteur électrique est divisé en sept grilles. Le niveau d'électricité diminue du haut vers le bas.

Description du compteur électrique

Affichage du niveau de l'électricité

7 grades	plus de 38V
6 grades	37-38V
5 grades	36-37V
4 grades	35-36V
3 grades	34-35V
2 grades	33-34V
1 grades	moins de 33V

3. Construction du corps du scooter



1. Ouvrez le support latéral et fixez le tube vertical du scooter électrique.



2. Installez le guidon sur le tube vertical.



3. Utilisez la clé hexagonale de la trousse à outils pour serrer les 4 boulons.

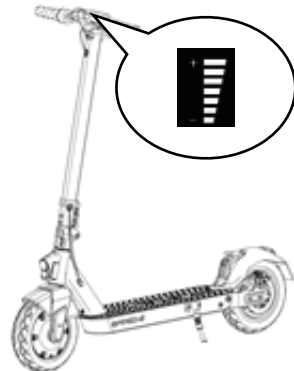

4. Mise sous tension et test.

4. Connexion du chargeur



1. Coupez l'alimentation du scooter et ouvrez le couvercle latéral.

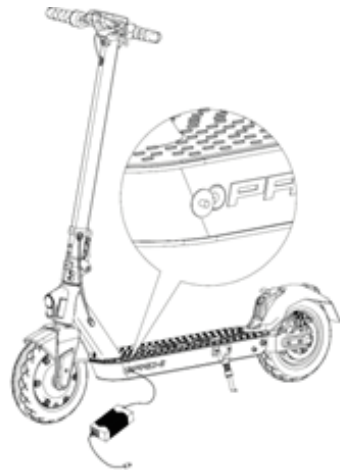

2. Ouvrez le couvercle étanche puis connectez le chargeur au port de charge.



3. Après le chargement, refermez le couvercle étanche.

5. Apprendre à conduire

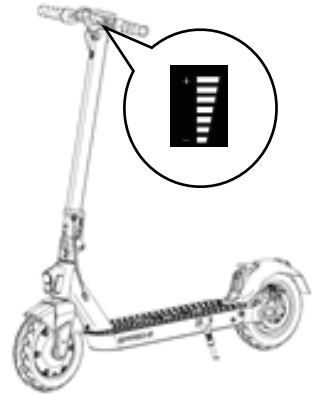
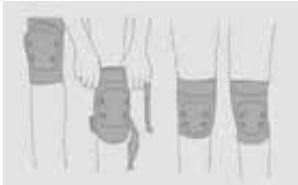

Comme le montre le croquis, veuillez porter un équipement de protection pendant l'essai du scooter.

1. Démarrer; vérifier la batterie.



2. Ouvrez le support latéral, tenez-vous sur le repose-pieds avec un pied et poussez vers l'arrière avec l'autre.



3. Lorsque le scooter électrique commence à bouger, placez l'autre pied sur le repose-pieds et restez bien stable sur vos pieds, puis appuyez légèrement sur l'accélérateur (l'accélérateur ne démarrera pas avant que la vitesse atteigne 3 km/h).

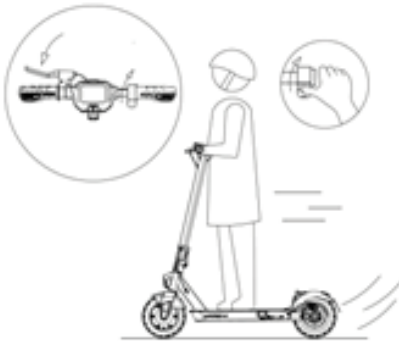

4. Relâchez l'accélérateur pour ralentir lentement et tenez le levier de frein pour le freinage d'urgence.

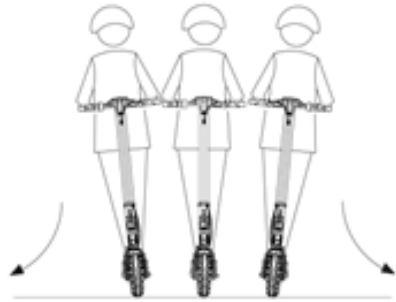

5. Lorsque vous effectuez un virage, inclinez légèrement votre poids dans la direction que vous voulez suivre, puis tournez lentement la poignée.

6. Consignes de sécurité



Ne roulez pas sous la pluie.

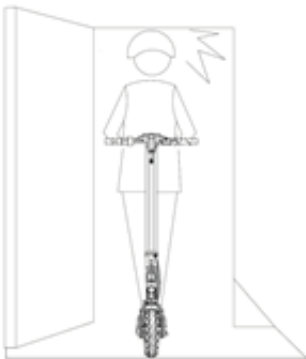

Méfiez-vous des obstacles en hauteur, tels que les cadres de porte.



Ne roulez pas vite lorsque vous abordez une chaussée non conventionnelle telle qu'une voie de décélération, un dénivellement, une route avec des trous, etc.



N'appuyez pas sur l'accélérateur lorsque vous démarrez le scooter électrique.

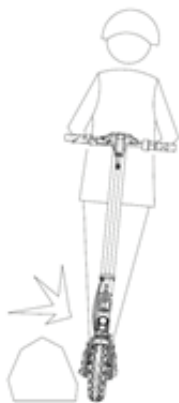

Essayez de contourner les obstacles.



N'accélérez pas en descente.



Ne posez pas un pied sur la pédale lorsque vous roulez.

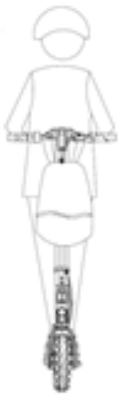

N'accrochez pas d'objets lourds à la poignée.

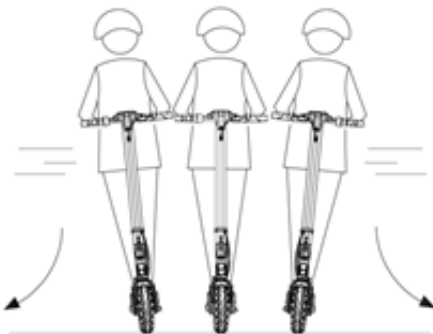

Il est interdit de tourner vivement le guidon lors de la conduite à grande vitesse.



Ne conduisez pas dans de l'eau d'une profondeur supérieure à 2 cm.



Ne vous tenez pas sur le garde-boue.



Il est interdit d'être plusieurs personnes sur le scooter.



Ne touchez pas le frein à disque.



N'enlevez pas vos mains lorsque vous roulez.

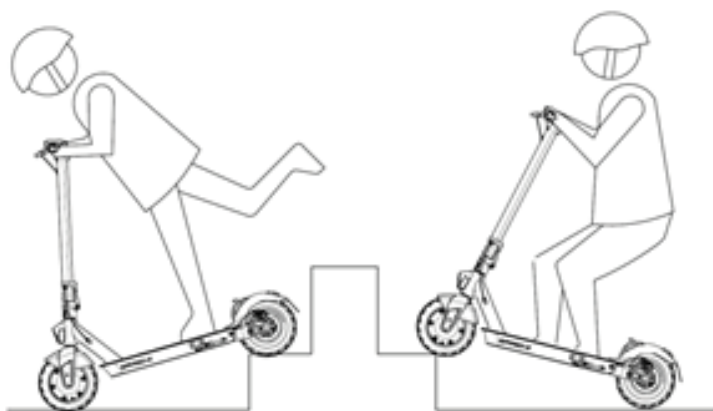

Ne montez pas d'escaliers et ne sautez pas d'obstacles avec votre scooter.



- Vous devez respecter les règles de circulation nationales et locales. Suivez strictement ce manuel pour vous perfectionner au mieux, vous-même et les autres utilisateurs.
- Il est important d'avoir à l'esprit que lorsque le scooter électrique se trouve dans un lieu public ou sur la route, même si vous suivez ce manuel à la lettre, vous n'êtes pas à l'abri de blessures occasionnées par des infractions ou des actions inappropriées effectuées par d'autres véhicules ou personnes.
- Les scooters électriques sont comme des voitures. Plus vous roulez vite, plus votre distance de freinage est longue. Un freinage d'urgence sur des routes glissantes peut faire glisser les roues et leur faire perdre l'équilibre. Vous devez maintenir une vitesse et une distance appropriées par rapport aux autres véhicules ou piétons. Vous devez être sur vos gardes lorsque vous conduisez sur des routes qui ne vous sont pas familières.
- Lorsque vous conduisez un scooter électrique, faites attention à ne pas effrayer les enfants et les piétons. Lorsque vous passez derrière eux, prévenez-les et ralentissez.
- La société décline toute responsabilité directe ou indirecte pour toutes les pertes, accidents et litiges causés par le non-respect des réglementations et par des actions illégales.
- Afin d'éviter les blessures, ne prêtez pas votre scooter électrique à des personnes qui ne savent pas les conduire.
- Lorsque vous prêtez votre scooter électrique, faites porter au conducteur un équipement de sécurité et apprenez-lui à manœuvrer l'engin.
- Effectuez une vérification de base sur votre scooter électrique avant chaque sortie. S'il s'avère que des pièces visibles sont lâches, que le niveau de la batterie est très bas, que les pneus se dégonflent lentement ou sont excessivement usés, ou si la direction fait du bruit ou est défaillante, veuillez cesser immédiatement d'utiliser le scooter.

7. Pliez et transportez

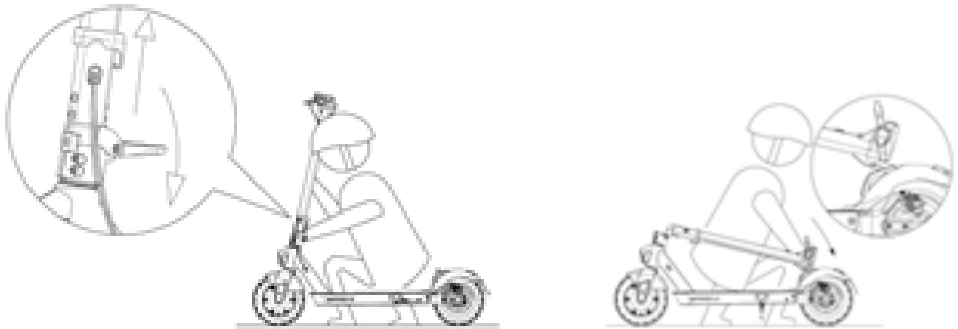

Assurez-vous que le scooter électrique est hors tension. Après avoir pris le tube vertical en main, faites tourner la clé pliante et alignez le crochet avant et le crochet arrière.



Après le pliage, tenez le tube vertical avec une ou deux mains pour le transport.

8. Entretien quotidien

Nettoyage et rangement du scooter électrique

S'il y a des taches sur la surface du scooter, trempez un chiffon doux dans un peu d'eau et essuyez. Si une tache est difficile à enlever, vous pouvez la frotter avec du dentifrice puis passer un chiffon humide dessus.

Conseils : ne pas utiliser d'alcool, d'essence, de kérosène ou d'autres solvants chimiques corrosifs ou volatils pour le nettoyage. Assurez-vous que le moteur du scooter électrique est éteint. Il est interdit d'utiliser un pistolet à eau haute pression pour nettoyer. Vérifiez de plus que le câble de charge a été retiré et que le couvercle en caoutchouc du port de charge est bien maintenu en place. Dans le cas contraire, une décharge électrique ou une panne grave pourraient se produire à cause de la pénétration d'eau.

Lorsque vous ne l'utilisez pas, essayez de ranger votre scooter électrique dans un local sec et ombragé, et évitez de le laisser trop longtemps à l'extérieur. L'exposition au soleil, la surchauffe et le froid excessif accéléreront le vieillissement du scooter et réduiront la durée de vie de sa batterie.

Manutenzione della batteria per monopattino elettrico

- (1) N'utilisez pas de batteries d'autres modèles ou marques, sous peine d'entraîner des risques pour la sécurité.
- (2) Il est interdit de toucher les contacts de la batterie et de démonter ou de percer la coque. Évitez les courts-circuits causés par un contact métallique avec les contacts de la batterie. Cela pourrait sinon endommager la batterie ou provoquer des accidents.
- (3) Seul le chargeur d'origine peut être utilisé pour la charge. Il y aurait sinon risque de dommages ou d'incendie.
- (4) Une élimination incorrecte des batteries usagées peut gravement polluer l'environnement. Lors de la mise au rebut de cette batterie, veuillez respecter les réglementations locales. Afin de protéger la nature, ne jetez pas la batterie n'importe où.
- (5) Après chaque utilisation, veuillez charger la batterie avant de ranger le véhicule électrique. Cela prolongera sa vie.
- (6) Ne placez pas la batterie à des températures supérieures à 50 degrés Celsius ou inférieures à moins 20 degrés Celsius.

Réglez le frein



Si vous sentez que le frein est trop serré ou trop lâche, utilisez d'abord une clé hexagonale intérieure M4 pour desserrer l'écrou, puis ajustez le câble de frein. Tirez le câble de frein vers le haut s'il est trop serré. S'il est trop lâche, tirez-le vers le bas. Resserrez ensuite l'écrou. S'il est équipé de freins mécaniques doubles, la méthode de réglage est la même.

Ajustez le guidon



Comme le montre le croquis, si la barre tremble pendant le trajet, resserrez le boulon avec la clé hexagonale intérieure.

Si la barre penche, pliez le scooter et resserrez-la dans le sens des aiguilles d'une montre à l'aide d'une clé Allen.

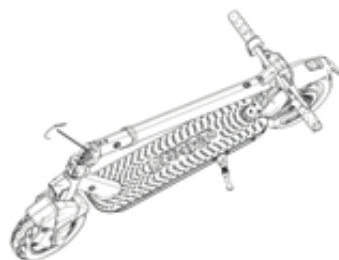

Comment utiliser la buse gonflable

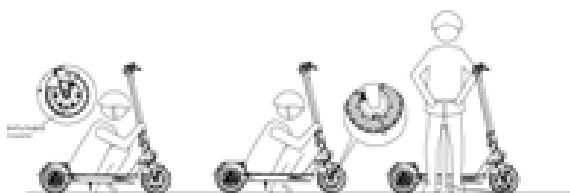

S'il manque de l'air dans un pneu, utilisez un gonfleur prolongé pour gonfler le pneu. Dévissez le capuchon de la buse gonflable, puis connectez la buse gonflable prolongée et gonflez le pneu.

9. Type et paramètres

Indice de performance	Élément	Caractéristiques
Dimensions	L * l * H (mm) Dimensions plié (mm)	1160x473x1150(mm) 1160x473x490 (mm)
Poids du produit	Poids de l'appareil en état de marche (avec batterie)	15,5 kg
Exigences liées au transport en deux-roues	Charge maximale Âge approprié Taille appropriée	100 kg 16-50 130-200 cm
Paramètres de l'appareil	Pleine vitesse Distance maximale avec une seule charge Pourcentage de montée max Terrain approprié Température de fonctionnement Température de stockage IP	25 km/h ECO: jusqu'à 50 km; D: 32 km; S +: 28 km environ 15 % Chaussée en ciment ou en asphalte, chaussée plate en terre, pas de rebords de plus de 1 cm, pas de tranchées de plus de 5 cm de large. 0 - 45°C 0 - 45°C IPX4
Batterie	Tension nominale Capacité de la batterie Tension de charge	36V 7,8 Ah 42V
Moteur	Puissance nominale	350W sans balais
Chargeur	Tension d'entrée Tension de sortie Courant nominal Temps de charge	100-240V 42V 1,7A environ 5h

10. Code de défaut

Lorsque le défaut se produit, outre le voyant de défaut, le compteur de vitesse affiche également le code de défaut.

Explication des codes de défaut :

E1 : Défaut de moteur

E2 : Erreur de signal du contrôleur

E3 : Défaut de la poignée rotative de contrôle de vitesse

E4 : Défaut du contrôleur MOS

E5 : Défaut de courant de phase

E6 : Défaut de courant moyen

E7 : Défaut de tension de batterie

E8 : Dysfonctionnement de la poignée de frein

11. Marques et mentions légales

Ce manuel est produit et protégé par copyright par MT Distribution Srl. Sans la permission de la Société, aucune autre société ou individu ne peut modifier, copier, diffuser ou s'associer à ses produits pour utilisation ou vente.

En raison de l'amélioration continue des fonctions des produits et des modifications de conception, il pourrait y avoir des incohérences avec les produits que vous achetez. En raison des mises à jour du produit, il existe des différences de couleur, d'apparence et de fonction entre ce manuel et le produit physique. Veuillez vous référer au produit physique.



Traitement du dispositif électrique ou électronique en fin de vie (applicable dans tous les pays de l'Union européenne et dans d'autres systèmes européens avec système de collecte des déchets séparé)

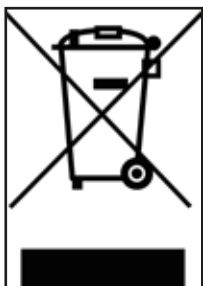

Ce symbole sur le produit ou sur l'emballage indique que le produit ne doit pas être considéré comme un déchet domestique normal, mais doit plutôt être déposé dans un point de collecte approprié pour le recyclage des équipements électriques et électroniques (DEEE).

En veillant à ce que ce produit soit éliminé correctement, vous contribuerez à éviter les conséquences négatives potentielles sur l'environnement et la santé humaine qui pourraient autrement être causées par une destruction inappropriée. Le recyclage des matériaux aide à préserver les ressources naturelles. Pour des informations plus détaillées sur le recyclage de ce produit, vous pouvez contacter le bureau municipal, le service local d'élimination des déchets ou le point de vente où vous l'avez acheté.

En particulier, les consommateurs sont tenus de ne pas éliminer les DEEE en tant que déchets municipaux, mais doivent participer à la collecte séparée de ce type de déchets de deux façons :

- 1) Dans les centres de collecte municipaux (également appelés éco-terrains, îlots écologiques), directement ou par l'intermédiaire des services de collecte des services publics municipaux, le cas échéant;
- 2) Auprès des points de vente de nouveaux équipements électriques et électroniques. Vous pouvez y déposer gratuitement les DEEE de très petite taille (le côté le plus long mesure moins de 25 cm), tandis que les plus grands peuvent être déposés en les échangeant contre un produit neuf offrant des fonctions identiques.

En cas d'élimination abusive d'équipements électriques ou électroniques, les sanctions prévues par la législation en vigueur sur la protection de l'environnement (valable uniquement pour l'Italie) peuvent être appliquées.

Si les DEEE contiennent des piles ou des accumulateurs, ceux-ci doivent être retirés et soumis à une collecte séparée.



Traitement des piles usagées (applicable dans tous les pays de l'Union européenne et dans d'autres systèmes européens avec système de collecte des déchets séparé)



Ce symbole sur le produit ou sur l'emballage indique que la pile-batterie ne doit pas être considérée comme un déchet ménager normal. Sur certains types de piles, ce symbole peut être associé à un symbole chimique.

Les symboles chimiques mercure (Hg) ou plomb (Pb) sont ajoutés si la batterie contient plus de 0,0005 % de mercure ou 0,004 % de plomb.

En veillant à ce que les piles soient correctement éliminées, vous éviterez des conséquences négatives potentielles sur l'environnement et la santé humaine qui pourraient autrement être causées par une destruction inappropriée. Le recyclage des matériaux aide à préserver les ressources naturelles. Dans le cas de produits qui, pour des raisons de sécurité, de performance ou de protection des données, nécessitent une connexion fixe à une batterie interne, celle-ci ne doit être remplacée que par un personnel qualifié.

Livrer le produit en fin de vie aux points de collecte appropriés pour la mise au rebut des équipements électriques et électroniques: cela garantit que la batterie se trouvant à l'intérieur est également correctement traitée.

Pour des informations plus détaillées sur la mise au rebut de la batterie épuisée ou du produit, vous pouvez contacter le bureau municipal, le service local de collecte des déchets ou le point de vente où vous l'avez achetée.

Selon le décret-législatif 49/2014 le produit relève de la gestion des DEEE AEE (équipements électriques et électroniques) (collecte séparée).

CONSIGNES DE SÉCURITÉ

Lisez entièrement le manuel et les instructions avant d'utiliser le produit.

Nom du produit : Ducati Pro2

Type de produit : trottinette électrique

Année de production : 2020



- Remarque : pour recharger cette trottinette électrique, utilisez UNIQUEMENT le chargeur fourni étiqueté ZH42V1.7ALi avec la tension de sortie suivante : 41,5 V - 1,7 A.
- L'utilisation d'un autre type de chargeur peut endommager le produit ou poser d'autres risques potentiels.
- Ne rechargez jamais le produit sans surveillance.
- La durée de recharge du produit ne doit pas dépasser quatre heures. Arrêtez le rechargement au bout de quatre heures.
- Le produit ne doit être rechargé qu'à des températures comprises entre 0 C et 45 C.
- Si vous le rechargez à des températures inférieures ou supérieures, il y a un risque que la batterie offre des performances réduites, avec le risque d'endommager le produit et de vous blesser.
- Le produit ne doit être utilisé qu'à des températures comprises entre -10 C et 45 C.
- Si elle est utilisée à des températures plus basses ou plus élevées, il y a un risque que la batterie offre des performances réduites, avec le risque d'endommager le produit et de se blesser.
- Stockez le produit à des températures comprises entre 0 C et 35 C (la température de stockage optimale est de 25 C)
- Rechargez et stockez dans un endroit sec et ouvert, loin des carburants (c'est-à-dire de tout élément inflammable).
- Ne le rechargez pas au soleil ou à proximité de flammes nues.
- Ne rechargez pas le produit immédiatement après utilisation. Laissez le produit refroidir pendant une heure avant de le recharger.
- Si vous vous absentez pendant une longue durée, par exemple pour les vacances, et confiez l'appareil à des tiers, laissez-le en état de charge partielle (20-50 % de charge). Jamais complètement rechargé
- Le produit est souvent fourni partiellement chargé. Laissez-le dans cet état jusqu'à ce qu'il soit prêt à être utilisé.



Déclaration de conformité

Nom du fabricant : MAIWAY INDUSTRY CO., LTD.

La soussigné

Nom de l'importateur: M.T. Distribution S.r.l.

Adresse: Via Bargellino 10, 40012 Calderara di Reno (BO), Italie

certifie

que la conception et la production de ce produit

Marque du produit:	DUCATI
Numéro modèle article:	MW92 / Ducati Pro2
Type de produit:	Trottinette électrique

Il est conforme aux spécifications produit suivantes :

Directive MD : 2006/42/EC ; Directive LVD : 2014/35/EU ; Directive EMC : 2014/30/EU

Sécurité standard :

EN 14619:2015

EN 60335-1:2012+A11:2014/AC:2014

EN 60335-2-29:2004+A2:2010

EN 55014-1:2017,

EN 55014-2:2015,

EN IEC 61000-3-2:2019,

EN 61000-3-3:2013

Nom et prénom: Alessandro Summa

Poste: PDG

Société: M.T. Distribution S.r.l.

Adresse: Via Bargellino 10, 40012 Calderara di Reno (BO), Italy

Date: 28/04/2020

Alessandro Summa
PDG

M.T. DISTRIBUTION SRL
Via Bargellino, 10 b/c
40012 CALDERARA di RENO (BO)
FICOR Fis. 01139840377
NOME COGNOME, QUALIFICA
TIMBRO AZIENDALE

Deutsch

Bedienungsanleitung

PRO-*II*
elektroroller

Vielen Dank, dass Sie sich für den Elektroroller DUCATI PRO II entschieden haben.
Der Elektroroller ist ein trendiges Sport- und Unterhaltungsgerät.

1. Produktabbildung

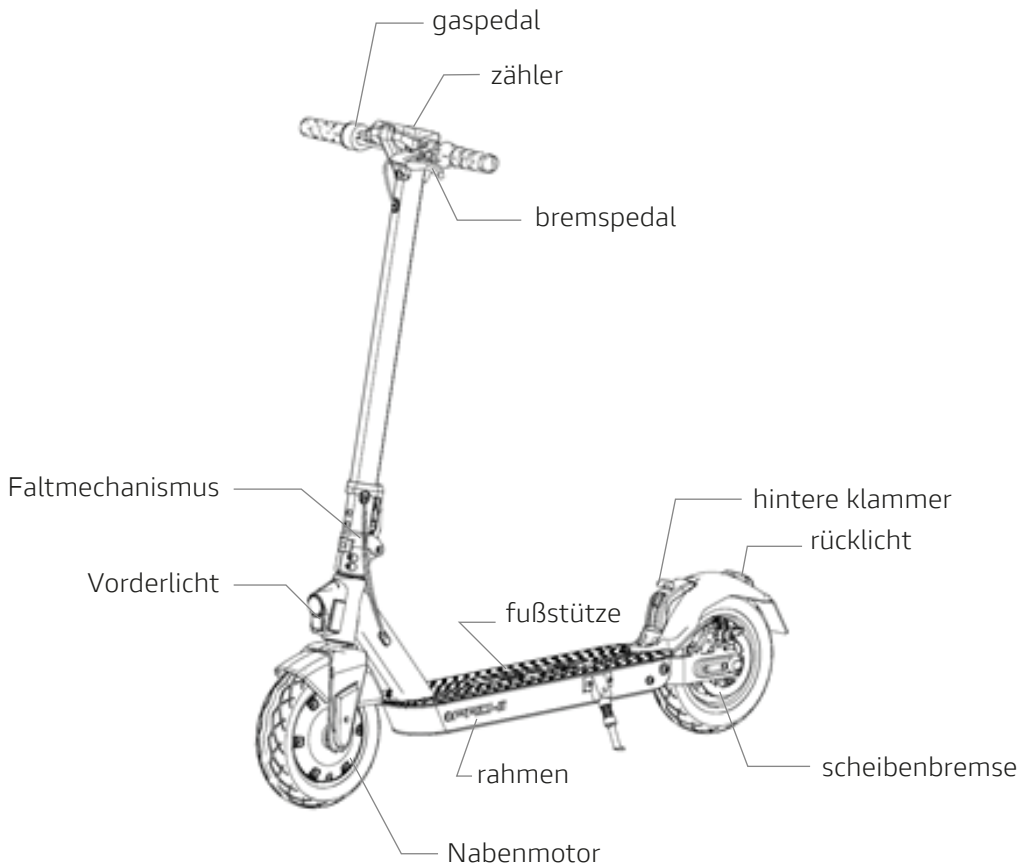

1



2



3

1. Erweiterte Aufblasdüse | 2. Werkzeuge | 3. Ladegerät.

Zu den Werkzeugen gehören Innensechskantschlüssel der Größen 5, 4 und 3.

- Fahren Sie nicht im Regen.
- Verlangsamen Sie auf schlechten Straßen, Gehwegen oder anderen Straßenbelägen. Halten Sie auf sehr schlechten Straßen die Geschwindigkeit niedrig (zwischen 5 und maximal 10 km/h). Flexibilität in den Knien hilft dabei, Straßen in schlechterem Zustand einfacher zu navigieren.
- Achten Sie auf Türen oder andere hoch gelegene Hindernisse.
- Bergab nicht beschleunigen.
- Drücken Sie nicht auf das Gaspedal, wenn Sie neben dem Fahrzeug zu Fuß gehen.
- Achten Sie bei der Verwendung des Geräts auf eventuelle Hindernisse.
- Fahren Sie ruhig und konzentriert, machen Sie keine Tricks mit dem Gerät.
- Fahren Sie nicht auf der Straße.
- Ändern Sie nicht plötzlich die Richtung bei hoher Geschwindigkeit.
- Fahren Sie nicht auf Wasser, Schlamm oder Schnee.
- Verwenden Sie das Gerät nicht mit einem Kind.
- Es darf nicht auf dem hinteren Schutzblech gefahren oder das Hauptgewicht darauf konzentriert werden.
- Berühren Sie die Scheibenbremse nicht
- Lassen Sie den Lenker während der Fahrt nicht los.
- Überspringen Sie mit dem Gerät keine Hindernisse und fahren Sie auch keine Treppen hinauf. Es besteht die Gefahr von Unfällen und Schäden am Fahrzeug.
- Dieses Gerät dient zu Erholungs- und Freizeit Zwecken und ist nicht als Fahrzeug für die Personenbeförderung gedacht. Jedes Fahrzeug, das an öffentlichen Orten fährt, ist potenziellen Risiken und Gefahren ausgesetzt und kann solche auch selbst darstellen. Befolgen Sie unbedingt die Anweisungen in diesem Handbuch, um eine für Sie und andere sichere Verwendung dieses Geräts zu gewährleisten. Sie müssen außerdem zwingen die örtlichen und nationalen Gesetze für die Verwendung dieses Geräts einhalten.
- Sie müssen sich der Tatsache bewusst sein, dass Sie in öffentlichen Bereichen strengen Regeln unterliegen, aber auch Sturzgefahr und die Gefahr von Kollisionen mit Fußgängern oder anderen Fahrzeugen bestehen. Wie bei anderen Fahrzeugen ist die Bremszeit umso länger, je höher die Geschwindigkeit ist. Bei einer Notbremsung auf einer glatten Oberfläche kann das Gerät rutschen, was zu Stürzen und Verletzungen führen kann. Es ist daher sehr wichtig, Fahrstil und Geschwindigkeit anzupassen und einen ausreichenden Sicherheitsabstand zu Fußgängern oder anderen Verkehrsmitteln einzuhalten.
- Bitte respektieren Sie die Fußgänger während der Fahrt. Vermeiden Sie, Fußgänger, insbesondere Kinder und ältere Menschen, zu erschrecken. Wenn Sie an einem Fußgänger vorbeikommen, sollten Sie langsamer und so weit wie möglich an diesem vorbeifahren.
- Die in diesem Handbuch enthaltenen Sicherheitshinweise sind strikt einzuhalten. Das Unternehmen kann nicht für Unfälle oder Zwischenfälle haftbar gemacht werden, wenn die Anweisungen nicht befolgt wurden.
- Leihen Sie das Gerät nicht an jemanden aus, der noch nicht mit dem Gebrauch vertraut ist und keine geeignete Schutzausrüstung trägt.
- Überprüfen Sie das Gerät immer vor der Verwendung; wenn Sie feststellen sollten, dass Teile beschädigt sind, der Akku eine sehr geringe Ladekapazität hat, die Reifen abgenutzt oder ungewöhnlich aufgeblasen sind oder ein ungewöhnliches Geräusch oder eine Fehlfunktion auftritt, verwenden Sie das Gerät bitte nicht und wenden Sie sich an einen autorisierten Reparaturdienst.

Reinigung und Aufbewahrung

- Verwenden Sie zum Reinigen des Geräts ein weiches, leicht angefeuchtetes Tuch. Wenn die Reinigung schwieriger ist als erwartet, können Sie bei hartnäckigen Verschmutzungen eine Zahnbürste verwenden.

Warnung: Verwenden Sie keinen Alkohol, Benzin oder andere Lösungsmittel oder ätzende Chemikalien. Andernfalls kann das Gerät sowohl hinsichtlich seines Aussehens als auch seiner inneren Struktur beschädigt werden. Verwenden Sie zum Reinigen des Geräts keine Hochdruckpistolen. Vergewissern Sie sich im Allgemeinen beim Reinigen des Geräts, dass es ausgeschaltet ist, dass das Ladekabel abgezogen ist und die Gummiabdeckung geschlossen ist.

Wenn Sie das Gerät nicht verwenden, bewahren Sie es an einem trockenen Ort ohne Feuchtigkeit auf. Bewahren Sie das Gerät nicht im Freien auf. Übermäßige Sonneneinstrahlung, Hitze oder Kälte können das Gerät beschädigen und den Verschleiß von Reifen und Akku beschleunigen.

Wenden Sie sich im Falle eines Reifenschadens an Ihren Reifenspezialisten.

Informationen, technische Unterstützung und Hilfe erhalten Sie auf der Website www.ducatiurbanemobility.com

2. Funktionen und Diagramme

Zähler



messgerät

betriebstaste

Buzzer-Legende	<p>1. Einschalt-Tipp: Drücken Sie bei ausgeschaltetem Roller die Einschalttaste für eine Sekunde, bis der Buzzer ertönt.</p> <p>2. Ausschalt-Tipp: Drücken Sie bei eingeschaltetem Roller die Einschalttaste für zwei Sekunden, bis der Buzzer ertönt.</p> <p>3. Hinweis zum Vorderlicht: Klicken Sie während des Einschaltvorgangs die Einschalttaste, bis der Buzzer ertönt.</p> <p>4. Hinweis zum Moduswechsel: Klicken Sie während des Einschaltvorgangs die Einschalttaste zwei Mal, bis der Buzzer ertönt und der Modus erfolgreich gewechselt wurde.</p>
Wechsel zwischen den Modi	Moduswechsel: Klicken Sie während des Einschaltvorgangs die Einschalttaste zwei Mal, bis der Buzzer ertönt und der Modus weiß angezeigt wird.
Automatisches Ausschalten	Nach 3 Minuten im Nichtbetrieb ertönt der Buzzer mit 2 Sekunden Warnzeit; nach zwei Sekunden schaltet sich der Roller automatisch ab.
Rollsperrenschutz	Nach Ausschalten des Motors schützt die Steuerung vor weiterem Rollen; die Steuerung kann nur bei einer normalen Geschwindigkeit erneut eingeschaltet werden.

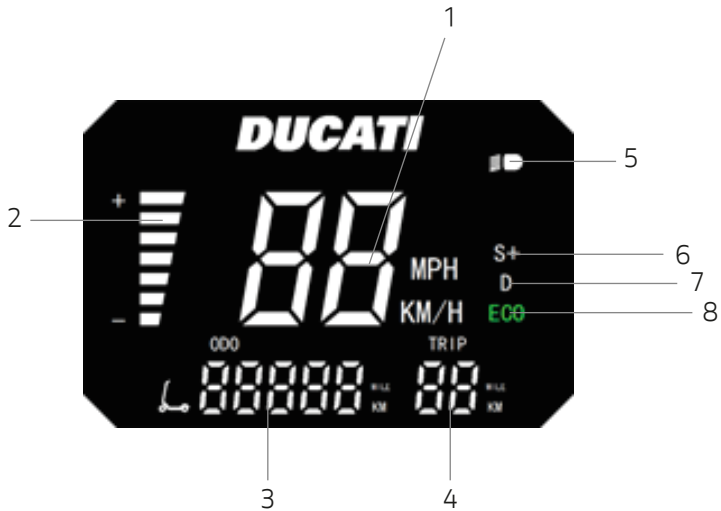

1. Geschwindigkeit/(Fehlercode)
2. Stromzähler
3. Kilometerzähler
4. Tageskilometerzähler
5. Beleuchtungsanzeige
6. Sportmodus
7. Normaler Modus
8. ECO-Modus

Details des Geschwindigkeitsmodus:
 ECO: 6km/h - D: 20km/h- S+: 25km/h



Der Stromzähler ist in eine Anzeige mit sieben Rastern unterteilt, wobei die Strommenge von oben nach unten abnimmt.

Erklärung des Stromzählers

Stromanzeige

Raster 7	über 38V
Raster 6	37-38V
Raster 5	36-37V
Raster 4	35-36V
Raster 3	34-35V
Raster 2	33-34V
Raster 1	unter 33V

3. Fahrzeugaufbau des Scooters



1. Öffnen Sie die Seitenhalterung und befestigen Sie das Standrohr des Elektrorollers.



2. Installieren Sie den Lenker am Standrohr.



3. Ziehen Sie die 4 Schrauben mit dem Sechskantschlüssel aus dem Werkzeugsatz fest.

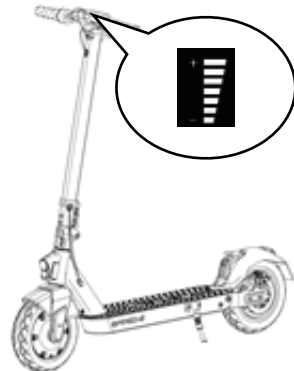

4. Einschalten und testen.

4. Anschluss des Ladegeräts



1. Schalten Sie den Roller aus und öffnen Sie die Seitenhalterung.

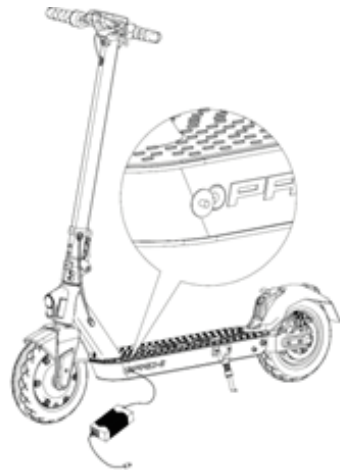

2. Öffnen Sie die wasserdichte Abdeckung und verbinden Sie das Ladegerät mit dem Ladeanschluss.



3. Schließen Sie nach dem Aufladen die wasserdichte Abdeckung.

5. Das Fahren lernen

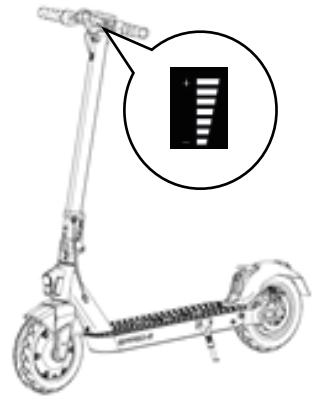
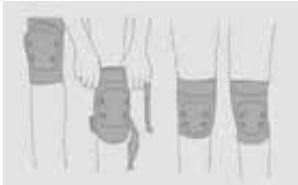

Wie in der Abbildung gezeigt: Bitte tragen Sie eine Schutzausrüstung, während Sie das Fahren lernen.

1. Einschalten; Batteriekapazität prüfen.



2. Öffnen Sie die Seitenhalterung, stellen Sie sich mit dem einen Fuß auf die Fußstütze und drücken Sie sie mit dem anderen zurück.



3. Während sich der Elektroroller nach vorne bewegt, setzen Sie den anderen Fuß auf die Fußstütze und halten Sie Ihre Füße ruhig. Drücken Sie dann leicht auf den Gashebel (der Gashebel startet erst, wenn die Geschwindigkeit 3 km/h erreicht).

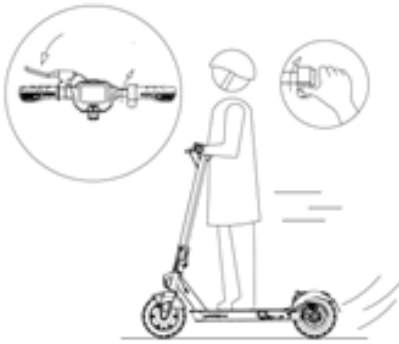

4. Lassen Sie den Gashebel los, um langsam zu bremsen, und halten Sie den Bremshebel für die Notbremsung gedrückt.

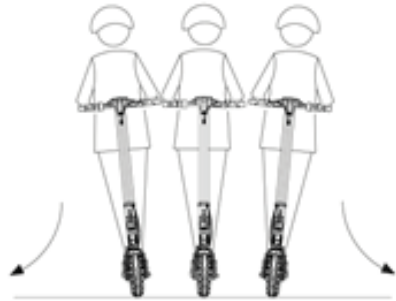

5. Neigen Sie beim Drehen Ihr Gewicht leicht in die Richtung, in die Sie sich bewegen möchten, und drehen Sie langsam den Griff.

6. Sicherheitsanweisungen



Nicht bei Regen fahren.

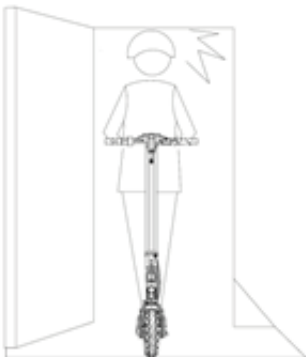

Achten Sie auf hohe Hindernisse wie Türrahmen.



Fahren Sie langsam, wenn Sie auf ungewöhnlichem Gelände wie Rettungsgassen, Schwellen, holprigem Lochpflaster usw. unterwegs sind.

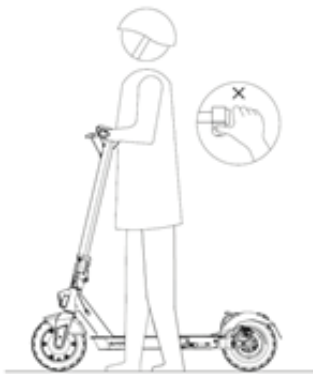

Drücken Sie den Gashebel, wenn Sie den Elektroroller neigen.



Bitte vermeiden Sie Hindernisse.



Beschleunigen Sie nicht bergab.



Stellen Sie während des Fahrens ihre Füße nicht auf das Pedal.

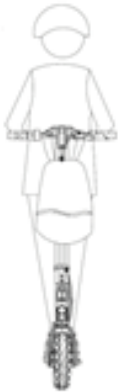

Bitte hängen Sie keine schweren Gegenstände an den Griff.

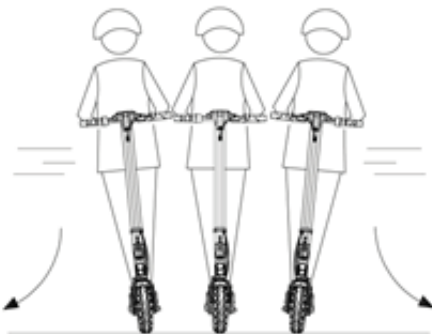

Es ist verboten, den Lenker bei hoher Geschwindigkeit stark zu drehen.



Fahren Sie nicht in mehr als 2 cm tiefem Wasser.



Nicht auf die Kotflügel treten.



Der Transport von Zweitpersonen ist verboten.



Scheibenbremse nicht berühren.



Lassen Sie beim Fahren die Hände nicht los.

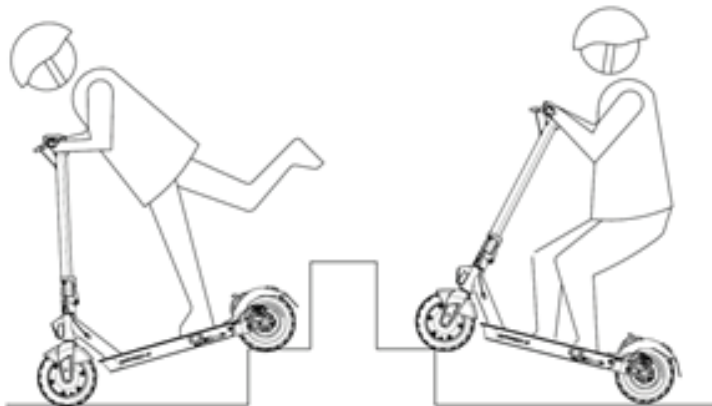

Während des Fahrens keine Treppen steigen oder über Hindernisse springen.



- Halten Sie die nationalen und lokalen Verkehrsregeln ein. Befolgen Sie die Anweisungen in diesem Handbuch genau, um sich und andere Verkehrsteilnehmer bestmöglich zu schützen.
- Bitte beachten Sie: Sobald Sie sich mit dem Elektroroller an einem öffentlichen Ort oder auf der Straße befinden, können Sie, auch wenn Sie die Anweisungen in diesem Handbuch vollständig befolgen, durch das Verhalten anderer Verkehrsteilnehmer oder die unsachgemäße Bedienung anderer Fahrzeuge verletzt werden.
- Elektroroller sind wie Autos. Je schneller Sie fahren, desto weiter ist Ihr Bremsweg. Notbremsungen auf rutschigen Straßen können dazu führen, dass die Räder rutschen und Sie das Gleichgewicht verlieren. Bitte halten Sie unbedingt die Geschwindigkeitsbeschränkung und eine angemessene Entfernung zu anderen Fahrzeugen oder Fußgängern ein. Seien Sie besonders vorsichtig, wenn Sie auf unbekanntem Straßen fahren.
- Achten Sie beim Fahren des Elektrorollers auf Kinder und Fußgänger, um andere Verkehrsteilnehmer nicht zu erschrecken. Wenn Sie sich ihnen von hinten nähern, warnen Sie sie und verlangsamen Sie Ihre Geschwindigkeit.
- Das Unternehmen übernimmt keine direkte oder indirekte Haftung für alle Verluste, Unfälle und Rechtsstreitigkeiten, die durch Nichteinhaltung von Vorschriften und illegale Bedienungsweisen verursacht werden.
- Leihen Sie den Elektroroller nicht an andere Personen aus, die ihn nicht bedienen können, um Verletzungen zu vermeiden.
- Wenn Sie Ihren Elektroroller an eine andere Person ausleihen, weisen Sie sie in die Bedienung ein und fordern Sie sie auf, eine angemessene Sicherheitsausrüstung zu tragen.
- Bitte führen Sie vor jeder Fahrt grundlegende Überprüfungen an dem Elektroroller durch. Wenn es offensichtlich ist, dass Teile lose sind, der Batteriestand erheblich verringert ist, die Reifen Luft verlieren oder übermäßig abgenutzt sind oder Lenkgeräusche oder Fehlfunktion auftreten, stellen Sie die Verwendung sofort ein und fahren Sie den Roller nicht.

7. Falten und tragen

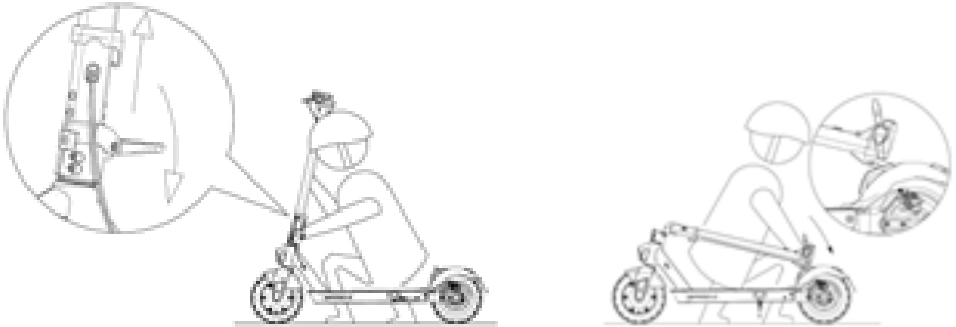

Stellen Sie sicher, dass der Elektroroller ausgeschaltet ist. Halten Sie das Standrohr in der Hand, drehen Sie den Klappschlüssel und richten Sie den vorderen und den hinteren Haken aus.



Halten Sie das Standrohr nach dem Zusammenklappen zur Handhabung mit einer oder beiden Händen fest.

8. Tägliche Wartung

Reinigung und Lagerung des Elektrorollers

Um Flecken von der Oberfläche des Elektrorollers zu reinigen, tauchen Sie bitte ein weiches Tuch in Wasser und wischen Sie ihn leicht ab. Bei hartnäckigeren Verschmutzungen können Sie den Fleck mit etwas Zahnpasta reiben und anschließend mit einem feuchten Tuch abwischen.

Tipps: Alkohol, Benzin, Kerosin oder andere ätzende oder flüchtige chemische Lösungsmittel sollten nicht zur Reinigung verwendet werden. Hochwasserpistolen dürfen nicht zur Reinigung verwendet werden. Stellen Sie außerdem immer sicher, dass der Elektroroller ausgeschaltet ist, wenn Sie ihn reinigen. Ferner muss das Ladekabel herausgezogen und die Gummiabdeckung des Ladeanschlusses fest verschlossen sein, da sonst Gefahr eines Stromschlags besteht oder aufgrund eines Eindringens von Wasser ins Innere des Rollers ein Ausfall auftreten kann.

Lagern Sie den Elektroroller bei Nichtgebrauch in Innenräumen an trockenen und schattigen Orten und vermeiden Sie eine langfristige Aufbewahrung im Freien. Sonneneinstrahlung, Überhitzung und Überkühlung beschleunigen den äußeren Verschleiß des Elektrorollers und der Reifen und verringern die Lebensdauer des Akkus des Elektrorollers.

Wartung der Batterie des Elektrorollers

- (1) Verwenden Sie keine Akkus anderer Modelle oder Marken, da sonst Sicherheitsrisiken bestehen können.
- (2) Es ist verboten, die Batteriekontakte zu berühren und die Hülle zu zerlegen oder zu durchstechen. Kurzschluss durch Metallkontakt mit Batteriekontakten vermeiden. Andernfalls kann es zu Batterieschäden oder schweren Verletzungen bis hin zum Todesfall kommen.
- (3) Zum Laden darf nur das Original-Ladegerät verwendet werden, da andernfalls die Gefahr von Beschädigungen oder Bränden besteht.
- (4) Eine nicht fachgerechte Entsorgung von Altbatterien schädigt die Umwelt. Beachten Sie beim Entsorgen dieses Akkus die örtlichen Vorschriften. Entsorgen Sie den Akku nicht nach Belieben, um die natürliche Umwelt zu schützen.
- (5) Laden Sie die Batterie nach jedem Gebrauch auf, bevor Sie das Elektrofahrzeug lagern. Dies trägt zur Verlängerung der Batterielebensdauer bei.
- (6) Lagern Sie die Batterie nicht bei Temperaturen über 50 Grad Celsius oder unter minus 20 Grad Celsius.

Einstellen der Bremse



Wenn Sie der Meinung sind, dass die Bremse zu fest oder zu locker ist, lösen Sie zuerst die Mutter mit dem M4-Innensechskantschlüssel und stellen Sie dann die Bremsleitung ein. (Kürzen Sie die Bremsleitung nach oben, wenn sie zu fest sitzt. Wenn sie zu locker sitzt, ziehen Sie das Bremskabel nach unten.) Ziehen Sie im Anschluss die Mutter wieder fest. Wenn der Roller mit doppelten mechanischen Bremsen ausgestattet ist, ist die Einstellmethode dieselbe.

Einstellen des Lenkers



Ziehen Sie die Schraube wie in der Abbildung gezeigt mit dem inneren Sechskantschlüssel fest, wenn das Standrohr während der Fahrt wackelt.

Wenn Sie die Säule eingekippt haben, falten Sie den Roller und ziehen Sie die Schrauben mit einem Inbusschlüssel im Uhrzeigersinn fest.

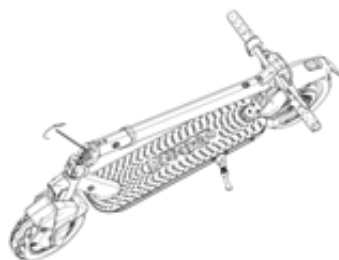

Verwendung der Aufblasdüse



Wenn bei einem Reifen Luftmangel festgestellt wird, verwenden Sie eine verlängerte Luftpumpe, um den Reifen aufzupumpen. Schrauben Sie die Kappe der Aufblasdüse ab, schließen Sie die verlängerte Aufblasdüse an und pumpen Sie den Reifen auf.

9. Typ und Parameter

Leistungs-index	Teil	Spezifikationen
Abmessungen	LxBxH(mm) Gefaltete Größe (mm)	1160x473x1150(mm) 1160x473x490 (mm)
Produktgewicht	Fahrzeuggewicht im betriebsbereiten Zustand (mit Batterie)	15,5 kg
Fahrbedingungen	Maximale Last Zulässiges Alter Geeignete Körpergröße	100 kg 16-50 130-200 cm
Fahrzeugparameter	Höchstgeschwindigkeit Maximale Entfernung mit einer Ladung Maximaler Steigwinkel Zulässiges Gelände Betriebstemperatur Lagertemperatur IP	25 km/h ECO: bis zu 50 km; D: 32 km; S +: 28 km etwa 15% Zement- und Asphaltplaster, flaches Lehmplaster, Stufen mit einer Höhe von unter 1 cm, Kanäle mit einer Breite von über 5 cm. 0 - 45°C 0 - 45°C IPX4
Batterie	Nennspannung Batteriekapazität Ladespannung	36V 7,8 Ah 42V
Motor	Nennleistung	350W brushless
Ladegerät	Eingangsspannung Nennausgangsspannung Bemessungsstrom Tempo di ricarica	100-240V 42V 1,7A etwa 5h

10. Fehlercodes

Wenn ein Fehler auftritt, zeigt der Tacho neben der Fehleranzeige auch den Fehlercode an.

Im Folgenden finden Sie eine Erklärung der Fehlercodes:

E1: Hallfehler des Motors

E2: Steuerungssignalfehler

E3: Fehler am Drehgriff der Geschwindigkeitsregelung

E4: MOS-Steuerungsfehler

E5: Phasenstromfehler

E6: Durchschnittlicher Stromfehler

E7: Batteriespannungsfehler

E8: Fehlfunktion des Bremsgriffs

11. Marken und rechtliche Hinweise

Dieses Handbuch wurde von M.T. Distribution S.r.l. erstellt und ist urheberrechtlich geschützt. Ohne die Erlaubnis des Unternehmens darf kein anderes Unternehmen oder keine andere Person diese Produkte zur Verwendung oder zum Verkauf modifizieren, kopieren, verbreiten oder mit anderen Produkten bündeln.

Aufgrund der kontinuierlichen Verbesserung der Produktfunktionen und Änderungen am Design kann es zu Inkonsistenzen mit dem von Ihnen erworbenen Produkt kommen. Aufgrund von Produktaktualisierungen gibt es Unterschiede in Farbe, Aussehen und Funktion zwischen diesem Handbuch und dem tatsächlichen Produkt. Bitte beziehen Sie sich auf das tatsächliche Produkt.



Behandlung des elektrischen oder elektronischen Geräts am Ende seiner Lebensdauer (anwendbar in allen Ländern der Europäischen Union und in anderen europäischen Systemen mit getrenntem Abfallsammelsystem)

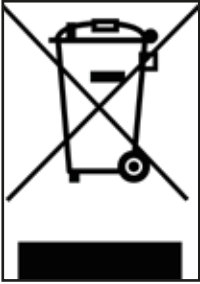

Dieses Symbol auf dem Produkt oder der Verpackung weist darauf hin, dass das Produkt nicht als normaler Hausmüll angesehen werden darf, sondern an einer geeigneten Sammelstelle für das Recycling von Elektro- und Elektronikgeräten (WEEE) abgegeben werden muss.

Indem Sie sicherstellen, dass dieses Produkt ordnungsgemäß entsorgt wird, tragen Sie dazu bei, mögliche negative Folgen für die Umwelt und die menschliche Gesundheit zu vermeiden, die ansonsten durch unsachgemäße Entsorgung verursacht werden könnten. Das Recycling von Materialien trägt zur Schonung natürlicher Ressourcen bei.

Detaillierte Informationen zum Recycling dieses Produkts erhalten Sie von der Gemeindeverwaltung, dem örtlichen Entsorgungsdienst oder der Verkaufsstelle, an der Sie es erworben haben.

Verbraucher sind insbesondere dazu verpflichtet, Elektro- und Elektronik-Altgeräte nicht als Hausmüll zu entsorgen, sondern müssen sich an der getrennten Sammlung dieser Abfälle durch zwei Zustellmethoden beteiligen:

- 1) Bei städtischen Sammelstellen (auch Öko-Stellplätze, ökologische Inseln), direkt oder über die Sammelstellen der Stadtwerke, sofern diese verfügbar sind;
- 2) An den Verkaufsstellen von neuen elektrischen und elektronischen Geräten. Hier können Sie das sehr kleine WEEE-Geräte (deren längste Seite kürzer 25 cm ist) kostenlos abgeben, während die größeren eins-gegen-eins ausgetauscht werden können oder das Produkt beim Kauf einer Geräts mit den gleichen Funktionen abgegeben werden kann.

Bei missbräuchlicher Entsorgung von elektrischen oder elektronischen Geräten können die in den geltenden Umweltschutzvorschriften vorgesehenen Sanktionen angewandt werden (nur für Italien gültig).

Wenn Elektro- und Elektronik-Altgeräte Batterien oder Akkus enthalten, müssen diese entfernt und in einer gesonderten Sammlung entsorgt werden.



Behandlung erschöpfter Batterien (anwendbar in allen Ländern der Europäischen Union und in anderen europäischen Systemen mit getrenntem Abfallsammelsystem)



Dieses Symbol auf dem Produkt oder der Verpackung weist darauf hin, dass die Batterie/der Akku nicht als normaler Haushaltsmüll betrachtet werden darf. Bei einigen Batterietypen kann dieses Symbol in Kombination mit einem chemischen Symbol verwendet werden.

Die chemischen Symbole für Quecksilber (Hg) oder Blei (Pb) werden hinzugefügt, wenn der Akku mehr als 0,0005 % Quecksilber oder 0,004 % Blei enthält.

Indem Sie sicherstellen, dass die Batterien/der Akku ordnungsgemäß entsorgt werden, tragen Sie dazu bei, mögliche negative Folgen für die Umwelt und die menschliche Gesundheit zu vermeiden, die ansonsten durch eine unsachgemäße Entsorgung verursacht werden könnten. Das Recycling von Materialien trägt zur Schonung natürlicher Ressourcen bei. Bei Produkten, für die aus Sicherheits-, Leistungs- oder Datenschutzgründen ein fester Anschluss an eine interne Batterie/einen internen Akku erforderlich ist, darf diese nur von qualifiziertem Servicepersonal ausgetauscht werden.

Geben Sie das Altprodukt an geeigneten Sammelstellen für die Entsorgung von elektrischen und elektronischen Geräten ab. Dadurch wird sichergestellt, dass auch die darin enthaltene Batterie ordnungsgemäß behandelt wird.

Weitere Informationen zur Entsorgung der verbrauchten Batterie oder des Produkts erhalten Sie bei der Gemeindeverwaltung, dem örtlichen Entsorgungsdienst oder der Verkaufsstelle, an der Sie die Batterie erworben haben.

Gemäß Gesetzesdekret 49/2014 fällt das Produkt unter das WEEE-Management der AEE (Elektro- und Elektronikgeräte) (separate Sammlung).

WARNHINWEISE:

Lesen Sie das Handbuch und die Anweisungen vollständig durch, bevor Sie das Produkt verwenden.

Produktname: Ducati Pro2
Produkttyp: Elektroroller
Herstellungsjahr: 2020



- Hinweis: Verwenden Sie zum Aufladen dieses Elektrorollers NUR das mitgelieferte Ladegerät mit der Bezeichnung ZH42V1.7ALi mit der folgenden Ausgangsspannung: 41,5 V – 1,7 A.
- Die Verwendung eines anderen Ladegeräts kann das Produkt beschädigen oder andere potenzielle Risiken mit sich bringen.
- Laden Sie das Produkt niemals unbeaufsichtigt.
- Die Ladezeit des Produkts darf vier Stunden nicht überschreiten. Beenden Sie den Ladevorgang nach vier Stunden.
- Das Produkt darf nur bei Temperaturen zwischen 0 °C und 45 °C geladen werden.
- Wenn der Akku bei niedrigeren oder höheren Temperaturen aufgeladen wird, besteht die Gefahr, dass der Akku eine geringere Leistung bietet und das Produkt beschädigt und Personen verletzt werden könnten.
- Das Produkt darf nur bei Temperaturen zwischen -10 °C und 45 °C verwendet werden.
- Bei Verwendung bei niedrigeren oder höheren Temperaturen besteht die Gefahr, dass der Akku eine geringere Leistung bietet und das Produkt beschädigt und Personen verletzt werden könnten.
- Lagern Sie das Produkt bei Temperaturen zwischen 0 °C und 35 °C (die optimale Lagertemperatur beträgt 25 °C).
- Laden Sie das Gerät auf und lagern Sie es an einem trockenen und offenen Ort, fern von Kraftstoffen (d. h. brennbaren Elementen).
- Laden Sie das Gerät nicht im Sonnenlicht oder in der Nähe offener Flammen auf.
- Laden Sie das Produkt nicht sofort nach dem Gebrauch auf. Lassen Sie das Produkt vor dem Aufladen eine Stunde lang abkühlen.
- Wenn Sie das Gerät für einen bestimmten Zeitraum Ihrer Abwesenheit einem Dritten überlassen, z. B. während Ihres Urlaubs, stellen Sie sicher, dass das Gerät teilweise geladen ist (20 – 50 % Ladezustand). Nicht voll aufgeladen.
- Das Produkt wird häufig teilweise geladen ausgeliefert. Belassen Sie es in diesem Zustand, bis es gebrauchsfertig ist.



Konformitätserklärung

Name des Herstellers: MAIWAY INDUSTRY CO., LTD.
Das unterzeichnende Unternehmen
Name des Unternehmens: M.T. Distribution S.r.l.
Anschrift: Via Bargellino 10, 40012 Calderara di Reno (BO), Italien

bescheinigt

dass die Konstruktion und Fertigung dieses Produkts

Produktmarke:	DUCATI
Produktname:	MW92 / Ducati Pro2
Produkttyp:	Elektroroller

Der Roller entspricht den folgenden Produktspezifikationen:
MD-Richtlinie: 2006/42/EG; LVD-Richtlinie: 2014/35/EU; EMV-Richtlinie:
2014/30/EU

Sicherheitsnormen:
EN 14619:2015
EN 60335-1:2012+A11:2014/AC:2014
EN 60335-2-29:2004+A2:2010
EN 55014-1:2017,
EN 55014-2:2015,
EN IEC 61000-3-2:2019,
EN 61000-3-3:2013

Vorname und Nachname: Alessandro Summa
Position: Geschäftsführer
Name des Unternehmens: M.T. Distribution S.r.l.
Anschrift: Via Bargellino 10, 40012 Calderara di Reno (BO), Italy
Datum: 28/04/2020

Alessandro Summa
Geschäftsführer

M.T. DISTRIBUTION SRL
Via Bargellino, 10 b/c
40012 CALDERARA di RENO (BO)
FICOR Fis. 01139840377
NOME COGNOME, QUALIFICA E
TIMBRO AZIENDALE

Polish

Instrukcja obsługi

PRO-II

hulajnoga elektryczna

Dziękujemy za wybór hulajnogi elektrycznej DUCATI PRO II.
Hulajnoga elektryczna jest popularnym sprzętem sportowo-rozrywkowym.

1. Schemat produktu

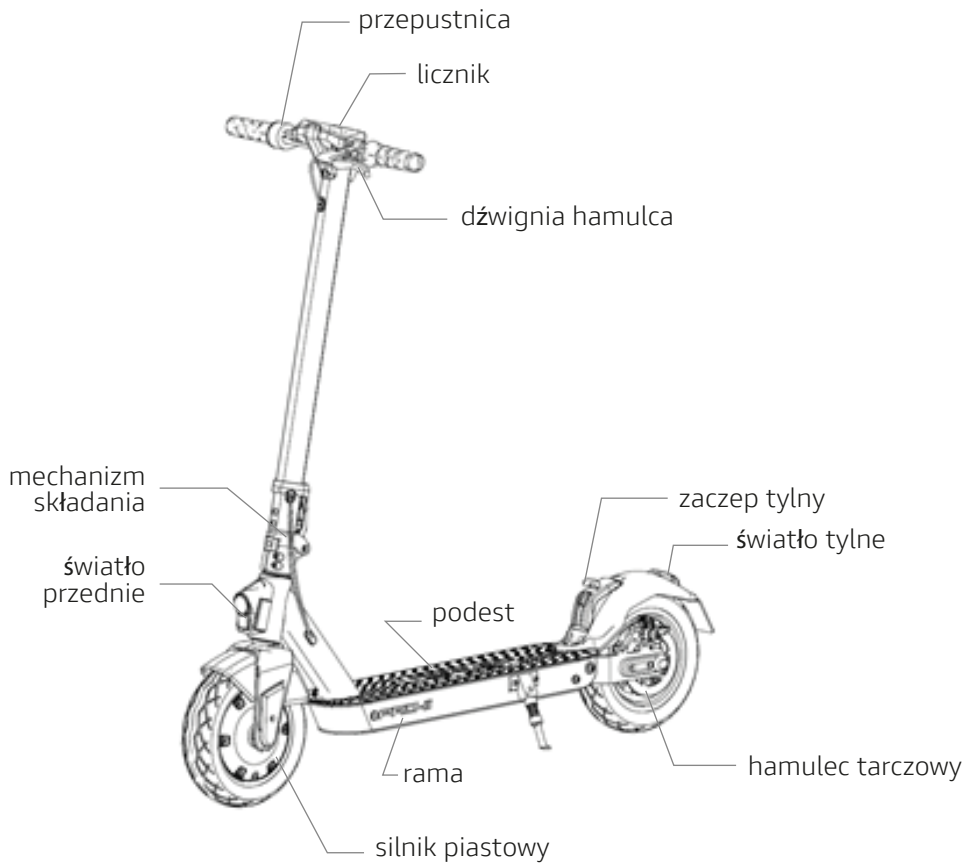

1



2



3

1. Przedłużka zaworu do pompowania | 2. Narzędzia | 3. Ładowarka.

W zestawie narzędzi są klucze imbusowe nr 5, 4 i 3.

- Unikać jazdy w deszczu.
- Zwolnij na wyboistych drogach, chodnikach lub innym wyboistym terenie. Na bardzo nierównych drogach należy utrzymywać niską prędkość (maksymalnie między 5 a 10 km/h). Zachowanie elastycznej postawy ułatwia adaptację do wyboistych dróg.
- Zwracać uwagę na drzwi lub inne przeszkody na wysokości.
- Nie przyspieszać zjazdu.
- Nie należy naciskać przycisku przyspieszania podczas poruszania się wzdłuż pojazdu.
- Zwrócić uwagi na ewentualne przeszkody podczas użytkowania hulajnogi.
- Prowadź w spokojny i skoncentrowany sposób, nie wykonuj akrobacji.
- Nie jeździć po drodze.
- Nie zmieniaj kierunku gwałtownie przy dużej prędkości.
- Nie jeździć po wodzie, błocie lub śniegu.
- Nie wsiadaj na urządzenie z dzieckiem.
- Zabronione jest ustawianie się i przenoszenie ciężaru na tylny błotnik.
- Nie dotykaj hamulca tarczowego.
- Nie puszczaj kierownicy podczas jazdy.
- Nie przeskakuj przez przeszkody i nie jeździć po schodach. Ryzyko wypadku i uszkodzenia hulajnogi.
- To urządzenie jest przeznaczone do celów rekreacyjnych i wypoczynkowych i nie jest przeznaczone do transportu pasażerów. Każdy pojazd poruszający się w miejscach publicznych jest ryzykowny i potencjalnie niebezpieczny. Należy ściśle przestrzegać wskazówek zawartych w niniejszej instrukcji, aby prowadzić swoją hulajnogę zgodnie z obowiązującymi przepisami bezpieczeństwa swojego i bezpieczeństwa innych osób. Należy również przestrzegać lokalnych i krajowych przepisów prawnych dotyczących użytkowania tego urządzenia.
- Należy pamiętać o tym, że podczas jazdy w przestrzeni publicznej obowiązują surowe zasady, ale także ryzyko upadku, kolizji z pieszymi lub innymi pojazdami. Podobnie jak w przypadku innych pojazdów, im wyższa prędkość, tym dłuższy czas hamowania. Awaryjne hamowanie na gładkiej powierzchni może spowodować poślizgnięcie się urządzenia i spowodować upadek lub obrażenia ciała. Dlatego też bardzo ważne jest dostosowanie stylu jazdy i prędkości oraz utrzymanie odpowiedniej bezpiecznej odległości od pieszych lub innych środków transportu. Bądź ostrożny i zachowaj kontrolę nad prędkością podczas wjeżdżania w nieznaną teren.
- Proszę szanować pieszych podczas jazdy hulajnogą. Unikać straszenia pieszych, zwłaszcza dzieci i osób starszych. W przypadku wyprzedzania pieszego dobrze jest zwolnić i minąć jak najdalej.
- Należy ściśle przestrzegać wskazówek bezpieczeństwa zawartych w niniejszej instrukcji obsługi. Nie ponosimy odpowiedzialności za jakiegokolwiek wypadki lub incydenty, jeżeli instrukcje nie są przestrzegane.
- Nie pożyczaj hulajnogi osobie, która nie została przeszkolona w jej obsłudze i nie ma na sobie odpowiedniego ubioru ochronnego.
- Zawsze sprawdzaj urządzenie przed użyciem, jeśli zauważysz, że niektóre części są uszkodzone, że akumulator ma bardzo niską pojemność naładowania, że opony są nadmiernie zużyte lub nadmiernie napompowane, lub że występuje dziwny hałas lub usterka, nie używaj hulajnogi i skontaktuj się z autoryzowanym serwisem.

Czyszczenie i przechowywanie:

- Do czyszczenia urządzenia należy używać miękkiej i lekko wilgotnej szmatki. Jeśli czyszczenie jest trudniejsze niż oczekiwano, można użyć szczoteczki do zębów do usuwania uporczywych zabrudzeń. Uwaga: nie używaj alkoholu, benzyny lub innych rozpuszczalników, korozyjnych produktów chemicznych, w przeciwnym razie możesz uszkodzić urządzenie zarówno pod względem wyglądu, jak i struktury wewnętrznej. Nie używać myjek wysokociśnieniowych do czyszczenia urządzenia. Ogólnie rzecz biorąc, podczas czyszczenia urządzenia należy upewnić się, że jest ono wyłączone, że przewód ładowarki jest odłączony i że gumowa osłona jest zamknięta.

Nie używane urządzenie należy przechowywać w suchym miejscu z dala od wilgoci. Nie przechowuj urządzenia na zewnątrz. Nadmierna ekspozycja na słońce, ciepło lub zimno może uszkodzić urządzenie i przyspieszyć zużycie opon i baterii.

Informacje, wsparcie techniczne i pomoc można znaleźć na stronie www.ducatiurbanemobility.it

2. Funzioni e schemi

Licznik



contalicznikttore

Przycisk

Sygnaly brzęczyka	<ol style="list-style-type: none">1. Uruchomienie: Gdy urządzenie jest wyłączone, naciskaj przez sekundę przycisk zasilania. Usłyszysz dźwięk brzęczyka.2. Wyłączenie: Gdy urządzenie jest włączone, naciskaj przez dwie sekundy przycisk zasilania. Usłyszysz dźwięk brzęczyka.3. Włączanie światła przedniego: Podczas uruchamiania naciśnij przycisk zasilania. Usłyszysz dźwięk brzęczyka.4. Sygnalizacja zmiany trybu: Podczas uruchamiania naciśnij dwukrotnie przycisk zasilania. Usłyszysz dźwięk brzęczyka, co oznacza, że nastąpiła zmiana trybu.
Zmiana trybu	Zmiana trybu: Podczas uruchamiania naciśnij dwukrotnie przycisk zasilania, aby zmienić na tryb działania białe oświetlenie.
Automatyczne wyłączenie	Po 3 minutach braku aktywności brzęczyk dzwoni 2 sekundy przed automatycznym wyłączeniem .
Zabezpieczenie przed zablokowaniem obrotów	Po zablokowaniu silnika na 2 sekundy sterownik nie kontroluje pracy. Sterownik może pracować normalnie dopiero po wyregulowaniu prędkości.



1. Prędkość / (kod usterki)
2. Licznik energii
3. Drogomierz
4. Licznik długości trasy
5. Wskaźniki
6. Tryb sportowy
7. Tryb normalny
8. Tryb ECO

Szczegóły trybu prędkości:

ECO: 6km/godz. - D: 20km/godz. -
S+: 25km/godz.

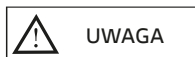

Licznik energii jest podzielony na siedem segmentów. Wraz ze spadkiem energii liczba aktywnych segmentów zmniejsza się od góry do dołu.

Opis licznika energii

Wyświetlacz energii

7 słupków	więcej niż 38V
6 słupków	37-38V
5 słupków	36-37V
4 słupki	35-36V
3 słupki	34-35V
2 słupki	33-34V
1 słupek	poniżej 33V

3. Zespół korpusu hulajnog



1. Otwórz wspornik boczny i zamocuj kolumnę hulajnog elektrycznej.



2. Zamocuj kierownicę na kolumnie.



3. Użyj klucza imbusowego z zestawu narzędzi, aby dokręcić cztery śruby.

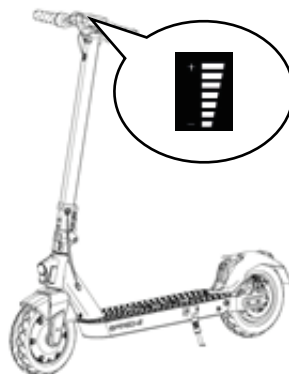

4. Włączanie i testowanie.

4. Podłączanie ładowarki



1. Wyłącz zasilanie hulajnogi i otwórz wspornik boczny.

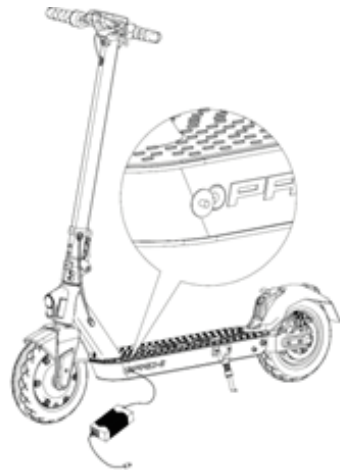

2. Otwórz osłonę zabezpieczającą przed wodą, a następnie podłącz ładowarkę do portu ładowania.



3. Po naładowaniu zamknij osłonę zabezpieczającą przed wodą.

5. Nauka jazdy

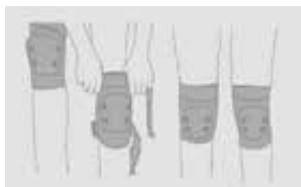
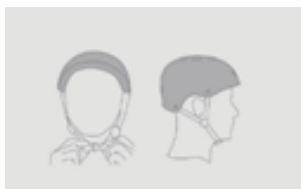

Jak pokazano na rysunku: podczas nauki nosić odzież ochronną.

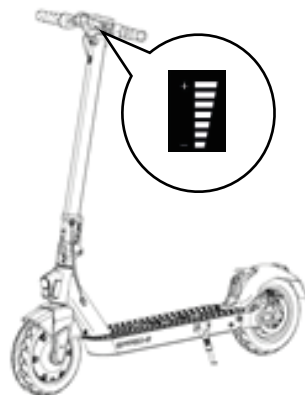

1. Uruchomienie; sprawdź pojemność akumulatora.



2. Otwórz wspornik boczny, jedną stopą stań na podeście, a następnie odepchnij się drugą nogą.



3. Gdy hulajnoga elektryczna jedzie, postaw drugą stopę na podeście i trzymaj stopy stabilnie. Potem naciśnij lekko przepustnicę (można ją uruchomić, dopiero gdy hulajnoga osiągnie prędkość 3 km/godz.).

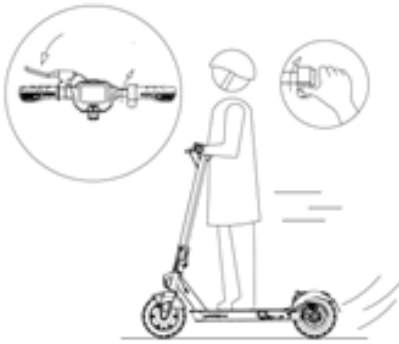

4. Zwolnij przepustnicę, aby zmniejszać prędkość powoli, lub przytrzymaj dźwignię hamulca, aby zahamować awaryjnie.

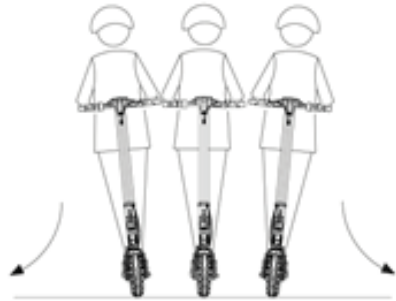

5. Skręcając, przechyl się delikatnie zgodnie z kierunkiem skrętu, a następnie delikatnie obróć kierownicę.

6. Zasady bezpieczeństwa



Nie jeźdź w trakcie deszczu.

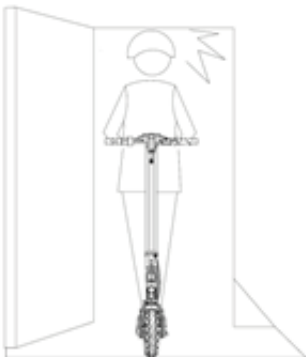

Uważaj na duże przeszkody, takie jak progi drzwi.



Ogranicz prędkość jazdy na niestandardowych nawierzchniach, takich jak progi zwalniające, progi, dziurawa nawierzchnia itd.



Nie naciskaj przepustnicy podczas ustawiania hulajnogę elektrycznej.

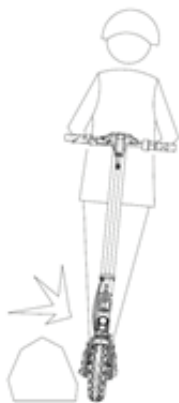

Przeszkody omijaj z daleka.



Nie przyspieszaj, zjeżdżając z wzniesienia.



Podczas jazdy nie stawiaj jednej stopy na pedale.

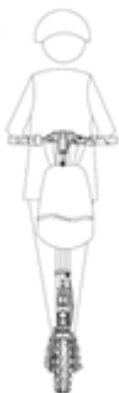

Nie wieszaj ciężkich przedmiotów na kierownicy.

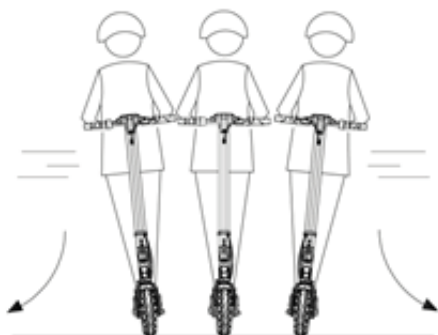

Zabrania się mocnego obracania kierownicy podczas jazdy z dużą prędkością.



Nie wjeżdżaj w wodę o głębokości powyżej 2 cm.



Nie stawaj na błotnikach.



Przewożenie pasażerów jest zabronione.



Nie dotykaj hamulca tarczowego.



Nie zdejmuj rąk z kierownicy podczas jazdy.

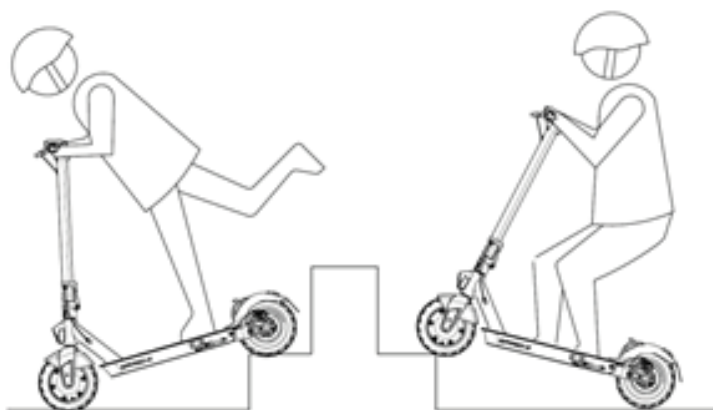

Nie wjeżdżaj po schodach ani nie przeskakuj nad przeszkodami.



- Przestrzegaj krajowych i lokalnych przepisów ruchu drogowego. Ścisłe przestrzegaj zaleceń przedstawionych w tej instrukcji obsługi, aby zapewnić bezpieczeństwo własne i innych osób.
- Pamiętaj: w przypadku korzystania z hulajnogi elektrycznej w przestrzeni publicznej lub na drogach publicznych nawet przestrzegając zaleceń z tej instrukcji obsługi, można doznać obrażeń ciała w wyniku wykroczeń lub niewłaściwego zachowania innych osób lub prowadzących inne pojazdy.
- Hulajnogi elektryczne są jak samochody. Im wyższa prędkość, tym dłuższa droga hamowania. Hamowanie awaryjne na śliskich drogach może spowodować poślizg i utratę równowagi. Utrzymuj odpowiednią prędkość i zachowaj bezpieczną odległość od innych pojazdów lub pieszych. Zachowaj czujność, jeżdżąc po nieznanych drogach.
- Jadąc hulajnogą elektryczną, zwracaj uwagę na dzieci i pieszych, aby ich nie przestraszyć. Jadąc za nimi, ostrzegaj ich i zwalnij.
- Firma nie ponosi żadnej bezpośredniej ani pośredniej odpowiedzialności za wszelkie straty, wypadki i spory prawne wynikające z nieprzestrzegania przepisów.
- Nie pożyczaj hulajnogi elektrycznej innym osobom, które nie potrafią z niej korzystać. Może to prowadzić do obrażeń ciała.
- Przekazując hulajnogę elektryczną innym osobom, daj im też odzież ochronną i poinstruuj je o właściwym sposobie obsługi.
- Przed każdą jazdą wykonaj podstawową kontrolę sprawności hulajnogi elektrycznej. W razie stwierdzenia obłuzowania części, znaczącego spadku poziomu energii akumulatora, nadmiernego zużycia opon lub ich nieszczelności, hałasów w układzie kierowniczym lub jego usterki natychmiast zaprzestań używania hulajnogi elektrycznej.

7. Składanie i przenoszenie

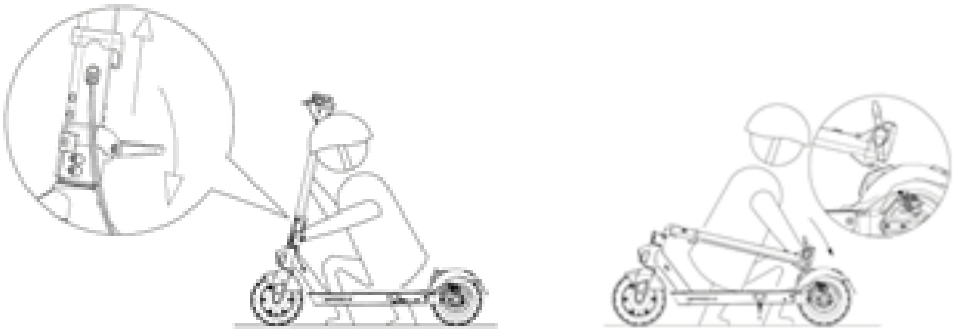

Upewnij się, że hulajnoga elektryczna jest wyłączona. Chwyć kolumnę jedną ręką, obróć rączkę do składania, a następnie wyrównaj przedni i tylny zaczepek.



Po złożeniu obsługuj hulajnogę, trzymając kolumnę jedną lub obiema dłońmi.

8. Konserwacja codzienna

Czyszczenie i przechowywanie hulajnogi elektrycznej

Jeżeli na powierzchni hulajnogi są jakieś plamy, zwilż miękką szmatkę i przetrzyj nią powierzchnię. Jeżeli nie można łatwo usunąć plam, można użyć mokrej szmatki i pasty do zębów do ich usunięcia.

Wskazówki: do czyszczenia nie wolno używać alkoholu, benzyny, kerosenu ani innych środków powodujących korozję lub lotnych rozpuszczalników. Zabronione jest używanie myjki wysokociśnieniowej do czyszczenia hulajnogi elektrycznej. Upewnij się, że hulajnoga elektryczna jest wyłączona. Trzeba też odłączyć kabel do ładowania i zamknąć szczelnie osłonę zabezpieczającą port ładowania przed wodą. W przeciwnym razie wniknięcie wody może spowodować porażenie prądem lub usterkę urządzenia.

Kiedy hulajnoga elektryczna nie jest używana, przechowuj ją w suchym i zacienionym pomieszczeniu. Unikaj długoterminowego przechowywania na zewnątrz. Narażenie na działanie promieni słonecznych, skrajnie wysokie i niskie temperatury spowodują przyspieszenie starzenia się powłok zewnętrznych i opon hulajnogi elektrycznej, a także skrócenie okresu eksploatacji akumulatorów.

Konserwacja akumulatora hulajnogi elektrycznej

- (1) Nie używaj akumulatorów z innych modeli lub marek hulajnóg elektrycznych. W przeciwnym razie może to spowodować zagrożenie bezpieczeństwa.
- (2) Zabronione jest dotykanie styków akumulatora i rozbieranie lub przebijanie jego obudowy. Unikaj zwarcia styków akumulatora metalowymi przedmiotami. W przeciwnym razie może to spowodować uszkodzenie akumulatora lub obrażenia ciała.
- (3) Do ładowania używaj tylko oryginalnej ładowarki. W przeciwnym razie może to spowodować uszkodzenia lub pożar.
- (4) Niewłaściwa utylizacja zużytych akumulatorów może powodować poważne zanieczyszczenie środowiska. Utylizując akumulator, przestrzegaj lokalnych przepisów. Nie wyrzucaj akumulatora wraz z odpadami z gospodarstwa domowego, aby chronić środowisko naturalne.
- (5) Po każdym użyciu naładuj akumulator przed przechowywaniem hulajnogi elektrycznej. Pozwoli to zapewnić długi okres eksploatacji akumulatora.
- (6) Nie używaj akumulatora w temperaturach powyżej 50 stopni Celsjusza ani poniżej minus 20 stopni Celsjusza.

Regulowanie hamulca



W razie stwierdzenia zbyt słabej lub zbyt mocnej siły hamowania hamulca użyj klucza imbusowego M4, aby poluzować nakrętkę, a następnie wyreguluj linkę hamulca. Pociągnij linkę hamulca w górę, jeżeli siła hamowania jest zbyt duża, lub pociągnij ją w dół, gdy siła jest zbyt mała. Na koniec dokręć nakrętkę. Jeżeli hulajnoga jest wyposażona w dwa hamulce mechaniczne, ich metoda regulacji jest taka sama.

Regulowanie kierownicy



Jeżeli podczas jazdy kolumna trzęsie się, jak pokazano na rysunku, dokręć śrubę kluczem imbusowym.

Jeżeli kolumna jest pochylona, złóż hulajnogę i dokręć śrubę kluczem imbusowym, obracając go w prawo.

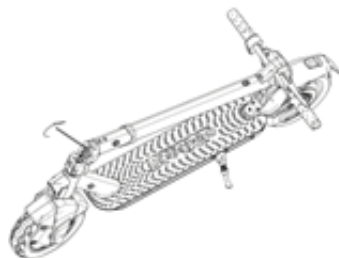

Korzystanie z przedłużki zaworu do pompowania



Jeżeli w oponie jest mało powietrza, użyj przedłużki zaworu do pompowania, aby napompować oponę.

Odkręć zatyczkę zaworu do pompowania, a następnie podłącz przedłużkę zaworu do pompowania i napompuj oponę.

9. Typ i parametry

Wskaźnik efektywności	Pozycja	Dane techniczne
Wymiary	dług. x szer. x wys. (mm) Wymiary po złożeniu (mm)	1160x473x1150(mm) 1160x473x490 (mm)
Masa produktu	Masa hulajnogi gotowej do pracy (z akumulatorem)	15,5 kg
Wymagania rowerowe	Obciążenie maksymalne Wiek użytkownika Wzrost użytkownika	100 kg 16-50 130-200 cm
Parametry pojazdu	Prędkość maksymalna Maksymalna odległość na jednym ładowaniu Maks. kąt wzniesienia Zalecane nawierzchnie Temperatura pracy Temperatura przechowywania IP	25 km/godz ECO: do 50 km; D: 32 km; S +: 28 km około 15% Nawierzchnia cementowa i asfaltowa, awierzchnia z płyt chodnikowych, różnice poziomów nie powinny przekraczać 1 cm, kanały w nawierzchni powinny mieć szerokość nie większą niż 5 cm 0 - 45°C 0 - 45°C IPX4
Akumulator	Napięcie znamionowe Pojemność akumulatora Napięcie ładowania	36V 7,8 Ah 42V
Silnik	Moc znamionowa	350W bezszczotkowy
Ładowarka	Napięcie wejściowe Znamionowe napięcie wyjściowe Prąd znamionowy Czas ładowania	100-240V 42V 1,7A około 5 godz.

10. Kod błędu

Wystąpienie błędu jest sygnalizowane za pośrednictwem wskaźnika błędu i kodu błędu na prędkościomierzu.

Opis kodu błędów przedstawiono poniżej:

E1: błąd silnika

E2: błąd sygnału sterownika

E3: błąd pokrętła regulacji prędkości

E4: błąd MOS sterownika

E5: błąd prądu fazowego

E6: błąd prądu średniego

E7: błąd napięcia akumulatora

E8: usterka rączki hamulca

11. Znaki towarowe i noty prawne

Instrukcja obsługi została opracowana i jest chroniona prawem autorskim M.T. Distribution Srl. Nie można jej modyfikować, kopiować, rozpowszechniać ani używać jej z innymi produktami bez uprzedniej zgody firmy.

Ze względu na stałe ulepszanie funkcji i wzornictwa posiadane urządzenie może się różnić od tego przedstawionego w instrukcji. Ze względu na aktualizacje mogą wystąpić różnice w kolorze, wyglądzie i działaniu między posiadany urządzeniem a tym opisanym w instrukcji. Odnieść się do rzeczywistego produktu.



Przetwarzanie urządzenia elektrycznego lub elektronicznego na koniec jego okresu użytkowania (dotyczy wszystkich krajów Unii Europejskiej i innych systemów europejskich z oddzielnym systemem zbiórki odpadów)

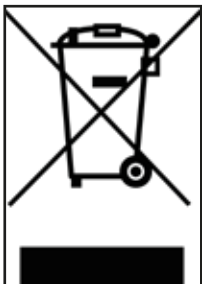

Ten symbol na produkcie lub na opakowaniu wskazuje, że produkt nie powinien być traktowany jako zwykły odpad z gospodarstwa domowego, ale powinien być przekazany do odpowiedniego punktu zbiórki w celu recyklingu sprzętu elektrycznego i elektronicznego (WEEE).

Zapewnienie prawidłowej utylizacji tego produktu pomoże zapobiec potencjalnym negatywnym skutkom dla środowiska i zdrowia, które w przeciwnym razie mogłyby być spowodowane jego niewłaściwą utylizacją. Recykling materiałów pomaga chronić zasoby naturalne.

W celu uzyskania bardziej szczegółowych informacji na temat recyklingu tego produktu należy skontaktować się z lokalnym urzędem miejskim, lokalnym serwisem utylizacji odpadów lub punktem sprzedaży, w którym produkt został zakupiony.

W szczególności konsumenci są zobowiązani do nieusuwania WEEE jako odpadów komunalnych, ale muszą uczestniczyć w selektywnej zbiórce tego rodzaju odpadów za pośrednictwem dwóch sposobów ich dostarczenia:

- 1) w miejskich punktach zbiórki (zwanymi również Stanowiskami ekologicznymi, wyspami ekologicznymi), bezpośrednio lub poprzez miejskie punkty zbiórki, o ile są one dostępne;
- 2) w punktach sprzedaży nowego sprzętu elektrycznego i elektronicznego. Tutaj bardzo mały WEEE może być dostarczony bezpłatnie (z najdłuższym bokiem krótszym niż 25 cm), podczas gdy większy WEEE może być dostarczony w trybie 1 na 1, tzn. poprzez dostarczenie starego produktu przy zakupie nowego z tymi samymi funkcjami.

W przypadku nielegalnego pozbywania się sprzętu elektrycznego lub elektronicznego mogą być stosowane kary przewidziane w obowiązujących przepisach dotyczących ochrony środowiska (obowiązujące tylko w Polsce).

Jeżeli WEEE zawiera baterie lub akumulatory, muszą one zostać usunięte i poddane selektywnej zbiórce.



Przetwarzanie zużytych akumulatorów (mające zastosowanie we wszystkich krajach Unii Europejskiej i w innych europejskich systemach selektywnej zbiórki)



Ten symbol na produkcie lub na opakowaniu oznacza, że akumulator nie powinien być uważany za zwykły odpad z gospodarstwa domowego. Na niektórych typach akumulatorów ten symbol może być stosowany w połączeniu z symbolem chemicznym.

Symbole chemiczne: rtęć (Hg) lub ołów (Pb) są dodawane, jeśli bateria zawiera więcej niż 0,0005% rtęci lub 0,004% ołowiu.

Poprzez zapewnienie, że akumulatory są utylizowane w sposób prawidłowy, pomożesz zapobiec potencjalnym negatywnym skutkom dla środowiska i zdrowia, które w przeciwnym razie mogłyby być spowodowane niewłaściwą utylizacją. Recykling materiałów pomaga chronić zasoby naturalne. W przypadku produktów, które ze względów bezpieczeństwa, wydajności lub ochrony danych wymagają stałego połączenia z wewnętrzną baterią/akumulatorem, powinny być wymieniane wyłącznie przez wykwalifikowany personel serwisowy.

Po zakończeniu okresu użytkowania przekazać produkt do odpowiednich punktów zbiórki w celu utylizacji sprzętu elektrycznego i elektronicznego: gwarantuje to prawidłowe postępowanie z akumulatorem znajdującym się w środku.

W celu uzyskania bardziej szczegółowych informacji na temat utylizacji zużytego akumulatora lub produktu należy skontaktować się z lokalnym urzędem miejskim, lokalnym serwisem utylizacji odpadów lub punktem sprzedaży, w którym je zakupiono.

Zgodnie z rozporządzeniem legislacyjnym 49/2014 produkt jest objęty systemem zarządzania zużytym sprzętem elektrycznym i elektronicznym (selektywna zbiórka).

OSTRZEŻENIA

Przed rozpoczęciem korzystania z produktu dokładnie zapoznaj się z treścią instrukcji obsługi.

Nazwa produktu: Ducati Pro2

Typ produktu: hulajnoga elektryczna

Rok produkcji: 2020



- Uwaga: Do ładowania niniejszej hulajnogi elektrycznej używaj **WYŁĄCZNIE** dostarczonej ładowarki oznaczonej symbolem ZH42V1.7ALi, o napięciu wyjściowym: 41,5 V – 1,7 A.
- Korzystanie z ładowarki innego typu niesie z sobą ryzyko uszkodzenia produktu, może również stanowić zagrożenie dla użytkownika.
- Nigdy nie ładuj urządzenia bez nadzoru.
- Czas ładowania urządzenia nie powinien przekraczać czterech godzin. Przerwij ładowanie po czterech godzinach.
- Urządzenie może być ładowane **wyłącznie** w temperaturach od 0°C do 45°C.
- W przypadku ładowania w niższych lub wyższych temperaturach istnieje ryzyko, że akumulator będzie mniej wydajny, co może spowodować uszkodzenie produktu i obrażenia ciała.
- Produkt może być używany **wyłącznie** w temperaturach od -10°C do 45°C.
- W przypadku używania hulajnogi w niższych lub wyższych temperaturach istnieje ryzyko, że akumulator będzie mniej wydajny, co może spowodować uszkodzenie urządzenia i obrażenia ciała.
- Urządzenie należy przechowywać w temperaturze od 0°C do 35°C (optymalna temperatura przechowywania to 25°C)
- Ładuj i przechowuj w suchym miejscu na otwartej przestrzeni z dala od paliw (tj. wszelkich substancji łatwopalnych).
- Nie ładuj w słońcu lub w pobliżu otwartego ognia.
- Nie ładuj hulajnogi tuż po użyciu. Przed ładowaniem poczekaj, aż urządzenie ostygnie.
- Jeśli wyjeżdżasz, na przykład na urlop i powierzasz urządzenie osobom trzecim, pozostaw hulajnogę częściowo naładowaną (20–50% naładowania). Urządzenie częściowo naładowane.
- Urządzenie jest często dostarczane częściowo naładowane. Pozostaw je w tym stanie aż do pierwszego wykorzystania.



Deklaracja zgodności

Nazwa producenta: MAIWAY INDUSTRY CO., LTD.

Niżej podpisany

Nazwa firmy: M.T. Distribution S.r.l.

Adres: Via Bargellino 10, 40012 Calderara di Reno (BO), Włochy

poświadcza

że projekt i wykonanie niniejszego produktu

Marka produktu:	DUCATI
Nazwa produktu:	MW92 / Ducati Pro2
Rodzaj produktu:	Hulajnoga elektryczna

Jest zgodny z następującymi specyfikacjami produktu:

Dyrektywa MD: 2006/42/WE; Dyrektywa LVD: 2014/35/UE; Dyrektywa EMC: 2014/30/UE

Normy bezpieczeństwa:

EN 14619: 2015

EN 60335-1:2012+A11:2014/AC:2014

EN 60335-2-29:2004+A2:2010

EN 55014-1:2017,

EN 55014-2:2015,

EN IEC 61000-3-2:2019,

EN 61000-3-3:2013

Imię i nazwisko: Alessandro Summa

Stanowisko: Dyrektor zarządzający

Firma: M.T. Distribution S.r.l.

Adres: Via Bargellino 10, 40012 Calderara di Reno (BO), Italy

Data: 28/04/2020

Alessandro Summa
Dyrektor zarządzający

M.T. DISTRIBUTION SRL
Via Bargellino, 10 b/c
40012 CALDERARA di RENO (BO)
FICOR Fis. 01119840377
NOMIS CONFORME QUALIFICA E
TIMBRO AZIENDALE



Imported and distributed by M.T. Distribution
Calderara di Reno, Bologna
www.mtdistribution.it