

Jet Bot

Instrukcja obsługi

Seria VR30T85****



- W celu uzyskania pełnej instrukcji zeskanuj kod QR lub uzyskaj dostęp online pod adresem <https://www.samsung.com>
- Przed rozpoczęciem korzystania z tego urządzenia należy dokładnie zapoznać się z instrukcją obsługi.
- Urządzenie jest przeznaczone wyłącznie do użytku w pomieszczeniach.



SAMSUNG



- Do normalnego korzystania z funkcji odkurzacza Jet Bot wymagane jest połączenie z aplikacją SmartThings.

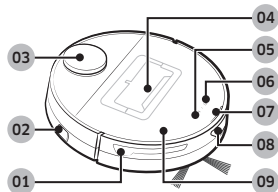

Część górna

- 01 Czujnik przeszkód
- 02 Przełącznik zasilania
- 03 Czujnik LiDAR
- 04 Pojemnik na kurz
- 05 Przycisk Start/Stop
- 06 Przycisk dokowania (ładowania)
- 07 Wskaźnik stanu
- 08 Wizjer czujnika dokowania
- 09 Górna pokrywa

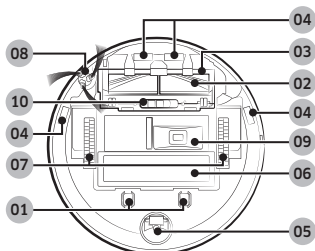

Część dolna

- 01 Styk ładowania
- 02 Szczotka
- 03 Pokrywa szczotki
- 04 Czujnik wysokości
- 05 Wałek
- 06 Pokrywa akumulatora
- 07 Kółko
- 08 Szczotka obrotowa
- 09 Wylot pojemnika na kurz
- 10 Blokada pokrywy szczotki

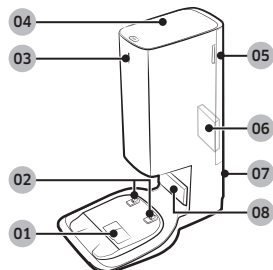

Stacja czyszczenia

- 01 Port odsysania kurzu
- 02 Zacisk ładowania
- 03 Wskaźnik stanu
- 04 Pokrywa
- 05 Pokrywa filtra drobnego pyłu
- 06 Filtr drobnego pyłu
- 07 Rowek na przewód zasilający
- 08 Nadajnik sygnału ładowania



Aksesoria mogą się różnić w zależności od modelu.

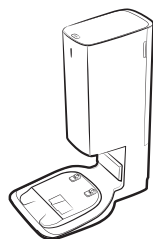

Stacja czyszczenia



Szczotka obrotowa:
2 szt. (wewnątrz produktu: 1 szt.,
zapas: 1 szt.)

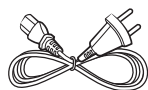

Przewód zasilający



Worek na kurz: 2 szt.
(wewnątrz produktu:
1 szt., zapas: 1 szt.)



Znaczniki granic

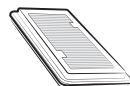

Filtr przedsilnikowy:
2 szt.
(wewnątrz produktu:
1 szt., zapas: 1 szt.)

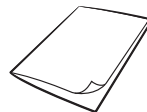

Instrukcja obsługi

- W przypadku zakupu dodatkowego worka na kurz należy sprawdzić najpierw nazwę modelu (VCA-RDB95) i logo Samsung (**SAMSUNG**), a następnie skontaktować się z najbliższym sklepem detalicznym z produktami Samsung Electronics lub centrum serwisowym firmy Samsung.

Obsługa i konserwacja

A. Instalacja

UWAGA

- Stację czyszczenia należy ustawić w miejscu, gdzie podłoga i ściana są równe.
- Jeśli przewód zasilający jest zbyt długi dla miejsca instalacji, owinać go wokół słupka instalacyjnego do przewodów, a następnie umieścić w rowku mocującym z tyłu stacji czyszczenia.
- Po przesunięciu stacji czyszczenia w miejsce oddalone o co najmniej 1 m od poprzedniego miejsca instalacji trzeba ponownie utworzyć mapę za pomocą aplikacji SmartThings. (Przy korzystaniu z dotychczasowej mapy odkurzacz może nie wyczyścić niektórych miejsc).

B. Używanie odkurzacza Jet Bot

B-1 Ładowanie odkurzacza Jet Bot



Ładowanie

- Otwórz górną pokrywę odkurzacza Jet Bot i zdejmij białą uszczelkę.
- Zdejmij żółtą uszczelkę przymocowaną do przełącznika zasilania z boku odkurzacza Jet Bot i naciśnij przełącznik zasilania, aby włączyć odkurzacz Jet Bot.
- Aby rozpocząć ładowanie, umieść odkurzacz Jet Bot ręcznie na stacji czyszczenia.
 - Kiedy odkurzacz Jet Bot zaczyna się ładować, wskaźnik stanu stacji czyszczenia zmienia kolor na biały, a po 1 minucie wskaźnik stanu wyłącza się automatycznie. (Ładowanie trwa nadal pomimo wyłączenia wskaźnika stanu).
- Sprawdź stan naładowania.
 - Po rozpoczęciu ładowania wskaźnik stanu odkurzacza Jet Bot włącza się (świeci się na czerwono, pomarańczowo lub żółto w zależności od postępu ładowania), stopniowo podnosi się i zmienia kolor na zielony po zakończeniu ładowania.

Dokowanie (ładowanie)

- Podczas sprzątania możesz polecić odkurzaczowi Jet Bot, aby automatycznie naładował się ponownie w stacji czyszczenia.
 - Aby wybrać funkcję ładowania, naciśnij [] na odkurzaczu Jet Bot lub użyj aplikacji SmartThings.

B-2 Rozpoczęcie odkurzania

- Aby rozpocząć odkurzanie automatyczne, naciśnij [] na odkurzaczu Jet Bot.
- Aby zakończyć działanie odkurzacza Jet Bot podczas sprzątania, naciśnij [] na urządzeniu.
 - Po naciśnięciu [] odkurzacz Jet Bot powraca do stacji czyszczenia i rozpoczyna ładowanie.

C. Czyszczenie odkurzacza Jet Bot

Przed czyszczeniem odkurzacza Jet Bot należy wyłączyć zasilanie przełącznikiem znajdującym się z boku urządzenia.

C-1 Opróżnianie i czyszczenie pojemnika na kurz

- Usuń kurz z filtra i pojemnika na kurz, umyj je wodą i całkowicie wysusz w zacienionym miejscu.

C-2 Czyszczenie szczotki

C-3 Czyszczenie wizjera czujnika

- Przetrzyj wizjer czujnika miękką szmatką.

C-4 Czyszczenie kółek

C-5 Czyszczenie szczotki obrotowej

- Szczotkę obrotową nakryj na 10 sekund ściereczką zwilżoną gorącą parą, a następnie wytrzyj szczotkę.

D. Czyszczenie stacji czyszczenia

Przed czyszczeniem stacji czyszczenia odłącz przewód zasilający od gniazda elektrycznego.

D-1 Wymiana worka na kurz

D-2 Czyszczenie filtra drobnego pyłu

- Nie należy czyścić filtra drobnego pyłu z użyciem wody.

UWAGA



- Ze szczegółowymi metodami użytkowania i czyszczenia można zapoznać się, skanując kod QR.

Zasady bezpieczeństwa

- Przed rozpoczęciem korzystania z urządzenia należy dokładnie zapoznać się z tą instrukcją i zachować ją do wglądu.
- Ponieważ niniejsza instrukcja przeznaczona jest dla różnych modeli odkurzacza, charakterystyka posiadanego urządzenia może nieznacznie odbiegać od opisów w niej zawartych.
- Nie obsługiwać stacji czyszczenia ani odkurzacza Jet Bot mokrymi rękoma.
- Odkurzacza wolno używać tylko na suchych powierzchniach wewnątrz budynków.
- Niniejsze urządzenie może być używane przez dzieci od 8 roku życia i osoby o obniżonej sprawności fizycznej, zmysłowej lub umysłowej bądź nieposiadające odpowiedniej wiedzy i doświadczenia pod nadzorem osoby odpowiedzialnej lub po wcześniejszym przekazaniu przez nią odpowiednich instrukcji w zakresie bezpiecznej obsługi urządzenia oraz ewentualnych zagrożeń związanych z jego obsługą. Urządzenie nie jest przeznaczone dla dzieci do zabawy. Dzieci nie powinny czyścić odkurzacza ani wykonywać innych czynności konserwacyjnych bez nadzoru osób dorosłych.

Symbole przestroga i ostrzeżenie

OSTRZEŻENIE

Oznacza zagrożenie śmiercią lub poważnymi obrażeniami ciała.

PRZESTROGA

Oznacza ryzyko obrażeń ciała lub zniszczenia mienia.

Inne symbole

UWAGA

Oznacza dodatkowe ważne informacje.

Niespełnienie tych wymagań może spowodować uszkodzenie elementów wewnętrznych odkurzacza i utratę gwarancji.

Informacje ogólne

- Odkurzacze nie może być używany jako zabawka. Gdy urządzenie jest używane przez lub w pobliżu dzieci, należy uważnie obserwować, co się dzieje.
- Urządzenie może być używane wyłącznie w sposób przedstawiony w instrukcji obsługi.
- Jeśli doszło do jakiegokolwiek uszkodzenia odkurzacza Jet Bot lub stacji czyszczenia, nie wolno ich używać.
- Jeśli odkurzacze nie działa prawidłowo, został upuszczony, uszkodzony, pozostawiony na zewnątrz lub zanurzony w wodzie, powinien zostać przekazany do centrum obsługi klienta.
- Nie należy używać odkurzacza w pomieszczeniu, w którym śpi niemowlę lub dziecko.
- Nie należy używać odkurzacza w pomieszczeniu z zapalonymi świecami lub delikatnymi przedmiotami umieszczonymi na podłodze.
- Nie należy używać odkurzacza w pomieszczeniu z zapalonymi świecami ustawionymi na meblach, w które może przypadkowo uderzyć lub wjechać odkurzacze.
- Nie należy pozwalać dzieciom siadać na odkurzaczu.
- Nie wolno korzystać z urządzenia na mokrych powierzchniach.
- Jeśli dojdzie do uszkodzenia przewodu zasilającego, jego wymiana musi zostać przeprowadzona przez producenta, przedstawiciela serwisu lub osobę o podobnych kwalifikacjach. Pozwoli to uniknąć zagrożeń.
- Informacje o polityce ochrony środowiska firmy Samsung i zobowiązania prawne dla poszczególnych produktów (np. program REACH (WEEE, Akumulatory)) znajdują się na tej stronie: samsung.com/uk/aboutsamsung/samsungelectronics/corporatecitizenship/data_corner.html

Zasady bezpieczeństwa

Stacja czyszczenia

- Nie wolno modyfikować wtyczki polaryzowanej tak, aby pasowała do gniazdka lub przedłużacza bez polaryzacji.
- Nie wolno korzystać z urządzenia poza pomieszczeniami lub na mokrych powierzchniach.
- Nieużywaną lub poddawaną konserwacji stację czyszczenia należy odłączyć od gniazda elektrycznego.
- Do ładowania należy używać wyłącznie stacji czyszczenia dostarczonej z urządzeniem.
- Nie wolno używać stacji czyszczenia z uszkodzonym kablem, uszkodzoną wtyczką lub nieprawidłowo zamocowanym gniazdem.
- Nie wolno ciągnąć lub trzymać stacji czyszczenia za kabel, używać kabla jako uchwytu, przycinać go drzwiami lub zawijać wokół ostrych brzegów i rogów. Kabel należy trzymać z daleka od rozgrzanych powierzchni.
- Nie wolno używać przedłużaczy lub gniazd o niewystarczającej specyfikacji elektrycznej.
- Nie wolno odłączać stacji czyszczenia, pociągając za kabel zasilający. Aby odłączyć stację, należy złapać za wtyczkę, a nie za kabel.
- Nie wolno uszkadzać ani spalać akumulatorów. W wysokiej temperaturze może dojść do ich wybuchu.
- Nie wolno próbować otwierać stacji czyszczenia. Naprawy mogą być wykonywane tylko przez wykwalifikowanych pracowników centrum obsługi klienta.
- Nie wolno narażać stacji czyszczenia na działanie wysokich temperatur lub na kontakt z wilgocią.
- Przy użyciu stacji czyszczenia nie należy ładować zwykłych baterii.

Jet Bot

- Nie wolno używać odkurzacza do zbierania twardych lub ostrych przedmiotów, takich jak szkło, gwoździe, śruby, monety itd.
- Nie wolno używać odkurzacza bez zainstalowanego filtra. Podczas naprawiania odkurzacza nie wolno wkładać palców ani żadnych przedmiotów do komory wentylatora, ponieważ zawsze może dojść do przypadkowego włączenia się urządzenia.
- Nie wolno wkładać żadnych przedmiotów do otworów. Należy unikać gromadzenia się przy otworach kurzu, nitki, włosów i innych obiektów, które mogłyby zaburzyć przepływ powietrza.
- Nie wolno używać odkurzacza do zbierania toksycznych materiałów (wybielaczy chlorowych, amoniaków, środków do czyszczenia rur itd.).
- Nie wolno zbierać przedmiotów palących się ani dymiących, takich jak papierosy, zapalki lub rozgrzany popiół.
- Nie wolno zbierać materiałów łatwopalnych i wybuchowych, takich jak benzyna, ani używać odkurzacza w miejscach, w których takie materiały mogą być obecne.
- Urządzenia nie można używać w następujących miejscach:
 - Miejsca ze świeczkami lub lampkami postawionymi na podłodze.
 - Miejsca z otwartym ogniem (przy ogniskach lub żarze).
 - Miejsca z alkoholem destylowanym, rozpuszczalnikami, popielniczkami z zapalonymi papierosami itd.
- Nie wolno używać odkurzacza Jet Bot w przestrzeniach zamkniętych wypełnionych substancjami lotnymi uwalnianymi przez farby olejne, rozpuszczalniki, substancje przeciwmolowe, łatwopalny pył lub inne substancje wybuchowe bądź toksyczne.

Zasady bezpieczeństwa

- Przy bardzo wysokiej lub niskiej temperaturze lub bardzo intensywnym używaniu odkurzacza może dojść do wycieku płynu z akumulatorów. Jeśli płyn ten dotknie skóry, należy ją szybko przemyć wodą. Jeśli płyn dostanie się do oczu, należy przepłukać je natychmiast czystą wodą, płucząc przez co najmniej 10 minut. Następnie należy zgłosić się do lekarza.

Zasilanie

OSTRZEŻENIE

- Należy unikać porażenia prądem i pożaru.
 - Nie wolno uszkodzić przewodu zasilającego.
 - Nie wolno ciągnąć przewodu zasilającego zbyt mocno ani dotykać wtyczki mokrymi rękami.
 - Nie wolno korzystać ze źródeł zasilania o napięciu innym niż napięcie znamionowe ładowarki ani z rozgałęziaczy. (Nie wolno zostawiać przewodu zasilającego luzem na podłodze).
 - Nie wolno używać uszkodzonego kabla, uszkodzonej wtyczki lub nieprawidłowo zamocowanego gniazda.
- Należy usunąć kurz i ciała obce ze styków i części wtyczki podłączonej do gniazda.
 - Istnieje ryzyko porażenia prądem lub awarii.

Przed użyciem

OSTRZEŻENIE

- Nie należy używać odkurzacza Jet Bot w pobliżu grzejników lub materiałów łatwopalnych.
 - Nie należy używać odkurzacza Jet Bot w pobliżu źródeł ciepła i płomieni, takich jak przenośne grzejniki, płomienie świec, lampy biurkowe, kominki itp. lub w miejscu przechowywania materiałów łatwopalnych, takich jak benzyna, alkohol, rozpuszczalniki itp.

- Aby zapobiec kolizji, należy upewnić się, że w pobliżu strefy czyszczenia odkurzacza Jet Bot nie znajdują się niebezpieczne przedmioty. Elektryczne grzejniki lub wentylatory należy odłączyć.
 - Odkurzacze Jet Bot mogą ulec uszkodzeniu lub awarii.
- Odkurzacze Jet Bot jest przeznaczony do użytku domowego, dlatego nie należy używać go na strychu, w piwnicy, w schowkach, budynkach przemysłowych, na zewnątrz, w miejscach o dużej wilgotności (takich jak łazienka, pralnia), na stołach ani na półkach.
 - Odkurzacze Jet Bot mogą ulec uszkodzeniu lub awarii.
- W miejscach, z których urządzenia Jet Bot mogą spaść, np. na schodach lub przy balustradzie, należy zamontować znaczniki granic, aby uniknąć uszkodzenia urządzenia lub spowodowania urazów.
 - Ze względów bezpieczeństwa czujnik wysokości powinien być zawsze czysty.
- Należy upewnić się, że odkurzacze Jet Bot nie zasysa ani nie dotyka żadnych płynów (wody, napojów, odchodów itp.).
 - Może to spowodować poważne uszkodzenie odkurzacza Jet Bot, a kółka zabrudzone płynem mogą zabrudzić inne powierzchnie.
- Nie wolno rozlewać żadnych płynów na stację czyszczenia.
 - Istnieje ryzyko pożaru lub porażenia prądem.
- Nie wolno używać stacji czyszczenia niezgodnie z przeznaczeniem.
 - Istnieje ryzyko jej zapalenia się lub poważnego uszkodzenia.
- Dla bezpieczeństwa użytkownika czujnik wysokości musi być zawsze czysty.
- Ponieważ ta instalacja bezprzewodowa może powodować zakłócenia radiowe, nie nadaje się do zastosowań związanych z bezpieczeństwem ludzi.

Zasady bezpieczeństwa

PRZESTROGA

- Przed użyciem odkurzacza Jet Bot należy zamocować pojemnik na kurz.
- Po zainstalowaniu stacji czyszczenia nie wolno pozostawić na podłodze leżącego luzem kabla, ponieważ odkurzacz Jet Bot może się w niego zaplątać.
- Aby wyczyścić wszystkie miejsca w domu, należy otworzyć wszystkie pomieszczenia i dla bezpieczeństwa ustawić strefy zamknięte za pomocą aplikacji SmartThings lub zamocować znaczniki granic w miejscach, w których urządzenie Jet Bot może ulec uszkodzeniu, takich jak drzwi wejściowe, weranda, łazienka lub schody.
- Postępując zgodnie z tymi zaleceniami, można zapewnić prawidłowe automatyczne ładowanie.
 - Stacja czyszczenia powinna być zawsze podłączona do prądu.
 - Stację czyszczenia należy w miejscu, w którym Jet Bot może ją łatwo znaleźć.
 - Przed stacją czyszczenia nie wolno umieszczać żadnego przedmiotu.
- Nie wolno używać odkurzacza Jet Bot na czarnej podłodze.
 - Odkurzacz Jet Bot może działać niepoprawnie.
- Nie wolno umieszczać żadnych przedmiotów w odległości 1 m z przodu i 0,5 m z boku stacji czyszczenia.
- Należy sprawdzić, czy styki stacji czyszczenia nie są uszkodzone ani zabrudzone.
- W przypadku bardzo niskich obszarów, w których odkurzacz Jet Bot może utknąć, należy ustawić strefy zamknięte za pomocą aplikacji SmartThings lub zamocować znaczniki granic, aby uniemożliwić odkurzaczowi Jet Bot przedostanie się do środka.
- Nie wolno umieszczać stacji czyszczenia na ciemnej podłodze.
 - Ciemna podłoga wokół stacji czyszczenia utrudnia ładowanie.

- Przed sprzątaniem należy usunąć wszelkie przeszkody, które mogą blokować ruch odkurzacza Jet Bot (np. huśtawki lub zjeżdżalnie dla dzieci).
- Nie należy używać odkurzacza Jet Bot w miejscach węższych niż jego promień skrętu (0,5 m lub mniej).
- Przed uruchomieniem odkurzacza Jet Bot należy usunąć łatwo tłukące się przedmioty, takie jak ramki, lustra i obiekty z porcelany, aby urządzenie mogło pracować bez przerw.
- Jeśli szczotka lub pokrywa szczotki nie została poprawnie zamontowana, urządzenie może rysować podłogę lub ulec usterce.
- Do przenoszenia produktu należy używać obu rąk.
- Nie umieszczać stacji czyszczenia w miejscu ruchu pieszego, np. w wejściu lub w wąskim przejściu.
 - Osoby przechodzące mogą się o nią potknąć i odnieść obrażenia lub może dojść do uszkodzenia produktu.
- Nie wolno popychać stacji czyszczenia.

Obsługa

OSTRZEŻENIE

- Jeśli odkurzacz Jet Bot emituje nietypowe dźwięki, zapach lub dym, należy natychmiast wyłączyć urządzenie i skontaktować się z centrum serwisowym.

PRZESTROGA

- Użycie odkurzacza Jet Bot na grubym dywanie może spowodować uszkodzenie zarówno odkurzacza, jak i dywanu.
 - Odkurzacz Jet Bot nie może przejechać po dywanie o grubości większej niż 2 cm.
- Nie wolno używać odkurzacza Jet Bot na stołach ani w miejscach wyżej położonych.
 - Jeśli odkurzacz spadnie, może dojść do jego uszkodzenia.
- Odkurzacz Jet Bot może uderzać w nogi krzesła lub stołu. Aby przyspieszyć sprzątanie, należy przesunąć meble.

Zasady bezpieczeństwa

- Gdy odkurzacz Jet Bot rozpocznie pracę, nie wolno go podnosić ani przenosić w inne miejsce.
- Podczas przenoszenia urządzenia w inne miejsce nie należy chwycić go za kółka.
- Nie wolno umieszczać żadnych przedmiotów na odkurzaczu Jet Bot, gdyż może to spowodować awarię czujnika LiDAR lub odkurzacza.
- Korzystając z odkurzacza Jet Bot, należy usunąć duże arkusze papieru i torby plastikowe, ponieważ mogą one zablokować wlot.
- Nie wolno kłaść się obok działającego odkurzacza Jet Bot.
 - Włosy mogą się dostać do szczotki, co może spowodować obrażenia.
- Nie wolno pozwalać dzieciom na zabawę z odkurzaczem Jet Bot.
- Należy sprawdzić, czy szczotka obrotowa lub kółka nie wciągnęły włosów, palców ani ubrania.
- Nie wolno pozwalać dzieciom siadać na odkurzaczu Jet Bot i ani umieszczać na nim żadnych przedmiotów.
- Należy pozostawić ponad 3 cm wolnej przestrzeni od progu wewnętrznego drzwi. W przeciwnym razie odkurzacz automatyczny może po nim przejechać i wyjechać na zewnątrz.

Czyszczenie i konserwacja

OSTRZEŻENIE

- W przypadku uszkodzenia przewodu zasilającego należy skontaktować się z centrum serwisowym, aby mógł go wymienić specjalista.
 - Istnieje ryzyko pożaru lub porażenia prądem.
- W celu wymiany akumulatorów należy skontaktować się z centrum serwisowym SAMSUNG Electronics.
 - Używanie akumulatorów przeznaczonych do innych produktów może spowodować awarię.
- Nie wolno wkładać palców w obracający się czujnik LiDAR. W przeciwnym razie może dojść do zranienia palca.

PRZESTROGA

- Aby nie doszło do uszkodzenia odkurzacza Jet Bot, należy postępować zgodnie z poniższymi zasadami.
 - Nie wolno czyścić odkurzacza Jet Bot przez spryskiwanie go wodą ani używać do tego substancji lotnych takich, jak benzen, rozpuszczalnik lub alkohol.
- Nie wolno rozmontowywać ani naprawiać odkurzacza Jet Bot. Może to zrobić tylko upoważniony serwisant.
- Należy zawsze utrzymywać wizjer czujnika przeszkód i czujnika wysokości w czystości.
 - Zabrudzenie ich substancjami obcymi może spowodować awarię.
- Nie należy przechowywać odkurzacza Jet Bot w samochodzie.
- Czujnik LiDAR nie może być wystawiony na bezpośrednie działanie światła, takiego jak światło słoneczne, światło podczerwone itp.
 - Bezpośrednie światło może wpływać na działanie czujnika LiDAR.
- Podczas przenoszenia odkurzacza Jet Bot nie wolno go upuścić.
 - Uderzenie w wyniku upadku może wpłynąć na działanie lub wydajność czujnika LiDAR.
- Nie wolno patrzeć w poziomie na część nadawczą (laser) obracającego się czujnika LiDAR.
- Nie wolno wkładać żadnych narzędzi, np. pałeczek, do obracającego się czujnika LiDAR. W przeciwnym razie czujnik LiDAR może działać nieprawidłowo lub ulec awarii.
- Przed przystąpieniem do czyszczenia należy usunąć wszystkie objekty, których wysokość nie przekracza 9 cm i które można lekko przesunąć po podłodze, ponieważ odkurzacz Jet Bot może je popychać lub mogą one uwięzić w szczotce obrotowej odkurzacza bądź zaklinować się w kółkach odkurzacza Jet Bot. (Po kontakcie ze zderzakiem odkurzacz Jet Bot może wykryć i ominąć objekty przytwierdzone na stałe).
- Jeśli na podłodze znajduje się olej, np. spożywczy, odkurzacz Jet Bot może zatrzymać się ze względu na śliską podłogę. Przed sprzątaniem za pomocą odkurzacza Jet Bot należy go usunąć.

Uwagi i przestrogi

Instalacja

UWAGA

- Jeśli strefą czyszczenia są drewniane podłogi, najlepiej zainstalować stację czyszczenia w takim kierunku, w jakim ułożona jest podłoga.
- Jeśli przełącznik zasilania jest wyłączony, odkurzacz Jet Bot nie będzie się ładować nawet po umieszczeniu go w stacji czyszczenia.
- Stacja czyszczenia powinna być cały czas włączona.
 - Jeśli stacja czyszczenia nie będzie zasilana, odkurzacz Jet Bot nie będzie mógł jej znaleźć i się automatycznie naładować.
 - Jeśli odkurzacz Jet Bot pozostanie odłączony od stacji czyszczenia, jego akumulator ulegnie wyczerpaniu w miarę pracy.
- Nie mocuj znaczników granic w kształcie (----).
 - Odkurzacz Jet Bot może ich nie wykryć i przekroczyć granicę.

Ładowanie

UWAGA

- Jeśli podczas ładowania akumulator przegrzeje się, ładowanie może potrwać dłużej.
- Jeśli ładowanie automatyczne nie działa, wykonaj poniższe czynności:
 - Włącz i wyłącz zasilanie przełącznikiem zasilania (z boku odkurzacza Jet Bot).
 - Odłącz od gniazdka stację czyszczenia, a następnie ponownie ją podłącz.
 - Odłącz stację czyszczenia, a następnie sprawdź, czy między styki ładowania nie dostała się substancja obca, po czym wyczyść styki ładowania odkurzacza Jet Bot i stację czyszczenia suchą szmatką.
 - Sprawdź, czy obok stacji czyszczenia nie ma przeszkód, takich jak przedmioty odbłaskowe, krzesła itp.

- Jeśli odkurzacz Jet Bot pozostanie odłączony od stacji czyszczenia, jego akumulator ulegnie wyczerpaniu w miarę pracy.
 - Spróbuj naładować odkurzacz Jet Bot w stacji czyszczenia. (Jeśli planujesz wyjechać z domu na dłużej, np. w podróż służbową lub na urlop, wyłącz zasilanie przełącznikiem zasilania i odłącz stację czyszczenia od gniazdka).

Korzystanie

UWAGA

- Podczas pracy odkurzacz Jet Bot może utknąć np. na progu drzwi wejściowych lub werandy.
 - Aby ponownie uruchomić urządzenie, wyłącz zasilanie, przenieś odkurzacz Jet Bot w miejsce, gdzie może się swobodnie poruszać i ponownie włącz zasilanie.
- W ciemnym obszarze odkurzacz Jet Bot może nie rozpoznać przedmiotu.
 - Przed odkurzaniem usuń przeszkody z podłogi.
- Odkurzacz Jet Bot nie może dokładnie wyczyścić obszarów, do których nie ma dostępu, np. rogów, przestrzeni między ścianą a sofą itp.
 - Sprzątnij te miejsca innym urządzeniem.
- Odkurzacz Jet Bot nie może wciągać kępek kurzu, mogą więc one pozostać na podłodze po sprzątnięciu.
 - Sprzątnij te miejsca innym urządzeniem.
- Po wyłączeniu odkurzacza Jet Bot odczekaj chwilę, a następnie włącz go w celu normalnego ponownego uruchomienia.
- Gdy stacja czyszczenia wydziela nieprzyjemny zapach, należy wymienić worek na kurz lub wyczyścić filtry.
- Jeżeli w odessanym kurzu znajdują się larwy, mogą namnożyć się w worku na kurz. Stację czyszczenia należy wytrzeć mokrą szmatką i wymienić worek na kurz.

Uwagi i przestrogi

Czyszczenie i konserwacja

UWAGA

- Jeśli pojemnik na kurz i filtr zostały umyte wodą
 - Pojemnik na kurz: dokładnie wytrzyj wodę.
 - Filtr: przed ponownym użyciem wysusz go dokładnie w zacienionym miejscu.
- Do czyszczenia filtra drobnego pyłu nie używaj wody, po prostu nim potrząśnij.
- Jeśli siła ssania stopniowo spada, wyczyść filtr drobnego pyłu.

PRZESTROGA

- Zakładając lub wyjmując filtr, należy uważać na palce. Mogą one utknąć we włocie do pojemnika na kurz.
- Aby uniknąć zapachania odkurzacza Jet Bot przez ciała obce, nie dopuszczaj do wciągnięcia wykałaczek, patyczków kosmetycznych itp.
- Jeśli masz trudności z usunięciem ciał obcych ze szczotki, skontaktuj się z autoryzowanym centrum serwisowym SAMSUNG.
- Podczas sprzątania w szczotce mogą utknąć różne zanieczyszczenia, takie jak cienkie i długie nitki, długie włosy itp. Aby zapewnić najlepsze efekty pracy odkurzacza, sprawdzaj i czyść ją regularnie.
- Wyłącz odkurzacza Jet Bot przed czyszczeniem lub konserwacją.
- Jeśli szczotka lub pokrywa szczotki nie została poprawnie zamontowana po zakończeniu konserwacji, urządzenie może rysować podłogę lub ulec usterce. Dlatego też elementy należy prawidłowo zamontować, odwołując się do informacji o sposobach konserwacji.

Eksplatacja akumulatora

UWAGA

- Przed dokonaniem zakupu należy sprawdzić występowanie logo SAMSUNG (**SAMSUNG**) na akumulatorze i nazwę modelu, a następnie skontaktować się z centrum serwisowym.
- Akumulator jest przeznaczony do użytku wyłącznie w odkurzaczach SAMSUNG Electronics Jet Bot. Nie można używać go w innych produktach ani do innych celów.
- Nie wolno demontować ani modyfikować akumulatora.
- Nie wolno wrzucać akumulatora do ognia ani go podgrzewać.
- Do styków (+, -) nie wolno podłączać żadnych metalowych przedmiotów.
- Akumulator należy przechowywać w pomieszczeniach (w temperaturze 0°C~40°C).
- Jeśli akumulator działa nieprawidłowo, nie wolno go samodzielnie demontować. Zamiast tego należy skontaktować się z najbliższym centrum serwisowym Samsung.
- Po pewnym czasie użytkowania akumulatora jego czas ładowania i czas pracy mogą ulec skróceniu. W takim przypadku należy skontaktować się z centrum serwisowym i wymienić akumulator na nowy.
- Nie należy rozmontowywać samodzielnie akumulatora i należy upewnić się, że nie wystąpiło zwarcie biegunów +, -.
- W przypadku wycieku z akumulatora należy unikać jego kontaktu ze skórą i oczami.

Aplikacja SmartThings

Aplikacja SmartThings jest zgodna wyłącznie z modelami obsługującymi funkcję Wi-Fi. Jeśli nie masz routera Wi-Fi, nie możesz korzystać z aplikacji SmartThings.

Pobieranie aplikacji SmartThings

- Pobierz i zainstaluj aplikację SmartThings ze sklepu z aplikacjami (Google Play, Apple App Store lub SAMSUNG Galaxy Store). Aby wyszukać aplikację, wpisz nazwę „SmartThings”.

UWAGA

- Aplikacja SmartThings jest niezgodna z niektórymi tabletami i urządzeniami mobilnymi.
- Niektóre urządzenia iPad i inne urządzenia mobilne mogą nie być obsługiwane.
- Odwiedź sklep Play Store lub App Store, aby sprawdzić, czy Twoje urządzenie mobilne jest zgodne z aplikacją SmartThings.
- Obsługiwana wersja oprogramowania aplikacji SmartThings może się zmieniać, zależnie od polityki obsługiwanego systemu operacyjnego producenta. Poza tym w przypadku aplikacji SmartThings lub funkcji przez nią obsługiwanych nowa polityka aktualizacji aplikacji na istniejącej wersji systemu operacyjnego może ulec zawieszeniu z uwagi na użyteczność lub bezpieczeństwo.
- W aplikacji SmartThings mogą zostać wprowadzone zmiany bez wcześniejszego powiadomienia, które mają na celu poprawę jej użyteczności lub wydajności. Ponieważ aktualizacja wersji systemu operacyjnego telefonu komórkowego odbywa się co roku, aplikacja SmartThings również jest ciągle aktualizowana, odpowiednio do najnowszej wersji systemu operacyjnego.
- Pytania odnoszące się do powyższych zagadnień prosimy kierować do nas na adres st.service@samsung.com.

Konfiguracja konta SAMSUNG

- Przed skorzystaniem z aplikacji SmartThings trzeba zalogować się do konta SAMSUNG.
- Aby skonfigurować konto SAMSUNG, możesz postępować zgodnie ze wskazówkami zawartymi w aplikacji SmartThings.
- Jeśli posiadasz smartfon SAMSUNG, możesz dodać swoje konto SAMSUNG w ustawieniach swojego urządzenia. Automatycznie połączy się ono wówczas z kontem SAMSUNG, co umożliwi korzystanie z aplikacji SmartThings.

Rejestracja urządzenia w aplikacji SmartThings

- 1 Połącz swoje urządzenia z routerem bezprzewodowym.**
 - Jeśli smartfon nie jest podłączony, włącz sieć Wi-Fi w aplikacji Ustawienia i wybierz router sieci bezprzewodowej, do której chcesz podłączyć smartfon.
 - Wyłącz opcję korzystania z danych mobilnych w smartfonie, aby używać wyłącznie sieci Wi-Fi i podłączyć do niej urządzenie.
- 2 Uruchoom aplikację SmartThings w smartfonie.**
- 3 Po wyświetleniu okna z informacją o znalezieniu nowego urządzenia dotknij opcji ADD NOW.**
 - Jeśli okno się nie pojawi, w celu połączenia się dodaj urządzenie wybierając kolejno: kategoria „Home appliances” → „Robot cleaner” i Jet Bot.
 - Jeśli zeskanujesz kod QR SmartThings dołączony do odkurzacza Jet Bot, łatwiej połączysz się z urządzeniem.
- 4 [Android] Połączenie urządzenia nastąpi automatycznie.**
 - [iOS] Otwórz ustawienia i na liście Wi-Fi wybierz pozycję [vacuum]_E30AJT**.
- 5 Podaj dane uwierzytelniające, gdy będzie to wymagane.**
- 6 [Android] Połączenie z routerem bezprzewodowym nastąpi automatycznie.**
 - [iOS] Otwórz ustawienia i wybierz router bezprzewodowy z listy Wi-Fi.
- 7 Po zakończeniu rejestracji produktu zostanie dodana karta urządzenia Jet Bot.**

UWAGA

- Włączanie/wyłączanie Wi-Fi: Przytrzymaj przycisk [] przez 7 sekund, aby wyłączyć lub włączyć Wi-Fi w celu ponownego użycia w czasie, gdy odkurzacz pozostaje w trybie czuwania lub ładowania.

Aplikacja SmartThings

Funkcje aplikacji SmartThings

Klasyfikacja	Funkcje	Wyjaśnienie
Monitorowanie	Raport odkurzania	<ul style="list-style-type: none">•Możesz sprawdzić wynik ostatniego odkurzania.•Możesz sprawdzić historię ostatnich 50 odkurzań.
Sterowanie	Dokowanie	<ul style="list-style-type: none">•Możesz przerwać odkurzanie i skierować odkurzacz Jet Bot z powrotem do stacji czyszczenia.
	Pauza	<ul style="list-style-type: none">•Możesz przerwać i ponownie uruchomić odkurzanie.
	Tryb odkurzania	<ul style="list-style-type: none">•Możesz ustawić żądany tryb odkurzania.
	Funkcje odkurzania	<ul style="list-style-type: none">•Możesz ustawić różne funkcje odkurzania.<ul style="list-style-type: none">- W przypadku niektórych funkcji musisz najpierw utworzyć mapę.- W przypadku funkcji sprzątania pomieszczenia i odkurzania punktowego możesz wybrać tylko jedną z nich, a ustawienie domyślne to „All” (wszystkie pomieszczenia).•Gdy odkurzacz Jet Bot znajduje się w trybie sprzątania pomieszczenia lub odkurzania punktowego, w drodze do miejsca odkurzania lub ładowania może minąć niewybrany obszar.
	Harmonogram	<ul style="list-style-type: none">•Możesz rozpocząć sprzątanie w zaplanowanym czasie.
Ustawienie	Tryb dźwięku	<ul style="list-style-type: none">•Możesz ustawić komunikaty głosowe na [Głos], [Efekt dźwiękowy] lub [Wycisz].
	Język	<ul style="list-style-type: none">•Odkurzacz Jet Bot obsługuje 14 języków.
	Głośność	<ul style="list-style-type: none">•Możesz sterować głośnością komunikatów głosowych.
	Przestój	<ul style="list-style-type: none">•W wyznaczonym czasie odkurzacz Jet Bot przerywa odkurzanie i wraca do stacji czyszczenia.<ul style="list-style-type: none">- Podczas przestoju możesz rozpocząć odkurzanie.
	Znajdowanie odkurzacza automatycznego	<ul style="list-style-type: none">•Odkurzacz Jet Bot wydaje dźwięk, który umożliwi użytkownikowi jego odnalezienie.
	Blokada dostępu	<ul style="list-style-type: none">•Funkcja blokady dostępu umożliwi zablokowanie działania przycisków odkurzacza Jet Bot. Aby odblokować przyciski, należy wyjąć zasilanie odkurzacza Jet Bot i włączyć je ponownie.
	Opróżnianie pojemnika na kurz	<ul style="list-style-type: none">•Można wybrać czas opróżniania pojemnika na kurz odkurzacza Jet Bot.
Informacja	Czyszczenie zakończone	<ul style="list-style-type: none">•Po zakończeniu czyszczenia możesz otrzymać powiadomienie.
	Powiadomienie o konieczności kontroli	<ul style="list-style-type: none">•Możesz otrzymać powiadomienie, gdy odkurzacz Jet Bot potrzebuje kontroli.
Zarządzanie mapami	Strefy zamknięte	<ul style="list-style-type: none">•Możesz ustawić strefę, której odkurzacz Jet Bot nie będzie odkurzał.<ul style="list-style-type: none">- Możesz utworzyć maksymalnie 15 stref.
	Edytowanie mapy	<ul style="list-style-type: none">•Na utworzonej mapie możesz dzielić lub łączyć pomieszczenia.•Możesz zmienić nazwę pomieszczenia.
	Resetowanie mapy	<ul style="list-style-type: none">•Możesz zresetować zapisaną mapę.

Rozwiązywanie problemów

Objaw	Sprawdź
Odkurzacze Jet Bot nie działa.	<ul style="list-style-type: none">• Sprawdź, czy zasilanie jest włączone.• Sprawdź, czy wskaźnik stanu jest włączony.• Sprawdź, czy nie rozładował się akumulator odkurzacza Jet Bot.<ul style="list-style-type: none">- Gdy wskaźnik stanu odkurzacza Jet Bot zmienia kolor na czerwony i taki pozostaje, przenieś odkurzacze Jet Bot do stacji czyszczenia, aby go naładować.• Podczas ręcznego ładowania odkurzacza Jet Bot z powodu całkowitego rozładowania akumulatora przyciski na odkurzaczu nie działają. Gdy naładowanie jest częściowe (po około 10–20 minutach), wskaźnik stanu świeci, a przyciski zaczynają ponownie działać.
Odkurzacze Jet Bot zatrzymał się podczas sprzątania.	<ul style="list-style-type: none">• Gdy wskaźnik stanu odkurzacza Jet Bot zmienia kolor na czerwony i taki pozostaje, przenieś odkurzacze Jet Bot do stacji czyszczenia, aby go naładować.• Jeśli odkurzacze Jet Bot zostały zablokowane przez przeszkodę, np. przewód, inne przeszkody, próg, wypukły punkt itp., podnieś go i odsuń od przeszkody.<ul style="list-style-type: none">- Jeśli kawałek materiału lub sznurek wkłęci się w kółko, wyłącz zasilanie i usuń te przedmioty przed ponownym uruchomieniem odkurzacza.• Sprawdź, czy ustawiono strefy zamknięte.
Siła ssania jest mała.	<ul style="list-style-type: none">• Gdy w pojemniku na kurz jest zbyt dużo kurzu, siła ssania może się zmniejszyć. Wyłącz zasilanie i opróżnij pojemnik na kurz.• Jeżeli szczotka w dolnej części odkurzacza Jet Bot jest zablokowana przez ciało obce, wyłącz zasilanie przełącznikiem zasilania i usuń przyczynę blokady szczotki.• Gdy poziom hałasu nagle wzrośnie, wyłącz zasilanie przełącznikiem zasilania i opróżnij pojemnik na kurz.
Odkurzacze Jet Bot nie może znaleźć stacji czyszczenia.	<ul style="list-style-type: none">• Sprawdź, czy nie wystąpiła awaria zasilania lub czy wtyczka zasilająca nie jest odłączona.• Usuń wszelkie przeszkody wokół stacji czyszczenia, które mogą przeszkadzać odkurzaczowi Jet Bot w powrocie do niej.• Jeśli na stykach ładowania znajdują się ciała obce, może mieć to wpływ na ładowanie. Usuń ciała obce ze styków.
Odkurzacze Jet Bot nie wykrywa znacznika granic i przecina granicę.	<ul style="list-style-type: none">• Upewnij się, że znaczniki granic są rozmieszczone w kształcie (□) w odległości 15 cm od miejsc, do których odkurzacze Jet Bot ma nie mieć dostępu.

Dane techniczne produktu

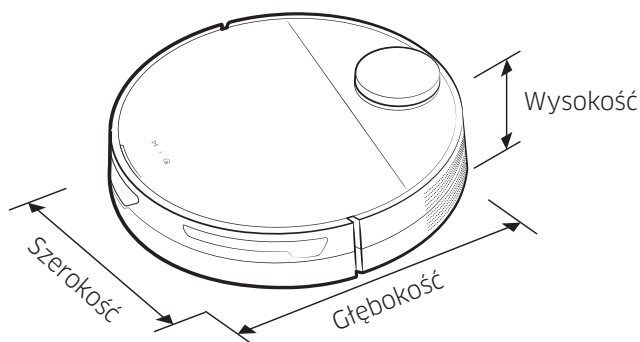

Klasyfikacja	Elementy	Seria VR30T85****
Specyfikacja mechaniczna	Waga	3,4 kg
	Wymiary	S 350 mm x G 350 mm x W 99,8 mm
	Sposób odkurzania	Rozpoznawanie położenia za pomocą czujnika LiDAR
	Sposób działania przycisków odkurzacza Jet Bot	Dotykowe
Specyfikacja elektryczna	Pobór mocy odkurzacza Jet Bot	60 W (odkurzanie punktowe)
	Dane techniczne akumulatora	Litowo-jonowy 21,9 V / 52,56 Wh
Część czyszcząca	Typ ładowania	Automatyczne / ręczne
	Sposoby odkurzania	Odkurzanie automatyczne, sprzątnięcie pomieszczeń, odkurzanie punktowe
	Funkcje dodatkowe	Tryb oszczędzania energii, tryb przestoju, zaplanowane odkurzanie, strefy zamknięte
	Czas ładowania	Ok. 240 minut
	Czas odkurzania (na drewnianej podłodze)	Maks. (tryb maksymalny)
Siła ssania Inteligentna		Ok. 60-90 minut
Siła ssania Normalna		Ok. 90 minut
Wi-Fi	Zakres częstotliwości	2412-2472 MHz
	Moc nadajnika (maks.)	20 dBm

- Firma Samsung Electronics niniejszym oświadcza, że sprzęt radiowy jest zgodny z wymogami Dyrektywy 2014/53/UE. Pełny tekst europejskiej deklaracji zgodności jest dostępny na stronie internetowej: Treść oficjalnej deklaracji zgodności jest dostępna pod adresem <http://www.samsung.com> w menu Wsparcie > Szukaj, gdzie należy podać nazwę modelu.
- Czas ładowania i odkurzania mogą różnić się w zależności od warunków użytkowania produktu.
- Tryb przestoju, zaplanowane odkurzanie lub strefy zamknięte można ustawić w aplikacji SmartThings.

Dane techniczne produktu

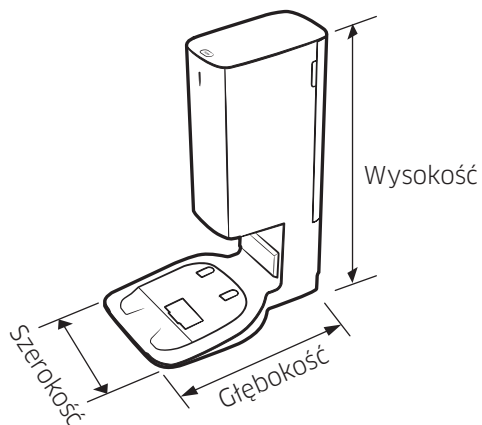

Nazwa		Stacja czyszczenia
Napięcie znamionowe		220 - 240 V~ 50-60 Hz
Moc znamionowa		25,85 V; 1,0 A
Pobór mocy	Ładowanie	40 W
	Obsługa	1300 W (podczas korzystania ze ssania)
Waga		5,0 kg
Wymiary		S 272 mm x G 416 mm x W 544 mm
Czas pracy		Okolo 18 sekund

Informacje o oprogramowaniu typu open source

Oprogramowanie dołączone do tego produktu zawiera oprogramowanie typu Open Source.

Aby uzyskać kod źródłowy objęty licencjami podlegającymi obowiązkowi publikowania kodu źródłowego (np. GPL, LGPL... itd.), odwiedź stronę <http://opensource.samsung.com/> i wyszukaj go według nazwy modelu.

Można również otrzymać pełną kopię odpowiedniego kodu źródłowego na nośniku fizycznym, np. płycie CD-ROM. W takim przypadku zostanie naliczona minimalna opłata.

Do informacji o licencji typu open source związanych z tym produktem prowadzi następujący adres URL: http://opensource.samsung.com/opensource/VR9500_0/seq/0. Oferta dotyczy wszystkich odbiorców tej informacji.



Ostrzeżenia dotyczące akumulatora



OSTRZEŻENIE

Nie wolno samodzielnie wyjmować akumulatora umieszczonego w tym urządzeniu. Aby wymienić akumulator, należy się skontaktować z autoryzowanym serwisem lub wykwalifikowanym pracownikiem technicznym. **Poniższe instrukcje zostały przygotowane wyłącznie dla wykwalifikowanych pracowników technicznych i autoryzowanych serwisantów.**

DLA WŁASNEGO BEZPIECZEŃSTWA NIE WOLNO SAMODZIELNIE WYJMOWAĆ AKUMULATORA ANI WRZUCAĆ GO DO OGNIA. NIE WOLNO DEMONTOWAĆ, ZGNIATAĆ ANI PRZEBIJAĆ AKUMULATORA.

Jak wyjmować akumulator

Przed demontażem należy wyłączyć urządzenie Jet Bot.

1

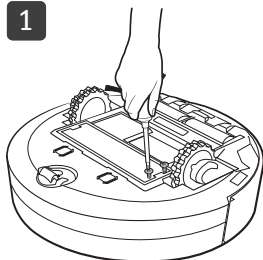

2

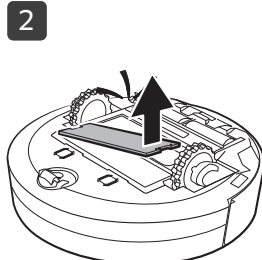

3

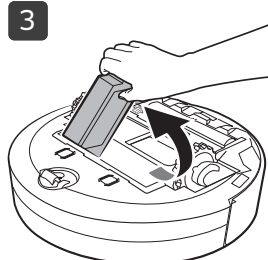

Prawidłowa utylizacja akumulatora

(Usługa dostępna w krajach korzystających z osobnych procedur zwrotu akumulatorów).

Oznaczenia na akumulatorze, w instrukcji lub na opakowaniu akumulatora informują o tym, czy można go utylizować razem z innymi odpadkami w gospodarstwie domowym. Symbole związków chemicznych: Hg, Cd lub Pb oznaczają, że akumulator zawiera rtęć, kadm lub ołów w stężeniu powyżej poziomu określonego w normie WE 2006/66.

Akumulator w tym urządzeniu nie może być wymieniany przez użytkownika. Informacje na temat sposobów wymiany akumulatora uzyskasz w autoryzowanym serwisie. Nie próbuj wyjmować akumulatora i nie wrzucaj go do ognia. Nie wolno demontować, zgniatać ani przebijać akumulatora. Jeżeli zamierzasz zutylizować urządzenie, firma utylizująca odpady podejmie środki, aby zająć się urządzeniem wraz z akumulatorem we właściwy sposób.

Niniejszy produkt jest przeznaczony tylko do użytku domowego, we wnętrzach domowych i do odkurzania jedynie kurzu powstałego w standardowych warunkach domowych.

Odkurzacze nie jest przeznaczony do zastosowań przemysłowych ani komercyjnych i nie wolno nim odkurzać jakichkolwiek zanieczyszczeń powstałych podczas remontów budynków i pomieszczeń, oraz wszelkiego typu prac budowlanych ze szczególnym uwzględnieniem pyłu budowlanego. Odkurzanie tego typu zanieczyszczeń może spowodować trwałe uszkodzenie bądź zniszczenie urządzenia oraz utratę ważnej gwarancji na urządzenie.

Jeżeli masz jakieś uwagi lub pytania w sprawie produktów marki Samsung, skontaktuj się z naszą infolinią.

801-172-678* lub +48 22 607-93-33*

Specjalistyczna infolinia do obsługi zapytań dotyczących telefonów komórkowych:

801-672-678*

* (opłata według taryfy operatora)

www.samsung.com/pl/support

