



Dell P2222H/P2222H WOST/ P2422H/P2422H WOST/P2722H

Monitor

Instrukcja użytkownika

Model monitora: P2222H/P2222H WOST/P2422H/P2422H WOST/P2722H
Model - zgodność z przepisami: P2222Hb/P2222Ht/P2422Hb/P2422Hc/P2722Hb/P2722Ht



-  **UWAGA: UWAGA** oznacza ważną informację, która może pomóc w lepszym wykorzystaniu komputera.
-  **PRZESTROGA: PRZESTROGA** oznacza potencjalne niebezpieczeństwo uszkodzenia lub utraty danych, w przypadku nie zastosowania się do instrukcji.
-  **OSTRZEŻENIE: OSTRZEŻENIE** oznacza potencjalną możliwość wystąpienia uszkodzenia własności, obrażeń osób lub śmierci.

Copyright © 2021–2022 Dell Inc. lub jej firmy zależne. Wszelkie prawa zastrzeżone. Dell, EMC i inne znaki towarowe to znaki towarowe firmy Dell Inc. lub jej firm zależnych. Pozostałe znaki towarowe mogą być znakami towarowymi odpowiednich firm.

2022 – 03

Rev. A02



Spis treści

Instrukcje bezpieczeństwa	6
Informacje o monitorze	8
Zawartość opakowania	8
Właściwości produktu	10
Identyfikacja części i elementów sterowania	12
Widok z przodu	12
Widok od tyłu	13
Widok z dołu	14
Dane techniczne monitora	15
Dane techniczne rozdzielczości	21
Obsługiwane tryby wideo	21
Wstępnie ustawione tryby wyświetlania	22
Charakterystyki fizyczne	26
Charakterystyki środowiskowe	31
Przypisanie styków	33
Złącze VGA	33
Złącze DisplayPort	34
Złącze HDMI	35
Interfejs uniwersalnej magistrali szeregowej (USB)	36
Zgodność z Plug and Play	37
Polityka jakości i pikseli monitora LCD	38
Wskazówki dotyczące konserwacji	38
Czyszczenie monitora	38



Ustawianie monitora	39
Podłączanie podstawy	39
Podłączenie monitora	42
Podłączenie kabla DisplayPort i kabla USB.	42
Podłączenie kabla HDMI (opcjonalny)	43
Podłączenie kabla VGA (opcjonalny)	43
Porządkowanie kabli	44
Demontaż podstawy	45
Montaż na ścianie (opcjonalnie)	46
Obsługa monitora	47
Włączanie zasilania monitora	47
Sterowanie joystickiem	47
Korzystanie z menu ekranowego (OSD).	48
Dostęp do interfejsu uruchamiania menu	48
Używanie przycisków nawigacji.	49
Uzyskiwanie dostępu do menu OSD	50
Menu and Power button lock (Blokada przycisków menu i zasilania) 64	
Komunikaty ostrzeżeń OSD	67
Ustawianie maksymalnej rozdzielczości.	70
Nachylenie, przekręcanie i wysuwanie w pionie.	71
Nachylenie, przekręcanie	71
Wysuwanie w pionie.	71
Obracanie monitora	72
Obrót w prawo.	72
Obrót w lewo	73



Regulacja ustawień obrotu wyświetlania posiadanego systemu . . 74

Rozwiązywanie problemów75

Autotest 75

Wbudowane testy diagnostyczne 77

Typowe problemy. 79

Problemy charakterystyczne dla produktu 82

Problemy specyficzne dla interfejsu uniwersalnej magistrali szeregowej (USB) 83

Dodatek 84

Uwagi FCC (tylko USA) i inne informacje dotyczące przepisów. 84

Kontaktowanie się z firmą Dell. 84

Baza danych produktów UE dla etykiety dotyczącej zużycia energii i arkusza informacji o produkcie 84



Instrukcje bezpieczeństwa

Użyj następujących zaleceń dotyczących bezpieczeństwa w celu zabezpieczenia monitora przed potencjalnym uszkodzeniem i zapewnienia bezpieczeństwa osobistego. Jeśli nie zostanie to określone inaczej w każdej procedurze dostarczonej w tym dokumencie założono, że użytkownik przeczytał dostarczone z monitorem informacje dotyczące bezpieczeństwa.

 **Przed użyciem monitora, należy przeczytać informacje dotyczące bezpieczeństwa dostarczone z posiadanym monitorem i wydrukowane także na produkcie. Dokumentację należy zachować w bezpiecznym miejscu do wykorzystania w przyszłości.**

 **PRZESTROGA: Używanie elementów sterowania, regulacji lub procedur, innych niż określone w tej dokumentacji, może spowodować narażenie na porażenie prądem elektrycznym, zagrożenia związane z prądem elektrycznym i/lub zagrożenia mechaniczne.**

- Monitor należy umieścić na trwałej powierzchni i obsługiwać z zachowaniem ostrożności. Ekran jest delikatny i po upuszczeniu lub uderzeniu ostrym przedmiotem, można go uszkodzić.
- Należy się zawsze upewnić, że monitor jest zasilany prądem zmiennym dostępnym w miejscu użytkownika.
- Monitor należy utrzymywać w temperaturze pokojowej. Zbyt niska lub wysoka temperatura może wpływać negatywnie na ciekłe krysztaly wyświetlacza.
- Kabel zasilający monitora należy podłączyć do znajdującego się w pobliżu i dostępnego, ściennego gniazda zasilającego. Patrz [Podłączenie monitora](#).
- Monitora nie należy umieszczać i używać na mokrej powierzchni lub w pobliżu wody.
- Monitora nie należy narażać na duże wstrząsy lub silne uderzenia. Na przykład, monitora nie należy umieszczać w bagażniku samochodowym.
- Monitor należy odłączyć, gdy długo nie będzie używany.
- Aby uniknąć porażenia prądem elektrycznym, nie należy zdejmować żadnych pokryw lub dotykać elementów wewnątrz monitora.
- Należy uważnie przeczytać niniejsze instrukcje. Dokument ten należy zachować na przyszłość. Należy stosować się do wszystkich ostrzeżeń i instrukcji umieszczonych na produkcie.



- Nadmierne ciśnienie akustyczne ze słuchawek dousznych lub nagłownych może być przyczyną utraty słuchu. Maksymalne ustawienie equalizera zwiększa napięcie wyjściowe słuchawek dousznych i nagłownych, a tym samym poziom ciśnienia akustycznego.
- Urządzenie można zainstalować na ścianie lub suficie w orientacji poziomej.





Informacje o monitorze

Zawartość opakowania

Monitor jest dostarczany z komponentami pokazanymi w tabeli poniżej. Jeśli któregoś z elementów brakuje należy się skontaktować z firmą Dell. W celu uzyskania dalszych informacji, patrz [Kontaktowanie się z firmą Dell](#).

UWAGA: Niektóre elementy mogą być opcjonalne i nie są dostarczane z danym monitorem. Niektóre funkcje lub multimedia mogą być niedostępne w niektórych krajach.

	Monitor
	Wspornik podstawy
	Podstawa



	<p>Kabel zasilający (zależy od kraju)</p>
	<p>Kabel DisplayPort 1.2</p>
	<p>Kabel VGA (wyłącznie Japonia)</p>
	<p>Kabel HDMI 1.4 (wyłącznie Brazylia)</p>
	<p>Kabel USB 3.0 wysyłania danych (do obsługi portów USB monitora)</p>
	<ul style="list-style-type: none"> • Instrukcja szybkiej instalacji • Informacje dotyczące bezpieczeństwa, środowiska i przepisów



Właściwości produktu

Monitor Dell P2222H/P2222H WOST/P2422H/P2422H WOST/P2722H jest wyposażony w aktywną matrycę, tranzystory cienkowarstwowe (TFT), wyświetlacz ciekłokrystaliczny (LCD) i podświetlenie LED. Właściwości monitora:

- P2222H/P2222H WOST: Widoczny obszar wyświetlania 54,61 cm (21,5 cala) (mierzony po przekątnej).
- P2422H/P2422H WOST: Widoczny obszar wyświetlania 60,47 cm (23,8 cala) (mierzony po przekątnej).
- P2722H: Widoczny obszar wyświetlania 68,60 cm (27 cala) (mierzony po przekątnej).
- Rozdzielczość 1920 x 1080 oraz pełnoekranowa obsługa niższych rozdzielczości.
- Gama kolorów 99% sRGB.
- Łączność cyfrowa z wykorzystaniem złączy DisplayPort i HDMI.
- Wyposażony w 1 port USB przesyłania danych i 4 porty SuperSpeed USB 5 Gbps (USB3.2 Gen 1).
- Zgodność z Plug and Play w przypadku obsługi przez komputer.
- Regulacje w menu ekranowym (OSD) ułatwiają konfigurację i optymalizację ekranu.
- Blokada przycisków zasilania i joysticka.
- Zdejmowana podstawa i rozstaw otworów montażowych w standardzie VESA™ (Video Electronics Standards Association) 100 mm zapewniają elastyczne rozwiązania montażu.
- Możliwość regulacji nachylenia, przekręcania, wysokości i obrotu.
- Zabezpieczenie - gniazdo blokady.
- Blokada podstawy.
- Zużycie energii w trybie oczekiwania $\leq 0,3$ W.
- Obsługa Dell Display Manager.
- Optymalizacja komfortu widzenia dzięki niemigoczącemu ekranowi i funkcji niskiego poziomu niebieskiego światła.
- Monitor wykorzystuje panel o niskiej emisji niebieskiego światła, zgodny z TUV Rheinland (rozwiązanie sprzętowe) po zresetowaniu modelu do ustawień fabrycznych/domyślnych (Preset mode (Tryb ustawień wstępnych): Standard (Standardowy)):



⚠ OSTRZEŻENIE: Możliwa długotrwała emisja światła niebieskiego z monitora może prowadzić do uszkodzenia oczu, w tym do zmęczenia oczu, cyfrowego zmęczenia wzroku itp. Funkcja ComfortView Plus służy do redukcji ilości niebieskiego światła emitowanego z monitora w celu optymalizacji komfortu oczu.



Identyfikacja części i elementów sterowania

Widok z przodu

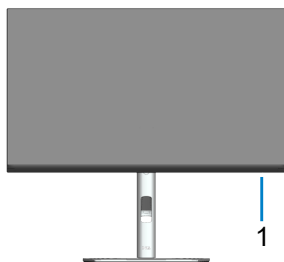

Etykieta	Opis
1	Kontrolka zasilania Stałe, białe światło oznacza, że monitor jest włączony i działa normalnie. Migające, białe światło oznacza, że monitor znajduje się w trybie oszczędzania energii.



Widok od tyłu



Widok od tyłu z podstawą monitora

Etykieta	Opis	Zastosowanie
1	Otwory montażowe VESA (100 mm x 100 mm - za zamontowaną pokrywę VESA)	Montaż monitora na ścianie z wykorzystaniem zestawu do montażu na ścianie, zgodnego z VESA (100 mm x 100mm).
2	Etykieta zgodności z przepisami	Lista zgodności z przepisami.
3	Przycisk zwolnienia podstawy	Zwalnianie podstawy z monitora.
4	Etykieta z kodem kreskowym, numerem seryjnym i kodem serwisowym	Etykietę tą należy sprawdzić, jeśli potrzebny jest kontakt z pomocą techniczną Dell.
5	Przycisk włączenia/wyłączenia zasilania	Aby włączyć lub wyłączyć monitor.
6	Joystick	Do sterowania menu OSD. (W celu uzyskania dalszych informacji, sprawdź Obsługa monitora)
7	Gniazdo prowadzenia kabli	Umożliwia przeprowadzenie kabli w celu ich uporządkowania.



Widok z dołu

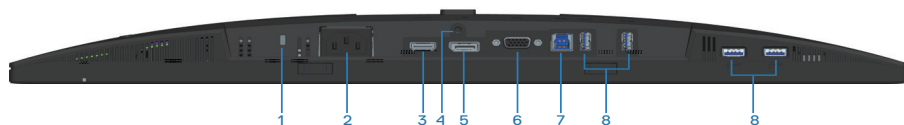

Widok z dołu bez podstawy monitora

Etykieta	Opis	Zastosowanie
1	Zabezpieczenie - gniazdo blokady	Do zabezpieczenia monitora blokadą bezpieczeństwa (należy kupić oddzielnie), aby nie został zabrany przez niepowołaną osobę.
2	Złącze zasilania	Do podłączenia kabla zasilającego (dostarczony z monitorem).
3	Gniazdo HDMI	Podłącz do komputera z użyciem kabla HDMI (dostarczony z monitorem, wyłącznie dla Brazylii).
4	Blokada podstawy	Do blokady podstawy w monitorze z użyciem śruby M3 x 6 mm (niedostarczona).
5	DisplayPort	Podłącz do komputera z użyciem kabla DisplayPort (dostarczony z monitorem).
6	Złącze VGA	Podłącz używany komputer z użyciem kabla VGA (dostarczony z monitorem, wyłącznie dla Japonii).
7	Port USB 3.0 wysyłania danych	Podłącz kabel USB (dostarczony z monitorem) od tego portu do komputera, aby włączyć porty USB na monitorze.
8	Port pobierania danych SuperSpeed USB 5 Gbps (USB3.2 Gen 1) typu A (4)	Podłączanie urządzeń USB. *  UWAGA: W celu skorzystania z tego portu należy podłączyć kabel USB wysyłania danych (dostarczony z monitorem) do monitora i komputera.

*Aby uniknąć zakłóceń sygnału po podłączeniu bezprzewodowego urządzenia USB do portu USB pobierania danych, NIE zaleca się podłączania żadnych innych urządzeń USB do sąsiednich portów.



Dane techniczne monitora

Model	P2222H/P2222H WOST
Typ ekranu	Aktywna matryca - TFT LCD
Typ panelu	Technologia In-Plane Switching
Współczynnik proporcji	16:9
Widoczny obraz	
Przekątna	546,10 mm (21,5 cala)
Poziomo, obszar aktywny	476,06 mm (18,74 cala)
Pionowo, obszar aktywny	267,79 mm (10,54 cala)
Obszar	127484,11 mm ² (197,60 cala ²)
Rozdzielczość natywna i częstotliwość odświeżania	1920 x 1080 przy 60 Hz
Podziałka pikseli	0,2480 mm x 0,2480 mm
Liczba pikseli na cal (PPI)	102
Kąt widzenia	
W poziomie	178° (typowo)
W pionie	178° (typowo)
Wyjście luminancji	250 cd/m ² (typowe)
Współczynnik kontrastu	1000 do 1 (typowy)
Powłoka ekranu	Antyrefleksyjna obróbka przedniego polaryzatora o twardości powłoki (3H)
Podświetlenie	System oświetlenia krawędziowego LED
Czas odpowiedzi	5 ms (tryb Szybki) 8 ms (tryb Normalny)
Głębia kolorów	16,7 miliona kolorów (6 bitów + FRC)
Gama kolorów	sRGB 99%



Złącza	1 x HDMI 1.4 (HDCP 1.4) 1 x DisplayPort 1.2 (HDCP 1.4) 1x VGA 1 x USB 3.0 przesyłania danych 4 x SuperSpeed USB 5 Gbps (USB3.2 Gen 1)
--------	---

Szerokość ramki (krawędź monitora do obszaru aktywnego)	
Górna	5,60 mm
Lewa/prawa	5,60 mm
Dolna	16,60 mm
Regulacje	
Regulacja wysokości podstawy	150 mm
Nachylenie	Od -5° do 21°
Przekręcanie	Od -45° do 45°
Obrót	Od -90° do 90°
Zarządzanie kablami	Tak
Zgodność z oprogramowaniem Dell Display Manager	Easy Arrange (łatwa organizacja) i inne najważniejsze funkcje
Zabezpieczenia	Gniazdo blokady bezpieczeństwa (blokada kablowa, zakup opcjonalny)



Model	P2422H/P2422H WOST
Typ ekranu	Aktywna matryca - TFT LCD
Typ panelu	Technologia In-Plane Switching
Współczynnik proporcji	16:9
Widoczny obraz	
Przekątna	604,70 mm (23,8 cala)
Poziomo, obszar aktywny	527,04 mm (20,75 cala)
Pionowo, obszar aktywny	296,46 mm (11,67 cala)
Obszar	156246,27 mm ² (242,15 cala ²)
Rozdzielczość natywna i częstotliwość odświeżania	1920 x 1080 przy 60 Hz
Podziałka pikseli	0,2745 mm x 0,2745 mm
Liczba pikseli na cal (PPI)	93
Kąt widzenia	
W poziomie	178° (typowo)
W pionie	178° (typowo)
Wyjście luminancji	250 cd/m ² (typowe)
Współczynnik kontrastu	1000 do 1 (typowy)
Powłoka ekranu	Antyrefleksyjna obróbka przedniego polaryzatora o twardości powłoki (3H)
Podświetlenie	System oświetlenia krawędziowego LED
Czas odpowiedzi	5 ms (tryb Szybki) 8 ms (tryb Normalny)
Głębokość kolorów	16,7 miliona kolorów (6 bitów + FRC)
Gama kolorów	sRGB 99%



Złącza	1 x HDMI 1.4 (HDCP 1.4) 1 x DisplayPort 1.2 (HDCP 1.4) 1x VGA 1 x USB 3.0 przesyłania danych 4 x SuperSpeed USB 5 Gbps (USB3.2 Gen 1)
Szerokość ramki (krawędź monitora do obszaru aktywnego)	
Górna	5,38 mm
Lewa/prawa	5,38 mm
Dolna	16,66 mm
Regulacje	
Regulacja wysokości podstawy	150 mm
Nachylenie	Od -5° do 21°
Przekręcanie	Od -45° do 45°
Obrót	Od -90° do 90°
Zarządzanie kablami	Tak
Zgodność z oprogramowaniem Dell Display Manager	Easy Arrange (łatwa organizacja) i inne najważniejsze funkcje
Zabezpieczenia	Gniazdo blokady bezpieczeństwa (blokada kablowa, zakup opcjonalny)



Model	P2722H
Typ ekranu	Aktywna matryca - TFT LCD
Typ panelu	Technologia In-Plane Switching
Współczynnik proporcji	16:9
Widoczny obraz	
Przekątna	686,00 mm (27 cali)
Poziomo, obszar aktywny	597,89 mm (23,54 cala)
Pionowo, obszar aktywny	336,31 mm (13,24 cala)
Obszar	201076,39 mm ² (311,67 cala ²)
Rozdzielczość natywna i częstotliwość odświeżania	1920 x 1080 przy 60 Hz
Podziałka pikseli	0,3114 mm x 0,3114 mm
Liczba pikseli na cal (PPI)	82
Kąt widzenia	
W poziomie	178° (typowo)
W pionie	178° (typowo)
Wyjście luminancji	300 cd/m ² (typowe)
Współczynnik kontrastu	1000 do 1 (typowy)
Powłoka ekranu	Antyrefleksyjna obróbka przedniego polaryzatora o twardości powłoki (3H)
Podświetlenie	System oświetlenia krawędziowego LED
Czas odpowiedzi	5 ms (tryb Szybki) 8 ms (tryb Normalny)
Głębokość kolorów	16,7 miliona kolorów (6 bitów + FRC)
Gama kolorów	sRGB 99%



Złącza	1 x HDMI 1.4 (HDCP 1.4) 1 x DisplayPort 1.2 (HDCP 1.4) 1x VGA 1 x USB 3.0 przesyłania danych 4 x SuperSpeed USB 5 Gbps (USB3.2 Gen 1)
Szerokość ramki (krawędź monitora do obszaru aktywnego)	
Górna	5,99 mm
Lewa/prawa	6,01 mm
Dolna	17,29 mm
Regulacje	
Regulacja wysokości podstawy	150 mm
Nachylenie	Od -5° do 21°
Przekręcanie	Od -45° do 45°
Obrót	Od -90° do 90°
Zarządzanie kablami	Tak
Zgodność z oprogramowaniem Dell Display Manager	Easy Arrange (łatwa organizacja) i inne najważniejsze funkcje
Zabezpieczenia	Gniazdo blokady bezpieczeństwa (blokada kablowa, zakup opcjonalny)



Dane techniczne rozdzielczości

Model	P2222H/P2222H WOST/P2422H/P2422H WOST/ P2722H
Zakres skanowania poziome	30 kHz do 83 kHz (automatyczne)
Zakres skanowania w pionie	56 Hz do 76 Hz (automatyczne)
Maksymalna wstępnie ustawiona rozdzielczość	1920 x 1080 przy 60 Hz

Obsługiwane tryby wideo

Model	P2222H/P2222H WOST/P2422H/P2422H WOST/P2722H
Możliwości wyświetlania wideo (VGA/HDMI/DisplayPort)	480p, 576p, 720p, 1080i, 1080p



Wstępnie ustawione tryby wyświetlania

Tryb wyświetlania	Częstotliwość pozioma (kHz)	Częstotliwość pionowa (Hz)	Zegar pikseli (MHz)	Polaryzacja synchronizacji (w poziomie/w pionie)
720 x 400	31,50	70,10	28,30	-/+
640 x 480	31,50	59,90	25,20	-/-
640 x 480	37,50	75,00	31,50	-/-
800 x 600	37,90	60,30	40,00	+/+
800 x 600	46,90	75,00	49,50	+/+
1024 x 768	48,40	60,00	65,00	-/-
1024 x 768	60,00	75,00	78,80	+/+
1152 x 864	67,50	75,00	108,00	+/+
1280 x 720	45,00	59,94	74,25	-/+
1280 x 720	56,46	74,78	95,75	-/+
1280 x 1024	64,00	60,00	108,00	+/+
1280 x 1024	80,00	75,00	135,00	+/+
1600 x 900-R	60,00	60,00	108,00	+/+
1920 x 1080	67,50	60,00	148,50	+/+



Parametry elektryczne

Model	P2222H/P2222H WOST/P2422H/P2422H WOST/P2722H
Sygnaty wejścia wideo	<ul style="list-style-type: none"> ·Analogowy RGB, 0,7 V +/-5%, biegunowość dodatnia przy impedancji wejściowej 75 omów ·HDMI 1.4, 600 mV dla każdej linii różnicowej, impedancja wejściowa 100 omów na parę różnicową ·DisplayPort 1.2, 600 mV dla każdej linii różnicowej, impedancja wejściowa 100 omów na parę różnicową
Napięcie/częstotliwość/prąd wejścia prądu przemienne	Od 100 VAC do 240 VAC / 50 Hz lub 60 Hz ± 3 Hz / 1,5 A (typowo)
Prąd rozruchowy	120 V: 30 A (maks.) przy 0°C (rozruch zimny) 240 V: 60 A (maks.) przy 0°C (rozruch zimny)
Zużycie energii P2222H/P2222H WOST	0,2 W (Tryb wyłączenia) ¹ 0,3 W (Tryb oczekiwania) ¹ 11,8 W (Tryb włączenia) ¹ 46 W (Maks.) ² 11,34 W (Pon) ³ 36,14 kWh (TEC) ³
Zużycie energii P2422H/P2422H WOST	0,2 W (Tryb wyłączenia) ¹ 0,3 W (Tryb oczekiwania) ¹ 12 W (Tryb włączenia) ¹ 48 W (Maks.) ² 11,55 W (Pon) ³ 36,49 kWh (TEC) ³



Zużycie energii P2722H	0,2 W (Tryb wyłączenia) ¹ 0,2 W (Tryb oczekiwania) ¹ 15 W (Tryb włączenia) ¹ 55 W (Maks.) ² 13,59 W (Pon) ³ 42,75 kWh (TEC) ³
----------------------------------	--

¹ Zgodnie z definicją w UE 2019/2021 i UE 2019/2013.

² Ustawienie maksymalnej mocy i kontrastu z maksymalną mocą ładowania we wszystkich portach USB.

³ Pon: Zużycie energii w trybie włączenia, zmierzone z odniesieniem do metody testowania Energy Star.

TEC: Łączne zużycie energii w kWh, zmierzone z odniesieniem do metody testowania Energy Star.

Dokument ten pełni wyłącznie funkcję informacyjną i zawiera dane uzyskane w warunkach laboratoryjnych. Wydajność urządzenia może być inna w zależności od zakupionych programów, składników i urządzeń peryferyjnych; uaktualnienie podanych informacji nie jest zagwarantowane.

W związku z tym klient nie powinien polegać na zapewnionych informacjach podczas podejmowania decyzji dotyczących tolerancji elektrycznych itp. Nie udziela się żadnych gwarancji, wyraźnych ani dorozumianych, w odniesieniu do dokładności lub kompletności.





Energy Star to program uruchomiony przez Agencję Ochrony Środowiska USA (EPA) i Departament Energii USA (DOE), który promuje efektywność energetyczną. Produkt ten kwalifikuje się do programu ENERGY STAR w przypadku ustawień „fabrycznie domyślnych” i w takiej konfiguracji zapewniane jest oszczędzanie energii.

Zmiana fabrycznie domyślnych ustawień obrazu lub włączenie innych funkcji zwiększa zużycie energii, które może przekroczyć limity wymagane do certyfikatu ENERGY STAR.

Więcej informacji o programie ENERGY STAR można znaleźć w witrynie energystar.gov.



Charakterystyki fizyczne

Model	P2222H	P2222H WOST
Typ kabla sygnałowego	<ul style="list-style-type: none"> • Cyfrowy: DisplayPort, 20-stykowy • Cyfrowy: HDMI, 19-stykowy (kabel niedostarczony, za wyjątkiem Brazylii) • Analogowy: D-Sub, 15-stykowy (kabel niedostarczony, za wyjątkiem Japonii) • Uniwersalna magistrala szeregową (USB): USB, 9-stykowy 	
Wymiary (z podstawą)		
Wysokość (wysun.)	481,99 mm (18,98 cala)	
Wysokość (wsun.)	364,00 mm (14,33 cala)	
Szerokość	487,26 mm (19,18 cala)	
Głębokość	179,57 mm (7,07 cala)	
Wymiary (bez podstawy)		
Wysokość	289,99 mm (11,42 cala)	
Szerokość	487,26 mm (19,18 cala)	
Głębokość	52,15 mm (2,05 cala)	
Wymiary podstawy		
Wysokość (wysun.)	410,80 mm (16,17 cala)	
Wysokość (wsun.)	364,00 mm (14,33 cala)	
Szerokość	245,00 mm (9,65 cala)	
Głębokość	179,57 mm (7,07 cala)	
Podstawa	245,00 x 173,00 mm (9,65 cala x 6,81 cala)	



Masa		
Masa z opakowaniem	6,37 kg (14,04 funta)	4,62 kg (10,16 funta)
Masa z zamontowaną podstawą i kablami	4,83 kg (10,65 funta)	-
Waga bez zespołu podstawy i z kablami	-	3,08 kg (6,79 funta)
Masa bez zespołu podstawy (bez kabli)	2,82 kg (6,22 funta)	2,82 kg (6,22 funta)
Masa zespołu podstawy	1,75 kg (3,86 funta)	-
Połysek ramki przedniej	Czarna ramka 2-4 jednostki połyску	



Model	P2422H	P2422H WOST
Typ kabla sygnałowego	<ul style="list-style-type: none"> • Cyfrowy: DisplayPort, 20-stykowy • Cyfrowy: HDMI, 19-stykowy (kabel niedostarczony, za wyjątkiem Brazylii) • Analogowy: D-Sub, 15-stykowy (kabel niedostarczony, za wyjątkiem Japonii) • Uniwersalna magistrala szeregową (USB): USB, 9-stykowy 	
Wymiary (z podstawą)		
Wysokość (wysun.)	496,11 mm (19,53 cala)	
Wysokość (wsun.)	364,00 mm (14,33 cala)	
Szerokość	537,80 mm (21,17 cala)	
Głębokość	179,57 mm (7,07 cala)	
Wymiary (bez podstawy)		
Wysokość	318,50 mm (12,54 cala)	
Szerokość	537,80 mm (21,17 cala)	
Głębokość	52,15 mm (2,05 cala)	
Wymiary podstawy		
Wysokość (wysun.)	410,80 mm (16,17 cala)	
Wysokość (wsun.)	364,00 mm (14,33 cala)	
Szerokość	245,00 mm (9,65 cala)	
Głębokość	179,57 mm (7,07 cala)	
Podstawa	245,00 x 173,00 mm (9,65 cala x 6,81 cala)	



Masa		
Masa z opakowaniem	7,95 kg (17,53 funta)	6,19 kg (13,65 funta)
Masa z zamontowaną podstawą i kablami	5,57 kg (12,28 funta)	-
Waga bez zespołu podstawy i z kablami	-	3,81 kg (8,40 funta)
Masa bez zespołu podstawy (bez kabli)	3,39 kg (7,47 funta)	3,39 kg (7,47 funta)
Masa zespołu podstawy	1,76 kg (3,88 funta)	-
Połysek ramki przedniej	Czarna ramka 2-4 jednostki połyску	



Model	P2722H
Typ kabla sygnałowego	<ul style="list-style-type: none"> • Cyfrowy: DisplayPort, 20-stykowy • Cyfrowy: HDMI, 19-stykowy (kabel niedostarczony, za wyjątkiem Brazylii) • Analogowy: D-Sub, 15-stykowy (kabel niedostarczony, za wyjątkiem Japonii) • Uniwersalna magistrala szeregową (USB): USB, 9-stykowy
Wymiary (z podstawą)	
Wysokość (wysun.)	534,15 mm (21,03 cala)
Wysokość (wsun.)	384,15 mm (15,12 cala)
Szerokość	609,90 mm (24,01 cala)
Głębokość	190,10 mm (7,48 cala)
Wymiary (bez podstawy)	
Wysokość	359,60 mm (14,16 cala)
Szerokość	609,90 mm (24,01 cala)
Głębokość	52,15 mm (2,05 cala)
Wymiary podstawy	
Wysokość (wysun.)	428,30 mm (16,68 cala)
Wysokość (wsun.)	381,50 mm (15,02 cala)
Szerokość	268,00 mm (10,55 cala)
Głębokość	190,10 mm (7,48 cala)
Podstawa	268,00 x 185,00 mm (10,55 cala x 7,28 cala)
Masa	
Masa z opakowaniem	9,31 kg (20,52 funta)
Masa z zamontowaną podstawą i kablami	6,77 kg (14,93 funta)
Masa bez zespołu podstawy (bez kabli)	4,38 kg (9,66 funta)
Masa zespołu podstawy	1,89 kg (4,17 funta)
Połysk ramki przedniej	Czarna ramka 2-4 jednostki połysku



Charakterystyki środowiskowe

Model	P2222H/P2222H WOST/P2422H/P2422H WOST/ P2722H
Zgodność ze standardami	
<ul style="list-style-type: none"> • Monitor z certyfikatem ENERGY STAR. • Klasa EPEAT Gold systemu klasyfikacji U.S. EPEAT zależy od kraju. Status rejestracji wg kraju można sprawdzić na stronie internetowej www.epeat.net. • Zgodność z RoHS. • TCO Certified & TCO Certified Edge. • Monitor bez BFR/PVC (oprócz kabli zewnętrznych). • Spełnia wymagania NFPA 99 w zakresie prądu upływu. • Szkło bez związków arsenu i brak związków rtęci wyłącznie w przypadku panelu. 	
Temperatura	
Działanie	0°C do 40°C (32°F do 104°F)
Bez działania	<ul style="list-style-type: none"> • Przechowywanie: -20°C do 60°C (-4°F do 140°F) • Transport: -20°C do 60°C (-4°F do 140°F)
Wilgotność	
Działanie	10% do 80% (bez kondensacji)
Bez działania	<ul style="list-style-type: none"> • Przechowywanie: od 5% do 90% (bez kondensacji) • Transport: od 5% do 90% (bez kondensacji)
Wysokość nad poziomem morza	
Działanie (maks.)	5 000 m (16 400 stóp)
Bez działania (maks.)	12 192 m (40 000 ft)
Odprowadzanie ciepła P2222H/ P2222H WOST	<ul style="list-style-type: none"> • 157,32 BTU/godzinę (maksymalne) • 40,36 BTU/godzinę (tryb włączenia)



Odprowadzanie ciepła P2422H/ P2422H WOST	<ul style="list-style-type: none"> · 164,16 BTU/godzinę (maksymalne) · 41,04 BTU/godzinę (tryb włączenia)
Odprowadzanie ciepła P2722H	<ul style="list-style-type: none"> · 188,10 BTU/godzinę (maksymalne) · 51,30 BTU/godzinę (tryb włączenia)



Przypisanie styków

Złącze VGA

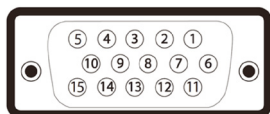

Numer styku	15-stykowa strona podłączonego kabla sygnałowego
1	Video-Czerwony
2	Video-Zielony
3	Video-Niebieski
4	GND
5	Autotest
6	GND-R
7	GND-G
8	GND-B
9	Komputer 5 V/3,3 V
10	GND-synchr.
11	GND
12	Dane DDC
13	Synchr. pozioma
14	Synchr. pionowa
15	Zegar DDC



Złącze DisplayPort

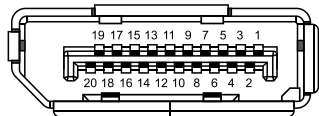

Numer styku	20-stykowa strona podłączonego kabla sygnałowego
1	ML3 (n)
2	GND
3	ML3 (p)
4	ML2 (n)
5	GND
6	ML2 (p)
7	ML1 (n)
8	GND
9	ML1 (p)
10	ML0 (n)
11	GND
12	ML0 (p)
13	GND
14	GND
15	AUX (p)
16	GND
17	AUX (n)
18	Wykrywanie bez wyłączenia
19	Re-PWR
20	+3,3 V DP_PWR



Złącze HDMI

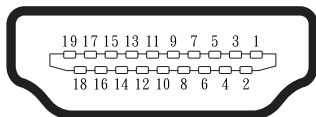

Numer styku	19-stykowa strona podłączonego kabla sygnałowego
1	DANE TMDS 2+
2	DANE TMDS 2 EKTRAN
3	DANE TMDS 2-
4	DANE TMDS 1+
5	DANE TMDS 1 EKTRAN
6	DANE TMDS 1-
7	DANE TMDS 0+
8	DANE TMDS 0 EKTRAN
9	DANE TMDS 0-
10	ZEGAR TMDS+
11	ZEGAR TMDS EKTRAN
12	ZEGAR TMDS-
13	CEC
14	Zarezerwowane (normalnie zwarte na urządzeniu)
15	ZEGAR DDC (SCL)
16	DANE DDC (SDA)
17	Masa DDC/CEC
18	ZASILANIE +5 V
19	WYKRYWANIE BEZ WYŁĄCZANIA



Interfejs uniwersalnej magistrali szeregowej (USB)

W rozdziale tym zawarto informacje o gniazdach USB dostępnych w monitorze.

SuperSpeed USB 5 Gbps (USB3.2 Gen 1)

Szybkość transferu	Szybkość przesyłania danych	Maksymalna, obsługiwana moc (każdy port)
SuperSpeed	5 Gbps	4,5 W
High speed	480 Mbps	4,5 W
Full speed	12 Mbps	4,5 W

Port USB 3.0 przesyłania danych

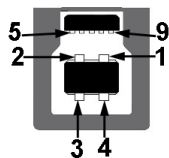

Numer styku	9-stykowa strona złącza
1	VCC
2	D-
3	D+
4	GND
5	SSTX-
6	SSTX+
7	GND
8	SSRX-
9	SSRX+



Port USB 3.2 pobierania danych



Numer styku	9-stykowa strona złącza
1	VCC
2	D-
3	D+
4	GND
5	SSRX-
6	SSRX+
7	GND
8	SSTX-
9	SSTX+

 **UWAGA:** Funkcjonalność SuperSpeed USB 5 Gbps (USB 3.2 Gen1), wymaga komputera z obsługą SuperSpeed USB 5 Gbps (USB 3.2 Gen1).

 **UWAGA:** Porty USB monitora działają tylko wtedy, gdy monitor jest włączony lub jest w trybie oszczędzania energii. Jeżeli monitor zostanie wyłączony a następnie włączony, może potrwać kilka sekund zanim podłączone urządzenia peryferyjne powrócą do normalnego działania.

Zgodność z Plug and Play

Monitor można zainstalować w dowolnym systemie zgodnym z Plug and Play. Monitor automatycznie udostępni dla komputera dane EDID (Extended Display Identification Data) poprzez protokoły DDC (Display Data Channel), dlatego system może wykonać automatyczną konfigurację i optymalizację ustawień. Większość instalacji monitorów jest automatyczna, w razie potrzeby możesz wybrać inne ustawienia. Aby uzyskać dalsze informacje dotyczące zmiany monitora, sprawdź [Obsługa monitora](#).



Polityka jakości i pikseli monitora LCD

Podczas procesu produkcji monitorów LCD, może się zdarzyć, że jeden lub więcej pikseli utrwali się w niezmienionym stanie, ale są one trudne do zauważenia i nie wpływają na jakość ani użyteczność monitora. Dalsze informacje o polityce jakości i pikseli monitora Dell można znaleźć na stronie pomocy technicznej Dell, pod adresem www.dell.com/pixelguidelines.

Wskazówki dotyczące konserwacji

Czyszczenie monitora

 **OSTRZEŻENIE:** Przed czyszczeniem monitora należy odłączyć od gniazdka elektrycznego kabel zasilający monitora.

 **PRZESTROGA:** Przed czyszczeniem monitora należy przeczytać i zastosować się do [Instrukcje bezpieczeństwa](#).

Podczas rozpakowywania, czyszczenia lub obsługi monitora należy przestrzegać poniższych zaleceń:

- W celu oczyszczenia ekranu należy zwilżyć nieznacznie wodą miękką, czystą szmatkę. Jeśli to możliwe należy używać specjalnych chusteczek do czyszczenia ekranu lub środków odpowiednich do czyszczenia powłok antystatycznych. Nie należy używać benzenu, rozcieńczalnika, amoniaku, ściernych środków czyszczących lub sprężonego powietrza.
- Do czyszczenia monitora należy używać nieznacznie zwilżonej szmatki. Należy unikać używania jakichkolwiek detergentów, ponieważ niektóre detergenty pozostawiają na monitorze mleczny osad.
- Jeśli po rozpakowaniu monitora zauważony zostanie biały proszek należy wytrzeć go szmatką.
- Podczas obsługi monitora należy zachować ostrożność, ponieważ zarysowanie monitora o ciemnych kolorach powoduje pozostawienie białych śladów.
- Aby uzyskać najlepszą jakość obrazu na monitorze należy używać dynamicznie zmieniający wygaszacz ekranu i wyłączać monitor, gdy nie jest używany.



Ustawianie monitora

Podłączanie podstawy

 **UWAGA:** Po dostarczeniu monitora z fabryki, podstawa jest odłączona.

 **UWAGA:** Poniższa procedura dotyczy podstawy dostarczonej z monitorem. W przypadku podłączania podstawy innej firmy należy zapoznać się z dołączoną do niej dokumentacją.

1. Wykonaj instrukcje zamieszczone na klapkach kartonu, aby wyjąć podstawę z górnego zabezpieczenia.
2. Wyjmij płytę podstawy i wspornik podstawy z zabezpieczenia opakowania.

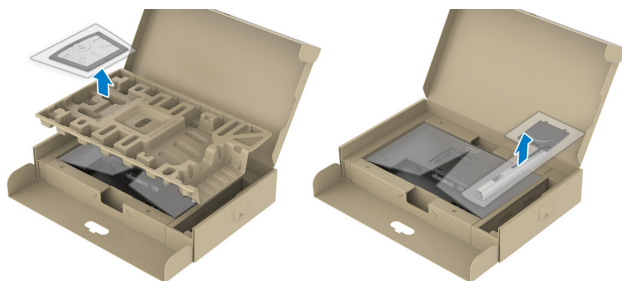

 **UWAGA:** Grafiki służą wyłącznie jako ilustracje. Wygląd zabezpieczenia opakowania może być różny.

3. Włóż występy podstawy do końca otworów we wsporniku podstawy.
4. Unieś uchwyt śruby i przekręć ją zgodnie z ruchem wskazówek zegara.
5. Po dokładnym dokręceniu śruby umieść jej uchwyt równo we wgłębieniu.

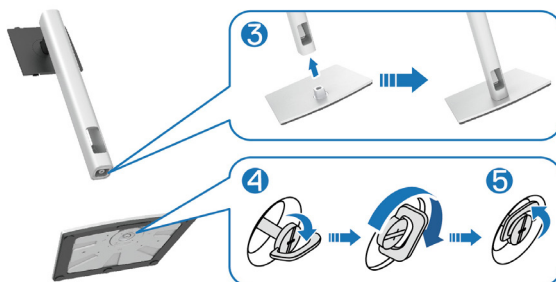

6. Unieś osłonę, jak pokazano na rysunku w celu dostępu do obszaru VESA w celu montażu podstawy.



UWAGA: Przed zamontowaniem zespołu podstawy do wyświetlacza, aby zapewnić miejsce na montaż należy się upewnić, że jest otwarta kłapa płyty przedniej.

7. Przymocuj zespół podstawy do wyświetlacza.
- Dopasuj dwa zaczepy w górnej części podstawy do rowków z tyłu wyświetlacza.
 - Dociśnij podstawę do momentu zablokowania na miejscu.



- Przytrzymaj płytę podstawy i ostrożnie podnieś monitor, a następnie umieść go na płaskiej powierzchni.

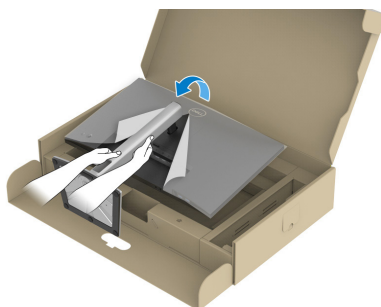

UWAGA: Monitor należy podnosić z zachowaniem ostrożności, aby zapobiec jego wyślizgnięciu i upadkowi.

- Zdejmij pokrywę z monitora.

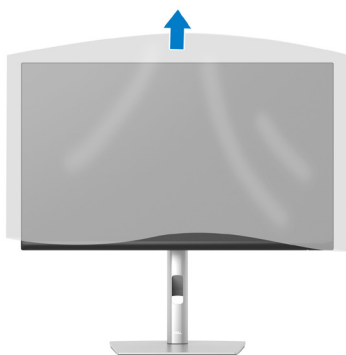

Podłączenie monitora

⚠ OSTRZEŻENIE: Przed rozpoczęciem jakichkolwiek procedur z tej części wykonaj [Instrukcje bezpieczeństwa](#).

✍ UWAGA: Nie należy podłączać jednocześnie wszystkich kabli do monitora. Przed podłączeniem kabli do monitora zalecane jest ich przeprowadzenie przez otwór do zarządzania kablami.

W celu podłączenia monitora do komputera:

1. Wyłącz komputer i odłącz kabel zasilający.
2. Podłącz kabel DisplayPort (dostarczony z monitorem) od monitora do komputera.
3. Podłącz kabel HDMI lub kabel VGA (zakup opcjonalny) od monitora do komputera.
4. Podłącz kabel USB wysyłania danych (dostarczony z monitorem) do odpowiedniego portu USB 3.0 komputera. (Aby uzyskać dalsze informacje, patrz [Widok z dołu](#))
5. Podłącz urządzenia peryferyjne USB do portów SuperSpeed USB 5 Gbps (USB3.2 Gen 1) na monitorze.

Podłączenie kabla DisplayPort i kabla USB

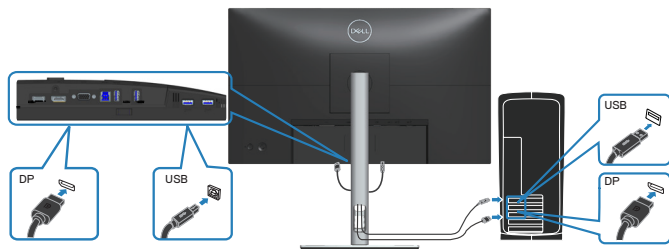

Podłączenie kabla HDMI (opcjonalny)

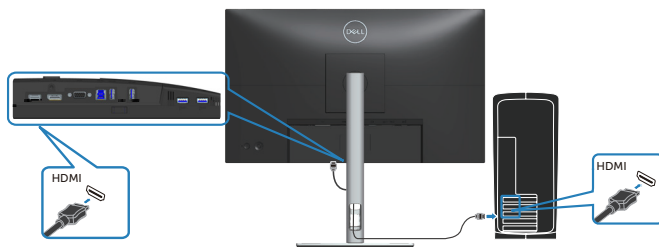

Podłączenie kabla VGA (opcjonalny)

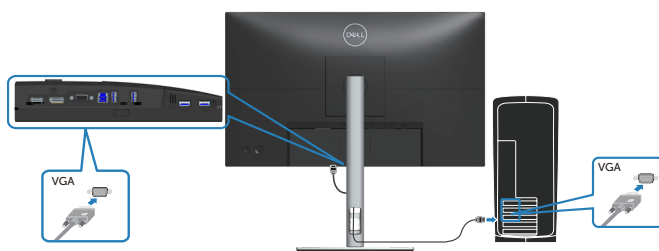

6. Podłącz kable zasilające komputera i monitora do ściennego gniazda zasilania.

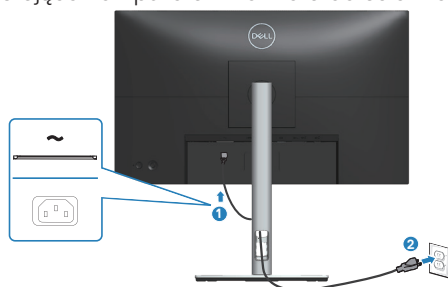

Porządkowanie kabli



Użyj gniazda do prowadzenia kabli w celu uporządkowania kabli podłączonych do monitora.

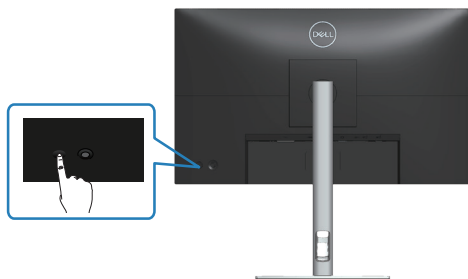

7. Włącz monitor.



Demontaż podstawy

-  **UWAGA:** Aby zapobiec zarysowaniu ekranu podczas zdejmowania podstawy, monitor należy położyć na miękkiej i czystej powierzchni.
-  **UWAGA:** Poniższa procedura dotyczy wyłącznie podstawy dostarczonej z monitorem. W przypadku podłączania podstawy innej firmy należy zapoznać się z dołączoną do niej dokumentacją.



1. Połóż monitor na miękkiej tkaninie lub poduszce na krawędzi biurka.
2. Naciśnij i przytrzymaj przycisk zwalniania podstawy z tyłu wyświetlacza.
3. Unieś zespół podstawy i odłącz go od monitora.



Montaż na ścianie (opcjonalnie)

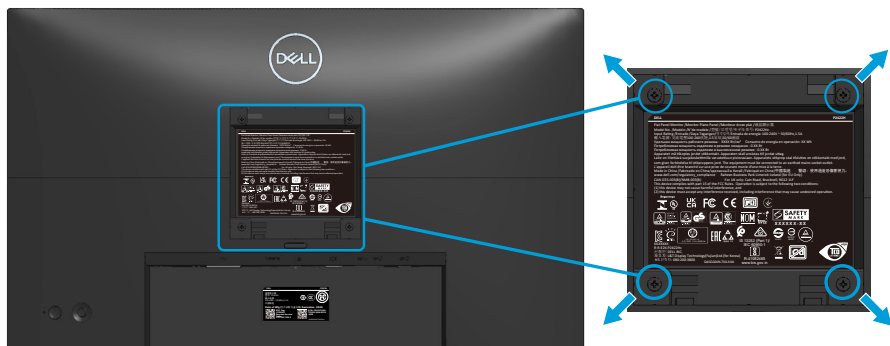

(Wymiary śruby: M4 x 10 mm).

Należy zapoznać się z dokumentacją dostarczoną z zestawem do montażu ściennego zgodnym z VESA.

1. Połóż wyświetlacz na miękkiej tkaninie lub poduszce na brzegu biurka.
2. Zdemontuj podstawę. Patrz [Demontaż podstawy](#).
3. Odkręć cztery śruby mocujące pokrywę tylną wyświetlacza.
4. Przymocuj do monitora wspornik montażowy z zestawu do mocowania na ścianie do wyświetlacza.
5. W celu zamocowania monitora na ścianie należy zapoznać się z dokumentacją dostarczoną z zestawem do montażu na ścianie.

UWAGA: Do używania wyłącznie ze wspornikami do montażu na ścianie z certyfikatem UL, CSA lub GS o minimalnym udźwigu/nośności 11,28 kg (P2222H/P2222H WOST) / 13,56 kg (P2422H/P2422H WOST) / 17,52 kg (P2722H).



Obsługa monitora

Włączanie zasilania monitora

Naciśnij przycisk Zasilanie w celu włączenia monitora.

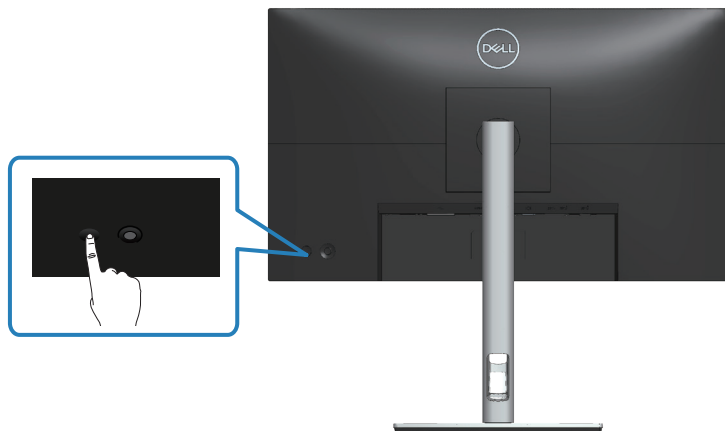

Sterowanie joystickiem

Użyj sterowania joystickiem z tyłu monitora, aby wykonać regulacje w menu ekranowym (OSD).

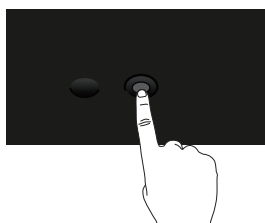

1. Naciśnij joystick, aby wyświetlić interfejs uruchamiania menu.
2. Przesuń joystick w górę/w dół/w lewo/w prawo w celu przełączenia pomiędzy opcjami.
3. Ponownie naciśnij joystick w celu potwierdzenia wyboru.



Korzystanie z menu ekranowego (OSD)



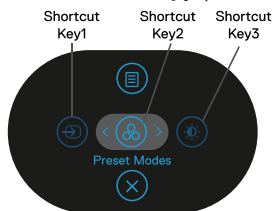

Dostęp do interfejsu uruchamiania menu

Po przełączeniu lub naciśnięciu joysticka, pojawi się interfejs uruchamiania menu, umożliwiający dostęp do menu głównego OSD i funkcji skrótów.

Aby wybrać funkcję, przesunij joystick.



W tabeli poniżej znajduje się opis funkcji interfejsu uruchamiania menu:





	Joystick	Opis
1	 Shortcut key (Przycisk skrótu)/Input Source (Źródło wejścia)	Do wyboru źródła wejścia z listy sygnałów wideo, które mogą być podłączone do używanego monitora.
2	 Shortcut key (Przycisk skrótu)/Preset Modes (Tryby ustawień wstępnych)	Do wyboru preferowanego trybu kolorów z listy trybów ustawień wstępnych.
3	 Shortcut key (Przycisk skrótu)/Brightness (Jasność)/Contrast (Kontrast)	W celu dostępu do suwaków regulacji jasności i kontrastu.
4	 Menu	W celu uruchomienia menu głównego menu ekranowego (OSD). Patrz Uzyskiwanie dostępu do menu OSD .
5	 OK	Do wychodzenia z interfejsu uruchamiania menu.

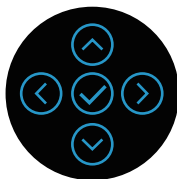

Używanie przycisków nawigacji

Przy aktywnym menu głównym OSD, przesunąć joystick w celu konfiguracji ustawień, używając przycisków nawigacji wyświetlonych poniżej OSD.



	Joystick	Opis
1	 W górę	Użyj kierunku W górę do regulacji (zwiększenia zakresów) elementów w menu OSD.
2	 W dół	Użyj kierunku W dół do regulacji (zmniejszenia zakresów) elementów w menu OSD.
3	 W lewo	Dla wszystkich pierwszych poziomów na liście menu, strzałka W lewo umożliwia wyjście/zamknięcie menu OSD.
4	 W prawo	Dla wszystkich innych poziomów, poza pierwszym poziomem na liście menu, strzałka W prawo umożliwia przejście do następnego poziomu.
5	 OK	Naciśnij joystick w celu potwierdzenia swojego wyboru.







Uzyskiwanie dostępu do menu OSD

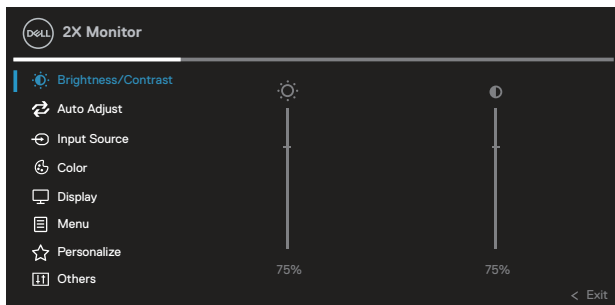





UWAGA: Po zmianie ustawień, a następnie przejściu do innego menu lub opuszczeniu menu OSD, monitor automatycznie zapisuje te zmiany. Zmiany zostaną także zapisane, po zmianie ustawień i oczekiwaniu na zniknięcie menu OSD.

1. Wybierz ikonę , aby uruchomić OSD i wyświetlić menu główne.



2. Naciśnij kierunki  i  w celu przejścia pomiędzy opcjami ustawień. Po przesunięciu z jednej ikony na drugą, zostanie podświetlona opcja.
3. Naciśnij raz kierunki  lub  w celu uaktywnienia podświetlonej opcji.

UWAGA: Wyświetlane przyciski kierunkowe (i przycisk OK) mogą się różnić, zgodnie z wybranym menu. Użyj dostępnych przycisków do dokonania swojego wyboru.

4. Naciśnij kierunki  i , aby wybrać wymagany parametr.
5. W celu wykonania zmian naciśnij , a następnie użyj kierunków  i , zgodnie ze wskazaniem w menu.
6. Wybierz , aby powrócić do menu głównego.



Ikona

Menu i
podmenu

Opis



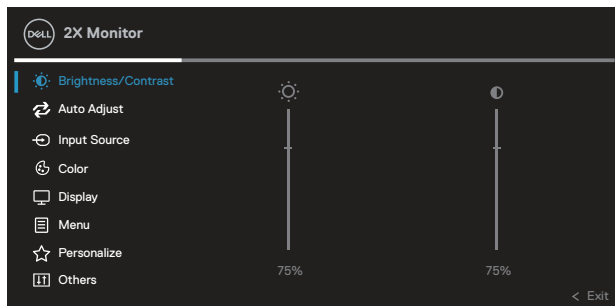

**Brightness/
Contrast
(Jasność/
Kontrast)**

Użyj to menu, aby uaktywnić regulację **Brightness/
Contrast (Jasność/Kontrast)**.





**Brightness
(Jasność)**

Brightness (Jasność) reguluje luminancję podświetlenia.

Naciśnij kierunek , aby zwiększyć jasność i naciśnij kierunek  w celu zmniejszenia jasności (min. 0 / maks. 100).

**Contrast
(Kontrast)**

Najpierw wyreguluj **Brightness (Jasność)**, a następnie wyreguluj **Contrast (Kontrast)** tylko wtedy, gdy niezbędna jest dalsza regulacja

Naciśnij kierunek , aby zwiększyć kontrast i naciśnij kierunek  w celu zmniejszenia kontrastu (min. 0 / maks. 100).

Funkcja **Contrast (Kontrast)**, reguluje stopień różnicy pomiędzy ciemnymi i jasnymi obszarami na ekranie.





Auto Adjust (Automatyczna regulacja)

Użyj to menu do uaktywnienia **Auto Adjust (Automatyczna regulacja)** (dostępne wyłącznie dla wejścia VGA).

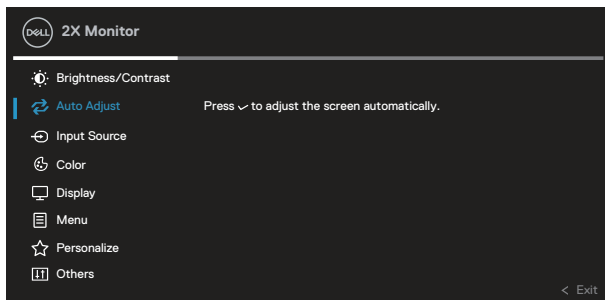

Auto Adjust (Automatyczna regulacja), umożliwia autoregulację monitora w celu dostosowania do przychodzącego sygnału wideo. Po użyciu **Auto Adjust (Automatyczna regulacja)**, można dalej wyregulować monitor za pomocą elementów sterowania **Pixel Clock (Zegar pikseli)** (Coarse (Zgrubnie)) i **Phase (Faza)** (Fine (Dokładnie)) w ustawieniach **Display (Wyświetlacz)**.

UWAGA: W większości przypadków, **Auto Adjust (Automatyczna regulacja)** zapewnia najlepszy obraz dla konfiguracji użytkownika.

UWAGA: Opcja **Auto Adjust (Automatyczna regulacja)** jest dostępna wyłącznie podczas używania złącza analogowego (VGA).





Input Source (Źródło wejścia)

Użyj menu **Input Source (Źródło wejścia)** do wyboru pomiędzy różnymi sygnałami wideo, które można podłączyć do monitora.

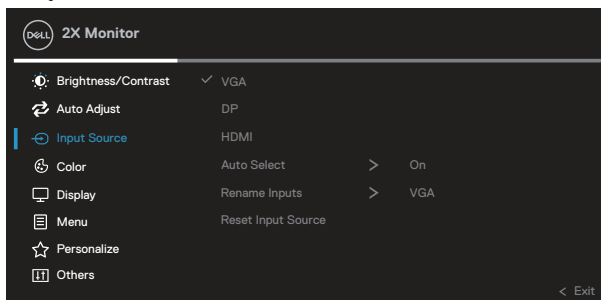

VGA

Wybierz wejście **VGA**, gdy używane jest złącze analogowe (VGA). Naciśnij , aby wybrać źródło wejścia VGA.

DP

Wybierz wejście **DP**, gdy używane jest złącze DisplayPort. Naciśnij , aby wybrać źródło wejścia DP.

HDMI

Wybierz wejście **HDMI**, gdy używane jest złącze HDMI. Naciśnij , aby wybrać źródło wejścia HDMI.

Auto Select (Automatyczny wybór)

Wybierz **Auto Select (Automatyczny wybór)** w celu wyszukania dostępnych sygnałów wejścia.

Rename Inputs (Zmiana nazwy wejść)

Reset Input Source (Resetuj źródło wejścia)

Wybierz tę opcję, aby przywrócić domyślne źródło wejścia.





Color (Kolor) Użyj **Color (Kolor)** do regulacji trybu ustawień koloru.

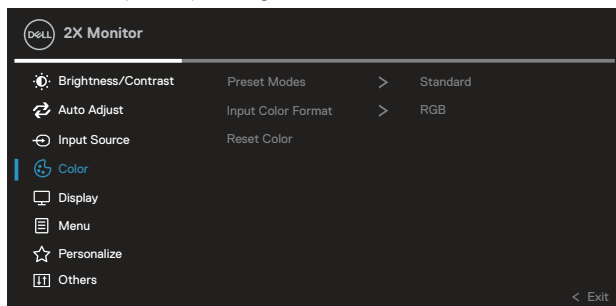



Preset Modes (Tryby ustawień wstępnych)

Umożliwia wybór z listy trybów wstępnych ustawień koloru.

- **Standard (Standardowe):** Załadowanie domyślnych ustawień koloru monitora. To jest domyślny tryb ustawień wstępnych.
- **Movie (Film):** Ładowanie ustawień kolorów, idealnych do filmów.
- **Game (Gra):** Ładowanie ustawień kolorów, idealnych do większości gier.
- **Warm (Ciepłe):** Zwiększenie temperatury kolorów. Z odcieniem czerwonym/żółtym ekran wydaje się cieplejszy.
- **Cool (Zimne):** Zmniejszenie temperatury kolorów. Z odcieniem niebieskim, ekran wydaje się zimniejszy.
- **Custom Color (Kolory niestandardowe):** Umożliwia ręczną regulację ustawień kolorów.



Naciśnij kierunki  i  w celu regulacji wartości trzech kolorów (R, G, B) i utworzenia własnego trybu wstępnych ustawień kolorów.

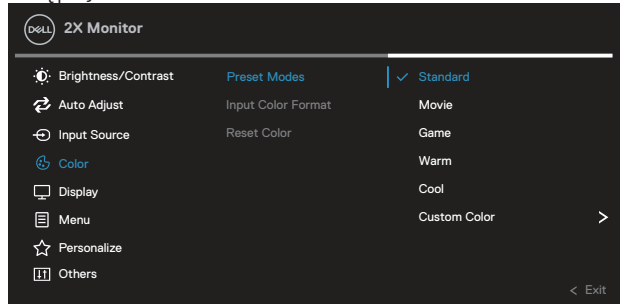



Input Color Format (Wprowadź format koloru)

Umożliwia ustawienie trybu wejścia wideo na:

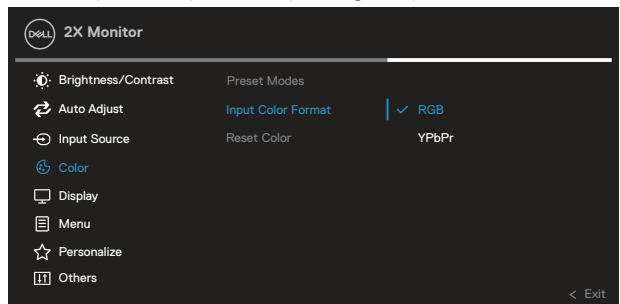
- **RGB**: Wybierz tę opcję, jeśli monitor jest podłączony do komputera lub odtwarzacza DVD, za pomocą kabla HDMI.
- **YCbCr(digital)/YPbPr(analog) (YCbCr(cyfrowe)/YPbPr(analogowe))**: Wybierz tę opcję, jeśli odtwarzacz DVD obsługuje tylko wyjście YCbCr(cyfrowe)/YPbPr(analogowe).



Hue (Barwa)



Funkcja ta umożliwi przesunięcie koloru obrazu wideo na zielony lub purpurowy. Używane do dopasowania wymaganego koloru odcienia skóry. Użyj  lub  do regulacji barwy w zakresie 0 do 100.

Naciśnij , aby zwiększyć zielony odcień obrazu wideo.

Naciśnij , aby zwiększyć purpurowy odcień obrazu wideo.

 **UWAGA: Ustawienie Hue (Barwa) można dostosować wyłącznie po wybraniu trybu Movie (Film) lub Game (Gra).**

Saturation (Nasylenie)

Umożliwia regulację nasycenia koloru obrazu wideo. Użyj  lub  do regulacji nasycenia w zakresie 0 do 100.

Naciśnij , aby zwiększyć monochromatyczny wygląd obrazu wideo.

Naciśnij , aby zwiększyć kolorowy wygląd obrazu wideo.

 **UWAGA: Ustawienie Saturation (Nasylenie) można dostosować wyłącznie po wybraniu trybu Movie (Film) lub Game (Gra).**









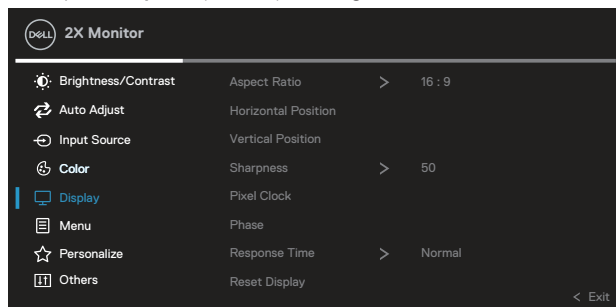



Reset Color (Resetowanie kolorów)

Przywracanie fabrycznych, domyślnych ustawień kolorów monitora.



Display (Ekran) Użyj opcji Display (Ekran) do regulacji ustawień obrazu.



Aspect Ratio (Współczynnik proporcji)	Regulacja współczynnika proporcji do 16:9, 4:3 lub 5:4.
Horizontal Position (Pozycja pozioma)	Użyj  lub  do regulacji przesunięcia obrazu w lewo lub w prawo. Minimalna wartość wynosi '0' (). Minimalna wartość wynosi '100' ().
Vertical Position (Pozycja pionowa)	Użyj  lub  do regulacji przesunięcia obrazu w górę lub w dół. Minimalna wartość wynosi '0' (). Minimalna wartość wynosi '100' (). UWAGA: Regulacje Horizontal Position (Pozycja pozioma) i Vertical Position (Pozycja pionowa) , są dostępne wyłącznie dla wejścia VGA.
Sharpness (Ostrość)	Ta funkcja sprawia, że obraz wygląda na bardziej ostry lub bardziej miękki. Użyj przycisku  lub  do regulacji ostrości w zakresie od 0 do 100.
Pixel Clock (Zegar pikseli)	Regulacje Phase (Faza) i Pixel Clock (Zegar pikseli) , umożliwiają dostosowanie monitora do swoich preferencji. Użyj do regulacji  lub  , dla uzyskania najlepszej jakości obrazu.
Phase (Faza)	Jeśli poprzez użycie regulacji Phase (Faza) , nie można uzyskać satysfakcjonujących wyników, użyj regulacji Pixel Clock (Zegar pikseli) (zgrubnie), a następnie ponownie użyj regulacji Phase (Faza) (dokładnie). UWAGA: Regulacje Pixel Clock (Zegar pikseli) i Phase (Faza) , można dostosować tylko dla wejścia VGA.
Response Time (Czas odpowiedzi)	Umożliwia ustawienie Response Time (Czas odpowiedzi) na Normal (Normalny) lub Fast (Szybki) .
Reset Display (Resetowanie wyświetlacza)	Resetowanie wszystkich ustawień wyświetlacza do fabrycznych, wartości domyślnych.





Menu

Wybierz tę opcję, aby wyregulować ustawienia OSD, takie jak języki OSD, czas pozostawiania menu na ekranie, itd.

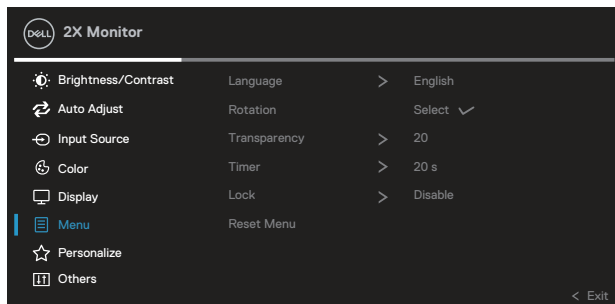

Language (Język)

Opcja Język umożliwia ustawienie jednego z ośmiu języków menu ekranowego (Angielski, Hiszpański, Francuski, Niemiecki, Portugalski (Brazylijski), Rosyjski, Uproszczony Chiński lub Japoński).

Rotation (Obrót)

Obrót OSD o 90 stopni, przeciwnie do kierunku ruchu wskazówek zegara. Umożliwia dostosowanie menu odpowiednio do ustawienia opcji Display Rotation (Obrót monitora).

Transparency (Przejrzystość)

Wybierz tę opcję, aby zmienić przezroczystość menu, poprzez naciśnięcie kierunków lub w zakresie od 0 do 100.

Timer (Zegar)

Czas wyświetlania OSD: ustawia czas utrzymywania aktywności menu OSD, po ostatnim naciśnięciu kierunku.

Użyj przycisków lub do regulacji suwaka w 1 sekundowych przyrostach, od 5 do 60 sekund.



Lock (Blokada) Kontrola dostępu użytkownika do regulacji. Użytkownik może wybrać jedną z następujących pozycji: Menu Button (Przycisk menu), Power Button (Przycisk zasilania), Menu + Power Buttons (Przyciski Menu + zasilania), Disable (Wyłącz).

Reset Menu (Resetowanie menu) Resetowanie wszystkich ustawień OSD do fabrycznych, wstępnie ustawionych wartości.



Personalize (Personalizuj) Wybierz tę opcję, aby wyregulować ustawienia personalizacji.

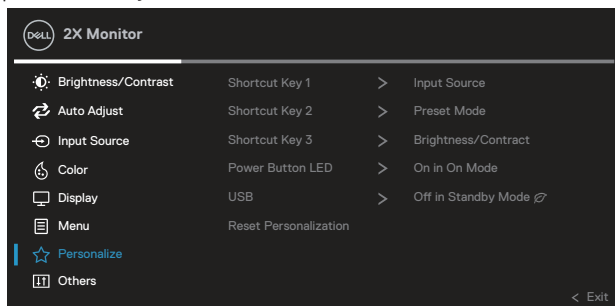

Shortcut Key 1 (Przycisk skrótu 1)

Shortcut Key 2 (Przycisk skrótu 2)

Shortcut Key 3 (Przycisk skrótu 3)

Umożliwia ustawienie funkcji spośród **Preset Modes** (Tryby ustawień wstępnych), **Brightness/Contrast** (Jasność/Kontrast), **Auto Adjust** (Automatyczna regulacja), **Input Source** (Źródło wejścia), **Aspect Ratio** (Współczynnik proporcji), **Rotation** (Obrót), **Display Info** (Informacja o wyświetlaczu) i jej ustawienie, jako przycisk skrótu.

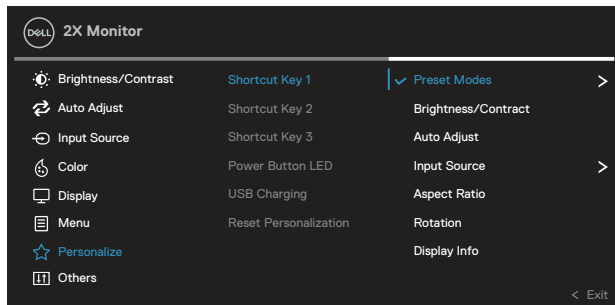

Power Button LED (Dioda LED przycisku zasilania)

Umożliwia ustawienie włączenia lub wyłączenia wskaźnika LED zasilania w celu oszczędzania energii.

USB

Umożliwia włączenie lub wyłączenie działania USB, w trybie oczekiwania monitora.

Reset Personalization (Resetowanie personalizacji)

Resetowanie wszystkich ustawień menu **Personalize** (Personalizacja) do ustawień domyślnych.





Others (Pozostałe)

Wybierz tę opcję, aby dostosować ustawienia menu OSD, takie jak DDC/CI, LCD Conditioning (Kondycjonowanie LCD) itp.

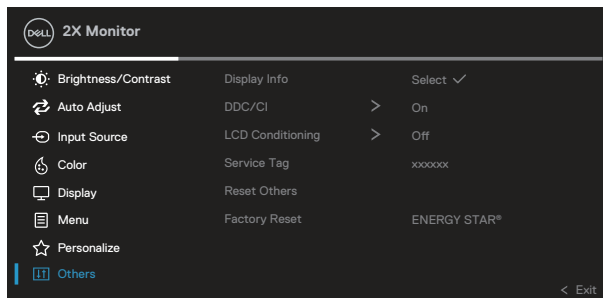

Display Info (Informacja o wyświetlaczu)

Wyświetlanie bieżących ustawień monitora.



DDC/CI

DDC/CI (Kanał wyświetlanych danych/interfejs poleceń), umożliwia wykonanie przez oprogramowanie komputera regulacji parametrów monitora (jasność, zrównoważenie kolorów, itd.).

Tę funkcję można wyłączyć poprzez wybranie **Off (Wył.)**.

Włącz tę funkcję wybierając opcję on (włącz), w celu zapewnienia najwyższej jakości obsługi i optymalnego działania monitora.

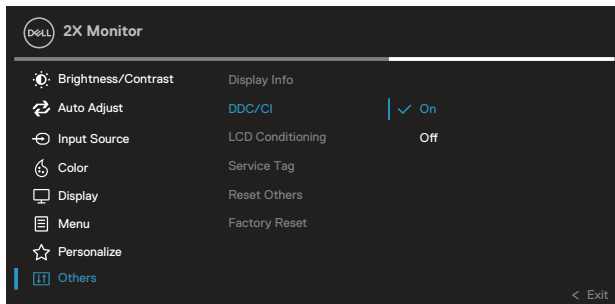

LCD Conditioning (Kondycjonowanie LCD)

Funkcja ta pomaga w zmniejszeniu ilości przypadków zatrzymywania obrazu. Zależnie od stopnia zatrzymania obrazu, program może działać przez dłuższy czas. Wybierz opcję On (Wł.), aby rozpocząć kondycjonowanie LCD.

Service Tag (Kod serwisowy)

Wyświetlanie numeru kodu serwisowego monitora. Kod serwisowy to unikatowy identyfikator alfanumeryczny, na podstawie którego firma Dell może określić specyfikacje produktu i uzyskać dostęp do informacji o gwarancji.

 **UWAGA: Kod serwisowy znajduje się także na etykiecie na pokrywie tylnej.**

Reset Others (Resetuj inne)

Resetowanie wszystkich ustawień menu other setting (Inne ustawienia) do fabrycznych, wstępnie ustawionych wartości.



Factory Reset (Resetowanie do ustawień fabrycznych)

Resetowanie wszystkich domyślnych ustawień fabrycznych do wartości początkowych.

Dostępne są także ustawienia dla testów ENERGY STAR®.

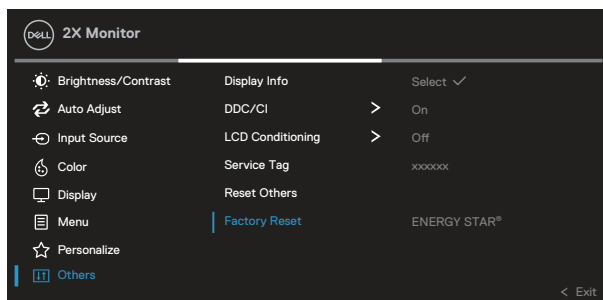

UWAGA: Monitor ma wbudowaną funkcję automatycznej kalibracji jasności w celu skompensowania starzenia się diod LED.



Menu and Power button lock (Blokada przycisków menu i zasilania)

Uniemożliwia użytkownikom dostęp lub zmianę ustawień menu OSD na wyświetlaczu.

Domyślnie, ustawienie blokady przycisku Menu i przycisku zasilania jest wyłączone.

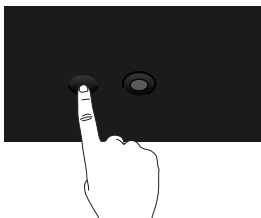

Aby uzyskać dostęp do menu blokady, naciśnij i przytrzymaj kierunek W górę lub W dół albo W lewo lub W prawo na cztery sekundy. Menu blokady pojawia się w dolnym, prawym rogu wyświetlacza.

UWAGA: Dostęp do menu blokady można uzyskać z użyciem tej metody, gdy przyciski Menu i zasilania są w stanie odblokowania.

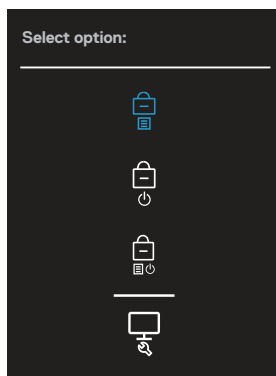





Aby uzyskać dostęp do menu odblokowania, naciśnij i przytrzymaj kierunek W górę lub W dół albo W lewo lub W prawo na cztery sekundy. Menu odblokowania pojawia się w dolnym, prawym rogu wyświetlacza.

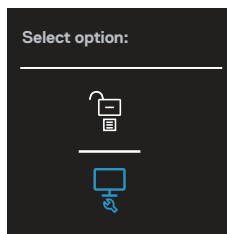

 **UWAGA:** Dostęp do menu odblokowania można uzyskać, gdy przyciski Menu i zasilania są w stanie zablokowania.



Dostępne są trzy opcje blokady.

	Menu	Opis
1	Menu Buttons (Przyciski menu) 	Po wybraniu Menu Buttons (Przyciski Menu) , nie można zmienić ustawień menu OSD. Zablokowane zostaną wszystkie przyciski oprócz przycisku zasilania.
2	Power Button (Przycisk zasilania) 	Po wybraniu Power Button (Przycisk zasilania) , wyświetlacza nie można wyłączyć z użyciem przycisku zasilania.
3	Menu + Power Buttons (Przyciski menu i zasilania) 	Po wybraniu Menu + Power Buttons (Przyciski Menu + Zasilanie) , nie można zmienić ustawień menu OSD i przycisk zasilania jest zablokowany.
4	Wbudowane testy diagnostyczne 	Więcej informacji można znaleźć w części Wbudowane testy diagnostyczne .



 **UWAGA: Aby uzyskać dostęp do menu Lock (Blokada) lub Unlock (Odblokowanie) - Naciśnij i przytrzymaj kierunek W górę lub W dół albo W lewo lub W prawo na cztery sekundy.**

W następujących scenariuszach, ikona  pojawia się na środku wyświetlacza:

- Po naciśnięciu kierunku W górę lub W dół albo W lewo lub W prawo. Oznacza to, że przyciski menu OSD są w stanie zablokowania.
- Po naciśnięciu przycisku zasilania. Oznacza to, że przycisk zasilania jest w stanie zablokowania.
- Po naciśnięciu kierunku W górę lub W dół albo W lewo lub W prawo albo przycisku zasilania. Oznacza to, że przyciski menu OSD i przycisk zasilania są w stanie zablokowania.

Odblokowanie menu OSD i przycisków zasilania:

1. Naciśnij i przytrzymaj kierunek W górę lub W dół albo W lewo lub W prawo na cztery sekundy. Pojawi się menu odblokowania.
2. Wybierz ikonę odblokowania , aby odblokować przyciski na wyświetlaczu.



Komunikaty ostrzeżeń OSD

Jeśli monitor nie obsługuje określonego trybu rozdzielczości, wyświetlony zostanie poniższy komunikat:

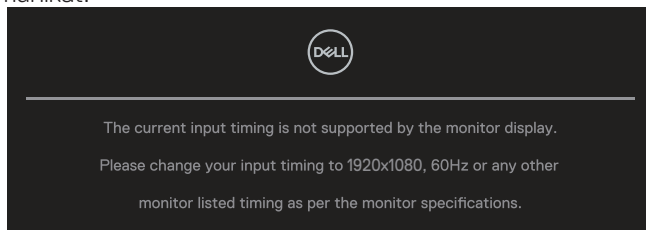

Oznacza to, że monitor nie może zsynchronizować się z sygnałem odbieranym z komputera. Sprawdź [Dane techniczne monitora](#) w celu uzyskania informacji o zakresach częstotliwości poziomej i pionowej, obsługiwanych przez ten monitor. Zalecany tryb to **1920 x 1080**.

 **UWAGA: Komunikat może się nieco różnić w zależności od podłączonego źródła sygnału wejściowego.**

Przed wyłączeniem funkcji **DDC/CI**, pojawi się następujący komunikat:

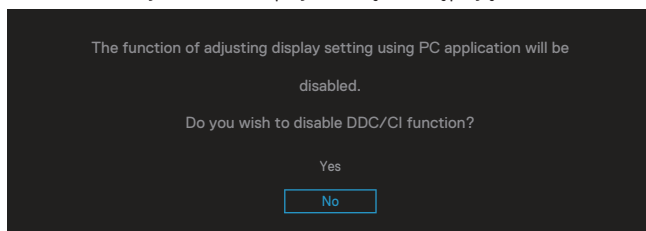

Przed uaktywnieniem funkcji **Lock (Blokada)**, pojawi się następujący komunikat:

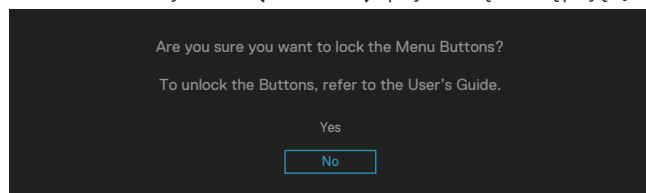

Po przejściu monitora do trybu oszczędzania energii, pojawi się następujący komunikat:

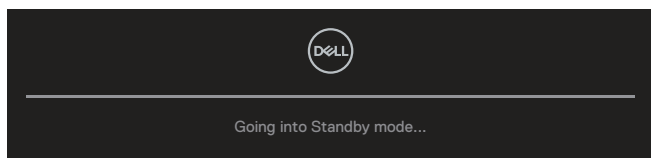

Uaktywń komputer i wznów działanie monitora, aby uzyskać dostęp do menu OSD.

UWAGA: Komunikat może się nieco różnić w zależności od podłączonego źródła sygnału wejściowego.

Jeśli nie jest podłączony kabel VGA, HDMI lub DisplayPort, pojawi się pokazane poniżej pływające okno dialogowe. Po pozostawieniu w tym stanie na 4 minuty, monitor przejdzie do trybu Standby (Oczekiwanie).

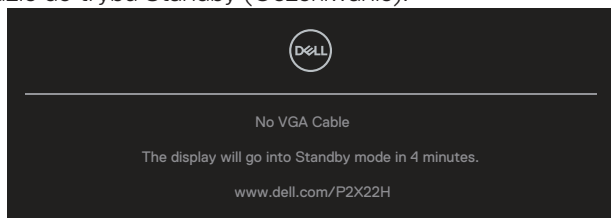

lub

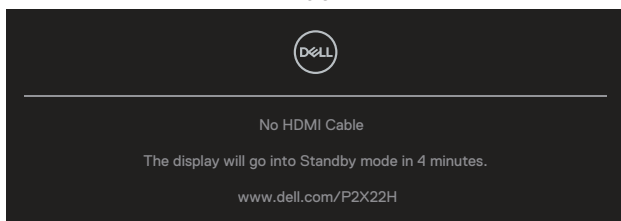

lub

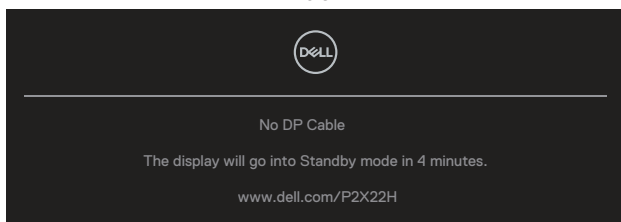

UWAGA: Komunikat może się nieco różnić w zależności od podłączonego źródła sygnału wejściowego.



Pokazane poniżej okno Power Warning Message (Komunikat ostrzeżenia związany z zasilaniem), stosuje się do funkcji **Brightness (Jasność)**, przy pierwszej regulacji poziomu jasności przez użytkownika, powyżej poziomu domyślnego.

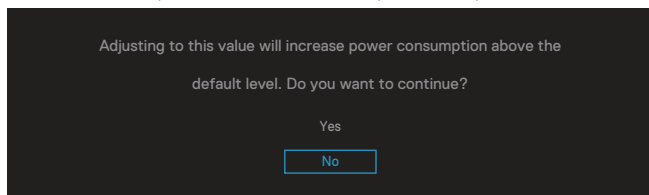

Po wybraniu **Factory Reset (Zerowanie do ustawień fabrycznych)**, pojawi się następujący komunikat:

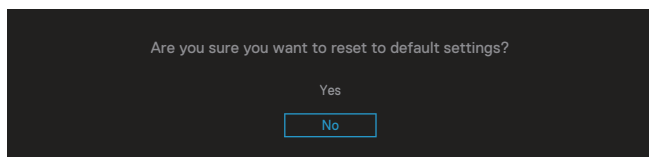

Po wybraniu „Yes (Tak)” w celu wyzerowania do ustawień domyślnych, pojawi się następujący komunikat:

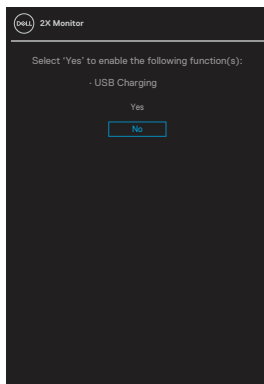

Więcej informacji można znaleźć w części [Rozwiązywanie problemów](#).



Ustawianie maksymalnej rozdzielczości

Aby ustawić maksymalną rozdzielczość dla monitora:

W systemach Windows 7, Windows 8, Windows 8.1:

1. W systemie Windows 8 lub Windows 8.1 wybierz kafelek Pulpit, aby przełączyć na klasyczny wygląd pulpitu.
2. Kliknij prawym przyciskiem na pulpicie i kliknij **Screen Resolution (Rozdzielczość ekranu)**.
3. Kliknij rozwijaną listę rozdzielczości ekranu i wybierz **1920 x 1080**.
4. Kliknij **OK**.

W Windows 10 i Windows 11:

1. Kliknij prawym przyciskiem dowolne miejsce na pulpicie i kliknij **Display Settings (Ustawienia ekranu)**.
2. Jeżeli podłączonych jest więcej niż jeden monitor upewnij się, że wybrano **P2X22H**.
3. Kliknij rozwijaną listę Display Resolution (Rozdzielczość ekranu) i wybierz **1920 x 1080**.
4. Kliknij **Keep changes (Zachowaj zmiany)**.

Jeśli nie jest widoczna opcja **1920 x 1080**, może to oznaczać konieczność aktualizacji sterownika karty graficznej. W zależności od komputera, wykonaj jedną z następujących procedur:

W przypadku posiadania komputera desktop lub komputera przenośnego Dell:

- Przejdź na stronę www.dell.com/support, wprowadź kod serwisowy komputera i pobierz najnowszy sterownik dla posiadanej karty graficznej.
- Jeśli używany jest komputer innej marki niż Dell (przenośny lub desktop):
- Przejdź na stronę pomocy technicznej dla komputera i pobierz najnowsze sterowniki grafiki.
 - Przejdź do strony sieciowej producenta karty graficznej i pobierz najnowsze sterowniki karty graficznej.



Nachylenie, przekręcanie i wysuwanie w pionie

UWAGA: Następujące instrukcje dotyczą wyłącznie montażu podstawy dostarczonej z monitorem. Po zamontowaniu podstawy zakupionej z dowolnego, innego źródła, wykonaj instrukcje instalacji, dostarczone z podstawą.

Nachylenie, przekręcanie

Przy zamontowanej podstawie, monitor można nachylać i przekręcać, dla uzyskania najbardziej wygodnego kąta widzenia.

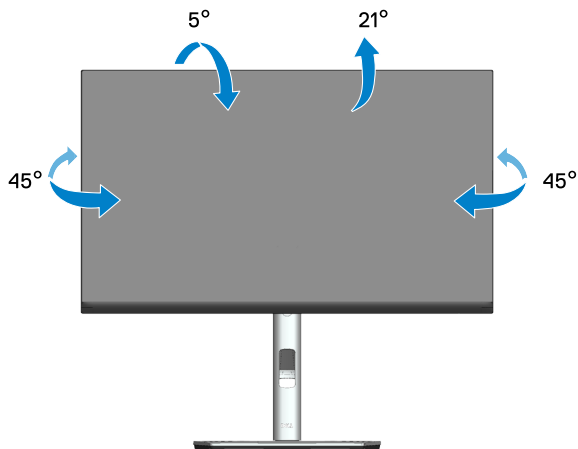

UWAGA: Po dostarczeniu monitora z fabryki, podstawa jest odłączona.

Wysuwanie w pionie

UWAGA: Podstawę można wysunąć w pionie do wysokości 150 mm.

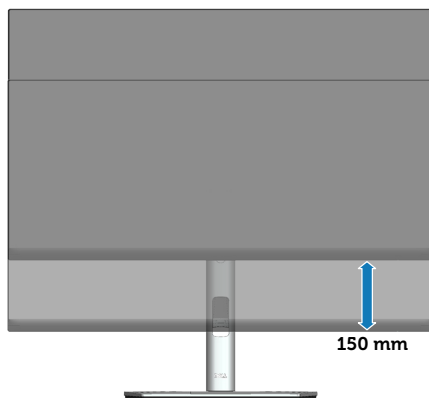

Obracanie monitora

Przed obróceniem monitora należy go całkowicie wysunąć w pionie (Wysuwanie w pionie) i do końca przechylić w górę, aby uniknąć uderzenia dolną krawędzią.

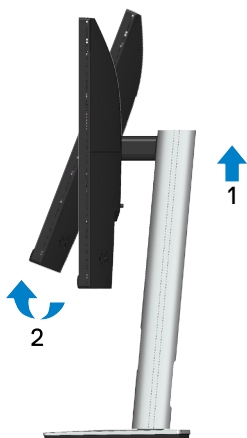

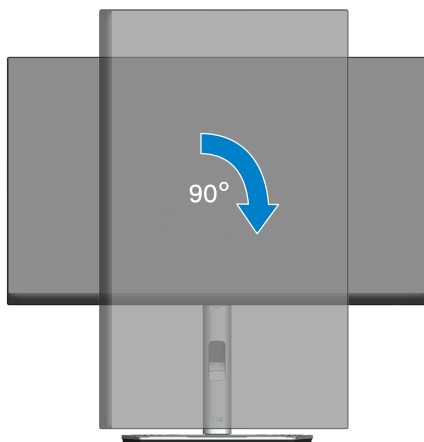

Obrót w prawo

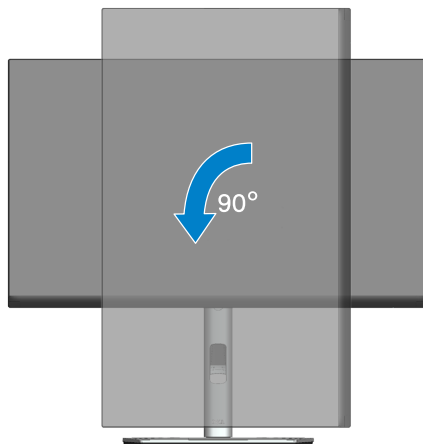

Obrót w lewo



-  **UWAGA:** Do użycia funkcji obrotu ekranu (widok poziomy lub pionowy) z komputerem Dell wymagany jest zaktualizowany sterownik graficzny, który nie jest dołączony do monitora. Aby pobrać sterownik karty graficznej, należy przejść na stronę www.dell.com/support i sprawdzić w części Download (Pobieranie) dla Video Drivers (Sterowniki kart graficznych), czy są dostępne najnowsze aktualizacje sterownika.
-  **UWAGA:** W trybie widoku pionowego może dojść do obniżenia wydajności w wymagających graficznie aplikacjach (gry 3D itp.).



Regulacja ustawień obrotu wyświetlania posiadanego systemu

Po obróceniu monitora należy wykonać poniższą procedurę w celu regulacji ustawień obróconego wyświetlania w systemie.

 **UWAGA: W przypadku używania monitora z komputerem firmy innej niż Dell należy przejść na stronę internetową ze sterownikiem karty graficznej lub na stronę producenta komputera w celu uzyskania informacji o obracaniu 'treści' na ekranie.**

Aby dostosować ustawienia obrotu wyświetlania:

1. Kliknij prawym przyciskiem na pulpicie i kliknij **Properties (Właściwości)**.
2. Wybierz zakładkę **Settings (Ustawienia)** i kliknij **Advanced (Zaawansowane)**.
3. Jeżeli posiadana jest karta graficzna ATI, wybierz zakładkę **Rotation (Obrót)** i ustaw preferowany obrót.
4. Jeżeli posiadana jest karta graficzna NVIDIA, kliknij kartę **NVIDIA**, w lewej kolumnie wybierz pozycję **NVRotate**, a następnie wybierz preferowany obrót.
5. Jeżeli posiadana jest karta graficzna Intel®, wybierz zakładkę grafiki **Intel**, kliknij **Graphic Properties (Właściwości grafiki)**, wybierz zakładkę **Rotation (Obrót)**, a następnie ustaw preferowany obrót.

 **UWAGA: Jeżeli nie widać opcji obrotu lub działa ona nieprawidłowo, przejdź na stronę www.dell.com/support i pobierz najnowszy sterownik dla swojej karty graficznej.**



Rozwiązywanie problemów

⚠ OSTRZEŻENIE: Przed rozpoczęciem jakichkolwiek procedur z tej części wykonaj [Instrukcje bezpieczeństwa](#).

Autotest

Monitor ma funkcję autotestu, umożliwiającą sprawdzenie poprawności jego działania. Jeśli monitor i komputer są prawidłowo podłączone, ale ekran monitora pozostaje ciemny należy uruchomić autotest monitora, wykonując następujące czynności:

1. Wyłącz komputer i monitor.
2. Odłącz wszystkie kable wideo od monitora. Dzięki temu komputer nie będzie brał udziału w procedurze.
3. Włącz monitor.

Jeśli monitor nie wykrywa sygnału wideo i działa prawidłowo, powinno pojawić się pływające okno dialogowe (na czarnym tle). W trybie autotestu, dioda LED zasilania świeci białym światłem. W zależności od wybranego wejścia, będzie także stale przewijane na ekranie jedno z pokazanych poniżej okien dialogowych.

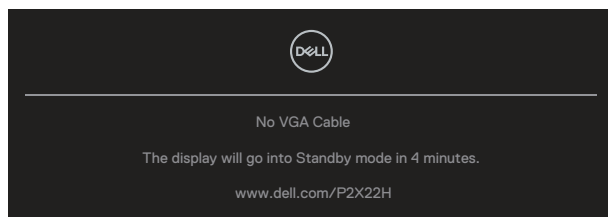

lub

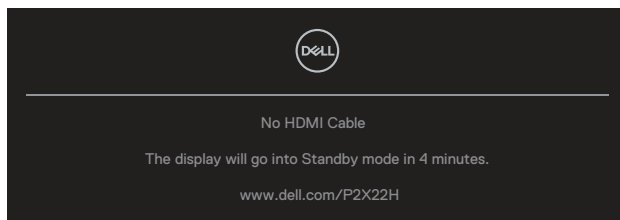

lub



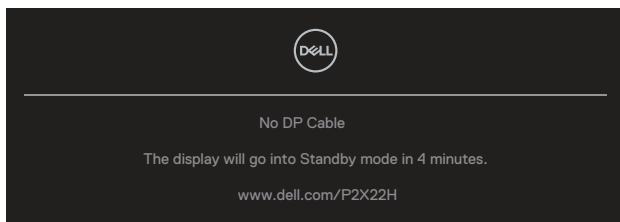

4. To okno pojawia się także przy normalnym działaniu systemu, po odłączeniu lub uszkodzeniu kabla wideo.
5. Wyłącz monitor i podłącz ponownie kabel wideo; następnie włącz komputer i monitor.

Jeśli po zastosowaniu poprzedniej procedury ekran monitora pozostaje pusty, sprawdź kartę graficzną i komputer, ponieważ monitor działa prawidłowo.



Wbudowane testy diagnostyczne

Monitor ma wbudowane narzędzie diagnostyczne, które umożliwia określenie, czy nieprawidłowości działania ekranu są powiązane z monitorem czy z komputerem i kartą graficzną.

Aby uruchomić wbudowane testy diagnostyczne:

1. Upewnij się, że ekran jest czysty (na powierzchni ekranu nie ma kurzu).
2. Przesuń i przytrzymaj joystick w górę/w dół/w lewo/w prawo na około 4 sekundy, aż do wyświetlenia rozwijanego menu.



3. Przesuń joystick, aby podświetlić ikonę Diagnostyka , a następnie naciśnij joystick w celu potwierdzenia. Pojawi się szary wzorec testowy.

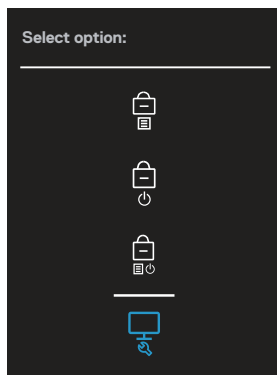

4. Uważnie sprawdź ekran pod kątem nieprawidłowości.
5. Naciśnij joystick w celu zmiany wzorców testowych.
6. Powtórz czynności 4 i 5, aby sprawdzić wyświetlanie kolorów czerwonego, zielonego, niebieskiego, czarnego, białego i tekstowego.
7. Naciśnij joystick w celu zakończenia działania programu diagnostycznego.



Typowe problemy

Następująca tabela zawiera ogólne informacje o mogących wystąpić typowych problemach związanych z monitorem i możliwe rozwiązania.

Typowe objawy	Możliwe rozwiązania
Brak wideo/nie świeci dioda LED zasilania	<p>Upewnij się, że kabel wideo jest prawidłowo podłączony do monitora i zamocowany.</p> <ul style="list-style-type: none">• Sprawdź, czy prawidłowo działa gniazdo zasilania, wykorzystując do tego celu inne urządzenie elektryczne.• Upewnij się, że przycisk zasilania został naciśnięty.• Upewnij się, że w menu Input Source (Źródło wejścia) wybrane zostało prawidłowe źródło wejścia.
Brak wideo/włączona dioda LED zasilania	<ul style="list-style-type: none">• Zwiększ jasność i kontrast w menu OSD.• Wykonaj autotest monitora.• Sprawdź, czy nie są wygięte lub złamane styki złącza kabla wideo.• Uruchom wbudowane testy diagnostyczne.• Upewnij się, że w menu Input Source (Źródło wejścia) wybrane zostało prawidłowe źródło wejścia.
Słaba ostrość	<ul style="list-style-type: none">• Wyliminuj przedłużacze kabli wideo.• Wyzeruj monitor do ustawień fabrycznych (Factory Reset (Resetowanie do ustawień fabrycznych)).• Zmień rozdzielczość video na prawidłowy współczynnik proporcji.
Drżący/skaczący obraz wideo	<ul style="list-style-type: none">• Wyzeruj monitor do ustawień fabrycznych (Factory Reset (Resetowanie do ustawień fabrycznych)).• Sprawdź czynniki środowiskowe.• Zmień lokalizację monitora i sprawdź go w innym pomieszczeniu.



Brakujące piksele	<ul style="list-style-type: none"> • Włącz i wyłącz zasilanie. • Piksel trwale wyłączony to naturalny defekt, który występuje w technologii LCD. • Dalsze informacje o polityce jakości i pikseli monitora LCD, można sprawdzić na stronie pomocy technicznej Dell, pod adresem: www.dell.com/pixelguidelines.
Wadliwe piksele	<ul style="list-style-type: none"> • Włącz i wyłącz zasilanie. • Piksel trwale wyłączony to naturalny defekt, który występuje w technologii LCD. • Dalsze informacje o polityce jakości i pikseli monitora LCD, można sprawdzić na stronie pomocy technicznej Dell, pod adresem: www.dell.com/pixelguidelines.
Problemy dotyczące jasności	<ul style="list-style-type: none"> • Wyzeruj monitor do ustawień fabrycznych (Factory Reset (Resetowanie do ustawień fabrycznych)). • Wyreguluj jasność i kontrast przez OSD.
Zniekształcenie geometryczne	<ul style="list-style-type: none"> • Wyzeruj monitor do ustawień fabrycznych (Factory Reset (Resetowanie do ustawień fabrycznych)). • Wyreguluj elementy sterowania w poziomie i w pionie przez OSD.
Pozyczne/pionowe linie	<ul style="list-style-type: none"> • Wyzeruj monitor do ustawień fabrycznych (Factory Reset (Resetowanie do ustawień fabrycznych)). • Wykonaj autotest monitora i sprawdź, czy linie są widoczne także w trybie autotestu. • Sprawdź, czy nie są wygięte lub złamane styki złącza kabla wideo. • Uruchom wbudowane testy diagnostyczne.
Problemy związane z synchronizacją	<ul style="list-style-type: none"> • Wyzeruj monitor do ustawień fabrycznych (Factory Reset (Resetowanie do ustawień fabrycznych)). • Wykonaj autotest monitora i sprawdź, czy obraz ekranowy jest zniekształcony także w trybie autotestu. • Sprawdź, czy nie są wygięte lub złamane styki złącza kabla wideo. • Uruchom ponownie komputer w trybie bezpiecznym.



Problemy związane z bezpieczeństwem	<ul style="list-style-type: none"> • Nie należy wykonywać żadnych czynności rozwiązywania problemów. • Należy jak najszybciej skontaktować się z Dell.
Okresowe problemy	<ul style="list-style-type: none"> • Upewnij się, że kabel wideo łączący monitor z komputerem jest prawidłowo podłączony i zamocowany. • Wyzeruj monitor do ustawień fabrycznych (Factory Reset (Resetowanie do ustawień fabrycznych)). • Wykonaj autotest monitora i sprawdź, czy okresowe problemy pojawiają się także w trybie autotestu.
Brak koloru	<ul style="list-style-type: none"> • Wykonaj autotest monitora. • Upewnij się, że kabel wideo łączący monitor z komputerem jest prawidłowo podłączony i zamocowany. • Sprawdź, czy nie są wygięte lub złamane styki złącza kabla wideo.
Nieprawidłowy kolor	<ul style="list-style-type: none"> • Zmień Color Setting Mode (Tryb ustawień koloru) w ustawieniach Color (Kolor) menu ekranowego na Graphics (Grafika) lub Video (Wideo), w zależności od aplikacji. • Spróbuj użyć innej pozycji Preset Modes (Tryby ustawień wstępnych) w ustawieniach Color (Kolor) OSD. Wyreguluj wartość R/G/B w ustawieniach Custom Color (Kolor niestandardowy) w menu Color (Kolor) OSD. • Zmień Input Color Format (Format koloru wejściowego) na RGB lub YCbCr(cyfrowy)/YPbPr(analogowy) w ustawieniach Color (Kolor) OSD. • Uruchom wbudowane testy diagnostyczne.
Długotrwałe utrzymywanie statycznego obrazu na monitorze	<ul style="list-style-type: none"> • Ustawienie wyłączenia ekranu po kilku minutach bezczynności ekranu. Elementy te można dostosować w ustawieniach Windows Power Options (Opcje zasilania Windows) lub w Mac Energy Saver. • Alternatywnie, użyj dynamicznie zmienianego wygaszacza ekranu.
Odbicia lub przeregulowanie obrazu	<ul style="list-style-type: none"> • Ustaw Response Time (Czas odpowiedzi) w menu OSD Display (Ekran) na Normal (Normalny) lub Fast (Szybki) w zależności od aplikacji i zastosowania.



Problemy charakterystyczne dla produktu

Charakterystyczne objawy Możliwe rozwiązania

Za mały obraz ekranowy

- Sprawdź ustawienie **Aspect Ratio (Współczynnik proporcji)** w ustawieniach **Display (Wyświetlacz)** OSD.
- Wyzeruj monitor do ustawień fabrycznych (**Factory Reset (Resetowanie do ustawień fabrycznych)**).

Nie można wyregulować monitora joystickiem

- Wyłącz monitor, odłącz przewód zasilający, podłącz go ponownie, a następnie włącz monitor.
- Sprawdź, czy nie jest zablokowane menu ekranowe (OSD). Jeśli tak, przesunij i przytrzymaj joystick w górę/w dół/w lewo/w prawo na 4 sekundy w celu odblokowania (dodatkowe informacje, patrz [Menu and Power button lock \(Blokada przycisków menu i zasilania\)](#)).

Brak sygnału wejścia po naciśnięciu elementów sterowania użytkownika

- Sprawdź źródło sygnału. Upewnij się, że komputer nie znajduje się w trybie Standby (Oczekiwanie), przesuwając mysz lub naciskając dowolny klawisz na klawiaturze.
- Sprawdź, czy kabel wideo jest prawidłowo podłączony. W razie potrzeby odłącz i podłącz ponownie kabel wideo.
- Zresetuj komputer lub odtwarzacz wideo.

Obraz nie wypełnia całego ekranu

- Ze względu na różne formaty wideo (współczynnik proporcji) DVD, monitor może wyświetlać obraz na pełnym ekranie.
- Uruchom wbudowane testy diagnostyczne.



Problemy specyficzne dla interfejsu uniwersalnej magistrali szeregowej (USB)

Charakterystyczne objawy Możliwe rozwiązania

Interfejs USB nie działa

- Sprawdź, czy monitor jest włączony.
- Podłącz ponownie kabel przesyłania danych do komputera.
- Ponownie podłącz urządzenia peryferyjne USB (złącze pobierania danych).
- Wyłącz i ponownie włącz monitor.
- Ponownie uruchom komputer.
- Niektóre urządzenia USB, takie jak przenośny dysk twardy, wymagają źródła zasilania o większej mocy; podłącz bezpośrednio napęd do komputera.

Wolne działanie interfejsu Super-Speed USB 5 Gbps (USB 3.2 Gen1)

- Sprawdź, czy używany komputer jest zgodny z SuperSpeed USB 5 Gbps (USB 3.2 Gen1).
- Niektóre komputery są wyposażone w porty USB 3.2, USB 2.0 i USB 1.1. Upewnij się, że zastosowane zostało prawidłowe gniazdo USB.
- Podłącz ponownie kabel przesyłania danych do komputera.
- Ponownie podłącz urządzenia peryferyjne USB (złącze pobierania danych).
- Ponownie uruchom komputer.

Bezprzewodowe urządzenia peryferyjne USB przestają działać po podłączeniu urządzenia USB 3.2

- Zwiększ odległość między urządzeniem peryferyjnym USB 3.2, a bezprzewodowym odbiornikiem USB.
- Ustaw bezprzewodowy odbiornik USB możliwie najbliżej bezprzewodowych urządzeń peryferyjnych USB.
- Użyj kabla przedłużającego USB do ustawienia bezprzewodowego odbiornika USB tak daleko jak to możliwe od gniazda USB 3.2.



Dodatek

 **OSTRZEŻENIE:** Używanie elementów sterowania, regulacji lub procedur, innych niż określone w tej dokumentacji, może spowodować narażenie na porażenie prądem elektrycznym, zagrożenia związane z prądem elektrycznym i/lub zagrożenia mechaniczne.

Informacje dotyczące instrukcji bezpieczeństwa można znaleźć w dokumencie **Informacje dotyczące bezpieczeństwa, środowiska i przepisów (SERI)**.

Uwagi FCC (tylko USA) i inne informacje dotyczące przepisów

Uwagi FCC i inne informacje dotyczące przepisów, można sprawdzić na stronie internetowej zgodności z przepisami, pod adresem www.dell.com/regulatory_compliance.

Kontaktowanie się z firmą Dell

W przypadku klientów w Stanach Zjednoczonych, należy dzwonić pod numer 800-WWW-DELL (800-999-3355).

 **UWAGA:** Przy braku aktywnego połączenia z Internetem, informacje kontaktowe można znaleźć na fakturze zakupu, opakowaniu, rachunku lub w katalogu produktów Dell.

Firma Dell udostępnia kilka opcji pomocy technicznej i usług online i telefonicznie. Dostępność zależy od kraju i produktu, a niektóre usługi mogą nie być dostępne w danym regionie.

- Pomoc techniczna online — www.dell.com/support/monitors
- Kontakt z firmą Dell — www.dell.com/contactdell

Baza danych produktów UE dla etykiety dotyczącej zużycia energii i arkusza informacji o produkcie

P2222H: <https://eprel.ec.europa.eu/qr/549695>

P2422H: <https://eprel.ec.europa.eu/qr/550826>

P2722H: <https://eprel.ec.europa.eu/qr/545529>

P2222H WOST: <https://eprel.ec.europa.eu/qr/562066>

P2422H WOST: <https://eprel.ec.europa.eu/qr/562073>

