

TOSHIBA



ZMYWARKA DO NACZYŃ INSTRUKCJA OBSŁUGI

Model:



DW-15F3EE(BS)-PL

Przed użyciem ZMYWARKI przeczytać uważnie niniejszą instrukcję i przechowywać ją w dobrym stanie.

INSTRUKCJA BEZPIECZEŃSTWA

Wszystkie opisane instrukcje powinny być dokładnie przeczytane i przestrzegane.







- Instrukcje te są środkami ostrożności mającymi na celu zapobieganie ryzyku poważnych urazów lub śmierci użytkownika, a także wszelkich szkód materialnych.

ZNAKOWANIA	
 OSTRZEŻENIE	OSTRZEŻENIE wskazuje na duże prawdopodobieństwo poważnych urazów (*1) lub śmierci użytkownika.
 UWAGA	POUCZENIE wskazuje na duże prawdopodobieństwo poważnych urazów (*2) lub strat materialnych (*3).



(*1) Poważne urazy - urazy wymagające hospitalizacji, długiego leczenia lub ślepota, oparzenia skórne gorącym i zimnym, porażenie prądem, złamanie kości lub zatrucie.











(*2) Uraz - uraz, oparzenia skórne lub porażenie prądem, które nie wymagają hospitalizacji ani długiego leczenia.









(*3) Utrata mienia – utrata rozszerzona domów, mebli, zwierząt domowych lub zwierzątek.

SYMBOLE	
 ZABRONIONE!	 ZABRONIONE! Wskazuje czynności zabronione. Szczegółowe instrukcje zostaną podane po wewnętrznej stronie okręgu lub wokół symbolu na rysunkach lub też w formie pisemnej.
 WAŻNY	 WAŻNY! Wskazuje na działania obowiązkowe. Szczegółowe instrukcje zostaną podane po wewnętrznej stronie okręgu lub wokół symbolu na rysunkach lub też w formie pisemnej.
 UWAGA	 UWAGA! Zaleca podjęcie środków ostrożności. Szczegółowe instrukcje zostaną podane po wewnętrznej stronie trójkąta lub wokół symbolu na rysunkach lub też w formie pisemnej.











Ostrzeżenie











 Z dala od dzieci	<ul style="list-style-type: none">• Nie zezwalać na obsługę zmywarki przez osoby niepełnoletnie Zmywarka nie może być używana przez osoby (w tym dzieci) o ograniczonych zdolnościach fizycznych, sensorycznych lub umysłowych lub nieposiadające doświadczenia i wiedzy, chyba że są one pod nadzorem lub otrzymały instrukcje dotyczące obsługi urządzenia od osoby odpowiedzialnej za ich bezpieczeństwo.• Należy uważać na dzieci i upewnić się, że nie będą się one bawiły zmywarką.• Materiał opakowaniowy może być niebezpieczny dla dzieci.
 Zakaz modyfikacji	<ul style="list-style-type: none">• Nie należy demontować ani modyfikować zmywarki. Może to spowodować pożar, porażenie prądem lub awarię, a także doprowadzić do urazów ciała. Jeśli wymagana jest naprawa, należy skontaktować się ze sprzedawcą zmywarki.
 Porażenie prądem	<ul style="list-style-type: none">• Należy używać odpowiedniego źródła zasilania zgodnie z mocą podaną na tabliczce znamionowej zmywarki. Może to spowodować pożar lub porażenie prądem elektrycznym. Użycie niewłaściwego źródła zasilania może spowodować przegrzanie gniazdka i wywołać pożar.

 <p>Odłączyć wtyczkę zasilania</p>	<ul style="list-style-type: none"> Przed czyszczeniem lub konserwacją zmywarki należy najpierw odłączyć wtyczkę zasilania.
 <p>Nie dotykać mokrą ręką</p>	<ul style="list-style-type: none"> Nie należy podłączać ani odłączać wtyczki zasilania mokrą ręką. Może to spowodować porażenie prądem lub awarię, a także doprowadzić do urazów ciała.
 <p>Porażenie prądem</p>	<ul style="list-style-type: none"> Nie używać uszkodzonych przewodów zasilających, wtyczki zasilania lub luźnego gniazda zasilania. Może to spowodować porażenie prądem lub awarię, a także doprowadzić do urazów ciała lub pożarów.
 <p>Zakaz demontażu i napraw bez zezwolenia</p>	<ul style="list-style-type: none"> Nie wolno uszkodzać przewodu zasilania. Przewodów zasilania nie wolno uszkodzać, przecinać ani obrabiać lub też zginać, ciągnąć, skręcać ani wiązać. Ponadto nie wolno szarpać metalowych części przewodu zasilania, umieszczać na nim ciężarków ani zaciskać przewodu zasilania. Przewód zasilania może zostać uszkodzony i spowodować pożar lub porażenie prądem. Jeśli przewód zasilania jest uszkodzony, musi on zostać wymieniony przez producenta lub jego przedstawiciela serwisowego lub też przez personel o podobnych kwalifikacjach tak, aby zapobiec niebezpieczeństwu.
 <p>Zakaz oblewania wodą</p>	<ul style="list-style-type: none"> Nie należy oblewać wodą części korpusu głównego zmywarki. Może to spowodować wypadki z porażeniem prądem lub zwarcia.
 <p>Trzymać z dala od materiałów łatwopalnych</p>	<ul style="list-style-type: none"> Nie wkładać do zmywarki materiałów łatwopalnych. Nie wkładać do zmywarki materiałów łatwopalnych takich jak nafta, benzyna, olej lotny, rozcieńczalnik, alkohol etylowy itp. oraz naczyń zawierających takie substancje. Może to spowodować wybuch lub pożar.
 <p>Wyrzucić kurz</p>	<ul style="list-style-type: none"> Wyrzucić kurz lub brud nagromadzony na wtyczce przewodu zasilania. Nagromadzony kurz lub brud może spowodować pożar.
 <p>Zabronione</p>	<ul style="list-style-type: none"> Nie dotykać wnętrza obudowy oraz dysz parowych podczas pracy urządzenia i 30 minut po jej zakończeniu. Istnieje obawa, że mogą wystąpić poparzenia.
 <p>Instrukcja</p>	<ul style="list-style-type: none"> Wyjąć naczynia, wyczyścić filtry, przejść do obsługi minimum 30 minut po przeprowadzeniu operacji. Istnieje obawa, że mogą wystąpić poparzenia.
 <p>Zabronione</p>	<ul style="list-style-type: none"> Nie należy używać przedłużacza. Może to spowodować pożar ze względu na wysoką temperaturą.
 <p>Instrukcja</p>	<ul style="list-style-type: none"> W przypadku wystąpienia nieprawidłowości, takich jak brak ruchu ramienia spryskującego, dym lub dziwny zapach, należy natychmiast odłączyć wtyczkę zasilania i zaprzestać używania zmywarki. Należy zwrócić się do przedstawiciela, u którego zakupiono urządzenie, w celu dokonania przeglądu/naprawy. Istnieje niebezpieczeństwo porażenia prądem elektrycznym oraz pożaru na skutek wycieku prądu lub zwarcia.

 Włożyć wtyczkę	<ul style="list-style-type: none"> Włożyć wtyczkę zasilania do podstawy i poprowadzić przewód dołem. Jeśli przewód jest skierowany ku górze lub jeśli wtyczka jest włożona niekompletnie, może to spowodować pożar w wyniku wycieku prądu lub wydzielania się ciepła.
 Zabronione	<ul style="list-style-type: none"> Nie należy obsługiwać zmywarki, wkładając do jej wnętrza łatwopalne przedmioty, takie jak ręczniki i ścierki. Istnieje obawa wystąpienia pożaru.
 Instrukcja	<ul style="list-style-type: none"> Odseparować od źródła ciepła, takiego jak kuchenka gazowa, 15 cm lub więcej. Istnieje obawa wystąpienia pożarów i deformacji.
 Zabronione	<ul style="list-style-type: none"> Na urządzeniu głównym nie należy umieszczać żadnych przedmiotów. Na urządzeniu głównym nie należy umieszczać ciężkich lub gorących przedmiotów, takich jak pojemniki z wodą lub gorącą wodą, urządzenia grzewcze, szklanki, produkty elektryczne, sztućce itp. Upadek podczas otwierania i zamykania drzwi może spowodować urazy ciała. Ponadto, rozlana woda może pogorszyć izolację i spowodować wyciek elektryczny oraz pożar.
 Trzymać z dala od materiałów łatwopalnych	<ul style="list-style-type: none"> Nie należy umieszczać zmywarki w pobliżu ognia. Nie kłaść palącej się świecy lub papierosa na zmywarce. Może to spowodować pożar.
 Ostrożna instalacja	<ul style="list-style-type: none"> Upewnij się, że zmywarka może być ustawiona w miejscu o dobrym odpływie wody. Używanie zmywarki ze słabym odpływem może spowodować cofanie się wody do zmywarki i doprowadzić do porażenia prądem lub pożaru.
 Prawidłowe uziemienie	<ul style="list-style-type: none"> Zmywarka musi być uziemiona. Po uziemieniu opór prądu jest minimalny, co może zmniejszyć niebezpieczeństwo porażenia prądem, gdy zmywarka znajdzie się w stanie usterki. Przewody elektryczne tej zmywarki posiadają przewód uziemiający i wtyczkę uziemiającą. Nieprawidłowe podłączenie przewodu uziemiającego spowoduje porażenie prądem. Jeśli wystąpi usterka E3, należy wyjąć wtyczkę z gniazdka, a naprawą powinien zająć się profesjonalny elektryk lub serwis.
 Zakaz demontażu i napraw bez zezwolenia	<ul style="list-style-type: none"> Nie należy zmieniać wtyczki bez zezwolenia. Jeżeli wtyczka nie pasuje do gniazdka, odpowiednie gniazdko powinno zostać zainstalowane przez profesjonalnego elektryka.

⚠ Uwaga

 Nie ciągnąć na siłę	<ul style="list-style-type: none"> Podczas odłączania wtyczki od gniazdka nie należy ciągnąć przewodu zasilania na siłę. Wyciągać chwytając za wtyczkę. Może to spowodować porażenie prądem lub awarię oraz doprowadzić do urazów ciała.
 Nie używać	<ul style="list-style-type: none"> Nie używać mydła, proszku do prania ani innych środków do dezynfekcji rąk. Należy stosować wyłącznie proszki do mycia naczyń odpowiedni dla automatycznej zmywarki do naczyń. Może to spowodować awarię urządzenia.
 Nie myć	<ul style="list-style-type: none"> Nie myć naczyń z tworzyw sztucznych. W przypadku naczyń z tworzyw sztucznych w zmywarce można myć tylko te, które są oznaczone jako bezpieczne dla zmywarki lub w innych podobnych sytuacjach. W przypadku naczyń z tworzyw sztucznych bez oznaczeń, należy sprawdzić szczegóły u producenta naczyń.
 Środowisko zastosowania	<ul style="list-style-type: none"> Tylko do użytku wewnątrz pomieszczeń. Takie urządzenie domowe jest przeznaczone do użytku domowego, np: <ul style="list-style-type: none"> - Zastosowanie w kuchni pracowniczej w sklepie, biurze i innych środowiskach pracy; - Gospodarstwo wiejskie; - Zastosowanie dla klientów w hotelu, hotelu samochodowym i innych środowiskach mieszkalnych; - Środowisko zajazdowe
 Zakaz wspinania się	<ul style="list-style-type: none"> Nie siadać ani nie stawać na stojaku na naczynia lub drzwiach zmywarki. Może to doprowadzić do niebezpieczeństwa urazów ciała spowodowanych deformacją lub uszkodzeniem.
 Wyciągnąć wtyczkę zasilania	<ul style="list-style-type: none"> Gdy zmywarka nie jest używana przez dłuższy czas, należy wyciągnąć wtyczkę z gniazdka i zamknąć drzwiczki zmywarki. Porażenie prądem lub zwarcie może być spowodowane degradacją materiału izolacyjnego.
 Należy dbać o drzwiczki	<ul style="list-style-type: none"> Drzwiczki powinny być zamknięte, aby zapobiec potknięciu się. Otwarcie drzwiczek podczas zmywania jest bardzo niebezpieczne, gdyż gorąca woda może spowodować poparzenie.
 Dbać o bezpieczeństwo	<ul style="list-style-type: none"> Podczas wkładania przedmiotów (naczyni, narzędzi kuchennych itp.) do zmywarki: <ol style="list-style-type: none"> Należy uważać na ostre narzędzia tak, aby nie porysowały one listwy uszczelniającej drzwi. Ostrzeżenie: noże i inne ostre przyrządy należy wkładać do kosza, ostrym końcem do dołu lub na płasko.
 Dbać o czyszczenie	<ul style="list-style-type: none"> Zwilżyć miękką szmatkę łagodnym roztworem czyszczącym, następnie przetrzeć urządzenie i wytrzeć do sucha suchą szmatką.
 Uwaga	<ul style="list-style-type: none"> Po umyciu sprawdzić, czy proszek do mycia naczyń jest opróżniony. Po pierwsze, przed użyciem zmywarki należy sprawdzić, czy na panelu nie ma powiadomienia o błędzie lub nieprawidłowościach. Podczas instalowania zmywarki należy użyć nowego węża do wody. Nie należy używać aktualnego węża do wody. Maksymalne ciśnienie wlotowe wody wynosi 1 Mpa Minimalne ciśnienie wlotowe wody wynosi 0,04 Mpa.

 Ładowność	<ul style="list-style-type: none"> ● EN60436: Zalecana ilość zastawy stołowej: 160 sztuk (Kubek x7 + Spodekx7 + Szklanka x15 + Talerzyk deserowy x8 + Talerz obiadowy x8 + Talerz do zupy x7 + Miseczka deserowa x8 + Kubek x8 + Talerz deserowy z melaminy x7 + Talerz owalny x1 + Mały garnek x1 + Garnek do piekarnika x1 + Szklana miska x1 + Miska z melaminy x2 + Łyżka do zupy x14 + Widelec x15+ Nóżx15 + Łyżeczka x15 + Łyżeczka deserowa x15 + Łyżka do podawania x 2 + Widelec do podawania x1 + Sosjerka x1)
 Zabronione	<ul style="list-style-type: none"> ● Nie należy mocno naciskać na drzwiczki i korpus, ani nie wywierać nacisku skierowanego w dół na drzwiczki. Upadek może spowodować urazy ciała.
 Uwaga na przygniecenie palców	<ul style="list-style-type: none"> ● Należy uważać, aby nie zatrasnąć palców podczas otwierania i zamykania drzwiczek. Istnieje ryzyko odniesienia obrażeń podczas zatrasnięcia palców.
 Zabronione	<ul style="list-style-type: none"> ● Nie zbliżać się do otworu wylotowego. Para lub gorące powietrze mogą spowodować oparzenia.
 Uwaga na oparzenia	<ul style="list-style-type: none"> ● Podczas używania lub po użyciu zmywarki należy zwracać uwagę na wypływającą gorącą wodę. Istnieje możliwość wypływu gorącej wody o wysokiej temperaturze i związane z tym ryzyko oparzenia.
 Zabronione	<ul style="list-style-type: none"> ● Zabrania się uderzania lub stukania w zmywarkę. Porażenie prądem, wyciek elektryczny, zwarcie może spowodować pożar.
 Instrukcja	<ul style="list-style-type: none"> ● Ustawić prawidłowo filtry. Resztki zapychają się, powodując awarię.
 Zabronione	<ul style="list-style-type: none"> ● Nie wkładać lekkich i małych naczyń, takich jak plastikowe pojemniki. Jeśli zostaną one upuszczone przez ciśnienie strumienia wody, może to spowodować awarię z powodu zatkania zmywarki.
 Zabronione	<ul style="list-style-type: none"> ● Nie używać do celów innych niż suszenie naczyń w zmywarce. Może to spowodować nieprawidłowe działanie.
 Instrukcja	<ul style="list-style-type: none"> ● Ustawić urządzenie główne na twardej, równej powierzchni. Normalne działanie może nie być możliwe. Może to spowodować wyciek wody.
 Instrukcja	<ul style="list-style-type: none"> ● Podłączenie rury odpływowej należy wykonać w sposób gwarantujący pewność takiego połączenia. Może to spowodować wyciek wody.

Postępowanie

- Z opakowaniem zmywarki należy obchodzić się wyjątkowo ostrożnie.
- Wszystkie opakowania nadają się do recyklingu.
- Części plastikowe są oznaczone skrótem międzynarodowego standardu;



PE	Polietylen, np. materiał opakowania w formie tabletkowanej
PS	Polistyren, np. materiał opakowaniowy
POM	Polimetyl, np. klipsy plastikowe
ABS	Polimer, np. panel kontrolny
PP	Polipropylen, np. ścianka wewnętrzna

⚠ Ostrzeżenie

- Materiał opakowaniowy może być niebezpieczny dla dzieci!
- Utylizacja opakowania i maszyny powinna być przekazana dla centrum recyklingu.
- Gdy urządzenie nie jest w użyciu, należy wyłączyć zasilanie i zamknąć drzwi urządzenia.
- Opakowanie kartonowe wykonane jest z papieru pochodzącego z recyklingu i powinno być zebrane do ponownego recyklingu.
- Jeśli wytworzone śmieci nie zostaną odpowiednio przetworzone, to będą one szkodliwe dla środowiska i zdrowia ludzkiego, dlatego należy je odpowiednio zutylizować tak, aby zapobiec potencjalnemu zagrożeniu.



⚠ Ostrzeżenie

- Aby uzyskać więcej szczegółów na temat recyklingu produktu, należy skontaktować się z odpowiednimi wydziałami władz lokalnych lub centrum gospodarki odpadami domowymi.
- Postępowanie: Proszę nie traktować produktu jako niesklasyfikowanych odpadów komunalnych. Różne odpady muszą być poddawane specjalnemu postępowaniu oddzielnie.

Ten znak ostrzegawczy służy do zapobiegania niebezpieczeństwom dla Ciebie i innych osób.

Proszę ściśle przestrzegać.

Po przeczytaniu należy ją odpowiednio przechowywać, aby w razie potrzeby można było ją użyć.

Zawartość

Przed użyciem zmywarki należy dokładnie zapoznać się z instrukcją obsługi, która jest pomocna w użytkowaniu i konserwacji produktu.

01	Rozpoznawanie zmywarki	
	Funkcje zmywarki	10
	Panel sterowania	11
02	Ustawienie programu	
	Program mycia	13
	Uruchamianie	14
	Zmiana programu w trakcie cyklu	14
	Oszczędzanie energii	14
	Włóż dodatkowe naczynia	15
	Koniec programu zmywania	15
03	Użyj zmywarki	
	Zmiękcacz wody	16
	Dodawanie soli do zmiękczacza	17
	Funkcja środka płuczącego i detergentu	18
	Dodawanie środka płuczącego do dozownika	19
	Dodawanie detergentu do dozownika	20
	Montaż kosza na miski w zmywarce	21
	Kosz zużyte końcówki	24
	Światło UV	27
04	Czyszczenie i pielęgnacja	
	Czyszczenie filtra	28
	Czyszczenie ramion spryskujących	29
	Pielęgnacja i konserwacja	30

05	Instalacja	
	Wymiary produktu	31
	Przyłącze prądu	32
	Przyłącze wody	33
	Przyłączenie węży spustowych	33
06	Rozwiązywanie problemów	
	Przed połączeniem z centrum obsługi klienta	35
	Kody błędów	37
	Dostępność części zamiennych	37
	Specyfikacja	38

Rozpoznawanie zmywarki

Ważne:

Przed pierwszym użyciem zmywarki należy zapoznać się z poniższymi instrukcjami tak, aby zapewnić jak najlepsze rezultaty.

Funkcje zmywarki

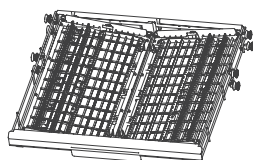
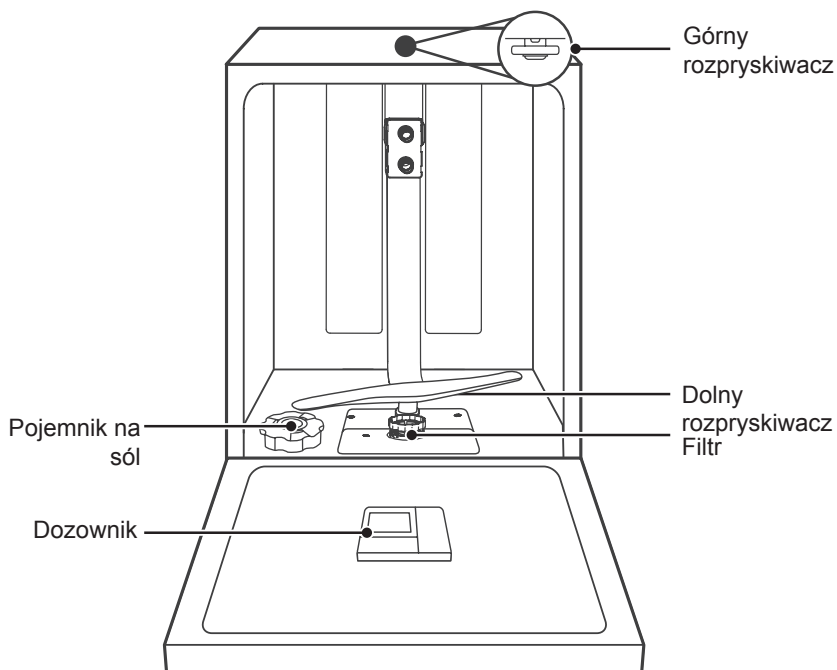

Stojak na sztućce

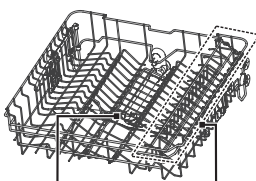



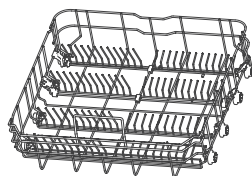





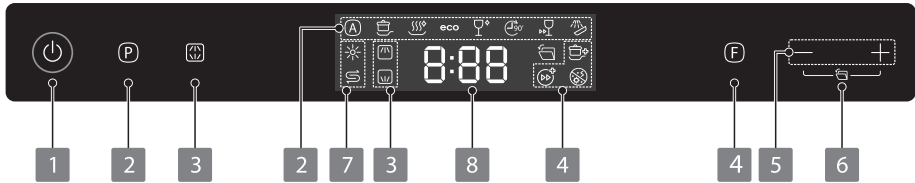

Górne ramię spryskujące
Kosz górny







Kosz dolny

Panel sterowania









1 Zasilanie	Zasilanie włącz / wyłącz
2 Program	<p>Wybierz odpowiedni program zmywania, a odpowiadający wskaźnik zaświeci się.</p> <p> AUTOMATYCZNE Przedmioty codziennego użytku o zanieczyszczeniach od niskiego do wysokiego, automatyczne wykrywanie ilości zabrudzenia.</p> <p> INTENSIVE Dla naczyń ze śladami tłuszczu oraz ciężkich, brudnych przyborów i naczyń kuchennych.</p> <p> HYGIENE Użyj, aby usunąć bakterie z Twoich stołowych i szklanych naczyń. Utrzymuje temperaturę wody na poziomie 70°C.</p> <p>eco ECO Jest to program standardowy. Do ogólnie zabrudzonych naczyń i narzędzi kuchennych (takich jak garnki, talerze, szklanki, patelnie).</p> <p> SZKŁO Dla lekko zabrudzonych naczyń i szklanek.</p> <p> 90 MIN Dla normalnie zabrudzonych przedmiotów, które wymagają szybkiego zmywania.</p> <p> SZYBKI W przypadku lekko zabrudzonych naczyń wymagany czas zmywania jest stosunkowo krótki.</p> <p> EMMEK Aby przepłukać naczynia, które planujesz umyć później w ciągu dnia.</p>
3 Alt	<p>Naciśnij przycisk aby wybrać górny lub dolny załadowany kosz, a zaświeci się odpowiedni wskaźnik.</p> <p> GÓRNY Gdy wybierzesz przycisk upper, zostanie aktywowana jedynie dysza górnego kosza. Dolna dysza nie będzie działać.</p> <p> DOLNY Gdy wybierzesz lower, zostanie aktywowana jedynie dysza dolnego kosza. Górna dysza nie będzie działać.</p>

<p>4 Funkcje</p>	<p>Wybierz funkcję a zaświeci się odpowiedni wskaźnik.</p> <p> MIOC ZMYWANIA Do mycia bardzo zabrudzonych, trudnych do umycia naczyń. Może zostać użyte jedynie z Intensive, Hygiene, Eco, Glass, 90min.</p> <p> TURBO PRĘDKOŚĆ+ Zmniejsz czas programu. Może zostać użyte jedynie z Intensive, Hygiene, Eco, Glass, 90min.</p> <p> SANITIZASYON Użyj, aby zdezynfekować swoje stołowe i szklane naczynia. Gdy zaświeca się ta ikonka, oznacza to, że światło UV działa. Można je włączyć i wyłączyć naciskając tę ikonkę.</p>
<p>5 Opóźnienie -/+</p>	<p>Nacisnąć przycisk "+", aby dodać czas opóźnienia lub nacisnąć przycisk "-", aby zmniejszyć czas opóźnienia, można zdefiniować maksymalnie 24 godziny opóźnienia.</p>
<p>6 Automatyczne otwieranie</p>	<p>Po myciu drzwi otworzą się automatycznie w celu uzyskania lepszego efektu suszenia.</p> <p>Naciśnij i przytrzymaj przez 3 sekundy przyciski Opóźnienie „-” i Opóźnienie „+”, aby anulować tę funkcję. Automatycznie otwiera drzwi gdy zmywarka jest uruchomiona.</p>
<p>7 Wskaźnik ostrzeżenia</p>	<p> Jeśli wskaźnik „☀” świeci się, oznacza to, że w zmywarce jest mało środka płuczącego i należy go uzupełnić.</p> <p> Jeśli świeci się wskaźnik „☹”, oznacza to, że w zmywarce jest mało soli do zmywarek i należy ją uzupełnić.</p>
<p>8 Wyświetlacz</p>	<p>Pokazuje pozostały czas i czas opóźnienia, kody błędów itp.</p>

Program mycia (EN60436)

Tabela poniżej pokazuje które programy są najlepsze dla zmywania resztek jedzenia oraz jak wiele potrzebne jest proszku do mycia naczyń. Pokazuje ona także różne informacje na temat programów.

Program	Temperatura wody	Proszek do mycia naczyń (g)	Czas (min)	Moc (Kwh)	Woda (L)	Nabłyszczacz Rinse Aid
 AUTOMATYCZNE	65°C	$\frac{4/19}{1 \text{ lub } 2 \text{ sztuki}}$	85-150	0,850-1,550	8,5~18,0	●
 INTENSIVE	65°C	$\frac{4/19}{1 \text{ lub } 2 \text{ sztuki}}$	205	1,500	16,6	●
 HYGIENE	70°C	$\frac{4/19}{1 \text{ lub } 2 \text{ sztuki}}$	200	1,500	13,5	●
eco	50°C	$\frac{4/19}{1 \text{ lub } 2 \text{ sztuki}}$	198	0,758	9,8	●
 SZKŁO	50°C	$\frac{4/19}{1 \text{ lub } 2 \text{ sztuki}}$	120	0,950	13,5	●
 90MIN	60°C	$\frac{23}{1 \text{ sztuka}}$	90	1,180	12,5	●
 SZYBKI	45°C	$\frac{12}{1 \text{ sztuka}}$	30	0,820	11,2	○
 EMMEK	/	/	15	/	4,1	○

Uwaga

Powyższe dane dotyczące programu mają charakter poglądowy. Warunki testowe są następujące:

- Pojemność mycia: 160 sztuk (Kubek x7 + Spodekx7 + Szklanka x15 + Talerzyk deserowy x8 + Talerz obiadowy x8 + Talerz do zupy x7 + Miseczka deserowax8 + Kubek x8 + Talerz deserowy z melaminy x7 + Talerz owalny x1 + Mały garnek x1 + Garnek do piekarnika x1 + Szklana miska x1 + Miska z melaminy x2 + Łyżka do zupy x14 + Widelec x15+ Nóżx15 + Łyżeczka x15 + Łyżeczka deserowa x15 + Łyżka do podawania x 2 + Widelec do podawania x1 + Sosjerka x1)
- Pobór mocy w stanie wyłączenia i czuwania są zbliżone do 0,49w.

Uruchamianie

1. Wtyczka powinna być najpierw włożona do gniazdka. Zasilanie powinno być typu 220-240V AC 50Hz, z gniazdem 10 A 220-240V AC.
2. Upewnić się, że dopływ wody jest włączony na pełne ciśnienie.
3. Otwórz drzwi, naciśnij przycisk "ON/OFF", uruchom zmywarkę.
4. Nacisnąć przycisk żądanego programu, a zaświeci się odpowiedni wskaźnik.
5. Następnie zamknij drzwi, a zmywarka rozpocznie swój cykl.

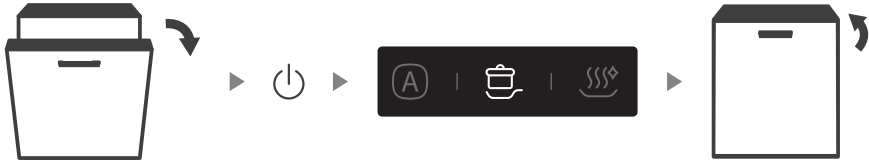

Zmiana programu w trakcie cyklu

Cykl zmywania można zmienić tylko wtedy, gdy był on uruchomiony przez krótki czas, w przeciwnym razie detergent mógł się już uwolnić, a zmywarka mogła już opróżnić wodę do zmywania. W takim przypadku należy zresetować zmywarkę i ponownie napełnić dozownik detergentu. Aby zresetować zmywarkę, należy postępować zgodnie z poniższymi instrukcjami:

1. Otwórz trochę drzwi, aby zatrzymać zmywarkę, po zatrzymaniu pracy dyszy spryskującej możesz całkowicie otworzyć drzwi.
2. Nacisnąć przycisk Program na dłużej niż 3 sekundy, a zmywarka przejdzie w tryb czuwania.
3. Nacisnąć przycisk Program, aby wybrać żądany program.
4. Następnie zamknij drzwi, a zmywarka rozpocznie swój cykl.



Oszczędzanie energii

1. Wstępne płukanie elementów zastawy stołowej prowadzi do zwiększonego zużycia wody i energii oraz nie jest zalecane.
2. Mycie zastawy stołowej w zmywarce domowej zużywa zazwyczaj mniej energii i wody w fazie użytkowania w porównaniu z ręcznym zmywaniem naczyń, jeśli zmywarka domowa jest używana zgodnie z instrukcją.

Włóż dodatkowe naczynia

Dodatkowe naczynia można wkładać w dowolnym momencie przed uruchomieniem programu zmywarki. Jeśli chcesz załadować dodatkowe naczynia w trakcie zmywania, postępuj zgodnie z poniższą instrukcją:

1. Otwórz trochę drzwi, aby zatrzymać zmywarę, po zatrzymaniu pracy dyszy spryskującej możesz całkowicie otworzyć drzwi.
2. Włóż naczynia.
3. Zamknij drzwi, zmywarka rozpocznie swoją pracę po 10 sekundach.

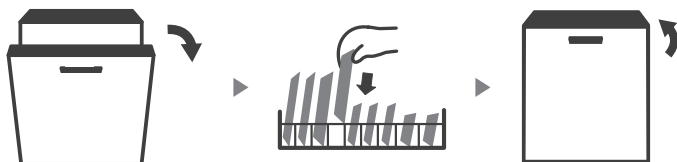

Koniec programu zmywania

Po zakończeniu programu maszyna wyświetli komunikat "Koniec" po 8 sekundowym brzęczyku.

- Wyłączyć maszynę

Nacisnąć przycisk ON/OFF, aby wyłączyć zmywarę.

- Ostrożnie otwierać drzwi

Gorące naczynia są bardziej narażone na uszkodzenie. Naczynia powinny stygnąć przez około 15 minut, a następnie zostać wyjęte ze zmywarki.

- Wyczyścić zmywarę

To normalne, że zmywarka pozostaje nadal mokra w środku.

Ostrzeżenie

Otwieranie drzwi w trakcie zmywania jest bardzo niebezpieczne, ponieważ może to spowodować poważne poparzenia gorącą wodą.

Użyj zmywarki

Zmiękcacz wody

Zmiękcacz wody musi być ustawiony ręcznie, za pomocą pokrętła twardości wody. Zmiękcacz wody ma za zadanie usuwanie z wody minerałów i soli, które mogłyby mieć szkodliwy lub niekorzystny wpływ na działanie urządzenia.

Im więcej jest minerałów, tym twardsza jest woda.

Zmiękcacz powinien być ustawiony odpowiednio do twardości wody w Twoim regionie. Informacje na temat twardości wody w danym regionie można uzyskać w lokalnym urzędzie ds. wody.

Regulacja zużycia soli

Zmywarka została zaprojektowana w sposób umożliwiający regulację ilości zużywanej soli w zależności od twardości używanej wody. Ma to na celu optymalizację i dostosowanie poziomu zużycia soli.

W celu regulacji zużycia soli należy postępować zgodnie z poniższymi krokami.

1. Otworzyć drzwiczki i włączyć urządzenie.
2. Wcisnąć przycisk Program na ponad 5 sekund; kiedy wskaźnik soli zaczyna migać oznacza to wejście do ustawień zmiękcacza wody. należy ustawić model w ciągu 60 sekund od włączenia urządzenia.
3. Wciśnij przycisk Program, aby wybrać odpowiednie ustawienie w zależności od lokalnego środowiska, ustawienia będą się zmieniać w następującej kolejności: H1->H2->H3->H4->H5->H6.
4. Bez wykonania jakiegokolwiek operacji w ciągu pięciu sekund, maszyna wyjdzie z trybu ustawień i przejdzie w stan czuwania.

TWARDOŚĆ WODY				Poziom zmiękcacza wody	Regeneracja następuje co X sekwencji programu)	Zużycie soli (gram/cykl)
Niemiecki °dH	Francuski °fH	Brytyjski °Clarke	Mmol/l			
0 - 5	0 - 9	0 - 6	0 - 0,94	H1	Brak regeneracji	0
6 - 11	10 - 20	7 - 14	1,0 - 2,0	H2	10	9
12 - 17	21 - 30	15 - 21	2,1 - 3,0	H3	5	12
18 - 22	31 - 40	22 - 28	3,1 - 4,0	H4	3	20
23 - 34	41 - 60	29 - 42	4,1 - 6,0	H5	2	30
35 - 55	61 - 98	43 - 69	6,1 - 9,8	H6	1	60

1°dH=1.25 °Clarke=1.78 °fH=0.178mmol/l

Ustawienie fabryczne: H3

Każdy cykl z operacją regeneracji zużywa dodatkowo 2,0 litry wody, zużycie energii wzrasta o 0,02kwh, a program wydłuża się o 4 minuty

Dodawanie soli do zmiękczacza

⚠ Ostrzeżenie

- **Stosować wyłącznie sól przeznaczoną specjalnie do zmywarek!**
Każdy inny rodzaj soli, który nie jest przeznaczony specjalnie do zmywarek, a zwłaszcza sól kuchenna, spowoduje uszkodzenie zmiękczacza wody. W przypadku szkód spowodowanych użyciem nieodpowiedniej soli producent nie udziela gwarancji ani nie ponosi odpowiedzialności za powstałe szkody.
- **Napełniać solą tylko przed uruchomieniem cyklu.**
Zapobiegnie to pozostawaniu, przez jakiegokolwiek okres czasu, na dnie urządzenia ziaren soli lub słonej wody, która mogłaby zostać wylana i spowodować korozję.

Proszę postępować zgodnie z poniższymi krokami przy dodawaniu soli do zmywarki:

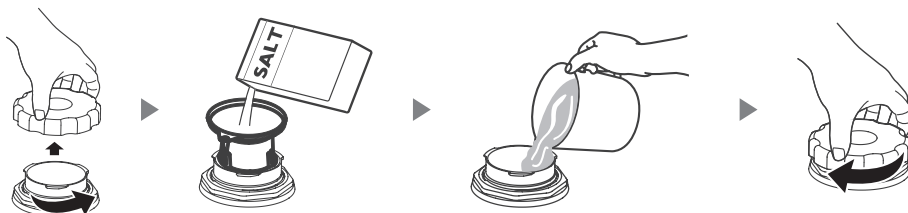

1. Zdjąć dolny kosz i odkręcić pokrywę zbiornika.
2. Umieścić końcówkę lejka (załączonego w zestawie) w otworze i wsypać około 1,5 kg soli do zmywarki.
3. Napełnić wodą pojemnik na sól do jego maksymalnej granicy. Jest to normalne, że z pojemnika na sól wypływa niewielka ilość wody.
4. Po napełnieniu pojemnika zakręcić szczelnie pokrywę.
5. Lampka ostrzegawcza soli przestanie świecić po napełnieniu pojemnika solą.
6. Natychmiast po wsypaniu soli do pojemnika na sól należy uruchomić program mycia (sugerujemy użycie krótkiego programu). W przeciwnym razie system filtrów, pompa lub inne ważne części urządzenia mogą zostać uszkodzone przez słoną wodę. Nie podlega to warunkom gwarancji.

⚠ Uwaga

- Zbiornik soli musi być uzupełniany jedynie gdy zapala się światelko ostrzegawcze () na panelu kontrolnym. W zależności od stopnia rozpuszczenia soli, lampka ostrzegawcza soli może nadal się świecić, nawet jeśli pojemnik na sól jest napełniony.
Jeśli na panelu sterowania nie ma lampki ostrzegawczej soli (w przypadku niektórych modeli), można oszacować, kiedy należy uzupełnić sól do zmiękczacza na podstawie cykli, które wykonała zmywarka.
- Jeśli sól się rozsypała, należy uruchomić program namaczania lub program szybki tak, aby ją usunąć.

Funkcja środka płuczącego i detergentu

Środek płuczący jest uwalniany podczas ostatniego płukania tak, aby zapobiec tworzeniu się kropli wody na naczyńiach, co mogłoby pozostawić na nich plamy i smugi. Ułatwia on również suszenie, pozwalając wodzie spływać po naczyńiach. Twoja zmywarka została zaprojektowana do używania płynnego środka płuczącego.

Ostrzeżenie

Stosować wyłącznie markowy środek płuczący do zmywarki. Nigdy nie napełniać dozownika środka płuczącego żadnymi innymi substancjami (np. środkiem czyszczącym do zmywarek, płynnym detergentem). Mogłoby to spowodować uszkodzenie urządzenia.

Kiedy uzupełnić nablyszczacz

Regularność napełniania dozownika zależy od częstotliwości mycia naczyń i ustawienia zużycia nablyszczacza.

- Wskaźnik niskiego poziomu płynu nablyszczającego (☼) pojawi się na wyświetlaczu, gdy będzie potrzebna większa ilość nablyszczacza.
- Nie przepelniać dozownika nablyszczacza.

Działanie detergentu

Składniki chemiczne, z których składa się detergent, są niezbędne do usunięcia, rozdrobnienia i odprowadzenia wszystkich zabrudzeń ze zmywarki. Do tego celu nadaje się większość dostępnych na rynku detergentów.

Ostrzeżenie

- Właściwe użycie detergentu
Należy używać wyłącznie detergentów przeznaczonych specjalnie do zmywarek. Detergent należy przechowywać w stanie świeżym i suchym. Nie wsypywać detergentu w proszku do dozownika, dopóki nie jest się gotowym do zmywania naczyń.



Detergent do zmywarek jest żrący! Detergent do zmywarek należy przechowywać w miejscu niedostępnym dla dzieci.

Dodawanie środka płuczącego do dozownika

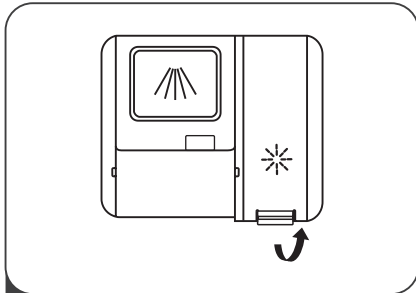

- 1 Zdejmij korek zbiornika płynu do płukania, unosząc uchwyt.

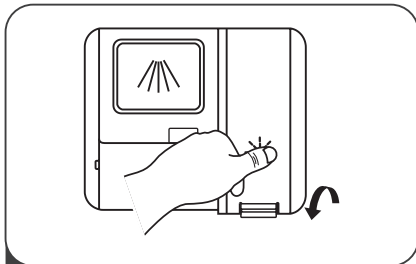

- 3 Zdejmuj nasadkę.

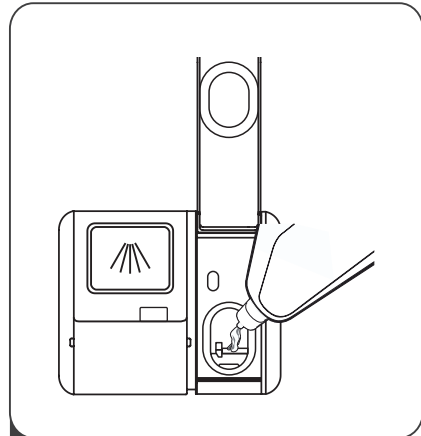

- 2 Wlej nabłyszczacz do dozownika, zwróć uwagę, aby go nie przepelnić.

Regulacja zbiornika nablyszczacza

Aby uzyskać lepszą wydajność suszenia przy ograniczonej ilości nablyszczacza, zmywarka jest zaprojektowana tak, aby dostosowywać zużycie przez użytkownika. Podążaj za poniższymi krokami.

1. Zamknij drzwi i włącz urządzenie.
2. W ciągu 60 sekund po kroku 1 naciśnij i przytrzymaj przycisk Program przez ponad 5 sekund, a następnie naciśnij przycisk Opóźnienie "+" aby wejść w ustawienia modelu, wskaźnik nablyszczacza miga z częstotliwością 1 Hz.
3. Naciśnij przycisk Program aby wybrać właściwe ustawienie zgodne z Twoimi nawykami używania, ustawienie zmieni się w następującej sekwencji: D1->D2->D3->D4->D5->D1. Im wyższa liczba, tym więcej środka płuczącego zużywa zmywarka.
4. Bez operowania w 5 sekund lub naciśnij przycisk Zasilanie aby wyjść z ustawienia modelu, ustawienie przebiegło pomyślnie.

Dodawanie detergentu do dozownika

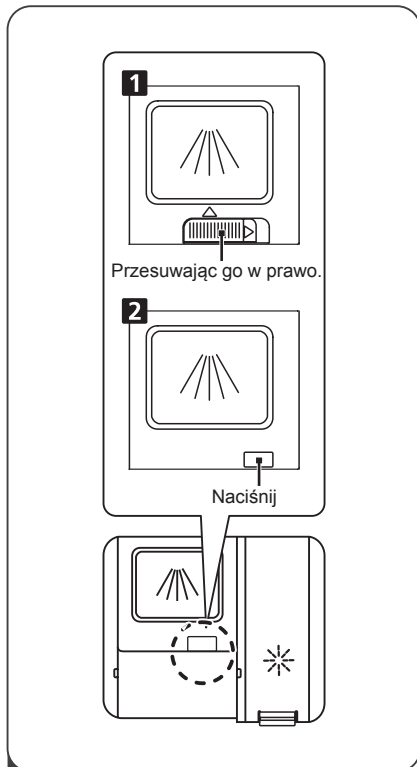

- 1** Wybierz sposób zgodny z rzeczywistą sytuacją.
1. Otwórz nasadkę, przesuwając zatrzask zwalniający.
 2. Otwórz nasadkę, naciskając zatrzask zwalniający

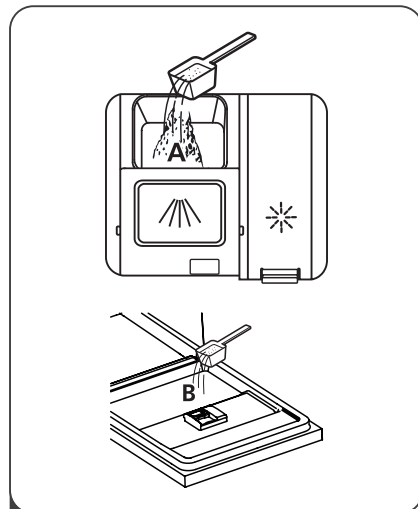

- 2** Dodać detergent do większej wnęki (A) dla głównego cyklu mycia. Dla lepszego wyniku zmywania, zwłaszcza, jeżeli posiadasz bardzo zabrudzone naczynia, nanieś niewielką ilość detergentu na drzwiczki. Dodatkowy detergent zostanie aktywowany podczas fazy zmywania wstępnego.

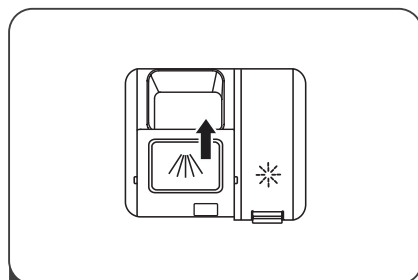

- 3** Zamknij klapkę, przesuwając ją do przodu, a następnie naciskając w dół.

Montaż kosza na miski w zmywarce

Sugestia

- Kupić naczynia odpowiednie do mycia w zmywarce.
- Używać odpowiedniego, łagodnego proszku do mycia naczyń. W razie potrzeby skonsultować się z producentem, aby uzyskać więcej informacji.
- W przypadku specjalnych urządzeń, spróbować wybrać program zmywania z niższą temperaturą.
- Nie wyjmować szklanych naczyń bezpośrednio po zakończeniu programu tak, aby zapobiec ich uszkodzeniu.

Używać zmywarki w sposób racjonalny

Nie dla:

- Narzędzie z drewna, kości słoniowej, porcelany lub perłowego trzonu
- Nieodporne na wysoką temperaturę produkty z tworzywa sztucznego
- Zużyte, nieodporne na wysoką temperaturę noże z częścią klejącą
- Noże lub naczynia z klejem
- Naczynia cynowe lub miedziane
- Szkło kryształowe
- Zardzewiałe wyroby stalowe
- Narzędzia drewniane
- Produkty z włókien syntetycznych

Ograniczone użycie:

- Po kilku czyszczeniach niektóre elementy ze szkła matowieją
- Produkty srebrne lub aluminiowe mają tendencję do zmiany koloru podczas czyszczenia
- Kolor gładkich naczyń może wyblaknąć, jeśli są one często myte.

Środki ostrożności przed i po umieszczeniu kosza na miski

(Aby jak najlepiej korzystać ze zmywarki, należy postępować zgodnie z poniższymi instrukcjami. W przypadku różnych modeli, właściwości i wygląd kosza będą różne) Wyczyść większe pozostałości jedzenia.

Zmiękczyć resztki przypalonego jedzenia pozostawione na patelni. Nie jest konieczne wcześniejsze splukiwanie naczyń wodą. Umieścić naczynia w zmywarce w następujący sposób:

- Filiżanki, szklanki, garnki itp. umieszcza się skierowane do dołu.
- W przypadku zakrzywionych lub wklęsłych i wypukłych naczyń należy je umieścić po przekątnej, tak aby woda wypływała na zewnątrz.
- Wszystkie naczynia należy umieszczać bezpiecznie i nie wolno ich przewracać.
- Wszystkie naczynia powinny być ustawione tak, aby ramiona mogły się swobodnie obracać podczas mycia.

Uwaga

Małe przedmioty łatwo wypadają z kosza, dlatego nie powinny być umieszczane w zmywarce.

- Otwory pustych elementów zastaw stołowych (takich jak kubki, szklanki, garnki itp.) powinny być skierowane w dół tak, aby woda nie mogła łatwo odkładać się w pojemniku lub rowkach.
- Naczynia i noże nie powinny być umieszczane w innych przyrządach oraz nie mogą też na siebie nachodzić.
- Nie należy umieszczać szkła blisko siebie tak, aby uniknąć uszkodzeń.
- W przypadku długich noży stawianie ich w pozycji pionowej jest bardzo niebezpieczne.
- Długie lub ostre noże (np. tasaki do mięsa) powinny być umieszczone w koszu na płasko.
- Nie należy używać zmywarki przeładowanej tak, aby uzyskać lepszą wydajność zmywania.

Ładowanie koszy zgodnie z normą EN60436:

Ładowanie zmywarki do jej pełnej pojemności przyczyni się do oszczędności energii i wody.

Ładowanie górnego kosza

Użyć górnego stojaka do małych lub delikatnych przedmiotów, takich jak małe talerze, filiżanki, spodki, szklanki i plastikowe przedmioty, które można myć w zmywarce.

- Umieszczać przedmioty tak, aby otwarte końce były skierowane w dół, dla lepszego czyszczenia i suszenia.
- Nie należy układać przedmiotów jeden na drugim.

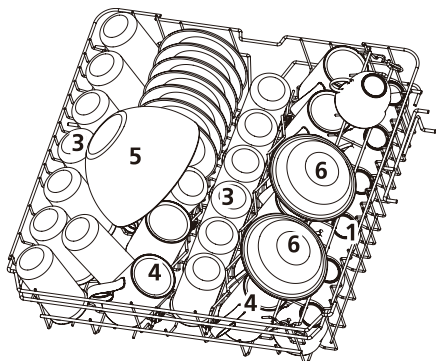

Numer	Przedmiot
1	Filiżanki
2	Spodki
3	Szklanki
4	Kubki
5	Szklana miska
6	Miski deserowe

Ładowanie dolnego kosza

Użycie dolnej półki zalecane jest do talerzy obiadowych, misek do zupy, naczyń, garnków, patelni, pokrywek i tacek do grillowania. Talerze powinny być ustawione pionowo i skierowane do środka półki.

Upewnić się, że duże przedmioty nie przeszkadzają w obracaniu się ramion spryskujących i nie uniemożliwiają otwarcia dozownika detergentu.

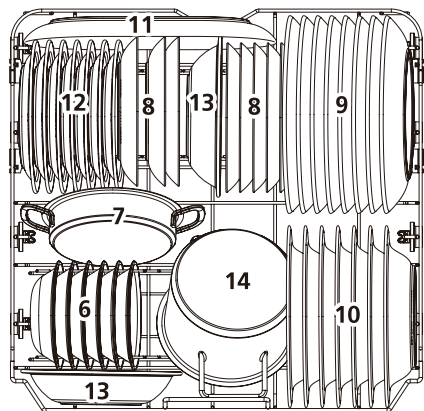

Numer	Przedmiot
7	Garenek do piekarnika
8	Dania deserowe
9	Talerze obiadowe
10	Talerze do zupy
11	Półmisek owalny
12	Talerze deserowe z melaminy
13	Miski z melaminy
14	Mały garnek

Ładowanie stojaka na sztućce

Stojak na sztućce najlepiej nadaje się do mycia sztućców oraz większości narzędzi do gotowania i serwowania.

Separatory na stojakach na sztućce pomagają utrzymać sztućce oddzielnie tak, aby uniknąć uszkodzeń i usprawnić czyszczenie.

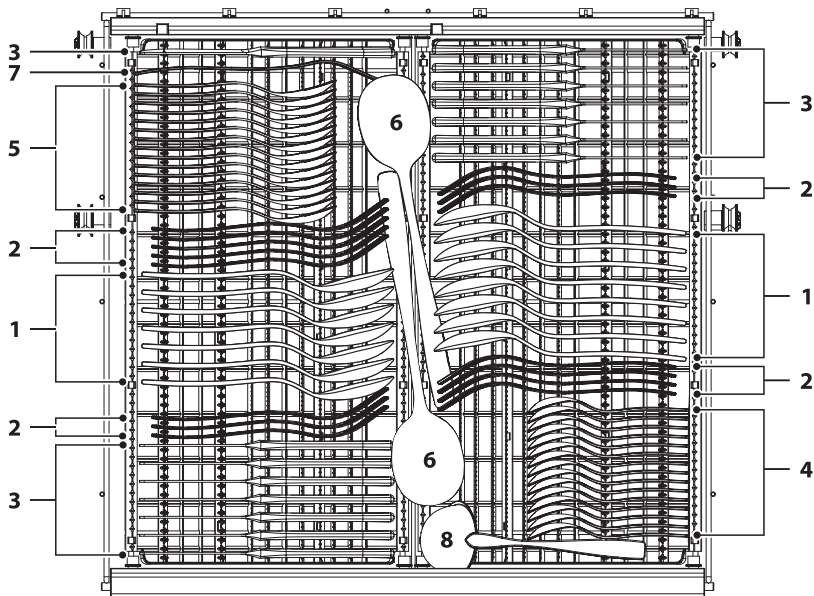

Numer	Przedmiot	Numer	Przedmiot
1	Łyżki do zupy	5	Łyżki do deserów
2	Widelce	6	Łyżki do serwowania
3	Noże	7	Widelce do serwowania
4	Łyżki do herbaty	8	Chochle do sosów

Kosz zużyte końcówki

Regulacja stojaka na sztućce

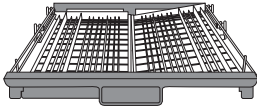
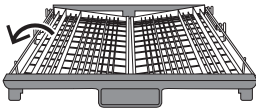

Podnieś lewy koszyk, wyreguluj go do dolnej pozycji, lewy koszyk jest płaski i prawy koszyk jest z boku.

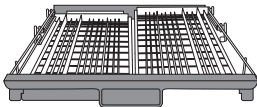
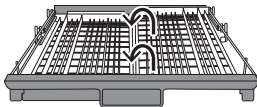

Podnieś prawy koszyk, zarówno lewy jak i prawy koszyk jest płaski.

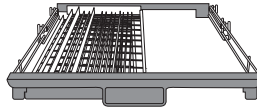
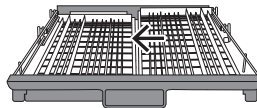

Przesuń prawy kosz od prawej do lewej, dwa kosze nachodzą na siebie.

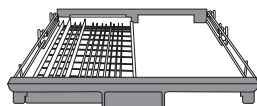
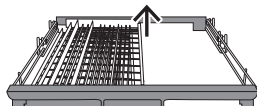

Wymij prawy kosz z kasety, jest tylko lewy kosz.

Łatwe wyjmowanie sztuczków

Sztuczki są podwieszane zgodnie z zasadą działania mechanizmu suwaka korbowego. Wygodny paluszek wsuwa się głęboko pod nóż i widelec, oraz trzyma jednocześnie kilka sztuczków.

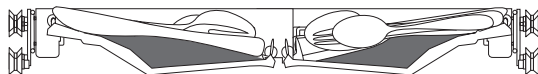

Maksymalnie wykorzystaj przestrzeń

Może pomieścić takie naczynia, jak mikser do jajek, filiżanki i inne oraz nie wpływa na górny kosz.

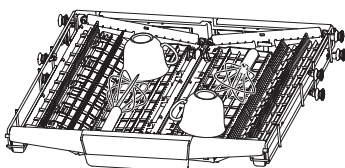

Dostosuj wysokość stojaka

Poluzuj cztery przyciski na kasecie i delikatnie je naciśnij.

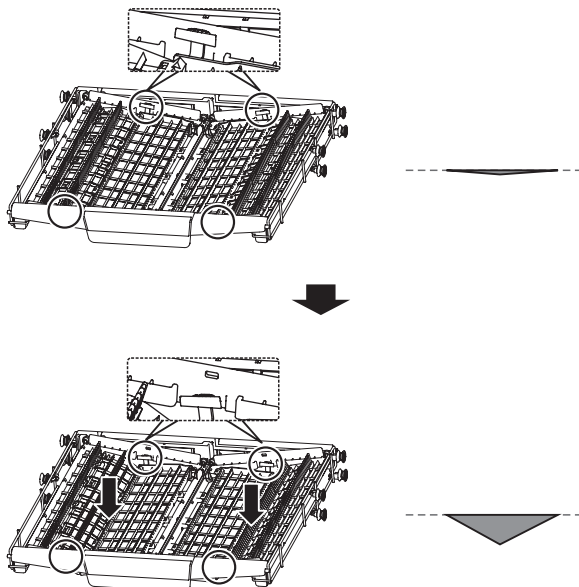

Regulowanie górnego kosza

Wysokość górnego kosza może być łatwo wyregulowana w celu pomieszczenia wyższych naczyń w górnym lub dolnym koszu. Zalecamy wyregulować wysokość górnego kosza przed załadowaniem naczyń.

Aby wyregulować wysokość górnego kosza, wykonaj następujące czynności:

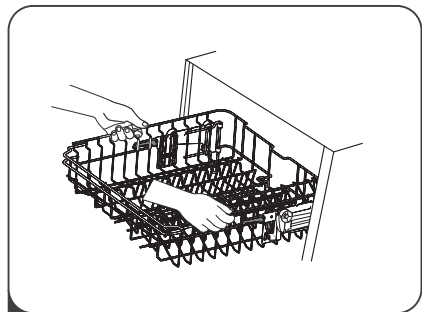

- 1** Aby unieść wyższy koszyk, po prostu go podnieś pośrodku każdej ze stron do momentu zablokowania kosza w górnej pozycji. Podniesienie uchwyty regulacyjnego nie jest wymagane.

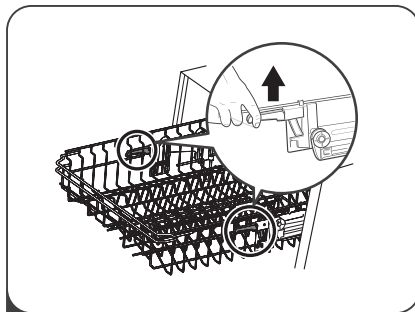

- 2** Aby obniżyć dolny koszyk, podnieś uchwyty regulacyjne na każdej ze stron aby zwolnić kosz i obniżyć go do dolnej pozycji.

Odchylane półek na filiżanki

Aby zrobić miejsce na wyższe przedmioty w górnym koszu, podnieś stojak na kubki. Możesz następnie oprzeć na niej wysokie szklanki. Możesz ją także usunąć, gdy jej nie potrzebujesz.

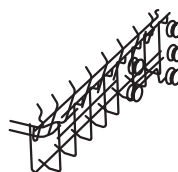
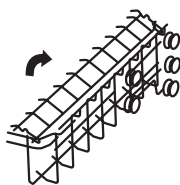

Składanie półek suszarki

Bolce w dolnym koszu są używane do trzymania talerzy i tac. Mogą być one obniżone aby zapewnić więcej miejsca dla dużych przedmiotów.

Podnieś do góry

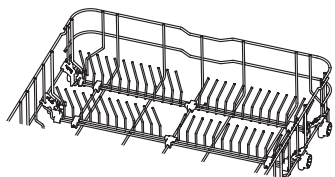

Złóż do tyłu

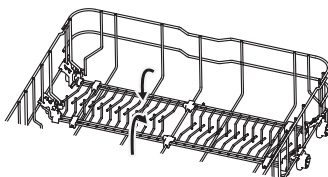

Światło UV

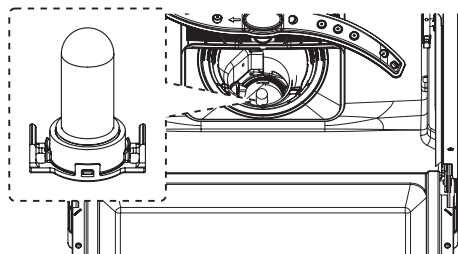

Zainstalowano lampkę UV o działaniu antybakteryjnym. Po otwarciu drzwi niebieski wskaźnik zaświeci się, a światło UV zamknie. Gdy drzwi są zamknięte, niebieski wskaźnik jest wyłączony, a światło UV zaświeci się w określonym czasie.

Czyszczenie i pielęgnacja

Czyszczenie filtra

System filtrujący w podstawie szafki na naczynia zatrzymuje grube zanieczyszczenia z cyklu zmywania, w tym ciała obce, takie jak wykałaczki do zębów lub odtłaki. Zebranie grubych zanieczyszczeń może spowodować zatkanie filtrów. Regularnie sprawdzać stan filtrów, ostrożnie usuwać ciała obce i w razie potrzeby wyczyścić części systemu filtrującego pod bieżącą wodą.

Wykonać poniższe czynności tak, aby wyczyścić filtry znajdujące się w szafce na naczynia.

⚠ Ostrzeżenie

- Nie dokręcać filtrów zbyt mocno. W przeciwnym razie grube zanieczyszczenia mogą przedostać się do systemu i spowodować jego zablokowanie.
- Nigdy nie używać zmywarki bez założonych filtrów. Niewłaściwa wymiana filtra może spowodować obniżenie wydajności urządzenia oraz uszkodzenie naczyń i narzędzi kuchennych.

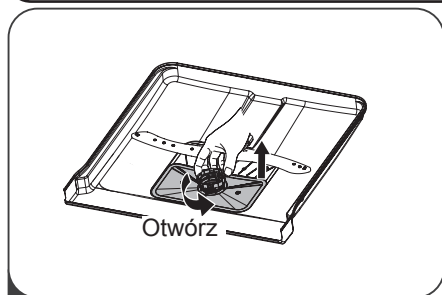

- 1 Przytrzymać filtr pogrubiony i obrócić go w kierunku przeciwnym do ruchu wskazówek zegara tak, aby odblokować filtr. Podnieść filtr do góry i wyjąć ze zmywarki.

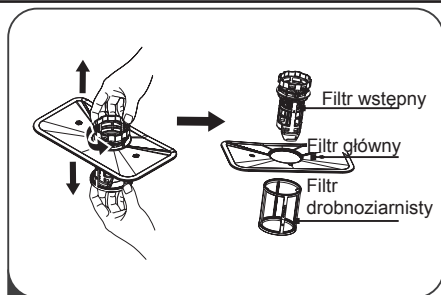

- 2 Właściwy filtr można wyciągnąć z dolnej części zespołu filtra. Filtr wstępny można odłączyć od filtra głównego, delikatnie ściskając wypustki na górze i odciągając go.

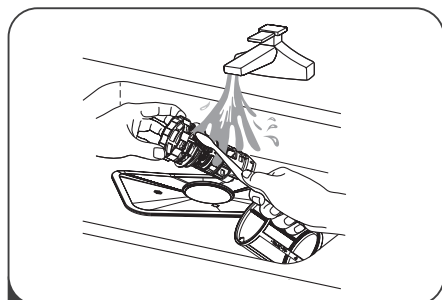

- 3 Większe resztki jedzenia można wyczyścić, płuczając filtr pod bieżącą wodą. Aby uzyskać dokładniejsze czyszczenie, użyć miękkiej szczotki czyszczącej.

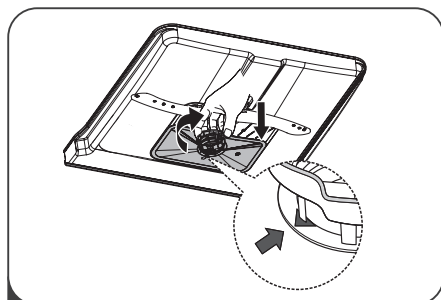

- 4 Ponownie zamontować filtry w kolejności odwrotnej niż przy demontażu, założyć wkład filtra i obrócić zgodnie z ruchem wskazówek zegara do strzałki zamykającej.

Czyszczenie ramion spryskujących

Konieczne jest regularne czyszczenie ramion spryskujących, ponieważ środki chemiczne stosowane w twardej wodzie zatykają dysze i łożyska ramion spryskujących. Aby wyczyścić ramiona spryskujące, należy postępować zgodnie z poniższymi instrukcjami:

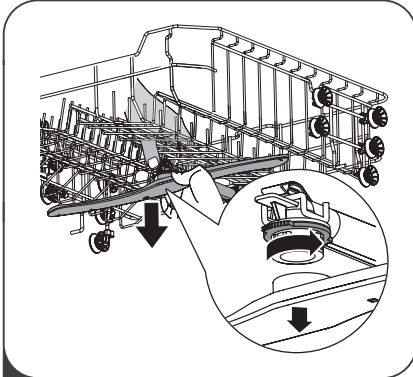

1 Aby zdjąć górne ramię spryskujące, należy przytrzymać nakrętkę w środku nieruchomo i obrócić ramię spryskujące w kierunku przeciwnym do ruchu wskazówek zegara tak, aby je zdjąć.

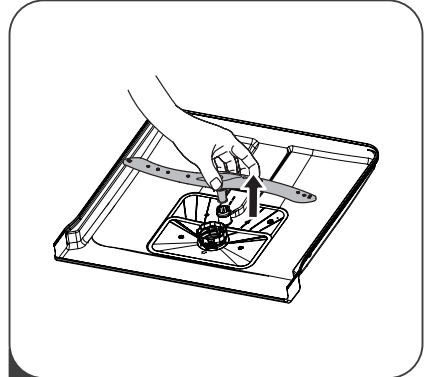

2 Aby wyjąć dolne ramię spryskujące, należy wyciągnąć je do góry.

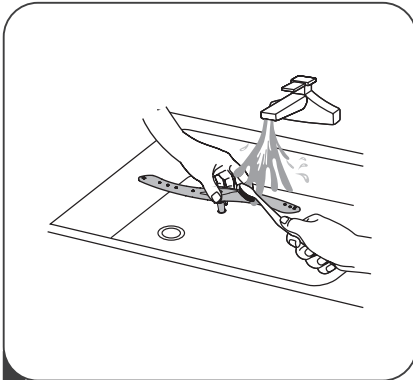

3 Umyć ramiona w ciepłej wodzie z mydłem i użyć miękkiej szczotki do czyszczenia dysz. Po dokładnym wypłukaniu założyć je z powrotem.

Pielęgnacja i konserwacja

Drzwi i uszczelka drzwi

Regularnie czyścić uszczelki drzwi miękką, wilgotną ściereczką, aby usunąć osady żywności.

Podczas załadunku zmywarki resztki jedzenia i napojów mogą kapać na boki drzwi zmywarki. Powierzchnie te znajdują się poza szafką na naczynia i nie ma do nich dostępu woda z ramion spryskujących. Wszelkie osady należy wytrzeć przed zamknięciem drzwiczek.

Panel sterowania

Panel sterowania można przecierać lekko wilgotną szmatką. Po wyczyszczeniu należy upewnić się, że jest on całkowicie suchy.

Nie używać ostrych narzędzi, gąbki rysującej ani szorstkiego detergentu w żadnym miejscu urządzenia.

Ostrzeżenie

- Nie należy używać detergentu spryskującego do czyszczenia drzwi, ponieważ może on uszkodzić zamek drzwi i inne elementy elektryczne.
- Nie należy używać materiałów ściernych ani szorstkich ręczników papierowych, ponieważ mogą one pozostawić zarysowania lub plamy na powierzchni stali nierdzewnej.

Światło UV

Światło UV nie wymaga dodatkowego czyszczenia. Jeżeli uszkodzi się ono przypadkowo podczas używania, prosimy wyłączyć źródło zasilania aby zatrzymać działanie zmywarki i zwrócić się o pomoc do specjalisty w celu oczyszczenia i wymiany.

Instalacja

Wymiary produktu

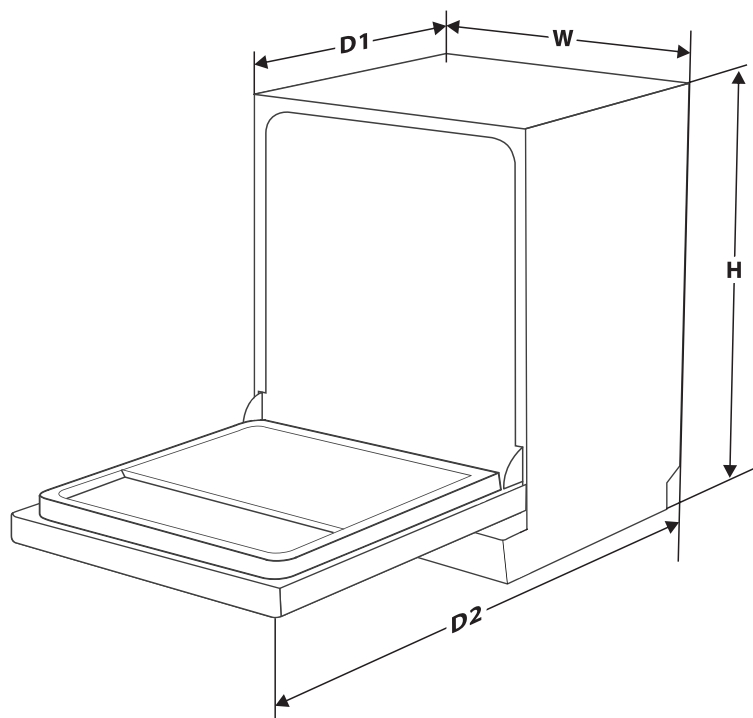

Wysokość (H)	845mm
Szerokość (W)	598mm
Głębokość (D1)	600mm (z zamkniętymi drzwiczkami)
Głębokość (D2)	1175mm (z drzwiczkami otwartymi pod kątem 90°)

Ostrzeżenie



Porażenie prądem

Maszyna powinna być instalowana po wyłączeniu zasilania. W przeciwnym razie może dojść do porażenia prądem lub śmierci.

Przed użyciem należy upewnić się, że maszyna jest prawidłowo uziemiona.

Przyłącze prądu

Ostrzeżenie

Porażenie prądem

- Do tej maszyny nie należy używać przedłużacza ani adaptera zasilania.
- W żadnym wypadku nie należy odcinać ani usuwać uziemienia przewodu zasilającego.

Wymagania dotyczące zasilania

Proszę sprawdzić etykietę wartości znamionowej systemu zasilania tak, aby poznać napięcie znamionowe i podłączyć urządzenie do odpowiedniego źródła zasilania.

Wymagany jest bezpiecznik 10A oraz zalecany jest bezpiecznik zwłoczny lub wyłącznik automatyczny. Tylko oddzielny obwód jest odpowiedni dla tej maszyny.

Podłączenie maszyny

Upewnić się, że napięcie i częstotliwość zasilania odpowiadają wartościom podanym na tabliczce znamionowej. Wtyczka może być podłączona tylko do prawidłowo uziemionego gniazdka. Jeśli gniazdko, do którego ma być podłączone urządzenie, nie jest odpowiednie dla wtyczki, należy wymienić gniazdko oraz nie używać zasilacza, który może spowodować przegrzanie i poparzenie.

Przyłącze wody

Podłącz wąż doprowadzający zimną wodę do gwintowanego złącza 3/4 cala i upewnij się, że jest on dobrze zamocowany.

Jeśli rury wodne są nowe lub nie były używane przez dłuższy czas, należy puścić wodę, aby upewnić się, że jest ona czysta. Ten środek ostrożności jest konieczny, aby uniknąć ryzyka zablokowania wlotu wody i uszkodzenia urządzenia.

Przyłączenie węża spustowego

Włóż wąż spustowy do rury spustowej o minimalnej średnicy 4 cm lub wpuść go do zlewu, pamiętając, aby go nie zginać ani nie zaciskać. Wysokość rury spustowej musi być mniejsza niż 1000 mm. Wolny koniec węża nie może być zanurzony w wodzie tak, aby uniknąć przepływu wstecznego.

⚠ Proszę bezpiecznie zamocować wąż spustowy w pozycji A lub B

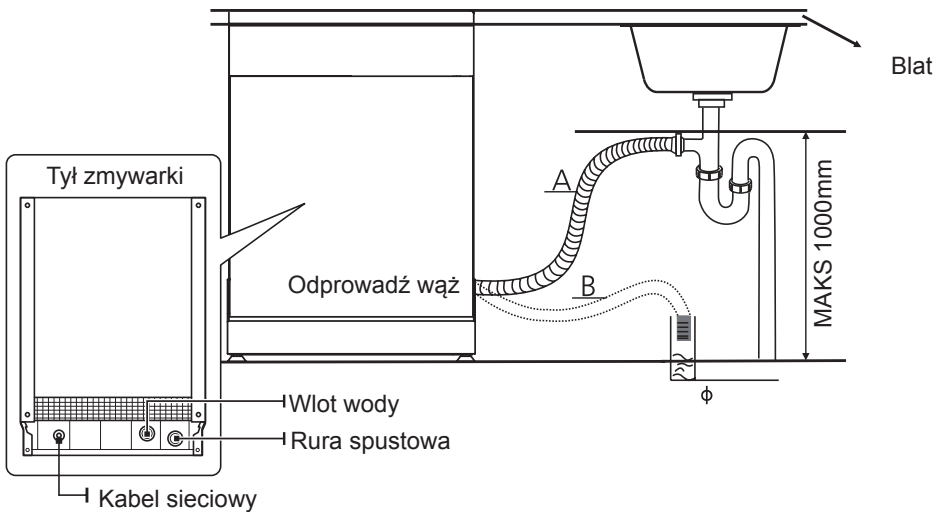

Jak odprowadzić nadmiar wody z węży

Jeżeli zlew znajduje się o 1000 wyżej od podłogi, nadmiar wody w węzłach nie może być odprowadzany bezpośrednio do zlewu. Konieczne będzie spuszczenie nadmiaru wody z węży do miski lub odpowiedniego pojemnika, który znajduje się na zewnątrz i jest niższy od zlewu.

Wylot wody

Podłączyć wąż spustowy wody. Wąż spustowy musi być prawidłowo zamontowany, aby uniknąć wycieków wody. Upewnij się, że wąż spustowy wody nie jest zagięty lub zgnieciony.

Przedłużacz węża

Jeśli potrzebne jest przedłużenie węża spustowego, należy użyć podobnego węża spustowego.

Nie może on być dłuższy niż 4 metry; w przeciwnym razie efekt czyszczenia zmywarki może być zmniejszony.

Podłączenie syfonu

Przyłącze kanalizacyjne musi znajdować się na wysokości mniejszej niż 100 cm (maksymalnie) od dna naczynia. Wąż spustowy wody powinien być zamocowany na stałe.

Rozwiązywanie problemów

Przed połączeniem z centrum obsługi klienta

Proszę sprawdzić poniższą tabelę przed połączeniem się z centrum obsługi klienta

Problem	Możliwa przyczyna	Rozwiązania
Maszyna nie działa	Przepalenie bezpiecznika lub wyciek z obwodu.	Wymienić bezpiecznik lub zresetować wyłącznik automatyczny. Odłączyć inne urządzenia, które dzielą ten sam obwód ze zmywarką.
	Zasilanie nie jest podłączone.	Upewnić się, że zmywarka jest włączona, a drzwiczki mocno zamknięte. Upewnić się, że przewód zasilania jest prawidłowo podłączony do gniazdka.
	Drzwiczki są otwarte.	Zamknąć drzwiczki.
Niewystarczający odpływ wody	Rura odpływowa ma węzeł lub jest zatkana.	Sprawdź rurę odpływową.
	Filtr jest zatkany.	Sprawdzić filtr pogrubiony.
	Spust zlewu jest zatkany.	Sprawdzić spust zlewu, aby zapewnić dobry odpływ. Jeśli spust zlewu kuchennego nie działa prawidłowo, należy poprosić o pomoc technika od rur, a nie serwisanta zmywarki.
W wkładce pozostaje piana	Używany jest niewłaściwy proszek do mycia naczyń.	Aby uniknąć powstawania piany, należy używać wyłącznie proszku do mycia naczyń przeznaczonego specjalnie do zmywarek. W takim przypadku należy otworzyć drzwiczki i pozwolić, aby piana wyparowała. W przypadku zbyt dużej ilości piany należy uruchomić dowolny program zmywania w celu oczyszczenia.
	Wylewanie się detergentu	Natychmiast wytrzeć rozlany środek czyszczący
Kolory na wkładce	Używany proszek do mycia naczyń z barwnikiem.	Upewnić się, że używany proszek do mycia naczyń nie zawiera barwnika.
Biała warstwa na wkładce	Minerały twardej wody.	Użyć mokrej gąbki z proszkiem do mycia naczyń i założyć gumowe rękawice do czyszczenia wnętrza. Nie używaj detergentów innych niż proszek do mycia naczyń, ponieważ mogą one wytwarzać pianę lub bąbelki.
Rdza na naczyńiach	Naczynia z rdzą łatwo ulegają korozji.	Unikać mycia w zmywarce naczyń, które łatwo ulegają korozji.
Zgniecenia w zmywarce	Naczynia znajdujące się na stolezku uniemożliwiają obracanie się ramienia spryskującego.	Zawiesić program i ponownie umieścić naczynia, które uniemożliwiają obracanie się ramienia spryskującego.

Problem	Możliwa przyczyna	Rozwiązania
Hałas w zmywarce	Naczynia są luźne.	Zawiesić program i ponownie umieścić naczynia.
Uderzenia w rurę wodną	Może to być spowodowane przez miejsce instalacji lub przekrój poprzeczny.	Nie ma to wpływu na pracę zmywarki. W przypadku jakichkolwiek wątpliwości należy skontaktować się z wykwalifikowanym instalatorem rur.
Naczynia po umyciu pozostają brudne	Naczynia nie są prawidłowo ułożone.	Prosimy odnieść się do "Montażu kosza na misę zmywarki" (Strona 22) w celu dalszych informacji.
	Program nie jest wystarczająco mocny.	Wybrać program o większej mocy.
	Proszek do zmywania jest niewystarczający.	Użyć więcej proszku do mycia naczyń lub wymienić detergent na nowy.
	Ustawienie naczyń ma wpływ na obrót ramienia spryskującego.	Zmienić ustawienie naczyń tak, aby ramię spryskujące mogło się swobodnie obracać.
	Zespół filtra jest brudny lub nieprawidłowo zamontowany na podstawie, co może utrudniać obracanie się ramienia spryskującego.	Wyczyścić lub prawidłowo zainstalować filtr oraz wyczyścić ramię spryskujące.
Szkló nie jest błyszczące	Dodano zbyt dużo proszku do mycia naczyń w warunkach miękkiej wody.	Jeśli używana jest miękka woda, użyć mniej proszku i wybrać krótszy program zmywania tak, aby umyć szkló.
Biały punkt na naczyniach lub szkle	Twarda woda wytwarza więcej kamienia.	Dodać proszek do mycia naczyń.
Czarne lub szare odciski na naczyniach	Tarcie pomiędzy aluminiowym narzędziami a naczyniami.	Użyć łagodnego detergentu tak, aby usunąć te odciski.
Proszek do mycia naczyń pozostaje w pozycji dodawania	Ustawienie naczyń utrudnia dodawanie proszku do mycia naczyń.	Umieścić naczynia prawidłowo.
Naczynia nie są całkowicie suche	Umieszczenie naczyń jest nieprawidłowe.	Prosimy odnieść się do "Montażu kosza na misę zmywarki" (Strona 22) w celu dalszych informacji.
	Naczynia są wyjmowane zbyt wcześnie.	Nie należy wyjmować naczyń natychmiast po zakończeniu programu. Lekko uchylić drzwiczki, aby wypuścić parę i poczekać, aż naczynia ostygną.
	Program jest nieprawidłowy.	W przypadku stosowania krótszych procedur zmywania, temperatura zmywania jest niższa i zmniejsza się skuteczność zmywania. Należy wybrać dłuższy program.
	Naczynia mają słabą zdolność odpływową.	Naczynia mają słabą zdolność odpływową i nie nadają się do mycia w zmywarce.

Kody błędów

Gdy wystąpi awaria, pojawi się kod błędu tak, aby o niej przypomnieć:

Kody błędów	Nazwa kodu	Możliwa przyczyna
E1	Długi czas poboru wody	Awaryjne przepływomierzy, zaworów spustowych lub pomp powinny być naprawiane przez wykwalifikowanego serwisanta.
E3	Nieprawidłowe ogrzewanie	Rura grzewcza lub termistor są w nieprawidłowym stanie, co wymaga odłączenia wtyczki zasilania z gniazdka i naprawy przez wykwalifikowanego serwisanta.
E4	Problem z przelewem lub zbiornikiem wody	W maszynie występuje przelewanie lub coś jest nie tak z pływakiem w zbiorniku wody i musi zostać naprawione przez wykwalifikowanego serwisanta.
Ed	Nieprawidłowa komunikacja	Musi zostać naprawione przez wykwalifikowanego serwisanta.
EC	Awaria silnika BLDC	Wymaga naprawy przez wykwalifikowanego serwisanta.

Ostrzeżenie

Samodzielna lub nieprofesjonalna naprawa może spowodować poważne zagrożenia dla bezpieczeństwa użytkownika urządzenia i wpłynąć na gwarancję.

Dostępność części zamiennych

- **Siedem lat po wprowadzeniu na rynek ostatniego modelu:**
Silnik, pompa obiegowa i spustowa, grzałki i elementy grzewcze, w tym pompy ciepła (oddzielnie lub w pakiecie), orurowanie i powiązany sprzęt, w tym wszystkie węże, zawory, filtry i ograniczniki wodne, części konstrukcyjne i wewnętrzne związane z zespołami drzwi (oddzielnie lub w pakiecie), płytki drukowane, wyświetlacze elektroniczne, presostaty, termostaty i czujniki, oprogramowanie oraz oprogramowanie sprzętowe łącznie z tym resetującym.
- **Dziesięć lat po wprowadzeniu na rynek ostatniego modelu:**
Zawias i uszczelki drzwi, inne uszczelki, ramiona spryskujące, filtry spustowe, stojaki wewnętrzne i plastikowe urządzenia peryferyjne, takie jak kosze i pokrywy.

Specyfikacja (EN60436)

Nazwa lub znak towarowy dostawcy: TOSHIBA

Adres dostawcy^(b): No.20, Gangqian Rd., Beijiao, Shunde, Foshan, GD, ChRL

Identyfikator modelu: DW-15F3EE(BS)-PL

Ogólne parametry produktu:

Parametr	Wartość	Parametr	Wartość	
Pojemność znamionowa ^(a) (ps)	15	Wymiary w cm	Wysokość	80
			Szerokość	60
			Głębokość	60
EEl ^(a)	43.9	Klasa efektywności energetycznej ^(a)	C ^(c)	
Wskaźnik skuteczności czyszczenia ^(a)	1.125	Wskaźnik wydajności suszenia ^(a)	1.065	
Zużycie energii w kWh [na cykl], na podstawie programu ekologicznego przy napełnieniu zimną wodą. Rzeczywiste zużycie energii zależy od sposobu użytkowania urządzenia.	0.758	Zużycie wody w litrach [na cykl], na podstawie programu ekologicznego. Rzeczywiste zużycie wody zależy od sposobu użytkowania urządzenia oraz od twardości wody.	9.8	
Czas trwania programu ^(a) (godz:min)	3:18	Typ	Wolnostojący	
Emisja hałasu przenoszonego drogą powietrzną ^(a) (dB(A) re 1 pW)	42	Klasa emisji hałasu przenoszonego drogą powietrzną ^(a)	B ^(c)	
Tryb wyłączenia (W)	0.49	Tryb czuwania (W)	N/A	
Opóźnienie startu (W) (jeżeli dotyczy)	1.00	Tryb gotowości sieciowej (W) (jeżeli dotyczy)	N/A	

Minimalny okres obowiązywania gwarancji oferowanej przez dostawcę^(b): 1 rok

Informacje dodatkowe:

Link do strony internetowej dostawcy, na której znajdują się informacje określone w pkt 6 Aneksu II do rozporządzenia Komisji (UE) 2019/2022⁽¹⁾(^b) można znaleźć na: www.toshiba-lifestyle.com/cz

^(a) dla programu ekologicznego.

^(b) zmiany w tych pozycjach nie są uznawane za istotne do celów Art. 4 Ust. 4 Rozporządzenia (UE) 2017/1369.

^(c) jeżeli baza danych produktów automatycznie generuje ostateczną zawartość tej komórki, dostawca nie wprowadza tych danych.

⁽¹⁾ Rozporządzenie Komisji (UE) 2019/2022 z dnia 1 października 2019 r. ustanawiające wymogi dotyczące ekologicznej koncepcji zmywarek do naczyń dla gospodarstw domowych zgodnie z dyrektywą Parlamentu Europejskiego i Rady 2009/125/WE zmieniającą rozporządzenie Komisji (WE) nr 1275/2008 i uchylającą rozporządzenie Komisji (UE) nr 1016/2010 (zob. s. 267 niniejszego Dziennika Urzędowego).