

LIMURAL

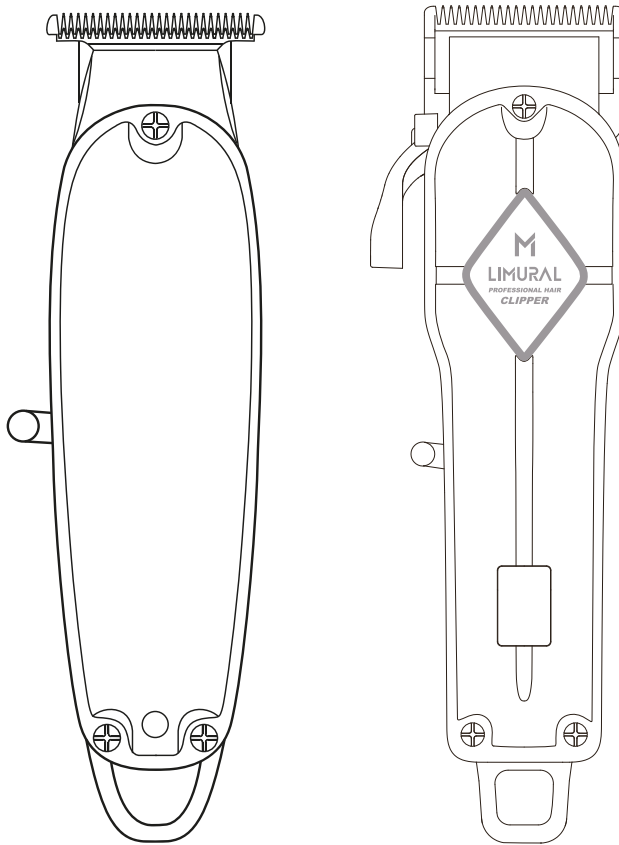

Elektryczna maszynka do
strzyżenia Limural K11S+ III

Instrukcja obsługi

1. Zawartość zestawu

L11

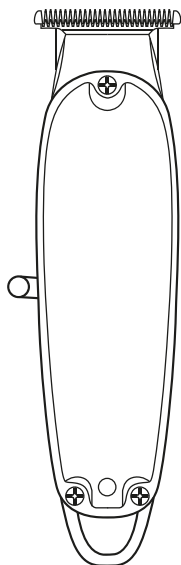

Grzebień



Szczoteczka do czyszczenia



Przewód ładujący USB (Standard 5 V)

2. Specyfikacja produktu

Maszynka	Napięcie znamionowe silnika: 3 V	
	Akumulator litowy	Pojemność: 1400 mAh
		Moc: 5 W
		Czas ładowania: około 2 godziny
		Czas pracy przy pełnym naładowaniu: około 3 godziny
Rodzaj adaptera	Port wejściowy: 100-240 V 50/60 Hz	
	Port wyjściowy: DC 5.0 V 1 A	

3. Środki ostrożności

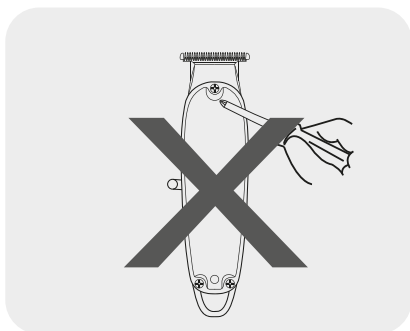

- ⚠ Nie należy samodzielnie demontować produktu.
- ⚠ Nie należy czyścić urządzenia pod bieżącą wodą. Należy trzymać produkt z dala od wilgotnego środowiska.

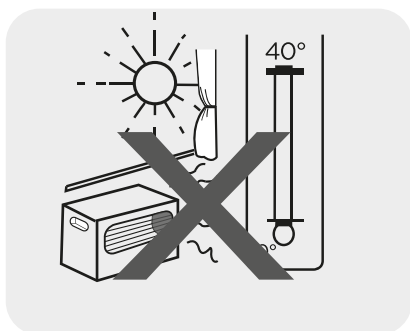
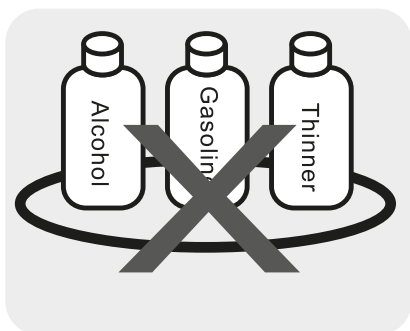

- ⚠ Produkt należy czyścić tylko lekko zwilżoną, wilgotną ściereczką (np. z dodatkiem mydła).
- ⚠ Nie należy ładować produktu w temperaturach powyżej 40 °C lub poniżej 0 °C. W przeciwnym razie pojemność akumulatora może się zmniejszyć, a jego żywotność zostanie skrócona.
- ⚠ Napięcie wyjściowe nie powinno przekroczyć 5 V. W przeciwnym razie urządzenie ulegnie uszkodzeniu, co może doprowadzić do trwałej wadliwości produktu, wypadku lub zagrożenia bezpieczeństwa.
- ✘ Urządzenie może nagrzewać się podczas użytkowania i ładowania.
- ✘ Po zakończeniu okresu żywotności akumulatora należy go bezpiecznie wyjąć i postępować zgodnie z odpowiednimi protokołami utylizacji akumulatorów w danym regionie.

4. Obsługa urządzenia

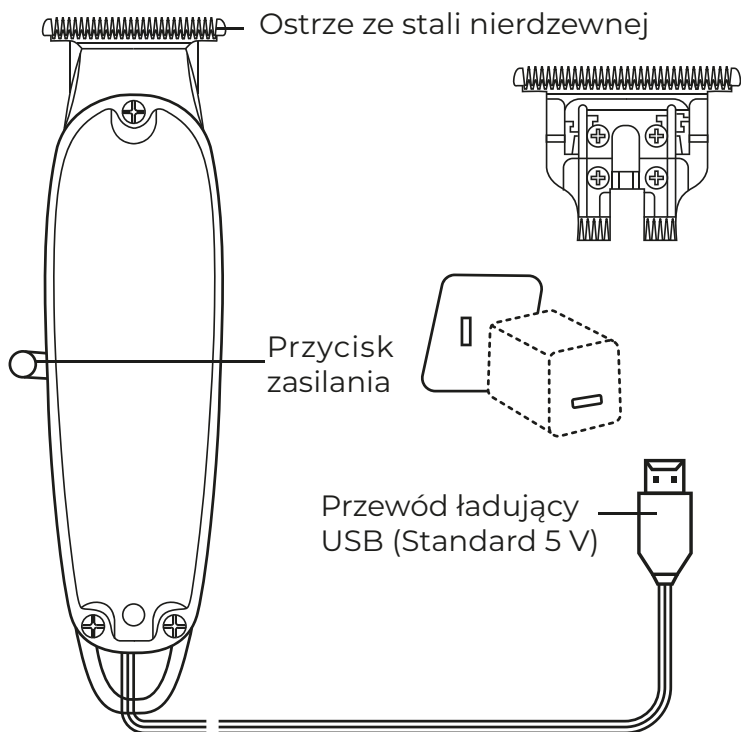

Wskaźnik ładowania

Gdy poziom akumulatora jest mniejszy niż 10%, wskaźnik ładowania zaczyna migać, wskazując, że konieczne jest ładowanie.

Funkcja stałej długości

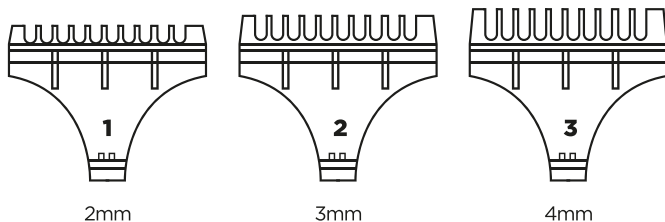

Zastosowanie grzebienia: trzy opcje regulacji długości (2,3,4 mm) pozwolą na kontrolowanie długości ścinanych włosów.

Należy określić preferowaną długość, a następnie wybrać odpowiedni grzebień do strzyżenia.

Prawidłowy montaż grzebienia

1. Ustaw końcówkę grzebienia w jednej linii z krawędzią ostrza.
2. Lekko popchnij grzebień do przodu, aby go zamontować.

Demontaż grzebienia:

Zdecydowanym ruchem pociągnij za końcówkę grzebienia.

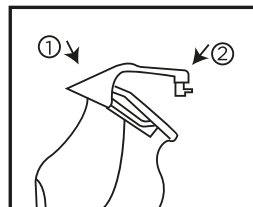

5. Tryb ładowania

Prawidłowy sposób podłączenia urządzenia do ładowania:

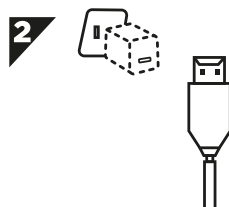
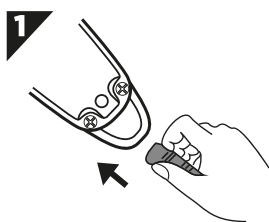

1. Włóż ładowarkę do portu ładowania, a następnie podłącz do źródła zasilania, aby rozpocząć ładowanie.
2. Gdy zaświeci się wskaźnik ładowania, będzie to oznaczać, że ładowanie zostało rozpoczęte. Gdy czerwony wskaźnik zmieni się na niebieski, będzie to oznaczać, że akumulator został w pełni naładowany. Dostępne są opcje przewodowe i bezprzewodowe.

6. Demontaż i montaż ostrza

Demontaż ostrza

Aby zdjąć głowicę ostrza, użyj śrubokręta, aby ją odkręcić.

Aby zapobiec upuszczeniu ostrza, przytrzymaj go drugą ręką.

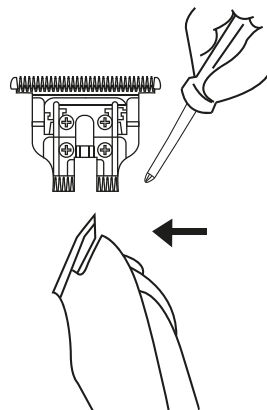

Montaż ostrza

Umieść głowicę ostrza (B) w maszynie (A), a następnie przykręć dwoma śrubami.

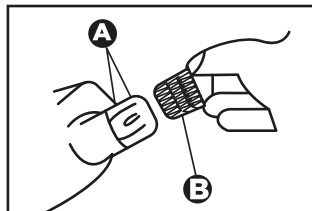

Dokręć śrubę za pomocą śrubokręta, aby upewnić się, że głowica ostrza się nie poluzuje.

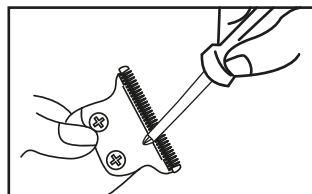

Uwaga: Nie należy demontować głowicy ostrza bez dokładnego zapoznania się z instrukcją.

Czyszczenie i konserwacja produktu

Czyszczenie ostrza

Należy oczyścić ostrze za pomocą dołączonej szczoteczki czyszczącej.

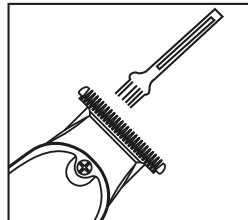

Konserwacja ostrza

Przed lub po zakończonym użytkowaniu należy nanieść kilka kropel odpowiednio dobranego oleju na zaznaczone punkty (widoczne na poniższej ilustracji).

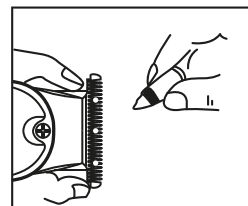

1. Zawartość zestawu

K11S

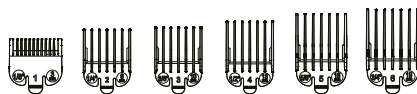
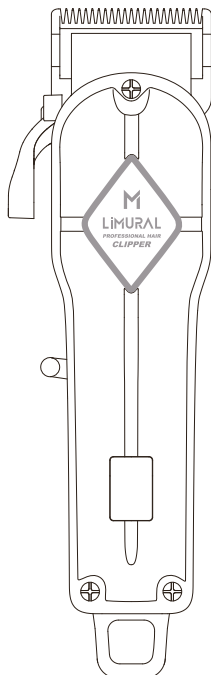

Nakładki



Szczoteczka do czyszczenia



Olej konserwujący ostrza

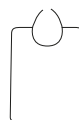

Ściereczka fryzjerska



Uniwersalna ładowarka sieciowa



Grzebień

2. Specyfikacja produktu

Maszynka	Napięcie znamionowe silnika: 3 V
	Akumulator litowo-jonowy
	Pojemność: 2500 mAh
	Czas ładowania: około 3 godziny
	Czas pracy przy pełnym naładowaniu: około 5 godzin

Rodzaj adaptera	Port wejściowy: 100-240 V 50/60 Hz
	Port wyjściowy: 5 V = 1000 mA
	Napięcie wyjściowe nie powinno przekroczyć 5 V. W przeciwnym razie urządzenie ulegnie uszkodzeniu, co może doprowadzić do trwałej wadliwości produktu, wypadku lub zagrożenia bezpieczeństwa.

3. Środki ostrożności

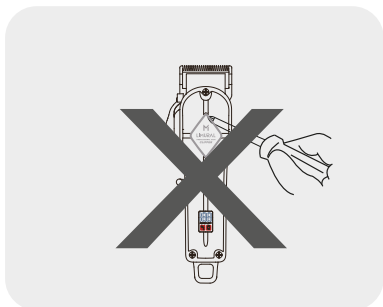

- ⚠ Nie należy samodzielnie demontować produktu.
- ⚠ Nie należy czyścić urządzenia pod bieżącą wodą. Należy trzymać produkt z dala od wilgotnego środowiska.

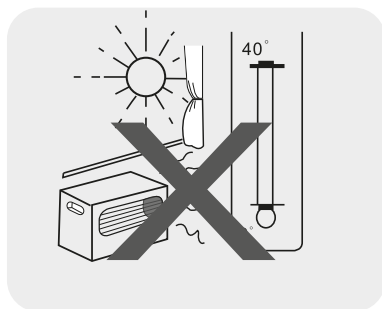
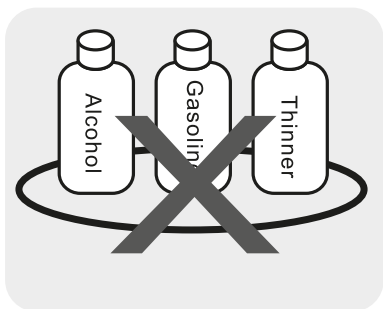

- ⚠ Produkt należy czyścić tylko lekko zwilżoną, wilgotną ściereczką (np. z dodatkiem mydła).
- ⚠ Nie należy ładować produktu w temperaturach powyżej 40 °C lub poniżej 0 °C. W przeciwnym razie pojemność akumulatora może się zmniejszyć, a jego żywotność zostanie skrócona.
- ⚠ Napięcie wyjściowe nie powinno przekroczyć 5 V. W przeciwnym razie urządzenie ulegnie uszkodzeniu, co może doprowadzić do trwałej wadliwości produktu, wypadku lub zagrożenia bezpieczeństwa.
- ✘ Urządzenie może nagrzewać się podczas użytkowania i ładowania.
- ✘ Po zakończeniu okresu żywotności akumulatora należy go bezpiecznie wyjąć i postępować zgodnie z odpowiednimi protokołami utylizacji akumulatorów w danym regionie.

4. Obsługa urządzenia

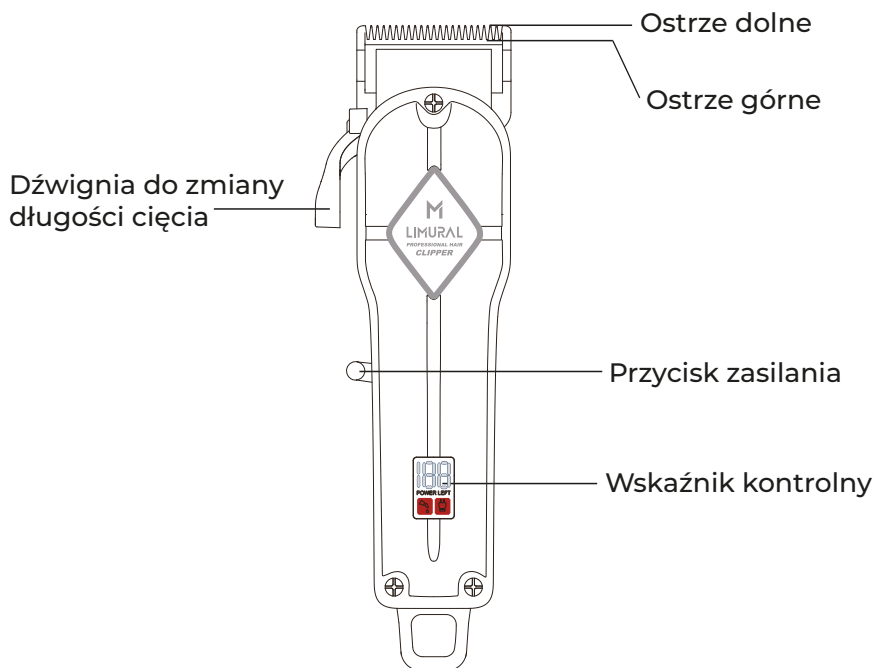

Wskaźnik kontrolny

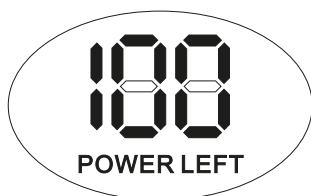

Procentowy wskaźnik zasilania.

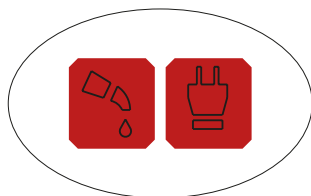

W przypadku braku oleju zapala się czerwony wskaźnik znajdujący się po lewej stronie maszyny i jednocześnie generowany jest sygnał dźwiękowy.

Jeśli poziom naładowania akumulatora będzie niższy niż 5%, czerwony wskaźnik umieszczony po prawej stronie zacznie migać.

Funkcja stałej długości

Zastosowanie nakładek: opcje regulacji długości (3,6,10,13,16,19 mm) pozwolą na kontrolowanie długości ścinanych włosów.

Należy określić preferowaną długość, a następnie wybrać odpowiednią nakładkę do strzyżenia.

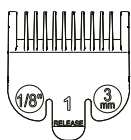

3mm

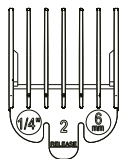

6mm

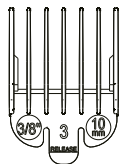

10mm

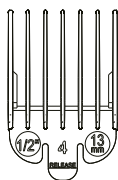

13mm

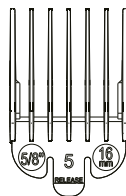

16mm

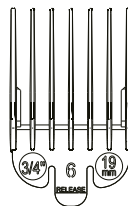

19mm

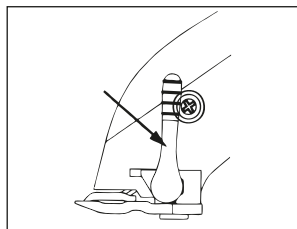

Regulowanie ostrza

Te maszyny do strzyżenia są wyposażone w regulowaną dźwignię stożka, która umożliwia zmianę stopnia przycinania włosów. Gdy dźwignia znajduje się w najwyższym położeniu, ostrza zapewniają najdokładniejsze przycinanie. Stopniowe przesuwanie dźwigni w dół zwiększy długość strzyżenia, w wyniku czego zostanie obciętych mniej włosów.

Urządzenie zostało wyposażone w regulowaną dźwignię, która umożliwia zmianę długości strzyżenia włosów.

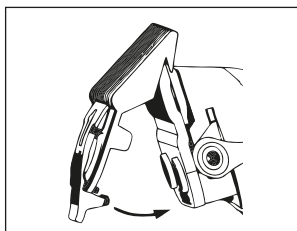

Montaż nakładki

1. Wyrównaj nakładkę z krawędzią ostrza.
2. Lekko naciśnij na nakładkę, aby ją zamontować.

Demontaż nakładki

Zdecydowanym ruchem pociągnij za nakładkę (nie wzdłuż ząbków), aż odłączy się od maszyny do strzyżenia.

5. Tryb ładowania

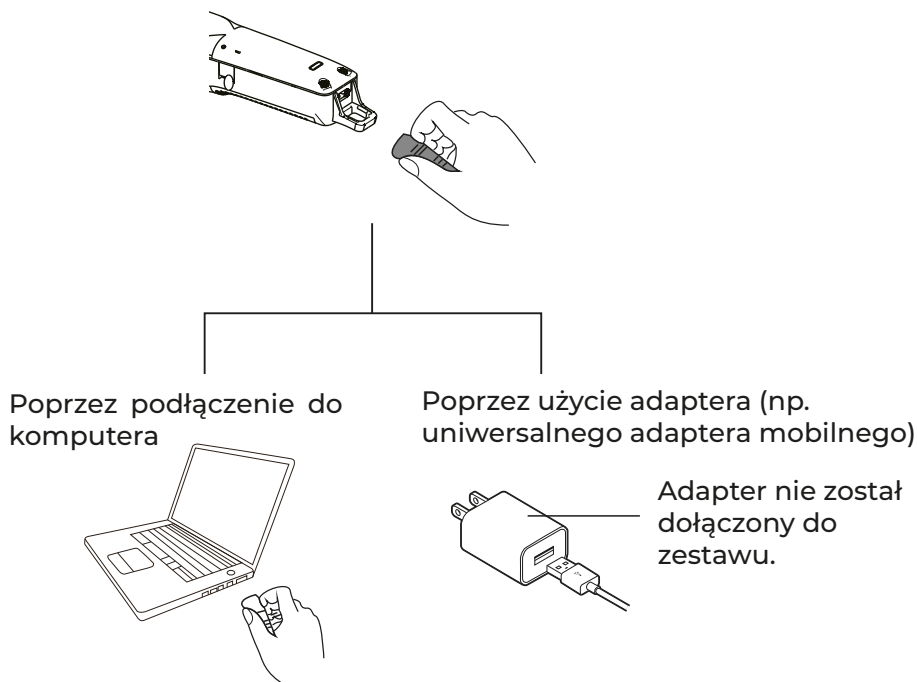

Prawidłowy sposób podłączenia urządzenia do ładowania:

1. Włóż ładowarkę do portu ładowania, a następnie podłącz do źródła zasilania, aby rozpocząć ładowanie.
2. Gdy zaświeci się wskaźnik ładowania, będzie to oznaczać, że ładowanie zostało rozpoczęte. Gdy czerwony wskaźnik zmieni się na niebieski, będzie to oznaczać, że akumulator został w pełni naładowany. Dostępne są opcje przewodowe i bezprzewodowe.

6. Demontaż i montaż ostrza

Jeśli ostrza zostały usunięte w celu czyszczenia lub wymiany, należy je ponownie zamontować w odpowiedniej pozycji. Jak pokazano na rysunku po prawej stronie, otwory w dolnym ostrzu są szersze niż trzony śrub ostrzy. Po poluzowaniu śruby dolnego ostrza należy wyregulować odległość dolnego ostrza i wyrównać je z górnym ostrzem, a następnie dokręcić.

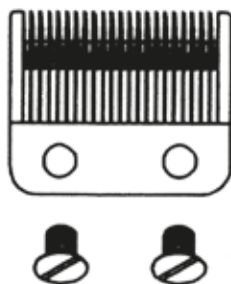

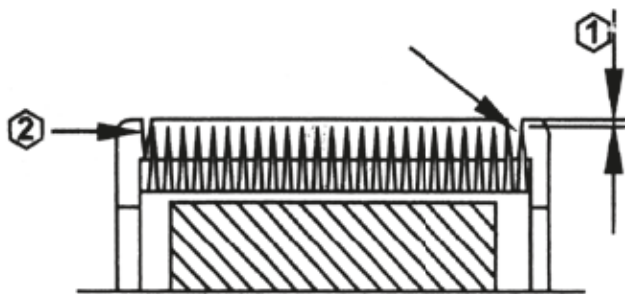

1. Zakończenie górnego ostrza powinno być oddalone o 0,5 mm od dolnego ostrza, gdy dźwignia znajduje się w najwyższym położeniu.

Należy ustawić ostrza w taki sposób, aby maszynki do strzyżenia nie przycinały zbyt blisko skóry i nie dopuściły do kontaktu ruchomych części ze skórą.

2. Lewa część górnego ostrza musi pokrywać lub znajdować się w po lewej stronie dolnego ostrza.

3. Prawa część górnego ostrza musi dotykać ząbków dolnego ostrza.

7. Konserwacja ostrzy

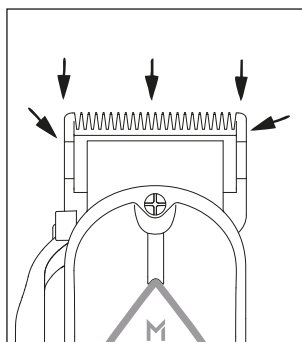

Ostrza zostały dokładnie przetestowane, aby upewnić się, że są odpowiednio naoliwione i ustawione przed opuszczeniem fabryki.

Aby utrzymać maksymalną wydajność ostrzy, należy je naoliwić po kilku użyciach. Aby prawidłowo naoliwić urządzenie, należy trzymać je w taki sposób, aby ostrza były skierowane w dół. Przy pracującym ostrzu maszynki do strzyżenia, wylej 2-3 krople oleju na górne ostrze.

Ochrona środowiska



Zużyty sprzęt elektroniczny oznakowany zgodnie z dyrektywą Unii Europejskiej, nie może być umieszczany łącznie z innymi odpadami komunalnymi. Podlega on selektywnej zbiórce i recyklingowi w wyznaczonych punktach. Zapewniając jego prawidłowe usuwanie, zapobiegasz potencjalnym, negatywnym konsekwencjom dla środowiska naturalnego i zdrowia ludzkiego. System zbierania zużytego sprzętu zgodny jest z lokalnie obowiązującymi przepisami ochrony środowiska dotyczącymi usuwania odpadów. Szczegółowe informacje na ten temat można uzyskać w urzędzie miejskim, zakładzie oczyszczania lub sklepie, w którym produkt został zakupiony.



Produkt spełnia wymagania dyrektyw tzw. Nowego Podejścia Unii Europejskiej (UE), dotyczących zagadnień związanych z bezpieczeństwem użytkownika, ochroną zdrowia i ochroną środowiska, określających zagrożenia, które powinny zostać wykryte i wyeliminowane.

Szczegółowe informacje o warunkach gwarancji dystrybutora / producenta dostępne na stronie internetowej <https://serwis.innpro.pl/gwarancja.php>