









INFORMACJE DOTYCZĄCE BEZPIECZEŃSTWA

OSTRZEŻENIA DOTYCZĄCE BEZPIECZEŃSTWA

ABY ZMNIJSZYĆ RYZYKO PORAŻENIA PRĄDEM ELEKTRYCZNYM, NIE NALEŻY ZDEJMOWAĆ OSŁONY (LUB CZĘŚCI TYLNEJ). WEWNĄTRZ NIE ZNAJDUJĄ SIĘ ŻADNE CZĘŚCI PODLEGAJĄCE SERWISOWANIU PRZEZ UŻYTKOWNIKA. CZYNNOŚCI SERWISOWE POZOSTAW WYKWALIFIKOWANEMU PERSONELOWI SERWISU. Poniższa tabela zawiera objaśnienia symboli, które mogą znajdować się na urządzeniu firmy Samsung.

	PRZESTROGA RYZYKO PORAŻENIA PRĄDEM ELEKTRYCZNYM. NIE OTWIERAĆ	
	Ten symbol oznacza wysokie napięcie w środku urządzenia. Dotykanie jakichkolwiek wewnętrznych części produktu jest niebezpieczne.	
	Ten symbol oznacza, że do urządzenia dołączono dokumentację zawierającą ważne informacje na temat jego obsługi i konserwacji.	
	Produkt klasy II: Ten symbol oznacza, że nie jest konieczne połączenie obudowy urządzenia z przewodem ochronnym (uziemiającym). Jeśli tego symbolu nie ma na urządzeniu z przewodem zasilającym, urządzenie MUSI mieć niezawodne uziemienie.	
	Napięcie prądu przemiennego: Ten symbol oznacza, że napięciem znamionowym jest napięcie prądu przemiennego.	
	Napięcie prądu stałego: Ten symbol oznacza, że napięciem znamionowym jest napięcie prądu stałego.	
	Przeostrożenie, należy zapoznać się z instrukcją obsługi: Ten symbol oznacza zalecenie zapoznania się z odpowiednim dokumentem w celu uzyskania przez użytkownika dalszych informacji związanych z bezpieczeństwem.	

OSTRZEŻENIE

- Aby zmniejszyć ryzyko wystąpienia pożaru lub porażenia elektrycznego, nie wystawiaj niniejszego urządzenia na działanie deszczu i wilgoci.

PRZESTROGA

- ABY UNIKNĄĆ PORAŻENIA ELEKTRYCZNEGO, WSUŃ WTYCZKĘ CAŁKOWICIE DO GNIAZDA ELEKTRYCZNEGO.
- Niniejsze urządzenie powinno zawsze być podłączone do gniazda prądu zmiennego z uziemieniem.
- Aby odłączyć urządzenie od źródła zasilania, należy chwycić za wtyczkę.
- Nie należy wystawiać tego urządzenia na kapiącą wodę lub chlapanie. Na urządzeniu nie wolno także stawiać żadnych przedmiotów wypełnionych płynami, takich jak wazon.
- Aby całkowicie wyłączyć urządzenie, należy wyciągnąć wtyczkę z gniazda sieciowego. Należy także zapewnić łatwy dostęp do wtyczki w dowolnej chwili.

ŚRODKI OSTROŻNOŚCI

1. Upewnij się, że domowa sieć zasilająca prądem przemiennym spełnia wymagania z zakresu zasilania umieszczone na naklejce identyfikacyjnej na spodzie produktu. Urządzenie należy umieścić w pozycji poziomej na odpowiedniej podstawie (meblu) zachowując wystarczająco dużo miejsca na dopływ powietrza 7–10 cm. Należy upewnić się, że otwory wentylacyjne nie są zasłonięte. Urządzenia nie należy kłaść na wzmocniaczach lub innych urządzeniach, które mogą nagrzewać się w czasie pracy. Urządzenie zostało zaprojektowane jako urządzenie ciągłego użytku. Aby całkowicie wyłączyć urządzenie, odłącz wtyczkę zasilania z gniazdka. Odłącz urządzenie, jeżeli nie ma być używane przez dłuższy czas.
2. Podczas burzy z piorunami należy odłączyć główną wtyczkę prądu przemiennego z gniazda. Napięcie gwałtownie wzrasta pod wpływem wyładowań atmosferycznych, co może uszkodzić jednostkę.
3. Jednostki nie należy wystawiać bezpośrednio na promienie słońca lub inne źródła ciepła. Mogłoby to doprowadzić do przegrzania i uszkodzenia urządzenia.
4. Produkt należy chronić przed wilgocią (np. wazon) i nadmiernym ciepłem (np. z kominka) lub urządzeniami wytwarzającymi silne pole elektromagnetyczne. Jeśli urządzenie nie działa prawidłowo, należy odłączyć kabel zasilania ze źródła prądu zmiennego. Produkt nie jest przeznaczony do użytku przemysłowego. Należy go używać jedynie w celu prywatnym. Jeśli produkt lub płyta były przechowywane w niskich temperaturach, może wystąpić kondensacja pary wodnej. W przypadku przewożenia odtwarzacza zimą należy odczekać około 2 godzin przed jego użyciem, aż temperatura jednostki osiągnie wartość pokojową.
5. Baterie użyte w tym produkcie zawierają substancje chemiczne szkodliwe dla środowiska. Nie należy wyrzucać baterii razem z innymi odpadkami gospodarstwa domowego. Nie należy wrzucać baterii do ognia. Nie należy dopuszczać do zwarcia ani do przegrzania baterii, ani nie należy ich rozmontowywać.
PRZESTROGA : W przypadku nieprawidłowego włożenia baterii istnieje niebezpieczeństwo wybuchu. Nowe baterie powinny być tego samego typu.

SPIIS TREŚCI

01	Sprawdzanie Komponentów	6
02	Opis Produktu	7
	Panel przedni / panel górny listwy Soundbar	7
	Panel dolny listwy Soundbar	8
03	Korzystanie z Pilota	9
	Wkładanie baterii przed użyciem pilota (2 baterie typu AAA)	9
	Obsługa pilota zdalnego sterowania	9
	Używanie ukrytych przycisków (z więcej niż jedną funkcją)	13
	Dane wyjściowe dla różnych trybów efektów dźwiękowych	13
	Regulacja głośności listwy Soundbar za pomocą pilota telewizora	14
04	Podłączanie Listwy Soundbar	15
	Podłączanie zasilania elektrycznego	15
	Podłączanie zestawu tylnych głośników bezprzewodowych Samsung do listwy Soundbar	18
05	Korzystanie z przewodowego połączenia z Telewizorem	19
	Metoda 1. Łączenie przez HDMI	19
	Metoda 2. Podłączanie do telewizora za pomocą przewodu optycznego	21
06	Korzystanie z bezprzewodowego połączenia z Telewizorem	23
	Połączenie przez Bluetooth	23

07	Podłączanie do Urządzenia Zewnętrznego	25
	Metoda 1. Podłączanie urządzenia zewnętrznego za pomocą przewodu HDMI (możliwość dekodowania i odtwarzania dźwięku w formacie Dolby Atmos®)	25
	Metoda 2. Podłączanie do telewizora za pomocą przewodu optycznego	26
08	Podłączanie pamięci USB	27
09	Podłączanie do Urządzenia Przenośnego	28
	Połączenie przez Bluetooth	28
	Korzystanie z funkcji Tap Sound	32
10	Montowanie Wspornika Ściennego	33
	Środki ostrożności przy instalacji	33
	Komponenty montażowe	33
11	Instalacja listwy soundbar przed Telewizorem	35
12	Aktualizacja Oprogramowania	36
	Aktualizacja za pośrednictwem pamięci USB	36
	Resetowanie	37
13	Rozwiązywanie problemów	38
14	Licencji	40
15	Informacja o Licencji Open Source	41
16	Ważne Informacje Dotyczące Obsługi Serwisowej	41
17	Dane Techniczne i Uwagi	42
	Dane techniczne	42

01 SPRAWDZANIE KOMPONENTÓW





			
Urządzenie główne Soundbar	Głośnik niskotonowy	Pilot zdalnego sterowania / Baterie	
			
Przewód zasilający (Głośnik niskotonowy, Soundbar)	Zasilacz transformatorowy (Soundbar)	Przewód HDMI	
			
Szablon do montażu na ścianie	Śruba mocująca	Wspornik do montażu na ścianie	Śruba (M4 x L10)

- Więcej informacji na temat obsługiwanych źródeł zasilania i zużycia prądu znajduje się na etykiecie umieszczonej na urządzeniu. (Etykieta : Dolna część urządzenia głównego Soundbar)
- W celu zakupu dodatkowych komponentów lub przewodów należy skontaktować się z Centrum Serwisowym firmy Samsung lub Działem Obsługi Klienta firmy Samsung.
- Więcej informacji na temat montażu naściennego znajdziesz na stronie 33.
- Konstrukcja i dane techniczne mogą ulec zmianie bez powiadomienia.
- Wygląd akcesoriów może się nieznacznie różnić od powyższych ilustracji.

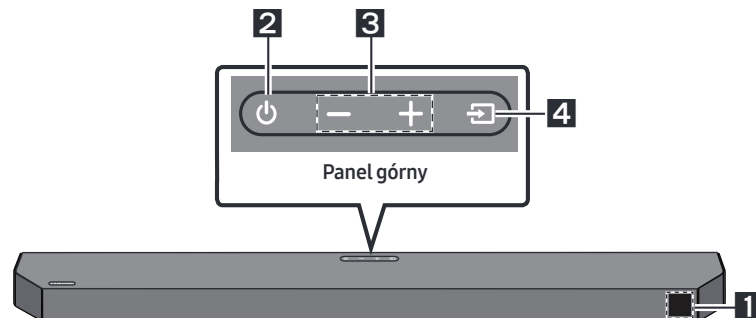
02 OPIS PRODUKTU

Panel przedni / panel górny listwy Soundbar



1	<p>Wyświetlacz Wyświetla stan produktu oraz bieżący tryb.</p>													
2	<p>Przycisk  (Zasilanie) Włączanie i wyłączenie zasilania.</p> <ul style="list-style-type: none"> • Funkcja Auto Power Down Urządzenie wyłącza się automatycznie w następujących sytuacjach. <ul style="list-style-type: none"> – Tryb D.IN / HDMI / BT / USB: Jeżeli przez 18 minut nie zostanie odebrany żaden sygnał audio. 													
3	<p>Przycisk   (Głośność) Regulacja głośności.</p> <ul style="list-style-type: none"> • Poziom głośności jest wyświetlany na przednim wyświetlaczu listwy Soundbar podczas regulacji głośności. 													
4	<p>Przycisk  (Źródło) Wybór trybu źródła wejścia.</p> <table border="1" style="width: 100%; border-collapse: collapse;"> <thead> <tr> <th style="width: 50%;">Tryb wejścia</th> <th style="width: 50%;">Wyświetlacz</th> </tr> </thead> <tbody> <tr> <td>Optycznego</td> <td>D.IN</td> </tr> <tr> <td rowspan="2">eARC/ARC (HDMI OUT)</td> <td>* D.IN → TV eARC (Automatyczna konwersja)</td> </tr> <tr> <td>D.IN → TV ARC (Automatyczna konwersja)</td> </tr> <tr> <td>HDMI</td> <td>HDMI</td> </tr> <tr> <td>Tryb BLUETOOTH</td> <td>BT</td> </tr> <tr> <td>Tryb USB</td> <td>USB</td> </tr> </tbody> </table> <ul style="list-style-type: none"> • Aby uruchomić tryb „BT PAIRING”, zmień źródło na tryb „BT”, a następnie naciśnij i przytrzymaj przycisk  (Źródło) przez ponad 5 sekund. 	Tryb wejścia	Wyświetlacz	Optycznego	D.IN	eARC/ARC (HDMI OUT)	* D.IN → TV eARC (Automatyczna konwersja)	D.IN → TV ARC (Automatyczna konwersja)	HDMI	HDMI	Tryb BLUETOOTH	BT	Tryb USB	USB
Tryb wejścia	Wyświetlacz													
Optycznego	D.IN													
eARC/ARC (HDMI OUT)	* D.IN → TV eARC (Automatyczna konwersja)													
	D.IN → TV ARC (Automatyczna konwersja)													
HDMI	HDMI													
Tryb BLUETOOTH	BT													
Tryb USB	USB													

- Tryb „*” jest obsługiwany, gdy funkcja eARC jest włączona w ustawieniach telewizora.
- Przy podłączeniu przewodu prądu zmiennego przycisk zasilania zadziała w ciągu od 4 do 6 sekund.

- Po włączeniu zasilania tego urządzenia nastąpi 4-5 sekundowe opóźnienie przed odtworzeniem dźwięku.
- Jeśli dźwięk jest emitowany zarówno z telewizora, jak i z listwy Soundbar, przejdź do menu **Ustawienia** dźwięku telewizora i zmień opcję głośnika telewizora na **Zewnętrzne**.

Panel dolny listwy Soundbar

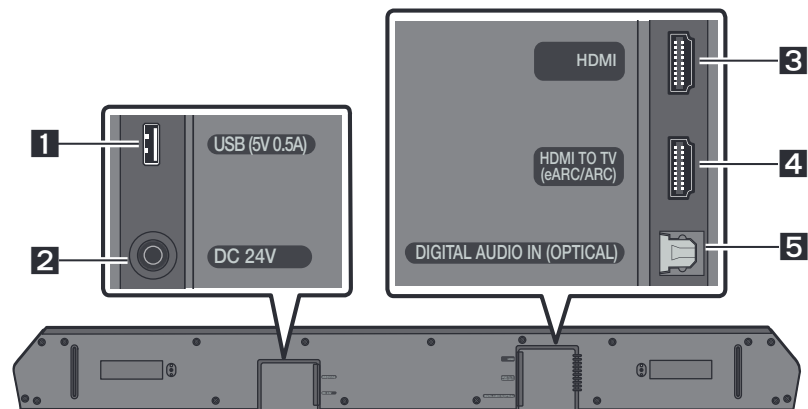

1	USB (5V 0.5A) Podłącz tutaj dysk USB, aby za pomocą głośnika Soundbar odtwarzać pliki muzyczne zapisane na dysku USB.
2	DC 24V (Wejście na zasilacz) Służy do podłączenia zasilacza transformatorowego.
3	HDMI Służy do jednoczesnego odbierania sygnałów audio i wideo za pomocą przewodu HDMI. Podłącz do wejścia HDMI urządzenia zewnętrznego.
4	HDMI TO TV (eARC/ARC) Służy do podłączenia do gniazda HDMI IN (ARC) w telewizorze.
5	DIGITAL AUDIO IN (OPTICAL) Służy do podłączenia urządzenia zewnętrznego do cyfrowego wejścia audio (optycznego).

- Podczas odłączania przewodu zasilacza od gniazda ściennego należy trzymać go za wtyczkę. Nie ciągnij za przewód.
- Nie podłączaj tego urządzenia lub innych podzespołów do gniazda prądu zmiennego, dopóki nie zostaną nawiązane połączenia pomiędzy wszystkimi podzespołami.

03 KORZYSTANIE Z PILOTA





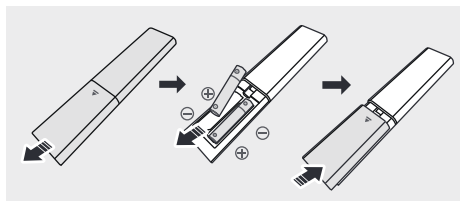

Wkładanie baterii przed użyciem pilota (2 baterie typu AAA)





Zsunąć tylną pokrywę w kierunku wskazanym przez strzałkę do momentu jej całkowitego zdjęcia. Włóż 2 baterie typu AAA (1,5 V), prawidłowo orientując ich bieguny. Wsunąć z powrotem tylną pokrywę.



Obsługa pilota zdalnego sterowania

	1	Włącza i wyłącza system Soundbar.
	Zasilanie	
	2	Naciśnij, aby wybrać źródło podłączone do systemu Soundbar.
	Źródło	
	3	Naciśnij przycisk (Wycisz), aby włączyć wyciszenie. Naciśnij go ponownie, aby wyłączyć wyciszenie.
	Wycisz	
	4	 Naciśnij przycisk w górę lub w dół, aby wyregulować głośność. <ul style="list-style-type: none">• Wycisz Naciśnij przycisk Głośność, aby wyciszyć dźwięk. Naciśnij go ponownie, aby przywrócić dźwięk.
	Głośność	

5	 CH LEVEL	<p>Naciskając przycisk, można wyregulować głośność każdego z głośników.</p> <ul style="list-style-type: none"> • Naciśnij przycisk, aby ustawić opcję CENTER LEVEL lub TOP LEVEL i wyregulować poziom głośności między -6 a +6 za pomocą przycisków Góra/Dół. • Ustawienie REAR LEVEL jest obsługiwane, jeśli tylne głośniki (sprzedawane oddzielnie) są podłączone. Poziom głośności REAR LEVEL można wyregulować między -6 a +6 za pomocą przycisków Góra/Dół.
6	 Kontrola dźwięku	<p>Naciskając przycisk, możesz ustawić funkcję audio. Żądane ustawienia można dostosować przy użyciu przycisków Góra/Dół.</p> <p>VOICE ENHANCE ON/OFF → NIGHT MODE ON/OFF → AUDIO SYNC → VIRTUAL ON/OFF</p> <ul style="list-style-type: none"> - VOICE ENHANCE ON/OFF Ten tryb ułatwia zrozumienie dialogów w filmach i w telewizji. - NIGHT MODE ON/OFF Ten tryb jest zoptymalizowany pod kątem oglądania w nocy. Ustawienia są dostosowane tak, aby głośność była niska, ale dialogi pozostawały wyraźne. - AUDIO SYNC Jeśli obraz w telewizorze nie jest zsynchronizowany z dźwiękiem emitowanym przez listwę Soundbar, naciśnij przycisk  (Kontrola dźwięku) i wybierz opcję AUDIO SYNC, a następnie ustaw opóźnienie dźwięku w zakresie 0 do 300 milisekund za pomocą przycisków Góra/Dół. (Funkcja niedostępna w trybie „USB” lub „BT”). - VIRTUAL ON/OFF Funkcję Dolby Virtual można przetaczać między ustawieniami ON/OFF. <ul style="list-style-type: none"> • Opcje dźwięku VOICE ENHANCE, NIGHT MODE i VIRTUAL można przetaczać między ustawieniami ON/OFF za pomocą przycisków Góra/Dół. (Opcja VIRTUAL nie jest dostępna w trybach „USB” i „BT”). • Naciśnij i przytrzymaj przycisk  (Kontrola dźwięku) przez około 5 sekund, aby ustawić dźwięk dla każdego pasma częstotliwości. Opcje do wyboru: 150 Hz, 300 Hz, 600 Hz, 1,2 kHz, 2,5 kHz, 5 kHz i 10 kHz Lewo/Prawo przycisk, a dla każdej z nich można wybrać ustawienie od -6 do +6 Góra/Dół przycisk. (Należy upewnić się, że tryb dźwięku jest ustawiony na „STANDARD”).
7	 Bluetooth PAIR	<p>Ustaw Soundbar w trybie parowania Bluetooth.</p> <p>Naciśnij przycisk  PAIR i poczekaj na wyświetlenie ekranu „BT PAIRING”, aby nawiązać połączenie z nowym urządzeniem Bluetooth.</p>
8	 Odtwarzanie / Pauza	<p>Odtwarzanie muzyki można również rozpocząć lub zatrzymać poprzez naciśnięcie przycisku.</p>

<p>9</p>	 <p>Góra/Dół/ Lewo/Prawo</p>	 <p>Naciśnij wskazane obszary, aby wybrać opcje Góra/Dół/Lewo/Prawo.</p> <p>Naciśnij obszary Góra/Dół/Lewo/Prawo na przycisku, aby wybrać lub ustawić funkcje.</p> <ul style="list-style-type: none"> • Powtarzanie Aby użyć funkcji powtarzania w trybie „USB”, naciśnij przycisk Góra. • Zmiana utworu Naciśnij przycisk Prawo, aby wybrać następny plik muzyczny. Naciśnij przycisk Lewo, aby wybrać poprzedni plik muzyczny. • ID SET Naciśnij i przytrzymaj przycisk Góra przez 5 sekund, aby zakończyć ustawianie identyfikatora za pomocą przycisku ID SET (podczas podłączania bezprzewodowego subwoofera lub bezprzewodowych głośników tylnych).
<p>10</p>	 <p>Informacje</p>	<p>Po naciśnięciu wyświetlone zostaną informacje dla poszczególnych trybów. (Więcej informacji na stronie 7).</p>
<p>11</p>	 <p>SOUND MODE</p>	<p>Naciskając przycisk, można wybrać żądany tryb dźwięku.</p> <p>SURROUND SOUND → GAME PRO → ADAPTIVE SOUND → STANDARD</p> <ul style="list-style-type: none"> – SURROUND SOUND Zapewnia szersze pole akustyczne niż ustawienia standardowe. – GAME PRO Zapewnia stereoskopowy dźwięk, który zapewnia lepsze wrażenia podczas gry. – ADAPTIVE SOUND Analizuje zawartość w czasie rzeczywistym i automatycznie zapewnia optymalne pole akustyczne w oparciu o cechy sygnału. – STANDARD Oryginalny dźwięk. • DRC (Dynamic Range Control) Umożliwia dynamiczne sterowanie brzmieniem dźwięku w standardzie Dolby Digital. Aby włączyć lub wyłączyć funkcję DRC (dynamiczne sterowanie brzmieniem), naciśnij i przytrzymaj przycisk SOUND MODE przez ponad 5 sekund, gdy głośnik Soundbar jest wyłączony. Gdy włączona jest funkcja DRC, redukowane są głośne dźwięki (dźwięk może być zniekształcony). • Bluetooth Power This feature automatically turns the Soundbar on when it receives a connection request from a previously connected TV or Bluetooth device. The setting is On by default. <ul style="list-style-type: none"> – Press and hold the SOUND MODE button for more than 5 seconds to turn off the Bluetooth Power function.

<p>12</p>	 <p>WOOFER POZIOM WOOFER (BAS)</p>	 <p>Naciśnij przycisk w górę lub w dół, aby wyregulować poziom głośności głośnika niskotonowego (basowego) do wartości -12 lub od -6 do +6. Naciśnij przycisk, aby ustawić poziom głośności głośnika niskotonowego (basowego) na 0 (ustawienie domyślne).</p>
<p>13</p>	 <p>TO NE CONTROL</p> <p>TO NE CONTROL</p>	<p>Naciskając przycisk, można wyregulować głośność wysokich i niskich tonów.</p> <ul style="list-style-type: none"> Naciśnij przycisk, aby ustawić opcję TREBLE lub BASS i wyregulować poziom głośności między -6 a +6 za pomocą przycisków Góra/Dół.

Używanie ukrytych przycisków (z więcej niż jedną funkcją)

Ukryty przycisk		Strona z informacjami
Przycisk na pilocie	Funkcja	
WOOFER (Góra)	Włączenie/wyłączenie funkcji Pilot do telewizora (tryb czuwania)	Strona 14
Lewo	Włączanie/wyłączanie automatycznego połączenia TV (Gotowość na BT)	Strona 24
Góra	ID SET	Strona 11
 (Kontrola dźwięku)	EQ 7-pasmowy	Strona 10
SOUND MODE	DRC ON/OFF (tryb czuwania)	Strona 11
	Bluetooth Power	Strona 11

Dane wyjściowe dla różnych trybów efektów dźwiękowych

Efekt	Wejście	Wyjście	
		Tylko z subwooferem	Z subwooferem i bezprzewodowym zestawem tylnego głośnika
 SOUND MODE	SURROUND SOUND	2.0 kan	3.1.2 kan
		5.1 kan	3.1.2 kan
		Dolby Atmos®, DTS:X	3.1.2 kan
	GAME PRO	2.0 kan	3.1.2 kan
		5.1 kan	3.1.2 kan
		Dolby Atmos®, DTS:X	3.1.2 kan
	ADAPTIVE SOUND	2.0 kan	3.1.2 kan
		5.1 kan	3.1.2 kan
		Dolby Atmos®, DTS:X	3.1.2 kan
	STANDARD	2.0 kan	2.1 kan
		5.1 kan	3.1 kan
		Dolby Atmos®, DTS:X	3.1.2 kan

- Zestaw głośników bezprzewodowych firmy Samsung można kupić oddzielnie. W tym celu należy skontaktować się ze sprzedawcą listwy Soundbar.
- Gdy źródłem wejściowym jest Dolby Atmos®, DTS:X, konfiguracja z wyłącznie głośnikiem niskotonowym zapewnia dźwięk 3.1.2, natomiast konfiguracja z głośnikiem niskotonowym i zestawem bezprzewodowego głośnika tylnego zapewnia dźwięk 5.1.2.
- Tyłne głośniki nie będą emitować dźwięku dla wyjścia 2-kanalowego, gdy włączony jest tryb **STANDARD**. Aby włączyć dźwięk z tylnych głośników, należy zmienić tryb efektu na **SURROUND SOUND**.







Regulacja głośności listwy Soundbar za pomocą pilota telewizora

Głośność listwy Soundbar można regulować za pomocą pilota telewizora.

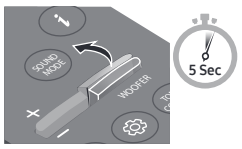
- Ta funkcja może być używana wyłącznie z pilotami na podczerwień. Piloty Bluetooth (wymagające parowania) nie są obsługiwane.
- W menu telewizora wybrać opcję **Zewnętrzne**, tak aby dźwięki były emitowane przez głośnik zewnętrzny.
- Funkcja jest obsługiwana przez urządzenia następujących producentów: Samsung, VIZIO, LG, Sony, Sharp, PHILIPS, PANASONIC, TOSHIBA, Hisense, RCA

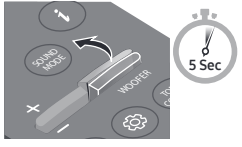
1. Wyłączyć listwę Soundbar.
2. Nacisnąć i przytrzymać przycisk **WOOFER** przez 5 sekund.

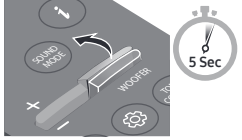
Każde naciśnięcie przycisku **WOOFER** w górę i przytrzymanie go przez 5 sekund powoduje przełączenie trybu w następującej kolejności: „**OFF-TV REMOTE**” (tryb domyślny), „**SAMSUNG-TV REMOTE**”, „**ALL-TV REMOTE**”.

Przycisk na pilocie	Wyświetlacz	Stan
	(Tryb domyślny) 	Pilot telewizora jest wyłączony.
		Pilot na podczerwień telewizora Samsung jest włączony.
		Pilota na podczerwień telewizora innej firmy jest włączony.

04 PODŁĄCZANIE LISTWY SOUNDBAR

Podłączanie zasilania elektrycznego

Za pomocą komponentów zasilających podłącz głośnik niskotonowy i listwę Soundbar do gniazda elektrycznego w następującej kolejności:

- Więcej informacji na temat obsługiwanych źródeł zasilania i zużycia prądu znajduje się na etykiecie umieszczonej na urządzeniu. (Etykieta : Dolna część urządzenia głównego Soundbar)
1. Podłącz przewód zasilający do subwoofera.
 2. Podłącz przewód zasilający do zasilacza transformatorowego. Podłącz zasilacz transformatorowy (z przewodem zasilającym) do listwy Soundbar.
 3. Podłącz zasilanie do listwy Soundbar i subwoofera.
 - Najpierw podłącz zasilanie do subwoofera. Subwoofer zostanie automatycznie połączony z listwą Soundbar podczas jej uruchamiania.

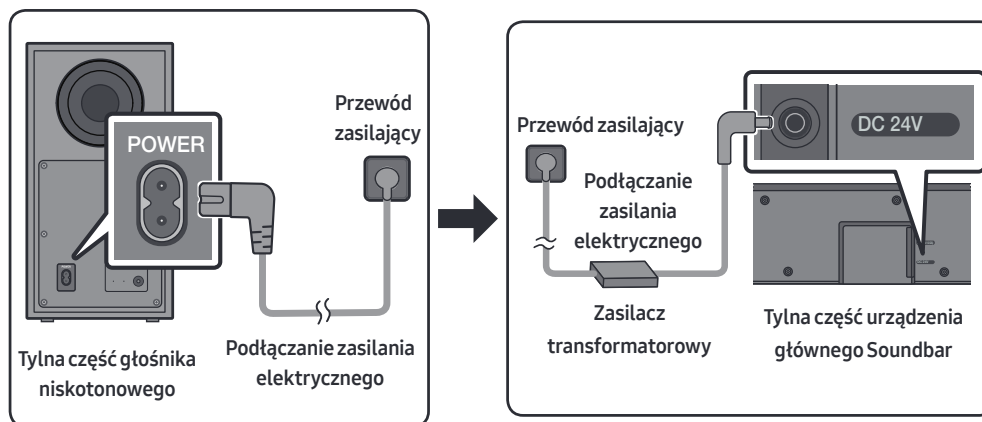

- Zasilacz transformatorowy musi leżeć płasko na stole lub na podłodze. Jeśli zasilacz transformatorowy zostanie powieszony wejściowym przewodem sieciowym skierowanym w górę, do wnętrza zasilacza może dostać się woda lub inne ciała obce i spowodować jego niepoprawne działanie.
- W przypadku odłączenia i ponownego podłączenia przewodu zasilającego, gdy urządzenie jest włączone, listwa Soundbar włączy się automatycznie.

Ręczne podłączenie głośnika niskotonowego w przypadku, gdy automatyczne

Przed wykonaniem poniższej procedury podłączenia ręcznego:

- Sprawdzić, czy kable zasilające są prawidłowo podłączone do listwy Soundbar oraz głośnika niskotonowego.
- Upewnić się, że listwa Soundbar jest włączona.

1. Naciśnij i przytrzymaj przycisk **ID SET** z tyłu głośnika niskotonowego przez co najmniej 5 sekund.
 - Czerwony wskaźnik z tyłu głośnika niskotonowego się wyłączy, a niebieski wskaźnik zacznie migać.

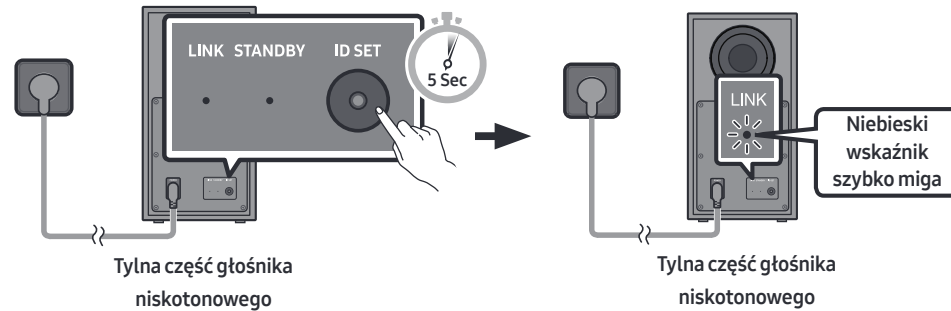

2. Przytrzymaj przycisk **Góra** na pilocie przez 5 sekund.
 - Na wyświetlaczu listwy Soundbar pojawi się komunikat **ID SET**, który po chwili zniknie.
 - Listwa Soundbar włączy się automatycznie po ustawieniu identyfikatora za pomocą przycisku **ID SET**.

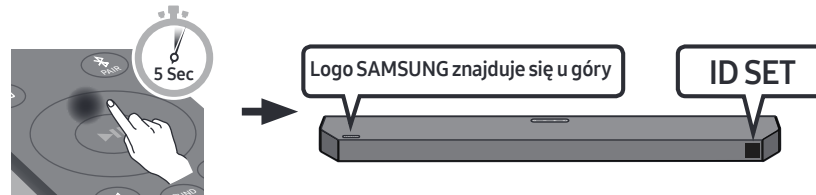

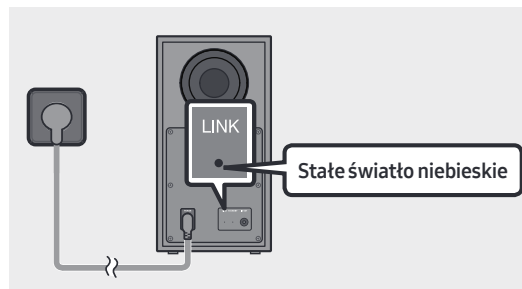

3. Sprawdź, czy kontrolka LINK świeci nieprzerwanie na niebiesko (oznacza to, że połączenie zostało zakończone).



Kontrolka LINK przestanie migać, a zacznie świecić nieprzerwanie, gdy pomiędzy listwą Soundbar a bezprzewodowym głośnikiem niskotonowym zostanie nawiązane połączenie.

Diody LED z tyłu głośnika niskotonowego

LED	Stan	Opis	Rozwiązanie
 <p>Niebieski</p>	Włączone	Urządzenie podłączono prawidłowo (działa w zwykły sposób)	-
	Dioda miga	Odzyskiwanie połączenia	Sprawdź, czy przewód zasilający jest prawidłowo podłączony do głównej listwy Soundbar lub odczekaj 5 minut. Jeśli kontrolka nie przestanie migać, spróbuj podłączyć głośnik niskotonowy ręcznie. znajdują się na stronie 16.
 <p>Czerwony</p>	Włączone	Czuwanie (z wyłączonym urządzeniem głównym Soundbar)	Sprawdź, czy przewód zasilający jest poprawnie podłączony do urządzenia głównego Soundbar.
		Podłączenie nie powiodło się	Podłącz ponownie. Instrukcje dotyczące podłączania ręcznego znajdują się na stronie 16.
 <p>Czerwony i niebieski</p>	Dioda miga	Nieprawidłowe działanie	Skontaktuj się z Centrum Serwisowym firmy Samsung — dane kontaktowe znajdują się w niniejszym podręczniku.

UWAGI

- Nie podłączaj kabla zasilania tego produktu lub telewizora do gniazda ściennego do momentu, aż zostaną wszystkie połączenia pomiędzy komponentami zostaną nawiązane.
- Przed przeniesieniem lub instalacją produktu należy wyłączyć urządzenie i odłączyć przewód zasilający.
- Jeśli jednostka główna zostanie wyłączona, bezprzewodowy głośnik niskotonowy przejdzie w tryb czuwania, a wskaźnik dioda LED trybu STANDBY z tyłu zamiga kilka razy na niebiesko, po czym zacznie świecić na czerwono.
- W przypadku korzystania z urządzenia używającego tej samej częstotliwości w pobliżu listwy Soundbar, mogą wystąpić zakłócenia powodujące przerywanie dźwięków.
- Maksymalna odległość przesyłu sygnału bezprzewodowego jednostki głównej wynosi ok. 10 metrów, ale może się różnić w zależności od środowiska pracy. Jeśli między jednostką główną a bezprzewodowym głośnikiem niskotonowym znajduje się ściana z betonu zbrojonego lub ściana zawierająca elementy metalowe, działanie systemu może być niemożliwe, ponieważ metal blokuje przesył sygnału bezprzewodowego.

 **PRZESTROGA**

- Anteny odbiorcze sygnału bezprzewodowego są wbudowane w bezprzewodowy głośnik niskotonowy. Trzymaj urządzenia z dala od wody i wilgoci.
- W celu zapewnienia optymalnej jakości odsłuchu należy się upewnić, że obszar wokół bezprzewodowego subwoofera i bezprzewodowego modułu odbiornika (sprzedawany oddzielnie) jest wolny od przeszkód mogących wpływać na jego jakość.

Podłączanie zestawu tylnych głośników bezprzewodowych Samsung do listwy Soundbar

Aby uzyskać efekt dźwięku przestrzennego, do listwy Soundbar można podłączyć zestaw tylnych głośników bezprzewodowych Samsung (SWA-9100S lub SWA-9200S – sprzedawany oddzielnie). Szczegółowe informacje dotyczące połączeń są dostępne w instrukcji obsługi zestawu tylnego głośnika bezprzewodowego Samsung.

05 KORZYSTANIE Z PRZEWODOWEGO POŁĄCZENIA Z TELEWIZOREM

Metoda 1. Łączenie przez HDMI



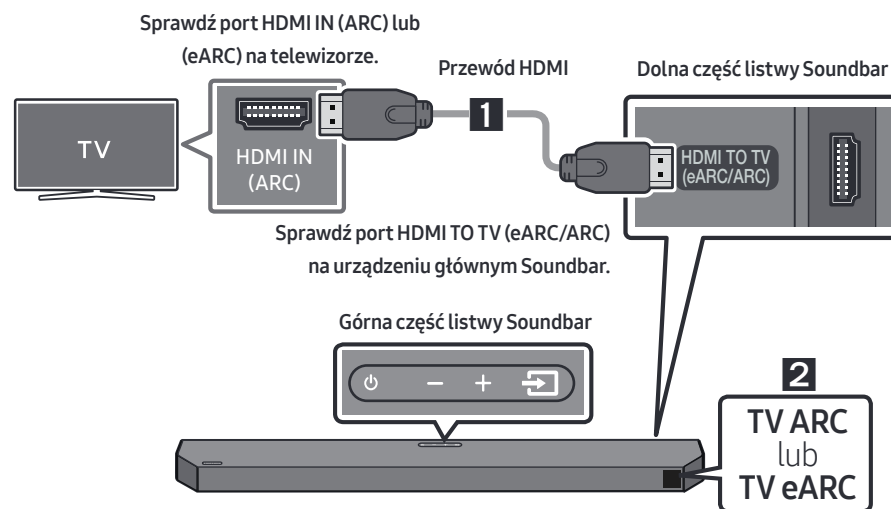

Podłączanie telewizora, który obsługuje HDMI ARC/eARC (kanał zwrotny audio / ulepszony kanał zwrotny audio)

PRZESTROGA

- W przypadku podłączenia przewodu HDMI i przewodu optycznego sygnał HDMI jest odbierany w pierwszej kolejności.
- Aby połączyć telewizor i listwę Soundbar za pomocą kabla HDMI, należy skorzystać ze złączy z oznaczeniem ARC lub eARC. W przeciwnym razie dźwięk z telewizora może nie być odtwarzany.
- Zalecany przewód to **High-Speed HDMI Cable with Ethernet**.
- Podczas podłączania telewizora, który obsługuje funkcję eARC, na wyświetlaczu pojawi się komunikat „**TV eARC**” i będzie słychać sygnał dźwiękowy.
- Funkcja ARC/eARC obsługuje Dolby Atmos®.
- W zależności od telewizora jego port może być oznaczony jako eARC.



1. Podłącz przewód HDMI do włączonego systemu Soundbar oraz do telewizora, jak pokazano na rysunku.
2. Na wyświetlaczu urządzenia głównego Soundbar pojawi się komunikat „**TV ARC**” lub „**TV eARC**” i system rozpocznie odtwarzanie dźwięku telewizora.
 - Funkcja „**TV eARC**” jest wyświetlona, kiedy jest włączona w ustawieniach telewizora.

- Aby połączyć się za pomocą funkcji eARC, funkcja eARC musi być włączona w menu telewizora. Szczegółowe informacje na temat tego ustawienia można znaleźć w instrukcji obsługi telewizora. (Na przykład Telewizor Samsung : Strona główna () → Menu → Ustawienia () → Wszystkie ustawienia () → Dźwięk → Ustawienia eksperckie → Tryb HDMI-eARC (Auto))
- Jeśli dźwięk telewizora jest niestyszalny, nacisnąć przycisk  (**Źródło**) na pilocie lub w górnej części listwy Soundbar, aby przełączyć na tryb „**D.IN**”. Na wyświetlaczu pojawią się kolejne komunikaty „**D.IN**” i „**TV ARC**” lub „**TV eARC**”, i rozpocznie się odtwarzanie dźwięku telewizora.
- Jeśli informacja „**TV ARC**” lub „**TV eARC**” nie pojawia się na wyświetlaczu urządzenia głównego Soundbar, sprawdź, czy przewód HDMI jest podłączony do właściwego portu.
- Poziom głośności systemu Soundbar można regulować za pomocą przycisków regulacji głośności na pilocie od telewizora.

UWAGI

- W przypadku połączenia listwy Soundbar z telewizorem, który obsługuje standard HDMI ARC/ eARC (kanał zwrotny audio / ulepszony kanał zwrotny audio), za pomocą kabla HDMI można przesyłać cyfrowe dane wideo i audio bez konieczności korzystania z oddzielnego kabla optycznego.
- Zalecamy skorzystanie z bezrdzeniowego kabla HDMI. Jeśli używasz kabla rdzeniowego, jego średnica nie powinna być większa niż 14 mm.
- Ta funkcja nie jest dostępna, jeśli kabel HDMI nie obsługuje ARC lub eARC.
- ARC i eARC różnią się przepustowością. eARC, czyli ulepszona wersja kanału zwrotnego audio, ma znacznie większą przepustowość niż ARC. Wyższa przepustowość zwiększa ilość danych, które mogą być przesyłane. Kanał eARC pozwala cieszyć się dźwiękiem w formatach takich jak Dolby Atmos® i DTS:X.
- W przypadku, gdy przesyłanie sygnałów odbywa się w standardzie Dolby Digital, a dla opcji „Format sygnału audio na wyjściu cyfrowym” wybrano ustawienie PCM, zaleca się zmianę tego ustawienia na Dolby Digital. Zmiana tego ustawienia zapewnia lepszą jakość dźwięku. (W zależności od marki telewizora w jego menu zamiast nazw Dolby Digital i PCM mogą pojawić się inne nazwy.)

Metoda 2. Podłączanie do telewizora za pomocą przewodu optycznego

Lista kontrolna wstępnego podłączenia

- W przypadku podłączenia przewodu HDMI i przewodu optycznego sygnał HDMI jest odbierany w pierwszej kolejności.
- Jeśli używany jest przewód optyczny, a złącza są zakryte, należy zdjąć osłony.

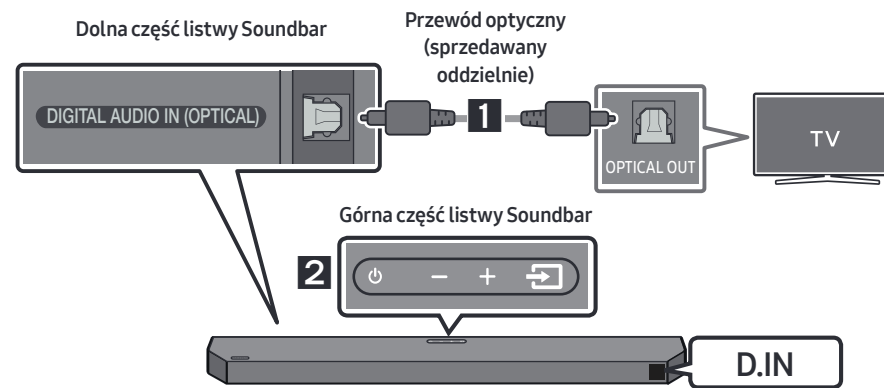

1. Połącz gniazdo **DIGITAL AUDIO IN (OPTICAL)** na listwy Soundbar z gniazdem wyjścia optycznego **OPTICAL OUT** na telewizorze za pomocą cyfrowego przewodu optycznego (sprzedawany oddzielnie).
2. Naciśnij przycisk  (**Źródło**) na panelu górnym albo na pilocie i wybierz tryb „**D.IN**”.
3. Dźwięk z telewizora jest odtwarzany przez listwę Soundbar.

Używanie funkcji Q-Symphony

Funkcja Q-Symphony pozwala zsynchronizować listwę Soundbar i telewizor Samsung tak, aby dźwięk był emitowany z obu urządzeń, co zapewni optymalny efekt dźwięku przestrzennego. Po podłączeniu głośnika Soundbar menu „**TV+Soundbar**” pojawi się w menu **Wyjście dźwięku** telewizora. Wybrać odpowiednie menu.

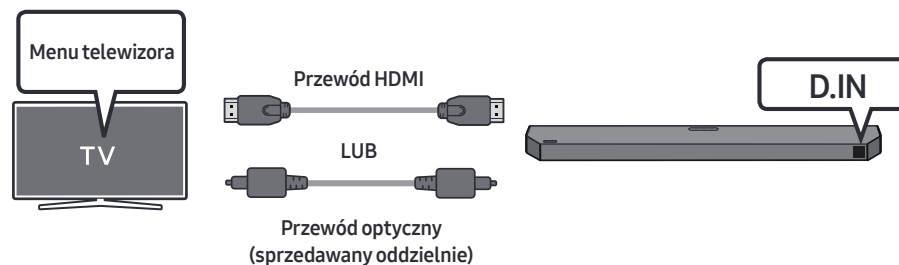

- Przykład menu telewizora: **TV + [AV] Soundbar Nazwa modelu (HDMI)**

UWAGI

- Może działać w zależności od kodeka obsługiwanego przez telewizor.
- Ta funkcja jest obsługiwana tylko wtedy, gdy podłączony jest kabel HDMI lub kabel optyczny (sprzedawany oddzielnie).
- W zależności od modelu telewizora może być wyświetlany inny komunikat.
- Ta funkcja jest dostępna w niektórych telewizorach Samsung i modelach głośników Soundbar.

06 KORZYSTANIE Z BEZPRZEWODOWEGO POŁĄCZENIA Z TELEWIZOREM

Połączenie przez Bluetooth

Jeśli system Soundbar jest podłączony do telewizora przez Bluetooth, można cieszyć się dźwiękiem stereo bez obawy o płączące się kable.

- Do systemu Soundbar można podłączyć jednocześnie tylko jeden telewizor.

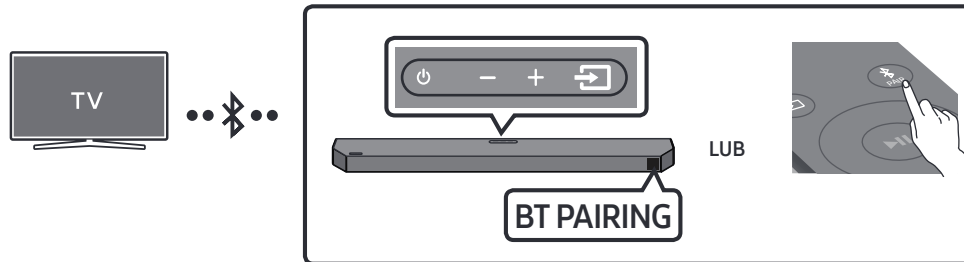

Podłączenie początkowe

1. Naciśnij przycisk **PAIR** na pilocie zdalnego sterowania, aby przejść do trybu „**BT PAIRING**” .
(LUB) a. Nacisnąć przycisk **Źródło** na panelu górnym i wybrać tryb „**BT**” .
Tryb „**BT**” po kilku sekundach zmienia się automatycznie na „**BT PAIRING**” albo zmienia się na „**BT READY**”, jeśli wykryto istniejące połączenie.
b. Jeśli pojawi się napis „**BT READY**” nacisnąć i przytrzymać przycisk **Źródło** na panelu górnym listwy Soundbar przez ponad 5 sekund, aby wyświetlić komunikat „**BT PAIRING**” .
2. W menu telewizora wybierz tryb Bluetooth. (Więcej informacji zawiera podręcznik użytkownika telewizora).
3. Z listy wyświetlanej na ekranie telewizora wybierz ustawienie „**[AV] Samsung Soundbar Q6B-Series**” . Dostępny system Soundbar jest wskazany na liście dostępnych urządzeń Bluetooth telewizora wraz z komunikatem „**Need Pairing**” lub „**Paired**” . Aby połączyć się z systemem Soundbar, należy wybrać komunikat i nawiązać połączenie.
 - Po nawiązaniu połączenia systemu z telewizorem, na przednim wyświetlaczu listwy Soundbar pojawią się komunikaty **[Nazwa telewizora] → „BT”** .
4. Od teraz można odtwarzać dźwięk z telewizora na systemie Soundbar.
 - Po pierwszorazowym połączeniu listwy Soundbar z telewizorem ponowne nawiązanie połączenia odbywa się za pomocą trybu „**BT READY**” .

Jeśli nie udało się połączyć urządzenia



- Jeśli poprzednio podłączony system Soundbar (np. „**[AV] Samsung Soundbar Q6B-Series**”) pojawia się na liście, należy go usunąć.
- Następnie powtórz czynności z punktu od 1 do 3.

Odłączanie urządzenia Soundbar od telewizora

Nacisnąć przycisk  (**Źródło**) na panelu górnym albo na pilocie i wybrać tryb inny niż „BT”.

- Odłączanie może trochę potrwać, gdyż telewizor musi otrzymać odpowiedź od urządzenia Soundbar. (Czas oczekiwania może się różnić w zależności od modelu telewizora).
- Aby wyłączyć funkcję automatycznego łączenia przez Bluetooth listwy Soundbar z telewizorem, przytrzymaj przycisk **Lewo** na pilocie zdalnego sterowania przez 5 sekund. Listwa Soundbar musi być wtedy w trybie „BT READY”. (Przełącz ją z Wł. na Wyt.)

Jaka jest różnica między trybem BT READY a BT PAIRING?

- **BT READY** : W tym trybie można ponownie podłączyć telewizor lub urządzenie mobilne, z którym wcześniej nawiązano połączenie.
- **BT PAIRING** : W tym trybie możesz połączyć listwę Soundbar z nowym urządzeniem. (Nacisnąć przycisk  **PAIR** na pilocie lub nacisnąć i przytrzymać przycisk  (**Źródło**) na górnej części listwy Soundbar przez ponad 5 sekund, gdy listwa Soundbar jest w trybie „BT”.)

Uwagi dotyczące połączenia Bluetooth

- Umieść nowe urządzenie w odległości maksymalnie 1 m, aby nawiązać połączenie przez Bluetooth.
- Jeśli podczas podłączania urządzenia Bluetooth wyświetli się żądanie wprowadzenia kodu PIN, wprowadź <0000>.
- W trybie połączenia Bluetooth połączenie Bluetooth zostanie utracone, jeśli odległość pomiędzy systemem Soundbar a urządzeniem Bluetooth przekroczy 10 metrów.
- System Soundbar wyłącza się automatycznie po 18 minutach w stanie gotowości.
- System Soundbar może nieprawidłowo wykonać operację wyszukiwania lub połączenia Bluetooth w następujących przypadkach:
 - Jeżeli wokół systemu Soundbar występuje silne pole elektryczne.
 - Jeśli kilka urządzeń Bluetooth jest jednocześnie sparowanych z listwą Soundbar.
 - Jeżeli urządzenie Bluetooth jest wyłączone, nie znajduje się na odpowiednim miejscu lub działa nieprawidłowo.
- Urządzenia elektroniczne mogą powodować zakłócenia sygnału radiowego. Urządzenia generujące fale elektromagnetyczne, takie jak kuchenki mikrofalowe, bezprzewodowe urządzenia LAN itp., nie mogą znajdować się w pobliżu urządzenia głównego Soundbar.

07 PODŁĄCZANIE DO URZĄDZENIA ZEWNĘTRZNEGO

Metoda 1. Podłączanie urządzenia zewnętrznego za pomocą przewodu HDMI (możliwość dekodowania i odtwarzania dźwięku w formacie Dolby Atmos®)

Lista kontrolna wstępnego podłączenia

- Jeśli w opcjach sygnału wyjściowego audio dostępna jest opcja Wtórny sygnał audio, upewnić się, że wybrano dla niej ustawienie Wył.
- Upewnić się, że treść obsługuje technologię Dolby Atmos®.
- W zależności od telewizora jego port może być oznaczony jako eARC.

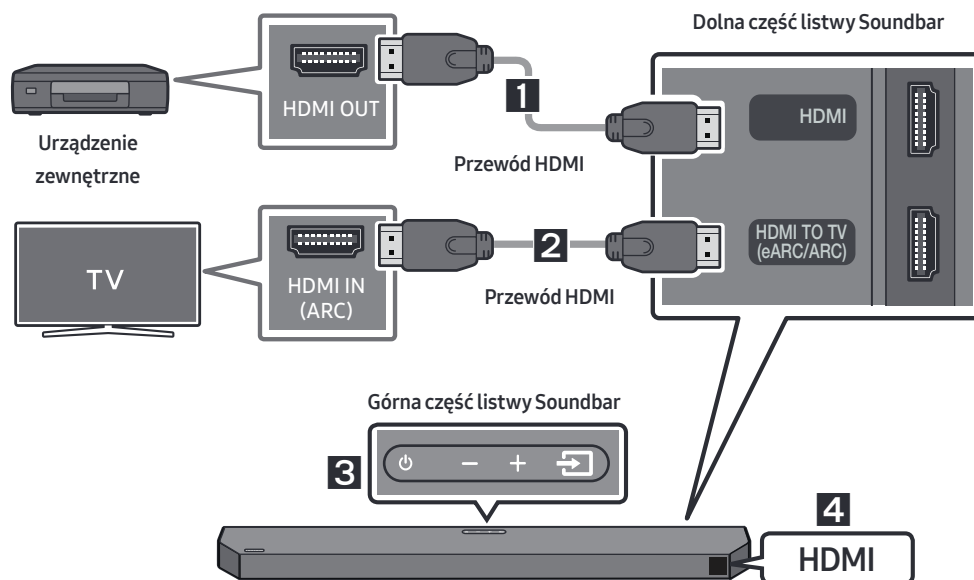

1. Za pomocą kabla HDMI połącz port **HDMI** u dołu listwy Soundbar z portem HDMI OUT urządzenia cyfrowego.
2. Za pomocą kabla HDMI połącz port **HDMI TO TV (eARC/ARC)** u dołu listwy Soundbar z portem HDMI IN (ARC) telewizora.
3. Nacisnąć przycisk  (**Źródło**) na panelu górnym albo na pilocie, a następnie wybrać tryb „**HDMI**”.
4. Tryb „**HDMI**” wyświetli się na panelu wyświetlacza listwy Soundbar, a urządzenie zacznie odtwarzać dźwięk.

UWAGI

- **Podczas korzystania z funkcji Dolby Atmos®:** Jeśli źródłem sygnału jest system Dolby Atmos®, sygnał wyjściowy obsługuje kanały 3.1.2.
- Po aktywowaniu funkcji Dolby Atmos® na wyświetlaczu przednim wyświetli się komunikat „**DOLBY ATMOS**”.
- **Konfigurowanie funkcji Dolby Atmos® w odtwarzaczu BD lub innym urządzeniu.**
Otworzyć opcje sygnału wyjściowego audio w menu ustawień odtwarzacza BD lub innego urządzenia i upewnić się, że wyłączone jest kodowanie strumienia bitów. Na przykład w odtwarzaczu BD firmy Samsung należy przejść do sekcji Menu główne → Dźwięk → Wyjście cyfrowe i wybrać opcję Strumień bitów (nieprzetworzony).
- Funkcja HDMI Pass-Through polega na tym, że Soundbar odtwarza dźwięk ze źródła przez własne głośniki i przesyła niezmieniony sygnał wideo do telewizora za pomocą drugiego kabla HDMI.

Specyfikacja obsługiwanych sygnałów UHD (3840 x 2160p)

Liczba klatek na sekundę (kl./s)	Głębokość barw	RGB 4:4:4	YCbCr 4:4:4	YCbCr 4:2:2	YCbCr 4:2:0
< 60	8 bitów	o	o	o	o
	10 bitów	-	-	o	o
	12 bitów	-	-	o	o
120	8 bitów	-	-	-	-
	10 bitów	-	-	-	-

- Podana specyfikacja może się różnić w zależności od podłączonego urządzenia zewnętrznego lub warunków używania.

Metoda 2. Podłączenie do telewizora za pomocą przewodu optycznego

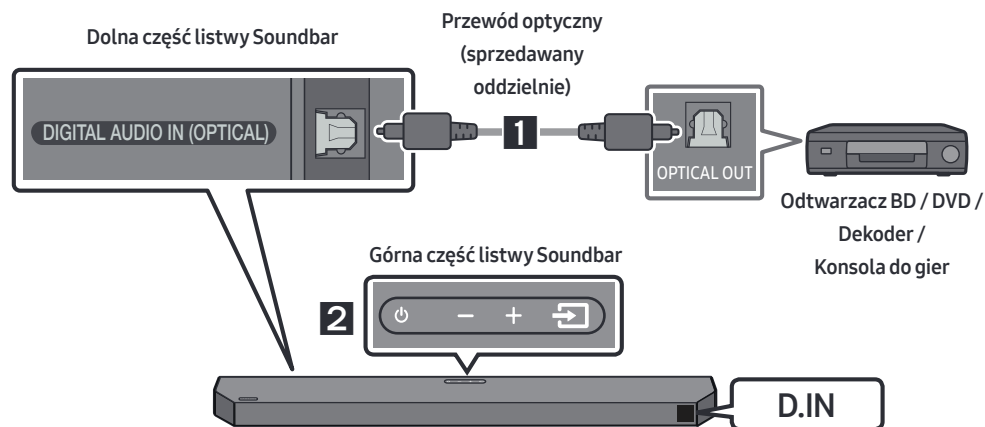

1. Połącz port **DIGITAL AUDIO IN (OPTICAL)** listwy Soundbar z portem OPTICAL OUT urządzenia zewnętrznego za pomocą kabla optycznego (nie dołączonego do zestawu), jak pokazano na rysunku.
2. Wybrać tryb „**D.IN**” poprzez naciśnięcie przycisku  (**Źródło**) na panelu górnym lub na pilocie.
3. Dźwięk z urządzenia zewnętrznego jest wyprowadzany z listwy Soundbar.

08 PODŁĄCZANIE PAMIĘCI USB

Można odtwarzać pliki muzyczne zapisane na pamięci USB podłączonej przez listwę Soundbar.

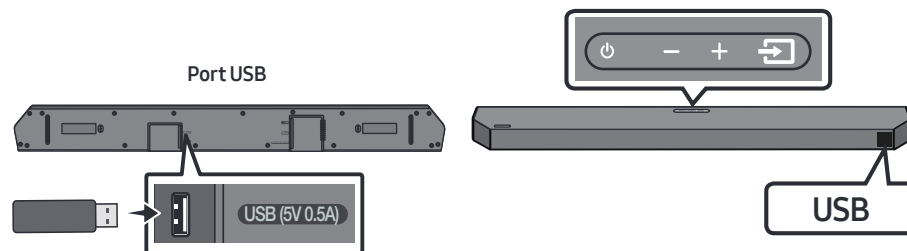

1. Podłącz pamięć USB do portu USB na spodzie produktu.
2. Naciśnij przycisk  (Źródło) na panelu górnym albo na pilocie, a następnie wybierz tryb „USB”.
3. Na wyświetlaczu pojawi się komunikat „USB”.
4. Odtwarzaj pliki muzyczne z pamięci USB podłączonej przez listwę Soundbar.
 - Listwa Soundbar automatycznie się wyłącza (Auto Power Down) w przypadku braku sygnału audio z pamięci USB lub braku zasilania z pamięcią USB przez ponad 18 minut.

Lista zgodności

Rozszerzenie	Kodek	Częstotliwość próbkowania	Szybkość transmisji
*.mp3	MPEG1 Layer2	32 kHz ~ 48 kHz	32 ~ 320 kb/s
	MPEG1 Layer3	32 kHz ~ 48 kHz	32 ~ 320 kb/s
	MPEG2 Layer3	16 kHz ~ 24 kHz	8 ~ 160 kb/s
	MPEG2.5 Layer3	8 kHz ~ 12 kHz	8 ~ 160 kb/s
*.wma	WMA7/8/9 (tylko dźwięk)	32 kHz ~ 48 kHz	32 ~ 320 kb/s
*.ogg	Vorbis	32 kHz ~ 48 kHz	45 ~ 500 kb/s
*.aac *.m4a *.mp4	AAC-LC (MPEG2/MPEG4 tylko dźwięk)	32 kHz ~ 48 kHz	32 ~ 320 kb/s
*.wav	LPCM	32 kHz ~ 192 kHz	1024 ~ 9216 kb/s
*.flac	FLAC	32 kHz ~ 192 kHz	162 ~ 8100 kb/s
*.aiff	AIFF	32 kHz ~ 192 kHz	1024 ~ 9216 kb/s

- Jeżeli na pamięci USB zapisanych jest zbyt wiele folderów (około 200) i plików (około 2000), uzyskanie dostępu do nich i odtworzenie ich przez Soundbar może zająć trochę czasu.
- Obsługiwany system plików USB: FAT16, FAT32, NTFS

09 PODŁĄCZANIE DO URZĄDZENIA PRZENOŚNEGO

Połączenie przez Bluetooth

Jeśli urządzenie przenośne jest podłączone do systemu Soundbar za pośrednictwem standardu Bluetooth, można cieszyć się dźwiękiem stereo bez obawy o płaczące się kable.

- Jeśli sparowane urządzenie Bluetooth zostanie podłączone przy wyłączonej listwie Soundbar, listwa Soundbar włączy się automatycznie.
- Połączenie jest ograniczone do jednego telewizora lub dwóch urządzeń Bluetooth jednocześnie.

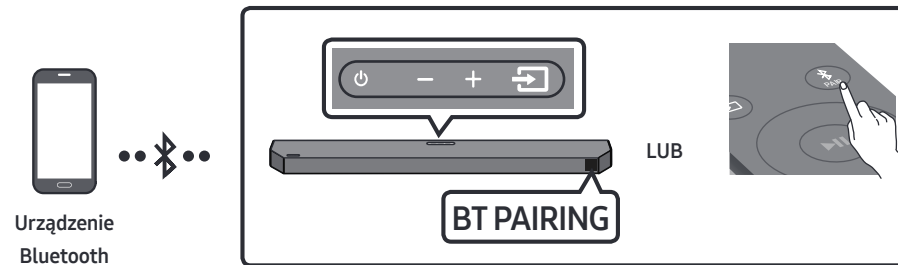

Podłączenie początkowe

- W przypadku nawiązywania połączenia z nowym urządzeniem Bluetooth należy upewnić się, że urządzenie znajduje się w odległości maksymalnie 1 m.

1. Naciśnij przycisk **PAIR** na pilocie zdalnego sterowania, aby przejść do trybu „**BT PAIRING**”.

(LUB) a. Nacisnąć przycisk **Źródło** na panelu górnym i wybrać tryb „**BT**”.

Tryb „**BT**” po kilku sekundach zmienia się automatycznie na „**BT PAIRING**” albo zmienia się na „**BT READY**”, jeśli wykryto istniejące połączenie.

b. Jeśli pojawi się napis „**BT READY**” nacisnąć i przytrzymać przycisk **Źródło** na panelu górnym listwy Soundbar przez ponad 5 sekund, aby wyświetlić komunikat „**BT PAIRING**”.

2. Wybierz opcję „**[AV] Samsung Soundbar Q6B-Series**” z listy.

- Gdy listwa Soundbar jest połączona z urządzeniem mobilnym, na przednim wyświetlaczu pojawi się komunikat **[Nazwa urządzenia mobilnego] → „BT”**.

3. Na systemie Soundbar można teraz odtwarzać pliki muzyczne z urządzenia połączonego przez Bluetooth.

- Po pierwszorazowym połączeniu listwy Soundbar z urządzenia przenośnego ponowne nawiązanie połączenia odbywa się za pomocą trybu „**BT READY**”.

Jeśli nie udało się połączyć urządzenia

- Jeśli istniejąca listwa Soundbar (np. **[AV] Samsung Soundbar Q6B-Series**) znajduje się na liście głośników na urządzeniu mobilnym, należy ją usunąć.
- Następnie powtórz kroki 1 i 2.

Jaka jest różnica między trybem BT READY a BT PAIRING?

- **BT READY** : W tym trybie można ponownie podłączyć telewizor lub urządzenie mobilne, z którym wcześniej nawiązano połączenie.
- **BT PAIRING** : W tym trybie możesz połączyć listwę Soundbar z nowym urządzeniem. (Nacisnąć przycisk **PAIR** na pilocie lub nacisnąć i przytrzymać przycisk  (**Źródło**) na górnej części listwy Soundbar przez ponad 5 sekund, gdy listwa Soundbar jest w trybie „BT”.)

Uwagi dotyczące połączenia Bluetooth

- Umieść nowe urządzenie w odległości maksymalnie 1 m, aby nawiązać połączenie przez Bluetooth.
- Jeśli podczas podłączania urządzenia Bluetooth wyświetli się żądanie wprowadzenia kodu PIN, wprowadź <0000>.
- W trybie połączenia Bluetooth połączenie Bluetooth zostanie utracone, jeśli odległość pomiędzy systemem Soundbar a urządzeniem Bluetooth przekroczy 10 metrów.
- System Soundbar wyłącza się automatycznie po 18 minutach w stanie gotowości.
- System Soundbar może nieprawidłowo wykonać operację wyszukiwania lub połączenia Bluetooth w następujących przypadkach:
 - Jeżeli wokół systemu Soundbar występuje silne pole elektryczne.
 - Jeżeli kilka urządzeń Bluetooth jest jednocześnie skojarzonych z systemem Soundbar.
 - Jeżeli urządzenie Bluetooth jest wyłączone, nie znajduje się na odpowiednim miejscu lub działa nieprawidłowo.
- Urządzenia elektroniczne mogą powodować zakłócenia sygnału radiowego. Urządzenia generujące fale elektromagnetyczne, takie jak kuchenki mikrofalowe, bezprzewodowe urządzenia LAN itp., nie mogą znajdować się w pobliżu urządzenia głównego Soundbar.
- Zestaw Soundbar obsługuje dane SBC (44,1 kHz, 48 kHz).
- Należy podłączać tylko urządzenia Bluetooth obsługujące funkcję A2DP (AV).
- Nie można podłączać zestawu Soundbar do urządzenia Bluetooth, obsługującego tylko funkcję HF (Hands Free).
- Po skojarzeniu listwy Soundbar z urządzeniem Bluetooth wybranie opcji „**[AV] Samsung Soundbar Q6B-Series**” z listy zeskanowanych urządzeń spowoduje automatyczne przełączenie listwy Soundbar w tryb „BT”.
 - Dostępne wtedy, gdy zestaw Soundbar znajduje się na liście urządzeń połączonych z urządzeniem Bluetooth. (Urządzenie Bluetooth i zestaw Soundbar muszą być wcześniej co najmniej raz połączone).
- Zestaw Soundbar zostanie wyświetlony na liście wyszukiwanych urządzeń urządzenia Bluetooth tylko wtedy, gdy na zestawie Soundbar wyświetlony jest komunikat „**BT READY**”.
- Podczas łączenia listwy Soundbar z urządzeniem Bluetooth oba urządzenia należy umieścić jak najbliżej siebie.
- Im bardziej listwa Soundbar i urządzenie Bluetooth są od siebie oddalone, tym niższa będzie jakość dźwięku. Połączenie Bluetooth może zostać przerwane, gdy urządzenia znajdą się poza swoim zasięgiem.
- Połączenie Bluetooth może nie działać prawidłowo w obszarach o słabym zasięgu.

- Urządzenie Bluetooth może działać nieprawidłowo lub z zakłóceniami w następujących warunkach:
 - Gdy urządzenie styka się z przekaźnikiem sygnału w urządzeniu Bluetooth lub głośniku Soundbar.
 - W narożnikach pomieszczenia lub gdy w pobliżu znajduje się przeszkoda, np. ściana lub przegroda, mogąca powodować zmiany pola elektrycznego.
 - W przypadku narażenia na zakłócenia radiowe pochodzące z innych produktów działających w tym samym zakresie częstotliwości, takich jak sprzęt medyczny, kuchenki mikrofalowe i bezprzewodowe urządzenia LAN.
 - Takie przeszkody jak drzwi i ściany mogą nadal wpływać na jakość dźwięku, nawet gdy urządzenia znajdują się w efektywnym zasięgu.
- Należy pamiętać, że podczas korzystania z funkcji Bluetooth nie można parować listwy Soundbar z innymi urządzeniami Bluetooth.
- To urządzenie bezprzewodowe może powodować zakłócenia elektryczne podczas pracy.

Włączanie Bluetooth Power (SOUND MODE)

Jeżeli uprzednio sparowane urządzenie Bluetooth spróbuje się połączyć z listwą Soundbar, kiedy funkcja Bluetooth Power jest włączona, a listwa Soundbar jest wyłączona, wówczas listwa Soundbar automatycznie się włączy.

1. Naciśnij i przytrzymaj przycisk **SOUND MODE** na pilocie przez co najmniej 5 sekund, gdy listwa Soundbar jest włączona.
2. Na wyświetlaczu listwy Soundbar pojawi się komunikat „**ON-BLUETOOTH POWER**”.

Odłączanie urządzenia Bluetooth od listwy Soundbar

Urządzenia Bluetooth można odłączyć od systemu Soundbar. Aby zapoznać się z instrukcją, należy przeczytać podręcznik użytkownika urządzenia Bluetooth.

- System Soundbar zostanie odłączony.
- Po odłączeniu systemu Soundbar od urządzenia Bluetooth na przednim wyświetlaczu listwy Soundbar pojawi się komunikat „**BT DISCONNECTED**”.

Odłączanie systemu Soundbar od urządzenia Bluetooth

Nacisnąć przycisk  (**Źródło**) na panelu górnym albo na pilocie i wybrać tryb inny niż „**BT**”.

- Odłączanie może trochę potrwać, gdyż urządzenie Bluetooth musi otrzymać odpowiedź od urządzenia Soundbar. (Czas odłączania może się różnić w zależności od urządzenia Bluetooth).
- Po odłączeniu systemu Soundbar od urządzenia Bluetooth na przednim wyświetlaczu listwy Soundbar pojawi się komunikat „**BT DISCONNECTED**”.

Połączenie Bluetooth Multi

Listwa Soundbar może być jednocześnie połączona z 2 urządzeniami Bluetooth.

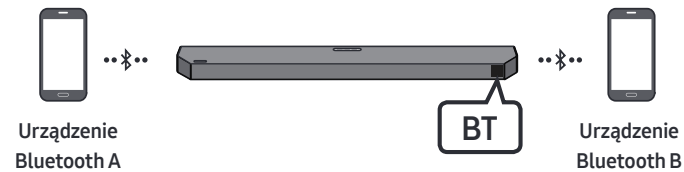

1. Podłączyć listwę Soundbar do maksymalnie dwóch urządzeń Bluetooth. (Patrz strona 28)
2. Muzyka odtwarzana jest z jednego z podłączonych urządzeń Bluetooth, gdy podłączone są dwa urządzenia.
3. Jeśli muzyka jest odtwarzana z urządzenia Bluetooth „B” podczas odtwarzania z urządzenia „A”, muzyka zacznie być odtwarzana na urządzeniu „B” i automatycznie zatrzymana/wstrzymana na urządzeniu „A”.
4. W wersjach starszych niż AVRCP V1.4 czas przełączania urządzenia odtwarzającego muzykę może być opóźniony.

UWAGI

- Urządzenie można przełączyć za pomocą powiadomienia lub alarmu na niektórych urządzeniach.
- Niektóre urządzenia nie obsługują wielu połączeń Bluetooth.
- Tryb „**BT PAIRING**” zostaje zatrzymany, jeśli w ciągu 3 minut żadne urządzenie nie zostanie sparowane.
- Przełączanie urządzeń może zająć w niektórych aplikacjach do 7 sekund.
- Przy próbie podłączenia trzeciego urządzenia Bluetooth urządzenia A lub B się rozłączą. (Urządzenie, które obecnie nie odtwarza, zostanie odłączone).
- Jednocześnie podłączyć można tylko jeden telewizor firmy Samsung lub 2 urządzenia Bluetooth.
- Listwa Soundbar zostanie odłączona od urządzeń Bluetooth, gdy otrzyma żądanie połączenia z telewizora Samsung.

Korzystanie z funkcji Tap Sound

Dotknij głośnika Soundbar urządzeniem mobilnym, aby odtwarzać dźwięk z urządzenia mobilnego za pomocą głośnika Soundbar.

- W zależności od urządzenia mobilnego funkcja ta może nie być obsługiwana.
- Funkcja ta jest kompatybilna wyłącznie z urządzeniami mobilnymi firmy Samsung z systemem Android w wersji 8.1 lub nowszej.

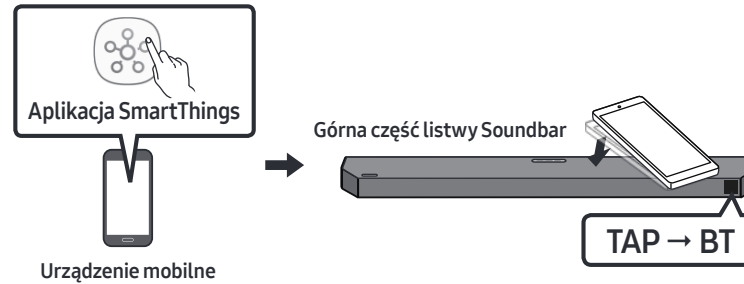

1. Włączyć funkcję **Tap Sound** na urządzeniu mobilnym.
 - Informacje na temat włączania tej funkcji zawiera punkt „**Włączanie funkcji Tap Sound**” poniżej.
2. Dotknij listwy Soundbar urządzeniem mobilnym. Wybrać „**Rozpocznij teraz**” w wyświetlonym oknie komunikatu.
Między urządzeniem mobilnym i listwą Soundbar zostanie nawiązanie połączenie Bluetooth.
3. Odtwarzaj dźwięk z urządzenia mobilnego za pomocą głośnika Soundbar.
 - Funkcja ta pozwala nawiązać połączenie Bluetooth między urządzeniem mobilnym i listwą Soundbar po wykryciu drgań występujących, gdy urządzenie styka się z listwą Soundbar.
 - Nie dotykaj urządzeniem mobilnym ostrej krawędzi listwy Soundbar. Może dojść do zarysowania lub uszkodzenia listwy Soundbar lub urządzenia mobilnego.
 - Zaleca się, aby urządzenie mobilne znajdowało się w etui. Lekko dotknij szerokiego obszaru w górnej części listwy Soundbar; nie używać nadmiernej siły.
 - Aby użyć tej funkcji, zaktualizować aplikację **SmartThings** do najnowszej wersji.
W zależności od wersji aplikacji funkcja ta może nie być obsługiwana.

Włączanie funkcji Tap Sound

W aplikacji **SmartThings** włączyć funkcję **Tap View, Tap Sound**.

1. Uruchomić aplikację **SmartThings** w urządzeniu mobilnym.
2. Wybrać (☰ → ⚙️) na ekranie aplikacji **SmartThings** wyświetlonym w urządzeniu mobilnym.
3. Wybrać ustawienie Wł. dla funkcji „**Tap View, Tap Sound**”, aby umożliwić działanie tej funkcji, gdy urządzenie mobilne znajdzie się w pobliżu listwy Soundbar.

UWAGI

- Jeśli w urządzeniu mobilnym włączony jest tryb oszczędzania energii, funkcja **Tap Sound** nie działa.
- Funkcja **Tap Sound** może nie działać, jeśli w pobliżu listwy Soundbar będą znajdować się urządzenia powodujące zakłócenia komunikacji radiowej, takie jak urządzenia elektryczne. Umieścić urządzenia, które mogą powodować zakłócenia komunikacji radiowej, w odpowiedniej odległości od listwy Soundbar.

10 MONTOWANIE WSPORNIKA ŚCIENNEGO

Środki ostrożności przy instalacji

- Zestaw należy montować wyłącznie na pionowych ścianach.
- Nie wolno montować wspornika w miejscach o wysokiej temperaturze lub wilgotności.
- Należy sprawdzić, czy ściana jest wystarczająco wytrzymała, by utrzymać ciężar produktu.
W przeciwnym razie należy ją wzmocnić lub wybrać inne miejsce do montażu produktu.
- Należy zakupić i zastosować śruby mocujące lub kotwy odpowiednie do rodzaju posiadanej ściany (płyty gipsowej, płyty żelaznej, drewna itd.) W miarę możliwości należy zamontować śruby wsporcze w kątach w ścianie.
- Należy zakupić odpowiednie wkręty w zależności od typu i grubości ściany, na której zostanie zamontowana listwa Soundbar.
 - Średnica: M5
 - Długość: zalecane L 35 mm lub dłuższe.
- Przed zamontowaniem listwy Soundbar na ścianie należy podłączyć przewody z systemu do urządzeń zewnętrznych.
- Przed montażem upewnij się, że jednostka jest wyłączona i odłączona do źródła zasilania. W przeciwnym razie istnieje ryzyko porażenia elektrycznego.

Komponenty montażowe

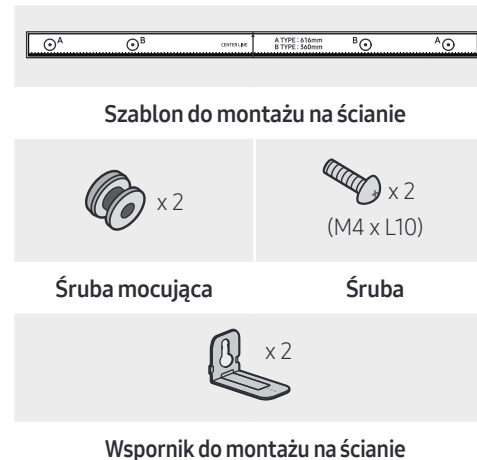

1. Umieścić **Szablon do montażu na ścianie** na powierzchni ściany.
 - **Szablon do montażu na ścianie** musi być ustawiony poziomo.
 - Jeśli na ścianie zamontowany jest telewizor, montaż listwy Soundbar należy wykonać w odległości co najmniej 5 cm pod telewizorem.

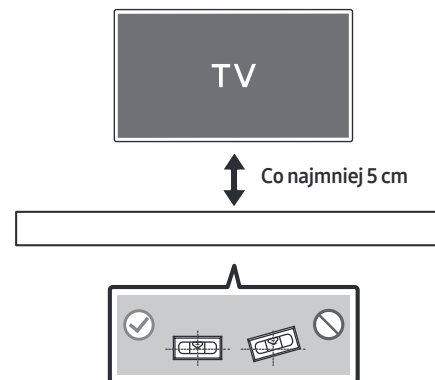

2. Wyrównaj oznaczenie **Linia środkowa do montażu na ścianie** papierowego szablonu z linią środkową telewizora (jeżeli listwa Soundbar jest montowana poniżej telewizora), a następnie przymocuj taśmą do ściany element **Szablon do montażu na ścianie**.

- Jeżeli listwa nie jest mocowana poniżej telewizora, należy ustawić oznaczenie **Linia środkowa** na środku obszaru montażu.

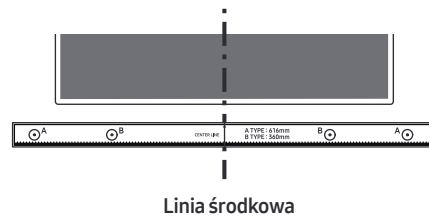

3. Zaznacz długopisem lub ostrym ołówkiem na ścianie miejsca wiercenia otworów na śruby wsporcze, wkładając czubek długopisu lub ołówka w otwory **A-TYPE** na obu końcach szablonu. Następnie zdemontuj element **Szablon do montażu na ścianie**.

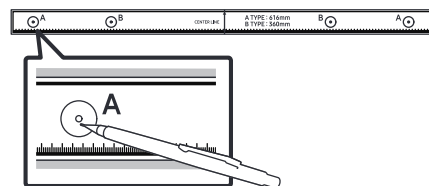

4. Używając wiertła odpowiedniej wielkości, wywierć w ścianie otwory w zaznaczonych miejscach.
- Jeżeli oznaczenia nie odpowiadają położeniu kołków, należy włożyć w otwory odpowiednie kotwy przed umieszczeniem w nich śrub wsporczych. Jeżeli stosowane są kotwy, należy wywiercić odpowiednio duże otwory.

5. W każdą **Śrubę mocującą** wciśnij śrubę (sprzedawana oddzielnie), a następnie mocno wkręć ją w otwór śruby wsporczej.

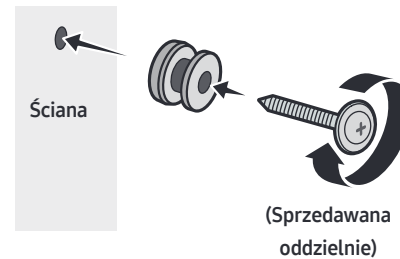

6. W odpowiednim ułożeniu na spodniej części listwy Soundbar zamontuj 2 elementy **Wspornik do montażu na ścianie** za pomocą 2 elementów **Śruba**.

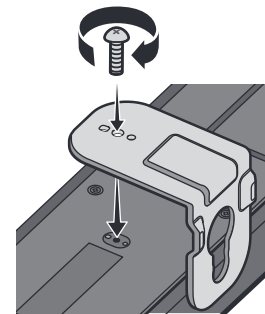

- Podczas montażu upewnij się, że części do zawieszania **Wspornik do montażu na ścianie** znajdują się za tylną częścią listwy Soundbar.

Tylna część listwy Soundbar



Prawy koniec listwy Soundbar

7. Zamontuj listwę Soundbar z przymocowanymi **Wspornik do montażu na ścianie**, zawieszając **Wspornik do montażu na ścianie** na **Śruba mocująca** na ścianie.

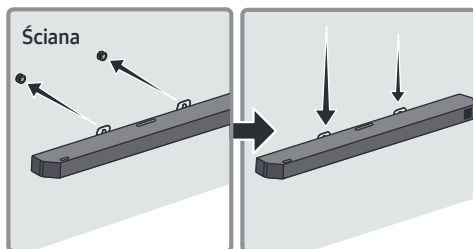

8. Przesuń listwę Soundbar w dół zgodnie z poniższą ilustracją, tak aby elementy **Wspornik do montażu na ścianie** były odpowiednio zabezpieczone na elementach **Śruba mocująca**.

- Wsuń elementy **Śruba mocująca** do szerszej (dolnej) części elementów **Wspornik do montażu na ścianie**, a następnie przesuń elementy **Wspornik do montażu na ścianie** w dół, tak aby elementy **Wspornik do montażu na ścianie** były odpowiednio zamocowane na elementach **Śruba mocująca**.

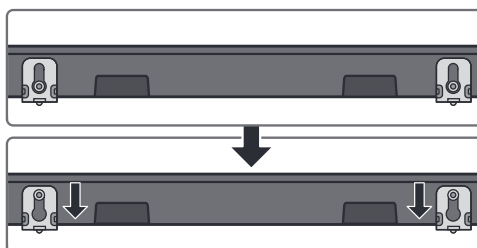

11 INSTALACJA LISTWY SOUNDBAR PRZED TELEWIZOREM

Umieścić listwę Soundbar na podstawie telewizora.

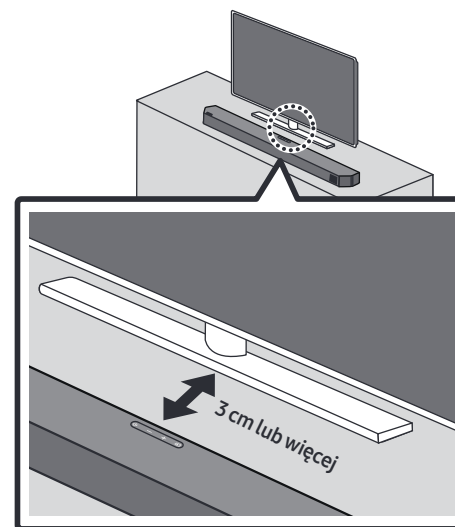

Zgodnie z ilustracją wyrównać środek listwy Soundbar ze środkiem telewizora, a następnie ostrożnie umieścić listwę na podstawie telewizora. Aby uzyskać optymalną jakość dźwięku, ustawić listwę Soundbar w odległości co najmniej 3 cm od przodu telewizora.

UWAGI

- Upewnić się, że listwa Soundbar jest umieszczona na płaskiej i solidnej powierzchni.
- Niewystarczająca odległość od telewizora może powodować problemy akustyczne.

12 AKTUALIZACJA OPROGRAMOWANIA

Firma Samsung może w przyszłości oferować aktualizacje oprogramowania wbudowanego systemu Soundbar.

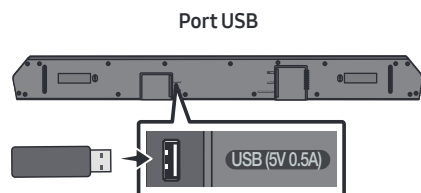

Po udostępnieniu aktualizacji można zaktualizować oprogramowanie sprzętowe poprzez podłączenie do portu USB listwy Soundbar pamięci USB zawierającej aktualizację oprogramowania.

Aktualizacja za pośrednictwem pamięci USB

Po zakończeniu aktualizacji zachowane będą wszystkie własne ustawienia użytkownika.

1. Podłącz pamięć USB do portu USB komputera.
Ważne: Upewnij się, że na pamięci USB nie ma żadnych plików muzycznych. Może to spowodować niepowodzenie aktualizacji oprogramowania sprzętowego.
2. Przejdź na stronę (samsung.com) → Wybierz typ produktu lub wpisz numer modelu listwy Soundbar i pobierz najnowszy plik aktualizacyjny (typ USB).
 - Więcej informacji na temat aktualizacji można znaleźć w Przewodniku aktualizacji.
3. Rozpakuj pobrany plik aktualizacyjny i skopiuj plik *.bin do katalogu głównego pamięci USB.

4. Wyłącz listwę Soundbar i podłącz pamięć USB zawierającą aktualizację oprogramowania sprzętowego do portu USB listwy Soundbar.
5. Włącz listwę Soundbar i naciśnij przycisk  (**Źródło**), by wybrać źródło USB. Komunikat „UPDATE” może wyświetlać się przez około 3 minuty.

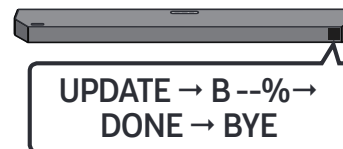

- Postęp aktualizacji oprogramowania sprzętowego jest wyświetlony w sekwencji **UPDATE → B --% → DONE → BYE**. Oznaczenie B, D lub H zależy od aktualizowanego oprogramowania sprzętowego.

UWAGI

- Po zakończeniu aktualizacji głośnik Soundbar zostanie automatycznie zrestartowany.
- Ten produkt posiada funkcję DUAL BOOT. Jeśli aktualizacja oprogramowania sprzętowego nie powiedzie się, można ponownie zaktualizować oprogramowanie.
- Podczas aktualizowania nie wolno wyłączać ani odłączać pamięci USB.
- Jeśli aktualizacja się nie rozpocznie, podłącz ponownie przewód zasilający listwy Soundbar.
- Jeśli na urządzeniu jest zainstalowana najnowsza wersja oprogramowania, aktualizacja nie zostanie przeprowadzona.
- W zależności od typu pamięci USB aktualizacja może nie być obsługiwana.
- Jeśli po aktualizacji połączenie z subwooferem nie zostanie automatycznie przywrócone, zajrzyj na stronę 16.
- Jeśli aktualizacja oprogramowania się nie powiedzie, sprawdź, czy pamięć USB nie jest uszkodzona.
- Użytkownicy systemu Mac OS powinni używać formatu MS-DOS (FAT) jako formatu USB.

Resetowanie

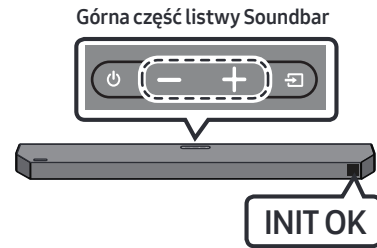

Gdy głośnik Soundbar będzie włączony, naciśnij jednocześnie przyciski **- + (głośność)** na obudowie i przytrzymaj je przez co najmniej 5 sekund. Na wyświetlaczu pojawi się komunikat **INIT OK**, a głośnik Soundbar zostanie zresetowany.

PRZESTROGA

- Wszystkie ustawienia głośnika soundbar są resetowane. Należy to zrobić tylko wtedy, gdy wymagane jest resetowanie.

13 ROZWIĄZYWANIE PROBLEMÓW

Przed zgłoszeniem się do serwisu należy sprawdzić następujące informacje.

Głośnik Soundbar się nie włącza.

- Sprawdzić, czy przewód zasilający listwy Soundbar jest prawidłowo podłączony do gniazdka elektrycznego.

Głośnik Soundbar działa nierówno.

- Po odłączeniu przewodu zasilającego podłączyć go ponownie.
- Odłącz przewód zasilający od urządzenia zewnętrznego i podłącz go ponownie, a następnie spróbuj ponownie.
- W przypadku braku sygnału listwa Soundbar wyłącza się automatycznie po upływie określonego czasu. Włączyć zasilanie. (Patrz strona 7.)

Jeśli pilot nie działa.

- Skieruj pilota prosto w stronę głośnika Soundbar.
- Wymienić baterie na nowe.

Głośnik Soundbar nie odtwarza żadnego dźwięku.

- Poziom głośności listwy Soundbar jest zbyt niski lub urządzenie jest wyciszone. Dostosować poziom głośności.
- Jeśli podłączono urządzenie zewnętrzne (dekoder STB, urządzenie Bluetooth, urządzenie mobilne itd.), dostosować poziom głośności urządzenia zewnętrznego.
- Aby odtwarzać dźwięk z telewizora, wybrać listwę Soundbar. (Telewizor Samsung: Strona główna (🏠) → Menu → Ustawienia (⚙️) → Wszystkie ustawienia (⚙️) → Dźwięk → Wyjście dźwięku → Wybierz listwę Soundbar)
- Połączenie przewodowe z listwą Soundbar nie może być luźne. Odłączyć przewód i podłączyć go ponownie.
- Odłączyć całkowicie przewód zasilający, podłączyć go ponownie i włączyć zasilanie.
- Zainicjować produkt i spróbować ponownie. (Patrz strona 37.)

Subwoofer nie odtwarza żadnego dźwięku.

- Sprawdzić, czy dioda LED z tyłu głośnika niskotonowego świeci na niebiesko. Ponownie podłączyć listwę Soundbar i głośnik niskotonowy, jeśli wskaźnik miga na niebiesko lub świeci na czerwono. (Patrz strona 16.)
- Jeśli między listwą Soundbar i głośnikiem niskotonowym znajduje się przeszkoda, może wystąpić problem. Przenieść urządzenia do obszaru, w którym nie ma przeszkód.
- Połączenie może zostać przerwane przez inne pobliskie urządzenia emitujące sygnały o częstotliwości radiowej. Trzymać głośnik z dala od takich urządzeń.
- Wyjąć i ponownie podłączyć wtyczkę zasilającą.

Głośność głośnika niskotonowego jest zbyt niska.

- Oryginalna głośność odtwarzanej zawartości może być niska. Spróbować wyregulować poziom głośności głośnika niskotonowego. (Patrz strona 12.)
- Ustawić głośnik niskotonowy bliżej siebie.

Jeśli telewizor nie jest podłączony za pośrednictwem portu HDMI TO TV (eARC/ARC).

- Sprawdzić, czy przewód HDMI jest prawidłowo podłączony do złącza ARC. (Patrz strona 19.)
- Podłączenie może być niemożliwe ze względu na podłączone urządzenie zewnętrzne (dekoder STB, konsola do gier itd.). Podłączyć bezpośrednio do listwy Soundbar.
- Funkcja HDMI-CEC może nie być włączona w telewizorze. Włączyć funkcję CEC w menu telewizora. (Telewizor Samsung: Strona główna (🏠) → Menu → Ustawienia (⚙️) → Wszystkie ustawienia (⚙️) → Połączenie → Menedżer urządzeń zewnętrznych → Anynet+ (HDMI-CEC) WŁ.)
- Aby połączyć się za pomocą funkcji eARC, funkcja eARC musi być włączona w menu telewizora. (Telewizor Samsung : Strona główna (🏠) → Menu → Ustawienia (⚙️) → Wszystkie ustawienia (⚙️) → Dźwięk → Ustawienia eksperckie → Tryb HDMI-eARC (Auto))

Brak dźwięku podczas podłączania do telewizora w trybie HDMI TO TV (eARC/ARC).

- Urządzenie nie jest w stanie odtworzyć sygnału wejściowego. Zmienić wyjście dźwięku telewizora na PCM lub Dolby Digital. (Telewizor Samsung: Strona główna (🏠) → Menu → Ustawienia (⚙️) → Wszystkie ustawienia (⚙️) → Dźwięk → Ustawienia eksperckie → Format wyjściowego dźwięku cyfrowego)

Głośnik Soundbar nie łączy się za pomocą Bluetooth.

- W przypadku nawiązywania połączenia z nowym urządzeniem przejść do trybu „**BT PAIRING**”. (Nacisnąć przycisk **PAIR** na pilocie lub nacisnąć i przytrzymać przycisk  (**Źródło**) na panelu przez co najmniej 5 sekund.)
- Jeśli listwa Soundbar jest podłączona do innego urządzenia, w celu zmiany połączenia należy najpierw odłączyć to urządzenie.
- Na urządzeniu do podłączenia ponownie nawiązać połączenie po wyczyszczeniu listy głośników Bluetooth. (Telewizor Samsung: Strona główna (🏠) → Menu → Ustawienia (⚙️) → Wszystkie ustawienia (⚙️) → Dźwięk → Wyjście dźwięku → Lista głośników Bluetooth)
- Automatyczne nawiązywanie połączenia z telewizorem może być wyłączone. Gdy listwa Soundbar pracuje w trybie „**BT READY**”, nacisnąć i przytrzymać przycisk **Lewo** na pilocie listwy Soundbar przez 5 sekund, aby wybrać tryb **ON-TV CONNECT**. Jeśli jest widoczna opcja **OFF-TV CONNECT**, ponownie nacisnąć i przytrzymać przycisk **Lewo** przez 5 sekund, aby zmienić wybór.
- Wyjąć i ponownie podłączyć wtyczkę zasilającą, a następnie ponowić próbę.
- Zainicjować produkt i spróbować ponownie. (Patrz strona 37.)

Dźwięk zanika podczas połączenia za pomocą Bluetooth.

- Niektóre urządzenia, takie jak kuchenki mikrofalowe czy routery bezprzewodowe, mogą powodować zakłócenia sygnału radiowego, jeśli znajdują się zbyt blisko głośnika Soundbar.
- Jeśli urządzenie połączone za pomocą Bluetooth znajdzie się zbyt daleko od głośnika Soundbar, może wystąpić zanikanie dźwięku. Umieść urządzenie bliżej głośnika Soundbar.
- Jeśli część ciała użytkownika ma kontakt z urządzeniem Bluetooth lub produkt został umieszczony na metalowym elemencie umeblowania, może wystąpić zanikanie dźwięku. Sprawdź miejsce montażu i warunki użytkowania.

Obsługa wielu połączeń Bluetooth nie działa.

- Kiedy telewizor jest podłączony do głośnika Soundbar, obsługa wielu połączeń Bluetooth może nie działać. Odłącz głośnik Soundbar od telewizora i spróbuj ponownie.
- Sprawdź, czy obsługa wielu połączeń Bluetooth jest włączona. (Sprawdź sekcję „**Głośnik Soundbar nie łączy się za pomocą Bluetooth.**”).
- Odłącz aktualnie odtwarzające urządzenie, sparuj urządzenie, które chcesz połączyć, a następnie ponownie podłącz poprzednie urządzenie.
- Jeśli nie słychać dźwięku nawet po poprawnym połączeniu, sprawdź sekcję „**Dźwięk zanika podczas połączenia za pomocą Bluetooth.**”.

Głośnik Soundbar nie włącza się automatycznie razem z telewizorem.

- W przypadku wyłączenia listwy Soundbar podczas oglądania telewizora synchronizacja zasilania z telewizorem zostaje dezaktywowana. Najpierw wyłączyć telewizor.

14 LICENCJI



Dolby, Dolby Atmos, and the double-D symbol are registered trademarks of Dolby Laboratories Licensing Corporation. Manufactured under license from Dolby Laboratories. Confidential unpublished works. Copyright © 2012-2021 Dolby Laboratories. All rights reserved.



For DTS patents, see <http://patents.dts.com>. Manufactured under license from DTS, Inc. (for companies headquartered in the U.S./Japan/Taiwan) or under license from DTS Licensing Limited (for all other companies). DTS, DTS:X, and the DTS:X logo are registered trademarks or trademarks of DTS, Inc. in the United States and other countries. © 2021 DTS, Inc. ALL RIGHTS RESERVED.



The terms HDMI and HDMI High-Definition Multimedia Interface, and the HDMI Logo are trademarks or registered trademarks of HDMI Licensing Administrator, Inc. in the United States and other countries.



The Bluetooth® word mark and logos are registered trademarks owned by Bluetooth SIG, Inc. and any use of such marks by Samsung Electronics Co., Ltd. is under license. Other trademarks and trade names are those of their respective owners.



[ENERGY STAR]

ENERGY STAR qualified model only

- Your Samsung product is ENERGY STAR qualified in its factory default setting. Change to certain features, settings and functionality in this product can change the power consumption, possibly beyond the limits required for ENERGY STAR qualification.
- Environmental Protection Agency and Department of Energy. ENERGY STAR is a joint program of the Government agencies, designed to promote energy efficient products and practices.

Refer to www.energystar.gov for more information of the ENERGY STAR Program.

ENERGY STAR qualified model only (Applicable to Thin Client models only)

As an ENERGY STAR® Partner, SAMSUNG has determined that this product meets the ENERGY STAR® guidelines for energy efficiency.

- The ENERGY STAR Program has been to reduced greenhouse gas emissions and save energy through voluntary labeling.
- Power management setting of this product have been enabled by default, and have various timing setting from 1 minutes to 5 hours.
- The product can wake with a button press on the chassis from sleep mode.

ENERGY STAR qualified model only (The other models)

- As an ENERGY STAR Partner, Samsung has determined that this product or product models meets the ENERGY STAR guideline for energy efficiency.
-

15 INFORMACJA O LICENCJI OPEN SOURCE

W przypadku wątpliwości i pytań dotyczących rozwiązań open source należy się skontaktować z zespołem Samsung Open Source (<http://opensource.samsung.com>).

16 WAŻNE INFORMACJE DOTYCZĄCE OBSŁUGI SERWISOWEJ

- Rysunki i ilustracje znajdujące się w tej instrukcji obsługi służą wyłącznie jako źródło informacji i mogą różnić się od rzeczywistego wyglądu produktu.
- Istnieje możliwość nałożenia opłaty administracyjnej w przypadku gdy:
 - (a) zostanie wezwany technik, a w urzędzeniu nie zostanie stwierdzona żadna wada (tj. w przypadku, gdy użytkownik nie przeczyta niniejszej instrukcji).
 - (b) urządzenie zostanie przyniesione do punktu napraw, a w urzędzeniu nie zostanie stwierdzona żadna wada (tj. w przypadku, gdy użytkownik nie przeczyta niniejszej instrukcji).
- Użytkownik zostanie poinformowany o wysokości takiej opłaty administracyjnej przed wykonaniem jakiegokolwiek naprawy lub wizytą technika na miejscu.

17 DANE TECHNICZNE I UWAGI

Dane techniczne

Nazwa modelu	HW-Q600B
USB	5V/0,5A
Waga	3,8 kg
Wymiary (szer. x wys. x głęb.)	1030,0 x 57,0 x 105,0 mm
Zakres temperatur roboczych	+5°C do +35°C
Zakres wilgotności roboczej	10 % ~ 75 %
WZMACNIACZ Znamionowa moc wyjściowa	200W (30W x 6 + 10W x 2)
Obsługiwane formaty odtwarzania	Dolby 5.1ch / Dolby Digital Plus / Dolby TRUE HD / Dolby ATMOS / DTS:X MA / DTS:X / DTS-HD MA / DTS-HD HRA / DTS Express / DTS 96/24 / DTS-ES / DTS Digital Surround / LPCM 8ch
MOC WYJŚCIOWA URZĄDZENIA BEZPRZEWODOWEGO Maks. moc nadajnika BT Maks. moc nadajnika SRD	100mW dla 2,4GHz – 2,4835GHz 25mW dla 5,725GHz – 5,825GHz
Nazwa głośnika niskotonowego	PS-WB67B
Waga	5,5 kg
Wymiary (szer. x wys. x głęb.)	184,0 x 343,0 x 295,0 mm
WZMACNIACZ Znamionowa moc wyjściowa	160W
MOC WYJŚCIOWA URZĄDZENIA BEZPRZEWODOWEGO Maks. moc nadajnika SRD	25mW dla 5,725GHz – 5,825GHz
Całkowity pobór mocy w trybie czuwania (W)	2,0W
Bluetooth Metoda dezaktywacji portu	Naciśnij i przytrzymaj przycisk SOUND MODE przez co najmniej 5 sekund, by wyłączyć funkcję Bluetooth Power.

UWAGI

- Samsung Electronics Co., Ltd. zastrzega sobie prawo do zmiany danych technicznych bez uprzedzenia.
- Wagę i wymiary podano w przybliżeniu.

Niniejszym firma Samsung Electronics zaświadcza, że to urządzenie radiowe jest zgodne z zapisami Dyrektywy 2014/53/EU i innymi odpowiadającymi wymogami prawnymi obowiązującymi w Wielkiej Brytanii. Pełny tekst Deklaracji Zgodności można przeczytać na stronie <http://www.samsung.com>. W tym celu należy kliknąć opcję Wsparcie i wprowadzić nazwę produktu. Urządzenia można używać we wszystkich państwach UE i w Wielkiej Brytanii.



[Sposób poprawnego usuwania baterii, w które wyposażony jest niniejszy produkt]

(Dotyczy krajów, w których stosuje się systemy segregacji odpadów)

Niniejsze oznaczenie na baterii, instrukcji obsługi lub opakowaniu oznacza, że po upływie okresu użytkowania baterie, w które wyposażony był dany produkt, nie mogą zostać usunięte wraz z innymi odpadami pochodzącymi z gospodarstw domowych. Przy zastosowaniu takiego oznaczenia symbole chemiczne (Hg, Cd lub Pb) wskazują, że dana bateria zawiera rtęć, kadm lub ołów w ilości przewyższającej poziomy odniesienia opisane w dyrektywie WE 2006/66.

Jeśli baterie nie zostaną poprawnie zutylizowane, substancje te mogą powodować zagrożenie dla zdrowia ludzkiego lub środowiska naturalnego.



**Prawidłowe usuwanie produktu
(zużyty sprzęt elektryczny & elektroniczny)**

(Dotyczy krajów, w których stosuje się systemy segregacji odpadów)

To oznaczenie umieszczone na produkcie, akcesoriach lub dokumentacji oznacza, że po zakończeniu eksploatacji nie należy tego produktu ani jego akcesoriów (np. ładowarki, zestawu słuchawkowego, przewodu USB) wyrzucać wraz ze zwykłymi odpadami gospodarstwa domowego. Aby uniknąć szkodliwego wpływu na środowisko naturalne i zdrowie ludzi wskutek niekontrolowanego usuwania odpadów, prosimy o oddzielenie tych przedmiotów od odpadów innego typu oraz o odpowiedzialny recykling i praktykowanie ponownego wykorzystania materiałów.

W celu uzyskania informacji na temat miejsca i sposobu bezpiecznego dla środowiska recyklingu tych przedmiotów, użytkownicy w gospodarstwach domowych powinni skontaktować się z punktem sprzedaży detalicznej, w którym dokonali zakupu produktu, lub z organem władz lokalnych.

Użytkownicy w firmach powinni skontaktować się ze swoim dostawcą i sprawdzić warunki umowy zakupu. Produktu ani jego akcesoriów nie należy usuwać razem z innymi odpadami komercyjnymi.

Informacje na temat działań proekologicznych firmy Samsung oraz przepisów dotyczących poszczególnych produktów, np. rozporządzenia REACH, WEEE, norm dla baterii, można znaleźć na stronie: www.samsung.com/uk/aboutsamsung/sustainability/environment/our-commitment/data/

ROZPORZĄDZENIE KOMISJI (UE) 2019/1782

Wymogi dotyczące ekoprojektu dla zasilaczy zewnętrznych :

www.samsung.com/global/ecodesign_component