



---

**INSTRUKCJA OBSŁUGI**

TD75.13XX

Suszarka  
T409HS

Drogi Kliencie,

Dziękujemy za zakup tego wysokiej jakości produktu ASKO.



Mamy nadzieję, że spełnia on Twoje oczekiwania. Skandynawski design łączy w sobie czyste linie, codzienną funkcjonalność i wysoką jakość. To podstawowe cechy charakterystyczne wszystkich naszych produktów i powód, dla którego cieszą się one tak dużym uznaniem na całym świecie.

Przed pierwszym użyciem urządzenia gorąco zachęcamy do zapoznania się z niniejszą instrukcją. Instrukcja zawiera także informację, w jaki sposób można chronić naturalne środowisko.

## SPIS TREŚCI

Środki ostrożności	3	Czyszczenie i konserwacja	35
Opis suszarki	7	Błędy - co robić?	43
Przed pierwszym użyciem urządzenia	8	Serwis	47
Instalacja i podłączenie	10	Informacje techniczne	48
Wskazówki przed suszeniem	21	Tabela programów	50
Proces suszenia, krok po kroku (1-7)	23	Usuwanie	52
Ustawienia systemu (System settings)	31	Szybka instrukcja obsługi	55

**W całej instrukcji używane są następujące symbole, które posiadają następujące znaczenia:**

	Informacja, porada, wskazówka lub zalecenie		Ostrzeżenie – niebezpieczeństwo gorącej powierzchni
	Ostrzeżenie – ogólne niebezpieczeństwo		Ostrzeżenie – niebezpieczeństwo pożaru
	Ostrzeżenie – niebezpieczeństwo porażenia prądem elektrycznym		

Oryginalna instrukcja

Patrz "Skrócona instrukcja obsługi" na ostatniej stronie.



## INFORMACJE OGÓLNE





**Proszę zapoznać się z instrukcją obsługi i zachować ją do przyszłego wykorzystania.**

- **Proszę nie używać suszarki bez uprzedniego zapoznania się z niniejszą instrukcją.**
- Nieprzestrzeganie instrukcji obsługi lub nieprawidłowa eksploatacja suszarki może doprowadzić do uszkodzenia prania lub urządzenia lub do uszkodzenia ciała użytkownika.
- Instrukcja obsługi jest dostępna na naszej stronie internetowej [www.asko.com](http://www.asko.com).
- **Suszarka jest przeznaczona wyłącznie do użytku domowego.**
- Przed podłączeniem suszarki do prądu proszę dokładnie zapoznać się z instrukcją obsługi opisującą suszarkę oraz zasady jej prawidłowego i bezpiecznego użytkowania. Instrukcja dotyczy kilku typów lub modeli urządzenia, dlatego też mogą być w niej opisane ustawienia lub wyposażenie, które w danej suszarce jest niedostępne.
- Wszelkie naprawy i podobne czynności przeprowadzane na suszarce należy pozostawić fachowcowi. Nieprofesjonalnie przeprowadzona naprawa może skutkować wypadkiem lub poważną usterką.
- Po zainstalowaniu suszarki należy odczekać dwie godziny, zanim podłączy się ją do instalacji elektrycznej.
- Do zainstalowania suszarki na pralce potrzebne są co najmniej dwie osoby.
- Suszarki nie wolno podłączać do prądu przy użyciu przedłużacza.
- Nie podłączać suszarki do gniazdka elektrycznego przeznaczonego dla golarzki elektrycznej lub suszarki do włosów.
- ⚠ Dla uniknięcia niebezpieczeństwa, wymiany uszkodzonego kabla zasilającego może dokonać wyłącznie producent, autoryzowany serwisant lub inna upoważniona do tego osoba.
- ⚠ Urządzenie nie może być sterowane przy użyciu zewnętrznego przełącznika, jak np. programatora czasowego, lub podłączone do obwodu regularnie włączanego i wyłączanego przed zakład energetyczny.
- **Po zakończeniu procesu suszenia wyjąć wtyczkę kabla zasilającego suszarki z gniazdka elektrycznego.**
- W przypadku nieprawidłowego podłączenia urządzenia, jego niewłaściwej eksploatacji lub serwisowania go przez nieupoważnioną osobę, użytkownik ponosi koszty uszkodzeń.
- Powietrze wokół suszarki nie powinno zawierać cząsteczek kurzu. Powietrze w pomieszczeniu, gdzie zainstalowana jest suszarka, powinno posiadać dobrą wentylację, aby zapobiec cofnięciu się gazów pochodzących z urządzeń gazowych o otwartym ogniu (np. kominków).

- Nie odprowadzać powietrza z suszarki za pośrednictwem kanałów wykorzystywanych przez urządzenia lub instalacje działające na gaz ziemny lub inne paliwa (dotyczy wyłącznie suszarki ewakuacyjnej).
- Nie suszyć w suszarce rzeczy nie upranych.
- Przed suszeniem w suszarce rzeczy zabrudzone olejem, acetonem, alkoholem, pochodnymi ropy naftowej, odplamiaczami, terpentyną, woskiem i preparatami do usuwania wosku należy uprać w pralce w gorącej wodzie z detergentem.
- W suszarce nie wolno suszyć ubrań zawierających lateks, części gumowe, czepków pod prysznic i do kąpieli oraz prania lub pokrowców z gumową pianką.
- Płynów zmiękczających lub podobnych produktów używać zgodnie z instrukcjami producenta.
- Nie ustawiać suszarki za zamykanymi lub przesuwanymi drzwiami lub drzwiami, których zawiasy znajdują się naprzeciwko zawiasów drzwiczek suszarki. Zainstalować suszarkę, tak by jej drzwiczki można było w każdej chwili bez problemu otworzyć.
- Nigdy nie blokować otworów wentylacyjnych.
- Nie stawiać suszarki na dywanie z dużym włosiem, ponieważ mogłoby to zakłócić cyrkulację powietrza.
- Powietrze w pomieszczeniu, w którym suszarka ma zostać zainstalowana, nie może zawierać cząsteczek kurzu.
- Pilnować, by wokół suszarki nie gromadziły się włókna.
- ⚠ Usuwać z kieszeni wszelkiego rodzaju przedmioty typu zapałki czy zapalniczki.
- Po zainstalowaniu poczekać z używaniem urządzenia 24 godziny. Jeśli w czasie transportu lub serwisowania suszarka musi zostać położona na jednym z boków, położyć ją na lewym boku w pozycji zwróconej do dołu (dotyczy wyłącznie suszarek z pompą ciepła (Heat pump)).
- Urządzenie nie może dotykać ściany lub sąsiadujących z nim mebli.
- Jeśli suszarka jest podłączona do instalacji odpowietrzającej używanej już przez inne urządzenie, należy zainstalować zawór zwrotny. Zwrot powietrza do suszarki mógłby uszkodzić urządzenie, natomiast zawór zwrotny zapobiega takiemu zwrotowi (dotyczy wyłącznie suszarki ewakuacyjnej).
- Pływak wyłącza urządzenie, jeśli zapcha się rura skroplonej wody lub wystąpi ryzyko przelewu zbiornika skroplonej wody (dotyczy wyłącznie suszarek kondensacyjnych i suszarek z pompą ciepła (Heat pump)).
- Jeśli suszarka ma być na zimę przeniesiona do nieogrzewanego pomieszczenia lub w nim przechowywana, niezbędne jest opróżnienie w pierwszym rzędzie zbiornika ze skroploną wodą (dotyczy wyłącznie suszarek kondensacyjnych i suszarek z pompą ciepła (Heat pump)).

- Na tabliczce znamionowej podana jest maksymalna ilość suszonych rzeczy w kg (dla programu prania bawełny).

## BEZPIECZEŃSTWO

-  W suszarce suszyć wyłącznie pranie uprane w wodzie. Nie suszyć w suszarce prania, które zostało wyprane lub wyczyszczone przy pomocy łatwopalnych substancji lub preparatów czyszczących (takich jak benzyna, trójchloroetylen, itp.), ponieważ mogłoby to wywołać eksplozję.
- **Nie** suszyć w suszarce ubrań wyczyszczonych przy użyciu przemysłowych preparatów czyszczących lub substancji chemicznych.
- Jeśli wąż odprowadzający powietrze jest podłączony do otworu w ścianie, napływowi zimnego powietrza można zapobiec instalując kratkę wentylacyjną! (dotyczy wyłącznie suszarki ewakuacyjnej).
- Węża odprowadzającego powietrze nie wolno podłączać do aktywnego komina wykorzystywanego do odprowadzania dymu lub gazów spalinowych, do szybu przeznaczonego do wentylacji pomieszczeń z urządzeniami spalania lub do komina używanego przez osoby trzecie. Powrót dymu lub gazów spalania do pomieszczenia, w którym zainstalowana jest suszarka, grozi zatruciem (dotyczy wyłącznie suszarki ewakuacyjnej).
- Na wypadek przegrzania suszarka jest wyposażona w automatyczny system wyłączający. System wyłącza grzałkę, gdy temperatura jest za wysoka (dotyczy wyłącznie suszarki ewakuacyjnej i kondensacyjnej).
- Zapchanie filtra siatkowego powoduje uruchomienie automatycznego wyłącznika grzałki. Patrz rozdział "CZYSZCZENIE I KONSERWACJA" (dotyczy wyłącznie suszarki ewakuacyjnej i kondensacyjnej).
-  **OSTRZEŻENIE! Tył suszarki może się w czasie pracy bardzo nagrzewać. Zanim dotknie się tyłu suszarki, odczekać aż całkowicie ostygnie (Postępować zgodnie z instrukcjami podanymi w rozdziale "MONTAŻ I PODŁĄCZENIE").**
-  Dopóki program się nie skończy, nigdy nie zatrzymywać cyklu suszenia i nie otwierać drzwiczek. Jeśli z jakiegokolwiek powodu do tego dojdzie, zachować ostrożność przy wyjmowaniu prania z bębna, ponieważ może być ono bardzo gorące i istnieje ryzyko poparzenia. Szybko wyjąć pranie z bębna i rozłożyć je, tak by możliwie jak najszybciej ostygło.

## BEZPIECZEŃSTWO DZIECI

- Nie pozwolić, by suszarką bawiły się dzieci.
- Zapobiec dostaniu się dzieci i zwierząt domowych do bębna suszarki.
- Przed zamknięciem drzwiczek suszarki i uruchomieniem programu upewnić się, że w bębnie nie ma nic oprócz prania (np. czy do bębna suszarki nie weszło i nie zamknęło się w nim od środka dziecko).
- **Uruchomić blokadę przed dziećmi.**  
Patrz rozdział "USTAWIENIA SYSTEMU (SYSTEM SETTINGS)", punkt "Blokada przed dziećmi" (Child Lock).
- **Dzieciom w wieku poniżej 3 lat nie zezwalać, by zbliżały się do suszarki, chyba że pod stałym nadzorem.**
- Suszarka została wykonana zgodnie ze wszystkimi obowiązującymi normami. Z suszarki mogą korzystać dzieci w wieku powyżej 8 lat oraz osoby z niepełnosprawnością fizyczną, czuciową lub umysłową lub też nie posiadające doświadczenia i wiedzy, o ile będą one nadzorowane lub zostaną przeszkolone w zakresie bezpiecznego korzystania z urządzenia i uświadomią sobie zagrożenia związane z jego nieprawidłowym użytkowaniem. Nie pozwolić, by suszarką bawiły się dzieci. Pilnować, by dzieci nie czyściły urządzenia ani bez dozoru nie przeprowadzały żadnych czynności konserwacyjnych.

**ZACHOWAĆ NINIEJSZĄ INSTRUKCJĘ DO PRZYSZŁEGO WYKORZYSTANIA!**

## OPIS SUSZARKI

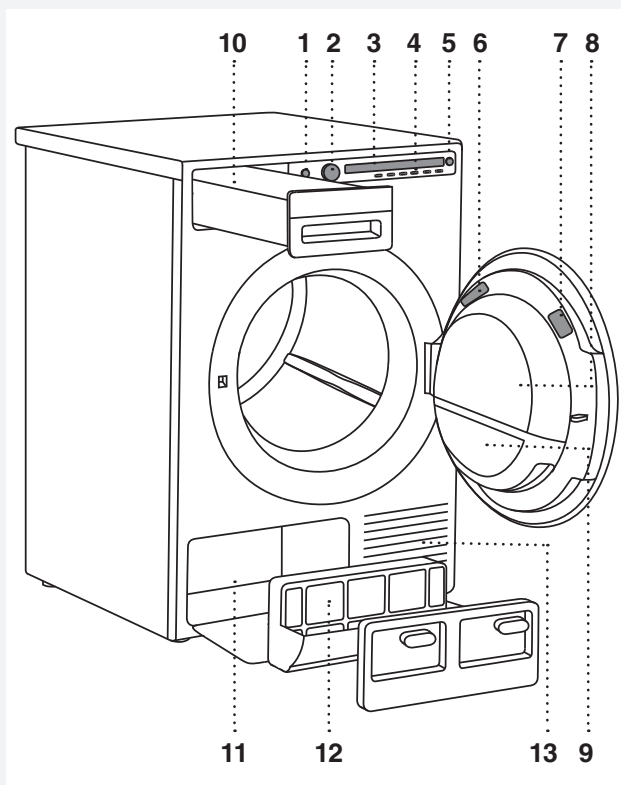

1. Główny wyłącznik (ON/OFF)
2. Pokrętko wyboru programów
3. Wyświetlacz (Display)
4. Przyciski wyboru programów
5. Przycisk (Start/Pauza)
6. Tabliczka znamionowa z informacjami na temat suszarki (po wewnętrznej stronie suszarki)
7. Kod QR i AUID (po wewnętrznej stronie suszarki)
8. Drzwiczki suszarki
9. Filtr siatkowy na drzwiach
10. Zbiornik skroplonej wody (w zależności od modelu)
11. Pompa ciepła
12. Filtr pompy ciepła
13. Otwory wentylacyjne

## PRZED PIERWSZYM UŻYCIEM URZĄDZENIA

### OPAKOWANIE

Zdjąć całe opakowanie.

Posortować je zgodnie z miejscowymi zaleceniami (patrz rozdział "USUWANIE").

### CZYSZCZENIE

Wyłączyć suszarkę z prądu i otworzyć drzwiczki do siebie. Przeczyścić bęben suszarki wilgotną szmatką i łagodnym detergentem.

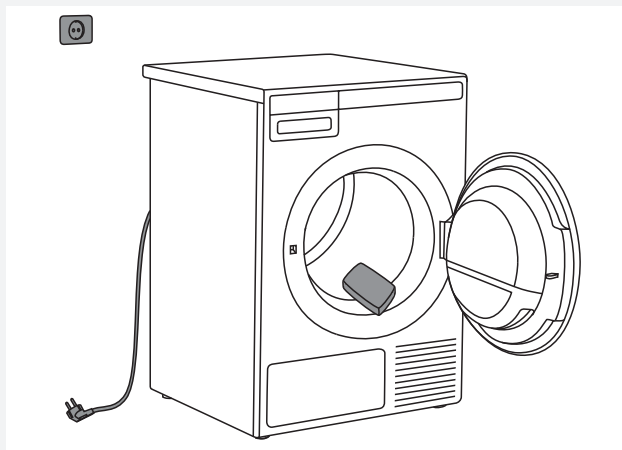

💡 Gdy drzwiczki są otwarte, nie można uruchomić żadnego programu.

### WYBÓR JĘZYKA

Gdy suszarka zostanie podłączona (patrz rozdział "INSTALACJA I PODŁĄCZENIE") i włączona po raz pierwszy, wybrać preferowany język:

1. Do przewijania listy języków służy pokrętło wyboru programu lub przyciski.
2. Potwierdzić wybór naciskając przycisk "Ustaw" (Set).

Więcej informacji na temat procedury suszenia patrz rozdział "PROCEDURA SUSZENIA KROK PO KROKU (1 - 7)".

### PROGRAMY PAROWE

Jeśli jako pierwszy program uruchamiany na suszarce wybierze się jeden z programów parowych, najpierw dodać do zbiornika generatora pary destylowanej wody (min.=0,3 l; max.=1,5 l). Woda destylowana jest potrzebna suszarce do wytwarzania pary.

Jeśli zbiornik generatora pary będzie pusty, do dyspozycji nie będzie żadnego programu parowego.

Na wyświetlaczu będzie widoczny komunikat "LOW" (pusty zbiornik generatora pary). W miarę korzystania z suszarki system automatycznie napełni się skondensowaną wodą powstałą w trakcie suszenia.

💡 Używać wyłącznie wody destylowanej. Zabrania się stosowania zwykłej wody kranowej lub jakichkolwiek dodatków. Kamień wapienny może uszkodzić grzałkę. Uszkodzenia tego typu nie są objęte gwarancją.

💡 Wody destylowanej dodawać tylko wtedy, gdy urządzenie jest włączone i wybrany jest jeden z programów parowych (ale przed uruchomieniem programu). W przeciwnym razie czujnik napełnienia może nie zadziałać i woda może przelać się do wnętrza suszarki.



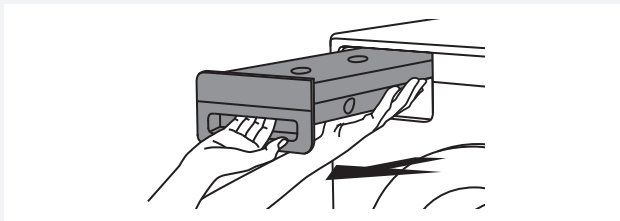

1 Wyjąć zbiornik skroplin.

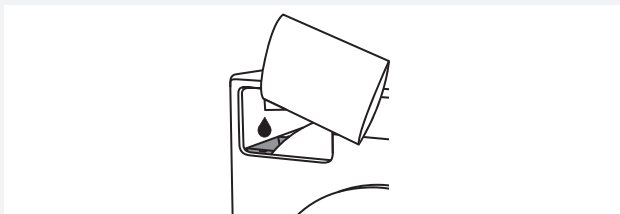

2 Powoli dodać destylowanej wody do filtra zbiornika generatora pary.

💡 Lejąc wodę powoli zapobiegnie się splywaniu wody po przedniej ściance urządzenia. Zbiornik generatora pary jest niewidoczny, ponieważ znajduje się wewnątrz suszarki. Widoczny jest wyłącznie filtr zbiornika generatora pary.

💡 Gdy zbiornik generatora pary się napełni, na ekranie wyświetli się komunikat "HIGH" i wygenerowany zostanie alarm dźwiękowy.

💡 Jeśli wąż odpływu wody skondensowanej będzie poprowadzony do odpływu, syfonu lub lejka, program parowy będzie działał normalnie, bez potrzeby ręcznego dodawania wody destylowanej do suszarki.

💡 Gdy uruchamia się suszarkę po raz pierwszy lub nie była ona przez dłuższy czas używana, pojawić się może niezbyt głośny odgłos uderzenia. Jest to normalne i zniknie po kilku cyklach suszenia.

## INSTALACJA I PODŁĄCZENIE

💡 Po zainstalowaniu odczekać 24 godziny bez przesuwania urządzenia, zanim użyje się go po raz pierwszy. Jeśli w czasie transportu lub serwisowania suszarka musi zostać położona na jednym ze swoich boków, położyć ją na lewym boku, tak by patrząc na urządzenie od przodu była ona zwrócona do dołu.

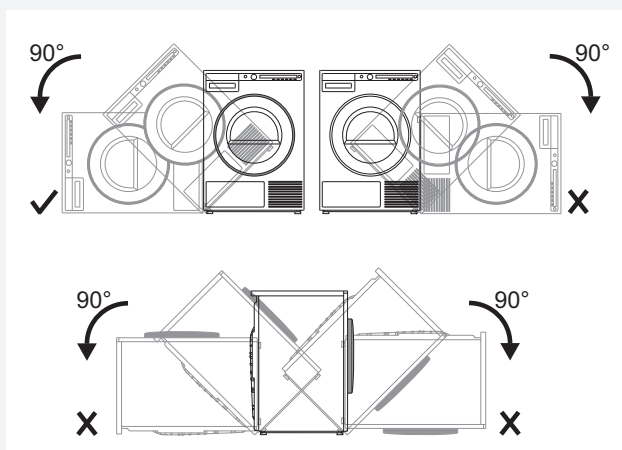

### USTAWIENIE SUSZARKI

Suszarka może być zainstalowana albo w pozycji wolnostojącej albo na pralce. Suszarka emituje ciepło. Dlatego też nie należy umieszczać jej w bardzo małym pomieszczeniu, ponieważ ze względu na ograniczoną ilość powietrza proces suszenia może potrwać wówczas dłużej.

💡 Nie wstawiać suszarki do pomieszczenia, w którym temperatura może spaść poniżej 0°C, ponieważ przy tak niskich temperaturach urządzenie nie będzie pracować prawidłowo lub zamrze, co z kolei może skutkować uszkodzeniem maszyny. Dla zapewnienia optymalnego działania suszarki zamontować ją w pomieszczeniu z odpowiednią wentylacją i temperaturą z zakresu od 10°C do 25°C.

⚠ Nie ustawiać suszarki za zamykanymi lub przesuwanymi drzwiami lub drzwiami, których zawiasy znajdują się naprzeciwko zawiasów drzwiczek suszarki. Zainstalować suszarkę, tak by jej drzwiczki można było w każdej chwili bez problemu otworzyć.

💡 Nigdy nie blokować otworów wentylacyjnych.

⚠ Nie stawiać suszarki na dywanie z dużym włosiem, ponieważ mogłoby to zakłócić cyrkulację powietrza.

💡 Jeśli urządzenie umieszczone jest na podstawie lub innym podwyższeniu, należy je przymocować, aby zapobiec upadkowi. W tym celu dołączone są oryginalne części ASKO oraz instrukcja dotycząca mocowania.

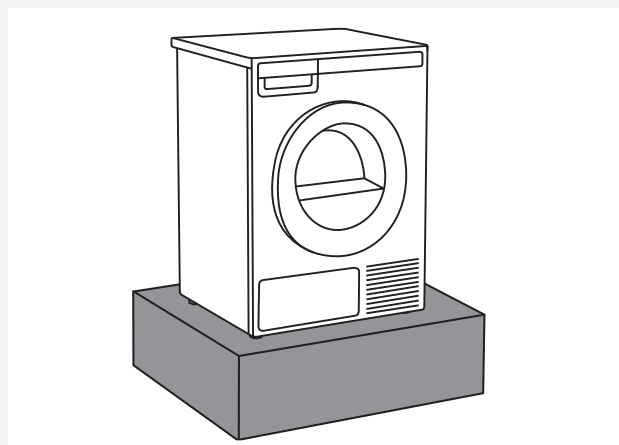

### Urządzenie wolnostojące

Suszarkę można ustawić obok pralki. W przypadku za małego tarcia pomiędzy nóżkami suszarki a podłogą suszarka może w czasie pracy zmieniać swoje położenie. Ślizganiu można zapobiec, stosując podkładkę antypoślizgową bądź zamocowując załączone gumowe przyssawki na obie przednie nóżki.

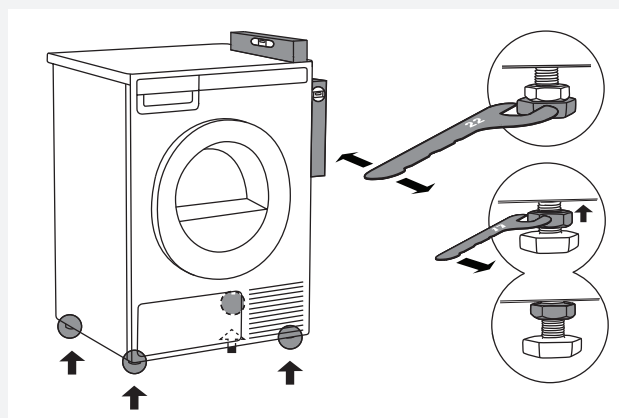
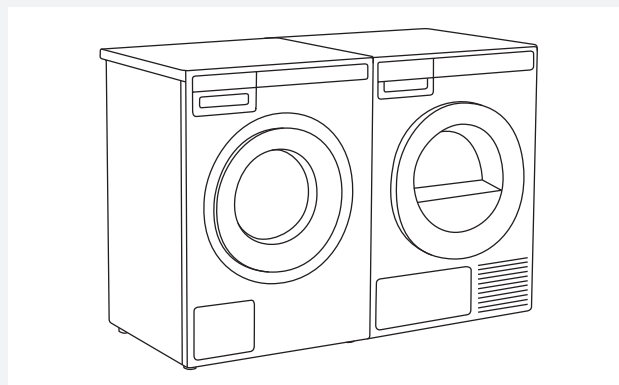

Suszarkę bębnową należy ustawić w taki sposób, aby była ona stabilna. Należy przy tym korzystać z poziomic i urządzenie wypoziomować względem długości i szerokości, w tym celu ustawiając regulowane nóżki urządzenia za pomocą klucza nr 22 (max 15 mm). Następnie należy dobrze dokręcić nakrętki zabezpieczające za pomocą klucza nr 17 w kierunku do dna urządzenia ↑.

### Optymalne działanie suszarki wymaga zapewnienia wokół niej wolnej przestrzeni.

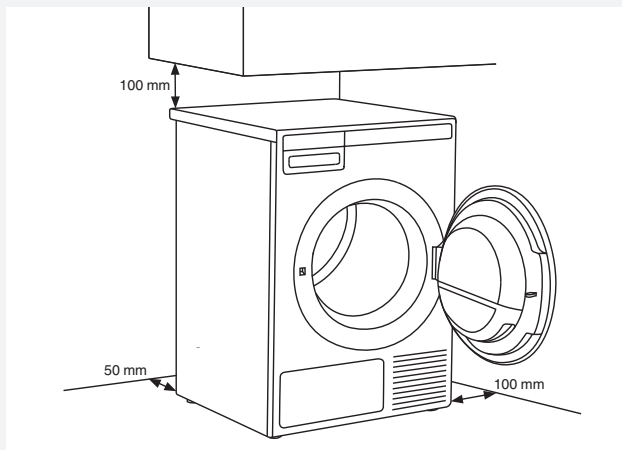

💡 Urządzenie nie może mieć kontaktu ze ścianą lub sąsiadującymi z nim meblami. Dla zapewnienia optymalnej pracy suszarki zadbać o odstęp od ściany, jak pokazano to na rysunku.

### Otwieranie drzwiczek suszarki (widok od góry)

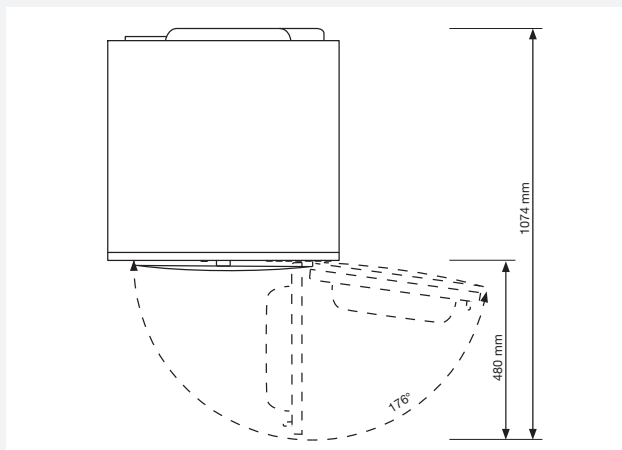

### Ustawienie na pralce

Do ustawienia suszarki na pralce użyć dodatkowych nóżek próżniowych i zabezpieczenia stabilizującego (A+B), dostarczonych w tekturowym pudełku w bębnie suszarki. Część B zabezpieczenia przed przewróceniem się konstrukcyjnie pasuje do pralek ASKO, dlatego też ustawianie na urządzeniach innych marek może być trudne lub niemożliwe. W przypadku różnych wymiarów pralki i suszarki lub zainstalowania pomiędzy obydwooma urządzeniami ukrytego elementu pomocniczego, to w serwisie można się wówczas zaopatrzyć w płyty łączące (... dostępne wyłącznie dla HH (Hidden Helpers) i TD75 postawionych na WM80 lub WM85; nieodpowiednie do innych kombinacji).

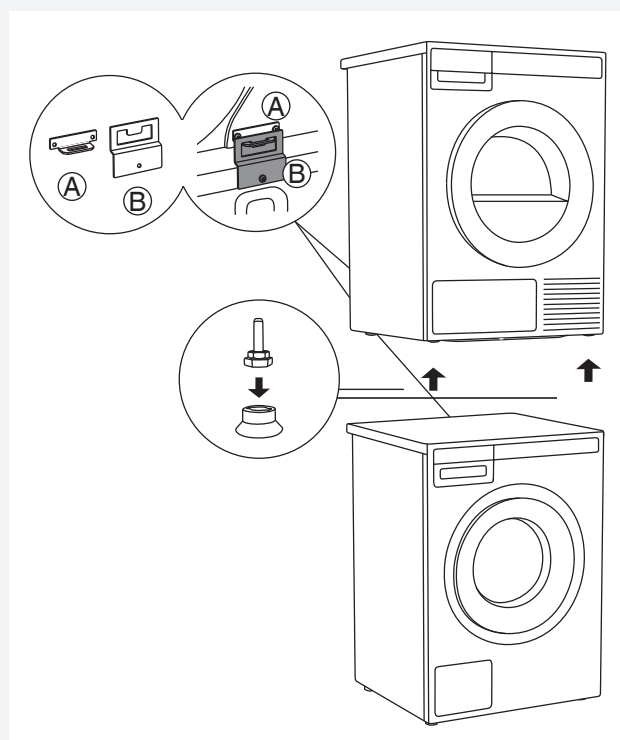

Wszystkie pralki ASKO są w stanie wytrzymać ciężar suszarki.

💡 Pralka, na której ma być zainstalowana suszarka, musi być w stanie udźwignąć suszarkę (patrz tabliczka znamionowa lub specyfikacja techniczna maszyny).

💡 Do zainstalowania suszarki na pralce potrzebne są co najmniej dwie osoby.

## Ustawianie suszarki na pralce (ASKO):

W bębnie suszarki znajduje się tekturowe pudełko zawierające próżniowe nóżki i zabezpieczenie stabilizujące.

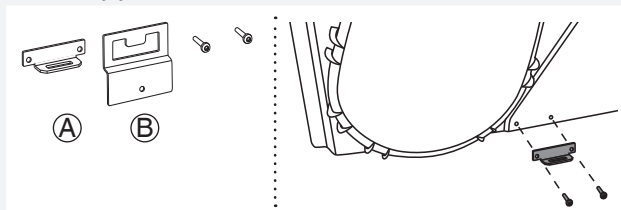

**1** Zabezpieczenie stabilizujące składa się z dwóch metalowych części (A + B). Dwoma śrubami przymocować część A do tylnej ścianki suszarki.

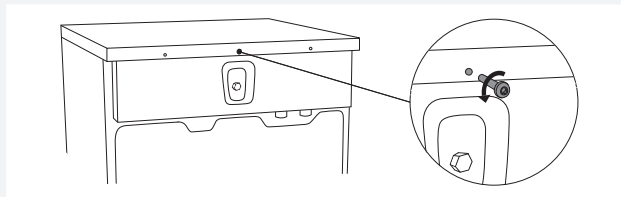

**2** Odkręcić śrubę z tyłu pralki.

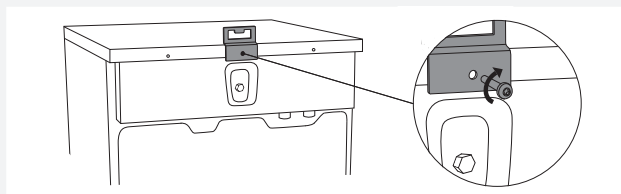

**3** Przymocować śrubą zabezpieczenie stabilizujące (część B) do tylnej ścianki pralki.

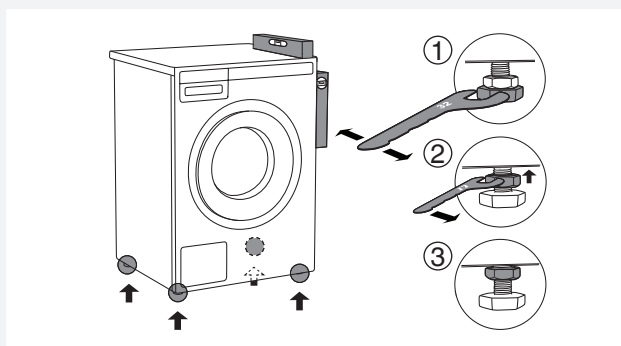

**4** Wypoziomować pralkę, tak by była stabilna.  
1. Wypoziomować pralkę wzdłuż i wszerz obracając regulowanymi nóżkami przy użyciu klucza nr 32. Nóżki pozwalają na poziomowanie w zakresie +/- 1 cm.  
2. Po wyregulowaniu wysokości nóżek mocno dokręcić nakrętki oporowe (przeciwnakrętki) kluczem nr 17 obracając nimi w stronę spodu pralki ↑.  
3. Dokręcić nakrętki oporowe (przeciwnakrętki).

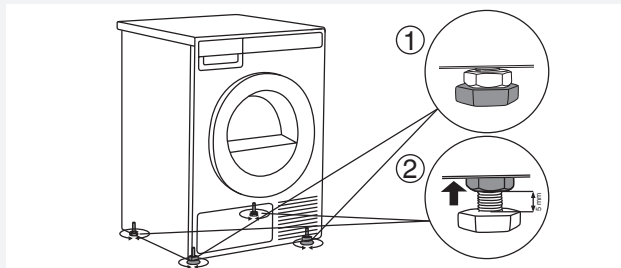

**5** Ustawić nóżki suszarki:  
1. Całkowicie dokręcić dwie przednie nóżki.  
2. Odkręcić tylne nóżki na 3,5 obroty lub 5 mm. Następnie dokręcić nakrętki oporowe w stronę spodu urządzenia ↑.

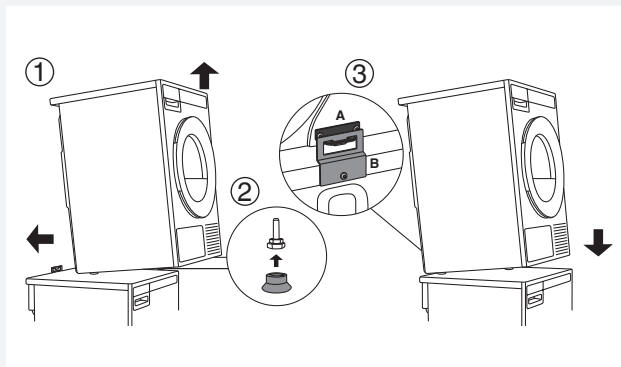

**6** Umieścić suszarkę na pralce:  
1. Unieść przednią część suszarki na wysokości od 5–10 cm.  
2. Do przednich nóżek suszarki przymocować nóżki próżniowe.  
3. Wepchnąć suszarkę w zabezpieczenie stabilizujące (tak by część B weszła w część A) i zwolnić je (Patrz rysunek na poprzedniej stronie).

💡 Upewnić się, że zabezpieczenie stabilizujące zostało "zablokowane"!

## ZMIANA KIERUNKU OTWIERANIA DRZWICZEK

Aby zmienić kierunek otwierania drzwiczek, postępować w następujący sposób:

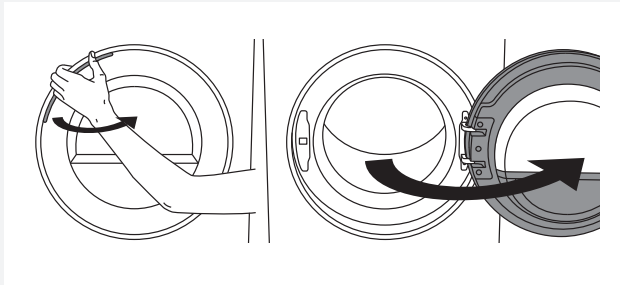

**1** Całkowicie otworzyć drzwiczki.

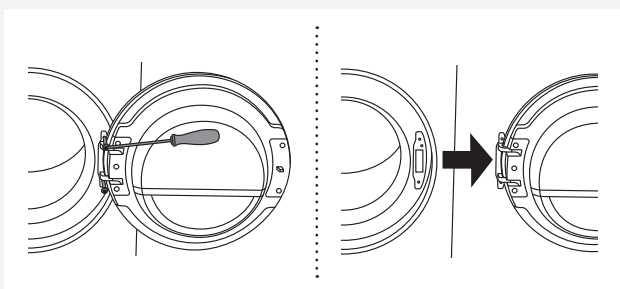

**2** Odkręcić śruby i zdjąć drzwiczki.

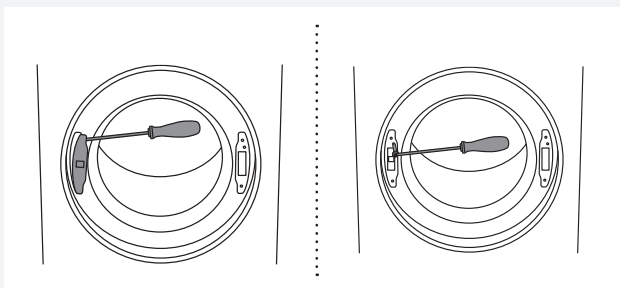

**3** Przy użyciu śrubokręta zdjąć pokrywę blokady drzwiczek i odkręcić śrubę na blokadzie drzwiczek.

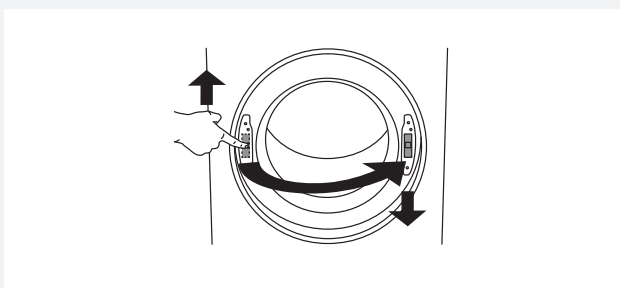

**4** Popchnąć blokadę drzwiczek do góry i zdjąć je. Przełożyć je na drugą stronę i popchnąć do dołu.

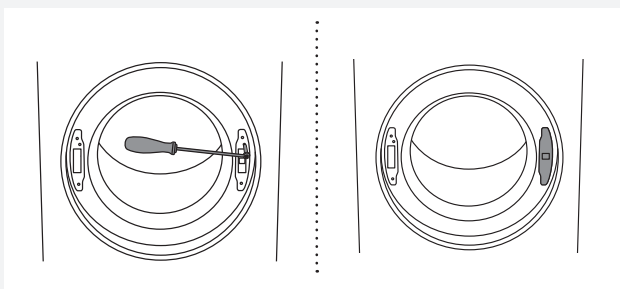

**5** Przymocować śrubę do blokady drzwiczek. Założyć z powrotem pokrywę blokady drzwiczek.

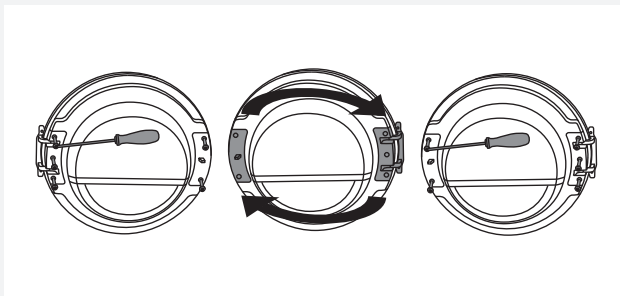

**6** Odkręcić zespół zawiasów drzwiczek (po lewej stronie) i zespół zapadki drzwiczek (po prawej stronie), zamienić ich położenia i ponownie założyć śruby (zespół zawiasów drzwiczek po prawej stronie, a zespół zapadki drzwiczek po lewej stronie).

💡 Aby ułatwić sobie wyjęcie plastikowej części, posłużyć się śrubokrętem.

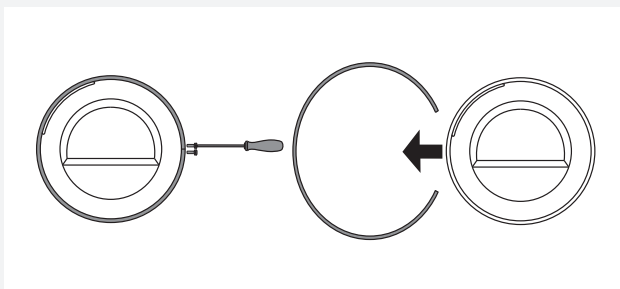

**7** Okręcić pierścień drzwiczek i zdjąć go na pewien czas.

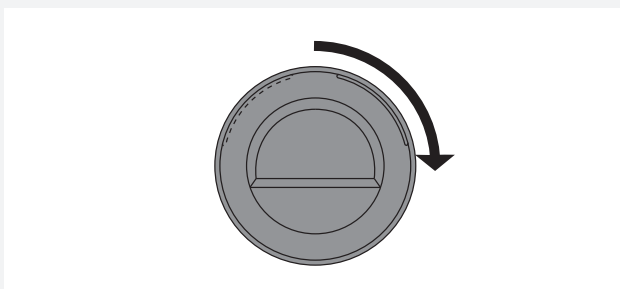

**8** Obrócić szklaną pokrywę drzwiczek o 90°, tak by symbol wskazujący otwór drzwiczek znalazł się po drugiej stronie.

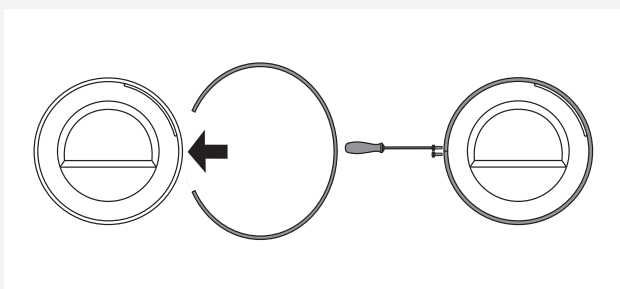

**9** Obrócić pierścień drzwiczek o 180°, zamontować go na drzwiczkach i przymocować śrubami.

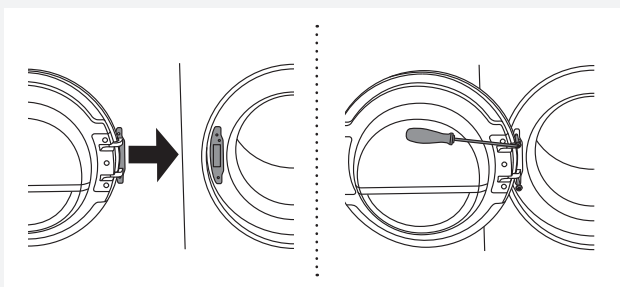

**10** Założyć drzwiczki ponownie na zawiasy i dokręcić śruby.

## BUILT-IN

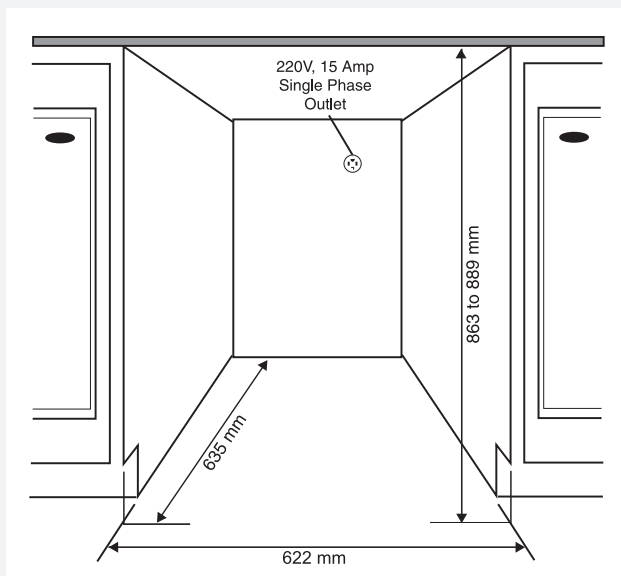

Suszarki ASKO można zamontować pod elementem meblowym lub blatem, który jest umieszczony na wysokości co najmniej 864 mm. Ze wszystkich stron urządzenia powinien być zapewniony odstęp około 12 mm, a między tylną krawędzią górnego panelu urządzenia oraz ścianą za nim powinien on wynosić co najmniej 25 mm. Szerokość otworu czy wnęki, w której ma być wstawione urządzenie, musi mieć co najmniej 622 mm.

Urządzenia kondensacyjne funkcjonują najlepiej, gdy zapewniona jest odpowiednia cyrkulacja powietrza. Suszarkę należy ustawić w taki sposób, aby kondensat nieustannie spływał do odpływu lub umywalki. W tym celu za urządzeniem należy zainstalować odpływ, którego wysokość nie może przekraczać 1016 mm.

💡 Wysokość ustawienia suszarki wynosi od 850 do 876 mm i nie powinna przekraczać 876 mm.

💡 Bardzo istotne jest zapobieganie akumulacji bądź wzrostowi ciepła.

💡 Należy zapewnić rozproszczenie ciepłego powietrza emitowanego przez tylną część urządzenia.

💡 Jeśli ciepłe powietrze nie będzie rozproszzone, może to spowodować awarię urządzenia.

Akumulacji bądź wzrostowi ciepła można zapobiec w następujący sposób:

- Należy pozostawić otwór lub szczelinę w podstawie elementów kuchennych/meblowych.
- Należy dodać szczeliny odpowietrzające w elementy kuchenne/meblowe.

W przypadku zamontowania urządzenia pod elementem meblowym lub blatem czas suszenia może ulec wydłużeniu.

💡 Nie należy montować suszarki obok urządzenia chłodniczego. Ciepłe powietrze emitowane przez tylną ścianę suszarki zwiększa temperaturę wokół wymiennika ciepła, co powoduje nieustanną pracę kompresora. Jeśli nie jest możliwe postawienie suszarki w innym miejscu, należy szczelnie oddzielić ją od urządzenia chłodniczego.

### **Wymagania dotyczące wentylacji dla konceptu ASKO (przy montażu urządzenia w elemencie meblowym lub w szafce)**

Elementy sterujące na przednim panelu urządzeń ASKO umożliwiają montaż pralek i suszarek w elemencie meblowym lub w szafce.

Należy się upewnić, że między urządzeniem i elementem meblowym lub ścianą jest wolna przestrzeń, a między tylną krawędzią górnego panelu urządzenia i elementem meblowym lub ścianą odstęp co najmniej 25 mm.

Jeśli urządzenie jest wbudowane w element meblowy lub szafkę, które posiadają drzwi, zaleca się, aby były to drzwi ażurowe zapewniające odpowiednią wentylację. Jest to szczególnie ważne w przypadku suszarek kondensacyjnych.

W przeciwnym razie konieczne jest zapewnienie w drzwiach szczelin odpowietrzających. Na poniższym zdjęciu podane są odpowiednie wymiary szczelin odpowietrzających:

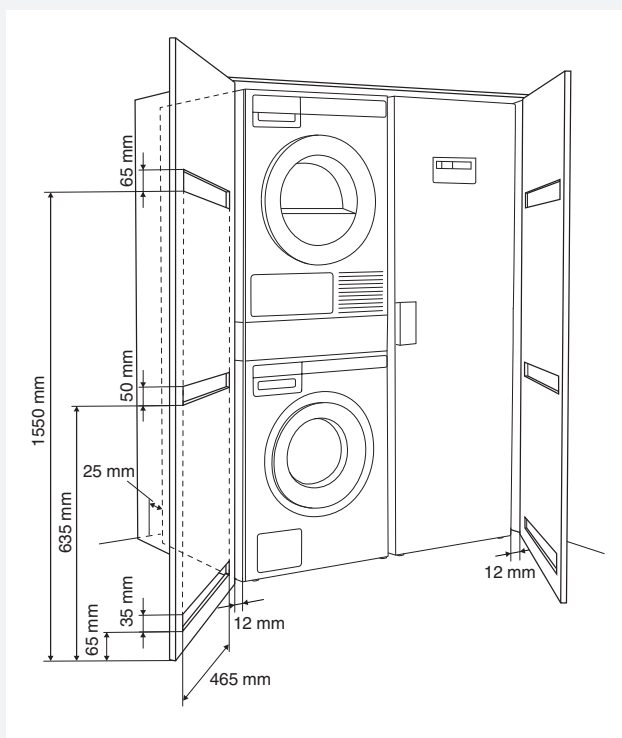

💡 Po montażu należy zapewnić swobodne otwieranie drzwiczek suszarki.

💡 Panel wlotu zimnego powietrza na przedniej stronie suszarki nie może być zakryty, przykryty ani blokowany w jakikolwiek inny sposób. Jeśli panel nie jest odkryty, może dojść do wystąpienia usterki.

⚠ Nieprzestrzeganie instrukcji wpływa na funkcjonowanie urządzenia i może spowodować jego awarię.



## SPUSZCZANIE SKROPLONEJ WODY

Wilgoć jest wyciągana z prania w skraplaczu i gromadzona w zbiorniku skroplonej wody. Zbiornik skroplonej wody musi być regularnie opróżniany (patrz rozdział "CZYSZCZENIE I KONSERWACJA").

Aby uniknąć odprowadzania wody i przerwania cyklu suszenia wskutek napełnienia się zbiornika skroplinami, umieszczoną z tyłu urządzenia rurę odprowadzającą skropliny umieścić bezpośrednio w odpływie. (patrz: rozdział "USTAWIENIA SYSTEMOWE/ Woda kondensacyjna").

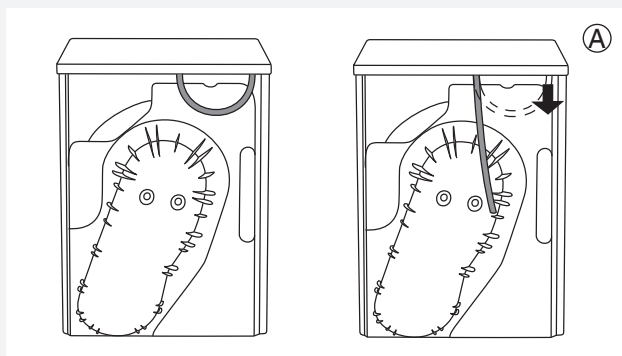

**1** Wyjąć z końcówki (A) niewielką krótką rurkę.

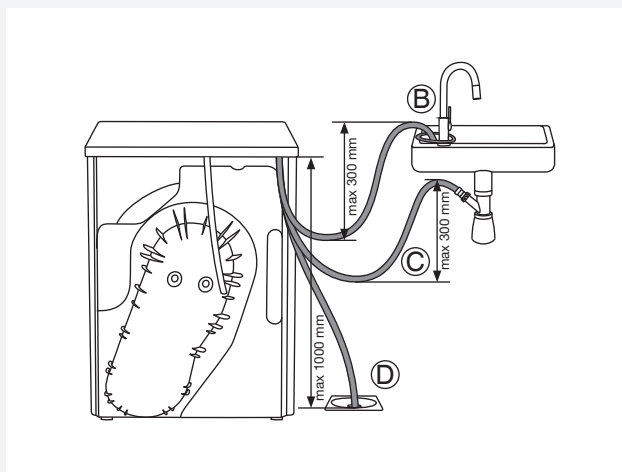



**2** Podłączyć do tej samej końcówki (A) dostarczony wąż odpływowy.

Wprowadzić wąż odprowadzający skropliny do odpływu. Przywiązać wąż do kurka (B), tak by w czasie używania nie ześlizgnął się.

Wąż odpływowy można także wprowadzić do syfonu zlewu (C) lub bezpośrednio do odpływu w podłodze (D).

Następnie woda zostaje wypompowana bezpośrednio do zlewu, syfonu i kratki ściekowej w podłodze.

 Nie ciągnąć za wąż odpływowy i pilnować, by nie był napięty, ściśnięty lub zakrzywiony.

 W przypadku podjęcia decyzji o umieszczeniu węża odprowadzającego skropliny w odpływie, syfonie lub zlewie upewnić się, że wąż jest bezpiecznie przymocowany. Zapobiegnie to rozlaniu się wody, które mogłoby doprowadzić do nieoczekiwanych uszkodzeń.

 Zawsze używać węża dostarczonego wraz z urządzeniem.

 Jeśli suszarka zostanie podłączona do instalacji odprowadzającej powietrze, która jest już wykorzystywana przez inne urządzenie, należy zainstalować zawór zwrotny. Zwrot powietrza do suszarki mógłby uszkodzić urządzenie, natomiast zawór zwrotny zapobiega takiemu zwrotowi.

## PODŁĄCZENIE DO SIECI ELEKTRYCZNEJ

 Po zainstalowaniu suszarki należy odczekać dwie godziny, zanim podłączy się ją do instalacji elektrycznej.

Podłączyć urządzenie do uziemionego gniazdka elektrycznego. Po zainstalowaniu gniazdko w ścianie powinno być łatwo dostępne. Wyjście powinno być wyposażone w styk uziomowy (zgodny z obowiązującymi przepisami).

### Podłączenie po dostarczeniu

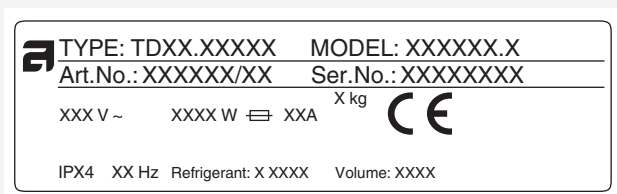

Informacje dotyczące suszarki są podane na tabliczce znamionowej (homologacyjnej).  
Użyć wyłącznika różnicowoprądowego typu A.

 Suszarki nie wolno podłączać do prądu przy użyciu przedłużacza.

 Nie podłączać suszarki do gniazdka elektrycznego przeznaczonego dla golarki elektrycznej lub suszarki do włosów.

 Wszelkie naprawy i czynności konserwacyjne związane z bezpieczeństwem lub wydajnością powinny być wykonywane przez przeszkolonych fachowców.

## ASKO PIELĘGNACJA ODZIEŻY – UKRYTY POMOCNIK (HIDDEN HELPERS)\*

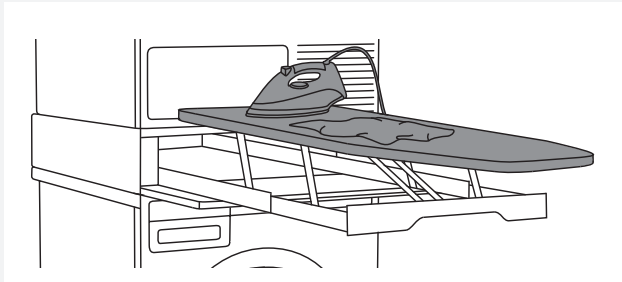

### **Deska do prasowanie**

Deska do prasowania jest dobrze przemyślanym rozwiązaniem – zawsze jest pod ręką, kiedy trzeba wyprasować ubrania i można ją z łatwością, bezpiecznie i w niewidocznym miejscu schować, gdy nie jest już potrzebna.

Montuje się ją między pralką i suszarką lub na górnej powierzchni jednego z urządzeń.

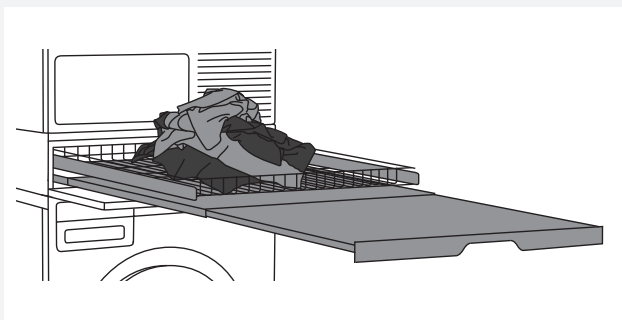

### **Podwójna półka**

Druciany kosz i wyciągana półka. Można ich używać jako dodatkowej powierzchni do składania odzieży, segregowania skarpetek oraz przechowywania ubrań. Kosz świetnie sprawdza się przy wyciąganiu odzieży z bębna i przenoszeniu jej do garderoby lub na stół do prasowania i składania.

Montuje się je między pralką i suszarką lub na górnej powierzchni jednego z urządzeń.



### **Pojedyncza półka**

Półka wyciągana. Można jej używać jako dodatkowej powierzchni do składania odzieży, segregowania skarpetek oraz przechowywania ubrań. Umożliwia również łatwiejsze wkładanie ubrań do bębna oraz ich wyjmowanie.

Montuje się ją między pralką a suszarką.



### **Kosz**

Duży kosz wyciągany, który otwiera się za pomocą systemu push-pull. Świetnie sprawdza się przy wyciąganiu odzieży z bębna i przenoszeniu jej do garderoby lub na stół do prasowania i składania.

Montuje się go między pralką i suszarką lub na górnej powierzchni jednego z urządzeń.

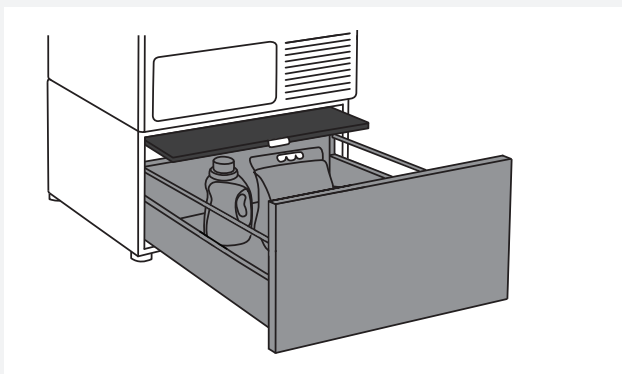

### **Szuflada z wyciąganą półką**

Użyteczna szuflada do przechowywania, o wysokości 30 cm. Idealna do przechowywania proszku do prania, płynu do zmiękczenia, wieszaków, klamerek, instrukcji oraz innych rzeczy przydatnych w pomieszczeniu przeznaczonym do prania. Szuflada posiada również półkę do łatwiejszego wkładania i wyjmowania prania.

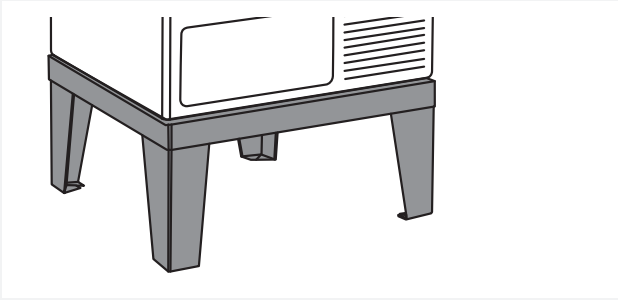

### Podstawa

Dzięki podstawie z materiału nierdzewnego (stainless steel) urządzenie będzie podwyższone o 30 cm, co ułatwia wkładanie i wyjmowanie prania.

\*DOSTĘPNOŚĆ W ZALEŻNOŚCI OD RYNKU

DENOMINATION	ART. No.
IRONING BOARD HI1153 White	576552
IRONING BOARD HI1153 Stainless steel	732756
IRONING BOARD HI1153 Titanium	576553
LAUNDRY CARE DOUBLE HDB1153 White	576554
LAUNDRY CARE DOUBLE HDB1153 Stainless steel	732757
LAUNDRY CARE DOUBLE HDB1153 Titanium	576555
LAUNDRY CARE SINGLE HSS1053 White	576730
LAUNDRY CARE SINGLE HSS1053 Titanium	576732
LAUNDRY CARE HB1153 White	576733
PEDESTAL DRAWER W. SHELF HPS5323 White (tylko dla modeli 8 lub 9 kg)	576735
PEDESTAL DRAWER W. SHELF HPS5323 Stainless steel (tylko dla modeli 8 lub 9 kg)	576737
STAINLESS STEEL PLINTH HPL530S dla modeli 8 i 9 kg	441663
STAINLESS STEEL PLINTH HPL830S dla modeli 11 i 12 kg	445501

## WSKAZÓWKI PRZED SUSZENIEM

Rozdział ten zawiera kilka wskazówek dotyczących tego, w jaki sposób przygotować pranie przed suszeniem.

### SORTOWANIE RZECZY DO PRANIA

Posortować pranie według:

- rodzaju,
- grubości tkaniny.

Dla zapewnienia możliwie jak najbardziej równomiernego wysuszenia upewnić się, że pranie jest wykonane z podobnego materiału.

### UBRANIA

1. Zapiąć guziki, ekspresy i rzepy, tak by nie uszkodziły tkaniny.
2. Wyrócić kieszenie na drugą stronę.
3. Bardzo delikatne ubrania umieścić w specjalnym worku do prania (W sklepach wielobranżowych dostępny jest jako wyposażenie dodatkowe specjalny worek na pranie).

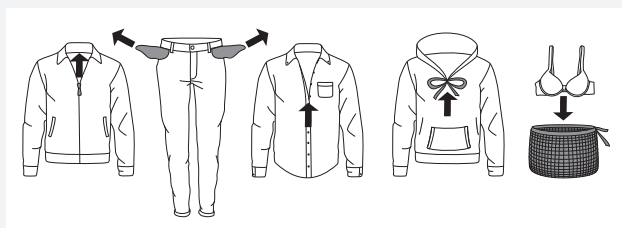

































 Pranie w suszarce musi się obracać z prędkością co najmniej 1000 obr./min. Im większa prędkość obrotowa, tym mniejsze zużycie energii i krótszy czas suszenia.

 W przypadku suszenia tylko jednej większej rzeczy zalecamy suszenie jej w oddzieleniu od innych mniejszych rzeczy.

## SYMBOLE RZECZY DO PRANIA

Postępować zgodnie z symbolami umieszczonymi na rzeczach do prania.

Symbole dotyczące sposobu obchodzenia się z tkaninami:

 <b>Pranie</b>		
Normalne		Delikatne
	Maks. temperatura prania 90 °C	
	Maks. temperatura prania 60 °C	
	Maks. temperatura prania 40 °C	
	Maks. temperatura prania 30 °C	
	Tylko do prania ręcznego	
	Nie prać	
 <b>Wybielanie</b>		
	Wybielanie w chłodnej wodzie	
	Wybielanie niedozwolone	
 <b>Czyszczenie na sucho</b>		
	Czyszczenie na sucho z wykorzystaniem wszystkich rodzajów środków czyszczących	
	Czterochloroetylen R11, R113, ropa naftowa	
	Czyszczenie na sucho z wykorzystaniem nafty, czystego alkoholu i R113	
	Czyszczenie na sucho niedozwolone	
 <b>Prasowanie</b>		
	Prasowanie gorącym żelazkiem o temperaturze maksymalnej 200°C	
	Prasowanie gorącym żelazkiem o temperaturze maksymalnej 150°C	
	Prasowanie ciepłym żelazkiem o temperaturze maksymalnej 110°C	
	Prasowanie niedozwolone	
 <b>Suszenie naturalne</b>		
	Suszenie na płaskiej powierzchni	
	Suszenie bez wcześniejszego wirowania	
	Suszenie na sznurku do suszenia lub wieszaku	
 <b>Suszenie bębnowe</b>		
	Suszenie w wysokich temperaturach	
	Suszenie w niskich temperaturach	
	Suszenie bębnowe niedozwolone	

## MATERIAŁY (TKANINY) NADAJĄCE SIĘ DO SUSZENIA W SUSZARCE

 Materiał odpowiedni do suszenia bębnowego. Ubrania wysuszone w suszarce bębnowej będą miększe i lżejsze niż ubrania wysuszone na powietrzu.

 Suszarka nie przyczynia się w sposób istotny do zużycia tkaniny. Kłaczki zebrane w filtrze składają się z kurzu i fragmentów tkanin zebranych w czasie korzystania z suszarki.

## MATERIAŁY (TKANINY) NIE NADAJĄCE SIĘ DO SUSZENIA W SUSZARCE

 Symbol ten oznacza, że materiał nie nadaje się do suszenia w suszarce bębnowej.

### **Nigdy nie suszyć w suszarce bębnowej:**

- ubrań, które w domowych warunkach były czyszczone chemicznie (lub na sucho),
- pianki,
- szklanych włókien.

## PROCES SUSZENIA, KROK PO KROKU (1-7)

### KROK 1: POSORTOWAĆ TKANINY

Patrz rozdział "WSKAZÓWKI PRZED SUSZENIEM".

### KROK 2: WŁĄCZENIE GŁÓWNEGO WYŁĄCZNIKA.



#### Włączanie / Wyłączanie

Nacisnąć wyłącznik (ON/OFF).

### KROK 3: OTWORZYĆ DRZWICZKI SUSZARKI I WŁOŻYĆ PRANIE.

Otworzyć drzwiczki suszarki do siebie.

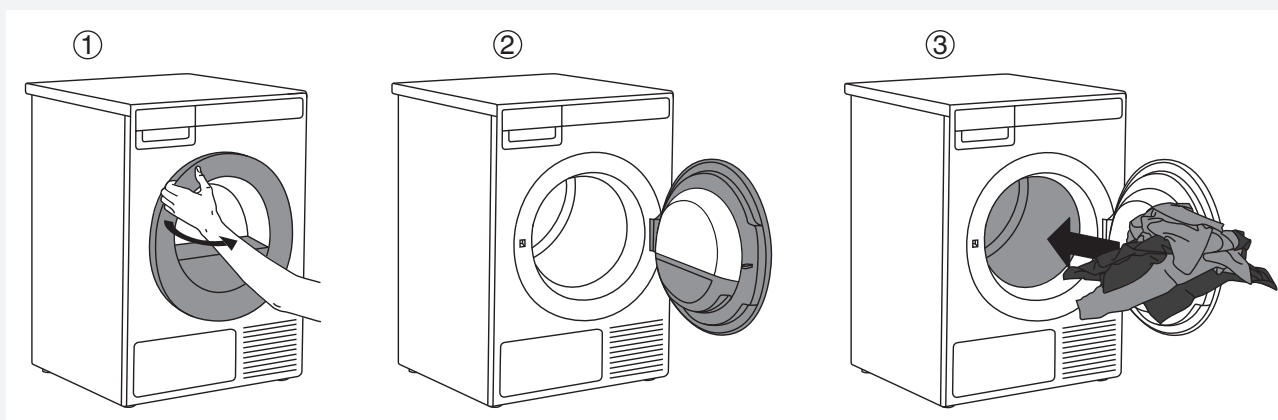

Umieścić pranie w pustym bębnie suszarki. Upewnić się, że w praniu nie ma żadnych innych przedmiotów, np. kuli do prania.

Przedmioty takie mogłyby się stopić uszkadzając suszarkę lub pranie.

Nie wkładać do bębna zbyt dużej ilości prania! (patrz tabela programów i przestrzegać nominalnego obciążenia podanego na tabliczce znamionowej).

W przypadku przeciążenia bębna suszarki pranie bardziej pogniecie się i najprawdopodobniej nierówno wysuszy.

💡 W niektórych modelach podświetlony zostaje także bęben suszarki.

💡 Światło w bębnie suszarki nie posiada żadnego innego zastosowania.

💡 Światło w bębnie suszarki może zostać wymienione wyłącznie przez producenta, serwisanta lub upoważnioną do tego osobę.

## KROK 4: WYBRAĆ PROGRAM SUSZENIA.

Wybrać program przekręcając pokrętło wyboru programu w dowolnym kierunku.



Z pokrętła wyboru programu można skorzystać, gdy na wyświetlaczu pojawią się strzałki . Wybrać program w oparciu o rodzaj i ilość pozostałej wilgoci w praniu, jakie ma zostać wysuszone.

Na wyświetlaczu podawany jest przewidywany czas trwania programu.

Dla każdego programu można także wybrać ustawienia dodatkowe. Patrz KROK 5.

Choose between the following programs:

Program	Maks. kg*	Opis
1. <b>AUTO EXTRA SUSZENIE (Automatyczne suszenie intensywne) (Auto extra dry)</b>	9	Program ten służy do suszenia grubszych, wielowarstwowych, niedelikatnych tkanin bawełnianych. Po wysuszeniu będą one całkowicie suche i gotowe do włożenia do szafy.
2. <b>AUTO SUSZENIA (Auto dry)</b>	9	Program ten służy do suszenia grubszych, niedelikatnych tkanin bawełnianych. Po wysuszeniu będą one całkowicie suche i gotowe do włożenia do szafy.
3. <b>AUTO NORMALNIE  (Auto normal dry)</b>	9	Program ten służy do suszenia grubszych, niedelikatnych tkanin bawełnianych mniej więcej tej samej grubości. Po wysuszeniu będą one suche lub nieznacznie wilgotne.
4. <b>AUTO SUSZENIE DO PRASOWANIA (Auto iron dry)</b>	9	Program ten służy do suszenia niedelikatnych tkanin bawełnianych. Po wysuszeniu będą one gotowe do prasowania.
5. <b>AUTO JEANSY (Auto jeans)</b>	4	Program ten służy do suszenia jeansów i ubrań z wyjątkowo grubymi szwami.
6. <b>AUTO SYNTETYKI (Auto synthetics)</b>	3,5	Program ten służy do suszenia delikatnych tkanin stanowiących połączenie włókien syntetycznych i bawełnianych. Po wysuszeniu tkaniny będą nieznacznie wilgotne.
7. <b>AUTO FROTTE (Auto terry)</b>	5	Program ten służy do suszenia dużych i małych artykułów wykonanych z grubego frotte takich jak ręczniki i szlafroki.
8. <b>AUTO SUSZENIA PUCHU (Auto down)</b>	1,5	Program ten służy do suszenia artykułów wypchanych lub pikowanych puchem (poduszek, kołder, kurtek, itp.). Duże artykuły suszyć oddzielnie i jeśli zajdzie taka potrzeba używać funkcji dodatkowego suszenia lub programatora czasowego.
9. <b>POŚCIEL (Bedding)</b>	5	Program ten służy do suszenia większych artykułów. Po zakończeniu programu będą one całkowicie suche. Wyregulowanie obrotów bębna zapobiega splątaniu się tkanin.



Program	Maks. kg*	Opis
10. <b>JEDWAB i WEŁNA</b> (Silk and Wool)	2	Ten krótki program służy do zmiękczenia lub spulchniania ubrań z wełny i jedwabiu, które zgodnie z instrukcją producenta wymagają gruntownego wysuszenia.
11. <b>KOSZULE</b> (Shirts)	2	Program ten służy do suszenia koszul i bluz. Wyregulowanie obrotów bębna zapobiega marszczeniu się tkanin.
12. <b>PARA PRZECIW GNIECENIU</b> (Steam Wrinkle Care)	3	Program ten służy do prostowania parą zagięć (do ubrań sezonowych, przygotowywania tkanin do łatwiejszego prasowania, itp.).
13. <b>ODŚW. PRZY UŻYCIU PARY</b> (Steam Refresh)	2	Program ten służy do odświeżania tkanin parą (do tkanin, które nie wymagają jeszcze prania, a jedynie odświeżenia).
14. <b>PROGRAM SZYBKIE</b> (Quick Pro)	2	Program ten służy do suszenia tkanin niedelikatnych pranych przy użyciu programu szybkiego prania.
15. <b>PROGRAM CZASOWY</b> (Time program)	4	Program ten służy do suszenia tkanin niedelikatnych, które są jeszcze wilgotne i wymagają gruntownego wysuszenia. W programie sterowanym czasowo pozostała wilgoć nie jest wykrywana automatycznie. Jeśli po zakończeniu programu tkaniny są nadal wilgotne, powtórzyć program. Jeśli są one za suche, a przez to pogniecione i szorstkie w dotyku, oznacza to, że wybrany program suszenia był za długi. Czas trwania programu można ustawić z zakresu od 30 minut do 4 godzin (w odstępach co 15 minut).
16. <b>PRZEWIETRZENIE</b> (Airing)	2	Program ten nie używa grzałki. Należy go używać wyłącznie do odświeżania ubrań. Czas trwania programu można ustawić z zakresu od 15 minut do 4 godzin (w odstępach co 15 minut).
17. <b>USTAWIENIA SYSTEMU</b> (System settings)		Przy pomocy pokrętła wyboru programu wybrać ustawienia systemu. Potwierdzić wybór naciskając ENTER (przycisk "2"). Następnie przy pomocy pokrętła wyboru programów wybrać ustawienie z przewijanej listy. Do wyboru są następujące opcje: – Blokada przed dziećmi (Child lock) – Język (Language) – Programy (Programs) – Wyświetlacz (wyświetlacz: Kontrast i Logotyp) – Dźwięki (Sounds) – Woda kondensacyjna (Condensed water) – Reset (Przywrócenie wartości fabrycznych) (Reset)  Patrz rozdział "USTAWIENIA SYSTEMU (SYSTEM SETTINGS)".

\* Maks. ładunek suszarki w kg

 Jeśli pranie nie zostanie wysuszone do żądanego poziomu suchości, użyć dodatkowych ustawień programu lub najbardziej odpowiedniego programu.

## KROK 5: WYBÓR USTAWIEŃ PROGRAMU

Przy pomocy ustawień programów programy prania można jeszcze bardziej wyregulować według swoich życzeń.

### Niektóre ustawienia mogą nie być dostępne dla wybranego programu.

Po zakończeniu cyklu suszenia wybrane ustawienia programu zostaną zachowane i mogą zostać w późniejszym czasie zmienione (z wyjątkiem opóźnionego uruchomienia, które nie jest zapamiętywane po zakończeniu suszenia).

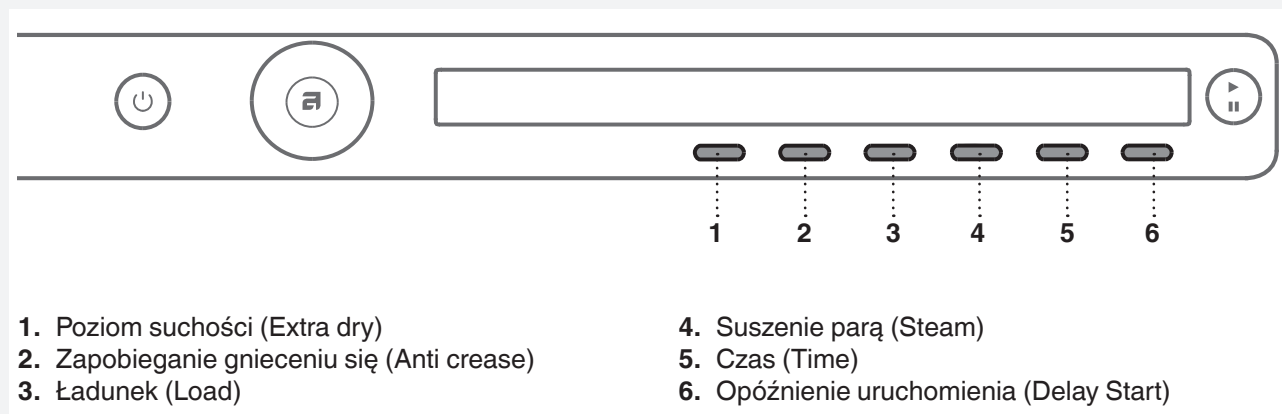

Wybrać ustawienia programu przed naciśnięciem przycisku START.

W czasie wykonywania programu suszenia ustawienia programu nie mogą zostać zmienione.

Nacisnąć i przytrzymać przycisk pod ustawieniem programu, aby wyświetlić informacje (INFO) na jego temat.

Poniżej podane zostały ustawienia programu, które można wybrać przy pomocy przycisku od 1 do 6:

### 1. Poziom suchości (Extra dry)

Naciskając przycisk 1 można wybrać jeden z poziomów dodatkowej suchości (+, ++, +++).

Każdorazowe naciśnięcie przycisku powoduje zmianę ostatecznego poziomu suchości pranych rzeczy i czasu suszenia.

### 2. Zapobieganie gnieceniu się (Anti crease)

Funkcja ta dotyczy tego, co następuje po zakończeniu cyklu suszenia.

Naciskając przycisk 2 można wybrać czas trwania programu zapobiegającego gnieceniu się od 0 (|)<sup>0</sup> do 4 godzin (|)<sup>4</sup> w odstępach co 1 h.

### 3. Ładunek (Load)

Naciskając przycisk 3 można wybrać ładunek suszarki:

<input type="radio"/>	Pełen ładunek
<input type="radio"/>	Mały ładunek
<input type="radio"/>	Częściowy ładunek

Wybór faktycznej wielkości ładunku ma wpływ na początkowo wyświetlany przewidywany czas suszenia.

### 4. Suszenie parą (Steam)

S pritiskom na tipko 4 lahko izbirate med vklopom (ON) in izklopom (OFF) sušenja s paro.

W celu wyrównania zagięć i odświeżenia po zakończeniu cyklu programu pranie można poddać działaniu pary (dotyczy wyłącznie programów, w których możliwe jest poddawanie działaniu parą).

## 5. Suszenie programowane czasowo (Timed dry)

Najpierw przy pomocy pokrętła wyboru programów wybrać program suszenia programowanego czasowo. Nacisnąć przycisk 5 , aby wybrać czas suszenia z zakresu od 30 minut do 4 godzin w odstępach co 15 minut.

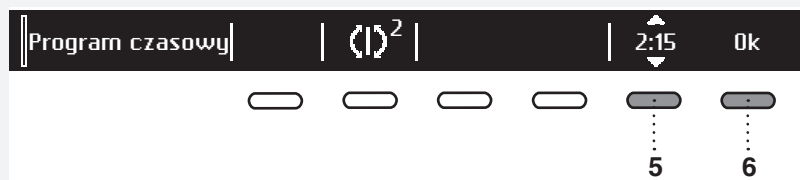

Przy pomocy przycisku 6 (OK) potwierdzić wybrany czas suszenia. Nacisnąć przycisk **Start/Pauza** , aby uruchomić proces suszenia.

## 6. Opóźnienie uruchomienia (Delay Start)

Nacisnąć przycisk 6, aby wybrać opóźnienie uruchomienia, jeśli chce się, by program suszenia uruchomił się po upływie określonego czasu.





Nacisnąć przycisk 6, aby wyświetlić . Przy pomocy pokrętła wyboru programów lub przycisku 6 ustawić opóźnienie z zakresu od 30 minut do 6 godzin w odstępach co 30 minut, a następnie z zakresu od 6 do 24 godzin w odstępach co 1 h.

Nacisnąć przycisk 5 (OK), aby potwierdzić wybrany czas opóźnienia uruchomienia.

Nacisnąć przycisk **Start** , aby uruchomić program. Gdy odliczanie dojdzie do zera, wybrany program suszenia uruchomi się automatycznie.



Aby anulować opóźnienie i natychmiast uruchomić program suszenia, nacisnąć przycisk 5 .

Gdy funkcja opóźnienia włączenia zostanie wybrana, nie będzie można jej zmienić; jedyną opcją, jaka pozostaje to »przeskoczyć« ją, przyciskając przycisk  i od razu kontynuując wybrany program.

Jeśli przez 5 minut nie zostanie wykonana żadna czynność, wyświetlacz przełączy się w tryb czuwania. Nacisnąć przycisk ON/OFF, aby go ponownie włączyć. Na wyświetlaczu zacznie być odliczany czas do uruchomienia cyklu suszenia.

Jeśli suszarka znajduje się w trybie czuwania, wyświetlacz włącza się na 1 minutę przed uruchomieniem cyklu suszenia.

Po zakończeniu odliczania na wyświetlaczu pokazywany będzie czas suszenia.

 Dla Ulubionych programów nie można ustawić Opóźnienia uruchomienia.

## KROK 6: ZAMKNAĆ DRZWICZKI I URUCHOMIĆ PROCES SUSZENIA.

Zamknąć drzwiczki suszarki i nacisnąć przycisk **Start/Pauza**.



- ▶ Start (krótkotrwałe naciśnięcie przycisku start/wznów)
- || Pauza (krótkotrwałe naciśnięcie przycisku – pauza)
- Cancel (naciśnięcie i przytrzymanie przycisku przez 3 sekundy)



### Pozostały czas

W zależności od wybranego programu i wielkości ładunku, na wyświetlaczu pokazywany będzie przewidywany czas suszenia w godzinach i minutach.

Faktyczny czas suszenia będzie zależał od wybranego programu, wielkości ładunku, rodzaju prania, prędkości wirowania, itp.

Faktyczny czas suszenia może być dłuższy lub krótszy niż czas początkowo wskazywany.



### Wstrzymywanie, zatrzymywanie i zmienianie programu

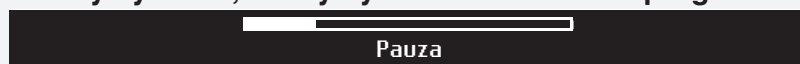

Aby zatrzymać program, nacisnąć przez krótki moment przycisk **Start/Pauza**.

Aby wznowić program, ponownie nacisnąć przycisk **Start/Pauza**.



Program suszenia można również wstrzymać otwierając drzwiczki suszarki. Aby wznowić wykonywanie programu, wystarczy po prostu zamknąć drzwiczki i nacisnąć przycisk **Start/Pauza**.

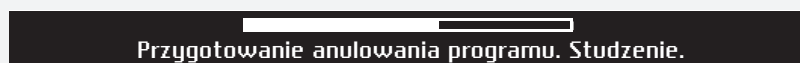

Aby zatrzymać i anulować program prania, nacisnąć przycisk Start/Pauza i przytrzymać go przez 3 sekundy.

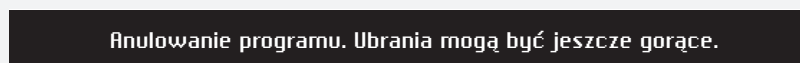

Wykonywanie wybranego programu zostanie wstrzymane i rozpocznie się etap schładzania. Czas stygnięcia zależy od wybranego programu.

Dopiero po zakończeniu schładzania można przy pomocy pokrętki wyboru programów wybrać nowy program i nacisnąć przycisk **Start/Pauza**.

⚠ Końcowy cykl suszenia obejmuje fazę stygnięcia, w której grzałka jest wyłączona. Powoduje ona, że na koniec programu pranie posiada odpowiednią temperaturę i można je wyjąć z suszarki bez ryzyka dotknięcia gorących ubrań.

Wykonywanie programu suszenia można wstrzymać przy pomocy przycisku ON/OFF.

Suszarka wyłączy się. Po włączeniu suszarki nacisnąć przycisk start, aby wznowić wykonywanie programu.

## KROK 7: ZAKOŃCZENIE PROGRAMU

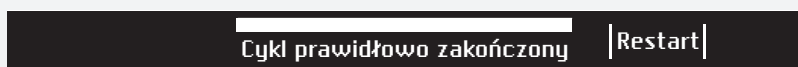

Po zakończeniu programu suszenia na wyświetlaczu pojawi się informacja, że program został pomyślnie zakończony ("Cykl prawidłowo zakończony").

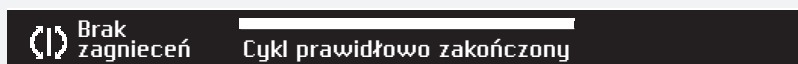

Jeśli wybrana została opcja "zapobiegania gnieceniu się", to po zakończeniu cyklu suszenia suszarka będzie działała jeszcze przez ilość czasu określoną po wybraniu tego ustawienia programu.



Po zakończeniu cyklu suszenia istnieje możliwość zapisania programu jako ulubionego (patrz "Ulubione programy (Favourite programs)").

Otworzyć drzwiczki do siebie i wyjąć pranie z suszarki.



Przeczyścić filtr siatkowy w drzwiczkach (patrz rozdział "CZYSZCZENIE I KONSERWACJA").

Upewnić się, że bęben suszarki jest pusty, a następnie zamknąć drzwiczki.

Po upływie 5 minut od zakończenia programu lub ostatniego włączenia wyświetlacz przejdzie w stan czuwania, aby zaoszczędzić energię.

Wyświetlacz ponownie się zapali, gdy naciśnięty zostanie przycisk ON/OFF lub otworzone zostaną drzwiczki suszarki.

💡 Po każdym cyklu czyszczenia przeczyścić filtr siatkowy w drzwiczkach i opróżnić zbiornik skroplonej wody. Patrz rozdział "CZYSZCZENIE I KONSERWACJA".

⚠️ Zapchanie filtra siatkowego i filtra pompy ciepła może spowodować uruchomienie automatycznego mechanizmu wyłączenia urządzenia wskutek przegrzania. Przeczyścić filtr, odczekać aż urządzenie ostygnie i uruchomić je ponownie. Jeśli suszarka nie uruchomi się, wezwać serwisanta.

⚠️ Po zakończeniu procesu suszenia wyjąć wtyczkę kabla zasilającego suszarki z gniazdka elektrycznego.

## Ulubione programy/Do ulub.? (Favourite programs)



Po zakończeniu programu suszenia można przy pomocy przycisku 6 zapisać program wraz ze wszystkimi ustawieniami dodatkowymi jako ulubiony program.

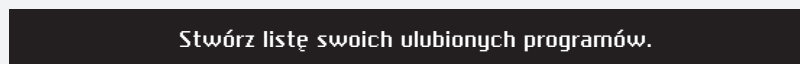

Zapisać można do 4 ulubionych programów.

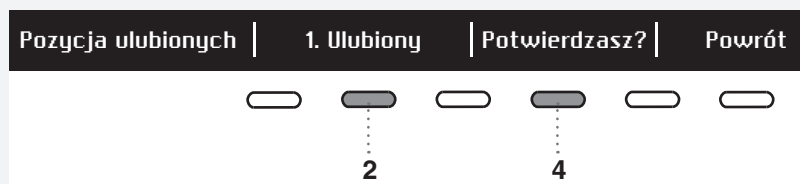

Przy pomocy przycisku 2 wybrać pozycję (numer) ulubionego programu. Zaproponowany zostanie ostatnio używany program wraz ze wszystkimi ustawieniami. Aby zachować program, potwierdzić wybór przyciskiem 4.

## Zmiana ulubionego programu

Jeśli po zakończeniu cyklu suszenia chce się zapisać program, ale nie ma już miejsca na zapisanie kolejnego ulubionego programu (w pamięci dostępne są maksymalnie 4 miejsca), to jeden z zapisanych już ulubionych programów można zastąpić nowym programem.

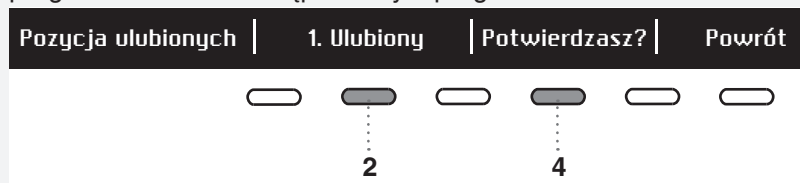

Do przewijania listy ulubionych programów służy przycisk 2. Nacisnąć przycisk 4, aby potwierdzić, który program ma zostać zastąpiony.



Potwierdzić zamianę naciskając przycisk 5.

Jeśli przez 5 minut nie zostanie wykonana żadna czynność, wyświetlacz przełączy się w tryb czuwania. Aby uruchomić wyświetlacz, nacisnąć przycisk ON/OFF lub otworzyć drzwiczki suszarki.

## USTAWIENIA SYSTEMU (SYSTEM SETTINGS)

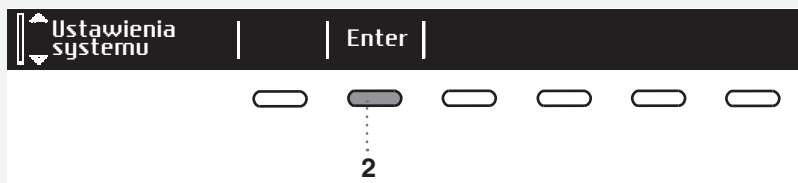

Przy pomocy pokrętła wyboru programów wybrać z głównego menu "Ustawienia systemu (System settings)". Potwierdzić wybór naciskając przycisk 2.

Następnie przy pomocy pokrętła wyboru programów wybrać z przewijanej listy ustawienia, które można zmienić:

- Blokada przed dziećmi (Child lock)
- Język (Language)
- Programy (Programs)
- Wyświetlacz (wyświetlacz: Kontrast i Logotyp)
- Dźwięki (Sounds)
- Woda kondensacyjna (Condensed water)
- Reset (Przywrócenie wartości fabrycznych) (Reset)

Przycisk 6 (BACK) umożliwia powrót do "Ustawienia systemu (System settings)" lub głównego menu.

Nacisnąć przycisk INFO, aby wyświetlić krótką informację na temat ustawienia.

### BLOKADA PRZED DZIEĆMI (CHILD LOCK)



Blokadę przed dziećmi można włączyć naciskając przycisk 1 . Uniemożliwia ona dzieciom włączenie pralki.

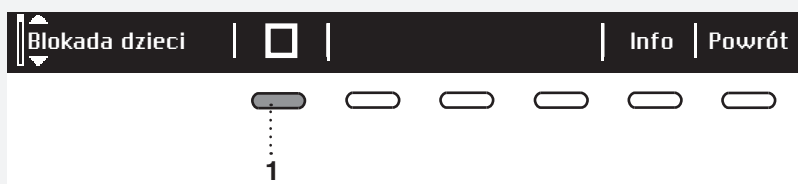

Nacisnąć przycisk 1 , aby wyłączyć blokadę przed dziećmi. Gdy blokada przed dziećmi jest włączona, nie można wybrać żadnej innej funkcji.

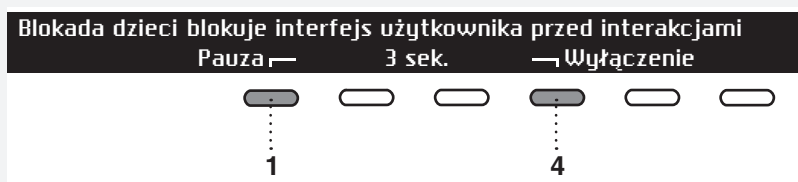

Aby tymczasowo (na 3 minuty) wyłączyć blokadę przed dziećmi, nacisnąć równocześnie przycisk 1 i 4 i przytrzymać je w pozycji wciśniętej przez 3 sekundy.

## JĘZYK (LANGUAGE)

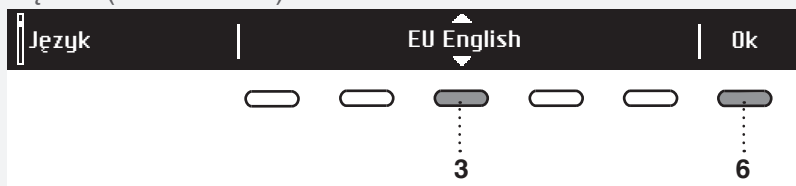

Do wyboru jest 24 języków. Nacisnąć przycisk 3, aby wyświetlić . Do przewijania listy języków służy pokrętło wyboru programu lub przycisk 3. Potwierdzić wybrany język przyciskiem 6 (OK).



Nacisnąć przycisk 6, aby powrócić do ustawień systemu.

## PROGRAMY (PROGRAMS)

Główne menu zawiera cały zestaw programów, które można wybrać przy pomocy pokrętła wyboru programu. Ustawienie to umożliwia jedynie wyświetlenie wybranego programu w głównym menu.

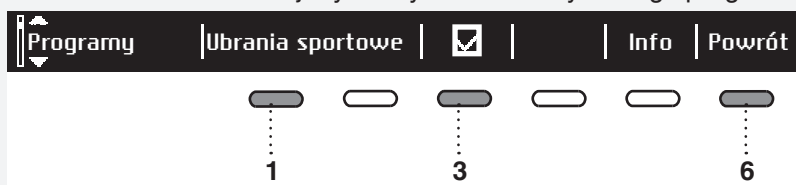

Nacisnąć przycisk 1, aby wyświetlić . Naciskając przycisk 3 ustawić, czy program ten ma być wyświetlany czy nie: On  / Off .

Nacisnąć przycisk 6, aby powrócić do Ustawień systemu (System settings).

## WYŚWIETLACZ (DISPLAY)

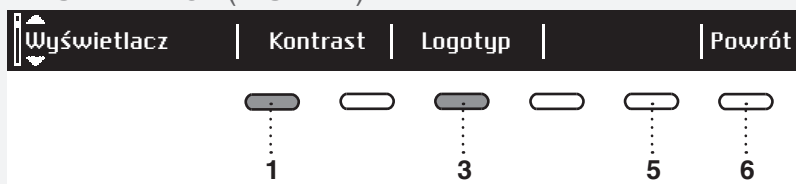

Ustawić Kontrast (Contrast) i Logotyp (Logotype).

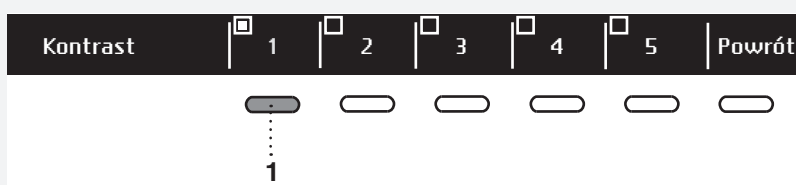

Przy pomocy przycisków od 1 do 5 ustawić kontrast.



Naciskając przycisk 1 można przełączać pomiędzy włączeniem i wyłączeniem Logotyp (Logotype). Symbol  oznacza, że po włączeniu urządzenia na wyświetlaczu pojawi się logo.

Nacisnąć przycisk 6, aby powrócić do Ustawień systemu (System settings).



## DŹWIĘKI (SOUNDS)

Wybrać, czy sygnały dźwiękowe mają być włączone czy wyłączone.

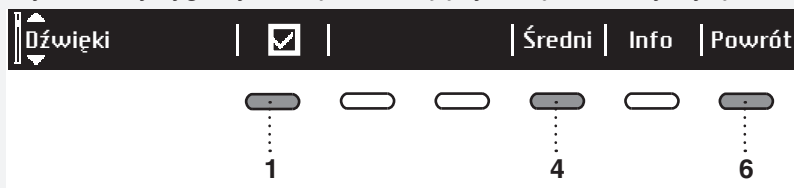

Naciskając przycisk 1 można przełączać pomiędzy włączeniem  i wyłączeniem  sygnału akustycznego. Przyciskiem 4 wybrać jedno z następujących ustawień: cicho, średnio i głośno. W czasie przewijania opcji słychać będzie próbkę sygnału dźwiękowego.

Nacisnąć przycisk 6, aby powrócić do Ustawień systemu (System settings).

## WODA KONDENSACYJNA (CONDENSED WATER)

Można wybrać opcję odprowadzenia wody kondensacyjnej do zbiornika na wodę kondensacyjną lub opcję bezpośredniego odprowadzenia do odpływu wody.



Przycisnąć należy przycisk 1, ukaże się . Za pomocą pokrętła wyboru programu lub za pomocą przycisku 1 można wybierać spośród opcji:

"Zbiornik (Tank)" - odprowadzenie wody kondensacyjnej do zbiornika na wodę kondensacyjną

"Odpływ (Drain)" - odprowadzenie wody kondensacyjnej do odpływu wody

Decydując się na opcję "Drain", należy wziąć pod uwagę zamocowanie rury odprowadzającej wodę (patrz: rozdział "USTAWIENIE I PRZYŁĄCZENIE/ Odprowadzenie wody kondensacyjnej").

Nacisnąć przycisk 6, aby powrócić do Ustawień systemu (System settings).

## RESET

Wybrać ustawienia fabryczne (Reset), aby powrócić do oryginalnych ustawień fabrycznych (usunięte zostaną wcześniej zaprogramowane ustawienia).

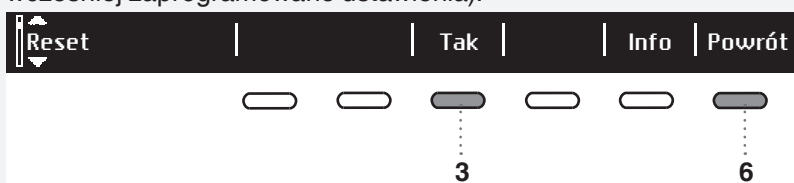

Potwierdzić wybór poprzez naciśnięcie przycisku 3 TAK (YES).

Nacisnąć przycisk 6, aby powrócić do Ustawień systemu (System settings).

## HAŁASY

💡 W początkowej fazie lub w trakcie suszenia sprężarka i pompa mogą wydawać głośne dźwięki, które jednak nie mają wpływu na działanie suszarki.

Buczenie: Jest to odgłos agregatu sprężarki. Poziom głośności zależy od programu i fazy suszenia.

Terkotanie: Co jakiś czas włącza się wentylacja agregatu sprężarki.

Głośna praca pompy: Pompa przepompowuje skropliny do zbiornika skroplin.

Stukanie: Odgłos stukania towarzyszy automatycznemu czyszczeniu wymiennika ciepła (sprężarki).

Odgłos szemrzącej wody: Można usłyszeć w czasie automatycznego czyszczenia.

Szczękanie: Można usłyszeć w czasie suszenia, jeśli w pranych rzeczach znajdują się jakieś twarde przedmioty (guziki, suwaki, itp.)

## CZYSZCZENIE I KONSERWACJA

💡 Przed przystąpieniem do czyszczenia upewnić się, że urządzenie jest wyłączone, a następnie wyłączyć je z prądu (wyjmując kabel zasilający z gniazdka elektrycznego).

### CZYSZCZENIE FILTRA SIATKOWEGO W DRZWICZKACH



**1** Otworzyć obudowę filtra.

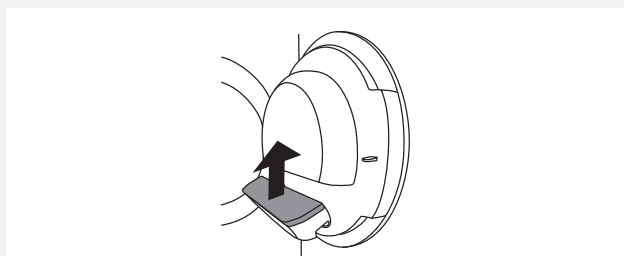

**2** Wyciągnąć filtr siatkowy.



**3** Delikatnie drapiąc filtr usunąć warstwę włókien i nitek.

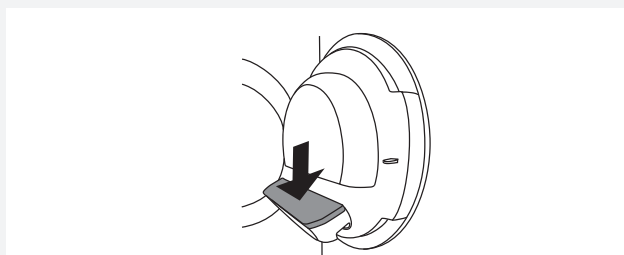

**4** Założyć filtr siatkowy z powrotem.

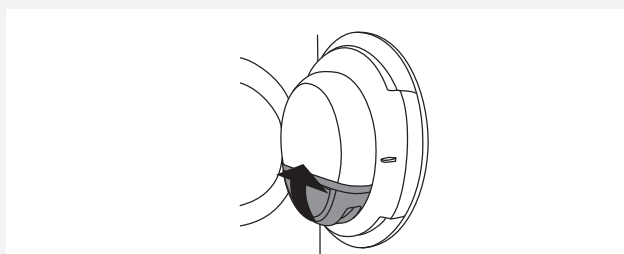

**5** Zamknąć obudowę filtra.

💡 Upewnić się, że filtr siatkowy został prawidłowo założony w obudowie.

💡 **Po każdym cyklu suszenia przeczyścić filtr siatkowy na drzwiach.**

💡 Nigdy nie uruchamiać urządzenia bez filtra siatkowego na drzwiach lub gdy jest on uszkodzony.

## OPRÓŻNIANIE ZBIORNIKA SKROPLIN

💡 Po każdym cyklu suszenia opróżnić zbiornik skroplonej wody.

W przypadku nadmiernego napełnienia zbiornika skroplonej wody, wykonywanie programu suszenia zostanie automatycznie wstrzymane.

Na wyświetlaczu pojawi się ostrzeżenie informujące o tym, że zbiornik skroplin wymaga opróżnienia (proszę nie zwracać uwagi na to ostrzeżenie, jeśli wąż odprowadzający skropliny został włożony do odpływu, syfonu lub zlewu).

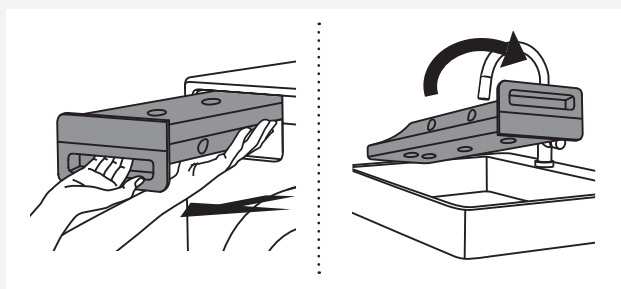

**1** Wyjąć zbiornik skroplonej wody z suszarki, a następnie włożyć go do góry nogami do umywalki, zlewu lub innego naczynia odpowiedniej wielkości.

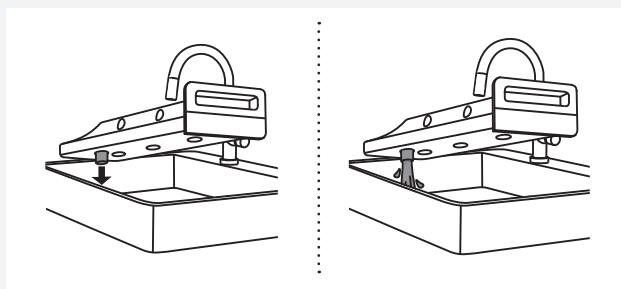

**2** Spuścić wodę przez otwór do spuszczenia skroplin.

Dla ułatwienia opróżnienia zbiornika wyciągnąć dyszę z odpływu skroplin.

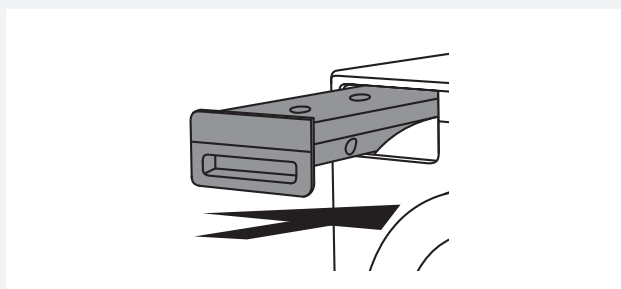

**3** Ponownie założyć zbiornik skroplonej wody w obudowie suszarki.

💡 Woda pochodząca ze zbiornika skroplonej wody nie nadaje się do picia. Po dokładnym odfiltrowaniu można ją wykorzystać do prasowania.

⚠️ Do zbiornika skroplonej wody nigdy nie dodawać żadnych substancji chemicznych lub zapachowych.

💡 Zbiornik skroplonej wody nie wymaga opróżniania, jeśli wąż odpływowy jest podłączony bezpośrednio do umywalki lub odpływu w podłodze łazienki (patrz rozdział "SPUSZCZANIE SKROPLIN/Spuszczanie skroplonej wody").

💡 Przed przeniesieniem suszarki w inne miejsce lub przechowywaniem jej zimą w nieogrzewanym pomieszczeniu zbiornik skroplonej wody musi zostać opróżniony.

## CZYSZCZENIE FILTRA POMPY CIEPŁA

💡 Nie należy dotykać wewnętrznych metalowych elementów wymiennika ciepła gołymi rękami. Istnieje ryzyko skaleczenia z powodu ostrych krawędzi. Czyszcząc wymiennik ciepła, należy stosować odpowiednie rękawice ochronne.

💡 Nieprawidłowe czyszczenie metalowych paneli wymiennika ciepła może trwale zniszczyć suszarkę do bielizny. Metalowych paneli nie należy przyciskać twardymi przedmiotami, jak na przykład plastikową rurą odkurzacza.

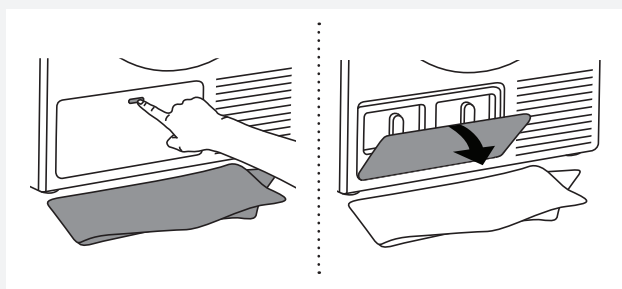

**1** W czasie czyszczenia trochę wody może się rozlać. Dlatego też zaleca się położenie na podłodze pochłaniającej wodę szmaty. Otworzyć zewnętrzną pokrywę.

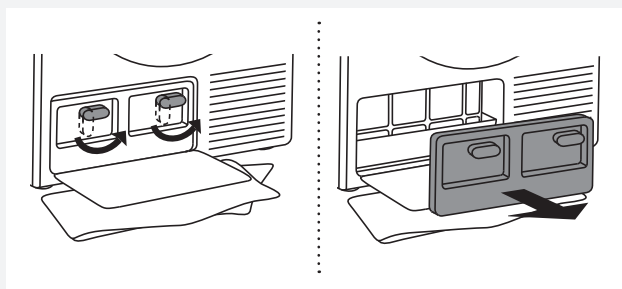

**2** Przytrzymać dźwignie na wewnętrznej pokrywie i obrócić je do góry. Wyjąć wewnętrzną pokrywę.

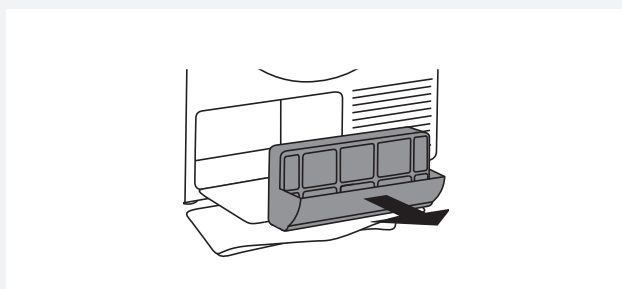

**3** Trzymając za uchwyt wyciągnąć filtr pompy ciepła.

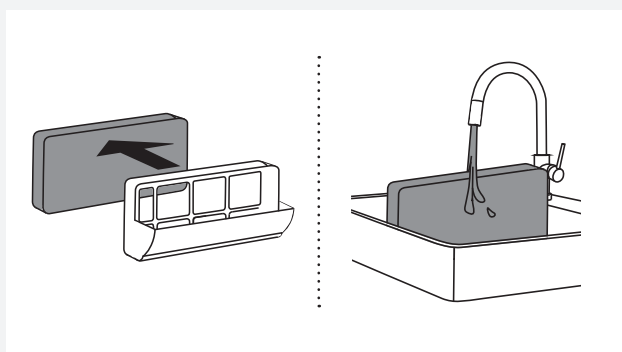

**4** Usunąć z obudowy piankową część filtra pompy ciepła. Przemyc ją pod bieżącą wodą i przed ponownym założeniem w obudowie filtra wysuszyć.

Filtr można prać w pralce przy pomocy programu płukającego na niskich obrotach. Wysuszyć filtr przed jego ponownym założeniem w obudowie.

💡 Filtr piankowy preczyszczać po każdych 10 cyklach suszenia lub od potrzeby.

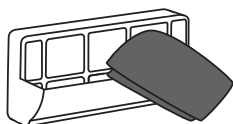

**5** Miękką suchą szmatką przeczyszczyć także obudowę filtra pompy ciepła.

💡 W dolnej części węża znajduje się siatka filtracyjna, którą należy dokładnie przeczyszczyć.

💡 Obudowę i siatkę filtra pompy ciepła przeczyszczać po każdym 10 cyklach suszenia lub od potrzeby..

Przy automatycznym czyszczeniu filtra siatkowego pompy ciepła (funkcja dostępna tylko w niektórych modelach), po wyjęciu filtra na podłogę może spaść kilka kropeł wody, dlatego też położyć na niej szmatę.

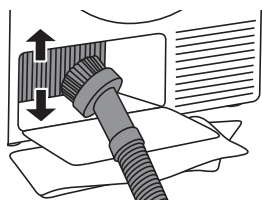

**6** Kurz i zabrudzenia, znajdujące się w panelach wymiennika ciepła, można czyścić, używając do tego odkurzacza i ssawki z miękką szczotką do kurzu. Bez przyciskania, należy delikatnie przesuwac szczotkę odkurzacza tylko w kierunku ułożenia paneli, od góry w dół. Zbyt duży ucisk na panele może spowodować ich uszkodzenie lub odkształcić metalowe panele wymiennika ciepła. Czyszczenie wymiennika ciepła zaleca się przeprowadzić przynajmniej co dwanaście miesięcy.

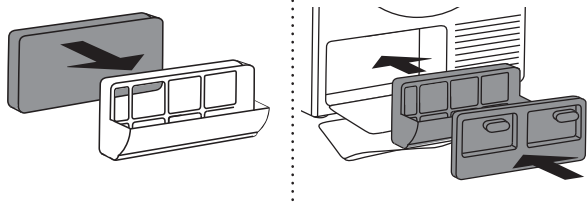

**7** Ponownie należy umieścić filtr piankowy i obudowę filtra.

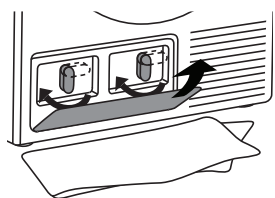

**8** Wstawić wewnętrzną pokrywę i obrócić rączki w kierunku zgodnym z ruchem wskazówek zegara do pozycji pionowej. Zamknąć zewnętrzną pokrywę.

💡 Filtr pompy ciepła należy prawidłowo włożyć w szczelinę. W przeciwnym razie może dojść do zablokowania zainstalowanego w suszarce wymiennika ciepła.

## CZYSZCZENIE FILTRA ZBIORNIKA GENERATORA PARY I SYSTEMU SAMOCZYSZCZĄCEGO

💡 Przy każdym opróżnianiu zbiornika skroplin przeczyszczać także filtr zbiornika wytwornicy pary oraz system samoczyszczący.

Filtr znajduje się na obudowie zbiornika (staje się widoczny po wyjęciu zbiornika skroplin).

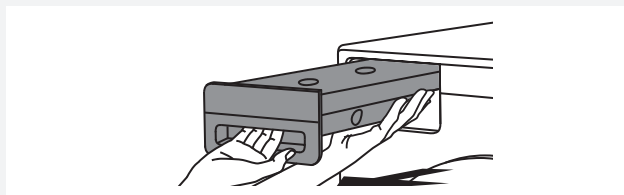

**1** Wyjąć zbiornik skroplin.

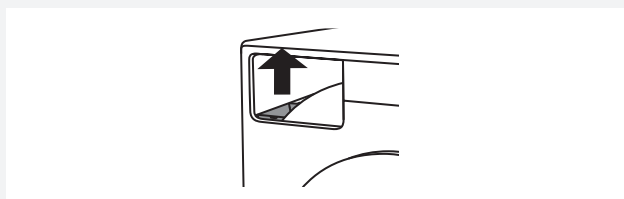

**2** Wyjąć filtr ze szczeliny w obudowie zbiornika skroplin



**3** Przeczyścić filtr dokładnie pod bieżącą wodą. Ewentualnie przeczyścić także szczelinę filtra.

💡 Przy wyciąganiu filtra zwrócić uwagę na to, by w czasie pracy nagromadzone kłaczk i włókna nie dostały się z powrotem do środka, ponieważ mogłyby to doprowadzić do zablokowania systemu.

💡 Założyć filtr z powrotem prawidłowo w gnieździe (w przeciwnym razie filtr nie będzie realizował swojej funkcji, co może doprowadzić do zapchania systemu).

💡 Częstotliwość czyszczenia naczynia generatora piany jest taka sama, jeśli wąż odprowadzający skroploną wodę jest umieszczony bezpośrednio w odpływie, syfonie lub zlewie.

## OPRÓŻNIANIE ZBIORNIKA GENERATORA PARY

💡 Przed transportem suszarki, która była wcześniej używana, należy opróżnić zbiornik generatora pary. W przeciwnym razie woda ze zbiornika mogłaby się przedostać do wnętrza suszarki.

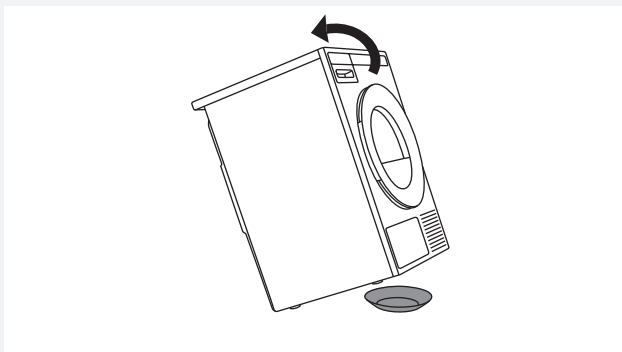

**1** Odsunąć suszarkę na odległość ok. 40 cm od ściany i przechylić ją do tyłu.

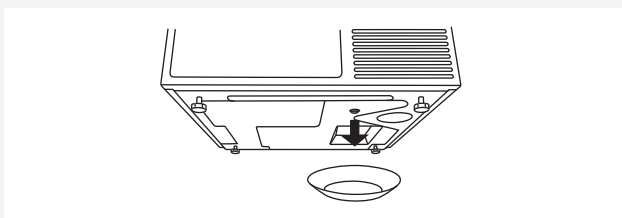

**2** Korek spustowy (do opróżniania) zbiornika generatora pary znajduje się na spodzie (z przodu po lewej stronie).

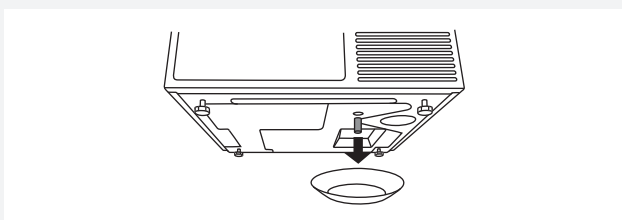

**3** Umieścić pusty zbiornik pod zatyczką (ok. 2 litrów) i wyciągnąć zatyczkę.

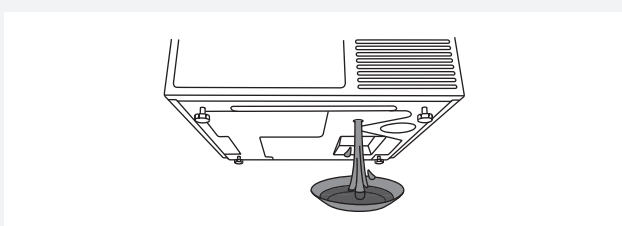

**4** Po spuszczeniu wody założyć z powrotem zatyczkę (jeśli zatyczka nie zostanie założona, w czasie następnego cyklu suszenia z suszarki zacznie wyciekać woda).



## DODATKOWE INFORMACJE DOTYCZĄCE CZYSZCZENIA

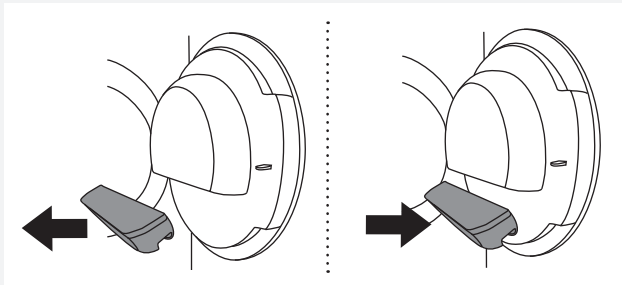

Jeśli przez przypadek z drzwiczek suszarki wyjęta zostanie **cała** obudowa filtra siatkowego, założyć ją z powrotem w tym samym miejscu.

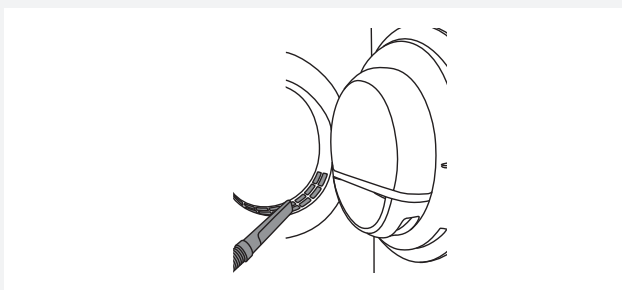

Od czasu do czasu należy przeczyszczyć odkurzaczem otwór w dolnej części drzwiczek.

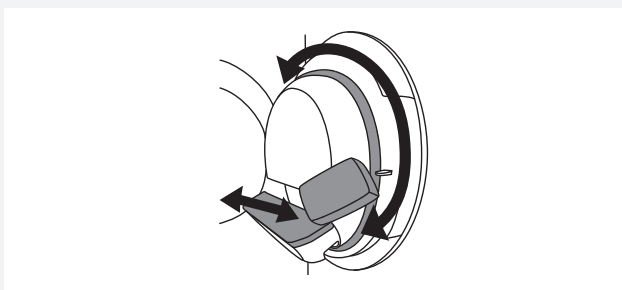

W zależności od potrzeb oczyścić również obudowę filtra i uszczelkę drzwiową.

## CZYSZCZENIE URZĄDZENIA Z ZEWNĄTRZ

Zewnętrzne powierzchnie urządzenia wraz z wyświetlaczem (display) należy czyścić za pomocą miękkiej wilgotnej ściereczki i wody. **Nie stosować rozpuszczalników lub żrących środków czyszczących, które mogą uszkodzić urządzenie** (proszę przestrzegać zaleceń i ostrzeżeń producentów środków czyszczących).

Wytrzeć do sucha miękką szmatką wszystkie części suszarki.

💡 Utrzymywać w czystości i niskiej temperaturze otoczenie suszarki. Kurz, wysoka temperatura i wilgotność spowodują wydłużenie czasu suszenia.

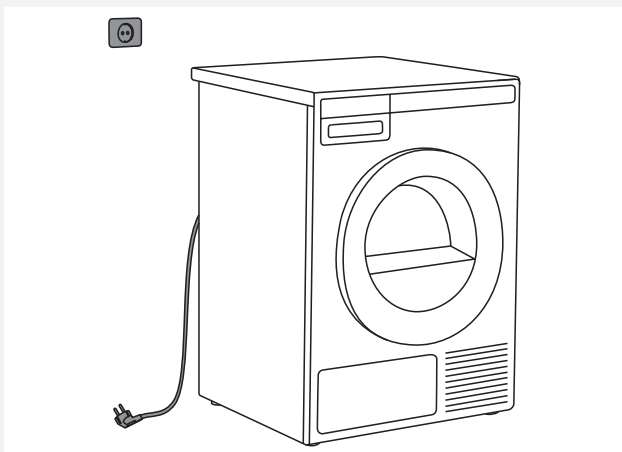

💡 Zawsze przed przystąpieniem do czyszczenia wyłączać suszarkę z prądu.

## BŁĘDY - CO ROBIĆ?

Zakłócenia pochodzące z otoczenia (np. instalacji elektrycznej) mogą generować różnego rodzaju komunikaty o błędach (patrz "Tabela usterek"). W takim przypadku:

- Wyłączyć urządzenie, odczekać 1 minutę, ponownie włączyć urządzenie i powtórzyć program suszenia.
- Jeśli błąd jest nadal sygnalizowany, wezwać autoryzowany serwis.
- Większość **problemów** związanych z obsługą urządzenia użytkownik będzie w stanie rozwiązać samemu. (patrz tabela usterek).
- **Naprawy** może wykonywać wyłącznie odpowiednio przeszkolona osoba.
- Gwarancją nie są objęte naprawy lub roszczenia gwarancyjne wynikające z nieprawidłowego podłączenia lub eksploatacji suszarki. Koszty naprawy w takim przypadku ponosi użytkownik.

 Gwarancja nie obejmuje błędów lub usterek spowodowanych zakłóceniami pochodzącymi ze środowiska (uderzeniem pioruna, awariami sieci elektrycznej, klęskami żywiołowymi, itp.).

Problem/błąd	Przyczyna	Co robić?
<b>Urządzenie nie uruchamia się.</b>	• Główny wyłącznik nie został włączony.	• Sprawdzić, czy główny wyłącznik jest włączony.
	• Brak napięcia w gniazdku elektrycznym.	• Sprawdzić bezpiecznik. • Sprawdzić, czy wtyczka kabla zasilającego została prawidłowo włożona do gniazdka elektrycznego.
<b>W gniazdku jest napięcie, ale bęben nie obraca się ... Suszarka nie działa.</b>	• Program nie został uruchomiony zgodnie z instrukcją.	• Ponownie zapoznać się z instrukcją.
	• Drzwi mogą być otwarte.	• Sprawdzić, czy drzwiczki zostały prawidłowo zamknięte.
	• Zbiornik skroplin jest pełny (dotyczy wyłącznie suszarki kondensacyjnej i suszarki z pompą ciepła (Heat pump)).	• Opróżnić zbiornik skroplin (patrz rozdział "CZYSZCZENIE I KONSERWACJA") (dotyczy wyłącznie suszarki kondensacyjnej i suszarki z pompą ciepła (Heat pump)).
	• Można włączyć funkcję opóźnionego uruchomienia.	• Aby anulować opcję opróżnionego uruchomienia, nacisnąć przycisk 5 "Pomiń" (Skip).
<b>W czasie wykonywania programu urządzenie przestaje całkowicie działać.</b>	• Filtr siatkowy mógł się zapchać. W konsekwencji wzrosła temperatura w suszarce, co z kolei doprowadziło do przegrzania i wyłączenia suszarki.	• Przeczyścić filtr siatkowy (patrz rozdział "CZYSZCZENIE I KONSERWACJA"). • Poczekać aż urządzenie ostygnie i spróbować ponownie ją uruchomić. Jeśli suszarka nadal się nie uruchamia, wezwać serwisanta.

<b>Problem/błąd</b>	<b>Przyczyna</b>	<b>Co robić?</b>
<b>Pranie nie jest suche lub suszenie trwa zbyt długo.</b>	• Filtry nie są czyste.	• Przeczyścić filtry (patrz rozdział "CZYSZCZENIE I KONSERWACJA").
	• Suszarka znajduje się w zamkniętym pomieszczeniu, w którym panuje zbyt niska temperatura, lub które jest za małe, przez co dochodzi do przegrzania powietrza.	• Zadbaj o to, by do suszarki doprowadzana była odpowiednia ilość świeżego powietrza, np. otworzyć drzwiczki i/lub okno. • Sprawdzić, czy temperatura w pomieszczeniu, w którym zainstalowana jest suszarka, nie jest zbyt wysoka lub zbyt niska.
	• Pranie nie zostało wystarczająco wyciśnięte lub odwirowane.	• Jeśli pomimo zakończenia cyklu suszenia pranie jest nadal wilgotne, należy (po przeczyściu filtrów) ponownie uruchomić odpowiedni program suszenia.
	• Za duża lub za mała ilość prania suszonego w urządzeniu.	• Użyć odpowiedniego programu lub dodatkowych funkcji.
	• Splątanie prania (np. pościeli).	• Przed suszeniem zamknąć guziki lub ekspresy w praniu. Wybrać odpowiedni program (np. program suszenia pościeli). • Po zakończeniu procesu suszenia zruszyć pranie i wybrać dodatkowy program suszenia (np. program suszenia programowany czasowo).
<b>Pranie wysuszone nierównomiernie.</b>	• Pranie różnych rodzajów i grubości oraz za duża ilość prania.	• Pamiętać o posortowaniu prania według rodzaju i grubości, dodaniu do bębna odpowiedniej ilości prania i wybraniu odpowiedniego programu.
<b>Pojawia się niezbyt głośny odgłos uderzania.</b>	• Jeśli suszarka jest przez dłuższy czas nieużywana, przez długi czas obciążone są te same części lub elementy nośne, powodując tymczasowe zniekształcenia.	• Hałas zaniknie bez konieczności wykonywania jakiegokolwiek czynności.
<b>W czasie suszenia otwierają się drzwiczki.</b>	• Nadmierne obciążenie drzwiczek (za duża ilość prania w bębnie).	• Zmniejszyć ilość prania.

## WYŚWIETLANIE KOMUNIKATÓW O BŁĘDACH

Jeśli w trakcie wykonywania programu dochodzi do usterki, na wyświetlaczu pojawia się odpowiedni komunikat o błędzie (Błąd X) Error X.

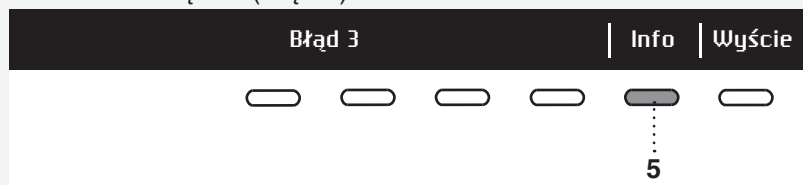

Nacisnąć i przytrzymać przycisk INFO, aby wyświetlić opis błędu.

Nacisnąć przycisk 6 EXIT, aby powrócić do głównego menu.

Wyłączyć i ponownie włączyć suszarkę.

Na wyświetlacz (w zależności od modelu) mogą pojawiać się następujące komunikaty o błędach:

Problem/ błąd	Komunikat o błędzie na wyświetlaczu	Co robić?
<b>Error 0</b> <b>Błąd 0</b>	E0 - Proszę skontaktować się z serwisem.	Usterka jednostki sterującej. Skontaktować się z serwisem
<b>Error 1</b> <b>Błąd 1</b>	E1 - Usterka termistora. Skontaktuj się z serwisem.	Usterka czujnika temperatury. Skontaktować się z serwisem.
<b>Error 2</b> <b>Błąd 2</b>	E2 - Proszę skontaktować się z serwisem.	Błąd komunikacji. Skontaktować się z serwisem.
<b>Error 3</b> <b>Błąd 3</b>	E3 - Awaria pompy. Skontaktuj się z serwisem.	Usterka pompy przy przepompowywaniu skroplin do zbiornika skroplin. Skontaktować się z serwisem.
<b>Error 4</b> <b>Błąd 4</b>	E4 - Przeczyść filtry lub kontakt z serwisem.	Usterka jednostki sterującej. Przeczyść filtry. Patrz rozdział "CZYSZCZENIE I KONSERWACJA" lub skontaktować się z serwisem.
<b>Error 6</b> <b>Błąd 6</b>	E6 - Awaria przełącznika. Kontakt z serwisem.	Usterka jednostki sterującej. Skontaktować się z serwisem.
<b>Error 7</b> <b>Błąd 7</b>	E7 - Awaria drzwiczek. Kontakt z serwisem.	Usterka jednostki sterującej. Skontaktować się z serwisem.
<b>Error 8</b> <b>Błąd 8</b>	E8 - Awaria przycisku. Kontakt z serwisem.	Usterka jednostki sterującej. Skontaktować się z serwisem.
<b>Error 9</b> <b>Błąd 9</b>	E9 - PB/UI oprogramowanie nie jest kompatybilne.	Skontaktować się z serwisem.

INFORMACJE przed, w czasie i po zakończeniu programu (w zależności od modelu)

Komunikat o błędzie na wyświetlaczu	Co robić?
<p>EN: Steam tank is empty. Please fill water.                      PL: Zbiornik pary jest pusty. Proszę dodać wody.</p>	<p>Napełnić zbiornik pary destylowaną wodą lub skroplinami.                      Włączyć wodę przez znajdujący się w obudowie zbiornika skroplin filtr zbiornika pary. Patrz rozdział "PRZED PIERWSZYM UŻYCIEM URZĄDZENIA".</p>
<p>EN: Steam tank full.                      PL: Zbiornik pary jest pełny.</p>	<p>Zatrzymać dodawanie skroplin lub wody destylowanej.</p>
<p>EN: Please close the door before pressing start.                      PL: Przed uruchomieniem proszę zamknąć drzwiczki.</p>	<p>Przed uruchomieniem lub wznowieniem wykonywania programu zamknąć drzwiczki suszarki.</p>
<p>EN: Option not available at this phase of cycle.                      PL: Opcja niedostępna w tej fazie cyklu.</p>	<p>Opcja ta jest niedostępna. Wybrać opcję, która jest jeszcze dostępna.</p>
<p>EN: Cycle was interrupted by power failure. Please resume.                      PL: Wskutek przerwy w zasilaniu cykl został przerwany. Proszę wznowić go.</p>	<p>Nacisnąć przycisk <b>Start/Pause</b>, aby ponownie uruchomić lub wznowić wykonywanie programu.</p>
<p>EN: Please empty the tank before resuming a cycle.                      PL: Przed wznowieniem cyklu proszę opróżnić zbiornik.</p>	<p>Patrz rozdział "CZYSZCZENIE I KONSERWACJA".</p>
<p>EN: Clean door filter.                      PL: Przeczyścić filtr drzwiczek</p>	<p>Patrz rozdział "CZYSZCZENIE I KONSERWACJA".</p>
<p>EN: Clean the condenser unit.                      PL: Przeczyścić kondensator</p>	<p>Patrz rozdział "CZYSZCZENIE I KONSERWACJA".</p>
<p>EN: Please empty the water tank and clean door filter.                      PL: Proszę opróżnić zbiornik wody i przeczyścić filtr drzwiczek.</p>	<p>Patrz rozdział "CZYSZCZENIE I KONSERWACJA".</p>
<p>EN: Child lock is on. Press buttons for 3 sec to unlock.                      PL: Włączona jest blokada przed dziećmi. Aby ją wyłączyć, przytrzymać przyciski przez 3 s w pozycji wciśniętej.</p>	<p>Patrz rozdział "USTAWIENIE SYSTEMU (SYSTEM SETTINGS)"</p>

## SERWIS

### PRZED WEZWANIEM SERWISANTA

Sprawdzić w rozdziale "WYKRYWANIE I USUWANIE USTEREK" oraz "CZYSZCZENIE I KONSERWACJA", czy nie da się rozwiązać problemu samemu.

Kontaktując się z punktem serwisowym proszę podać model (1), typ (2) i numer seryjny (3) suszarki. Model, typ i numer seryjny są podane na tabliczce znamionowej umieszczonej wewnątrz drzwiczek suszarki.

Kod QR i AUID również znajduje się po wewnętrznej stronie suszarki.

**⚠** W razie awarii używać wyłącznie zatwierdzonych części zamiennych autoryzowanych producentów.

**⚠** Gwarancją nie są objęte naprawy lub roszczenia gwarancyjne wynikające z nieprawidłowego podłączenia lub eksploatacji suszarki. Koszty naprawy w takim przypadku ponosi użytkownik.

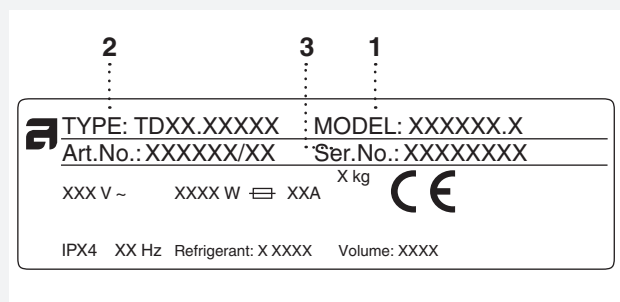
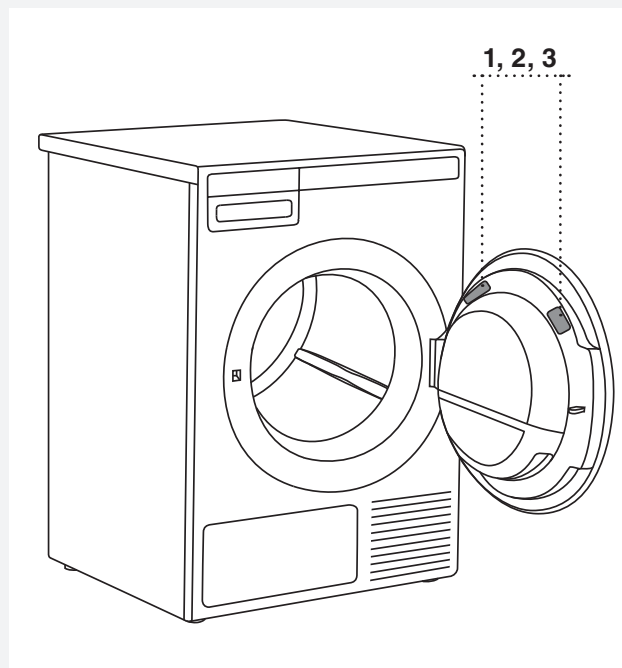



## INFORMACJE TECHNICZNE

### ETYKIETKI ENERGETYCZNE

Etykieta energetyczna zgodna z rozporządzeniem Komisji UE nr 392/2012

Model	TD75.13XX
Maksymalna wydajność suszenia	9 kg (Patrz tabliczka znamionowa)
Klasa efektywności energetycznej	A++
Roczne zużycie energii (AE <sub>c</sub> )	217,01 (kWh/rok) <sup>1)</sup>
Zużycie energii elektrycznej	
Normalne suszenie automatyczne przy maksymalnym obciążeniu (E <sub>dry</sub> )	1,73 (kWh)
Normalne suszenie automatyczne przy połowie obciążenia (E <sub>dry1/2</sub> )	1,03 (kWh)
Zużycie energii elektrycznej	
Zużycie energii elektrycznej, gdy urządzenie jest wyłączone (P <sub>o</sub> )	0,25 (W)
Zużycie energii elektrycznej, gdy urządzenie jest włączone (P <sub>i</sub> )	0,80 (W)
Wydajność kondensacji	
Automatyczne zwykłe suszenie przy maks. i połowicznym obciążeniu (C <sub>t</sub> )	91 (%)
Automatyczne zwykłe suszenie przy maks. obciążeniu (C <sub>dry</sub> )	91 (%)
Automatyczne zwykłe suszenie przy połowicznym obciążeniu (C <sub>dry1/2</sub> )	91 (%)
Program suszenia	Normalne suszenie automatyczne (Auto normal dry) <sup>2)</sup> 
Czas trwania programu (minuty)	
Automatyczne zwykłe suszenie przy maks. i połowicznym obciążeniu (T <sub>t</sub> )	173 (minut)
Automatyczne zwykłe suszenie przy maks. obciążeniu (T <sub>dry</sub> )	220 (minut)
Automatyczne zwykłe suszenie przy połowicznym obciążeniu (T <sub>dry1/2</sub> )	137 (minut)
Hałas	64 (dB(A))
Typ suszarki (A = automatyczny, NA = nieautomatyczny)	A
Czas trwania trybu czuwania	5 (minut)
Klasa wydajności kondensacji	A <sup>3)</sup>

<sup>1)</sup> Na podstawie 160 standardowych cykli suszenia w programie Automatycznego normalnego suszenia (Auto normal dry)  przy pełnym obciążeniu i połowie obciążenia zgodnie z EN61121. Faktyczne zużycie energii będzie zależało od sposobu użytkowania urządzenia.

<sup>2)</sup> Program Automatycznego normalnego suszenia (Auto normal dry) , jest przeznaczony do suszenia normalnie wilgotnego prania bawełnianego. W odniesieniu do całkowitego zużycia energii elektrycznej jest to najbardziej efektywny program do suszenia bawełnianego prania.

<sup>3)</sup> W skali od D (najmniejsza efektywność) do A+++ (największa efektywność).



## STANDARDOWE TESTY

Przy przeprowadzaniu standardowych testów wąż odprowadzający skropliny powinien być podłączony do odpływu.

Europa	
Deklaracja energetyczna	EN 611 21 (392/2012). Program 3 Normalne suszenie automatyczne (Auto normal dry) ◻, 9 kg Bawełna, normalna temperatura. Urządzenie zostało przetestowane prądem jednofazowym 10A / 16A (w zależności od modelu; Patrz tabliczka znamionowa).
Metoda testowania hałasu	IEC 60 704-2-6.

## INFORMACJE TECHNICZNE

Wysokość	850 mm
Szerokość	595 mm
Długość	654 mm
Ciężar (netto)	57 kg
Pojemność bębna	117 l
Maksymalny ładunek suszarki	Patrz tabliczka znamionowa
Prędkość	50–55 obr./min
Moc znamionowa	Patrz tabliczka znamionowa
Materiał bębna	Stal nierdzewna
Materiał obudowy	Blacha ocynkowana ogniowo i malowana proszkowo lub ze stali nierdzewnej

Ten produkt zawiera fluorowane gazy cieplarniane (w zależności od modelu).

Rodzaj czynnika chłodniczego:	R134a	R134a
Ilość czynnika chłodniczego:	0,34 kg	0,36 kg
Całkowity GWP:	1430	1430
Ekwiwalent CO <sub>2</sub> :	0,486 t	0,515 t
Obudowa hermetyczna.		

## TABELA PROGRAMÓW

Podane w tabeli wartości zużycia energii i czasu odnoszą się do testowej wielkości prania o różnej masie i wirowania z różną prędkością, tak jak przewiduje to norma EN61121.

Do podanych poniżej wartości zużycia zastosowanie mają następujące wymagania.

Temperatura powietrza wlotowego	temperatura pokojowa
Wilgotność powietrza wlotowego	50–60%
Temperatura suszenia	normalna

Program	Ilość	Prędkość wirowania (obr./min)	Przybliżone zużycie energii elektrycznej (kWh)*	Przybliżony czas trwania programu (h:min)*
Auto extra suszenie (Auto extra dry)	○	1000	1,96	4:00
	○	1400	1,33	2:50
	○	1400	1,20	2:30
Auto suszenia (Auto dry)	○	1000	1,90	3:50
	⊖	1400	1,24	2:40
	○	1400	1,11	2:20
Auto normalnie (Auto normal dry)	◻ ○	1000	1,73	3:40
	⊖	1400	1,11	2:20
	○	1400	0,98	2:00
Auto suszenie do prasowania (Auto iron dry)	○	1000	1,30	2:50
	⊖	1400	0,74	1:40
	○	1400	0,57	1:20
Auto jeansy (Auto jeans)	⊖	1400	0,74	1:30
Auto syntetyki (Auto synthetics)	○	1000	0,46	1:00
Auto frotte (Auto terry)	○	1000	1,13	2:20
	⊖	1400	0,81	1:45
	○	1400	0,67	1:25
Auto suszenia puchu (Auto down)	○	1400	0,49	1:00
Pościel (Bedding)	○	1000	1,14	2:25
	⊖	1400	0,84	1:55
	○	1400	0,66	1:30

Program	Ilość	Prędkość wirowania (obr./min)	Przybliżone zużycie energii elektrycznej (kWh)*	Przybliżony czas trwania programu (h:min)*
Koszule (Shirts)	⊖	1000	0,32	0:45
Program szybki (Quick Pro)	⊖	1400	0,50	0:59

⊖	Pełen ładunek
⊖	Częściowy ładunek
⊖	Mały ładunek

\* Ze względu na różne rodzaje i ilość prania, prędkość wirowania, wahania napięcia zasilania oraz wilgotność i temperaturę otoczenia wartości zmierzone przez użytkownika mogą się różnić od podanych w tabeli.

## USUWANIE

### Utylizacja/recykling opakowania



Opakowanie naszego produktu zostało wykonane z materiałów przyjaznych dla środowiska, które można ponownie wykorzystać, zutylizować lub zniszczyć bez zagrożenia środowisku. W tym celu opakowania zostały odpowiednio oznaczone.

Umieszczony na produkcie lub jego opakowaniu symbol oznacza, że produktu nie wolno traktować tak jak normalnych odpadów domowych. Produkt należy oddać celem jego przetworzenia do autoryzowanego punktu zbiórki odpadów elektrycznych i elektronicznych.

Przy utylizacji urządzenia na zakończenie okresu jego trwałości użytkowej usunąć wszystkie kable zasilające i zniszczyć zapadkę drzwiczek i wyłącznik, aby (ze względu na bezpieczeństwo dzieci) uniemożliwić zamknięcie lub zatrzaśnięcie się drzwiczek.

Prawidłowa utylizacja produktu pozwoli zapobiec niekorzystnym wpływom na środowisko i zdrowie ludzi, jakie miałyby miejsce w przypadku nieprawidłowej utylizacji produktu. W celu uzyskania szczegółowych informacji na temat utylizacji i przetwarzania produktu proszę skontaktować się z odpowiednią jednostką odpowiedzialną za zarządzanie odpadami, swoim przedsiębiorstwem utylizacji odpadów lub punktem sprzedaży, w którym produkt został zakupiony.







## SZYBKA INSTRUKCJA OBSŁUGI

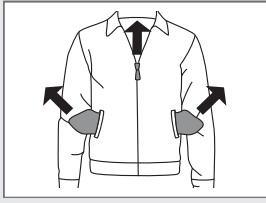

1.

### POSORTOWAĆ TKANINY

Posortować tkaniny według rodzaju i stopnia zabrudzenia w praniu. Przestrzegać symboli suszenia umieszczonych na etykietach. Pozapinać ekspresy, rzepy i guziki.

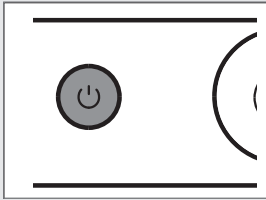

2.

### WŁĄCZYĆ GŁÓWNY WYŁĄCZNIK ON/OFF

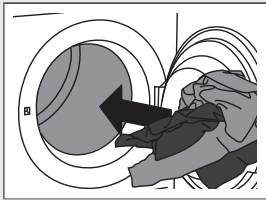

3.

### OTWORZYĆ DRZWICZKI SUSZARKI I WŁOŻYĆ PRANIE.

Upewnić się wcześniej, że bęben jest pusty.

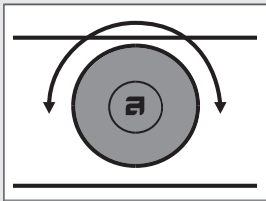

4.

### WYBRAĆ PROGRAM SUSZENIA.

Ustawić pokrętko wyboru programów na żądany program suszenia.

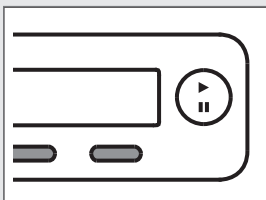

5.

### WYBRAĆ USTAWIENIA PROGRAMU.

Naciskając odpowiednie przyciski wybrać ustawienia.

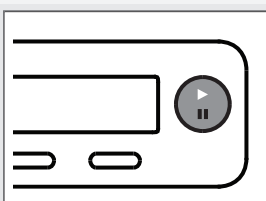

6.

### ZAMKNAĆ DRZWICZKI SUSZARKI I NACISNAĆ PRZYCISK **START/PAUZA**.

Na wyświetlaczu pokazywany będzie przewidywany czas suszenia w godzinach i minutach.

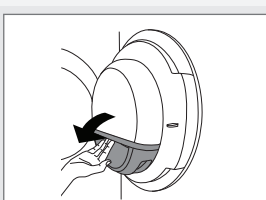

7.

### ZAKOŃCZENIE PROGRAMU

Otworzyć drzwiczki i wyjąć pranie z suszarki.

Przeczyścić filtry. Patrz rozdział "CZYSZCZENIE I KONSERWACJA".

Zamknąć drzwiczki.

Wyłączyć główny wyłącznik.

Wyjąć zatyczkę z gniazdka elektrycznego.



Gorenje, Partizanska 12, 3320 Velenje, Slovenija  
[www.asko.com](http://www.asko.com)

TD75.13  
SPHP GP



CE  
pl (05-22)