

PHILIPS

Głośnik na imprezę

Seria 7000

TAX7207

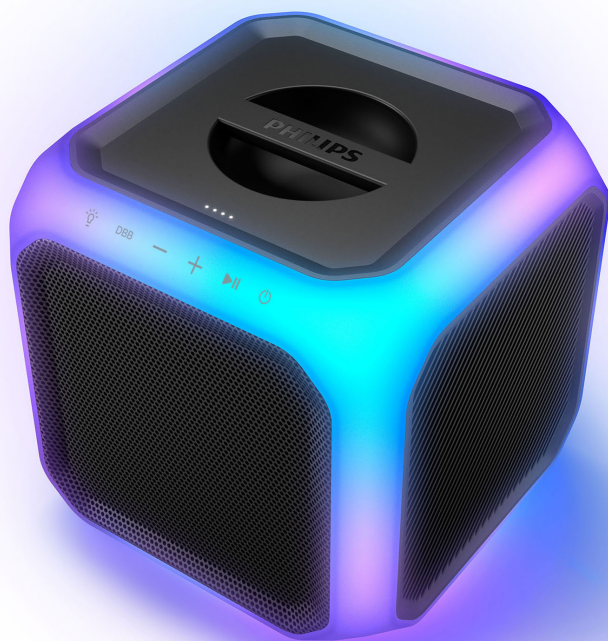

Instrukcja użytkownika

Zarejestruj produkt, aby uzyskać wsparcie:
www.philips.com/support

Spis treści

1 Ważne wskazówki dotyczące bezpieczeństwa 3

Bezpieczeństwo	3
Pielęgnacja urządzenia	4
Ochrona środowiska	4
Deklaracja zgodności	5
Pomoc i wsparcie	5
Ochrona słuchu	5
Konserwacja wbudowanego akumulatora	6
Znaki towarowe	6

2 Głośnik na imprezę 8

Zawartość opakowania	8
Głośnik na imprezę	9

3 Pierwsze kroki 11

Podłączanie zasilania	11
Włączanie i wyłączanie	11
Kontrola głośności	11
Sterowanie funkcją DBB	11
Ładowanie wbudowanego akumulatora	12
Zmiana efektu świetlnego	13
Odtwarzanie z urządzeń Bluetooth	13
Parowanie w trybie stereo (TWS)	14
Tryb PartyLink	16
Odtwarzanie dźwięku przez USB	18
Odtwarzanie z urządzenia zewnętrznego	18
Śpiewanie do mikrofonu	19
Przywrócenie ustawień fabrycznych	19
Aktualizacja oprogramowania przez USB	19
Montaż głośnika na stojaku	20

4 Specyfikacja produktu 20



5 Rozwiązywanie problemów 22

1 Ważne wskazówki dotyczące bezpieczeństwa

Przed użyciem urządzenia należy uważnie przeczytać całą instrukcję obsługi. Gwarancja nie obejmuje szkód powstałych w wyniku nieprzestrzegania wskazówek zawartych w instrukcji obsługi.

Bezpieczeństwo

Zapoznać się z poniższymi symbolami dot. bezpieczeństwa

	UWAGA RYZIKO PORAŻENIA PRĄDEM ELEKTRYCZNYM NIE OTWIERAĆ	
UWAGA! ABY ZMNIJSZYĆ RYZYKO PORAŻENIA PRĄDEM ELEKTRYCZNYM, NIE ZDEJMOWAĆ POKRYWY (ANI PANELU TYLNEGO). WEWNĄTRZ URZĄDZENIA NIE MA PODZESPOŁÓW, KTÓRE MOGĄ ZOSTAĆ NAPRAWIONE PRZEZ UŻYTKOWNIKA. WSZELKIE NAPRAWY ZLECAĆ WYKWAŁIFIKOWANEMU PERSONELOWI.		



Niniejsze urządzenie jest urządzeniem klasy II, posiadającym podwójną izolację, dlatego nie jest podłączane do uziemienia.



Napięcie prądu przemiennego



Korzystać wyłącznie z zasilacza wymienionego w instrukcji obsługi.



OSTRZEŻENIE!
Ostrzeżenie: zagrożenie porażeniem elektrycznym!



Symbol wykrzyknika umieszczany jest, by zwrócić uwagę użytkownika na obecność ważnych wskazówek dotyczących użytkownika.

Ryzyko porażenia prądem lub pożaru!

- Przed podłączeniem lub odłączeniem jakichkolwiek przewodów należy się upewnić, że wszystkie urządzenia są odłączone od zasilania.
- Chronić urządzenie i jego akcesoria przed deszczem i wodą. Nie umieszczać pojemników z płynami, takich jak wazon, w pobliżu urządzenia. W razie rozlania płynu na urządzenie lub do jego wnętrza natychmiast odłączyć urządzenie od zasilania. Skontaktować się z działem obsługi klienta, aby zlecić sprawdzenie urządzenia przed ponownym użyciem.
- Nigdy nie umieszczać urządzenia i jego akcesoriów w pobliżu otwartego płomienia lub innych źródeł ciepła, ani w miejscu bezpośrednio nasłonecznionym.
- Nigdy nie umieszczać żadnych przedmiotów w otworach wentylacyjnych lub innych otworach w obudowie urządzenia.
- Jeżeli wtyczka lub złącze urządzenia umożliwia całkowite odcięcie zasilania, należy zapewnić do nich łatwy dostęp.
- Przed burzą z wyładowaniami atmosferycznymi odłączyć urządzenie od zasilania.
- Odłączając przewód zasilający, ciągnąć za wtyczkę, a nie za przewód.
- Urządzenie należy użytkować w klimacie tropikalnym i/lub umiarkowanym.

Ryzyko zwarcia lub pożaru!

- Oznakowanie identyfikacyjne oraz specyfikację zasilania można znaleźć na tabliczce znamionowej znajdującej się z tyłu lub na spodzie produktu.

- Przed podłączeniem urządzenia do źródła zasilania należy się upewnić, że napięcie zasilania jest zgodne z wartością wydrukowaną z tyłu lub na spodzie produktu. Nie podłączać urządzenia do źródła zasilania, jeżeli napięcie nie jest zgodne.

Ryzyko obrażeń lub uszkodzenia urządzenia!

- W przypadku montaż na ścianie urządzenie należy przymocować do ściany zgodnie ze wskazówkami dotyczącymi montażu. Korzystać wyłącznie z dostarczonego uchwyty ściennego (jeśli jest dostępny). Nieprawidłowy montaż na ścianie może grozić wypadkiem, obrażeniami ciała lub uszkodzeniem urządzenia. W razie wątpliwości należy zwrócić się do punktu obsługi klienta w kraju użytkowania urządzenia.
- Nigdy nie umieszczać urządzenia ani innych przedmiotów na przewodach zasilających lub innych urządzeniach elektrycznych.
- Jeżeli urządzenie było transportowane w temperaturze niższej niż 5°C, przed podłączeniem urządzenia do zasilania należy je rozpakować i poczekać na ogrzanie się urządzenia do temperatury pokojowej.
- Części urządzenia mogą być wykonane ze szkła. Podczas przenoszenia zachować ostrożność, aby uniknąć obrażeń i szkód.

Ryzyko przegrzania urządzenia!

- Nigdy nie umieszczać urządzenia w zamkniętej przestrzeni. Zawsze zapewnić odstęp przynajmniej dziesięciu centymetrów wokół urządzenia, aby zapewnić wentylację. Nie dopuścić, aby zasłony lub inne przedmioty zasłaniały otwory wentylacyjne urządzenia.

Uwaga

- Tabliczka znamionowa jest przymocowana na spodzie lub z tyłu urządzenia.

Pielęgnacja urządzenia

Urządzenie czyścić wyłącznie szmatką z mikrofibry.

Ochrona środowiska

Utylizacja zużytego urządzenia i baterii



Niniejszy produkt został zaprojektowany i wyprodukowany z użyciem wysokiej jakości materiałów i podzespołów, które można poddać recyklingowi i ponownie wykorzystać.



Symbol ten oznacza, że dany produkt podlega unijnej dyrektywie 2012/19/EU.



Symbol ten oznacza, że urządzenie zawiera baterie objęte unijną dyrektywą 2013/56/EU, których nie można wyrzucać razem ze zwykłymi odpadami z gospodarstwa domowego.

Użytkownik winien zapoznać się z obowiązującymi na danym terenie zasadami selektywnej zbiórki odpadów elektrycznych i elektronicznych oraz baterii. Należy przestrzegać obowiązujących zasad i pod żadnym pozorem nie wyrzucać baterii łącznie ze zwykłymi odpadami z gospodarstwa domowego. Poprawna utylizacja zużytego sprzętu i baterii pomaga ograniczyć negatywny wpływ odpadów na środowisko naturalne i zdrowie ludzkie.

Deklaracja zgodności

Urządzenie jest zgodne z wymogami dotyczącymi zakłóceń częstotliwości radiowych określonymi przez Unię Europejską.

Firma MMD Hong Kong Holding Limited oświadcza, że niniejszy produkt jest zgodny z podstawowymi wymaganiami dyrektywy RED 2014/53/EU i innymi obowiązującymi zapisami tej dyrektywy oraz brytyjską ustawą Radio Equipment Regulations SI 2017 nr 1206. Deklaracja zgodności jest dostępna pod adresem: www.philips.com/support.

Pomoc i wsparcie

Rozszerzone wsparcie dostępne jest pod adresem: www.philips.com/support, gdzie można:

- pobrać instrukcję obsługi i skróconą instrukcję obsługi
- obejrzeć samouczki wideo (dostępne tylko dla wybranych modeli)
- znaleźć odpowiedzi na często zadawane pytania
- zadać nam pytanie w wiadomości e-mail;
- porozmawiać z przedstawicielem naszego działu wsparcia.

Postępując zgodnie z instrukcjami w witrynie, wybrać język, a następnie wprowadzić numer modelu produktu.

Można również skontaktować się z działem obsługi klienta w danym kraju. Przed kontaktem z działem obsługi klienta przygotować numer modelu i numer seryjny produktu. Potrzebne dane można znaleźć z tyłu lub na spodzie urządzenia.

Ochrona słuchu



Słuchanie dźwięku o średnim natężeniu

- Słuchanie przez słuchawki dźwięku o dużym natężeniu może prowadzić do uszkodzenia słuchu. Urządzenie może odtwarzać dźwięk o natężeniu, które może prowadzić do utraty słuchu u osoby zdrowej, nawet przy ekspozycji trwającej krócej niż minutę. Wyższy zakres decybeli przeznaczony jest dla osób, u których doszło do częściowej utraty słuchu.
- Natężenie dźwięku może być zjawiskiem zwodniczym. Z czasem słuch dostosowuje się do wyższego natężenia dźwięku. Dlatego po dłuższej ekspozycji na duże natężenie poziom głośności odbierany jako „normalny” może być w rzeczywistości bardzo głośny i szkodliwy dla słuchu. Aby chronić się przed tym zjawiskiem, należy ustawić głośność na bezpieczny poziom i nie zmieniać ustawienia, gdy słuch przystosuje się do natężenia dźwięku.

Ustalanie bezpiecznego poziomu głośności

- Ustawić niski poziom natężenia głośności.
- Powoli zwiększać natężenie głośności do osiągnięcia komfortowego poziomu przy braku zniekształceń.

Ograniczać ekspozycję na dźwięk

- Przedłużona ekspozycja na dźwięk, nawet gdy jego natężenie jest bezpieczne, może powodować uszkodzenie słuchu.

- Zachować umiar w korzystaniu z urządzenia i stosować odpowiednie przerwy.
- Korzystając ze słuchawek należy przestrzegać poniższych wytycznych.
- Ustawić w słuchawkach bezpieczną głośność i nie przekraczać czasu bezpiecznego słuchania.
- Nie zwiększać głośności w miarę jak słuch dostosowuje się do jej aktualnego poziomu.
- Nie ustawiać głośności, która uniemożliwia usłyszenie, co dzieje się dookoła.
- Należy zachować ostrożność lub czasowo przerwać korzystanie ze słuchawek w potencjalnie niebezpiecznych sytuacjach.

Konserwacja wbudowanego akumulatora

- Akumulator można ładować i rozładowywać setki razy, ale z czasem akumulator zużyje się.
- Nieużywany, w pełni naładowany akumulator będzie ulegać stopniowemu rozładowaniu.
- Pozostawienie urządzenia w miejscu, w którym jest bardzo zimno lub bardzo gorąco, na przykład w zamkniętym samochodzie latem lub zimą, spowoduje zmniejszenie pojemności akumulatora i skrócenie jego żywotności.
- Urządzenie przechowywać w miejscu chłodnym, pozbawionym wilgoci, w temperaturze poniżej 32°C. Urządzenie, którego akumulator jest gorący lub zimny może czasowo nie działać, nawet gdy akumulator jest naładowany. Wydajność akumulatora znacząco spada przy silnym mrozie.

Znaki towarowe



Słowny znak i logo Bluetooth® są zarejestrowanymi znakami handlowymi firmy Bluetooth SIG, Inc. Ich wykorzystanie przez MMD Hong Kong Holding Limited podlega licencji. Pozostałe znaki i nazwy handlowe stanowią własność swoich właścicieli.

Informacja FCC

UWAGA: Niniejszy sprzęt został sprawdzony i stwierdzono jego zgodność z ograniczeniami przyjętymi dla urządzenia cyfrowego Klasy B, w myśl Rozdziału 15. przepisów FCC. Ograniczenia określone w wyżej wymienionych przepisach mają za zadanie zapewnić odpowiednią ochronę przed zakłóceniami wywoływanymi przez urządzenia instalowane w domach. Niniejsze urządzenie wytwarza, wykorzystuje i może emitować energię o częstotliwości radiowej. Jeżeli nie zostanie poprawnie zainstalowane i nie będzie używane zgodnie z instrukcją, może zakłócać sygnały radiowe.

Jednocześnie nie ma gwarancji, że zakłócenia nie wystąpią w przypadku konkretnej instalacji. Jeżeli niniejsze urządzenie powoduje zakłócenia w odbiorze radiowym lub telewizyjnym, co można stwierdzić poprzez wyłączenie i włączenie urządzenia, zachęca się użytkownika do próby usunięcia zakłóceń, poprzez zastosowanie jednej lub kilku poniższych metod.

- Zmianę orientacji lub lokalizacji anteny odbiorczej.
- Zwiększenie odległości między urządzeniem a odbiornikiem.

- Podłączenie urządzenia do gniazda zasilającego znajdującego się na innym obwodzie elektrycznym niż ten, do którego podłączono odbiornik.
- Skorzystanie z pomocy dystrybutora lub doświadczonego technika RTV.

Ostrzeżenie FCC i IC:

- Urządzenie należy zainstalować i obsługiwać z zachowaniem minimalnej odległości wynoszącej 20 centymetrów od ciała człowieka.
- Zmiany lub modyfikacje urządzenia niezatwierdzone jednoznacznie przez stronę odpowiedzialną za zapewnienie zgodności mogą unieważnić upoważnienie użytkownika do obsługi urządzenia.

IC-Kanada:

CAN ICES-003(B)/NMB-003(B)

Urządzenie zawiera zwolniony z obowiązku licencyjnego transmitter(-y) / odbiornik(-i), które są zgodne ze zwolnieniem z licencji RSS Innovation, Science and Economic Development Canada. Zezwolenie na użytkowanie urządzenia jest uzależnione od spełnienia następujących dwóch warunków:

- 1 Urządzenie nie może wywoływać zakłóceń.
- 2 Urządzenie musi akceptować wszelkie odbierane zakłócenia, łącznie z zakłóceniami, które mogą powodować niepożądane działanie.

Avis d'Industrie Canada: CAN ICES-003(B)/NMB-003(B)

L'émetteur/récepteur exempt de licence contenu dans le présent appareil est conforme aux CNR d'Innovation, Sciences et Développement économique Canada applicables aux appareils radio exempts de licence. L'exploitation est autorisée aux deux conditions suivantes :

- 1 L'appareil ne doit pas produire de brouillage ;
- 2 L'appareil doit accepter tout brouillage radioélectrique subi, même si le brouillage est susceptible d'en compromettre le fonctionnement.

2 Głośnik na imprezę

Gratulujemy zakupu i witamy w Philips!
Aby w pełni korzystać ze wsparcia oferowanego przez Philips, należy zarejestrować głośnik pod adresem: www.philips.com/support.

Zawartość opakowania

Sprawdzić i zapoznać się z zawartością opakowania

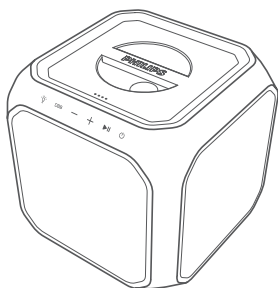

Głośnik na imprezę, szt. 1



Przewód zasilający*, szt. 1

- Liczba przewodów zasilających i rodzaj wtyczki zależy od regionu.

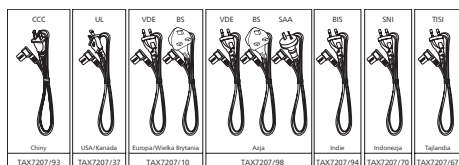

Przewodnik szybki start, szt. 1



Karta gwarancyjna, szt. 1



Ulotka dot. bezpieczeństwa, szt. 1

- Zdjęcia, ilustracje i rysunki przedstawione w niniejszej instrukcji obsługi są wyłącznie wskazówką, rzeczywisty produkt może wyglądać inaczej.

Głośnik na imprezę

W niniejszym rozdziale znajduje się omówienie funkcji głośnika.

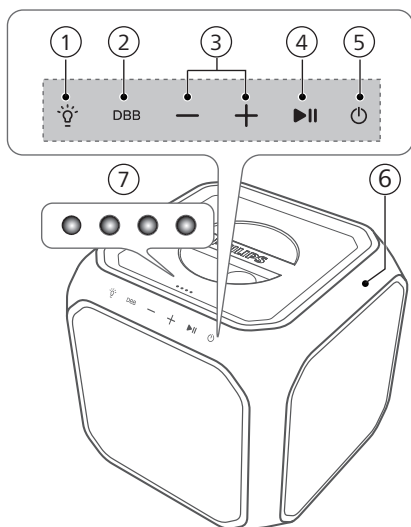

- ① **☾ (światło): przycisk dotykowy**
 - Nacisnąć, aby zmienić tryb światła głośnika.
 - Przytrzymać przez 3 sekundy, aby zmienić jasność światła głośnika.
- ② **Przycisk dotykowy DBB**
Konfiguracja efektu BASS.
- ③ **+/- (głośność): przycisk dotykowy**
Zwiększanie/zmniejszanie głośności.
- ④ **▶|| (odtwarzanie/pauza): przycisk dotykowy**
 - Uruchamianie, wstrzymywanie i wznowianie odtwarzania.
 - Przytrzymać, aby przeskoczyć do następnego utworu.
- ⑤ **⏻ (tryb czuwania): przycisk dotykowy**
 - Przytrzymać przez 3 sekundy, aby włączyć/wyłączyć urządzenie.
 - Nacisnąć, aby sprawdzić stan akumulatora włączonego urządzenia.

⑥ Lampa głośnika

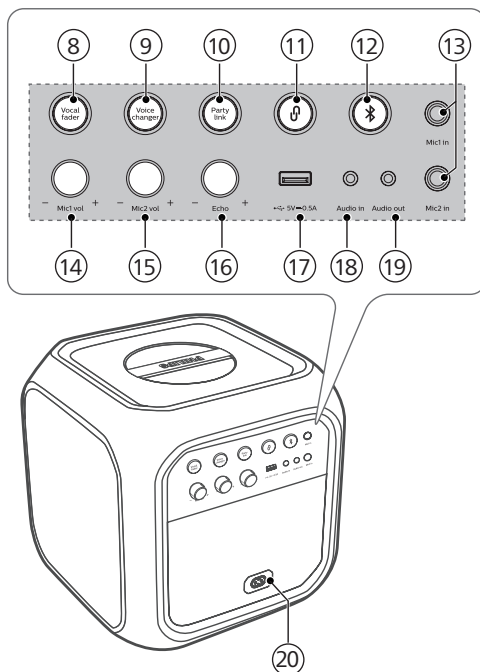

Przycisk	Stan
Naciśnięcie ☾	Tryb światła 1 ↓ Nie świeci

- ⑦ **Wskaźnik LED**
- Wskaźnik poziomu naładowania akumulatora
 - Stan funkcji

LED	Funkcja	Kolor
LED1	DBB	Włączony (żółty)
LED2	Gotowość	Świeci (czerwony)
	Tłumik linii wokalu	Świeci (biały)
LED3	Bluetooth	Miga lub świeci (niebieski)
	Parowanie TWS	Miga (niebiesko-biały)
	Połączenie PartyLink	Świeci (biały)
LED4	Zmiana wokalu	Świeci (zielony)
	Parowanie PartyLink	Miga (zielono-biały)

- ⑧ **Przycisk tłumika linii wokalu**
Nacisnąć, aby włączyć lub wyłączyć tłumienie linii wokalu.
- ⑨ **Przycisk zmiany wokalu**
Nacisnąć, aby wybrać jedno z brzmień głosu: głos żeński/głos męski/głos dziecięcy/efekt normalny.
- ⑩ **Przycisk PartyLink**
Nacisnąć, aby przejść do trybu parowania PartyLink.
- ⑪ **🔊: przycisk parowania TWS**
- Nacisnąć, aby przejść do trybu parowania True Wireless Stereo (TWS).
 - Funkcja działa jedynie wówczas, gdy dostępne są dwa identyczne głośniki.
- ⑫ **🔗: przycisk Bluetooth / parowania**
- Przejście do trybu Bluetooth.
 - Przytrzymać, aby włączyć funkcję parowania w trybie Bluetooth lub rozłączyć aktualnie sparowane urządzenie Bluetooth.

- ⑬ **Wejście mikrofonowe 1 / wejście mikrofonowe 2**
Połączenie mikrofonu (nie dołączony) do wejścia mikrofonowego 1 / wejścia mikrofonowego 2 urządzenia.
- ⑭ **Pokrętło głośności +/- mikrofonu 1**
Regulacja głośności mikrofonu.
- ⑮ **Pokrętło głośności +/- mikrofonu 2**
Regulacja głośności mikrofonu.
- ⑯ **Pokrętło +/- pogłosu**
Regulacja pogłosu mikrofonu.
- ⑰ **Gniazdo USB (5 V, 0,5 A)**
- Podłączanie urządzenia USB w celu odtwarzania muzyki.
 - Aktualizacja oprogramowania urządzenia.
- ⑱ **Wejście dźwięku**
Wejście dźwięku, na przykład odtwarzacza MP3 (gniazdo 3,5 mm).
- ⑲ **Wyjście dźwięku**
Podłączyć przewód dźwiękowy (nie dołączony) do wyjścia dźwięku w urządzeniu oraz wejścia dźwięku w urządzeniu zewnętrznym, aby dźwięk z niniejszego urządzenia był odtwarzany przez urządzenie zewnętrzne.
- ⑳ **Wejście zasilania prądem przemiennym (AC)**
Podłączanie do źródła zasilania.

3 Pierwsze kroki

Przed pierwszym użyciem urządzenia i po długim okresie nieużywania należy naładować akumulator.

Uwaga

- Oznakowanie identyfikacyjne oraz specyfikację zasilania można znaleźć na tabliczce znamionowej znajdującej się z tyłu lub na spodzie produktu.
- Przed podłączeniem lub odłączeniem jakichkolwiek przewodów należy się upewnić, że wszystkie urządzenia są odłączone od zasilania.

Podłączanie zasilania

OSTRZEŻENIE!

- Ryzyko uszkodzenia urządzenia! Upewnić się, że napięcie źródła zasilania jest zgodne z napięciem wydrukowanym z tyłu lub na spodzie urządzenia.
- zagrożenie porażeniem elektrycznym! Odłączając przewód zasilający od gniazda zasilającego, ciągnąć za wtyczkę, a nie za przewód.
- Przed podłączeniem przewodu zasilającego AC (prąd przemienny) upewnić się, że pozostałe urządzenia zostały podłączone.

Podłączyć przewód zasilający do gniazda **AC in~** głośnika oraz do gniazda zasilania.

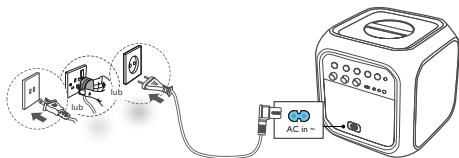

Liczba przewodów zasilających i rodzaj wtyczki zależy od regionu.

Włączanie i wyłączanie

Przytrzymać przez 3 sekundy przycisk dotykowy , aby wyłączyć/wyłączyć urządzenie.

Uwaga

- Głośnik wyłączy się automatycznie po 15 minutach, jeżeli nie zostanie naciśnięty żaden przycisk lub jeżeli nie zostanie uruchomione odtwarzanie.
- W razie braku reakcji przycisku lub wystąpienia błędu funkcji można przytrzymać przyciski **Vocal fader** oraz  przez 10 sekund, aby wymusić wyłączenie urządzenia. Ponownie włączyć urządzenie i wznowić jego użytkowanie.

Kontrola głośności

Nacisnąć przycisk dotykowy **+/-**, aby zwiększyć lub zmniejszyć poziom głośności.

Wskazówka

- Podczas regulacji głośności białe podświetlenie głośnika będzie przemieszczać się w górę i na dół przez 3 sekundy.
- Gdy głośność osiągnie maksymalny poziom, białe podświetlenie głośnika włączy się na 3 sekundy.
- Gdy głośność osiągnie minimalny poziom, białe podświetlenie głośnika wyłączy się na 3 sekundy.

Sterowanie funkcją DBB

Nacisnąć przycisk dotykowy DBB, aby wybrać poziom podbicia basów DBB.

Funkcja	LED1 (żółty)
DBB1	LED1: miga jeden raz i włącza się
DBB2	LED1: miga dwa razy i włącza się
DBB wył.	LED1 wyłączony

Ładowanie wbudowanego akumulatora

Podłączyć przewód zasilający AC, aby naładować wbudowany akumulator. Wskaźniki akumulatora będą migać w różnych tempach, co oznacza, że trwa ładowanie akumulatora.

Uwaga

- Cztery wskaźniki na urządzeniu zgasną po 15 sekundach od naładowania akumulatora.

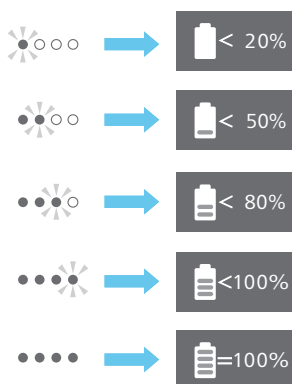
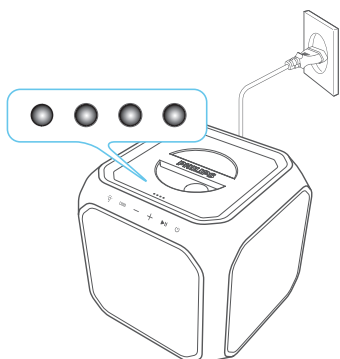

Sprawdzanie poziomu naładowania akumulatora

- Głośnik posiada wygodną funkcję sprawdzania stanu akumulatora.
- Gdy głośnik nie jest ładowany, nacisnąć przycisk dotykowy aby sprawdzić poziom naładowania akumulatora za pomocą wskaźników LED.

Uwaga

- Gdy poziom naładowania akumulatora jest niski, wszystkie wskaźniki LED akumulatora migają równocześnie i emitowany jest dźwięk ostrzegawczy.

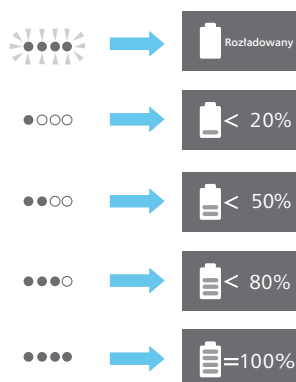
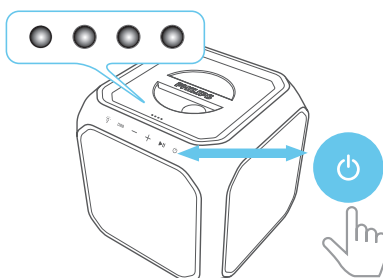

Zmiana efektu świetlnego

Włączanie lub wyłączanie efektów świetlnych głośnika

Gdy zasilanie jest włączone, naciskać przycisk dotykowy  (**światło**), aby przełączać efekty świetlne głośnika.

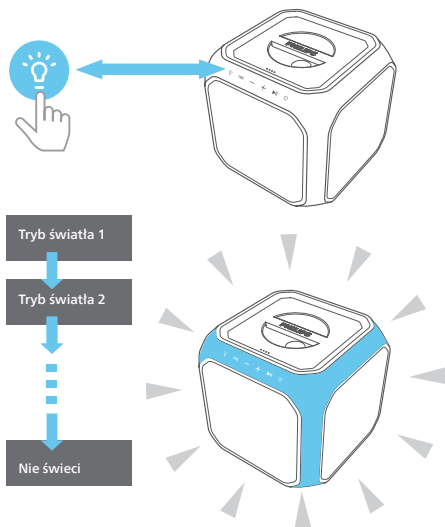

Zmiana jasności światła

Przytrzymać przez 3 sekundy przycisk dotykowy  (**światło**), aby zmienić jasność światła głośnika.

Odtwarzanie z urządzeń Bluetooth

Urządzenie może strumieniowo przesyłać muzykę z urządzenia Bluetooth do systemu za pomocą łączności Bluetooth.

Uwaga

- Urządzenie Bluetooth musi obsługiwać profil Bluetooth A2DP, AVRCP oraz wersję Bluetooth 5.0 + EDR.
- Maksymalny zasięg roboczy pomiędzy głośnikiem, a urządzeniem Bluetooth wynosi około 30 metrów.
- Odtwarzacz zostanie rozłączony również wówczas, gdy urządzenie zostanie przeniesione poza obszar zasięgu roboczego.
- Nie gwarantujemy kompatybilności ze wszystkimi urządzeniami Bluetooth.

Stan wskaźnika Stan LED3

Miga (niebieski)	<ul style="list-style-type: none">• Gotowy do parowania• Ponowne połączenie z ostatnio połączonym urządzeniem
------------------	--

Włączony (niebieski)	Połączono
----------------------	-----------



- 1 Nacisnąć przycisk , aby włączyć tryb Bluetooth głośnika.
↳ Wskaźnik LED (LED3) oraz światło głośnika migają w kolorze niebieskim.
- 2 Następnie należy włączyć Bluetooth na zewnętrznym urządzeniu Bluetooth, wyszukać i wybrać urządzenie **Philips TAX7207**, aby zainicjować połączenie.
↳ Podczas łączenia wskaźnik LED (LED3) oraz światło głośnika migają w kolorze niebieskim.
- 3 Poczekać, aż głośnik wyemituje komunikat głosowy.
↳ Gdy głośnik połączy się, wskaźnik LED (LED3) oraz światło głośnika włączą się na stałe (kolor niebieski).

- 4 Wybrać i odtworzyć pliki audio lub muzykę na urządzeniu Bluetooth.

Przycisk	Działanie
Naciśnięcie ►	Uruchamianie, wstrzymywanie i wznowianie odtwarzania.
Przytrzymanie ►	Przechodzenie do następnego utworu.

- 5 Aby wyłączyć Bluetooth:
- Wybrać w urządzeniu inne źródło dźwięku.
 - Wyłączyć funkcję w urządzeniu Bluetooth lub przenieść urządzenie Bluetooth poza zasięg roboczy głośnika. Urządzenie Bluetooth zostanie odłączone od głośnika po wyemitowaniu sygnału głosowego.
 - Przytrzymać przycisk  aż wskaźnik LED zacznie migać w kolorze niebieskim.

Uwaga

- Aby rozłączyć urządzenie, przytrzymać przycisk  przez 3 sekundy, aż wskaźnik LED zacznie migać w szybszym tempie.
- Po włączeniu zasilania głośnik zawsze podejmuje automatyczną próbę połączenia się z ostatnio połączonym urządzeniem.
- Przed połączeniem się z innym urządzeniem Bluetooth należy rozłączyć aktualnie połączone urządzenie.
- Gdy urządzenie Bluetooth znajduje się poza zasięgiem roboczym Bluetooth, głośnik automatycznie rozłączy połączenie z urządzeniem.
- Przytrzymać przycisk  urządzenia przez 8 sekund, aby rozłączyć aktualne urządzenie i usunąć informacje o parowaniu Bluetooth.

Sterowanie z wielu punktów

Urządzenie obsługuje funkcję sterowania z wielu punktów i można je równocześnie połączyć z dwoma urządzeniami Bluetooth.

- Po podłączeniu drugiego urządzenia Bluetooth do głośnika wyemitowany zostanie komunikat głosowy.
- Gdy pierwsze urządzenie Bluetooth zostanie wstrzymane lub rozłączone, drugie urządzenie Bluetooth będzie mogło strumieniowo przesyłać dźwięk do niniejszego głośnika.
- Połączenie przychodzące ma wyższy priorytet niż odtwarzanie muzyki, niezależnie od tego, czy dotyczy to pierwszego czy drugiego urządzenia.

Uwaga

- Sterowanie z wielu punktów nie jest obsługiwane w trybie TWS i PartyLink.



Parowanie w trybie stereo (TWS)

Można sparować ze sobą dwa głośniki, aby uzyskać dźwięk stereo.



Uwaga

- Funkcja TWS działa jedynie wówczas, gdy dostępne są dwa identyczne głośniki (Philips TAX7207).

Ręczny wybór głośnika głównego

- 1 Przytrzymać przycisk  przez 3 sekundy, aby włączyć oba głośniki i przejść do trybu parowania Bluetooth.
 - ↳ Wskaźniki LED (LED3) obu głośników będą migać w kolorze niebieskim.
- 2 Wybrać, który z głośników będzie głównym i połączyć z Bluetooth.
 - ↳ Wskaźnik LED3 na głośniku głównym zaświeci w kolorze niebieskim, gdy połączenie Bluetooth zostanie nawiązane.
- 3 Przytrzymać przycisk  (TWS) na obu głośnikach przez 3 sekundy, aby przejść do trybu parowania stereo (TWS).
 - ↳ Wskaźnik LED3 będzie migał na przemian w kolorze białym i niebieskim na obu głośnikach
- 4 Po połączeniu TWS wyemitowany zostanie komunikat głosowy.
 - ↳ Wskaźnik LED3 zaświeci w kolorze niebieskim na obu głośnikach.
- 5 Aby wyłączyć tryb TWS, przytrzymać przycisk  (TWS) na dowolnym z głośników.

Automatyczny wybór głośnika głównego

- 1 Przytrzymać przez 3 sekundy przycisk dotykowy , aby włączyć oba głośniki.
 - ↳ Wskaźniki LED (LED3) obu głośników będą migać w kolorze niebieskim.
- 2 Przytrzymać przycisk  TWS na obu głośnikach przez 3 sekundy, aby przejść do trybu parowania stereo.

- ↳ Pierwszy z głośników, który przełączy się do trybu TWS, będzie głośnikiem głównym. Wskaźnik LED3 głośnika głównego zaświeci w kolorze niebieskim.
 - ↳ Po połączeniu w trybie TWS poziom głośności, stan odtwarzania/pauzy, tryb efektów świetlnych na głośniku podległym będzie synchronizowany z głośnikiem głównym.
- 3 Aby wyłączyć tryb TWS, przytrzymać przycisk  (TWS) na dowolnym z głośników.



Uwaga





- Podczas parowania TWS głośnik główny i podległy automatycznie przełączą się do poprzedniego stanu po upływie 1 minuty, jeżeli użytkownik nie wykona żadnej operacji lub jeśli parowanie TWS nie powiedzie się.

Obsługa odtwarzania w trybie TWS

Po połączeniu w trybie TWS głośniki podległe synchronizują poniższe funkcje głośnika głównego.

- Efekty świetlne
- Poziom głośności
- Odtwarzanie/pauza
- Poziom DBB (bas)

Przycisk i obsługa	Działanie
Naciśnięcie przycisku  na dowolnym głośniku	Odtwarzanie/pauzowanie muzyki na obu głośnikach
Naciśnięcie przycisku głośności  na dowolnym głośniku	Zwiększenie zmniejszenie głośności na obu głośnikach
Naciśnięcie przycisku DBB na dowolnym głośniku	Zmiana ustawienia DBB na obu głośnikach

Przycisk i obsługa	Działanie
Przytrzymanie przycisku  na dowolnym głośniku przez 3 sekundy	Wyłączenie obu głośników
Przytrzymanie przycisku  w trybie czuwania na dowolnym głośniku przez 3 sekundy	Włączenie wybranego głośnika i ponowne uruchomienie łączenia trybu TWS
Naciśnięcie przycisku  na dowolnym głośniku	Zmiana trybu efektów świetlnych na obu głośnikach
Przytrzymanie przycisku  na dowolnym głośniku przez 3 sekundy	Zmiana jasności światła na obu głośnikach
Przytrzymanie przycisku  na dowolnym głośniku przez 3 sekundy	Wyłączenie trybu TWS

Tryb PartyLink

Z głośnikiem można równocześnie połączyć do 50 głośników imprezowych, aby równocześnie odtwarzać przez nie dźwięk.

Uruchamianie trybu PartyLink

- 1 Przytrzymać przycisk  przez 3 sekundy, aby włączyć głośniki i przejść do trybu parowania Bluetooth.
 - ↳ Wskaźniki LED (LED3) obu głośników będą migać w kolorze niebieskim.
- 2 Wybrać, który z głośników będzie głównym i połączyć z Bluetooth.
 - ↳ Wskaźnik LED3 na głośniku głównym zaświeci w kolorze niebieskim, gdy połączenie Bluetooth zostanie nawiązane.

- 3 Przytrzymać przycisk **PartyLink** na wszystkich głośnikach przez 3 sekundy, aby przejść do trybu parowania PartyLink.
 - ↳ Wskaźnik LED4 będzie migał na przemian w kolorze białym i zielonym na wszystkich głośnikach.
- 4 Po połączeniu w trybie PartyLink wyemitowany zostanie komunikat głosowy.
 - ↳ Wskaźnik LED3 na głośnikach podległych będzie świecił w kolorze białym.
 - ↳ Wskaźnik LED4 na głośniku głównym będzie nadal migał na przemian w kolorze białym i zielonym.
 - ↳ Po połączeniu w trybie PartyLink poziom głośności, stan odtwarzania/pauzy, tryb efektów świetlnych na głośnikach podległych będzie synchronizowany z głośnikiem głównym.
- 5 Przytrzymać przycisk **PartyLink** na głośniku głównym. Tryb PartyLink zostanie wyłączony na wszystkich głośnikach.



Uwaga

- Podczas parowania w trybie PartyLink głośnik podległy automatycznie przełącza się do poprzedniego stanu po upływie 1 minuty, jeżeli użytkownik nie wykona żadnej operacji lub jeśli parowanie PartyLink nie powiedzie się.
- Tryb nie wygasa na głośniku głównym.

Połączenie PartyLink pomiędzy modelem TAX7207 i TAX4207

Głośnik TAX7207 można połączyć z innym głośnikiem (TAX4207), ponieważ oba obsługują funkcję PartyLink.

Po połączeniu w trybie PartyLink głośniki podległe synchronizują poniższe funkcje głośnika głównego.

- Poziom głośności
- Odtwarzanie/pauza
- Poziom DBB (bas)

Obsługa odtwarzania w trybie PartyLink

Po połączeniu w trybie PartyLink głośniki podległe synchronizują poniższe funkcje głośnika głównego.

- Efekty świetlne
- Poziom głośności
- Odtwarzanie/pauza
- Poziom DBB (bas)

Przycisk i obsługa	Działanie
Naciśnięcie przycisku ► na głośniku głównym	Odtwarzanie/pauzowanie muzyki na wszystkich połączonych głośnikach
Naciśnięcie przycisku głośności +/– na głośniku głównym	Zwiększenie zmniejszenie głośności na wszystkich połączonych głośnikach
Naciśnięcie przycisku DBB na głośniku głównym	Zmiana ustawienia DBB na wszystkich głośnikach
Przytrzymanie przycisku zasilania ϕ na głośniku głównym przez 3 sekundy	Wyłączenie głośnika głównego. We wszystkich głośnikach podległych tryb PartyLink zostanie wyłączony

Przycisk i obsługa	Działanie
Przytrzymanie przycisku ϕ na wybranym głośniku podległym przez 3 sekundy	Wyłączenie wybranego głośnika podległego. Bez wpływu na głośnik główny i pozostałe głośniki podległe
Przytrzymanie przycisku ϕ w trybie czuwania na wybranym głośniku	Włączenie wybranego głośnika w celu uruchomienia trybu PartyLink poprzez naciśnięcie przycisku PartyLink
Naciśnięcie przycisku \odot na głośniku głównym	Zmiana trybu efektów świetlnych na wszystkich połączonych głośnikach
Naciśnięcie przycisku \odot na głośnikach podległych	Brak zmiany trybu efektów świetlnych na wszystkich połączonych głośnikach
Przytrzymanie przycisku \odot na głośniku głównym przez 3 sekundy	Zmiana jasności światła na obu głośnikach
Naciśnięcie przycisku PartyLink na wybranym głośniku podległym	Odłączenie wybranego głośnika podległego od głośnika głównego
Przytrzymanie przycisku PartyLink na głośniku głównym przez 3 sekundy	Rozłączenie wszystkich głośników i wyłączenie trybu PartyLink

Odtwarzanie dźwięku przez USB

Głośnik umożliwia odtwarzanie dźwięku z urządzeń magazynujących USB, takich jak odtwarzacze MP3, pamięci USB flash itp.

Uwaga

- Upewnić się, że na urządzeniu USB znajdują się pliki dźwiękowe w obsługiwanej formie. Obsługiwane formaty: MP3, WAV, WMA, FLAC. W przypadku formatu FLAC obsługiwane są tylko pliki o szybkości transmisji do 16 bitów.
- Urządzenie obsługuje nośniki o pojemności do 128 Gb i pliki w formacie FAT16/FAT32/exFAT.
- Obsługa portu USB: 5 V = 0,5 A.

1 Podłączyć urządzenie USB.

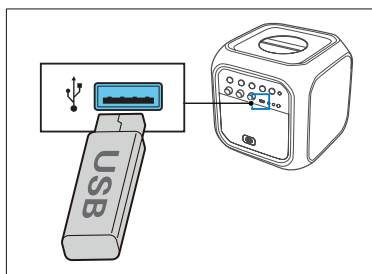

↳ Urządzenie przełączy się do trybu USB, a odtwarzanie rozpocznie się automatycznie.

Przycisk	Działanie
Naciśnięcie ►	Uruchamianie, wstrzymywanie i wznowianie odtwarzania.
Przytrzymanie ►	Przechodzenie do następnego utworu.

Odtwarzanie z urządzenia zewnętrznego

Dzięki głośnikowi można słuchać materiału dźwiękowego zapisanego na urządzeniu zewnętrznym, takim jak odtwarzacz MP3.

Odtwarzanie z odtwarzacza MP3

1 Przewód do przesyłania dźwięku (nie dołączony), wyposażony we wtyczkę 3,5 mm na obu końcach, podłączyć do:

- gniazda **Audio in** w urządzeniu;
- gniazda słuchawkowego odtwarzacza MP3.

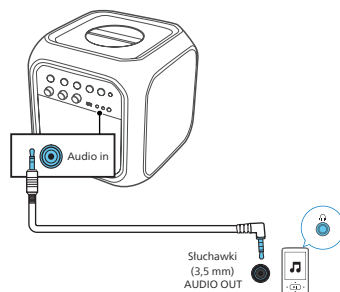

↳ Urządzenie automatycznie przełączy się do trybu odtwarzania dźwięku z wejścia audio.

2 Uruchomić odtwarzanie dźwięku na odtwarzaczu MP3 (skorzystać z instrukcji obsługi).

Wyjście dźwięku

Urządzenie zostało wyposażone w wyjście **Audio out**. Umożliwia ono przesyłanie analogowych, stereofonicznych sygnałów dźwiękowych do urządzeń zewnętrznych, takich jak głośnik aktywny.

Podłączyć przewód dźwiękowy (nie dołączony) do wyjścia dźwięku w urządzeniu oraz wejścia dźwięku w urządzeniu zewnętrznym, aby dźwięk z niniejszego urządzenia był odtwarzany przez urządzenie zewnętrzne.

Śpiewanie do mikrofonu

Regulacja głośności mikrofonu

Podłączyć mikrofon (nie dołączony) do gniazda **Mic in** w urządzeniu i wyregulować głośność mikrofonu, obracając pokrętkę **Mic vol**.

Życzymy udanej zabawy z karaoke!

Regulacja pogłosu

Pokrętkę **Echo** umożliwia ustawienie pożądanego poziomu pogłosu.

Tłumik linii wokalu

Nacisnąć przycisk **Vocal fader**, aby włączyć lub wyłączyć tłumienie linii wokalu.

Zmiana wokalu

Nacisnąć przycisk **Voice changer** na panelu, aby wybrać jeden z efektów zmiany barwy głosu: głos żeński / głos męski / głos dziecięcy / efekt normalny.

Przywrócenie ustawień fabrycznych

Przywracanie ustawień fabrycznych urządzenia.

- 1 Włączyć głośnik imprezowy i przytrzymać przyciski **+** oraz **▶||** przez 10 sekund.
 - ↳ Wskaźniki stanu akumulatora migną trzy razy.
 - ↳ Głośnik zostanie zresetowany i przełączy się do trybu czuwania.

Aktualizacja oprogramowania przez USB

- 1 Pod adresem: www.philips.com/support można sprawdzić dostępność nowszej wersji oprogramowania. Wyszukać model urządzenia i kliknąć na opcję „**Oprogramowanie i sterowniki**”.

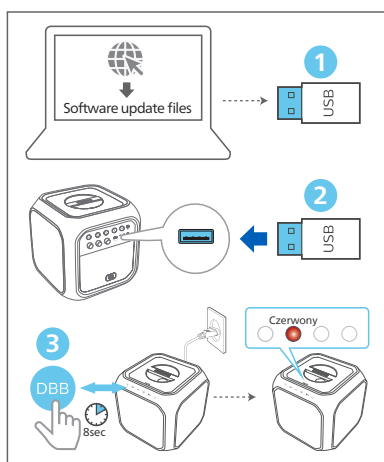

- 2 Skopiować pliki aktualizacji na dysk USB flash, podłączyć dysk USB flash do urządzenia.

- Przytrzymać przycisk **DBB** przez 8 sekund, gdy zasilanie jest włączone, a przewód zasilający jest podłączony.

LED2 (czerwony)	Stan
Miga powoli Miga szybko	Przejęcie do trybu aktualizacji Rozpoczęcie aktualizacji
Wskaźnik LED wyłączony	Aktualizacja zakończona, trwa restart

Montaż głośnika na stojaku

- Zdjąć pokrywę ze spodniej części głośnika (zachować pokrywę).
- Postawić głośnik na stojaku do głośnika (sprzedawany oddzielnie).
- Wyregulować wysokość stojaka do głośnika.

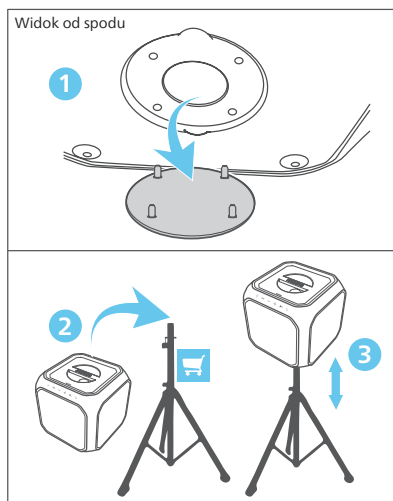

4 Specyfikacja produktu

Uwaga

- Specyfikacja i wygląd mogą ulec zmianie bez powiadomienia.

Wzmacniacz

Moc wyjściowa AC (RMS)	80 W
Moc wyjściowa AC (maksymalna)	160 W
Moc akumulatora	30 W
Częstotliwość	40 Hz- 20 KHz, ±3 dB
Stosunek sygnału do szumu	≥ 65 dBA
Współczynnik zawartości harmonicznych	< 10%

Głośnik

Impedancja głośnika	4 omy + 8 omów × 2
Czułość	91 dB ±3 dB/m/W

Bluetooth

Wersja Bluetooth	V 5.0
Pasma częstotliwości Bluetooth	2,402 GHz ~ 2,480 GHz, pasmo ISM
Moc transmitera	≤10 dBm
Zasięg Bluetooth	30 m (bez przeszkód)

Format strumienia: AAC, SBC, strumieniowe przesyłanie muzyki (A2DP), odtwarzanie/sterowanie głośnością: Obsługa AVRCP Multipoint (parowanie wielokrotne)

USB

Wersja USB direct	2.0 Full Speed
Wyjście USB	5 V, 0,5 A

Rozszerzenie	Kodek	Częstotliwość próbkowania	Szybkość transmisji bitów
.mp3	MPEG 1 Layer 1	16 ~ 48 kHz	32 ~ 448 kb/s
	MPEG 1 Layer 2	16 ~ 48 kHz	8 ~ 384 kb/s
	MPEG 1 Layer 3	16 ~ 48 kHz	8 ~ 320 kb/s
	MPEG 2 / MPEG 2.5 Layer 1	16 ~ 48 kHz	8 ~ 256 kb/s
	MPEG 2 / MPEG 2.5 Layer 2	16 ~ 48 kHz	8 ~ 160 kb/s
	MPEG 2 / MPEG 2.5 Layer 3	16 ~ 48 kHz	8 ~ 160 kb/s
.wav	WAV	16 ~ 48 kHz	Do 1536 kb/s
.wma	WMA	8 ~ 48 kHz	5 ~ 320 kb/s
.flac	FLAC	Do 48 kHz / 16 bitów	

Akumulator

Pojemność akumulatora	14,4 V, 2600 mAh (akumulator wbudowany)
Czas pracy	12 godz.
Czas ładowania akumulatora	6,5 godz.

Informacje ogólne

Zasilanie prądem przemiennym	100-240 V~ 50/60 Hz, 35 W
Tryb czuwania Eco, niższe zużycie energii	≤ 0,5 W
Wymiary (szer.xwys.xgł.)	300x310x300 mm
Masa	7,5 kg
Temperatura pracy	0°C - 45°C

5 Rozwiązywanie problemów



Uwaga

- Pod żadnym pozorem nie zdejmować obudowy urządzenia.

Aby zachować prawa gwarancyjne, nie podejmować samodzielnych prób naprawy urządzenia.

W razie wystąpienia problemów podczas użytkowania urządzenia przed wezwaniem serwisu należy sprawdzić poniższy wykaz rozwiązań. Jeżeli problem nie zostanie rozwiązany, przejść do witryny Philips (www.philips.com/support).

Podczas kontaktu z Philips należy znajdować się w pobliżu urządzenia i posiadać przygotowany model i numer seryjny.

Brak zasilania

- Upewnić się, że urządzenie jest w pełni naładowane lub podłączone do źródła zasilania.
- Upewnić się, że wszystkie wymagane przewody są prawidłowo podłączone.
- Upewnić się, że urządzenie jest włączone.
- Aby zaoszczędzić energię, urządzenie automatycznie przełącza się do trybu czuwania 15 minut po zakończeniu odtwarzania, jeśli nie zostanie naciśnięty żaden przycisk.

Brak dźwięku.

- Wyregulować głośność.
- Sprawdzić źródło wejściowe dźwięku.

Brak reakcji przycisków lub błąd funkcji

- Przytrzymać przyciski **Vocal fader** oraz **⌘** przez 10 sekund, aby wymusić wyłączenie urządzenia. Ponownie włączyć urządzenie i wznowić jego użytkowanie.

Nie można wyświetlić części plików z urządzenia USB

- Liczba katalogów lub plików na urządzeniu USB przekroczyła wyznaczony limit. Nie jest to oznaką awarii.
- Pliki są w nieobsługiwanych formatach.

Urządzenie USB nie jest obsługiwane

- Urządzenie USB jest niekompatybilne z głośnikiem. Użyć innego urządzenia.

Dotyczące urządzenia Bluetooth

Niska jakość dźwięku po połączeniu z urządzeniem z włączoną funkcją Bluetooth

- Słaby odbiór sygnału Bluetooth. Umieścić urządzenie bliżej niniejszego produktu lub usunąć przeszkody pomiędzy nimi.

Nie można połączyć się z urządzeniem

- Funkcja Bluetooth urządzenia nie została włączona. Sprawdzić w instrukcji obsługi urządzenia, w jaki sposób włącza się tę funkcję.
- Produkt jest już połączony z innym urządzeniem Bluetooth. Rozłączyć urządzenie i spróbować ponownie.

Sparowane urządzenie nieustannie się łączy i rozłącza

- Słaby odbiór sygnału Bluetooth. Umieścić urządzenie bliżej niniejszego produktu lub usunąć przeszkody pomiędzy nimi.
- W niektórych urządzeniach połączenie Bluetooth może być automatycznie wyłączane w ramach oszczędzania energii. Nie oznacza to awarii ani wady niniejszego produktu.



Specyfikacja może ulec zmianie bez powiadomienia. Aktualizacje i najnowsze wersje dokumentacji dostępne są po adresem: www.Philips.com/support.

Philips i logo tarczy firmy Philips są zarejestrowanymi znakami handlowymi firmy Koninklijke Philips N.V. wykorzystywanymi w ramach licencji.

Urządzenie zostało wyprodukowane i jest sprzedawane przez MMD Hong Kong Holding Limited lub spółki jej podległe, ponadto firma MMD Hong Kong Holding Limited jest gwarantem w odniesieniu do produktu.