

# Projektor DLP®

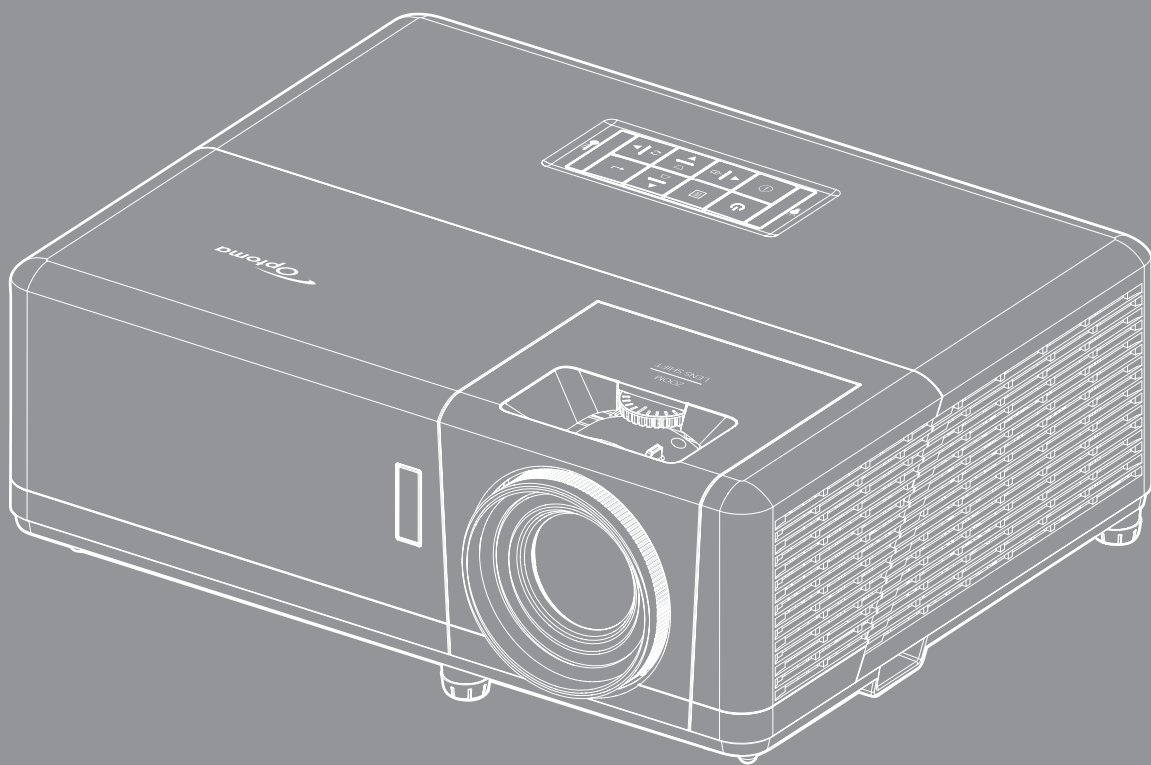

# SPIS TREŚCI

<b>BEZPIECZEŃSTWO .....</b>	<b>4</b>
<i>Ważne instrukcje dotyczące bezpieczeństwa .....</i>	<i>4</i>
<i>Informacje na temat bezpieczeństwa promieniowania laserowego .....</i>	<i>5</i>
<i>Prawem autorskim.....</i>	<i>7</i>
<i>Wyłączenie odpowiedzialności.....</i>	<i>7</i>
<i>Rozpoznanie znaków towarowych .....</i>	<i>7</i>
<i>FCC .....</i>	<i>7</i>
<i>Deklaracja zgodności dla krajów UE .....</i>	<i>8</i>
<i>WEEE.....</i>	<i>8</i>
<i>Czyszczenie obiektywu .....</i>	<i>8</i>
<b>WPROWADZENIE.....</b>	<b>9</b>
<i>Omówienie zawartości opakowania .....</i>	<i>9</i>
<i>Akcesoria standardowe .....</i>	<i>9</i>
<i>Omówienie produktu.....</i>	<i>10</i>
<i>Połączenie .....</i>	<i>11</i>
<i>Blok przycisków.....</i>	<i>12</i>
<i>Pilot 1.....</i>	<i>13</i>
<i>Pilot 2.....</i>	<i>14</i>
<b>USTAWIENIE I INSTALACJA .....</b>	<b>15</b>
<i>Instalacja projektora .....</i>	<i>15</i>
<i>Podłączanie źródeł sygnału do projektora.....</i>	<i>17</i>
<i>Regulacja projektowanego obrazu .....</i>	<i>18</i>
<i>Konfiguracja pilota.....</i>	<i>19</i>
<b>KORZYSTANIE Z PROJEKTORA .....</b>	<b>21</b>
<i>Włączenie/wyłączenie zasilania projektora .....</i>	<i>21</i>
<i>Wybór źródła wejścia.....</i>	<i>22</i>
<i>Nawigacja i funkcje menu.....</i>	<i>23</i>
<i>Struktura menu ekranowego .....</i>	<i>24</i>
<i>Menu ustawień wyświetlanego obrazu .....</i>	<i>32</i>
<i>Menu Poprawa gry .....</i>	<i>35</i>
<i>Menu Ekran 3D.....</i>	<i>36</i>
<i>Menu proporcje obrazu ekranu.....</i>	<i>37</i>
<i>Menu cyfrowego powiększenia ekranu.....</i>	<i>38</i>
<i>Menu przesunięcia obrazu .....</i>	<i>38</i>
<i>Menu korekcji geometrii obrazu.....</i>	<i>38</i>
<i>Menu wyciszenia audio .....</i>	<i>39</i>
<i>Menu głośności audio.....</i>	<i>39</i>
<i>Menu wejścia audio.....</i>	<i>39</i>
<i>Menu konfiguracji projekcji .....</i>	<i>40</i>
<i>Menu ustawienia zasilacza.....</i>	<i>40</i>

<i>Menu Ustawienia Zabezpieczenia</i> .....	41
<i>Menu konfiguracji ustawienia HDMI Link</i> .....	41
<i>Menu ustawień wzorca testowego</i> .....	42
<i>Menu ustawienia pilota</i> .....	42
<i>Menu ustawień ID projektora</i> .....	42
<i>Konfiguracja menu wyzwalacza 12 V</i> .....	42
<i>Menu konfiguracji opcji</i> .....	43
<i>Resetowanie menu ekranowego</i> .....	44
<i>Ustawienia menu automatycznej aktualizacji firmware</i> .....	44
<i>Menu sieci LAN</i> .....	45
<i>Menu sterowania siecią</i> .....	46
<i>Menu Ustawienia - Ustawienia sterowania przez sieć</i> .....	47
<i>Menu informacji</i> .....	53



## **KONSERWACJA..... 54**

<i>Instalacja i czyszczenie filtra przeciwpyłowego</i> .....	54
--	----

## **INFORMACJE DODATKOWE..... 55**

<i>Zgodne rozdzielczości</i> .....	55
<i>Wielkość obrazu i odległość projekcji</i> .....	58
<i>Wymiary projektora i instalacja zaczepu sufitowego</i> .....	59
<i>Kody pilota 1</i> .....	60
<i>Kody pilota 2</i> .....	62
<i>Rozwiązywanie problemów</i> .....	64
<i>Wskaźniki ostrzegawcze</i> .....	66
<i>Specyfikacje</i> .....	67
<i>Ogólnoświatowe biura Optoma</i> .....	68

# BEZPIECZEŃSTWO

	Symbol błyskawicy zakończony strzałką w obrębie trójkąta równobocznego, ma ostrzegać użytkownika o obecności nieizolowanego „niebezpiecznego napięcia” w obrębie obudowy produktu, o takiej wartości, że może ono spowodować porażenie prądem elektrycznym osób.
	Znak wykrzyknika w obrębie trójkąta równobocznego, służy do powiadomienia użytkownika o obecności w towarzyszącej urządzeniu literaturze, ważnych instrukcji dotyczących działania i konserwacji (serwisu).

Należy stosować się do wszystkich ostrzeżeń, środków ostrożności i zaleceń dotyczących konserwacji, zamieszczonych w tym podręczniku.

## Ważne instrukcje dotyczące bezpieczeństwa

- Nie należy blokować szczelin wentylacyjnych. Aby zapewnić właściwe działanie projektora i zabezpieczyć go przed przegrzaniem zaleca się ustawienie jego instalacji w miejscu, gdzie nie będzie blokowana wentylacja. Przykładowo, nie należy umieszczać projektora na zatłoczonym stoliku do kawy, sofie, łóżku, itd. Nie należy ustawiać projektora w zamkniętych miejscach, takich jak biblioteczka lub szafka, gdzie utrudniony jest przepływ powietrza.
- W celu zmniejszenia zagrożenia pożaru i/lub porażenia prądem elektrycznym, nie należy narażać tego projektora na oddziaływanie deszczu lub wilgoci. Nie należy instalować w pobliżu źródeł ciepła, takich jak grzejniki, podgrzewacze, piece lub inne urządzenia, włącznie ze wzmacniaczami, które wytwarzają ciepło.
- Nie należy dopuścić do przedostania się do projektora obiektów lub płynów. Mogą one dotknąć do miejsc pod niebezpiecznym napięciem i spowodować pożar lub porażenie prądem.
- Nie wolno używać produktu w następujących warunkach:
  - W miejscach ekstremalnie gorących, zimnych lub wilgotnych.
    - (i) Należy upewnić się, czy temperatura pomieszczenia mieści się w granicach 5°C ~ 40°C
    - (ii) Wilgotność względna wynosi 10% ~ 85%
  - W miejscach, w których może wystąpić nadmierne zapylenie i zabrudzenie.
  - Używać w pobliżu jakichkolwiek urządzeń, które generują silne pole magnetyczne.
  - W bezpośrednim świetle słonecznym.
- Nie należy używać urządzenia uszkodzonego fizycznie lub przerobionego. Przykładem uszkodzenia fizycznego/ nieprawidłowego użycie może być (ale nie tylko):
  - Upuszczenie urządzenia.
  - Uszkodzenie przewodu zasilacza lub wtyki.
  - Wylanie płynu na projektor.
  - Narażenie projektora na oddziaływanie deszczu lub wilgoci.
  - Upuszczenie czegoś na projektor lub poluzowanie elementów w jego wnętrzu.
- Nie wolno umieszczać projektora na niestabilnej powierzchni. Projektor może spaść powodując obrażenia lub może dojść do uszkodzenia projektora w wyniku upadku.
- Podczas działania projektora nie należy blokować światła wychodzącego z obiektywu projektora. Światło może nagrzać przedmiot, doprowadzić do jego stopienia, spowodować oparzenia lub zapoczątkować pożar.
- Nie należy otwierać, ani rozmontowywać tego projektora, gdyż może to spowodować porażenie prądem elektrycznym.
- Nie należy próbować naprawiać tego urządzenia samodzielnie. Otwieranie lub zdejmowanie pokryw, może narażać użytkownika na niebezpieczne napięcia lub inne niebezpieczeństwa. Przed wysłaniem urządzenia do naprawy należy skontaktować się z firmą Optoma.
- Oznaczenia dotyczące bezpieczeństwa znajdują się na obudowie projektora.
- Urządzenie może naprawiać wyłącznie autoryzowany personel serwisu.
- Należy stosować wyłącznie dodatki/akcesoria zalecane przez producenta.
- Nie wolno zaglądać w obiektyw projektora w czasie jego pracy. Jasne światło może spowodować obrażenia oczu.
- Ten projektor może automatycznie wykrywać cykl żywotności źródła światła.



- Po wyłączeniu projektora, a przed odłączeniem zasilania należy sprawdzić, czy został zakończony cykl chłodzenia. Należy poczekać 90 sekund na ochłodzenie projektora.
- Przed czyszczeniem produktu wyłączyć urządzenie i odłączyć wtyczkę zasilania z gniazda zasilania prądem zmiennym.
- Do czyszczenia obudowy wyświetlacza należy stosować miękką, suchą szmatkę zwilżoną w łagodnym detergencie. Nie wolno stosować do czyszczenia środków czyszczących o własnościach ściernych, wosków lub rozpuszczalników.
- Jeśli produkt nie będzie używany przez dłuższy czas należy odłączyć go od gniazda prądu przemiennego.
- Nie wolno ustawiać projektora w miejscach, w których może być narażony na drgania lub uderzenia.
- Nie wolno dotykać obiektywu gołymi rękoma.
- Przed przechowywaniem należy usunąć baterię/baterie z pilota. Jeżeli bateria/baterie pozostaną w pilocie przez dłuższy czas, mogą zacząć wyciekać.
- Nie wolno używać lub przechowywać projektora w miejscach, w których może być obecny dym z paliwa lub papierosów, ponieważ będzie mieć on negatywny wpływ na działanie projektora.
- Należy przestrzegać prawidłowej orientacji montażu projektora ponieważ instalacja niestandardowa może wpłynąć na działanie projektora.
- Zastosuj listwę zasilającą i/lub zabezpieczenie przed udarami. Ponieważ przerwy w zasilaniu oraz spadki napięcia mogą spowodować ZNISZCZENIE urządzeń.

## Informacje na temat bezpieczeństwa promieniowania laserowego

- Ten produkt jest sklasyfikowany jako PRODUKT LASEROWY KLASY 1 - 2 GRUPA ZAGROŻENIA IEC60825-1:2014 i jest także zgodny z 21 CFR 1040.10 oraz 1040.11, jako 2 Grupa zagrożenia, LIP (Projektor laserowy), zgodnie z definicją w IEC 62471-5:Ed.1.0. W celu uzyskania dalszych informacji, patrz Uwaga dotycząca lasera Nr 57 z 8 maja, 2019 roku.

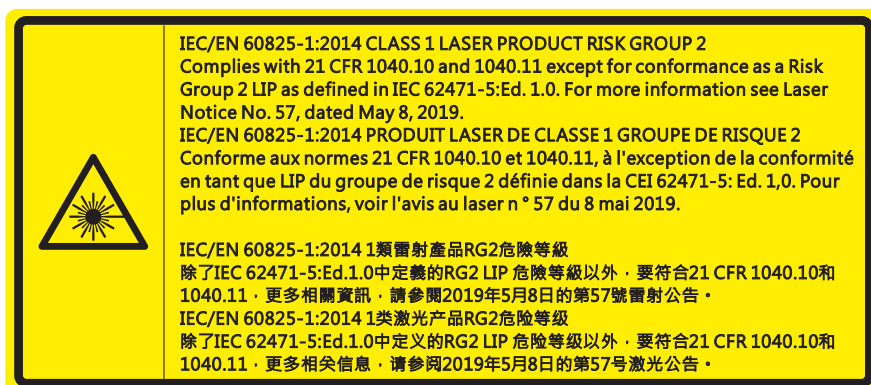

- Jak przy każdym jasnym źródle, nie należy patrzeć bezpośrednio w wiązkę, RG2 IEC 62471-5:2015.
- Ten projektor to produkt laserowy klasy 1 IEC/EN 60825-1:2014 i 2 grupy zagrożenia z wymaganiami IEC 62471-5:2015.
- Dodatkowe instrukcje dotyczące nadzoru nad dziećmi, zakaz patrzenia w wiązkę promienia i nie używanie urządzeń optycznych.
- Należy pilnować dzieci i nigdy nie należy pozwalać dzieciom na kierowanie wzroku w wiązkę promieni projektora z jakiegokolwiek odległości od projektora.
- Należy uważać podczas używania pilota, przy uruchamiania projektora, gdy użytkownik znajduje się z przodu obiektywu projekcji.
- Należy unikać używania w zakresie wiązki promienia urządzeń optycznych, takich jak lornetki lub teleskopy.

- Po włączeniu projektora, należy się upewnić, że nikt znajdujący się w pobliżu miejsca projekcji, nie kieruje wzroku w obiektyw.
- Na drodze promienia świetlnego projektora nie wolno umieszczać żadnych przedmiotów (szkieł powiększających itp.). Wiązka światła emitowana z obiektywu jest rozległa, dlatego też wszelkie nieregularne przedmioty, mogące przekierować wiązkę, mogą być przyczyną nieprzewidzianych zagrożeń, takich jak pożar lub obrażenia oczu.
- Wszelkie operacje lub regulacje wykonane bez określonych instrukcji w podręczniku użytkownika, stwarzają zagrożenie narażeniem na niebezpieczne oddziaływanie promieni lasera.
- Projektora nie należy otwierać lub demontować, ponieważ stwarza to zagrożenie narażeniem na niebezpieczne oddziaływanie promieni lasera.
- Nie należy kierować wzroku w wiązkę lasera, gdy projektor jest włączony. Jasne światło może spowodować trwałe uszkodzenie oczu.

Niestosowanie się do procedur kontrolnych, regulacyjnych i dotyczących obsługi może doprowadzić do urazów poprzez wystawianie się na działanie promieniowania laserowego.

## Prawem autorskim

Niniejsza publikacja, włączając w to wszystkie fotografie, ilustracje i oprogramowanie chroniona jest międzynarodowym prawem autorskim, a wszystkie prawa są zastrzeżone. Ani niniejsza instrukcja, ani żadna jej zawartość nie mogą być reprodukowane bez pisemnej zgody autora.

© Prawem autorskim 2021

## Wyłączenie odpowiedzialności

Informacje zawarte w niniejszym dokumencie mogą zostać zmienione bez powiadomienia. Producent nie udziela żadnych zapewnień ani gwarancji w odniesieniu do zawartej tu treści i szczególnie wyłącza wszelkie dorozumiane gwarancje przydatności do sprzedaży lub do zastosowania w jakimkolwiek konkretnym celu. Producent zastrzega sobie prawo rewizji publikacji i wykonywania od czasu do czasu zmian zawartości bez obowiązku producenta do powiadamiania kogokolwiek o takich rewizjach lub zmianach.

## Rozpoznanie znaków towarowych

Kensington jest zastrzeżonym w USA znakiem towarowym ACCO Brand Corporation z rejestracją i oczekiwaniem na rejestrację w innych krajach na świecie.

HDMI, logo HDMI i High-Definition Multimedia Interface, to znaki towarowe lub zastrzeżone znaki towarowe HDMI Licensing LLC w USA lub innych krajach.

DLP®, DLP Link i logo DLP to zastrzeżone znaki towarowe Texas Instruments, a BrilliantColor™ to znak towarowy Texas Instruments.

Wszystkie pozostałe nazwy produktów użyte w niniejszym podręczniku są własnością ich odpowiednich właścicieli i są powszechnie znane.

## FCC

To urządzenie zostało poddane testom, które wykazały, że spełnia ograniczenia dla urządzeń cyfrowych klasy B, zgodnie z częścią 15 przepisów FCC. Ograniczenia te określono w celu zapewnienia stosownego zabezpieczenia przed szkodliwymi zakłóceniami w instalacjach domowych. To urządzenie generuje, wykorzystuje i może wypromieniowywać energię o częstotliwości radiowej oraz, jeśli nie zostanie zainstalowane i nie będzie używane zgodnie z instrukcjami, może powodować szkodliwe zakłócenia komunikacji radiowej.

Nie ma jednak żadnych gwarancji, że zakłócenia nie wystąpią w danej instalacji. Jeżeli urządzenie to powoduje uciążliwe zakłócenia odbioru radia i telewizji, co można sprawdzić poprzez włączenie i wyłączenie sprzętu, użytkownik może podjąć próbę usunięcia zakłóceń poprzez jeden lub więcej następujących środków:

- Zmiana kierunku lub położenia anteny odbiorczej.
- Zwiększenie odstępów pomiędzy urządzeniem i odbiornikiem.
- Podłączenie urządzenia do gniazda zasilanego z innego obwodu niż odbiornik.
- Kontakt z dostawcą lub doświadczonym technikiem RTV w celu uzyskania pomocy.

### Uwaga: Kable ekranowane

W celu utrzymania zgodności z przepisami FCC, wszystkie połączenia z innymi urządzeniami komputerowymi muszą być wykonane z wykorzystaniem kabli ekranowanych.

### Przeestroga

Zmiany lub modyfikacje wykonane bez wyraźnej zgody producenta, mogą spowodować pozbawienie użytkownika prawa do używania tego komputera przez Federal Communications Commission (Federalna Komisja ds. Komunikacji).

## Warunki działania

To urządzenie jest zgodne z częścią 15 zasad FCC. Jego działanie podlega następującym dwóm warunkom:

1. To urządzenie nie może powodować szkodliwych zakłóceń oraz
2. To urządzenie musi akceptować wszystkie odbierane zakłócenia, włącznie z zakłóceniami, które mogą powodować nieoczekiwane działanie.

## Uwaga: Użytkownicy z Kanady

To urządzenie cyfrowe klasy B jest zgodne ze kanadyjskim standardem ICES-003.

Remarque à l'intention des utilisateurs canadiens

Cet appareil numérique de la classe B est conforme à la norme NMB-003 du Canada.

## Deklaracja zgodności dla krajów UE

- Dyrektywa EMC 2014/30/EU (włącznie z poprawkami)
- Dyrektywa niskonapięciowa 2014/35/EU
- RED 2014/53/UE (jeśli produkt ma funkcję RF)

## WEEE



### Instrukcje dotyczące usuwania

Tego urządzenia elektronicznego po zużyciu nie należy wyrzucać do śmieci. Aby zminimalizować zanieczyszczenie i zapewnić możliwie największe zabezpieczenie środowiska naturalnego, urządzenie to należy poddać recyklingowi.

## Czyszczenie obiektywu

- Przed czyszczeniem obiektywu należy sprawdzić, czy projektor został wyłączony i odłączyć przewód zasilający oraz poczekać na całkowite ochłodzenie projektora.
- Do usunięcia kurzu należy użyć pojemnik ze sprężonym powietrzem.

Do czyszczenia obiektywu należy użyć specjalną szmatkę i delikatnie wytrzeć nią obiektyw. Nie należy dotykać obiektywu palcami.

- Do czyszczenia obiektywu nie należy używać detergentów alkalicznych/kwasowych lub lotnych rozpuszczalników, takich jak alkohol. Uszkodzenie obiektywu podczas czyszczenia nie jest objęte gwarancją.



Ostrzeżenie: Nie należy używać do usuwania kurzu lub brudu z obiektywu, aerozoli zawierających łatwopalny gaz. Wysoka temperatura wewnątrz projektora, może spowodować pożar.



Ostrzeżenie: Obiektywu nie należy czyścić podczas nagrzewania projektora ponieważ może to spowodować oderwanie folii z powierzchni obiektywu.



Ostrzeżenie: Obiektywu nie należy wycierać lub uderzać twardymi obiektami.

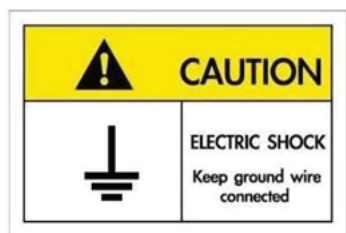

Aby uniknąć porażenia prądem elektrycznym, to urządzenie i jego urządzenia peryferyjne muszą być prawidłowo uziemione.

# WPROWADZENIE

Dziękujemy za zakupienie projektora laserowego Optoma. W celu uzyskania pełnej listy funkcji należy odwiedzić stronę produktu na naszej stronie internetowej, gdzie można znaleźć także dodatkowe informacje i dokumentację, taką jak FAQ.

## Omówienie zawartości opakowania

Ostrożnie rozpakuj i sprawdź, czy masz wszystkie akcesoria wymienione poniżej w liście akcesoriów standardowych. Niektóre z pozycji akcesoriów opcjonalnych mogą być niedostępne zależnie od modelu, specyfikacji oraz regionu zakupu. Prosimy sprawdzić w miejscu zakupu. Niektóre akcesoria mogą być różne w różnych regionach.

Karta gwarancyjna dostarczana jest tylko w określonych regionach. Szczegółowe informacje można uzyskać u sprzedawcy.

## Akcesoria standardowe

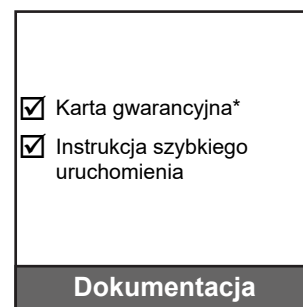
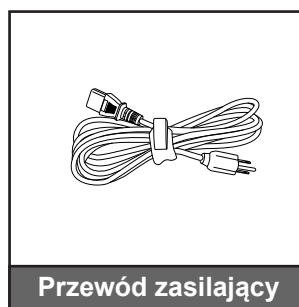
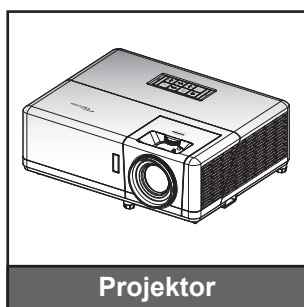

### Uwaga:

- *Pilot jest dostarczany z baterią.*
- *\* Informacje o gwarancji można uzyskać pod adresem [www.optoma.com](http://www.optoma.com).*
- *Akcesoria zależą od modelu, specyfikacji i regionu. Niektóre akcesoria opcjonalne mogą być dostępne do zakupu w wybranych regionach. Odwiedź naszą stronę internetową, aby sprawdzić dalsze, szczegółowe informacje o dostarczanych akcesoriach.*

# WPROWADZENIE

## Omówienie produktu

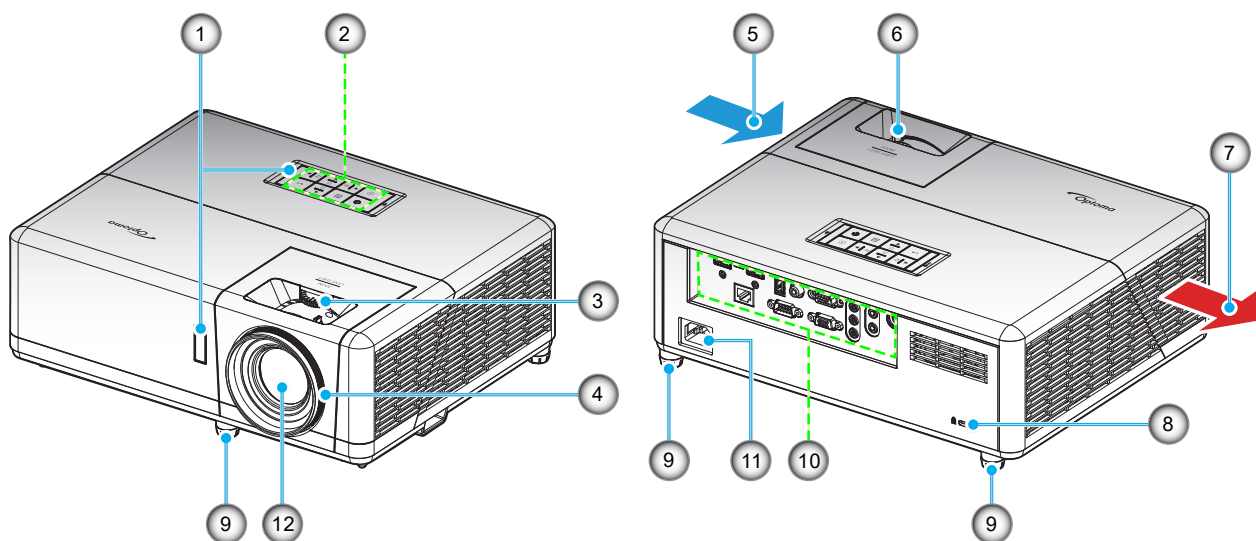

### Uwaga:

- Nie należy blokować wlotowych i wylotowych otworów wentylacyjnych projektora.
- W przypadku używania projektora w obudowanym miejscu należy pozostawić co najmniej 30 cm wolnej przestrzeni wokół wlotowych i wylotowych otworów wentylacyjnych.

Nr.	Element	Nr.	Element
1.	Odbiorniki podczerwieni	7.	Otwory wentylacyjne (wylotowe)
2.	Blok przycisków	8.	Gniazdo blokady Kensington™
3.	Pokrętko przesunięcia obiektywu	9.	Nóżki regulacji nachylenia
4.	Pierścień regulacji ostrości	10.	Wejście/Wyjście
5.	Otwory wentylacyjne (wlotowe)	11.	Gniazdo zasilania
6.	Dźwignia Powiększ	12.	Obiektyw

# WPROWADZENIE

## Połączenie

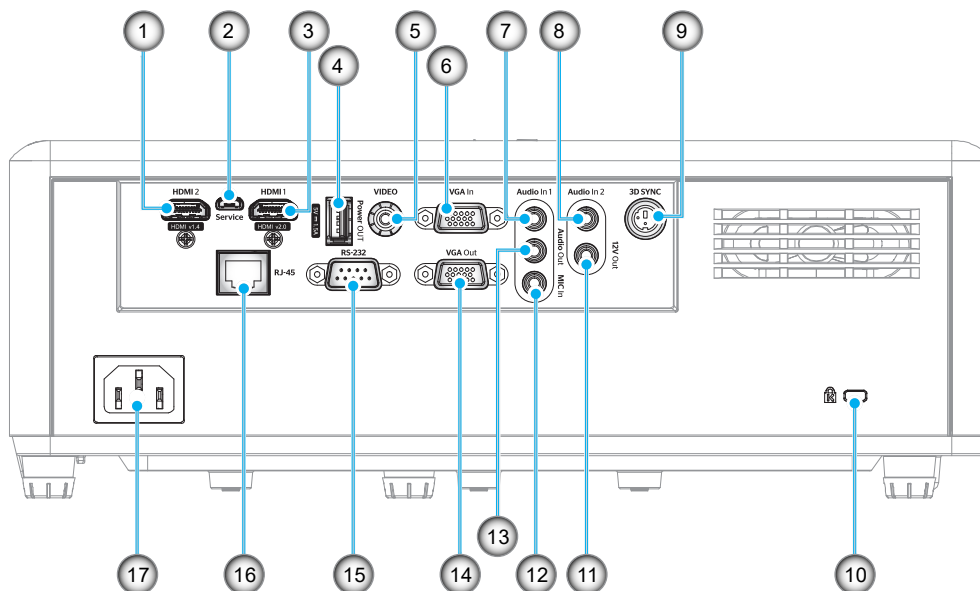

Nr.	Element	Nr.	Element
1.	Złącze HDMI 2	10.	Gniazdo blokady Kensington™
2.	Złącze micro USB	11.	Złącze wyjścia 12 V
3.	Złącze HDMI 1	12.	Złącze wejścia MIC
4.	Złącze USB Power Out (5V=1,5A)	13.	Złącze wyjścia audio
5.	Złącze wideo	14.	Złącze wyjścia VGA
6.	Złącze wejścia VGA	15.	Złącze RS-232
7.	Złącze Wejście audio 1	16.	Złącze RJ-45
8.	Złącze Wejście audio 2	17.	Gniazdo zasilania
9.	Złącze synchronizacji 3D		

# WPROWADZENIE

## Blok przycisków

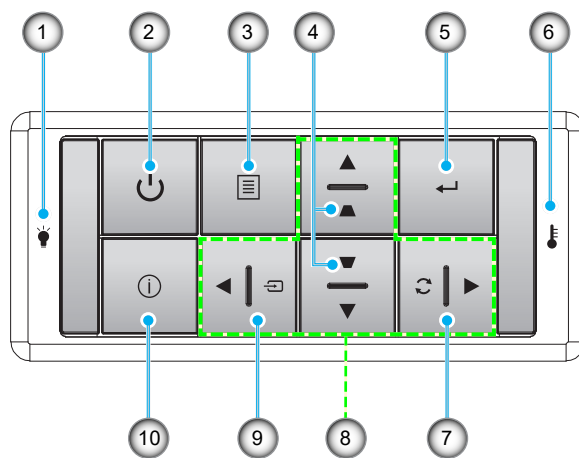

Nr.	Element	Nr.	Element
1.	Dioda LED lampy	6.	Dioda LED temperatury
2.	Przycisk zasilania/dioda LED zasilania	7.	Re-Sync
3.	Menu	8.	Cztery kierunkowe przyciski wyboru
4.	Korekcja trapezu	9.	Źródło
5.	Wprowadź	10.	Informacje



# WPROWADZENIE

## Pilot 1

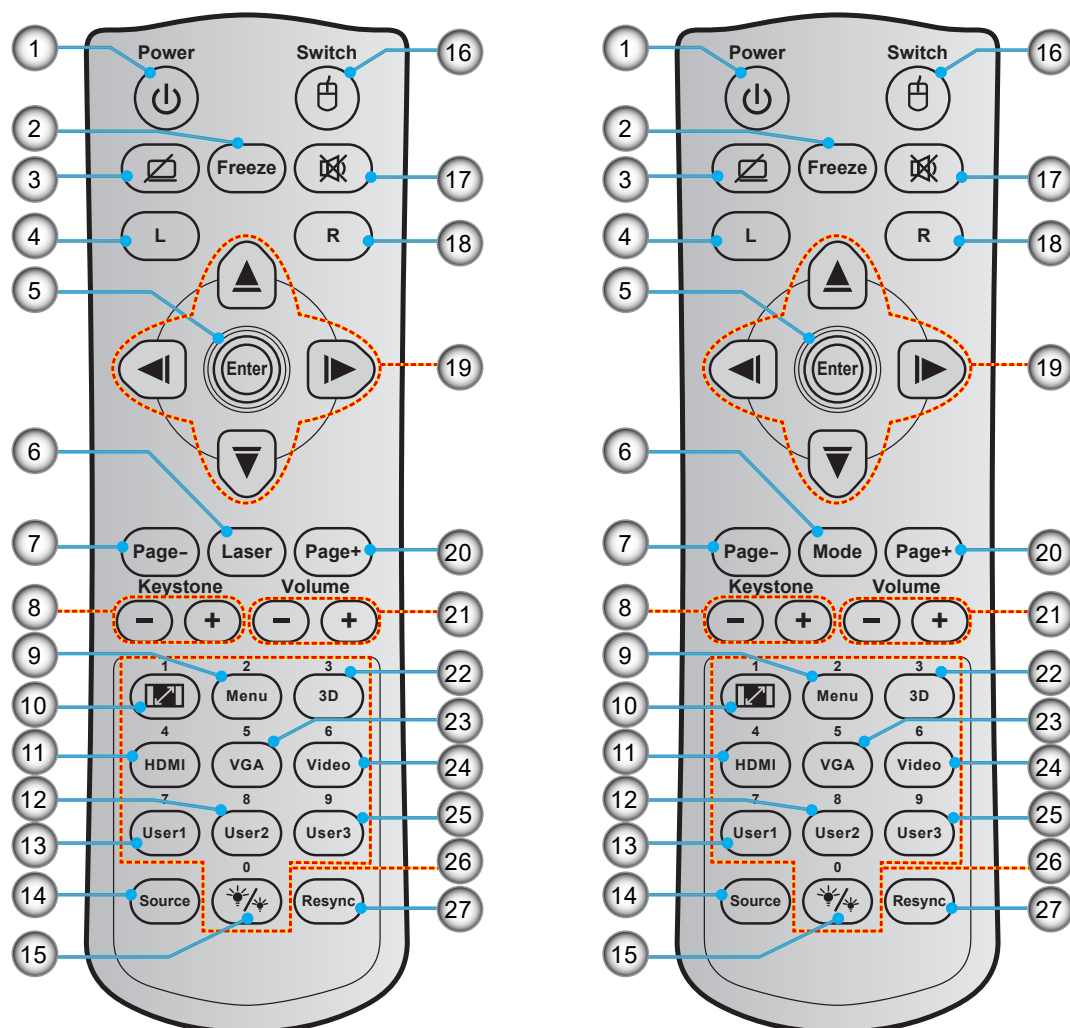

Nr.	Element
1.	Zasilanie Wł/Wył
2.	Zatrzymaj
3.	Wyświetl pusty/wyciszenie audio
4.	Kliknięcie lewym przyciskiem myszy
5.	Wprowadź
6.	Laserowy Tryb
7.	Strona -
8.	Trapez -/+
9.	Menu
10.	Proporcje obrazu
11.	HDMI
12.	Użytkownik 2 (przypisywany)
13.	Użytkownik 1 (przypisywany)

Nr.	Element
14.	Źródło
15.	Tryb jasności
16.	Wł/Wył myszy
17.	Wyciszenie
18.	Kliknięcie prawym przyciskiem myszy
19.	Cztery kierunkowe przyciski wyboru
20.	Strona +
21.	Głośność -/+
22.	Wł/Wył menu 3D
23.	VGA
24.	Wideo (nieobsługiwane)
25.	Użytkownik 3 (przypisywany)
26.	Klawiatura numeryczna (0-9)
27.	Ponowna synchronizacja

### Uwaga:

- Rzeczywisty wygląd pilota zależy od regionu.
- Niektóre przyciski nie mają przypisanej funkcji dla modeli, które nie obsługują tych funkcji.

# WPROWADZENIE

## Pilot 2

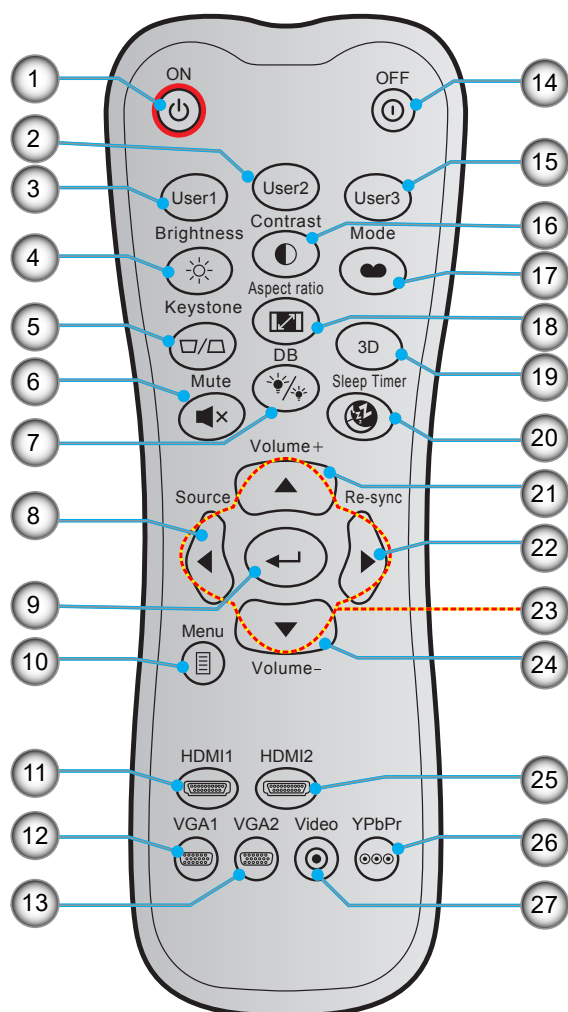

Nr.	Element	Nr.	Element
1.	Włączenie zasilania	15.	Użytkownik 3 (przypisywany)
2.	Użytkownik 2 (przypisywany)	16.	Kontrast
3.	Użytkownik 1 (przypisywany)	17.	Tryb wyświetlania
4.	Jasność	18.	Proporcje obrazu
5.	Trapez	19.	Wł/Wył menu 3D
6.	Wyciszenie	20.	Wyłącznik czasowy
7.	DB (Dynamic Black)	21.	Głośność +
8.	Źródło	22.	Re-Sync
9.	Wprowadź	23.	Cztery kierunkowe przyciski wyboru
10.	Menu	24.	Głośność -
11.	HDMI1	25.	HDMI2
12.	VGA1	26.	YPbPr (nieobsługiwane)
13.	VGA2 (nieobsługiwane)	27.	Wideo (nieobsługiwane)
14.	Wyłącz		

### Uwaga:

- Rzeczywisty wygląd pilota zależy od regionu.
- Niektóre przyciski nie mają przypisanej funkcji dla modeli, które nie obsługują tych funkcji.

# USTAWIENIE I INSTALACJA

## Instalacja projektora

Projektor dostosowany jest do zamontowania w jednym z czterech możliwych położeń.

Wybierz miejsca lokalizacji zależy od układu pomieszczenia lub preferencji osobistych. Należy przy tym uwzględnić rozmiar i kształt ekranu, lokalizację odpowiednich gniazd zasilania i odległość między projektorem a pozostałymi urządzeniami.

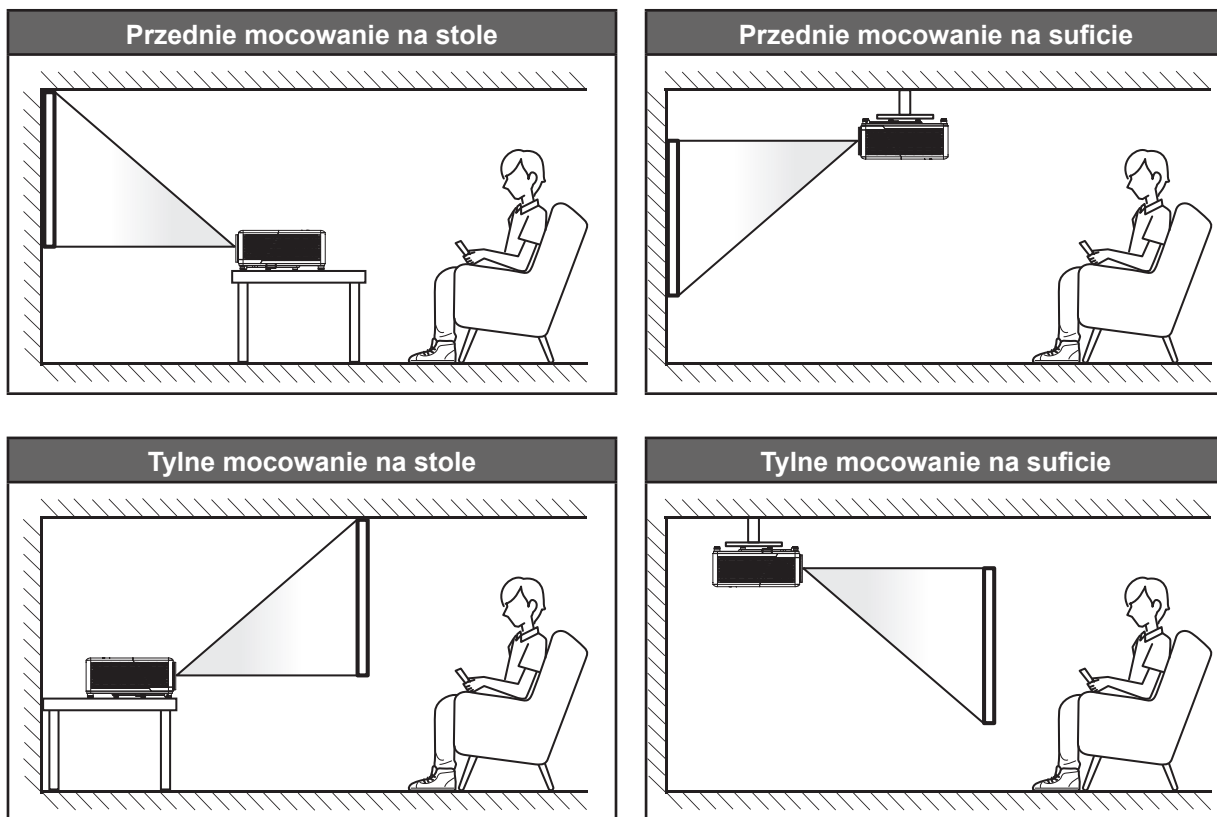

Projektor powinien być umieszczony płasko na powierzchni i pod kątem 90 stopni/prostopadłe do ekranu.

- Określanie położenia projektora w zależności od rozmiaru ekranu, patrz tabela odległości na stronie 58.
- Określanie rozmiaru ekranu dla danej odległości, patrz tabela odległości na stronie 58.

**Uwaga:** Im dalej od ekran umieszczony jest projektor, tym bardziej zwiększa się wyświetlany obraz i proporcjonalnie rośnie przesunięcie pionowe.

# USTAWIENIE I INSTALACJA

## Uwagi na temat instalacji projektora

- Dowolna orientacja w zakresie 360°

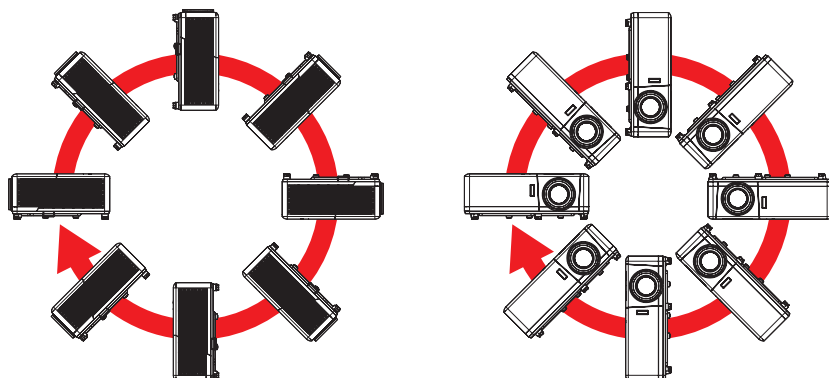

- Należy pozostawić co najmniej 30 cm wolnej przestrzeni wokół wylotowych otworów wentylacyjnych.

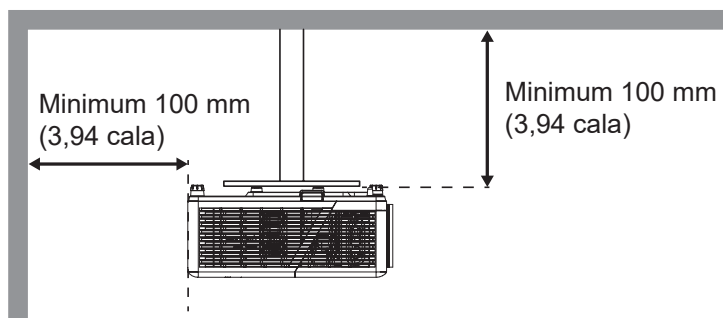
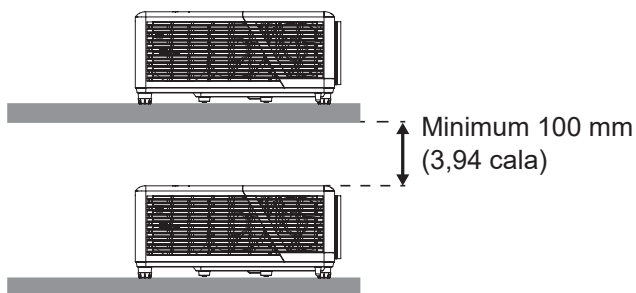
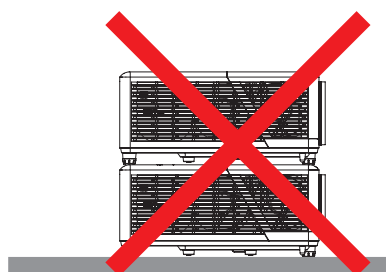
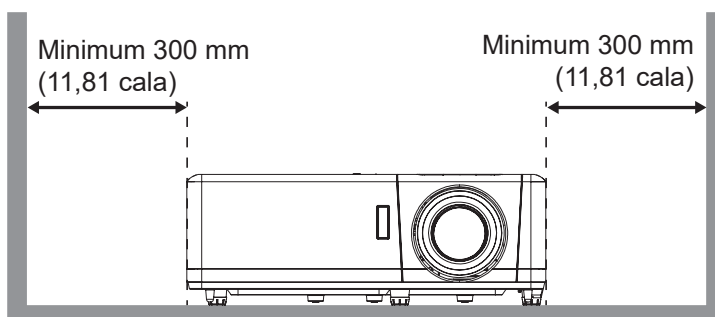
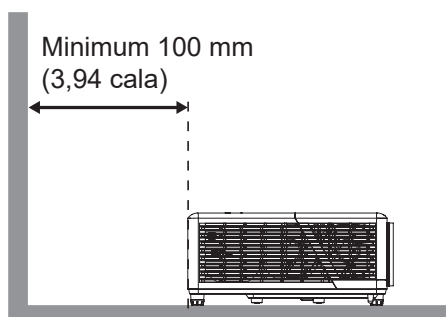

- Należy zadbać o to, aby wlotowe otwory wentylacyjne nie przetwarzały gorącego powietrza z otworów wylotowych.
- W przypadku używania projektora w obudowanym miejscu należy upewnić się, że temperatura powietrza w obudowie po włączeniu projektora nie przekracza temperatury roboczej oraz że wlotowe i wylotowe otwory wentylacyjne nie są niczym przesłonięte.
- Wszelkie używane obudowy powinny przejść poświadczoną ocenę termiczną w celu zagwarantowania, że projektor nie będzie przetwarzał powietrza wylotowego, ponieważ mogłoby to doprowadzić do wyłączania urządzenia nawet wtedy, gdy temperatura w obudowie nie wykraczałaby poza akceptowalny zakres temperatury roboczej.

# USTAWIENIE I INSTALACJA

## Podłączanie źródeł sygnału do projektora

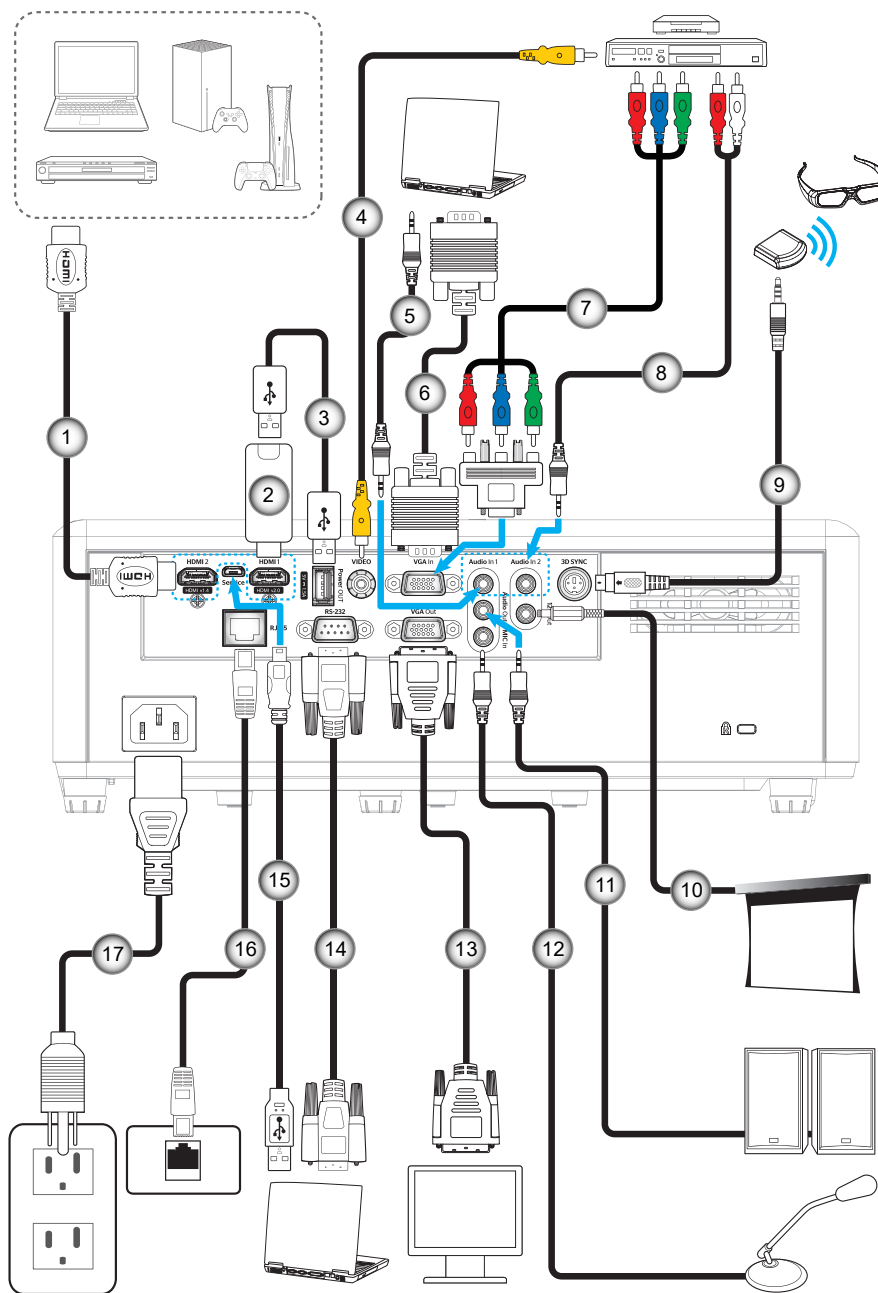

Nr.	Element	Nr.	Element
1.	Kabel HDMI	10.	Gniazdo prądu stałego 12V
2.	Klucz HDMI	11.	Kabel wyjścia audio
3.	Kabel zasilania USB	12.	Kabel mikrofonu
4.	Kabel wideo	13.	Kabel wyjścia VGA
5.	Kabel wejścia audio	14.	Kabel RS232
6.	Kabel wejścia VGA	15.	Kabel USB
7.	Kabel Component RCA	16.	Kabel RJ-45
8.	Kabel wejścia audio	17.	Przewód zasilający
9.	Kabel nadajnika 3D		

**Uwaga:** Aby zapewnić najlepszą jakość obrazu oraz, aby uniknąć błędów połączeń w odległości do 5 metrów zalecamy używanie wysokiej szybkości lub certyfikowanych kabli HDMI klasy Premium.

# USTAWIENIE I INSTALACJA

## Regulacja projektowanego obrazu

### Wysokość obrazu

Projektor jest wyposażony w nóżki podnoszenia, do regulacji wysokości obrazu.

1. Zlokalizuj pod projektorem nóżkę regulacji do ustawienia.
2. Obróć regulowaną stopkę zgodnie lub przeciwnie do kierunku ruchu wskazówek zegara, w celu podwyższenia lub obniżenia projektora.

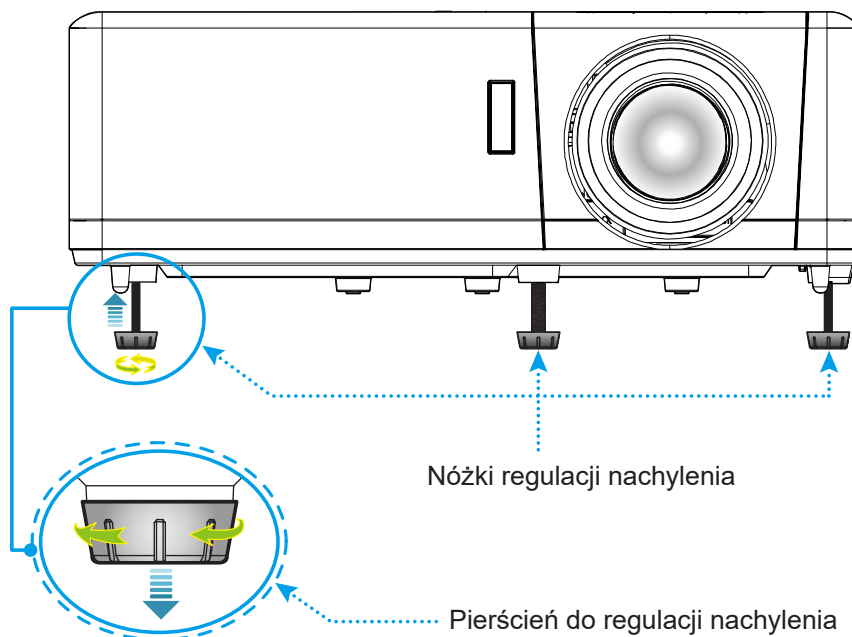

### Powiększenie, przesunięcie obiektywu i ostrość

- W celu wyregulowania wielkości obrazu, obróć dźwignię powiększenia zgodnie lub przeciwnie do kierunku ruchu wskazówek zegara, w celu powiększenia lub zmniejszenia wielkości wyświetlanego obrazu.
- Aby dostosować położenie obrazu, obróć pokrętło przesunięcia obiektywu zgodnie z ruchem wskazówek zegara lub przeciwnie do niego w celu ustawienia położenia wyświetlanego obrazu w pionie.
- Aby wyregulować ostrość obrazu, należy obracać pierścień ostrości zgodnie z ruchem wskazówek zegara lub przeciwnie do niego, aż do uzyskania wyraźnego i czytelnego obrazu.

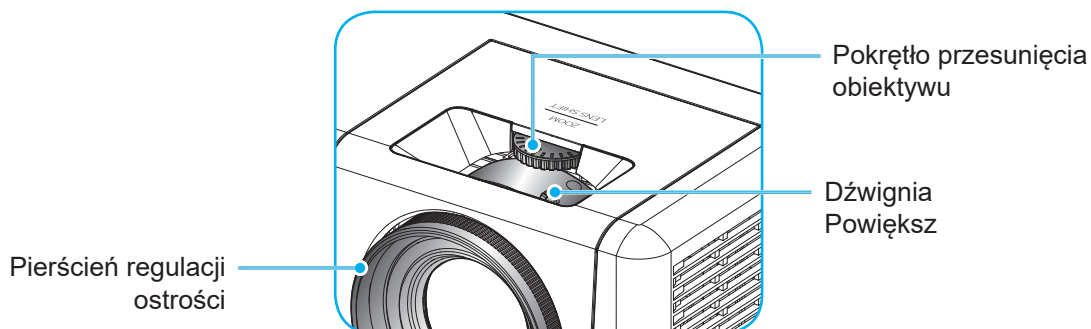

# USTAWIENIE I INSTALACJA

## Konfiguracja pilota

### Wkładanie / wymiana baterii

Dla pilota są dostarczane dwie baterie AAA.

1. Zdejmij pokrywę baterii z tyłu pilota.
2. Włóż baterie AAA do wnęki baterii, jak pokazano na ilustracji.
3. Załóż z powrotem pokrywę baterii na pilota.

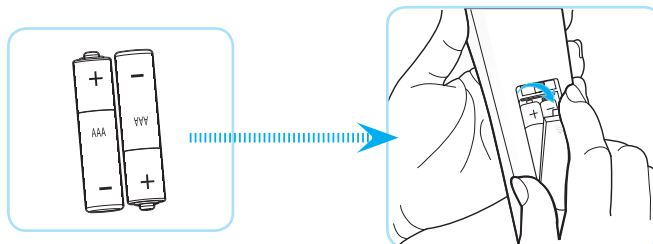

**Uwaga:** Baterie można wymieniać wyłącznie na takie same lub równoważne.

### PRZESTROGA

Nieprawidłowe używanie baterii, może spowodować chemiczny wyciek lub eksplozję. Należy się zastosować do instrukcji poniżej.

- Nie należy mieszać baterii różnych typów. Baterie różnych typów mają różne charakterystyki.
- Nie należy mieszać baterii starych i nowych. Mieszanie starych i nowych baterii, może skrócić żywotność nowych baterii lub spowodować chemiczny wyciek starych baterii.
- Baterie, po ich zużyciu, należy usunąć jak najszybciej. Wyciekające z baterii chemikalia, po zetknięciu się ze skórą, mogą spowodować wysypkę. Po odkryciu jakiegokolwiek chemicznego wycieku, należy go wytrzeć dokładnie szmatką.
- Dostarczone z tym produktem baterie mogą mieć krótszą od oczekiwanej żywotność, z powodu warunków przechowywania.
- Jeśli pilot nie będzie długo używany, należy wyjąć z niego baterie.
- Podczas usuwania baterii, należy się zastosować do prawa obowiązującego w danym regionie lub kraju.

# USTAWIENIE I INSTALACJA

## Zasięg skuteczny

Czujnik podczerwieni (IR) dla zdalnego sterowania znajduje się na górze i z przodu projektora. W celu zapewnienia prawidłowego funkcjonowania pamiętaj o trzymaniu pilota pod kątem w zakresie 60 stopni od linii prostopadłej do czujnika IR zdalnego sterowania projektora. Odległość między pilotem a czujnikiem nie powinna być większa niż 12 metrów (39,4 stopy).

- Upewnij się, że między pilotem a czujnikiem IR projektora nie ma przeszkód, które mogą zakłócać wiązkę podczerwieni.
- Upewnij się, że nadajnik podczerwieni pilota nie jest zakłócany przez bezpośrednio działające promienie słoneczne lub lampy fluorescencyjne.
- Trzymaj pilota w odległości większej niż 2 metry od lamp fluorescencyjnych albo może dojść do uszkodzenia pilota.
- Jeżeli pilot znajduje się w pobliżu falownikowych lamp fluorescencyjnych, może być od czasu do czasu nieskuteczny.
- Jeżeli pilot i projektor znajdują się w bardzo bliskiej odległości, pilot może być nieskuteczny.
- W przypadku skierowania na ekran, skuteczna odległość jest mniejsza niż 5 m od pilota do ekranu i odbicia wiązki IR do projektora. Jednak odległość skuteczna może różnić się zależnie od ekranu.

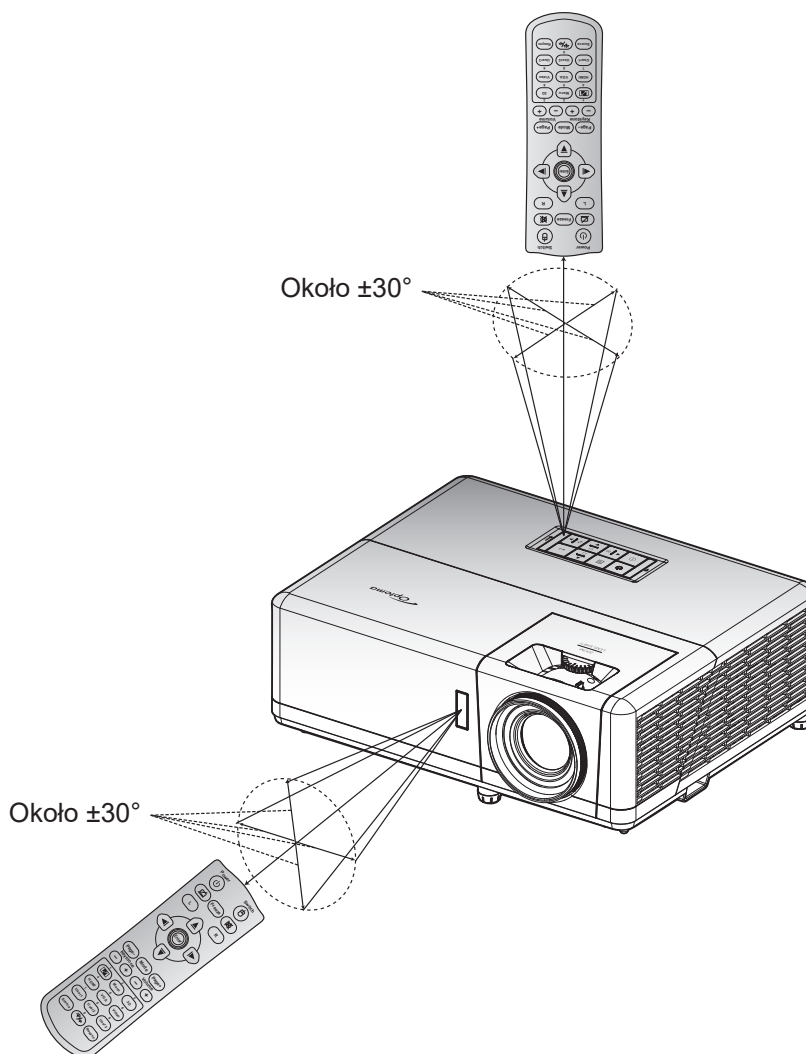



# KORZYSTANIE Z PROJEKTORA

## Włączenie/wyłączenie zasilania projektora

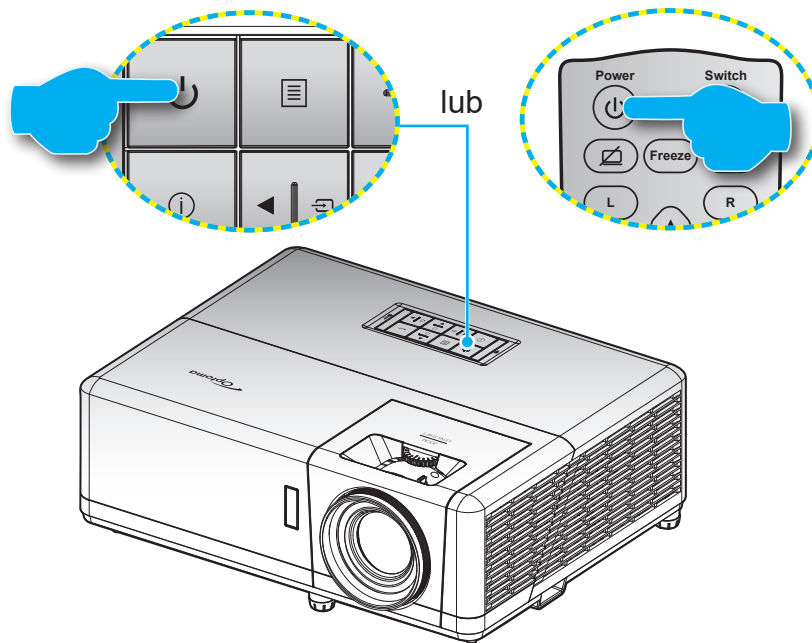

### Włączenie zasilania



1. Upewnij się, czy prawidłowo podłączony jest przewód zasilający i kabel sygnału/źródła. Po podłączeniu dioda LED zasilania zmieni kolor na czerwony.
2. Włącz projektor, naciskając przycisk  na klawiaturze projektora lub na pilocie.
3. Ekran początkowy wyświetli się po około 10 sekundach, a dioda LED zasilania będzie migać na niebiesko.

**Uwaga:** Podczas pierwszego włączenia projektora pojawi się zachęta do wyboru preferowanego języka, orientacji projekcji oraz innych ustawień.

### Wyłączenie zasilania

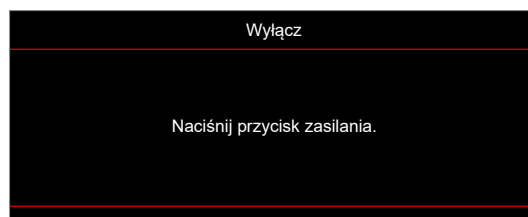
1. Wyłącz projektor, naciskając przycisk  na klawiaturze projektora lub na pilocie.
2. Wyświetlony zostanie następujący komunikat:



3. Naciśnij ponownie przycisk  w celu potwierdzenia, w przeciwnym razie po 15 sekundach komunikat zniknie samoistnie. Po drugim naciśnięciu przycisku , projektor zostanie wyłączony.
4. Wentylatory chłodzące kontynuują działanie przez około 10 sekund w celu wykonania cyklu chłodzenia, a dioda LED zasilania miga na niebiesko. Gdy dioda LED zasilania zacznie świecić stałym czerwonym światłem, oznacza to, że projektor przeszedł do trybu czuwania. Aby z powrotem włączyć projektor, należy poczekać na zakończenie przez projektor cyklu chłodzenia i przejście do trybu oczekiwania. Gdy urządzenie działa w trybie czuwania, wystarczy nacisnąć przycisk , aby ponownie uruchomić projektor.
5. Odłącz przewód zasilający od gniazda elektrycznego i od projektora.

**Uwaga:** Nie jest zalecane włączenie projektora natychmiast po wykonaniu procedury wyłączenia zasilania.

# USTAWIENIE I INSTALACJA

## Wybór źródła wejścia

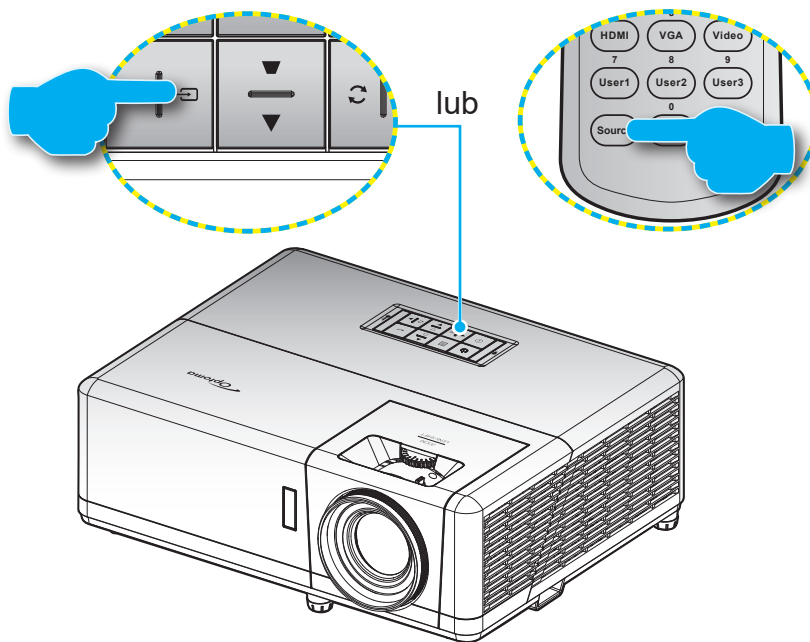

Włącz podłączone źródło sygnału do wyświetlania na ekranie, takie jak komputer, notebook, odtwarzacz wideo, itd. Projektor automatycznie wykryje źródło. Jeżeli podłączonych jest wiele źródeł, naciśnij przycisk  na klawiaturze projektora lub **Źródło** na pilocie, aby wybrać wymagane źródło sygnału wejściowego.



# USTAWIENIE I INSTALACJA

## Nawigacja i funkcje menu

Projektor posiada wielojęzyczne menu ekranowe (OSD), które umożliwia wykonanie regulacji i zmianę różnych ustawień. Projektor automatycznie wykryje źródło.

1. Aby otworzyć menu OSD, naciśnij przycisk  na klawiaturze projektora lub przycisk **Menu** na pilocie.
2. Po wyświetleniu OSD, użyj przycisków **▲▼** do wyboru dowolnego elementu w menu głównym. Podczas dokonywania wyboru na określonej stronie naciśnij przycisk **←** na klawiaturze projektora lub przycisk **Enter** na pilocie, aby przejść do podmenu.
3. Użyj przycisków **◀▶** do wyboru wymaganego elementu w podmenu, a następnie naciśnij przycisk **←** lub **Enter**, aby wyświetlić dalsze ustawienia. Wyreguluj ustawienia używając przycisków **◀▶**.
4. Wybierz następny element do regulacji w podmenu i wyreguluj w sposób opisany powyżej.
5. Naciśnij przycisk **←** lub **Enter** w celu potwierdzenia; na ekranie ponownie wyświetlone zostanie menu główne.
6. Aby wyjść, naciśnij ponownie przycisk  lub **Menu**. Menu OSD zostanie zamknięte, a projektor automatycznie zapisze nowe ustawienia.

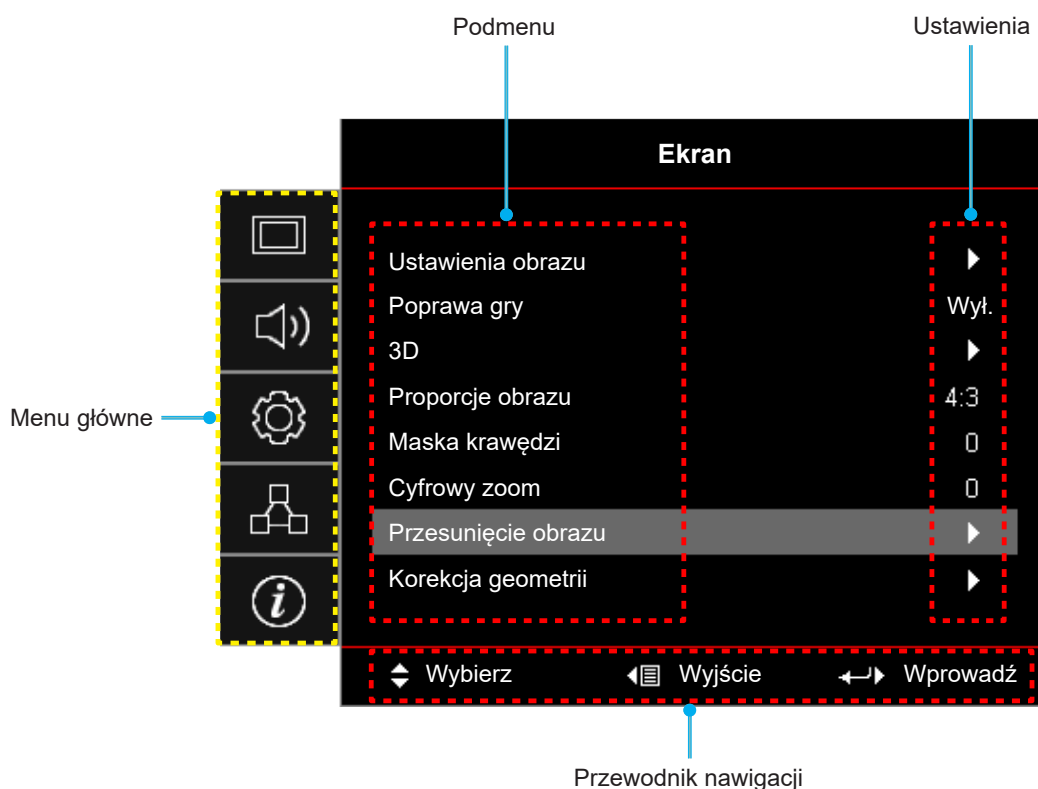

# USTAWIENIE I INSTALACJA

## Struktura menu ekranowego



**Uwaga:** Drzewo menu OSD i funkcje zależą od modelu i regionu. W celu poprawienia jakości działania produktu, firma Optoma zastrzega sobie prawo do dodawania lub usuwania elementów, bez powiadomienia.

Menu główne	Podmenu	Podmenu 2	Podmenu 3	Podmenu 4	Wartości		
Ekran	Ustawienia obrazu	Tryb wyświetlania			Prezentacja		
					Jasny		
					HDR		
					HLG		
					Kino		
					Gra		
					Referencyjny		
					DICOM SIM.		
					Użytkownika		
					3D		
		Kolor ściany					Wył. [Domyślne]
							Tablica
							Jasny Żółty
							Jasny Zielony
							Jasny Niebieski
							Różowy
		Zakres dynamiczny		HDR/HLG			Wył.
							Auto [Domyślne]
			Tryb obrazu HDR				Jasny
						Film	
							Szczegół
		Jasność					-50 ~ 50
		Kontrast					-50 ~ 50
		Ostrość					1 ~ 15
		Kolor					-50 ~ 50
		Odcień					-50 ~ 50
		Gamma			Film		
					Wideo		
					Grafika		
					Standardowy(2.2)		
					1.8		
					2.0		
			2.4				
			2.6				
			HDR				
			3D				
		Tablica					
			DICOM SIM.				

# USTAWIENIE I INSTALACJA

Menu główne	Podmenu	Podmenu 2	Podmenu 3	Podmenu 4	Wartości	
Ekran	Ustawienia obrazu	Ustawienia kolorów	BrilliantColor™		1 ~ 10	
			Temp. koloru		Ciepłe	
					Standardowy	
					Zimne	
					Zimne	
			Dopasowanie kolorów	Kolor		Czerwony [Domyślne]
						Zielony
						Niebieski
						Cyjan
						Żółty
						Magenta
					Biały(*)	
					Odcień / R(*)	-50 ~ 50 [Domyślne: 0]
					Nasycenie / G(*)	-50 ~ 50 [Domyślne: 0]
					Wzmocnienie / B(*)	-50 ~ 50 [Domyślne: 0]
				Resetuj	Anuluj [Domyślne]	
					Tak	
				Wyjście		
			Wzmocn./odchyl. RGB	Wzm. czerw.	-50 ~ 50	
				Wzm. zielon.	-50 ~ 50	
				Wzm. niebies.	-50 ~ 50	
				Odchyl. czerw.	-50 ~ 50	
				Odchyl. zielon.	-50 ~ 50	
				Odchyl. niebies.	-50 ~ 50	
				Resetuj	Anuluj [Domyślne]	
					Tak	
				Wyjście		
			Przestrzeń kolorów [Wejście inne niż HDMI]		Auto [Domyślne]	
					RGB	
					YUV	
			Przestrzeń kolorów [Wejście HDMI]		Auto [Domyślne]	
					RGB(0~255)	
					RGB(16~235)	
					YUV	
				Poziom bieli	0 ~ 31	
				Poziom czerni	-5 ~ 5	
			IRE		0	
					7,5	
			Sygnał	Automat.	Wył.	
					Wł. [Domyślne]	
Częstotliwość	-10 ~ 10 (w zależności od sygnału) [Domyślne: 0]					
	Faza	0 ~ 31 (w zależności od sygnału) [Domyślne: 0]				

# USTAWIENIE I INSTALACJA

Menu główne	Podmenu	Podmenu 2	Podmenu 3	Podmenu 4	Wartości	
Ekran	Ustawienia obrazu	Sygnał	Pozycja poziom		-5 ~ 5 (w zależności od sygnału) [Domyślne: 0]	
			Pozycja pion		-5 ~ 5 (w zależności od sygnału) [Domyślne: 0]	
		Tryb jasności			DynamicBlack	
					Eko.	
					Stała moc (Zasilanie = 100%/ 95%/ 90%/ 85%/ 80%/ 75%/ 70%/ 65%/ 60%/ 55%/ 50%)	
					Stała luminancja (Zasilanie = 85%/80%/ 75%/70%)	
		Resetuj				
	Poprawa gry					Wył. [Domyślne]
						Wł.
	3D	Tryb 3D				Wył.
						Wł. [Domyślne]
		Tech. 3D				DLP-Link [Domyślne]
						Synchronizacja 3D
		3D -> 2D				3D [Domyślne]
						L
						R
		Format 3D				Auto [Domyślne]
						Tryb SBS
						Góra-dół
						Sekwencyjne klatk.
						Pakowanie klatek
		Odwrócona synch. 3D				Wł.
						Wył. [Domyślne]
	Resetuj				Anuluj	
					Tak	
	Proporcje obrazu					4:3
						16:9
						LBX
						Natywne
						Auto
	Maska krawędzi					0 ~ 10 [Domyślne: 0]
	Cyfrowy zoom					-5 ~ 25 [Domyślne: 0]
	Przesunięcie obrazu	H 				-100 ~ 100 [Domyślne: 0]
		V 				-100 ~ 100 [Domyślne: 0]
	Korekcja geometrii	Cztery rogi				
		Correzione O				LT:-30 ~ 30 ST:-15~15 [Domyślne: 0]
		Correzione V				LT:-30 ~ 30 ST:-15~15 [Domyślne: 0]
		Autom. keystone				Wył.
						Wł. [Domyślne]

# USTAWIENIE I INSTALACJA

Menu główne	Podmenu	Podmenu 2	Podmenu 3	Podmenu 4	Wartości		
Audio	Wyciszenie				Wył. [Domyślne]		
					Wł.		
	Głośność					0 ~ 10 [Domyślne: 5]	
		Wejście audio	HDMI1			Domyślne [Domyślne]	
					Audio 1		
					Audio 2		
					Mikrofon		
	HDMI2					Domyślne [Domyślne]	
						Audio 1	
						Audio 2	
						Mikrofon	
	VGA					Audio 1 [Domyślne]	
						Audio 2	
						Mikrofon	
						Audio 1	
	Wideo				Audio 2 [Domyślne]		
				Mikrofon			
KONFIGURACJA	Projekcja				Przód  [Domyślne]		
					Rear 		
					Sufit-góra 		
					Tył-góra 		
	Ustawienia zasilania	Bezpośrednie włączanie				Wył. [Domyślne]	
						Wł.	
		Włącz. przy sygnale					Wył. [Domyślne]
							Wł.
		Automatyczne wyłączenie zasilania (min.)					0 ~ 180 (przyrosty 5 min) [Domyślne: 20]
			Wyłącznik czasowy (min.)				0 ~ 990 (przyrosty 30 min) [Domyślne: 0]
				Zawsze wł.			Nie [Domyślne]
							Tak
	Tryb zasilania (czuwanie)					Aktywny	
						Eko. [Domyślne]	
	Zasilanie USB					Wył. [Domyślne]	
						Wł.	
	Zabezpieczenia	Zabezpieczenia				Wył.	
						Wł.	
		Timer zabezpieczeń		Miesiąc			
				Dzień			
			Godzina				
Zmień hasło					[Domyślne: 1234]		

# USTAWIENIE I INSTALACJA

Menu główne	Podmenu	Podmenu 2	Podmenu 3	Podmenu 4	Wartości	
KONFIGURACJA	Ustawienia HDMI Link	HDMI Link			Wył. [Domyślne]	
					Wł.	
		Zawiera TV			Nie [Domyślne]	
					Tak	
		Włącz Link			Wzajemny [Domyślne]	
					PJ --> Urządzenie	
					Urządzenie --> PJ	
		Wyłącz Link			Wył. [Domyślne]	
				Wł.		
	Wzorzec testowy				Siatka zielona	
					Siatka magenta	
					Siatka biała	
					Biały	
					Wył.	
	Ustawienia zdalne [zależy od pilota]	Funkcje IR				Wł. [Domyślne]
						Wył.
		F1				Wzorzec testowy
						Jasność
						Kontrast
						Wyłącznik czasowy
						Dopasowanie kolorów
						Temp. koloru
						Gamma
						Projekcja
		F2				Wzorzec testowy
						Jasność
						Kontrast
						Wyłącznik czasowy
						Dopasowanie kolorów
						Temp. koloru
						Gamma
						Projekcja
		F3				Wzorzec testowy [Domyślne]
						Jasność
						Kontrast
						Wyłącznik czasowy
						Dopasowanie kolorów
						Temp. koloru
					Gamma	
					Projekcja	
	Wyzwalacz 12V				Wył.	
					Wł.	



# USTAWIENIE I INSTALACJA

Menu główne	Podmenu	Podmenu 2	Podmenu 3	Podmenu 4	Wartości		
KONFIGURACJA	Options	Język			English [Domyślne]		
					Deutsch		
					Français		
					Italiano		
					Español		
					Português		
					Polski		
					Nederlands		
					Svenska		
					Norsk/Dansk		
					Suomi		
					ελληνικά		
					繁體中文		
					簡體中文		
					日本語		
					한국어		
					Русский		
					Magyar		
					Čeština		
					عربي		
				ไทย			
				Türkçe			
				فارسی			
				Tiếng Việt			
				Bahasa Indonesia			
				Română			
				Slovenčina			
			Ukryte napisy			CC1	
						CC2	
						Wył. [Domyślne]	
			Menu Settings	Polożenie menu			Górny lewy <input type="checkbox"/>
							Górny prawy <input type="checkbox"/>
							Środek <input type="checkbox"/> [Domyślne]
					Dolny lewy <input type="checkbox"/>		
					Dolny prawy <input type="checkbox"/>		
	Timer menu				Wył.		
					5 sek.		
				10 sek. [Domyślne]			
	Źródło automatyczne				Wył. [Domyślne]		
					Wł.		

# USTAWIENIE I INSTALACJA

Menu główne	Podmenu	Podmenu 2	Podmenu 3	Podmenu 4	Wartości	
KONFIGURACJA	Options	Źródło wejścia			HDMI1	
					HDMI2	
					VGA	
					Wideo	
		Nazwa wejścia	HDMI1			Domyślne [Domyślne]
						Niestandardowe
			HDMI2			Domyślne [Domyślne]
						Niestandardowe
			VGA			Domyślne [Domyślne]
						Niestandardowe
			Wideo			Domyślne [Domyślne]
						Niestandardowe
		Duża wysokość			Wył. [Domyślne]	
					Wł.	
		Blokada trybu wyświetlania			Wył. [Domyślne]	
					Wł.	
		Blokada przycisków			Wył. [Domyślne]	
					Wł.	
		Ukryj informacje			Wył. [Domyślne]	
					Wł.	
		Logo			Domyślne [Domyślne]	
					Neutralny	
					Użytkownika	
		Kolor tła			Brak	
				Niebieski [Domyślne]		
				Czerwony		
				Zielony		
				Szary		
				Logo		
	Resetuj	Resetuj OSD			Anuluj [Domyślne]	
					Tak	
		Przywróć domyślne			Anuluj [Domyślne]	
				Tak		
Automat. aktualizacja firmware				Wył. [Domyślne]		
				Wł.		

# USTAWIENIE I INSTALACJA

Menu główne	Podmenu	Podmenu 2	Podmenu 3	Podmenu 4	Wartości	
Sieć	LAN	Stan sieci			(tylko do odczytu)	
		Adres MAC			(tylko do odczytu)	
		DHCP				Wył. [Domyślne]
						Wł.
		Adres IP				192.168.0.100 [Domyślne]
		Maska podsieci				255.255.255.0 [Domyślne]
		Brama				192.168.0.254 [Domyślne]
		DNS				192.168.0.51 [Domyślne]
	Resetuj					
	Control	Crestron				Wył.
						Wł. [Domyślne] <b>Uwaga:</b> Port 41794
		Extron				Wył.
						Wł. [Domyślne] <b>Uwaga:</b> Port 2023
		PJ Link				Wył.
						Wł. [Domyślne] <b>Uwaga:</b> Port 4352
		Wykrywanie urządzenia AMX				Wył.
						Wł. [Domyślne] <b>Uwaga:</b> Port 9131
Telnet				Wył.		
				Wł. [Domyślne] <b>Uwaga:</b> Port 23		
HTTP				Wył.		
				Wł. [Domyślne] <b>Uwaga:</b> Port 80		
Info.	Regulatory					
	Serial Number					
	Źródło					
	Rozdzielczość				00x00	
	Częstotliwość odświeżania				0,00Hz	
	Tryb wyświetlania					
	Tryb zasilania (czuwanie)					
	Licznik źródła światła				0 hr	
	Stan sieci					
	Adres IP					
	ID projektora				00~99	
	Tryb jasności					
	Wersja FW	System				
		LAN				
MCU						

# USTAWIENIE I INSTALACJA

## Menu Ekran

### Menu ustawień wyświetlanego obrazu

#### Tryb wyświetlania

Dostępnych jest kilka predefiniowanych trybów wyświetlania, które można wybrać w celu dopasowania do swoich preferencji oglądania. Każdy tryb został dokładnie przygotowany przez nasz zespół ekspertów zajmujący się kolorami, aby zapewnić doskonałą jakość kolorów dla szerokiego zakresu treści.

- **Prezentacja:** Ten tryb jest odpowiedni dla większości potrzeb prezentacji środowisk dla biznesu i edukacji.
- **Jasny:** Ten tryb jest odpowiedni dla miejsc w których jest wymagana bardzo wysoka jasność, na przykład podczas używania projektora w dobrze oświetlonych pokojach.
- **HDR/HLG:** Dekodowanie i wyświetlanie treści High Dynamic Range (HDR) / Hybrid Log Gamma (HLG) w celu zapewnienia najgłębszych odcieni czerni, najjaśniejszych odcieni bieli i żywych kolorów kinowych z użyciem gamy kolorów REC.2020. Tryb ten zostanie automatycznie włączony, gdy dla pozycji HDR/HLG ustawiona zostanie opcja Auto (i do projektora przesłana zostanie zawartość HDR/HLG — filmy Blu-ray 4K UHD, gry HDR/HLG 1080p/4K UHD, wideo przesyłane strumieniowo 4K UHD). Po uaktywnieniu trybu HDR/HLG nie będzie można wybrać innych trybów wyświetlania (Kino, Referencyjny itp.), ponieważ tryb HDR/HLG zapewnia bardzo wierne kolory, których odwzorowanie przewyższa jakość innych trybów wyświetlania.
- **Kino:** Zapewnia najlepsze zrównoważenie detali i kolorów do oglądania filmów.
- **Gra:** Optymalizacja używanego projektor dla uzyskania maksymalnego kontrastu i żywych kolorów, co umożliwia widzenie detali odcieni, podczas odtwarzania gry wideo.
- **Referencyjny:** Ten tryb odtwarza kolory obrazu możliwie jak najbardziej zgodnie z zamierzeniami reżysera filmu. Kolor, temperatura barwowa, jasność, kontrast i ustawienia gamma są konfigurowane do palety kolorów Rec.709. Ten tryb należy wybrać, aby uzyskać najbardziej dokładne odtwarzanie kolorów podczas oglądania filmów.
- **DICOM SIM.:** Ten tryb został utworzony dla wyświetlania obrazów w odcieniach szarości, jest doskonały do wyświetlania zdjęć rentgenowskich i skanów podczas szkolenia medycznego\*.  
**Uwaga:** \*Ten projektor nie jest odpowiedni do używania w diagnostyce medycznej.
- **Użytkownika:** Zapamiętanie ustawienia zdefiniowanego przez użytkownika, dopasowanie swoich własnych ustawień trybu wyświetlania.
- **3D:** Zoptymalizowane ustawienia do oglądania treści 3D.  
**Uwaga:** Dla doświadczenia efektu 3D, wymagane są okulary 3D zgodne z DLP Link. W celu uzyskania dalszych informacji, sprawdź część 3D.

#### Kolor ściany

Przeznaczona do regulacji kolorów wyświetlanego obrazu podczas wyświetlania na ścianie bez ekranu. Każdy tryb został dokładnie przygotowany przez nasz zespół ekspertów zajmujący się kolorami, aby zapewnić doskonałą jakość kolorów.

Dostępnych jest kilka predefiniowanych trybów, które można wybrać w celu dopasowania do koloru ściany. Wybierz spośród Wył., Tablica, Jasny Żółty, Jasny Zielony, Jasny Niebieski, Różowy i Szary.

**Uwaga:** Dla uzyskania dokładnego odtwarzania kolorów, zalecamy używanie ekranu.

# USTAWIENIE I INSTALACJA

## Zakres dynamiczny

Konfiguracja ustawienia High Dynamic Range (HDR) / Hybrid Log Gamma (HLG) i jego efektu podczas wyświetlania obrazu wideo z odtwarzaczy Blu-ray 4K i urządzeń do transmisji strumieniowych.

**Uwaga:** Funkcję Zakres dynamiczny obsługuje wyłącznie HDMI.

### ► HDR/HLG

- **Wył.:** Wyłączenie przetwarzania HDR/HLG. Po ustawieniu na Wył., projektor NIE będzie dekodował treści HDR/HLG.
- **Auto:** Automatyczne wykrywanie sygnału HDR/HLG.

### ► Tryb obrazu HDR

- **Jasny:** Wybierz ten tryb w celu uzyskania jaśniejszych, bardziej nasyconych kolorów.
- **Standardowy:** Wybierz ten tryb w celu uzyskania naturalnego wyglądu kolorów o zrównoważonych odcieniach ciepłych i chłodnych.
- **Film:** Wybierz ten tryb w celu uzyskania większej szczegółowości i ostrości obrazu.
- **Szczegóły:** Dla uzyskania najlepszego dopasowania koloru, sygnał pochodzi z konwersji OETF.

## Jasność

Regulacja jasności obrazu.

## Kontrast

Kontrast reguluje stopień różnicy pomiędzy najjaśniejszymi a najciemniejszymi obszarami obrazu.

## Ostrość

Regulacja ostrości obrazu.

## Kolor

Zmiana obrazu wideo z czarno-białego do całkowicie nasyconych kolorów.

## Odcień

Regulacja balansu kolorów czerwony i zielony.

## Gamma

Ustawienie typu krzywej gamma. Po zakończeniu ustawień początkowych i dokładnej regulacji należy wykorzystać czynności Regulacja Gamma do optymalizacji wyjścia obrazu.

- **Film:** Do kina domowego.
- **Wideo:** Dla źródła wideo lub TV.
- **Grafika:** Dla źródła PC /Zdjęcia.
- **Standardowy(2.2):** Do ustawień standardowych.
- **1.8 / 2.0 / 2.4 / 2.6:** Dla określonego źródła PC /Zdjęcia.

### **Uwaga:**

- *Te opcje są dostępne wyłącznie wtedy, gdy funkcja trybu 3D jest wyłączona, ustawienie **Kolor ściany** nie jest ustawione na **Tablica**, a ustawienie **Tryb wyświetlania** nie jest ustawione na **DICOM SIM.** lub **HDR.***
- *W trybie 3D dla ustawienia **Gamma** można wybrać tylko opcję **3D.***
- *Jeżeli ustawienie **Kolor ściany** jest ustawione na **Tablica**, użytkownik może wybrać wyłącznie ustawienie **Tablica** dla **Gamma.***
- *Jeżeli dla ustawienia **Tryb wyświetlania** wybrana zostanie opcja **HDR**, dla ustawienia **HDR** będzie można wybrać tylko opcję **Gamma.***
- *Jeżeli dla ustawienia **Tryb wyświetlania** wybrana zostanie opcja **DICOM SIM.**, dla ustawienia **DICOM SIM.** będzie można wybrać tylko opcję **Gamma.***

# USTAWIENIE I INSTALACJA

## Ustawienia kolorów

Konfiguracja ustawienia kolorów.

- **BrilliantColor™**: Ten regulowany element wykorzystuje nowy algorytm przetwarzania kolorów i ulepszenia dla podwyższenia jasności przy jednoczesnym zapewnianiu realnych, bardziej żywych kolorów obrazu.
- **Temp. koloru**: Wybierz temperaturę kolorów spośród Ciepłe, Standardowy, Zimne lub Zimne.
- **Dopasowanie kolorów**: Wybierz następujące opcje:
  - Kolor: Służy do ustawiania poziomów koloru czerwonego, zielonego, czarnego, cyjanowego, żółtego, magenta i białego.
  - Odcień / R(czerwony)\*: Regulacja balansu kolorów czerwony i zielony.  
**Uwaga:** \*Jeżeli dla ustawienia **Kolor** wybrana zostanie opcja **Biały**, możliwe będzie dostosowanie ustawienia koloru czerwonego.
  - Nasycenie / G(zielony)\*: Zmiana obrazu wideo z czarno-białego do całkowicie nasyconych kolorów.  
**Uwaga:** \*Jeżeli dla ustawienia **Kolor** wybrana zostanie opcja **Biały**, możliwe będzie dostosowanie ustawienia koloru zielonego.
  - Wzmocnienie / B(niebieski)\*: Regulacja jasności obrazu.  
**Uwaga:** \*Jeżeli dla ustawienia **Kolor** wybrana zostanie opcja **Biały**, możliwe będzie dostosowanie ustawienia koloru niebieskiego.
  - Resetuj: Przywracanie domyślnych fabrycznych ustawień dopasowanie kolorów.
  - Wyjście: Wyjście z menu „Dopasowanie kolorów”.
- **Wzmocn./odchyl. RGB**: Ustawienia te pozwalają na skonfigurowanie jasności (wzmocnienie) i kontrastu (odchylenie) obrazu.
  - Resetuj: Przywracanie domyślnych fabrycznych ustawienia RGB.
  - Wyjście: Wyjście z menu „Wzmocn./odchyl. RGB”.
- **Przestrzeń kolorów (tylko wejście inne niż HDMI)**: Wybierz odpowiedni typ matrycy kolorów, spośród następujących: Auto, RGB lub YUV.
- **Przestrzeń kolorów (Wyłącznie wejście HDMI)**: wybierz odpowiedni typ matrycy kolorów, spośród następujących: Auto, RGB(0~255), RGB(16~235) i YUV.
- **Poziom bieli**: Umożliwia ręczną regulację poziomu bieli w przypadku wejściowych sygnałów wideo.  
**Uwaga:** Ustawienie Poziom bieli można dostosować tylko w przypadku źródeł sygnału wejściowego Video/S-Video.
- **Poziom czerni**: Umożliwia ręczną regulację poziomu czerni w przypadku wejściowych sygnałów wideo.  
**Uwaga:** Poziom czerni można dostosować tylko w przypadku źródeł sygnału wejściowego wideo/S-Video.
- **IRE**: Pozwala na ręczną regulację przez użytkownika opcji IRE, podczas wprowadzania sygnałów wideo.  
**Uwaga:**
  - IRE jest dostępne wyłącznie w formacie wideo NTSC.
  - Ustawienie IRE można dostosować tylko w przypadku źródeł sygnału wejściowego Video/S-Video.

## Sygnal

Regulacja opcji sygnału.

- **Automat.:** Automatyczna konfiguracja sygnału (wyszarzenie elementów częstotliwość i faza). Po wyłączeniu opcji automatyczny, elementy częstotliwość i faza zostaną wyświetlone, umożliwiając ręczne dostrojenie i zapisanie ustawień przez użytkownika.
- **Częstotliwość:** Zmienia częstotliwość wyświetlania danych w celu dopasowania częstotliwości karty graficznej. Użyj tej funkcji wyłącznie wtedy, gdy obraz miga w pionie.
- **Faza:** Synchronizacja taktowania sygnału wyświetlania karty graficznej. Użyj tej funkcji do poprawienia niestabilnego lub migającego obrazu.
- **Pozycja poziom:** Regulacja położenia obrazu w poziomie.
- **Pozycja pion:** Regulacja położenia obrazu w pionie.

**Uwaga:** To menu jest dostępne tylko wtedy, gdy źródłem wejścia jest RGB/Component.

# USTAWIENIE I INSTALACJA

## Tryb jasności

Dostosowywanie ustawień trybu jasności.

- **DynamicBlack:** Umożliwia automatyczną regulację jasności obrazu w celu uzyskania optymalnego kontrastu.
- **Eko.:** Wybierz „Eko.”, aby przyciemnić światło diody laserowej projektora, co obniży zużycie energii i wydłuży żywotność diody laserowej.
- **Stała moc:** Wybierz wartość procentową mocy dla trybu jasności.
- **Stała luminancja:** Stała luminancja zależy od siły luminancji LD tak, by utrzymać stałą jasność w czasie.

## Resetuj

Przywracanie domyślnych fabrycznych ustawienia kolorów.

## Menu Poprawa gry

### Poprawa gry

Funkcja ta skraca czasy odpowiedzi (opóźnienia wejścia) podczas gier, do 8,2 ms (1080p przy 120Hz). Wszystkie ustawienia geometryczne (na przykład: Keystone, Cztery rogi) zostaną wyłączone, po włączeniu Enhanced Gaming Mode (Rozszerzony tryb gier). Dalsze informacje znajdują się poniżej.

### **Uwaga:**

- *Opóźnienie wejścia według sygnałów jest opisane w następującej tabeli:*
- *Wartości w tabeli mogą się nieznacznie różnić.*

Taktowanie źródła (HDMI1)	Poprawa gry	Wyjście	Rozdzielczość wyjściowa	Opóźnienie wejścia
1080p60	Wł.	1080p60Hz	1080p	16,2ms
1080p120	Wł.	1080p120Hz	1080p	8,2ms
4K60	Wł.	1080p60Hz	1080p	16,8ms
1080p60	Wył.	1080p60Hz	1080p	49,5ms
1080p120	Wył.	1080p120Hz	1080p	24,8ms
4K60	Wył.	1080p60Hz	1080p	49,9ms

Taktowanie źródła (HDMI2)	Poprawa gry	Wyjście	Rozdzielczość wyjściowa	Opóźnienie wejścia
1080p60	Wł.	1080p60Hz	1080p	16,2ms
1080p120	Wł.	1080p120Hz	1080p	8,2ms
1080p60	Wył.	1080p60Hz	1080p	49,5ms
1080p120	Wył.	1080p120Hz	1080p	24,8ms

- *Należy pamiętać, że po włączeniu trybu „Poprawa gry”, funkcje 3D, Proporcje obrazu, Maski krawędzi, Cyfrowy zoom, Przesunięcie obrazu i Korekcja geometrii są wyłączone automatycznie. Te funkcje i ustawienia zostaną przywrócone po wyłączeniu „Enhanced Gaming Mode (Rozszerzony tryb gier)”.*

# USTAWIENIE I INSTALACJA

## Menu Ekran 3D

### Uwaga:

- *Ten projektor jest urządzeniem dostosowanym do technologii 3D z rozwiązaniem DLP-Link 3D.*
- *Przed rozpoczęciem oglądania wideo upewnij się, że są używane okulary 3D dla DLP-Link 3D.*
- *Ten projektor obsługuje technologię sekwencyjnego wyświetlania klatek 3D (kartkowanie) poprzez złącza HDMI1/HDMI2/VGA.*
- *Aby włączyć tryb 3D, należy ustawić częstotliwość odświeżania wyłącznie na wartość 60Hz, ponieważ niższe lub wyższe częstotliwości nie są obsługiwane.*
- *Ab uzyskać najlepszą wydajność, zalecana jest rozdzielczość 1920x1080, należy jednak zwrócić uwagę, że rozdzielczość 4K (3840x2160) nie jest obsługiwana w trybie 3D.*

### Tryb 3D

Użyj tej opcji, aby wyłączyć lub włączyć funkcję 3D.

- **Wył.:** Wybierz „Wył.” w celu wyłączenia trybu 3D.
- **Wł.:** Wybierz „Wł.” w celu włączenia trybu 3D.

### Tech. 3D

Pozycja ta umożliwia wybór technologii 3D.

- **DLP-Link:** Wybierz, aby użyć zoptymalizowanych ustawień dla okularów DLP 3D.
- **Synchronizacja 3D:** Wybierz, aby użyć zoptymalizowanych ustawień dla okularów 3D IR, RF lub spolaryzowanych.

### 3D -> 2D

Użyj tej opcji do określenia w jaki sposób zawartość 3D powinna być widoczna na ekranie.

- **3D:** Wyświetlanie sygnału 3D.
- **L (Lewa):** Wyświetlanie lewej ramki treści 3D.
- **R (Prawa):** Wyświetlanie prawej ramki treści 3D.

### Format 3D

Opcja ta umożliwia Wybierz odpowiedniego format zawartości 3D.

- **Auto:** Po wykryciu sygnału identyfikacji 3D, format 3D jest wybierany automatycznie.
- **Tryb SBS:** Wyświetlanie sygnału 3D w formacie "Obok siebie".
- **Góra-dół:** Wyświetlanie sygnału 3D w formacie "Góra-dół".
- **Sekwencyjne klatk.:** Wyświetlanie sygnału 3D w formacie "Sekwencyjne klatk.".
- **Pakowanie klatek:** Wyświetlanie sygnału 3D w formacie "Pakowanie klatek".

### Odwrócona synch. 3D

Opcja ta umożliwia włączenie/wyłączenie funkcji odwrócona synch. 3D.

### Resetuj

Przywracanie domyślnych fabrycznych ustawień trybu 3D.

- **Anuluj:** Wybierz, aby anulować resetowanie.
- **Tak:** Wybierz, aby przywrócić domyślne fabryczne ustawienia trybu 3D.



# USTAWIENIE I INSTALACJA

## Menu proporcje obrazu ekranu

### Proporcje obrazu

Wybierz proporcje wyświetlanego obrazu spośród następujących opcji:

- **4:3:** Ten format jest przeznaczony do źródeł wejścia 4:3.
- **16:9:** Ten format jest przeznaczony do źródeł wejścia 16:9, takich jak HDTV i DVD, rozszerzonych do telewizji szerokoekranowej.
- **LBX:** To jest format dla obrazów innych niż 16x9, źródła letterbox i w przypadku używania zewnętrznego obiektywu 16x9 w celu wyświetlania przy proporcje obrazu 2,35:1 z pełną rozdzielczość.
- **Natywna:** Ten format wyświetla oryginalny obraz bez żadnego skalowania.
- **Auto:** Automatyczny Wybierz odpowiedniego formatu wyświetlania.

### Uwaga: Szczegółowe informacje o trybie LBX:

- *Niektóre DVD w formacie Letter-Box nie są poprawiane dla telewizorów 16x9. W takiej sytuacji, obraz nie będzie wyglądał prawidłowo podczas wyświetlania w trybie 16:9. Do oglądania DVD należy wtedy użyć tryb 4:3. Jeśli zawartość nie jest zapisana w formacie 4:3, dookoła obrazu o rozmiarze 16:9 zostaną wyświetlone czarne pasy. Dla tego typu treści, można użyć tryb LBX do wypełnienia obrazu na wyświetlaczu 16:9.*
- *Jeśli używany jest zewnętrzny obiektyw anamorficzny, ten tryb LBX umożliwi również oglądanie zawartości 2,35:1 (włącznie z anamorficznymi źródłami filmów DVD i HDTV), która obsługuje anamorficzną szerokość, jest rozszerzana do formatu 16x9 na obrazie 2,35:1. W tym przypadku, nie występują czarne pasy. W pełni wykorzystana jest moc źródła światła i rozdzielczość pionowa.*

### Tabela skalowania 1080p:

Ekran 16:9	480i/p	576i/p	1080i/p	720p	PC
4x3	Przeskalowanie do 1440x1080.				
16x9	Przeskalowanie do 1920x1080.				
Natywna	- Wyśrodkowany, mapowanie 1:1. - Brak przeskalowania; wyświetlany jest obraz z rozdzielczością zależną od źródła wejścia.				

### Zasada automatycznego mapowania 1080p:

Auto	Rozdzielczość wejścia		Auto/Skala	
	Rozdzielczość pozioma	Rozdzielczość pionowa	1920	1080
4:3	640	480	1440	1080
	800	600	1440	1080
	1024	768	1440	1080
	1280	1024	1440	1080
	1400	1050	1440	1080
	1600	1200	1440	1080
Szerokoekranowy laptop	1280	720	1920	1080
	1280	768	1800	1080
	1280	800	1728	1080
SDTV	720	576	1350	1080
	720	480	1620	1080
HDTV	1280	720	1920	1080
	1920	1080	1920	1080

# USTAWIENIE I INSTALACJA

## Menu maski krawędzi ekranu

### Maska krawędzi

Użyj tej funkcji do usunięcia zakłócenia kodowania wideo na krawędzi źródła wideo.

## Menu cyfrowego powiększenia ekranu

### Cyfrowy zoom

Do zmniejszania lub powiększenia obrazu na ekranie projekcji. Zoom cyfrowy nie jest taki sam jak zoom optyczny i powoduje zmniejszenie jakości obrazu.

**Uwaga:** Ustawienia powiększenia są utrzymywane w cyklu zasilania projektora.

## Menu przesunięcia obrazu

### Przesunięcie obrazu

Regulacja pozycji wyświetlanego obrazu w poziomie (H) lub w pionie (V).

## Menu korekcji geometrii obrazu

### Cztery rogi

To ustawienie umożliwi regulację obrazu projekcji z każdego rogu, aby uzyskać kwadratowy obraz, gdy nie jest równa powierzchnia projekcji.

**Uwaga:** Podczas regulacji Cztery rogi, Cyfrowy zoom, Proporcje obrazu i Przesunięcie obrazu, menu są wyłączone. Aby włączyć Cyfrowy zoom, Proporcje obrazu i Przesunięcie obrazu, należy zresetować ustawienie Cztery rogi do fabrycznych ustawień domyślnych.

### Correzione O

Regulacja poziomego zniekształcenia obrazu i uzyskanie bardziej prostokątnego obrazu. Regulacja zniekształceń geometrycznych w poziomie jest używana do korekcji trapezowego kształtu obrazu w którym, lewa i prawa krawędź obrazu ma nierówną długość. Jest ona przeznaczona do używania w zastosowaniach bazujących na osi poziomej.

### Correzione V

Regulacja pionowego zniekształcenia obrazu i uzyskanie bardziej prostokątnego obrazu. Regulacja zniekształceń geometrycznych w pionie jest używana do korekcji trapezowego kształtu obrazu w którym, górna i dolna krawędź jest nachylona w stronę jednego z boków. Jest ona przeznaczona do używania w zastosowaniach bazujących na osi pionowej.

### Autom. keystone

Cyfrowa korekcja zniekształceń trapezowych w celu dopasowania wyświetlanego obrazu do obszaru projekcji.

#### **Uwaga:**

- Podczas regulacji zniekształceń trapezowych w poziomie i w pionie, rozmiar obrazu zostanie nieznacznie zmniejszony.
- Podczas korzystania z funkcji Auto korekcja trapezu funkcja Regulacja czterech rogów jest wyłączona.

# USTAWIENIE I INSTALACJA

## Menu Audio

### Menu wyciszenia audio

#### Wyciszenie

Opcja ta tymczasowo wyłącza dźwięk.

- **Wł.:** Wybierz „Wł.” w celu włączenia wyciszenia.
- **Wył.:** Wybierz „Wył.” w celu włączenia wyciszenia.

**Uwaga:** Funkcja „Wyciszenie” wpływa na głośność głośnika wewnętrznego i zewnętrznego.

### Menu głośności audio

#### Głośność

Regulacja poziomu głośności.

### Menu wejścia audio

#### Wejście audio

Wybór portu wejścia audio dla źródeł wideo:

- **HDMI1:** Domyślne, Audio 1, Audio 2 lub Mikrofon.
- **HDMI2:** Domyślne, Audio 1, Audio 2 lub Mikrofon.
- **VGA:** Audio 1, Audio 2 lub Mikrofon.
- **Wideo:** Audio 1, Audio 2 lub Mikrofon.

# USTAWIENIE I INSTALACJA

## Menu Ustawienia

### Menu konfiguracji projekcji

#### Projekcja

Wybierz preferowanej projekcji spośród przód, tył, sufit-góra i tył-góra.

### Menu ustawienia zasilacza

#### Bezpośrednie włączanie

Wybierz „Wł.”, aby uaktywnić tryb Włącz przy zasilaniu. Projektor zostanie włączony automatycznie po dostarczeniu zasilania prądem przemiennym, bez naciskania przycisku „Power” na klawiaturze projektora lub na pilocie.

#### Włącz. przy sygnale

Wybierz „Wł.”, aby uaktywnić tryb Włącz przy sygnale. Projektor zostanie włączony automatycznie po wykryciu sygnału, bez naciskania przycisku „Power” na klawiaturze projektora lub na pilocie.

#### **Uwaga:**

- *Jeżeli opcja „Włącz. przy sygnale” jest ustawiona na „Wł.”, zużycie energii projektora w trybie czuwania przekroczy 3W.*
- *Funkcja ta ma zastosowanie wyłącznie dla źródła sygnału VGA i HDMI.*

#### Automatyczne wyłączenie zasilania (min.)

Ustawia odliczanie czasu do automatycznego wyłączenia. Licznik rozpoczyna odliczanie, przy braku wprowadzonego sygnału do wejścia projektora. Po zakończeniu odliczania, projektor wyłączy się automatycznie (w minutach).

#### Wyłącznik czasowy (min.)

Konfiguracja wyłącznik czasowy.

- **Wyłącznik czasowy (min.):** Ustawia odliczanie czasu do automatycznego wyłączenia. Wyłącznik czasowy rozpoczyna odliczanie, przy braku wprowadzonego sygnału do wejścia projektora. Po zakończeniu odliczania, projektor wyłączy się automatycznie (w minutach).  
**Uwaga:** *Po każdym wyłączeniu zasilania projektora wartość wyłącznika czasowego zostanie wyzerowana.*
- **Zawsze wł.:** Zaznacz, aby wyłącznik czasowy był zawsze włączony.

#### Tryb zasilania (czuwanie)

Ustawienie trybu zasilania.

- **Aktywny:** Wybierz „Aktywny” w celu powrotu do normalnego czuwania.
- **Eko.:** Wybierz „Eko.” w celu dalszego zwiększenia oszczędzania energii < 0,5 W.

#### Zasilanie USB

Włączanie lub wyłączenie funkcji zasilania przez USB, gdy projektor jest w trybie gotowości.

# USTAWIENIE I INSTALACJA

## Menu Ustawienia Zabezpieczenia

### Zabezpieczenia

Włącz tę funkcję, aby przed użyciem projektora wyświetlać polecenie wprowadzenia hasła.

- **Wł.:** Wybierz „Wł.”, aby używać sprawdzania zabezpieczenia przy włączaniu projektora.
- **Wył.:** Wybierz „Wył.”, aby można było włączać projektor bez sprawdzania hasła.

**Uwaga:** Domyślne hasło to 1234.

### Timer zabezpieczeń

Można użyć funkcji czasu (Miesiąc/Dzień/Godzina) do ustawienia liczby godzin używania projektora. Po upływie ustalonego czasu pojawia się polecenie ponownego wprowadzenia hasła.

### Zmień hasło

Służy do ustawiania lub modyfikowania hasła, które jest wymagane podczas włączania projektora.

## Menu konfiguracji ustawienia HDMI Link

**Uwaga:** Po podłączeniu kablami HDMI do projektora urządzeń zgodnych z HDMI CEC, można nimi sterować w tym samym stanie włączenia zasilania lub wyłączenia zasilania, z wykorzystaniem funkcji sterowania HDMI Link w OSD projektora. Pozwala to na umieszczenie jednego lub wielu urządzeń w grupie włączenia zasilania lub wyłączenia zasilania przez funkcję HDMI Link. W typowej konfiguracji, odtwarzacz DVD można podłączyć do projektora przez wzmacniacz lub system kina domowego.

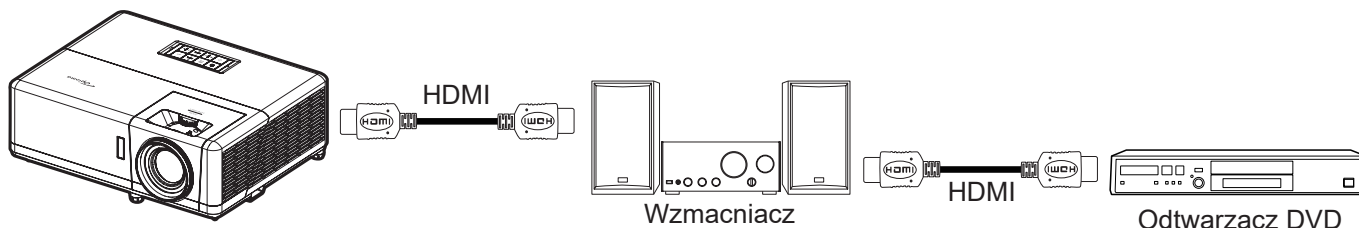

### HDMI Link

Włączanie/wyłączanie funkcji HDMI Link.

### Zawiera TV

: Po ustawieniu na „Tak”, opcje połączenie po włączeniu i połączenia przy wyłączeniu są niedostępne.

### Włącz Link

Polecenie włączenia zasilania CEC.

- **Wzajemny:** Jednoczesne włączanie zasilania projektora i urządzenia CEC.
- **PJ --> Urządzenie:** Urządzenie CEC zostanie włączone tylko po włączeniu projektora.
- **Urządzenie --> PJ:** Projektor zostanie włączony tylko po włączeniu urządzenia CEC.

### Wyłącz Link

Włącz tę funkcję, aby umożliwić automatyczne wyłączenie w tym samym czasie HDMI Link i projektora.

# USTAWIENIE I INSTALACJA

## Menu ustawień wzorca testowego

### Wzorzec testowy

Wybór wzorca testowego spośród Siatka zielona, Siatka magenta, Siatka biała, Biały, lub wyłączenie tej funkcji (Wył.).

## Menu ustawienia pilota

### Funkcje IR

Ustawienia funkcji podczerwieni.

- **Wł.:** Wybór opcji „Wł.” umożliwia sterowanie projektorem za pomocą pilota przez odbiorniki podczerwieni na górze i z przodu urządzenia.
- **Wył.:** Po wybraniu „Wył.”, projektorem nie można sterować przez pilota. Poprzez wybranie „Wył.”, można ponownie używać przyciski klawiatury.

### F1/F2/F3

Przypisanie domyślnej funkcji dla F1, F2 lub F3 spośród Wzorzec testowy, Jasność, Kontrast, Wyłącznik czasowy, Dopasowanie kolorów, Temp. koloru, Gamma lub Projektcja.

## Menu ustawień ID projektora

### ID projektora

Definicję ID można ustawić w menu (zakres 0~99) i umożliwić sterowanie jednym projektorem za pomocą polecenia RS232.

**Uwaga:** Pełną listę poleceń RS232, można uzyskać w instrukcji użytkownika RS232 na naszej stronie internetowej.

## Konfiguracja menu wyzwalacza 12 V

### Wyzwalacz 12V

Użyj tej funkcji do włączenia/wyłączenia wyzwalacza.

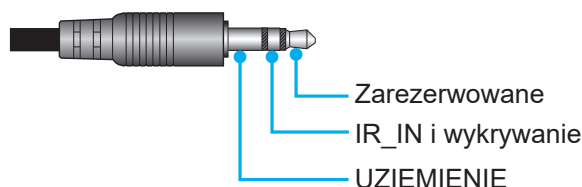

- **Wył.:** Wybierz „Wył.”, aby wyłączyć wyzwalacz.
- **Wł.:** Wybierz „Wł.”, aby włączyć wyzwalacz.

# USTAWIENIE I INSTALACJA

## Menu konfiguracji opcji

### Język

Wybór języka menu OSD: angielski, niemiecki, francuski, włoski, hiszpański, portugalski, polski, holenderski, szwedzki, norweski, duński, fiński, grecki, chiński tradycyjny, chiński uproszczony, japoński, koreański, rosyjski, węgierski, czeski, arabski, tajski, turecki, farsi, wietnamski, indonezyjski, rumuński i słowacki.

### Ukryte napisy

Ukryte napisy to tekstowa wersja dźwięków programu lub inne informacje wyświetlane na ekranie. Jeśli wprowadzany sygnał zawiera ukryte napisy, można włączyć funkcję i oglądać kanały. Dostępne są opcje „Wył.”, „CC1” i „CC2”.

### Menu Settings

Umożliwia ustawienie położenia menu na ekranie i konfigurację ustawień zegara menu.

- **Położenie menu:** Wybierz lokalizację menu na wyświetlanym ekranie.
- **Timer menu:** Ustaw czas utrzymywania menu ekranowego OSD na ekranie.

### Źródło automatyczne

Wybierz tę opcję, aby projektor automatycznie wyszukiwał dostępne źródło sygnału.

### Źródło wejścia

Wybór źródła wejścia spośród HDMI1, HDMI2, VGA i Wideo.

### Nazwa wejścia

Służy do zmiany nazwy funkcji wejścia w celu łatwiejszej identyfikacji. Dostępne opcje obejmują HDMI1, HDMI2, VGA i Wideo.

### Duża wysokość

Po wybraniu „Wł.”, zostaną zwiększone obroty wentylatora. Funkcja ta jest użyteczna w miejscach o dużej wysokości nad poziomem morza, gdzie jest rozrzedzone powietrze.

### Blokada trybu wyświetlania

Wybierz „Wł.” lub „Wył.” w celu zablokowania lub odblokowania trybu regulacji ustawień ekranu.

### Blokada przycisków

Gdy funkcji blokady bloku jest „Wł.”, klawiatura zostanie zablokowana. Jednak projektor można obsługiwać pilotem. Poprzez wybranie „Wył.”, można ponownie używać klawiaturę.

### Ukryj informacje

Włącz tę funkcję, aby ukryć komunikat z informacją.

- **Wył.:** Wybierz „Wył.”, aby pokazać komunikat „Wyszukiwanie”.
- **Wł.:** Wybierz „Wł.”, aby ukryć komunikat z informacjami.

### Logo

Użyj tej funkcji do wyboru wymaganego ekranu startowego. Jeśli wykonane zostały zmiany, zostaną one wprowadzone przy następnym włączeniu zasilania projektora.

- **Domyślne:** Domyślny ekran startowy.
- **Neutralny:** Brak wyświetlania logo na ekranie startowym.
- **Użytkownika:** Wymagane narzędzie przechwytywania logo.

**Uwaga:** *Odwiedź stronę internetową w celu pobrania narzędzia do przechwytywania logo. Obsługiwany format pliku: png/bmp/jpg.*

# USTAWIENIE I INSTALACJA

## Kolor tła

Użyj tej funkcji, aby określić, czy przy braku sygnału wyświetlany ma być ekran niebieski, czerwony, zielony, szary, żaden czy ekran z logo.

**Uwaga:** Po wybraniu dla koloru tła opcji „Brak” wyświetlane będzie czarne tło.

## Resetowanie menu ekranowego

### Resetuj OSD

Przywrócenie domyślnych ustawień fabrycznych dla ustawień menu OSD.

### Przywróć domyślne

Przywracanie wszystkich ustawień do domyślnych wartości fabrycznych.

## Ustawienia menu automatycznej aktualizacji firmware

### Automat. aktualizacja firmware

Automatyczna aktualizacja firmware projektora.



# USTAWIENIE I INSTALACJA

## Menu Sieć

### Menu sieci LAN

#### Stan sieci

Wyświetlanie stanu połączenia sieciowego (tylko do odczytu).

#### Adres MAC

Wyświetlanie adresu MAC (tylko do odczytu).

#### DHCP

Użyj tej opcji, aby włączyć lub wyłączyć funkcję DHCP.

- **Wył.:** W celu ręcznego przypisania adresu IP, maski podsieci, brama i konfiguracji DNS.
- **Wł.:** Projektor uzyska adres IP automatycznie z używanej sieci.

**Uwaga:** *Wyjście z OSD automatycznie zastosuje wprowadzone wartości.*

#### Adres IP

Wyświetlenie adresu IP.

#### Maska podsieci

Wyświetlenie numeru maski podsieci.

#### Brama

Wyświetlenie domyślnej bramy sieci podłączonej do projektora.

#### DNS

Wyświetlenie numeru DNS.

### Jak korzystać z przeglądarki sieci web do sterowania projektorem

1. Włącz opcję DHCP „Wł.” na projektorze, aby zezwolić na autoantyczne przypisywanie adresu IP, przez serwer DHCP.
2. Otwórz przeglądarkę sieci Web w komputerze i wprowadź adres IP projektora („Sieć > LAN > Adres IP”).
3. Wpisz nazwę użytkownika i hasło i kliknij pozycję „Zaloguj”.  
Wyświetlony zostanie sieciowy interfejs konfiguracji projektora.

#### **Uwaga:**

- *Domyślna nazwa użytkownika i hasło to „admin”.*
- *Czynności opisane w tej części dotyczą systemu operacyjnego Windows 7.*
- *Po pierwszym dostępie do strony internetowej administratora, NALEŻY zmienić domyślne hasło administratora.*

# USTAWIENIE I INSTALACJA

## Tworzenie bezpośredniego połączenia pomiędzy komputerem a projektorem\*

1. Wybierz dla ustawienia DHCP projektora opcję „Wył.”.
2. Skonfiguruj adres IP, maska podsieci, brama i ustawienia DNS projektora („Sieć > LAN”).
3. Otwórz w komputerze PC stronę **Centrum sieci i udostępniania** i przypisz komputerowi PC identyczne parametry sieci, jak ustawione w projektorze. Kliknij przycisk „OK” w celu zapisania parametrów.

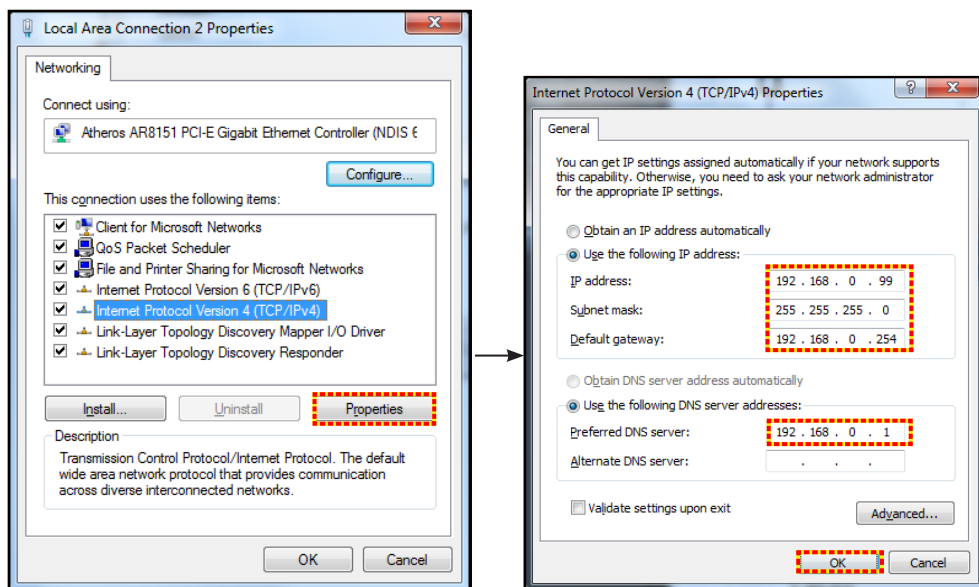

4. Otwórz przeglądarkę sieci web w komputerze PC i wpisz w polu URL adres IP, przypisany w kroku 3. Następnie naciśnij przycisk „Wprowadź”.

## Resetuj

Resetowanie wszystkich wartości parametrów sieci LAN.

## **Menu sterowania siecią**

### Crestron

Użyj tej funkcji do wyboru funkcji sieci (port: 41794).

Dalsze informacje można uzyskać pod adresem <http://www.crestron.com> i [www.crestron.com/getroomview](http://www.crestron.com/getroomview).

### Extron

Użyj tej funkcji do wyboru funkcji sieci (port: 2023).

### PJ Link

Użyj tej funkcji do wyboru funkcji sieci (port: 4352).

### Wykrywanie urządzenia AMX

Użyj tej funkcji do wyboru funkcji sieci (port: 9131).

### Telnet

Użyj tej funkcji do wyboru funkcji sieci (port: 23).

### HTTP

Użyj tej funkcji do wyboru funkcji sieci (port: 80).

# USTAWIENIE I INSTALACJA

## Menu Ustawienia - Ustawienia sterowania przez sieć

### Funkcja LAN RJ45

W celu zapewnienia uproszczonej i łatwej obsługi w projektorze dostępne są różne funkcje sieciowe i zdalnego zarządzania. Funkcja LAN / RJ45 projektora, przez sieć umożliwia zdalne zarządzanie: Ustawienia włączania/wyłączania zasilania, jasności i kontrastu. Można także wyświetlić informacje o stanie projektora, takie jak: Źródło wideo, Głos-Wyciszenie, itp.

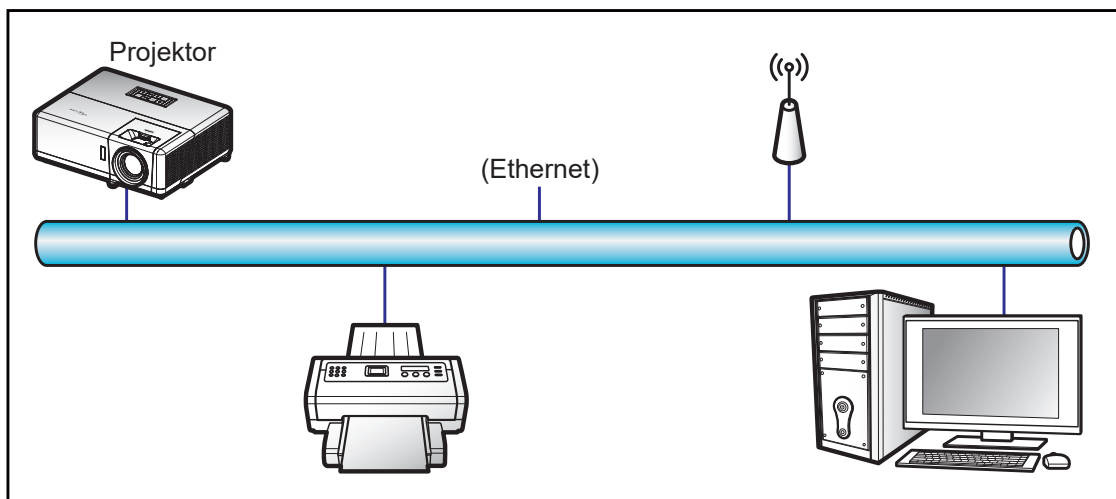

### Funkcjonalności terminal przewodowego LAN

Ten projektor może być sterowany przy użyciu komputera PC (laptopa) lub innego urządzenia zewnętrznego z portem LAN / RJ45 i zgodnego z Crestron / Extron / AMX (Wykrywanie urządzenia) / PLink.

- Crestron jest zarejestrowanym znakiem towarowym Crestron Electronics, Inc. z USA.
- Extron jest zarejestrowanym znakiem towarowym Extron Electronics, Inc. w USA.
- AMX jest zarejestrowanym znakiem towarowym AMX LLC w USA.
- PLink wystąpiła o znak handlowy i zarejestrowanie logo w Japonii, USA oraz innych krajach przez JBMIA.

Projektor obsługiwany jest specyficznymi poleceniami sterownika Crestron Electronics oraz związanego programowania, przykładowo RoomView®.

<http://www.crestron.com/>

Projektor jest przystosowany do obsługi urządzeń Extron w celach referencyjnych.

<http://www.extron.com/>

Projektor jest obsługiwany przez AMX ( Device Discovery).

<http://www.amx.com/>

Projektor obsługuje wszystkie polecenia PLink Class1 (Version 1.00).

<http://plink.jbmia.or.jp/english/>

Bardziej szczegółowe informacje o różnych typach urządzeń zewnętrznych, które można podłączyć do portu LAN/RJ45 i stosować do zdalnego sterowania projektorem, jak również obsługiwane polecenia dla takich urządzeń zewnętrznych dostępne są w dziale pomocy technicznej.

# USTAWIENIE I INSTALACJA

## LAN RJ45

1. Podłącz kable RJ45 do gniazda RJ45 projektora i komputera (laptopa).

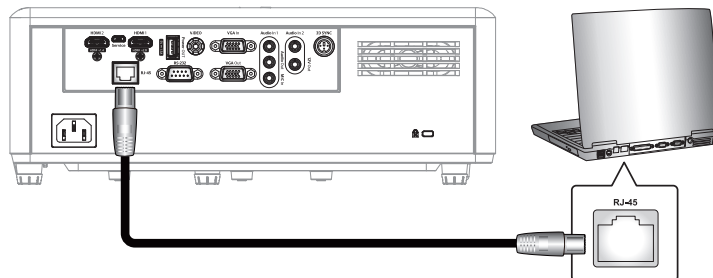

2. Na komputerze (laptopie) wybierz kolejno pozycje **Start > Panel sterowania > Połączenia sieciowe**.

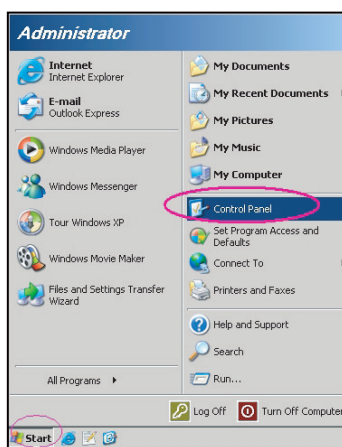

3. Kliknij prawym przyciskiem myszy pozycję **Połączenie lokalne** i wybierz polecenie **Właściwości**.

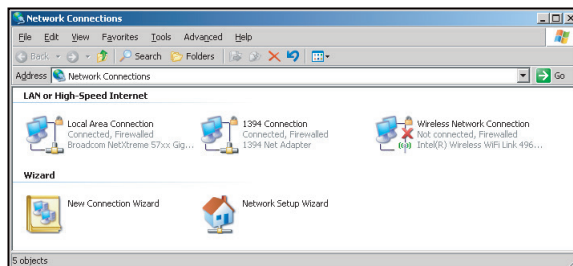

4. W oknie **Właściwości** wybierz kartę **Ogólne**, a następnie wybierz pozycję **Protokół internetowy (TCP/IP)**.

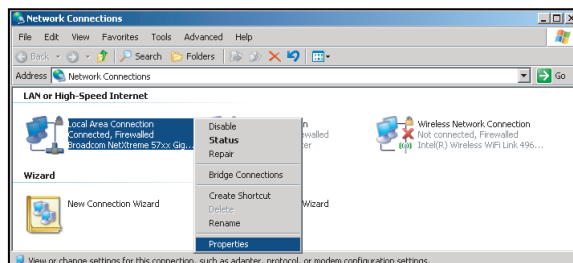

# USTAWIENIE I INSTALACJA

5. Kliknij pozycję „Właściwości”.

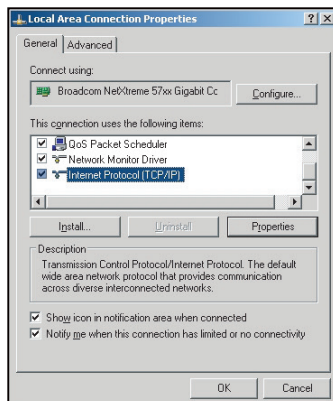

6. Wpisz adres IP i maskę podsieci, a następnie naciśnij przycisk „OK”.

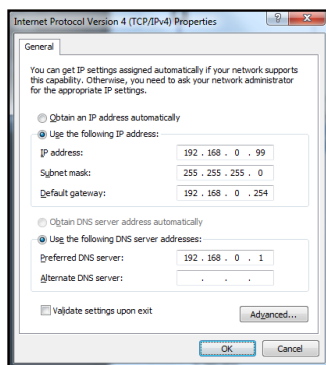

7. Naciśnij przycisk „Menu” na projektorze.
8. Wybierz w projektorze kolejno pozycje **Sieć > LAN**.
9. Wprowadź poniższe parametry połączenia:
  - DHCP: Wył.
  - Adres IP: 192.168.0.100
  - Maska podsieci: 255.255.255.0
  - Brama: 192.168.0.254
  - DNS: 192.168.0.51
10. Naciśnij przycisk „Wprowadź”, aby potwierdzić ustawienia.
11. Otwórz przeglądarkę internetową, na przykład Microsoft Internet Explorer lub Google Chrome.
12. W pasku adresu wpisz adres IP projektora: 192.168.0.100.



13. Naciśnij przycisk „Wprowadź”.

# USTAWIENIE I INSTALACJA

Projektor jest ustawiony do zdalnego zarządzania. Funkcja LAN / RJ45 wyświetla następująco:

## Ustawienie ogólne

## Ustawienia sieci

## Sterowanie projektorem

# USTAWIENIE I INSTALACJA

## Status systemu

**Optoma** Logout

**Admin > System Status**

System Status	<b>Model Name</b>	Optoma
General Setup	<b>Projector Name</b>	
Projector Control	<b>Version</b>	
Network Setup	Firmware Version	B04
Alert Setup	LAN Version	L05
Crestron	<b>LAN Status</b>	
Reset to Default	IP Address	192.168.0.100
Reboot System	Subnet Mask	255.255.255.0
	Default Gateway	192.168.0.254
	MAC Address	00:00:33:32:30:18

Contents Copyright 2018 by Optoma, Inc.

# USTAWIENIE I INSTALACJA

## RS232 przez funkcję Telnet

Istnieje alternatywny sposób sterowania poleceniami RS232 w projektorze, tzw. „RS232 przez TELNET” dla interfejsu LAN/RJ45.

**Uwaga:** Pełną listę poleceń RS232, można uzyskać w instrukcji użytkownika RS232 na naszej stronie internetowej.

## Przewodnik szybkiego startu dla „RS232 przez Telnet”

- Sprawdź i uzyskaj adres IP w menu ekranowym projektora.
- Upewnij się, że komputer / laptop ma dostęp do strony internetowej projektora.
- Upewnij się, że ustawienie „Zapora systemu Windows” jest wyłączone w przypadku filtrowania wyjściowego funkcji „TELNET” przez komputer / laptop.

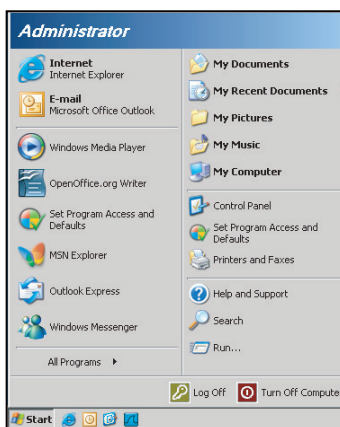

1. Wybierz **Start > Wszystkie programy > Akcesoria > Wiersz poleceń**.

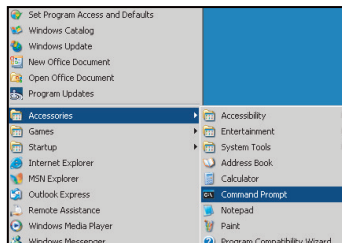

2. Wprowadź polecenie w następującym formacie:
  - telnet ttt.xxx.yyy.zzz 23 (naciśnięty przycisk „Wprowadź”)
  - (ttt.xxx.yyy.zzz: Adres IP projektora)
3. Gdy połączenie Telnet będzie gotowe i użytkownik może wprowadzać polecenia RS232, po naciśnięciu przycisku „Wprowadź”, będzie działać polecenie RS232.

## Specyfikacja dla „RS232 przez TELNET”:

1. Telnet: TCP.
2. Port Telnet: 23 (w celu uzyskania dodatkowych informacji prosimy o kontakt z przedstawicielem lub zespołem serwisowym).
3. Narzędzie Telnet: Windows „TELNET.exe” (tryb konsoli).
4. Rozłączenie dla sterowania “RS232 przez TELNET”, zwykle: Zamknij
5. Narzędzie Windows Telnet bezpośrednio po uzyskaniu gotowości połączenia TELNET.
  - Ograniczenie 1 dla sterowania przez Telnet: dla kolejnego obciążenia sieci w aplikacji sterowania Telnet, dostępnych jest mniej niż 50 bajtów.
  - Ograniczenie 2 dla sterowania przez Telnet: dla jednego kompletnego polecenia RS232 dla sterowania przez Telnet, dostępnych jest mniej niż 26 bajtów.
  - Ograniczenie 3 dla sterowania Telnet: Minimalne opóźnienie dla kolejnego polecenia RS232 musi być większe niż 200 (ms).



# USTAWIENIE I INSTALACJA

## *Menu informacji*

### **Menu informacji**

Wyświetlanie informacji o projektorze, jak przedstawiono poniżej:

- Regulatory
- Serial Number
- Źródło
- Rozdzielczość
- Częstotliwość odświeżania
- Tryb wyświetlania
- Tryb zasilania (czuwanie)
- Licznik źródła światła
- Stan sieci
- Adres IP
- ID projektora
- Tryb jasności
- Wersja FW

# KONSERWACJA

## Instalacja i czyszczenie filtra przeciwpyłowego

### Instalacja filtra przeciwpyłowego

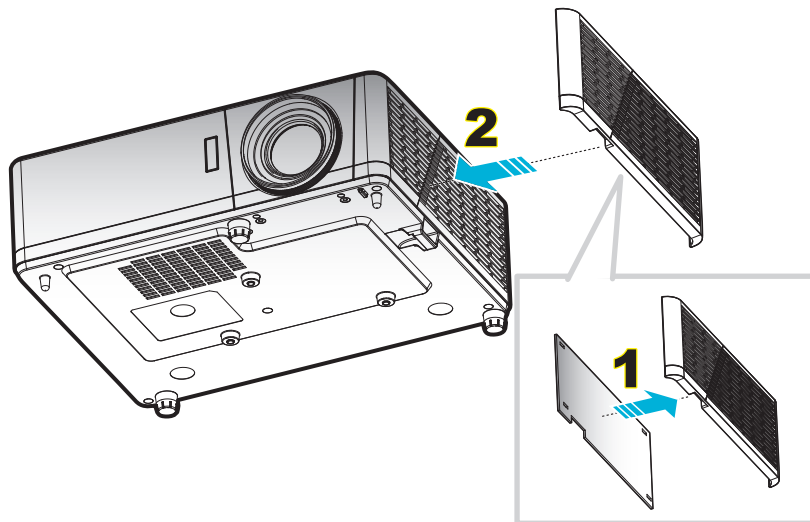

#### Uwaga:

- Filtry przeciwpyłowe są dostarczane tylko z niektórymi modelami w wybranych regionach, gdzie występuje nadmierne zapylenie.
- Nie są dostępne w Ameryce Północnej lub w Europie.
- Mogą być one dostępne do zakupienia w wybranych regionach. Odwiedź naszą stronę internetową, aby sprawdzić dalsze, szczegółowe informacje o dostarczanych akcesoriach.

### Czyszczenie filtra przeciwpyłowego

Zalecamy czyszczenie filtra przeciwpyłowego co trzy miesiące. Należy go czyścić częściej, jeżeli projektor jest używany w zapyłonym środowisku.

#### Procedura:

1. Wyłącz zasilanie projektora, naciskając przycisk  naklawiaturze projektora lub na pilocie.
2. Odłącz przewód zasilający.
3. Przesuń uchwyt filtra przeciwpyłowego w dół, aby wyjąć go w dolnej części projektora. **1**
4. Wyjmij ostrożnie filtra powietrza. Następnie oczyść lub wymień filtr przeciwpyłowy. **2**
5. W celu instalacji filtra przeciwpyłowego, należy wykonać poprzednie czynności w kolejności odwrotnej.

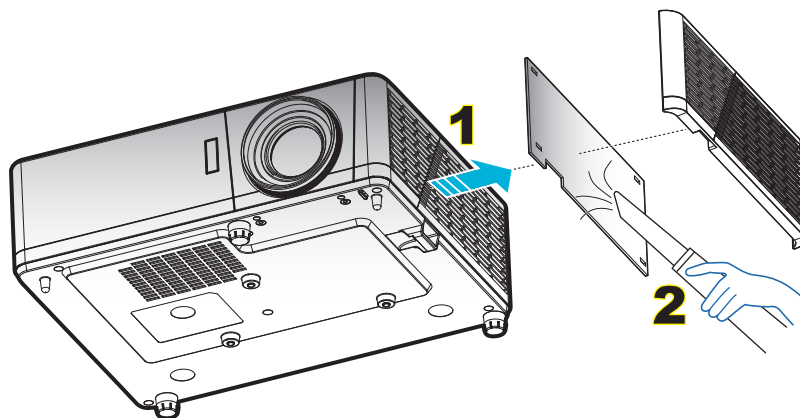

# INFORMACJE DODATKOWE

## Zgodne rozdzielczości

### Analogowy

B0/Ustanowione taktowanie	B0/Standardowy taktowanie	B0/Szczegółowe taktowanie	B1/Szczegółowe taktowanie
720 x 400 przy 70Hz	800 x 600 przy 120Hz	1920 x 1080 przy 60Hz	1366 x 768 przy 60Hz
640 x 480 przy 60Hz	1024 x 768 przy 120Hz		1280 x 800 przy 120Hz
640 x 480 przy 66,6(67)Hz	1280 x 800 przy 60Hz		1920 x 1200 przy 60Hz
640 x 480 przy 72Hz	1280 x 1024 przy 60Hz		
640 x 480 przy 75Hz	1280 x 720 przy 60Hz		
800 x 600 przy 56Hz	640 x 480 przy 120Hz		
800 x 600 przy 60Hz			
800 x 600 przy 72Hz			
800 x 600 przy 75Hz			
832 x 624 przy 75Hz			
1024 x 768 przy 60Hz			
1024 x 768 przy 70Hz			
1024 x 768 przy 75Hz			
1280 x 1024 przy 75Hz			
1152 x 870 przy 75Hz			

### HDMI 1.4

B0/Ustanowione taktowanie	B0/Standardowy taktowanie	B0/Szczegółowe taktowanie	B1/Tryb wideo	B1/Szczegółowe taktowanie
720 x 400 przy 70Hz	1280 x 720 przy 60Hz	1920 x 1080 przy 60Hz	640 x 480p 4:3 przy 60Hz	1920 x 1080 przy 60Hz
640 x 480 przy 60Hz	1280 x 800 przy 60Hz		720 x 480p 4:3 przy 60Hz	1366 x 768 przy 60Hz
640 x 480 przy 66,6(67)Hz	1280 x 1024 przy 60Hz		720 x 480p 16:9 przy 60Hz	1920 x 1200 przy 60Hz
640 x 480 przy 72Hz	640 x 480 przy 120Hz		1280 x 720p 16:9 przy 60Hz	
640 x 480 przy 75Hz	800 x 600 przy 120Hz		1920 x 1080i 16:9 przy 60Hz	
800 x 600 przy 56Hz	1024 x 768 przy 120Hz		720(1440) x 480i 4:3 przy 60Hz	
800 x 600 przy 60Hz	1280 x 800 przy 120Hz		720(1440) x 480i 16:9 przy 60Hz	
800 x 600 przy 72Hz	1920 x 1200 przy 60Hz		1920 x 1080p 16:9 przy 60Hz	
800 x 600 przy 75Hz			720 x 576p 4:3 przy 50Hz	
832 x 624 przy 75Hz			720 x 576p 16:9 przy 50Hz	
1024 x 768 przy 60Hz			1280 x 720p 16:9 przy 50Hz	
1024 x 768 przy 70Hz			1920 x 1080i 16:9 przy 50Hz	
1024 x 768 przy 75Hz			720(1440) x 576i 4:3 przy 50Hz	
1280 x 1024 przy 75Hz			720(1440) x 576i 16:9 przy 50Hz	
1152 x 870 przy 75Hz			1920 x 1080p 16:9 przy 50Hz	
			1920 x 1080p 16:9 przy 24Hz	
			1920 x 1080p 16:9 przy 30Hz	
			3840 x 2160p 16:9 przy 24Hz	
			3840 x 2160p 16:9 przy 25Hz	
			3840 x 2160p 16:9 przy 30Hz	
			4096 x 2160p 256:135 przy 24Hz	
			4096 x 2160p 256:135 przy 25Hz	
			4096 x 2160p 256:135 przy 30Hz	

# INFORMACJE DODATKOWE

## HDMI 2.0

B0/Ustanowione taktowanie	B0/Standardowy taktowanie	B0/Szczegółowe taktowanie	B1/Tryb wideo	B1/Szczegółowe taktowanie
720 x 400 przy 70Hz	1280 x 720 przy 60Hz	1920 x 1080 przy 60Hz	640 x 480p 4:3 przy 60Hz	1920 x 1080 przy 60Hz
640 x 480 przy 60Hz	1280 x 800 przy 60Hz		720 x 480p 4:3 przy 60Hz	1366 x 768 przy 60Hz
640 x 480 przy 66,6(67)Hz	1280 x 1024 przy 60Hz		720 x 480p 16:9 przy 60Hz	
640 x 480 przy 72Hz	640 x 480 przy 120Hz		1280 x 720p 16:9 przy 60Hz	
640 x 480 przy 75Hz	800 x 600 przy 120Hz		1920 x 1080i 16:9 przy 60Hz	
800 x 600 przy 56Hz	1024 x 768 przy 120Hz		720(1440) x 480i 4:3 przy 60Hz	
800 x 600 przy 60Hz	1280 x 800 przy 120Hz		720(1440) x 480i 16:9 przy 60Hz	
800 x 600 przy 72Hz	1920 x 1200 przy 60Hz		1920 x 1080p 16:9 przy 60Hz	
800 x 600 przy 75Hz			720 x 576p 4:3 przy 50Hz	
832 x 624 przy 75Hz			720 x 576p 16:9 przy 50Hz	
1024 x 768 przy 60Hz			1280 x 720p 16:9 przy 50Hz	
1024 x 768 przy 70Hz			1920 x 1080i 16:9 przy 50Hz	
1024 x 768 przy 75Hz			720(1440) x 576i 4:3 przy 50Hz	
1280 x 1024 przy 75Hz			720(1440) x 576i 16:9 przy 50Hz	
1152 x 870 przy 75Hz			1920 x 1080p 16:9 przy 50Hz	
			1920 x 1080p 16:9 przy 24Hz	
			1920 x 1080p 16:9 przy 30Hz	
			3840 x 2160p 16:9 przy 24Hz	
			3840 x 2160p 16:9 przy 25Hz	
			3840 x 2160p 16:9 przy 30Hz	
			3840 x 2160p 16:9 przy 50Hz	
			3840 x 2160p 16:9 przy 60Hz	
			4096 x 2160p 256:135 przy 24Hz	
			4096 x 2160p 256:135 przy 25Hz	
			4096 x 2160p 256:135 przy 30Hz	
			4096 x 2160p 256:135 przy 50Hz	
			4096 x 2160p 256:135 przy 60Hz	

**Uwaga:** Wejście 4K i port HDMI 2.0 – Funkcja wejścia 4K umożliwia projektorowi “akceptację” sygnałów 4K i 4K HDR, a następnie ich wyprowadzanie z natywną rozdzielczością projektora 1080p HDR. Podczas synchronizacji sygnału, podczas oglądania treści 4K lub 4K HDR, będzie wyświetlane 3840x2160. Przy maksymalnej rozdzielczości projektora 3840x2160, **NATYWNA rozdzielczość to 1920x1080 (1080p)**.

# INFORMACJE DODATKOWE

## Zgodność wideo True 3D

<b>Rozdzielczość wejściowa</b>	Wejście HDMI 1.4a 3D	Taktowanie wejścia		
		1280 x 720P przy 50Hz	Top-and-Bottom	
		1280 x 720P przy 60Hz	Top-and-Bottom	
		1280 x 720P przy 50Hz	Pakowanie klatek	
		1280 x 720P przy 60Hz	Pakowanie klatek	
		1920 x 1080i przy 50Hz	Side-by-Side (Połówiczne)	
		1920 x 1080i przy 60Hz	Side-by-Side (Połówiczne)	
		1920 x 1080P przy 24Hz	Top-and-Bottom	
		1920 x 1080P przy 24Hz	Pakowanie klatek	
	HDMI 1.3	1920 x 1080i przy 50Hz	Side-by-Side (Połówiczne)	Tryb SBS jest włączony
		1920 x 1080i przy 60Hz		
		1280 x 720P przy 50Hz		
		1280 x 720P przy 60Hz		
		800 x 600 przy 60Hz		
		1024 x 768 przy 60Hz		
		1280 x 800 przy 60Hz		
		1920 x 1080i przy 50Hz	Top-and-Bottom	Tryb TAB jest włączony
		1920 x 1080i przy 60Hz		
		1280 x 720P przy 50Hz		
		1280 x 720P przy 60Hz		
		800 x 600 przy 60Hz		
		1024 x 768 przy 60Hz		
		1280 x 800 przy 60Hz		
		480i	HQFS	Format 3D to Sekwencyjne klatk.

### Uwaga:

- Jeżeli wejście 3D to 1080p przy 24 Hz, DMD powinno odtwarzać z integralnym obrazem wielokrotnym w trybie 3D.
- Obsługa NVIDIA 3DTV Play, jeśli nie ma opłat patentowych dla Optoma.
- 1080i przy 25 Hz i 720p przy 50 Hz będą działać w 100 Hz; 1080p przy 24 Hz będzie działać w 144 Hz; pozostałe taktowania 3D będą działać w 120 Hz.

# INFORMACJE DODATKOWE

## Wielkość obrazu i odległość projekcji

Przekątna ekranu (16:9)	Rozmiar ekranu (S x W)				Dystans projekcji (G)				Przesunięcie (Hd)		Przesunięcie (Hd)	
	(m)		(cale)		(m)		(stopy)		(m) maks.	(cale) maks.	(m) min.	(cale) min.
	Szerokość	Wysokość	Szerokość	Wysokość	Szeroki	Tele	Szeroki	Tele				
20,2	0,45	0,25	17,61	9,9	Nd.	1,0	Nd.	3,28	0,04	1,57	0,00	0,00
40	0,89	0,5	34,86	19,6	1,2	2,0	3,94	6,56	0,08	3,15	0,00	0,00
50	1,11	0,62	43,58	24,5	1,6	2,5	5,25	8,20	0,10	3,94	0,00	0,00
60	1,33	0,75	52,29	29,4	1,9	3,0	6,23	9,84	0,12	4,72	0,00	0,00
70	1,55	0,87	61,01	34,3	2,2	3,5	7,22	11,48	0,14	5,51	0,00	0,00
80	1,77	1	69,73	39,2	2,5	4,0	8,20	13,12	0,16	6,30	0,00	0,00
90	1,99	1,12	78,44	44,1	2,8	4,5	9,19	14,76	0,18	7,09	0,00	0,00
100	2,21	1,25	87,16	49	3,1	5,0	10,17	16,40	0,19	7,48	0,00	0,00
120	2,66	1,49	104,59	58,8	3,7	6,0	12,14	19,69	0,24	9,45	0,00	0,00
150	3,32	1,87	130,74	73,5	4,7	7,4	15,42	24,28	0,30	11,81	0,00	0,00
180	3,98	2,24	156,88	88,2	5,6	8,9	18,37	29,20	0,36	14,17	0,00	0,00
200	4,43	2,49	174,32	98,1	6,2	9,9	20,34	32,48	0,40	15,75	0,00	0,00
250	5,53	3,11	217,89	122,6	7,8	Nd.	25,59	Nd.	0,50	19,69	0,00	0,00
320,4	7,09	3,99	279,25	157,1	10,0	Nd.	32,81	Nd.	0,64	25,20	0,00	0,00

**Uwaga:** Współczynnik powiększenia: 1,6x

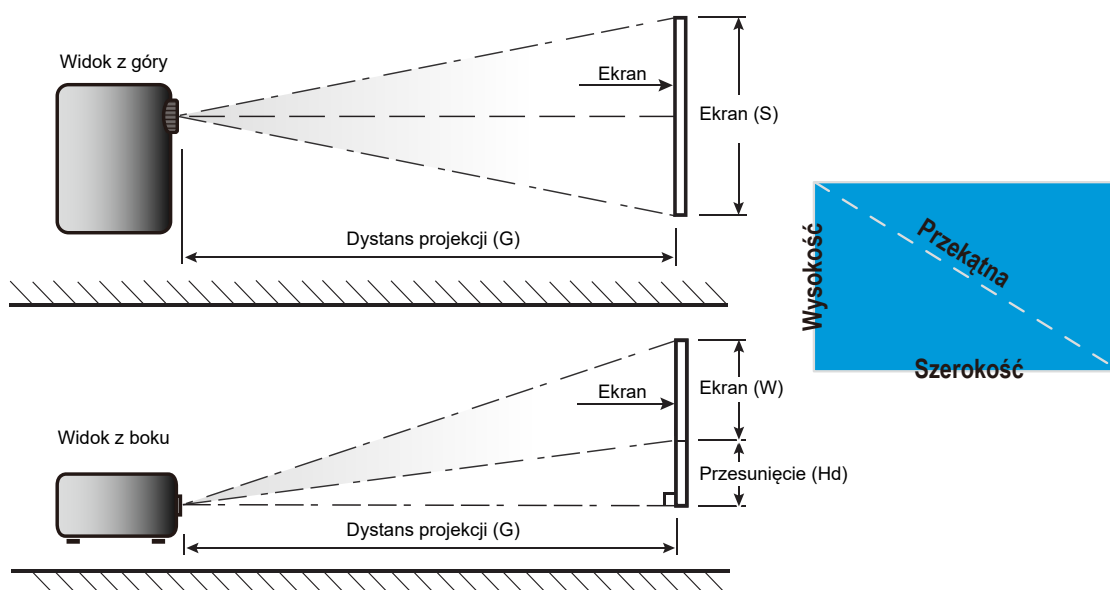

# INFORMACJE DODATKOWE

## Wymiary projektora i instalacja zaczepu sufitowego

1. Aby zapobiec uszkodzeniu projektora należy używać zestawu do montażu sufitowego Optoma.
2. W celu zastosowania zestawu do montażu sufitowego innych firm należy upewnić się, że śruby do połączenia zestawu z projektorem spełniają następujące specyfikacje:
  - Typ śruby: M4\*0,7P\*10mm
  - Minimalna długość śruby: 10mm

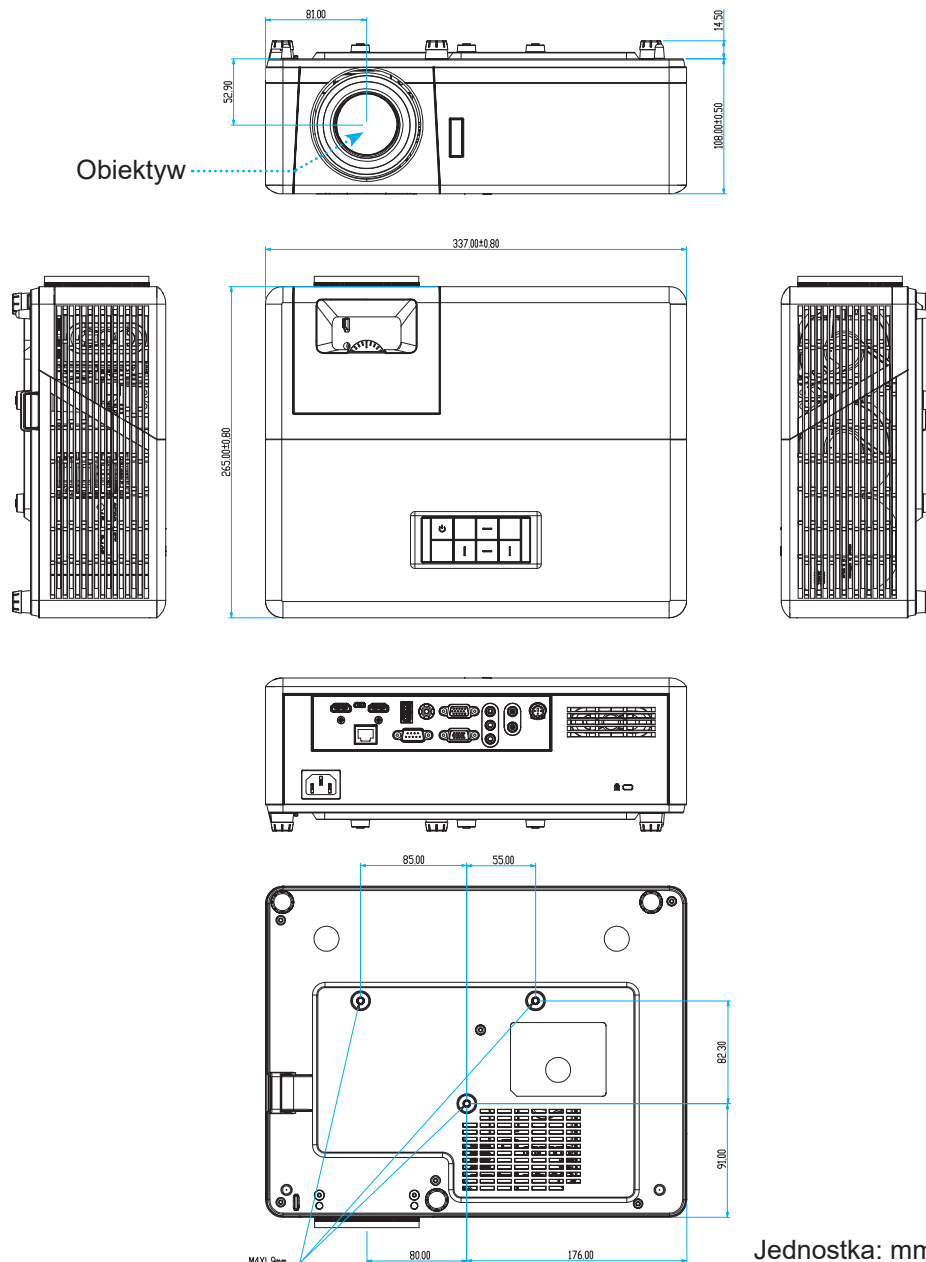

**Uwaga:** Należy pamiętać, że uszkodzenie spowodowane nieprawidłową instalacją spowoduje unieważnienie gwarancji.



Ostrzeżenie:

- Po zakupieniu zestawu do montażu sufitowego z innej firmy należy sprawdzić, czy używany jest prawidłowy rozmiar śruby. Rozmiary śrub zależą od grubości płyty montażowej.
- Należy zachować co najmniej 10 cm odstęp pomiędzy sufitem i dolną częścią projektora.
- Należy unikać instalowania projektora w pobliżu źródła ciepła.

# INFORMACJE DODATKOWE



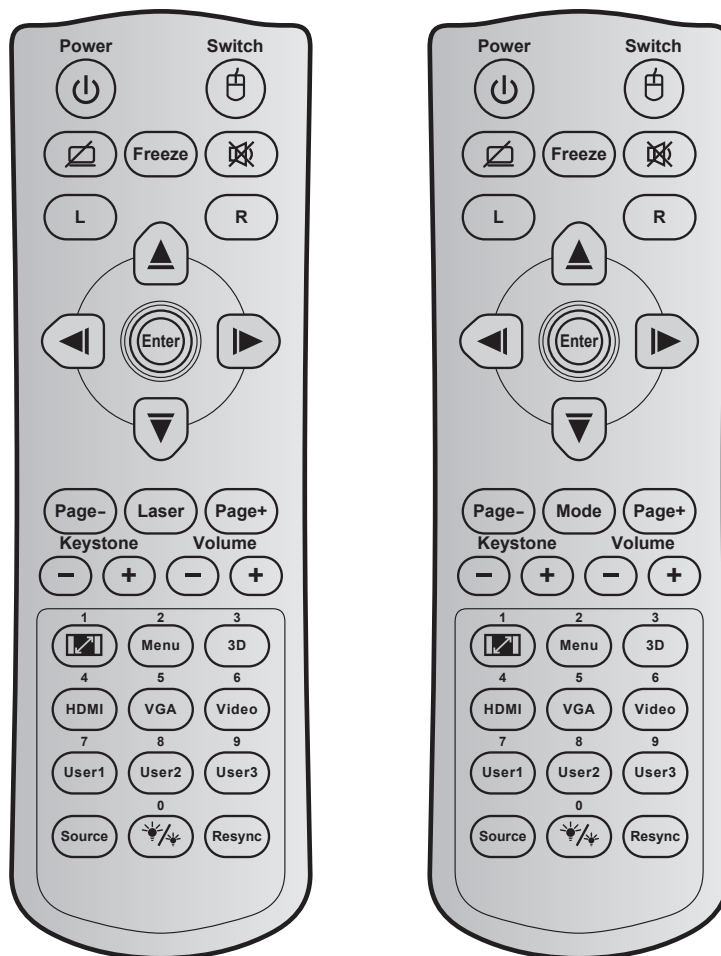



## Kody pilota 1



Przycisk	Kod przycisku	Definicja przycisku drukowania	Opis	
Zasilanie		81	Wł/Wył zasilania	Naciśnij, aby wł/wył projektor.
Przełącznik		3E	Przełącznik	Naciśnij, aby przełączyć mysz USB na wł/wył.
Wyświetl pusty/ wyciszenie audio		8A		Naciśnij, aby ukryć/pokazać obraz ekranowy i wyłączyć/włączyć audio.
Zatrzymaj		8B	Zatrzymaj	Naciśnij, aby zatrzymać obraz projektora.
Wyciszenie		92		Naciśnij w celu chwilowego wyłączenia/włączenia audio.
Kliknięcie lewym przyciskiem myszy	L	CB	L	Użyj, jako lewego kliknięcia myszą.
Kliknięcie prawym przyciskiem myszy	R	CC	R	Użyj, jako prawego kliknięcia myszą.
Cztery kierunkowe przyciski wyboru		C6	Strzałka do góry	Użyj ▲ ▼ ◀ ▶ do wyboru elementów lub wykonania regulacji wybranych parametrów.
		C8	Strzałka w lewo	
		C9	Strzałka w prawo	
		C7	Strzałka w dół	
Wprowadź		C5	Wprowadź	Potwierdzenie wyboru elementu.
		CA	Wprowadź	
Strona -		C2	Strona -	Naciśnij, aby przewinąć o stronę w dół.



# INFORMACJE DODATKOWE

Przycisk		Kod przycisku	Definicja przycisku drukowania	Opis
Laserowy		Nie dotyczy	Laserowy	Użyj jako wskaźnika laserowego.
Tryb		95	Tryb	Naciśnij, aby przełączyć włączenie lub wyłączenie opcji Tryb wyświetlania.
Strona +		C1	Strona +	Naciśnij, aby przewinąć o stronę w górę.
Trapez		85	Trapez +	Naciśnij w celu regulacji zniekształcenia obrazu spowodowanego nachyleniem projektora.
		84	Trapez -	
Głośność		8C	Głośność +	Naciśnij w celu zwiększenia/zmniejszenia głośności.
		8F	Głośność -	
Współczynnik kształtu / 1		98	 / 1	<ul style="list-style-type: none"> <li>Naciśnij w celu zmiany proporcje obrazu wyświetlanego obrazu.</li> <li>Użyj jako przycisku numerycznego „1”.</li> </ul>
Menu / 2		88	Menu / 2	<ul style="list-style-type: none"> <li>Naciśnij, aby wyświetlić lub zakończyć wyświetlanie menu ekranowego (OSD) projektora.</li> <li>Użyj jako przycisku numerycznego „2”.</li> </ul>
3D / 3		93	3D/3	<ul style="list-style-type: none"> <li>Naciśnij w celu ręcznego wyboru tryb 3D, dopasowanego do treści 3D.</li> <li>Użyj jako przycisku numerycznego „3”.</li> </ul>
HDMI / 4		86	HDMI/4	<ul style="list-style-type: none"> <li>Naciśnij, w celu wyboru źródła HDMI.</li> <li>Użyj jako przycisku numerycznego „4”.</li> </ul>
VGA / 5		D0	VGA/5	<ul style="list-style-type: none"> <li>Naciśnij, w celu wyboru źródła VGA.</li> <li>Użyj jako przycisku numerycznego „5”.</li> </ul>
Video / 6		D1	Wideo / 6	Użyj jako przycisku numerycznego „6”.
Użytkownika 1 / 7; Użytkownika 2 / 8; Użytkownika 3 / 9		D2	Użytkownika 1/7	<ul style="list-style-type: none"> <li>Przyciski definiowane przez użytkownika. Sprawdź ustawienia na stronie 42.</li> <li>Użyj jako przycisków numerycznych odpowiednio „7”, „8” i „9”.</li> </ul>
		D3	Użytkownika 2/8	
		D4	Użytkownika 3/9	
Źródło		C3	Źródło	Naciśnij, aby wybrać sygnał wejścia.
Tryb jasności / 0		96	 / 0	<ul style="list-style-type: none"> <li>Naciśnij w celu automatycznej regulacji jasności obrazu, dla uzyskania optymalnego kontrastu.</li> <li>Użyj jako przycisku numerycznego „0”.</li> </ul>
Resynchronizacja		C4	Re-Sync	Naciśnij w celu automatycznej synchronizacji projektora ze źródłem wejścia.

# INFORMACJE DODATKOWE

## Kody pilota 2



Przycisk		Kod niestandardowy		Kod danych	Definicja przycisku drukowania	Opis
		Bajt 1	Bajt 2	Bajt 3		
Włączenie zasilania		32	CD	02	Wł	Naciśnij, aby włączyć projektor.
Wyłącz		32	CD	2E	Wył	Naciśnij, aby wyłączyć projektor.
Użytkownika1		32	CD	36	User1	Przyciski definiowane przez użytkownika. Sprawdź ustawienia na stronie 42 w celu wykonania ustawień.
Użytkownika2		32	CD	65	User2	
Użytkownika3		32	CD	66	User3	
Jasność		32	CD	41	Jasność	Regulacja jasności obrazu.
Kontrast		32	CD	42	Kontrast	Reguluje stopień różnicy pomiędzy najjaśniejszymi a najciemniejszymi obszarami obrazu.
Tryb wyświetlania		32	CD	05	Tryb	Wybierz tryb wyświetlania zoptymalizowany dla różnych zastosowań. Patrz, strona 32.
Trapez		32	CD	07	Trapez	Regulacja zniekształcenia obrazu spowodowanego nachyleniem projektora.

# INFORMACJE DODATKOWE

Przycisk		Kod niestandardowy		Kod danych	Definicja przycisku drukowania	Opis
		Bajt 1	Bajt 2	Bajt 3		
Proporcje obrazu		32	CD	64	Proporcje obrazu	Naciśnij w celu zmiany proporcje obrazu wyświetlanego obrazu.
3D		32	CD	89	3D	Ręczny wybór trybu 3D, dopasowanego do treści 3D.
Głośność +		32	CD	09	Głośność +	Pozwala zwiększyć głośność.
Cztery klawisze kierunkowe		32	CD	11	▲	Użyj ▲, ◀, ▶ lub ▼ do wyboru elementów lub wykonania regulacji wybranych elementów.
		32	CD	10	◀	
		32	CD	12	▶	
		32	CD	14	▼	
Źródło		32	CD	18	Źródło	Naciśnij "Źródło", aby wybrać sygnał wejścia.
Klawisz Enter		32	CD	0F		Potwierdzenie wyboru elementu.
Resynchronizacja		32	CD	04	Resynchronizacja	Automatyczna synchronizacja projektora ze źródłem wejścia.
Głośność -		32	CD	0C	Głośność -	Pozwala zmniejszyć głośność.
Menu		32	CD	0E	Menu	Wyświetla lub kończy wyświetlanie menu ekranowego projektora.
HDMI 1		32	CD	16	HDMI1	Naciśnij "HDMI1" w celu wyboru źródła ze złącza HDMI 1 .
HDMI 2		32	CD	30	HDMI2	Naciśnij "HDMI2" w celu wyboru źródła ze złącza HDMI 2 .
VGA 1		32	CD	1B	VGA1	Naciśnij „VGA1”, aby wybrać źródło ze złącza wejściowego VGA.
VGA 2		32	CD	1E	VGA2	Brak funkcji
Wideo		32	CD	1C	Wideo	Brak funkcji
YPbPr		32	CD	17	YPbPr	Brak funkcji

# INFORMACJE DODATKOWE

## Rozwiązywanie problemów

Po wystąpieniu problemów z działaniem projektora należy sprawdzić następujące informacje. Jeśli problem utrzymuje się należy skontaktować się z lokalnym dostawcą lub z punktem serwisowym.

### Problemy związane z obrazem

- ❓ **Brak obrazu na ekranie**
  - Sprawdź czy są prawidłowo i pewnie połączone wszystkie kable i połączenia zasilania, zgodnie z opisem w części „Instalacja”.
  - Upewnij się, że szpilki złącza nie są wygięte lub złamane.
  - Upewnij się, że nie jest włączona funkcja „Wyciszenie”.
  
- ❓ **Brak ostrości obrazu**
  - Obróć pierścień ostrości w prawo lub w lewo, aż do uzyskania wyraźnego i czytelnego obrazu. (Patrz strona 18).
  - Upewnij się, że ekran projekcji znajduje się w wymaganej odległości od projektora. (Patrz strona 58).
  
- ❓ **Rozciągnięty obraz przy wyświetlaniu tytułu DVD w formacie 16:9**
  - Podczas odtwarzania anamorficznego DVD lub DVD 16:9, projektor pokaże najlepszy obraz w formacie 16:9, po stronie projektora.
  - Podczas odtwarzania tytułu DVD w formacie V-Stretch, należy zmienić format na V-Stretch w menu OSD projektora.
  - Podczas odtwarzania tytułu DVD w formacie 4:3, należy zmienić format na 4:3 w menu OSD projektora.
  - Należy ustawić format wyświetlania odtwarzacza DVD na proporcje obrazu 16:9 (szeroki).
  
- ❓ **Obraz za mały lub za duży**
  - Obróć dźwignię powiększenia zgodnie z ruchem wskazówek zegara lub przeciwnie do niego w celu powiększenia lub zmniejszenia rozmiaru wyświetlanego obrazu. (Patrz strona 18).
  - Przysuń lub odsuń projektor od ekranu.
  - Naciśnij „Menu” w panelu projektora, przejdź do pozycji „Ekran → Proporcje obrazu”. Wypróbuj inne ustawienia.
  
- ❓ **Nachylone boki obrazu:**
  - Jeśli to możliwe należy zmienić pozycję projektora, aby znajdował się na środku ekranu i poniżej ekranu.
  
- ❓ **Odwrócony obraz**
  - Wybierz w menu OSD kolejno pozycje „KONFIGURACJA → Projekcja” i dostosuj kierunek projekcji.

# INFORMACJE DODATKOWE

## Inne problemy

-  *Projektor przestaje reagować na wszystkie elementy sterowania*
- Jeśli to możliwe, wyłącz projektor, a następnie odłącz przewód zasilający i przed ponownym podłączeniem zasilania zaczekaj, co najmniej 20 sekund.

## Problemy związane z pilotem zdalnego sterowania

-  *Jeśli nie działa pilot*
- Sprawdź, czy kąt działania pilota zdalnego sterowania mieści się w zakresie  $\pm 30^\circ$ , w odniesieniu do odbiornika podczerwieni w projektorze.
  - Upewnij się, że pomiędzy pilotem zdalnego sterowania a projektorem nie ma żadnych przeszkód. Przesuń się na odległość do 12 m (39,4 stopy) od projektora.
  - Upewnij się, że baterie są prawidłowo włożone.
  - Baterie po ich wyczerpaniu należy wymienić.

# INFORMACJE DODATKOWE

## Wskaźniki ostrzegawcze

Kiedy zapalą się lub migają wskaźniki ostrzeżenia (patrz poniżej), projektor zostanie automatycznie wyłączony:

- Wskaźnik LED „Lampa” świeci światłem czerwonym, a wskaźnik „Zasilanie” miga światłem czerwonym.
- Wskaźnik LED „Temperatura” świeci światłem czerwonym, a wskaźnik „Zasilanie” miga światłem czerwonym. Oznacza to przegrzanie projektora. W normalnych warunkach, projektor można ponownie włączyć.
- Wskaźnik LED „Temperatura” miga czerwonym światłem i wskaźnik „Zasilanie” miga czerwonym światłem.

Odłącz przewód zasilający od projektora, zaczekaj 30 sekund i spróbuj ponownie. Jeśli wskaźnik ostrzeżenia zaświeci się lub zacznie migać ponownie, skontaktuj się z najbliższym punktem serwisowym w celu uzyskania pomocy.

### Komunikat światła LED

Message	Dioda LED zasilania		Dioda LED temperatury	Dioda LED lampy
	(Czerwony)	(Niebieski)	(Czerwony)	(Czerwony)
Stan oczekiwania (Wejście przewodu zasilającego)	Stałe światło			
Włączenie zasilania (Rozgrzewanie)		Miganie (0,5 sek. wyłączenie / 0,5 sek. włączenie)		
Włącz zasilanie i światło lampy		Stałe światło		
Wyłączenie zasilania (Chłodzenie)		Miganie (0,5 s wyłączenie / 0,5 s włączenie). Powraca do ciągłego światła czerwony, kiedy wentylator chłodzenia się wyłączy.		
Szybki restart (100 sek.)		Miganie (0,25 sek. wyłączenie / 0,25 sek. włączenie)		
Błąd (Awaria lampy)	Miganie			Stałe światło
Błąd (Awaria wentylatora)	Miganie		Miganie	
Błąd (Nadmierna temperatura)	Miganie		Stałe światło	

- Wyłączenie zasilania:

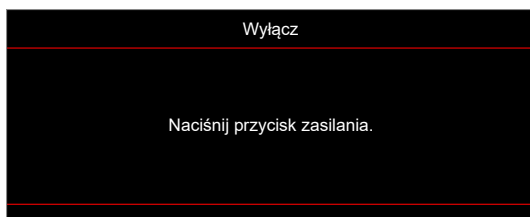

- Ostrzeżenie o temperaturze:

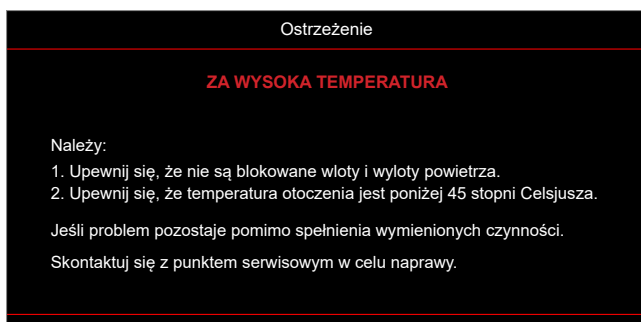

# INFORMACJE DODATKOWE

## Specyfikacje

Element	Opis
Technologia	Texas Instrument DMD, 0,65"/1080p DMD X1
Rozdzielczość natywna	1920x1080
Obiektyw	<ul style="list-style-type: none"><li>Współczynnik rzutu: 1,4~2,24</li><li>F-stop: 2,5~3,26</li><li>Długość ogniskowej: 20,911~32,62 mm</li><li>Zakres powiększenia 1,6x</li></ul>
Przesunięcie	100%~116% ±5%
Rozmiar obrazu	20,2"~320,4" (zoptymalizowany przy 60")
Odległość projekcji	1m do 10m (zoptymalizowany przy 1,87m)
I/Os	<ul style="list-style-type: none"><li>HDMI-1 V2.0 (HDCP2.2)</li><li>HDMI-2 V1.4 (HDCP1.4)</li><li>Wejście VGA</li><li>Wyjście VGA</li><li>Wideo</li><li>USB typ A do zasilania przez USB 5 V/1,5 A</li><li>Micro USB (dla serwisu)</li><li>Wejście audio 3,5mm (x2)</li><li>Wyjście audio 3,5 mm</li><li>Wejście mikrofonu</li><li>Wyjście 12V</li><li>SYNCHRONIZACJA 3D</li><li>RS232</li><li>RJ-45 (obsługa sterowania przez sieć internetową)</li></ul>
Kolory	1073,4 miliony kolorów
Szybkość skanowania	<ul style="list-style-type: none"><li>Szybkość skanowania poziomego: 15,375~91,146 KHz</li><li>Szybkość skanowania pionowego: 50~85 Hz (120 Hz dla projektora z funkcją 3D)</li></ul>
Głośnik	10W x2
Zużycie energii	<ul style="list-style-type: none"><li>Minimalne (tryb ECO):<ul style="list-style-type: none"><li>220W (typowe), 235W (maks.) przy 110V prądu zmiennego</li><li>197W (typowe), 227W (maks.) przy 220V prądu zmiennego</li></ul></li><li>Maksymalne (Tryb Jasny):<ul style="list-style-type: none"><li>230W (typowe), 292W (maks.) przy 110V prądu zmiennego</li><li>245W (typowe), 282W (maks.) przy 220V prądu zmiennego</li></ul></li></ul>
Prąd wejścia	3,2A
Orientacja instalacji	Przód, Tył, Sufit, Tył-góra
Wymiary (S x G x W)	<ul style="list-style-type: none"><li>Bez stopkek: 337 x 265 x 108 mm (13.27 x 10,43 x 4,25 cala)</li><li>Ze stopkami: 337 x 265 x 122,5 mm (13.27 x 10,43 x 4,82cala)</li></ul>
Masa	< 5,0 kg (11,02 funta)
Warunki środowiskowe	Praca w 5°C~40°C, wilgotność od 10% do 85% (bez kondensacji)

**Uwaga:** Wszystkie dane techniczne mogą zostać zmienione bez powiadomienia.



# INFORMACJE DODATKOWE

## Ogóln światowe biura Optoma

W celu uzyskania naprawy lub pomocy technicznej należy skontaktować się z biurem lokalnym.



### USA

47697 Westinghouse Drive,  
Fremont, CA 94539, USA  
www.optomausa.com

 888-289-6786  
 510-897-8601  
 [services@optoma.com](mailto:services@optoma.com)



### Kanada

47697 Westinghouse Drive,  
Fremont, CA 94539, USA  
www.optomausa.com

 888-289-6786  
 510-897-8601  
 [services@optoma.com](mailto:services@optoma.com)

### Ameryka Łacińska

47697 Westinghouse Drive,  
Fremont, CA 94539, USA  
www.optomausa.com

 888-289-6786  
 510-897-8601  
 [services@optoma.com](mailto:services@optoma.com)



### Europa

Unit 1, Network 41, Bourne End Mills  
Hemel Hempstead, Herts,  
HP1 2UJ, Wielka Brytania  
www.optoma.eu  
Tel. serwisu: +44 (0)1923 691865

 +44 (0) 1923 691 800  
 +44 (0) 1923 691 888  
 [service@tsc-europe.com](mailto:service@tsc-europe.com)



### Benelux BV

Randstad 22-123  
1316 BW Almere  
Holandia  
www.optoma.nl

 +31 (0) 36 820 0252  
 +31 (0) 36 548 9052



### Francja

Bâtiment E  
81-83 avenue Edouard Vaillant  
92100 Boulogne Billancourt, France

 +33 1 41 46 12 20  
 +33 1 41 46 94 35  
 [savoptoma@optoma.fr](mailto:savoptoma@optoma.fr)



### Hiszpania

C/ José Hierro,36 Of. 1C  
28522 Rivas VaciaMadrid,  
Hiszpania

 +34 91 499 06 06  
 +34 91 670 08 32



### Deutschland

Am Nordpark 3  
41069 Mönchengladbach  
Niemcy

 +49 (0) 2161 68643 0  
 +49 (0) 2161 68643 99  
 [info@optoma.de](mailto:info@optoma.de)

### Skandynawia



Lerpeveien 25  
3040 Drammen  
Norwegia

 +47 32 98 89 90  
 +47 32 98 89 99  
 [info@optoma.no](mailto:info@optoma.no)

PO.BOX 9515  
3038 Drammen  
Norwegia

### Korea

WOOMI TECH.CO.,LTD.  
4F, Minu Bldg.33-14, Kangnam-Ku,  
Seul,135-815, KOREA  
korea.optoma.com

 +82+2+34430004  
 +82+2+34430005



### Japonia

東京都足立区綾瀬3-25-18  
株式会社オーエス  
コンタクトセンター:0120-380-495

 [info@os-worldwide.com](mailto:info@os-worldwide.com)  
[www.os-worldwide.com](http://www.os-worldwide.com)



### Tajwan

12F., No.213, Sec. 3, Beixin Rd.,  
Xindian Dist., New Taipei City 231,  
Tajwan, R.O.C.  
www.optoma.com.tw

 +886-2-8911-8600  
 +886-2-8911-6550  
 [services@optoma.com.tw](mailto:services@optoma.com.tw)  
[asia.optoma.com](http://asia.optoma.com)

### Chiny

Room 2001, 20F, Building 4,  
No.1398 Kaixuan Road,  
Changning District,  
Shanghai, 200052, Chiny  
www.optoma.com.cn

 +86-21-62947376  
 +86-21-62947375  
 [servicecn@optoma.com.cn](mailto:servicecn@optoma.com.cn)



