

WWW.SPOKEY.EU

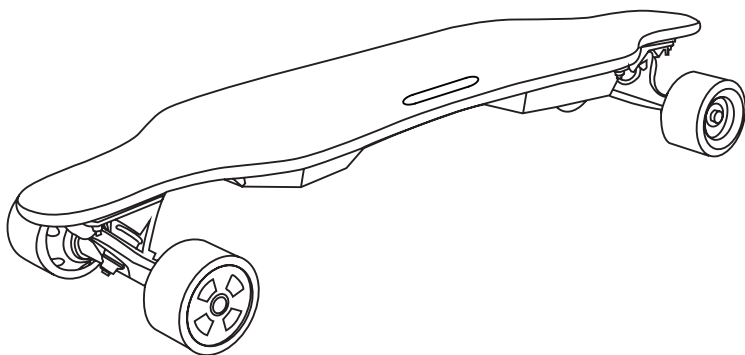

E-LONGBAY

941207

**ELECTRIC SKATEBOARD / DESKOROLKA ELEKTRYCZNA /
ELEKTRICKÝ SKATEBOARD / ELEKTRICKÝ SKATEBOARD /
E-BOARD**

**MANUAL TRANSLATED FROM THE ORIGINAL
INSTRUKCJA TŁUMACZONA Z ORYGINAŁU
NÁVOD K POUŽITÍ PŘELOŽEN Z ORIGINÁLU
NÁVOD NA POUŽITIE PRELOŽENÝ Z ORIGINÁLU
HANDBUCH AUS DEM ORIGINAL ÜBERSETZT**

Thank you for buy our electric skateboard Do note that an electric skateboard is not atoy. Please take time to learn it and read this manual carefully. Particularly the safety instruction pages.

We hope you will enjoy this product and have lots of fun with it in the future.

SAFETY INSTRUCTIONS

- **The electric skateboard is not a toy, should be treated with appropriate caution. Always practice safety first-as it is possible to lose balance and cause a collision or fall. Ensure that you use the board in a safe appropriate environment, and always wear appropriate safety gear.**
- **Safety Gear: we recommend that you wear full safety gear while riding. Please wear a suitable skateboard helmet, elbow pads, knee pads, and gloves.**
- **Wear shoes: Flipflops or similar loose footwear are not suitable for riding wear.**
- **The skateboard is designed for rider over 12 years old and above.**
- **Only one person riding for each skateboard at a time. The maximum load of the board is 100kg. Exceeding this weight will compromise the structural integrity of the skateboard, as well as remote and functionality, and may cause board damage, losing control or other breakage.**
- **Please observe your local traffic laws and regulations.**
- **The board is designed to drive on flat and paved surfaces. Avoid driving on sand, gravel, mud, rugged or open ground. Do not drive on slippery ground, such as snow, ice or wet ground.**
- **Keep fingers, hairs, and clothing away from motors, wheels and moving parts.**
- **Do not open or tamper with electronics housing. Electric shock is possible and this also voids the warranty.**

PARTS DIAGRAM

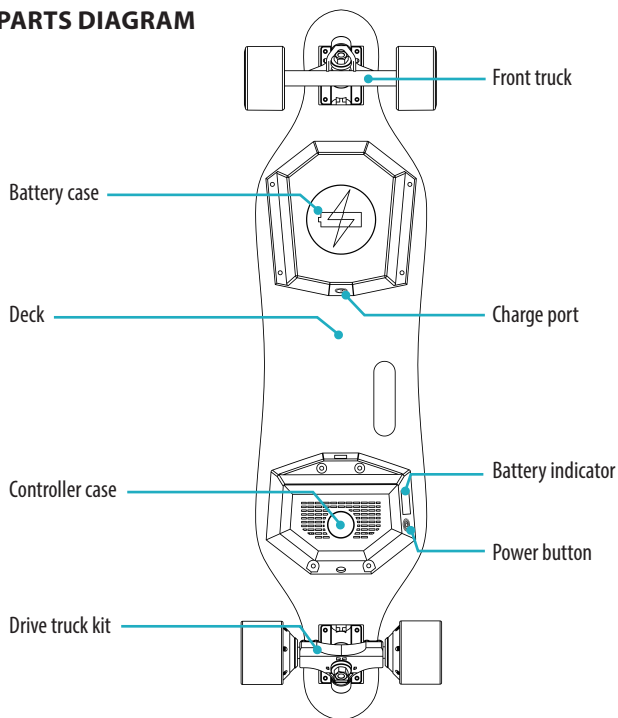

REMOTE CONTROL

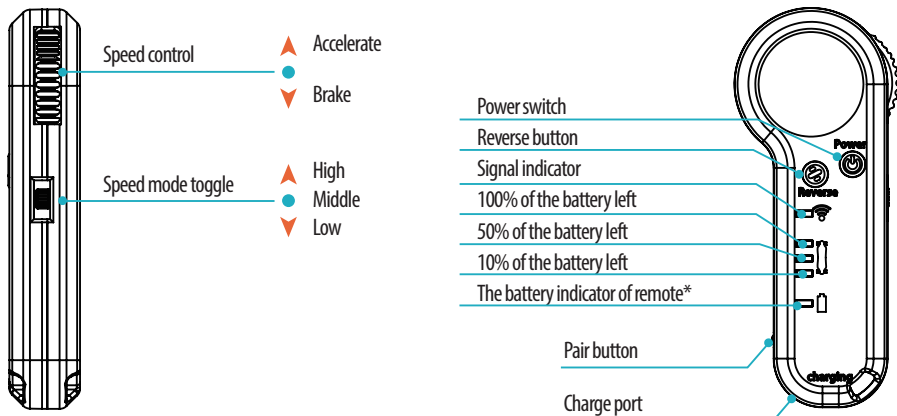

* Remote control : If the red light is on, it means that there is only 5% of the battery, so please charge it immediately.

PAIR INSTRUCTION

At the first step, the Board and Remote must be paired. Before starting, ensure the Board and Remote are turn off.

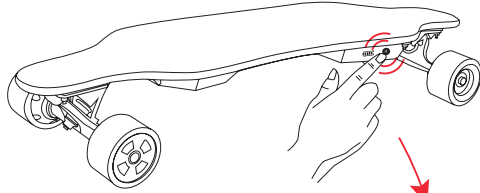

Turn on the board



Turn on the remote, then press the pair button. The signal indicator will flash and the power button light will flash with same frequency. Then means the paired successfully.

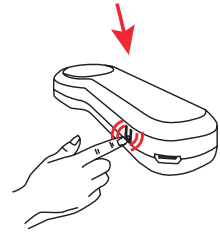

Push the joystick, forward to test the accelerate and backward to test the brake. After tested all function work normal you can start your riding.

PREPARATION



1. Be sure that wear a helmet and safty gear when you ride it

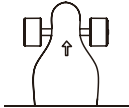

2. Confirm the front direction of the skateboard

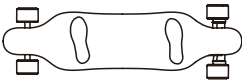

3. Confirm the position on the skateboard.
The feet stand on the widest front and back skateboard.

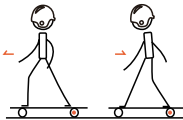

4. Please start with the low speed mode to be familiar with the accelerate and brake of the skateboard.



5. Please stop riding by remotecontrol brake operation, then get down your front foot at first and then get down your back foot.

SPECIFICATION

Capability	Mileage	16KM
	Low speed	15KM/H
	Medium speed	25KM/H
	Max speed	35KM/H
Board	N.W.	6.7KG
	Size	930*265*130mm
	Max load	100KG
	Material	5 layers maple + 2 layers bamboo
Battery	Capacity	4000mAh
	Type	36V lithium battery
	Charging time	4 hours
Motor	Type	72mm Hub Motor
	Power	Motor 350W x2
Wheel	Material	PU
Remote	Size	72*51mm
	Distance	14M
	Frequency	2.4GHz
	Charge time	2 hours
Package	Size	980*300*185mm
	G.W.	8.7KG

NOTE: The battery WARRANTY is valid for 6 months from the date of purchase, provided it is used properly

CERTIFICATIONS



Batteries or packaging for batteries are labeled in accordance with European Directive 2006/66/EC concerning batteries and accumulators and waste batteries and accumulators. The Directive determines the framework for the return and recycling of used batteries and accumulators as applicable throughout the European Union. This label is applied to various batteries to indicate that the battery is not to be thrown away, but rather reclaimed upon end of life per this Directive.

In accordance with the European Directive 2006/66/EC, batteries and accumulators are labeled to indicate that they are to be collected separately and recycled at end of life. The label on the battery may also include a chemical symbol for the metal concerned in the battery (Pb for lead, Hg for mercury, and Cd for cadmium). Users of batteries and accumulators must not dispose of batteries and accumulators as unsorted municipal waste, but use the collection framework available to customers for the return, recycling, and treatment of batteries and accumulators. Customer participation is important to minimize any potential effects of batteries and accumulators on the environment and human health due to the potential presence of hazardous substances.

MANUAL TRANSLATED FROM THE ORIGINAL.

Dziękujemy za zakup naszej deskorolki elektrycznej.

Należy pamiętać, że deskorolka elektryczna nie jest zabawką. Prosimy o poświęcenie czasu na naukę i uważne przeczytanie niniejszej instrukcji. W szczególności strony z instrukcjami bezpieczeństwa.

Mamy nadzieję, że spodoba Ci się ten produkt i będziesz miał z nim wiele zabawy w przyszłości.

INSTRUKCJE BEZPIECZEŃSTWA

PRAKTYKA I WARUNKI JAZDY

- **JAZDA PO WODZIE, BŁOCIE I MOKRYM TERENIE MOŻE DOPROWADZIĆ DO USZKODZENIA ELEMENTÓW ELEKTRONICZNYCH/ELEKTRYCZNYCH ORAZ BATERII.**
- Deskorolka elektryczna nie jest zabawką, powinna być traktowana z należytą ostrożnością. Upewnij się, że używasz deski w bezpiecznym i odpowiednim środowisku i zawsze noś odpowiedni sprzęt ochronny.
- **Sprzęt ochronny:** zalecamy noszenie pełnego sprzętu ochronnego podczas jazdy. Prosimy o założenie odpowiedniego kasku, ochraniaczy na łokcie, kolana i rękawic.
- Deskorolka przeznaczona jest dla osób powyżej 12 roku życia.
- Na każdej deskorolce może jednocześnie jeździć tylko jedna osoba. Maksymalne obciążenie deski wynosi 100kg. Przekroczenie tej wagi spowoduje naruszenie integralności strukturalnej deskorolki, a także jej funkcjonalności i może spowodować uszkodzenie deski, utratę kontroli nad nią lub inne uszkodzenia.
- Należy przestrzegać lokalnych przepisów i zasad ruchu drogowego.
- Deska przeznaczona jest do jazdy po powierzchniach płaskich i utwardzonych. Unikać jazdy po piasku, żwirze, błocie, nierównym lub otwartym terenie. Nie należy jeździć po śliskiej nawierzchni, takiej jak śnieg, lód lub mokra nawierzchnia.
- Nie otwierać obudowy elektroniki ani nie manipulować przy niej. Możliwe jest porażenie prądem, co również powoduje utratę gwarancji.

SCHEMAT

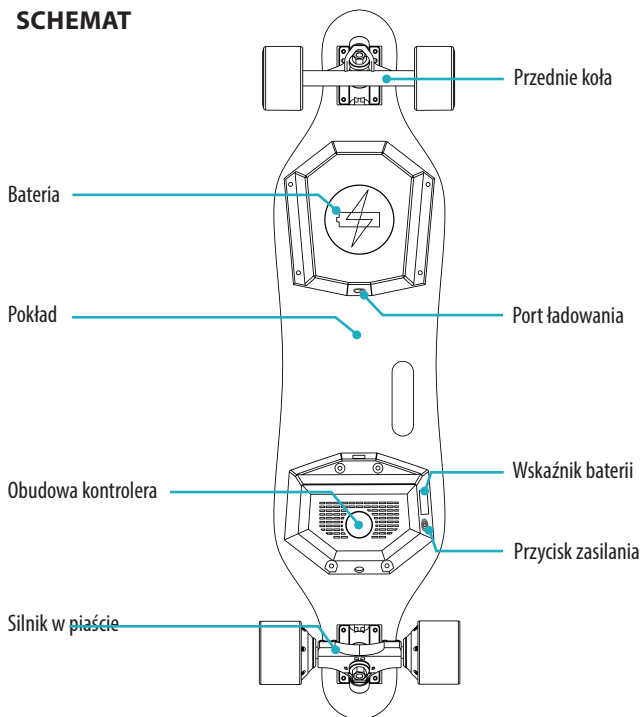

ZDALNE STEROWANIE

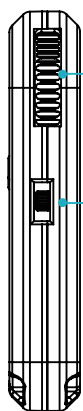

Regulacja prędkości

▲ Przyspieszenie

●

▼ Hamulec

Przełącznik trybu prędkości

▲ Wysoki

● Średni

▼ Niski

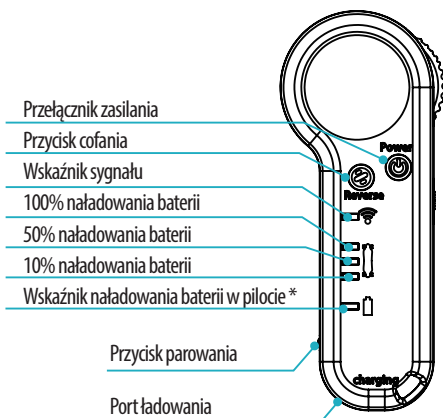

*Pilot : Jeśli świeci się czerwone światło, oznacza to, że jest tylko 5% baterii, więc naładuj ją natychmiast.

INSTRUKCJA PAROWANIA

W pierwszym kroku należy sparować deskorolkę i pilota.
Przed rozpoczęciem należy upewnić się, że deskorolka i pilot są wyłączone.

Włącz deskorolkę

Włącz pilota, a następnie naciśnij przycisk parowania, wskaźnik sygnału będzie migał na zielono, a lampka przycisku zasilania na deskorolce będzie migać na czerwono z tą samą częstotliwością. Oznacza to pomyślne sparowanie.

Popchnij joystick do przodu, aby sprawdzić przyspieszenie i do tyłu, aby sprawdzić hamulec. Po sprawdzeniu, że wszystkie funkcje działają prawidłowo można rozpocząć jazdę.

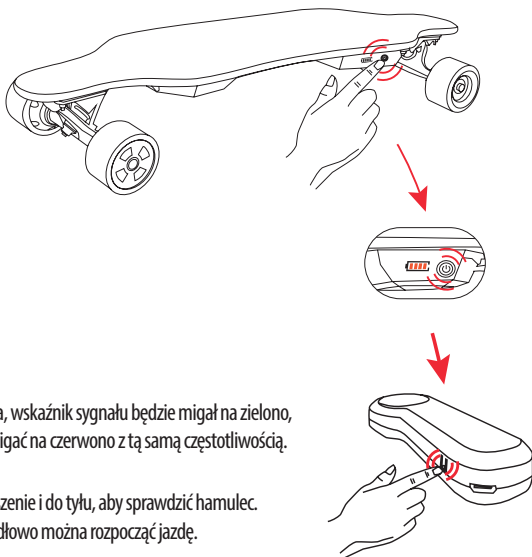

PRZYGOTOWANIE



1. Pamiętaj, aby podczas jazdy nosić kask i sprzęt ochronny

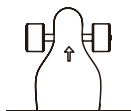

2. Potwierdź przedni kierunek deskorolki



3. Potwierdź pozycję na deskorolce.
Stopy stoją na najszerszym z przodu i z tyłu deskorolki.

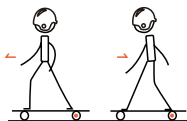

4. Zaczynij jazdę z trybu niskiej prędkości,
aby zaznajomić się z przyspieszaniem i hamowaniem deskorolki



5. Przerwij jazdę za pomocą pilota zdalnego hamowania,
a następnie najpierw opuść przednią, a potem tylną nogę.

SPECYFIKACJA

Funkcja	Przebieg	16KM
	Niska prędkość	15KM/H
	Średnia prędkość	25KM/H
	Maks. prędkość	35KM/H
Deska	N.W.	6.7KG
	Rozmiar	930*265*130mm
	Maks. obciążenie	100KG
	Materiał	5 warstw klonu + 2 warstwy bambusowe
Bateria	Pojemność	4000mAh
	Typ	36V bateria litowa
	Czas ładowania	4 godz.
Silnik	Typ	Silnik piasty 72mm
	Zasilanie	Silnik 350W x2
Koło	Materiał	PU
Pilot	Rozmiar	72*51 mm
	Odległość	14M
	Częstotliwość	2,4GHz
	Czas ładowania	2 godz.
Opakowanie	Rozmiar	980*300*185mm
	G.W.	8.7KG

UWAGA: GWARANCJA na baterie obejmuje 6 miesięcy od daty zakupu przy prawidłowym jej użytkowaniu.

ŚWIADECTWA



Oznakowanie sprzętu symbolem przekreślonego kontenera na odpady informuje o zakazie umieszczania zużytego sprzętu elektrycznego i elektronicznego wraz z innymi odpadami. Zgodnie z Dyrektywą WEE o sposobie gospodarowania użytymi odpadami elektrycznymi i elektronicznymi, dla tego typu sprzętu należy stosować oddzielne sposoby utylizacji. Użytkownik, który zamierza pozbyć się tego produktu, zobowiązany jest do oddania go do punktu zbierania zużytego sprzętu elektrycznego i elektronicznego, dzięki czemu przyczynia się do ponownego użycia, recyklingu, bądź odzysku, a tym samym do ochrony środowiska naturalnego. W tym celu należy skontaktować się z punktem w którym urządzenie zostało nabyte, lub z przedstawicielami władz lokalnych. Składniki niebezpieczne zawarte w sprzęcie elektronicznym mogą powodować długo utrzymujące się niekorzystne zmiany w środowisku naturalnym, jak również działać szkodliwie na zdrowie ludzi.

INSTRUKCJA TŁUMACZONA Z ORYGINAŁU.

Děkujeme vám za zakoupení našeho elektrického skateboardu.

Upozorňujeme, že elektrický skateboard není hračka. Prosíme, věnujte čas studiu a pozornému přečtení tohoto návodu.

Zejména stránek s bezpečnostními pokyny.

Doufáme, že se vám tento produkt bude líbit a do budoucna si s ním užijete spoustu zábavy.

BEZPEČNOSTNÍ POKYNY

PRAKTICKÉ A JÍZDNÍ PODMÍNKY

- **JÍZDA PO VODĚ, BLATE NEBO MOKRÉM TERÉNU MŮŽE POŠKODIT ELEKTRONICKÉ/ELEKTRICKÉ SOUČÁSTI A BATERII.**
- Elektrický skateboard není hračka, mělo by se s ním zacházet opatrně. Ujistěte se, že používáte skateboard v bezpečném a vhodném prostředí a vždy noste vhodné ochranné pomůcky.
- Ochranné pomůcky: při jízdě doporučujeme používat kompletní ochranné pomůcky. Používejte vhodnou helmu, chrániče loktů, kolen a rukavice.
- Skateboard je určen pro osoby starší 12 let.
- Na skateboardu může jezdit vždy jen jedna osoba. Maximální zatížení skateboardu je 100 kg. Překročení této hmotnosti se poškodí konstrukční celistvost skateboardu, jeho funkčnost a může způsobit poškození desky nebo jiné poškození.
- Je nutné dodržovat místní dopravní předpisy a pravidla.
- Skateboard je určen pro jízdu po rovných a zpevněných površích. Vyhněte se jízdě na písku, šterku, blátě, nerovném nebo otevřeném terénu. Nejezděte na kluzkém povrchu, jako je sníh, led nebo mokrá povrch.
- Neotvírejte kryt elektroniky ani s ním nemanipulujte. Je možný úraz elektrickým proudem, čímž také zaniká záruka.

SCHÉMA SOUČÁSTÍ

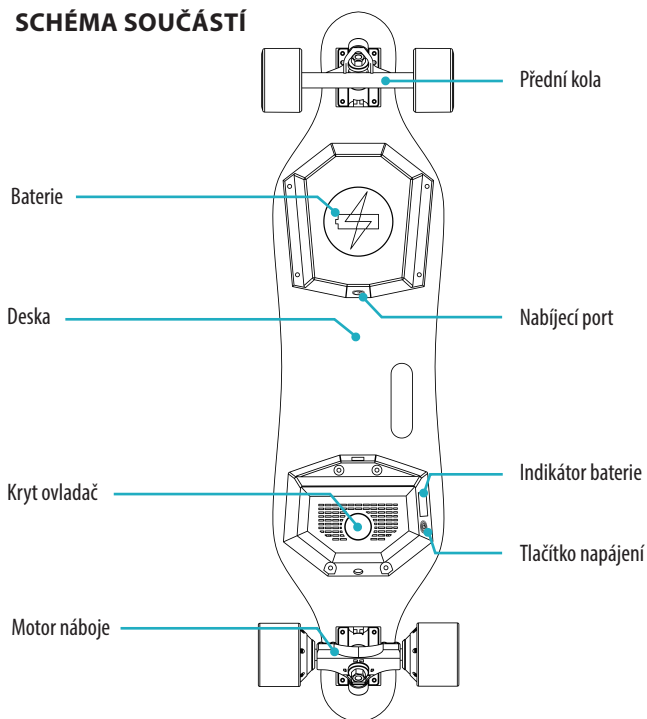

DÁLKOVÉ OVLÁDÁNÍ

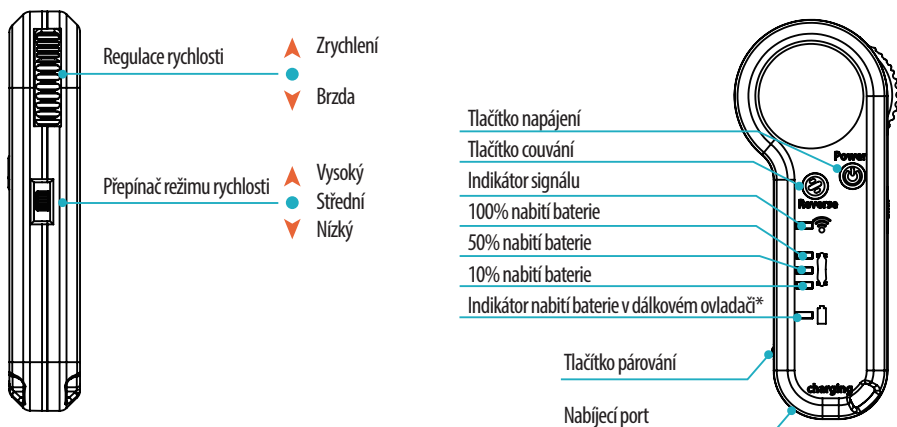

* Ovladač: Pokud svítí červené světlo, znamená to, že zbývá posledních 5% baterie, ovladač okamžitě nabijte.

POKYNY K PAROVÁNÍ

Prvním krokem je spárování skateboardu a dálkového ovladače. Před zahájením se ujistěte, že jsou skateboard a dálkový ovladač vypnuty.

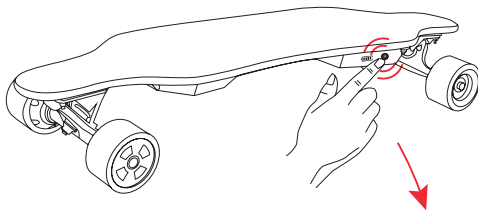

Zapněte skateboard



Zapněte dálkový ovladač, poté stiskněte tlačítko párování, indikátor signálu bude blikat zeleně a kontrolka tlačítka napájení na skateboardu bude blikat červeně se stejnou frekvencí. To znamená úspěšné spárování.

Zatlačte joystick dopředu pro vyzkoušení zrychlení a dozadu pro vyzkoušení brzdy. Po ověření, že všechny funkce fungují správně, můžete začít jízdu

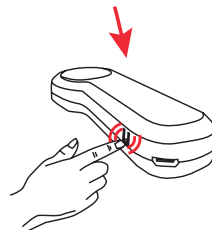

PŘÍPRAVA



1. Během jízdy nezapomeňte nosit helmu a ochranné pomůcky

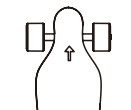

2. Potvrďte přední směr skateboardu



3. Potvrďte pozici na skateboardu.
Nohy stojí na nejširší přední a zadní části skateboardu.

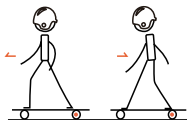

4. Začněte od režimu nízké rychlosti, abyste se seznámili se zrychlením a brzděním skateboardu.



5. Zastavte jízdu pomocí dálkového brzdění, poté sejměte nejprve přední nohu a poté zadní nohu.

SPECIFIKACE

Funkce	Dojezd	16KM
	Nízká rychlost	15KM/H
	Střední rychlost	25KM/H
	Max. rychlost	35KM/H
Skateboard	Hmotnost	6.7KG
	Rozměr	930*265*130mm
	Max. nosnost	100KG
	Material	5 vrstev javoru + 2 vrstvy bambusu
Baterie	Kapacita	4000mAh
	Typ	36V lithiová baterie
	Doba nabíjení	4 hod.
Motor	Typ	Motor náboje 72mm
	Nabíjení	Motor 350W x2
Kolo	Material	PU
Dálkové ovládání	Rozměr	72*51 mm
	Vzdálenost	14M
	Interval	2,4GHz
	Doba nabíjení	2 hod.
Balení	Rozměr	980*300*185mm
	G.W.	8.7KG

UPOZORNĚNÍ: Na baterii je při správném používání poskytována záruka 6 měsíců od data zakoupení.

OSVĚDČENÍ



Označení zařízení symbolem škrtnutého kontajneru na odpad informuje o zákazu umístování odpadních elektrických a elektronických zařízení spolu s jiným odpadem. Podle směrnice ES o způsobu nakládání s elektrickým a elektronickým odpadem, by měl tento druh zařízení být podroben zvláštní utilitaci. Uživatel, který má v úmyslu zbavit se tohoto produktu, je povinen vrátit ho do místa sběru odpadních elektrických a elektronických zařízení, a přispět tak k opětovnému použití, recyklaci nebo využití, a chránit tak životní prostředí. Za tímto účelem obraťte se na místo, kde jste výrobek zakoupili, nebo kontaktujte zástupce místních úřadů. Nebezpečné složky v elektronických zařízeních mohou vyvolat dlouhodobé nepříznivé účinky v životním prostředí, stejně jako mohou poškozovat lidské zdraví.

NÁVOD K POUŽITÍ PŘELOŽEN Z ORIGINÁLU

Ďakujeme, že ste si kúpili náš elektrický skateboard.

Upozorňujeme, že elektrický skateboard nie je hračka. Nájdite si čas a pozorne si prečítajte tento návod. Najmä stránky s bezpečnostnými pokynmi.

Dúfame, že sa vám tento produkt bude páčiť a užijete si s ním v budúcnosti veľa zábavy

BEZPEČNOSTNÉ POKYNY

PRAKTICKÉ A JAZDNÉ PODMIENKY

- **JAZDA PO VODE, BLATE ALEBO MOKROM TERÉNE MÔŽE POŠKODIŤ ELEKTRONICKÉ/ELEKTRICKÉ SÚČASTI A BATÉRIU.**
- Elektrický skateboard nie je hračka, malo by sa s ním opatrne zaobchádzať. Uistite sa, že dosku používate v bezpečnom a vhodnom prostredí a vždy noste vhodné ochranné vybavenie.
- Ochranné vybavenie: Odporúčame vám, aby ste počas jazdy nosili úplné ochranné vybavenie. Používajte vhodnú prilbu, chrániče laktov, kolien a rukavice.
- Skateboard je určený pre osoby staršie ako 12 rokov.
- Na každom skateboarde môže súčasne jazdiť iba jedna osoba. Maximálne zaťaženie dosky je 100 kg. Prekročenie tejto hmotnosti naruší štrukturálnu integritu skateboardu, ako aj jeho funkčnosť a môže poškodiť dosku, spôsobiť stratu kontroly alebo iné poškodenie.
- Musia byť dodržané miestne dopravné predpisy.
- Doska je určená na jazdu na rovných a tvrdých povrchoch. Vyhnite sa jazde na piesku, štrku, blate, nerovnom alebo otvorenom teréne. Nejazdite na klzkom povrchu, ako je sneh, ľad alebo mokrý povrch.
- Neotvárajte ani nemanipulujte s krytom elektroniky. Je možný úraz elektrickým prúdom, čo spôsobí aj útratu záruky.

SCHÉMA DIELOV

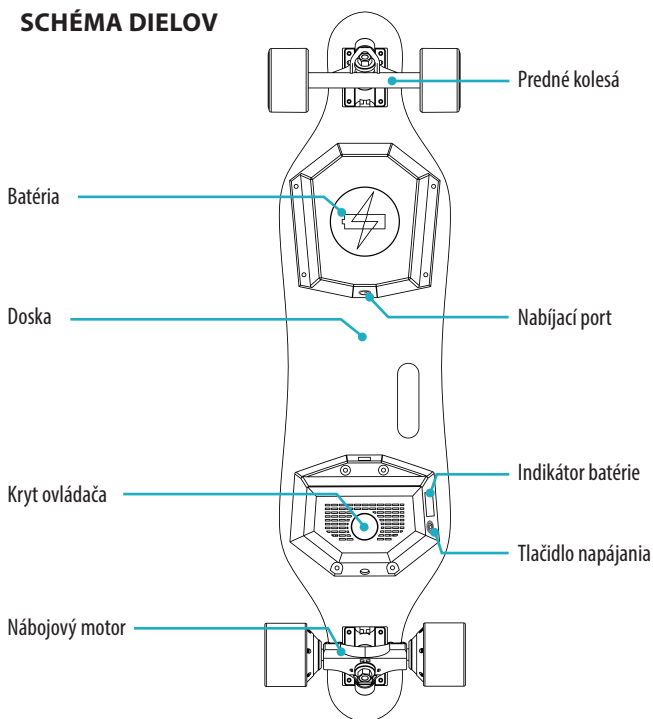

DIALKOVÉ OVLÁDANIE

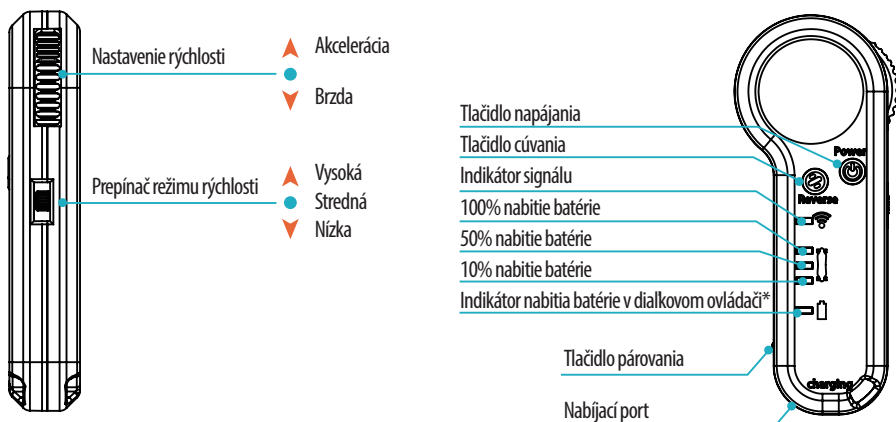

* Diaľkové ovládanie: Ak svieti červená kontrolka, znamená to, že batéria je nabitá iba z 5 %, preto ju okamžite nabite.

NÁVOD NA PÁROVANIE

Najprv spárujte skateboard a diaľkové ovládanie.
Pred štartom sa uistite, že je skateboard a diaľkové ovládanie vypnuté

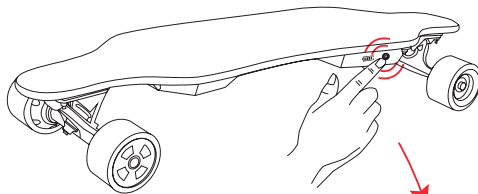

Zapnite skateboard



Zapnite diaľkové ovládanie a potom stlačte tlačidlo párovania, kontrolka signálu bude blikať zeleno a kontrolka vypínača na skateboarde bude blikať červeno s rovnakou frekvenciou. To znamená úspešné párovanie.

Na testovanie akcelerácie stlačte joystick dopredu a na brzdu dozadu.
Po overení správneho fungovania všetkých funkcií môžete začať jazdiť.

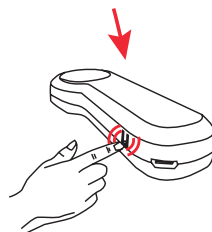

PRÍPRAVA



1. Nezapodíajte počas jazdy nosiť prilbu a ochranné vybavenie

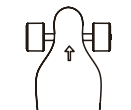

2. Potvrďte predný smer skateboardu



3. Potvrďte svoju polohu na skateboarde, chodidlá sú v najvzdialenejšej prednej a zadnej časti skateboardu.

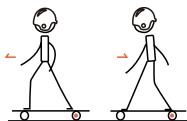

4. Začnite od režimu nízkej rýchlosti, aby ste sa zoznámili sa zrýchlením a brzdením skateboardu.



5. Zastavte jazdu pomocou diaľkového ovládača brzdy, potom spustíte najskôr prednú nohu, potom zadnú nohu

ŠPECIFIKÁCIA

Funkcia	Dojazd	16KM
	Nízka rýchlosť	15KM/H
	Priemerná rýchlosť	25KM/H
	Max. rýchlosť	35KM/H
Doska	Hmotnosť	6.7KG
	Rozmer	930*265*130mm
	Max. záťaženie	100KG
	Materiál	5 vrstiev javora + 2 vrstvy bambusu
Batéria	Kapacita	4000mAh
	Typ	36V lítiová batéria
	Doba nabíjania	4 hod.
Motor	Typ	Motor náboja
	Napájanie	Motor 350W x2
Koleso	Materiál	PU
Remote	Rozmer	72*51 mm
	Vzdialenosť	14M
	Frekvencia	2,4 GHz
	Doba nabíjania	2 hod.
Balenie	Rozmer	980*300*185mm
	G.W.	8.7KG

UPOZORNENIE: Na batériu je pri správnom používaní poskytovaná záruka 6 mesiacov od dátumu zakúpenia.

OSVEDČENIE



Označenie zariadenia symbolom prečiarknutého kontajnera informuje o zákaze umiestnenia použitých elektrických a elektronických zariadení spoločne s iným odpadom. V súlade so smernicou ES o nakladaní s odpadom z elektrických a elektronických odpadov, by pre tento typ zariadenia, mali byť použité samostatné spôsoby likvidácie. Užívateľ, ktorý sa chce tohto produktu zbaviť, je povinný ho vrátiť do príslušných zberných dvorov, vďaka čomu prispieje na opätovné použitie, recykláciu alebo zhodnotenie, a tým aj k ochrane prírodného prostredia. Ak chcete takto urobiť, kontaktujte miesto, kde ste zariadenie kúpili alebo kontaktujte miestne technické služby. Nebezpečné materiály, látky a súčasti obsiahnuté v elektronických zariadeniach môžu mať dlhodobé nepriaznivé účinky na životné prostredie a môžu byť škodlivé pre ľudské zdravie.

NÁVOD NA POUŽITIE PRELOŽENÝ Z ORIGINÁLU.

Wir bedanken uns hiermit für Ihren Einkauf von unserem elektrischen Skateboard.

Bitte beachten Sie, dass dieses elektrische Skateboard kein Spielzeug ist. Bitte nehmen Sie sich die Zeit, diese Bedienungsanleitung sorgfältig zu lesen, vor allem die Sicherheitshinweise.

Wir hoffen, dass Sie mit diesem Produkt zufrieden sind und mit ihm viel Spaß haben werden .

SICHERHEITSHINWEISE

- **Das Elektro-Skateboard ist kein Spielzeug, es sollte mit großer Sorgfalt behandelt werden. Stellen Sie sicher, dass Sie das Skateboard in einer sicheren und geeigneten Umgebung verwenden und tragen Sie immer geeignete Schutzausrüstung.**
- **Schutzausrüstung: Wir empfehlen Ihnen, während der Fahrt eine vollständige Schutzausrüstung zu tragen. Bitte tragen Sie einen geeigneten Helm, Ellbogenschützer, Knieschützer und Handschuhe.**
- **Das Skateboard ist für Personen ab 12 Jahren bestimmt.**
- **Das Skateboard ist nur für einen Fahrer ausgelegt. Die maximale Belastung des Skateboards beträgt 100 kg. Eine Überschreitung dieses Gewichts gefährdet die Konstruktion des Skateboards sowie seine Funktionalität und kann das Skateboard beschädigen, Sie können die Kontrolle über das Skateboard verlieren oder es anderweitig beschädigen.**
- **Örtliche Verkehrsregeln und Vorschriften sind einzuhalten.**
- **Das Skateboard ist für das Fahren auf ebenen und gehärteten Oberflächen ausgelegt. Vermeiden Sie das Fahren auf Sand, Kies, Schlamm, unebenem oder offenem Gelände. Fahren Sie nicht auf rutschigen Oberflächen wie Schnee, Eis oder nassen Oberflächen.**
- **Man darf das Elektronikgehäuse nicht öffnen oder damit manipulieren. Es besteht Stromschlagrisiko. Das kann auch zum Erlöschen der Garantie führen.**

EINZELTEILE

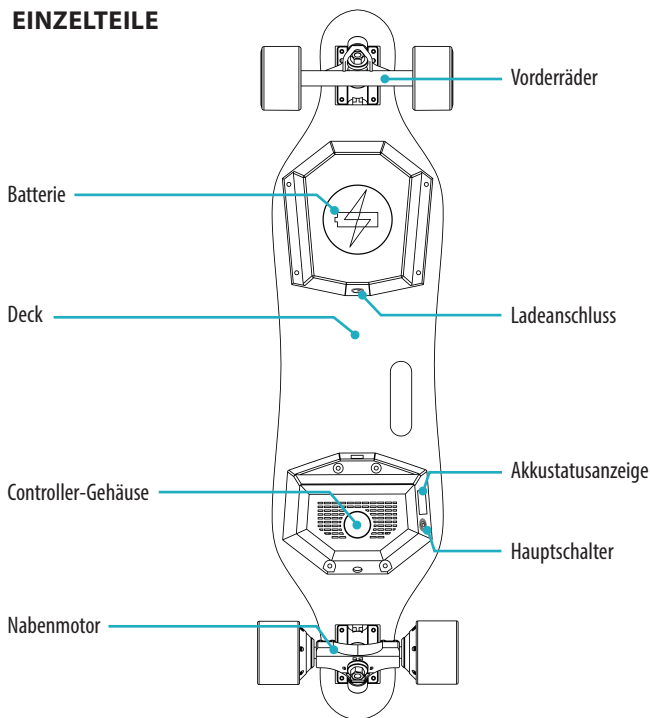

FERNBEDIENUNG

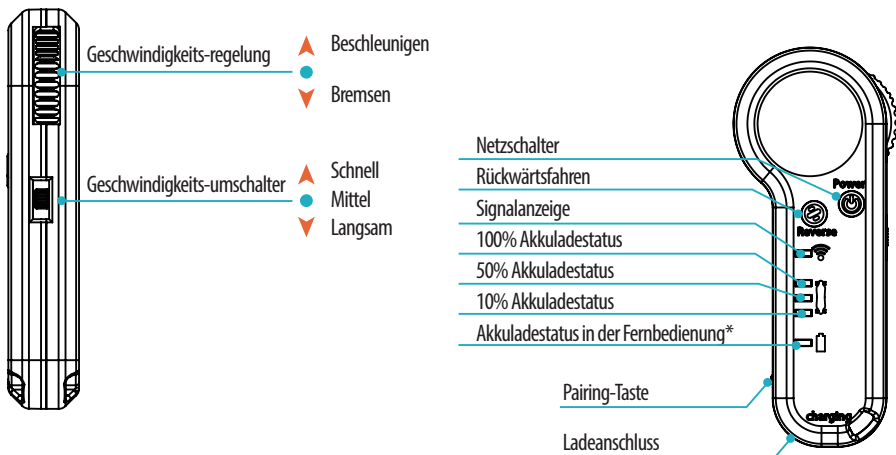

* Fernbedienung: Wenn das rote Licht leuchtet, bedeutet dies, dass nur 5% der Batterie vorhanden sind, also laden Sie sie bitte sofort auf.

PAARUNG ANLEITUNG

Zum Anfang müssen Sie das Skateboard und die Fernbedienung paaren.

Bevor Sie damit beginnen, vergewissern Sie sich, dass das Skateboard und die Fernbedienung ausgeschaltet sind.

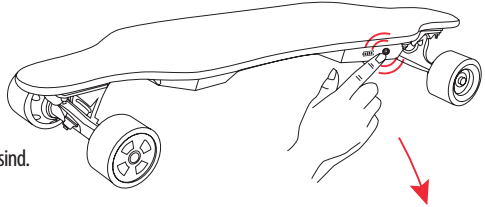

Schalten Sie das Skateboard ein



Schalten Sie die Fernbedienung ein, dann drücken Sie die Pairing-Taste.

Die Signalanzeige blinkt grün und das Licht der Taste am Skateboard blinkt mit der gleichen Frequenz rot. Das bedeutet erfolgreichen Paarungsvorgang.

Drücken Sie den Joystick nach vorne, um die Beschleunigung zu testen und nach hinten, um die Bremse zu testen. Nachdem Sie sich vergewissert haben, dass alles korrekt funktioniert, können Sie losfahren.

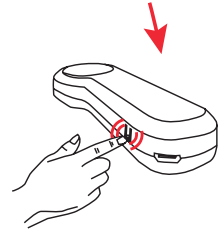

VORBEREITUNG



1. Denken Sie daran, während der Fahrt einen Helm und eine Schutzausrüstung zu tragen

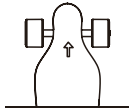

2. Bestätigen Sie die vordere Richtung des Skateboards



3. Bestätigen Sie Ihre Position auf dem Skateboard. Die Füße stehen auf der breitesten Fläche vorne und hinten des Skateboards.

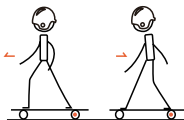

4. Beginnen Sie im Low-Speed-Modus, um sich mit der Beschleunigung und Bremsung des Skateboards vertraut zu machen



5. Brechen Sie die Fahrt mittels Fernbedienung für Bremsen, dann nehmen Sie zuerst das Bein vorne runter, und dann das Bein hinten runter.

SPEZIFIKATION

Funktion	Fahrstrecke	16KM
	Kleine Geschwindigkeit	15KM/H
	Mittlere Geschwindigkeit	25KM/H
	Max. Geschwindigkeit	35KM/H
Skateboard	N.W.	6.7KG
	Größe	930*265*130mm
	Max. Last	100KG
	Werkstoff	5-lagiges Ahornholz + 2 Lagen Bambus
Batterie	Volume	4000mAh
	Typ	36V Lithiumbatterie
	Ladevorgang	4 Stunden
Motor	Typ	Nabemotor 72mm
	Stromversorgung	Motor 350W x2
Rad	Werkstoff	PU
Remote	Größe	72*51 mm
	Entfernung	14M
	Frequenz	2,4GHz
	Ladezeit	22 Stunden
Verpackung	Größe	980*300*185mm
	Gewicht	8.7KG

HINWEIS: Die GARANTIE für Batterien gilt für 6 Monate ab Kaufdatum, vorausgesetzt, es wird ordnungsgemäß verwendet

ZERTIFIKATE



Die Bezeichnung des Gerätes mit dem Symbol der durchgestrichenen Mülltonne informiert über Verbot der Entsorgung der ausgedienten Elektro- und Elektronikgeräten mit sonstigen Abfällen. Gemäß der WEEE Richtlinie zum Umgang mit Elektronikschrott, sind diese Geräte anderweitig zu entsorgen. Verbraucher dürfen ausgediente Elektrogeräte nun nicht mehr in den Hausmüll werfen, sondern müssen diese an speziellen Sammelstellen abgeben. Zu diesem Zweck soll der Verbraucher sich an die Stelle wenden, wo das Gerät erworben wurde, bzw. an Vertreter der örtlichen Behörden. Gefährliche Inhalte der Elektronikgeräte können lang anhaltende ungünstige Änderungen in natürlicher Umgebung verursachen, wie auch die Gesundheit der Menschen beeinträchtigen.

HANDBUCH AUS DEM ORIGINAL ÜBERSETZT

WWW.SPOKEY.EU

SPOKEY sp. z o.o.

al. Różdzieńskiego 188C, 40-203 Katowice, Polska
tel: +48 32 317 20 00, www.spokey.pl / www.spokey.eu
e-mail: biuro@spokey.pl / office@spokey.eu

Spokey s.r.o.

Sadová 618, 738 01 Frýdek - Místek
Česká republika, www.spokey.cz