

A black and white artistic photograph of water splashing, creating a dynamic and textured background. The water droplets are captured in mid-air, creating a sense of movement and freshness. The lighting highlights the individual droplets and the overall spray, giving it a soft, ethereal quality.

Pralka automatyczna

Instrukcja obsługi

WW9*T*****/WW8*T*****/WW7*T*****

SAMSUNG



Spis treści

Zasady bezpieczeństwa	4
Co należy wiedzieć o instrukcjach bezpieczeństwa	4
Ważne symbole dotyczące bezpieczeństwa	4
Ważne zasady bezpieczeństwa	5
Krytyczne ostrzeżenia dotyczące instalacji	6
Przestrogi dotyczące instalacji	7
Krytyczne ostrzeżenia dotyczące użytkowania	8
Przestrogi dotyczące użytkowania	9
Krytyczne ostrzeżenia dotyczące czyszczenia	12
Instrukcje dotyczące symbolu WEEE	13
Instalacja	14
Zawartość zestawu	14
Wymagania dotyczące instalacji	16
Instalacja krok po kroku	18
Przed rozpoczęciem	28
Konfiguracja początkowa	28
Wskazówki dotyczące prania	29
Zalecenia dotyczące detergentu	32
Wskazówki dotyczące dozownika detergentów	33
Obsługa	36
Panel sterowania	36
Ustawianie programu	38
Omówienie programów	39
Funkcje dodatkowe	42
Funkcje systemu	45
Funkcje specjalne	47
SmartThings	50
Informacja dotycząca oprogramowania typu Open Source	51



Konserwacja	52
Czyszczenie bębna+	52
Awaryjne odprowadzanie wody	53
Czyszczenie	54
Odmrażanie pralki	58
Pielęgnacja na wypadek dłuższego czasu nieużywania	58
Rozwiązywanie problemów	59
Punkty kontrolne	59
Kody informacyjne	63
Specyfikacja	66
Tabela sposobów pielęgnacji tkanin	66
Ochrona środowiska	67
Gwarancja na części zamienne	68
Arkusze danych technicznych	68
Dane kontaktowe	74
PYTANIA LUB UWAGI?	74

Zasady bezpieczeństwa

Gratulujemy zakupu nowej pralki firmy Samsung. Niniejsza instrukcja zawiera istotne informacje dotyczące instalacji, użytkowania i konserwacji urządzenia. Przeczytanie niniejszej instrukcji pozwoli w pełni wykorzystać zalety i funkcje pralki.

Co należy wiedzieć o instrukcjach bezpieczeństwa

Prosimy dokładnie zapoznać się z niniejszą instrukcją. Pozwoli to na bezpieczną i wydajną obsługę licznych funkcji nowego urządzenia. Należy ją przechowywać tak, aby w razie konieczności móc z niej skorzystać. Urządzenia należy używać wyłącznie zgodnie z jego przeznaczeniem opisanym w niniejszej instrukcji obsługi.

Ostrzeżenia i ważne wskazówki dotyczące bezpieczeństwa zawarte w tej instrukcji nie obejmują wszystkich warunków i sytuacji, z którymi może zetknąć się użytkownik. Podczas montażu, konserwacji i obsługi pralki użytkownik powinien zachować ostrożność i kierować się zdrowym rozsądkiem.

Z racji tego, że niniejsza instrukcja obsługi dotyczy różnych modeli, funkcje danej pralki mogą się nieznacznie różnić od opisanych tutaj. Dodatkowo niektóre ostrzeżenia mogą nie mieć zastosowania do konkretnej pralki. W przypadku pytań lub wątpliwości, należy skontaktować się z najbliższym serwisem albo uzyskać pomoc i informacje na stronie www.samsung.com.

Ważne symbole dotyczące bezpieczeństwa

Znaczenie symboli używanych w tej instrukcji obsługi:

OSTRZEŻENIE

Zagrożenia lub niebezpieczne czynności, które mogą prowadzić do **poważnych obrażeń, śmierci i/lub uszkodzenia mienia**.

PRZESTROGA

Zagrożenia lub niebezpieczne czynności, które mogą prowadzić do **obrażeń i/lub uszkodzenia mienia**.

UWAGA

Ryzyko obrażeń ciała lub uszkodzenia mienia.

Powyższe ostrzeżenia mają za zadanie zapobiec obrażeniom użytkownika i innych osób.

Należy ich bezwzględnie przestrzegać.

Po przeczytaniu niniejszej instrukcji należy zachować ją na przyszłość.

Przed rozpoczęciem korzystania z urządzenia należy przeczytać wszystkie instrukcje.

Jak w przypadku każdego innego urządzenia zasilanego prądem elektrycznym i zawierającego części ruchome, z użytkowaniem pralki wiążą się pewne potencjalne zagrożenia. Aby zapewnić bezpieczeństwo podczas korzystania z urządzenia, należy zaznajomić się z zasadami jego działania i zachować odpowiednią ostrożność.

Ważne zasady bezpieczeństwa

OSTRZEŻENIE

Aby zmniejszyć ryzyko pożaru, porażenia prądem lub obrażeń ciała, podczas korzystania z urządzenia należy stosować podstawowe środki ostrożności, między innymi te opisane poniżej.

1. Osoby o ograniczonej sprawności fizycznej, sensorycznej lub umysłowej bądź o niedostatecznym doświadczeniu i wiedzy (np. dzieci) nie powinny korzystać z urządzenia bez nadzoru lub przeszkolenia w zakresie obsługi przez inną osobę odpowiedzialną za ich bezpieczeństwo.
2. **Dotyczy użytkowania w Europie:** urządzenie mogą obsługiwać dzieci od lat 8 i osoby o ograniczonej sprawności fizycznej, sensorycznej lub umysłowej bądź o niedostatecznym doświadczeniu i wiedzy pod odpowiednim nadzorem lub po uprzednim przeszkoleniu w zakresie bezpiecznej obsługi urządzenia i wyjaśnieniu ryzyka związanego z niewłaściwym korzystaniem z urządzenia. Dzieciom nie wolno bawić się urządzeniem. Dzieci nie mogą samodzielnie czyścić ani naprawiać urządzenia.
3. Nie wolno dopuścić, aby dzieci bawiły się urządzeniem.
4. Ze względów bezpieczeństwa uszkodzony przewód zasilający musi zostać wymieniony przez producenta, w autoryzowanym serwisie lub przez wykwalifikowaną osobę.
5. Należy użyć nowych przyłączy, które zostały dostarczone z produktem. Nie wolno używać starych przyłączy.
6. Urządzenia, w których otwory wentylacyjne znajdują się w podstawie, należy ustawiać tak, aby dywan nie blokował otworów.
7. **Dotyczy użytkowania w Europie:** dzieci poniżej 3 roku życia nie powinny przebywać w pobliżu urządzenia, chyba że znajdują się pod stałą opieką.
8. **PRZESTROGA:** aby uniknąć zagrożenia w przypadku niezamierzonego zresetowania wyłącznika termicznego, nie należy podłączać urządzenia za pomocą zewnętrznego łącznika (np. wyłącznika czasowego) ani podłączać do obwodu, który jest regularnie włączany i wyłączany przez urządzenie zasilające.

Zasady bezpieczeństwa

9. To urządzenie jest przeznaczone wyłącznie do użytku w gospodarstwie domowym i nie nadaje się do zastosowań w takich miejscach jak:
- kuchnia dla personelu w sklepie, biurze lub innym miejscu pracy;
 - gospodarstwa rolne;
 - hotele, motele i inne pomieszczenia mieszkalne (do użytku przez klientów);
 - placówki oferujące nocleg i śniadanie;
 - powierzchnie wspólne w blokach mieszkalnych lub w pralniach.

Krytyczne ostrzeżenia dotyczące instalacji

OSTRZEŻENIE

Instalacja urządzenia musi zostać wykonana przez wykwalifikowanego technika lub pracownika serwisu.

- W przeciwnym razie może dojść do porażenia prądem, pożaru, wybuchu, problemów z urządzeniem lub obrażeń ciała.

Urządzenie jest ciężkie, dlatego należy zachować ostrożność przy jego podnoszeniu.

Przewód zasilający należy podłączyć do gniazda ściennego zgodnego z lokalną specyfikacją elektryczną. Gniazdo powinno być używane tylko z tym urządzeniem. Nie wolno używać przedłużacza.

- Współdzielenie gniazda z innymi urządzeniami za pomocą listwy zasilającej lub przedłużacza przewodu zasilającego może spowodować porażenie prądem lub pożar.
- Należy sprawdzić, czy napięcie, częstotliwość i natężenie prądu są zgodne ze specyfikacją produktu. W przeciwnym wypadku może dojść do porażenia prądem elektrycznym lub pożaru.

Z bolców wtyczki należy regularnie usuwać suchą szmatką wszystkie obce substancje (takie jak kurz) czy wodę.

- Wtyczkę należy odłączyć i przetrzeć suchą szmatką.
- W przeciwnym wypadku może dojść do porażenia prądem elektrycznym lub pożaru.

Wtyczkę należy włożyć do gniazda w taki sposób, aby przewód zasilający biegł w kierunku podłogi.

- Podłączenie wtyczki do gniazda w przeciwnym kierunku może uszkodzić żyły przewodu i spowodować porażenie prądem lub pożar.

Opakowania należy przechowywać w miejscu niedostępnym dla dzieci, ponieważ mogą być dla nich niebezpieczne.

- Nałożenie przez dziecko worka na głowę może doprowadzić do uduszenia.

W przypadku uszkodzenia urządzenia, wtyczki lub przewodu zasilającego należy skontaktować się z najbliższym centrum serwisowym.

Urządzenie wymaga właściwego uziemienia.

Nie wolno uziemiać urządzenia do rury gazowej, rury wodociągowej z tworzyw sztucznych ani linii telefonicznej.

- Może to spowodować porażenie prądem, pożar, wybuch lub problemy z urządzeniem.
- Nigdy nie należy podłączać przewodu zasilającego do gniazda, które nie jest prawidłowo uziemione. Zawsze należy sprawdzić, czy uziemienie jest zgodne z przepisami lokalnymi i krajowymi.

Nie wolno instalować urządzenia w pobliżu grzejników ani materiałów łatwopalnych.

Nie wolno instalować urządzenia w miejscach wilgotnych, zatluszczonych lub zakurzonych ani w miejscach wystawionych na bezpośrednie działanie promieni słonecznych lub wody (deszczu).

Nie wolno instalować urządzenia w miejscu, gdzie będzie ono narażone na działanie niskich temperatur.

- Niska temperatura (np. mróz) może spowodować pęknięcie rur.

Nie wolno umieszczać urządzenia w miejscu, w którym może ulatniać się gaz.

- Grozi to porażeniem prądem lub pożarem.

Nie wolno używać transformatora.

- Grozi to porażeniem prądem lub pożarem.

Nie wolno używać uszkodzonych wtyczek, przewodów zasilających ani poluzowanych gniazd.

- Grozi to porażeniem prądem lub pożarem.

Nie wolno naciągać ani nadmiernie zginać przewodu zasilającego.

Nie wolno skręcać ani wiązać przewodu zasilającego.

Nie wolno zawieszać przewodu zasilającego na metalowych obiektach, kłaść na nim ciężkich przedmiotów, kłaść go między obiektami ani wciskać go za urządzenie.

- Grozi to porażeniem prądem lub pożarem.

Nie wolno odłączać wtyczki, pociągając za sam przewód zasilający.

- Przewód zasilający należy odłączać, przytrzymując go za wtyczkę.
- W przeciwnym wypadku może dojść do porażenia prądem elektrycznym lub pożaru.

Urządzenie powinno zostać ustawione w pobliżu źródła zasilania, dopływu wody i rur odpływowych.

Firma Samsung nie ponosi odpowiedzialności za jakiegokolwiek zniszczenie, uszkodzenie lub problemy związane z bezpieczeństwem produktu spowodowane próbą naprawy przez nieautoryzowane punkty serwisowe oraz samodzielną lub nieprofesjonalną naprawą, podczas której nie były przestrzegane instrukcje naprawy oraz konserwacji. Wszelkie uszkodzenia spowodowane próbą naprawy przez osoby inne niż autoryzowani partnerzy Samsung, nie będą objęte gwarancją.

Przestrogi dotyczące instalacji

PRZESTROGA

Umieszczenie urządzenia powinno zapewniać łatwy dostęp do źródła zasilania.

- W przeciwnym wypadku może dojść do porażenia prądem elektrycznym lub pożaru z powodu przebieć prądu.

Urządzenie należy umieścić na solidnym i równym podłożu, które utrzyma jego wagę.

- W przeciwnym wypadku może dojść do nadmiernych wibracji, przesuwania się lub hataśliwej pracy urządzenia oraz innych problemów.

Zasady bezpieczeństwa

Krytyczne ostrzeżenia dotyczące użytkowania

OSTRZEŻENIE

Gdy urządzenie zostanie zalane, należy zamknąć dopływ wody, wyłączyć zasilanie i skontaktować się z najbliższym centrum serwisowym.

- Nie wolno dotykać wtyczki ani przewodu zasilającego mokrymi rękami.
- W przeciwnym wypadku może dojść do porażenia prądem elektrycznym.

Gdy z urządzenia dobiegają dziwne dźwięki, czuć zapach spalenizny lub z urządzenia wydobywa się dym, należy natychmiast odłączyć zasilanie i skontaktować się z najbliższym centrum serwisowym.

- W przeciwnym wypadku może dojść do porażenia prądem elektrycznym lub pożaru.

W przypadku wycieku gazu (np. propanu, LP itp.) należy natychmiast przewietrzyć pomieszczenie i unikać dotykania wtyczki zasilania. Nie wolno dotykać urządzenia ani przewodu zasilającego.

- Nie wolno używać wentylatora.
- Iskra może spowodować wybuch lub pożar.

Przed użyciem urządzenia należy usunąć dźwignię drzwiczek pralki.

- Dziecko uwięzione wewnątrz urządzenia może się udusić.

Przed użyciem pralki należy usunąć elementy opakowania (gąbki, styropian) przymocowane do spodu pralki.

Nie wolno prac przedmiotów zanieczyszczonych benzyną, naftą, benzenem, rozcieńczalnikiem do farb, alkoholem lub innymi substancjami łatwopalnymi i wybuchowymi.

- Może to spowodować porażenie prądem, pożar lub wybuch.

Nie wolno otwierać drzwiczek pralki podczas pracy (z uwagi na wysoką temperaturę podczas prania, suszenia lub wirowania).

- Woda wypływająca z pralki może spowodować oparzenia lub sprawić, że podłoga stanie się śliska. Może to spowodować obrażenia.
- Otwarcie drzwiczek na siłę może spowodować uszkodzenie urządzenia lub obrażenia ciała.

Nie wolno dotykać wtyczki ani przewodu zasilającego mokrymi rękami.

- Grozi to porażeniem prądem.

Nie wolno wyłączać urządzenia przez odłączenie przewodu zasilającego podczas pracy.

- Ponowne podłączenie przewodu do gniazda może wywołać iskrę i spowodować porażenie prądem lub pożar.

Nie wolno pozwalać dzieciom na wchodzenie do urządzenia lub wspinięcie się na nie.

- Może to spowodować porażenie prądem, poparzenie lub obrażenia ciała.

Nie wolno wkładać pod pralkę rąk ani metalowych przedmiotów podczas pracy urządzenia.

- Może to spowodować obrażenia.

Nie wolno odłączać urządzenia od zasilania, ciągnąc za przewód zasilający. Zawsze należy mocno chwycić wtyczkę i wyciągnąć ją z gniazda.

- Uszkodzenie przewodu zasilającego może spowodować spięcie, pożar i/lub porażenie prądem elektrycznym.

Nie wolno próbować samodzielnie naprawiać, rozbierać ani przerabiać urządzenia.

- Nie wolno stosować bezpieczników innych niż standardowe (np. miedzianych, z drutu stalowego itp.).
- W razie konieczności naprawy lub ponownej instalacji urządzenia należy skontaktować się z najbliższym centrum serwisowym.
- W przeciwnym razie może dojść do porażenia prądem, pożaru, problemów z urządzeniem lub obrażeń ciała.

Gdy wąż doprowadzający wodę z kranu poluzuje się i zaleje urządzenie, należy odłączyć przewód zasilający.

- W przeciwnym wypadku może dojść do porażenia prądem elektrycznym lub pożaru.

Gdy urządzenie nie jest używane przez dłuższy czas lub gdy trwa burza, należy odłączyć przewód zasilający od gniazda.

- W przeciwnym wypadku może dojść do porażenia prądem elektrycznym lub pożaru.

Jeśli do wnętrza urządzenia dostanie się jakaś substancja, należy odłączyć przewód zasilający i skontaktować się z najbliższym punktem obsługi klienta firmy Samsung.

- Grozi to porażeniem prądem lub pożarem.

Nie wolno pozwalać dzieciom (ani zwierzętom) bawić się w pralce lub na niej. Trudno jest otworzyć drzwiczki pralki od wewnątrz i uwięzione w środku dzieci mogą ulec poważnym obrażeniom.

Przestrogi dotyczące użytkowania

PRZESTROGA

Jeżeli pralka jest zanieczyszczona przez obce substancje, takie jak detergenty, kurz, resztki pożywienia itp., należy wyjąć wtyczkę z gniazda i wyczyścić pralkę wilgotną, miękką ściereczką.

- W przeciwnym wypadku może dojść do odbarwień, odkształceń, zniszczeń lub powstania ognisk rdzy.

Pod wpływem silnego uderzenia przednia szyba może pęknąć. Należy zachować ostrożność podczas używania pralki.

- Pęknięta szyba może doprowadzić do obrażeń.

Po długim okresie nieużywania pralki, po przerwie w dostawie wody lub po ponownym podłączeniu węża doprowadzającego wodę kran należy otwierać powoli.

- Ciśnienie powietrza w wężu doprowadzającym wodę lub rurze z wodą może spowodować uszkodzenie części urządzenia lub wyciek wody.

Jeśli podczas operacji odprowadzania wody dojdzie do awarii, należy sprawdzić, czy istnieje problem z odprowadzaniem wody.

- Używanie pralki zalanej wodą z powodu awarii odprowadzania wody grozi porażeniem prądem elektrycznym lub pożarem.

Pranie należy całkowicie umieścić w pralce, tak aby nie zostało przytrzaśnięte drzwiczkami.

- Przytrzaśnięcie prania drzwiczkami może spowodować zniszczenie prania, uszkodzenie pralki lub wyciek wody.

Gdy pralka nie jest używana, należy zakręcić dopływ wody.

- Należy sprawdzić, czy śruby w wężu doprowadzającym wodę są prawidłowo dokręcone.



Zasady bezpieczeństwa

Należy sprawdzić, czy gumowa uszczelka i przednie szklane drzwiczki nie są zanieczyszczone obcymi substancjami (np. odpadami, nitkami, włosami itp.).

- Pralka może przeciekać, jeśli obca substancja zostanie przytrzaśnięta drzwiczkami lub gdy drzwiczki nie są całkowicie zamknięte.

Przed użyciem urządzenia należy otworzyć kran i sprawdzić, czy złącze węża doprowadzającego wodę jest mocno dokręcone i czy nie dochodzi do wycieku wody.

- Jeśli śruby węża doprowadzającego wodę są poluzowane, może dojść do wycieku wody.

To urządzenie jest przeznaczone wyłącznie do użytku domowego.

Korzystanie z niego do celów komercyjnych stanowi przykład niewłaściwego użycia. W takim przypadku urządzenie nie będzie objęte standardową gwarancją firmy Samsung, a firma Samsung nie będzie odpowiedzialna za usterki lub uszkodzenia spowodowane niewłaściwym użyciem.

Na urządzeniu nie wolno stawać. Nie można kłaść na nim przedmiotów (takich jak pranie, zapalone świece lub papierosy, naczynia, środki chemiczne, przedmioty metalowe itd.).

- Może to spowodować porażenie prądem, pożar, problemy z urządzeniem lub obrażenia ciała.

Na powierzchnię urządzenia nie wolno rozpylać substancji lotnych, takich jak środki owadobójcze.

- Nie tylko są one szkodliwe dla ludzi, ale mogą również spowodować porażenie prądem, pożar lub problemy z urządzeniem.

W pobliżu pralki nie wolno umieszczać obiektów, które generują pola elektromagnetyczne.

- Może to doprowadzić do awarii i obrażeń ciała.

Woda odprowadzana podczas prania lub suszenia w wysokich temperaturach jest gorąca. Nie wolno jej dotykać.

- Może to doprowadzić do oparzeń lub obrażeń ciała.

Czas odprowadzania wody może różnić się w zależności od temperatury. Jeżeli temperatura wody jest zbyt wysoka, proces odprowadzania rozpocznie się, gdy woda ostygnie.

Nie wolno prać, wirować ani suszyć siedzisk, mat ani ubrań wodoodpornych (*), chyba że urządzenie ma specjalny program do prania tego typu rzeczy.

(*): pościel wełniana, peleryny przeciwdeszczowe, kamizelki rybackie, spodnie narciarskie, śpiwory, pieluchy, dresy oraz pokrowce na rowery, motocykle, samochody itp.

- W urządzeniu nie wolno prać grubych ani twardych mat, nawet jeśli na metce umieszczony jest znak prania w pralce. Ze względu na nietypowe wibracje może to prowadzić do obrażeń ciała lub uszkodzeń pralki, ścian, podłogi lub ubrania.
- W urządzeniu nie wolno prać dywaników ani wycieraczek z gumowym spodem. Gumowa powłoka może odkleić się od spodu dywanika i przykleić do wnętrza bębna pralki, powodując awarię pralki, taką jak nieprawidłowe odprowadzanie wody.

Nie wolno obsługiwać pralki przy wyjętym dozowniku detergentów.

- Może to spowodować porażenie prądem lub obrażenia w wyniku wycieku wody.

Nie wolno dotykać wnętrza bębna w trakcie ani tuż po suszeniu. Jest on wówczas gorący.

- Może to doprowadzić do poparzeń.



Szklane drzwiczki nagrzewają się podczas prania i suszenia. Z tego powodu nie należy dotykać szklanych drzwiczek.

Ponadto nie należy zezwalać dzieciom na zabawę w pobliżu pralki ani na dotykanie szklanych drzwiczek urządzenia.

- Może to doprowadzić do poparzeń.

Nie wolno wkładać rąk do dozownika detergentów.

- Niezastosowanie się do tego zalecenia może grozić obrażeniami dłoni spowodowanymi przez urządzenie podające detergent.

W przypadku korzystania z detergentu w proszku należy wyjąć dozownik detergentów w płynie (dotyczy wybranych modeli).

- W przeciwnym razie woda może przeciekać przez przednią część dozownika detergentów.

Nie wolno umieszczać w pralce obiektów innych niż pranie (np. butów, pozostałości jedzenia, zwierząt).

- Ze względu na nietypowe wibracje może to prowadzić do obrażeń ciała, uszkodzeń pralki lub, w przypadku zwierząt, śmierci.

Nie wolno naciskać przycisków paznokciami ani przy użyciu ostrych przedmiotów, takich jak szpilki, noże itp.

- Może to spowodować porażenie prądem lub obrażenia ciała.

Nie wolno prać prania zabrudzonego olejami, kremami lub emulsjami dostępnymi zazwyczaj w drogeriach lub salonach masażu.

- Może to spowodować odkształcenie gumowej uszczelki i wyciek wody.

Nie wolno pozostawiać w bębnie na dłużej wybielacza ani metalowych obiektów, np. agrafek, spinek do włosów itp.

- Może to spowodować rdzewienie bębna.
- Jeśli na powierzchni bębna pojawi się rdza, należy nanieść na nią środek czyszczący (o neutralnym odczynie) i wytrzeć gąbką. Nie wolno używać metalowej szczotki.

Nie wolno używać bezpośrednio detergentu do czyszczenia na sucho ani prać, płucać czy wirować prania zabrudzonego detergentem do czyszczenia na sucho.

- Może to spowodować wybuch lub zapłon ze względu na temperaturę utleniania oleju.

Nie wolno używać wody z urządzeń chłodzących ani grzejących wodą.

- Może to spowodować problemy z pralką.

Nie wolno stosować w pralce naturalnego mydła do rąk.

- Jeśli mydło stwardnieje i nagromadzi się wewnątrz pralki, może spowodować problemy z urządzeniem, przebarwienia oraz powstawanie rdzy lub nieprzyjemnych zapachów.

Skarpety i biustonosze należy wkładać do siatki do prania i prać je z innymi ubraniami.

W siatce do prania nie wolno prać dużych przedmiotów, takich jak pościel.

- W przeciwnym wypadku może dojść do obrażeń ciała z powodu nietypowych wibracji.

Nie wolno używać twardych detergentów.

- Ich nagromadzenie się w pralce może spowodować wyciek wody.

Zasady bezpieczeństwa

Należy sprawdzić, czy kieszenie ubrań przeznaczonych do prania są puste.

- Twarde, ostre przedmioty, takie jak monety, agraiki, gwoździe, śruby lub kamienie, mogą spowodować poważne uszkodzenie urządzenia.

W urządzeniu nie wolno prać odzieży zawierającej duże sprzączki, guziki lub inne ciężkie elementy metalowe.

Pranie należy sortować według kolorów i ich trwałości. Program prania, temperaturę wody i dodatkowe funkcje należy dobrać zgodnie z zaleceniami.

- Nieprzestrzeganie tego zalecenia może spowodować odbarwienie lub uszkodzenie tkaniny.

Jeśli w pobliżu przebywają dzieci, zamykając drzwiczki, należy zwrócić uwagę, aby nie przytrzasnąć im palców.

- Nieprzestrzeganie tego zalecenia może spowodować obrażenia ciała.

Aby zapobiec powstawaniu nieprzyjemnych zapachów i pleśni, należy po zakończeniu programu prania pozostawić otwarte drzwi, aby umożliwić wyschnięcie bębna.

Aby zapobiec osadzaniu się kamienia, po zakończeniu programu prania należy pozostawić otwartą szufladę z detergentem i wysuszyć ją wewnątrz.

Krytyczne ostrzeżenia dotyczące czyszczenia

OSTRZEŻENIE

Nie wolno czyścić urządzenia przez bezpośrednie rozpylanie na nie wody.

Nie wolno używać środków czyszczących o silnym odczynie kwaśnym.

Do czyszczenia urządzenia nie wolno używać benzyny, rozpuszczalnika ani alkoholu.

- Może to spowodować odbarwienia, deformację, zniszczenia, porażenie prądem lub pożar.

Przed czyszczeniem i konserwacją urządzenia należy odłączyć je od sieci elektrycznej.

- W przeciwnym wypadku może dojść do porażenia prądem elektrycznym lub pożaru.

Instrukcje dotyczące symbolu WEEE

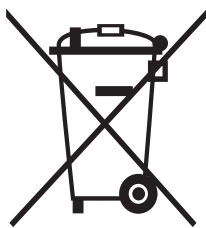

Prawidłowe usuwanie produktu (zużyty sprzęt elektryczny i elektroniczny)

(Dotyczy krajów, w których stosuje się systemy segregacji odpadów)

To oznaczenie umieszczone na produkcie, akcesoriach lub dokumentacji oznacza, że po zakończeniu eksploatacji nie należy tego produktu ani jego akcesoriów (np. ładowarki, zestawu słuchawkowego, przewodu USB) wyrzucać wraz ze zwykłymi odpadami gospodarstwa domowego. Aby uniknąć szkodliwego wpływu na środowisko naturalne i zdrowie ludzi wskutek niekontrolowanego usuwania odpadów, prosimy o oddzielenie tych przedmiotów od odpadów innego typu oraz o odpowiedzialny recykling i praktykowanie ponownego wykorzystania materiałów.

W celu uzyskania informacji na temat miejsca i sposobu bezpiecznego dla środowiska recyklingu tych przedmiotów, użytkownicy w gospodarstwach domowych powinni skontaktować się z punktem sprzedaży detalicznej, w którym dokonali zakupu produktu, lub z organem władz lokalnych.

Użytkownicy w firmach powinni skontaktować się ze swoim dostawcą i sprawdzić warunki umowy zakupu. Produktu ani jego akcesoriów nie należy usuwać razem z innymi odpadami komercyjnymi.

Informacje na temat zobowiązań firmy Samsung dotyczących ochrony środowiska i określonych obowiązków prawnych dotyczących produktu, np. REACH, WEEE lub utylizacji baterii, można uzyskać na stronie internetowej dotyczącej zrównoważonego rozwoju w witrynie www.samsung.com.

Instalacja

Polski

Należy uważnie przestrzegać poniższych instrukcji, aby prawidłowo zainstalować pralkę i zapobiec wypadkom podczas prania.

Zawartość zestawu

Należy upewnić się, że w opakowaniu produktu znajdują się wszystkie elementy. W przypadku problemu z pralką lub częściami należy skontaktować się z lokalnym centrum obsługi klienta firmy Samsung lub ze sprzedawcą.

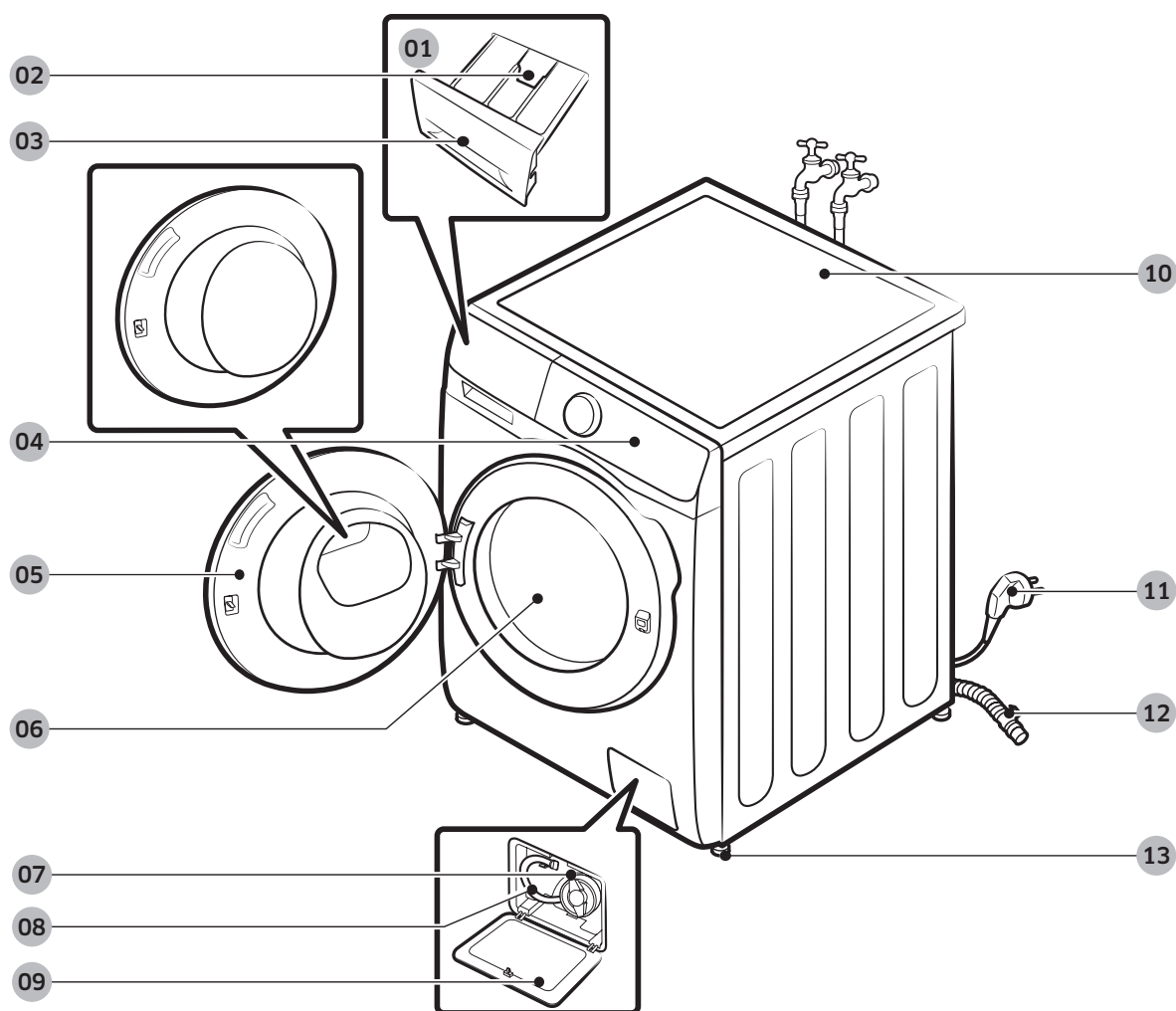

01 Dozownik uzupełniany ręcznie

02 Dźwignia zwalniająca

03 Dozownik detergentów

04 Panel sterowania

05 Drzwiczki

06 Bęben

07 Filtr zanieczyszczeń

08 Rurka awaryjnego odprowadzania wody

09 Pokrywa filtra

10 Błat roboczy

11 Wtyczka zasilania

12 Wąż odpływowy

13 Nóżki poziomujące

* Konstrukcja dozownika i/lub dźwigni zależy od modelu.



Klucz



Zaślepki

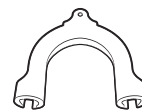

Prowadnica węża



Wąż zimnej wody



Wąż ciepłej wody

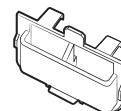

Przegrodka do detergentu w płynie
(tylko niektóre modele)

Akcesoria (brak w zestawie)

- Zestaw do mocowania
 - SKK-DF (tylko modele WW**T5*****, WW7*T*****, WW8*T6*****, WW8*T7*****, WW9*T6*****, WW9*T7*****)
 - SK-DH (tylko modele WW1*T*****, WW8GT6*****, WW8*T6*6***, WW8*T7*6***, WW**T8*****, WW**T9*****, WW9*T6*6***)
 - Zestaw do mocowania jest wymagany do ustawienia suszarki na pralce.

UWAGA

- Klucz: do usuwania śrub transportowych i poziomowania pralki.
- Zaślepki: do zakrywania otworów po usuniętych śrubach transportowych. Liczba dołączonych zaślepek zależy od modelu (od 3 do 6).
- Prowadnica węża: do zawieszania węża odprowadzającego wodę w rurze spustowej lub na zlewie.
- Wąż zimnej/ciepłej wody: do doprowadzania wody do pralki. (Wąż ciepłej wody jest stosowany tylko w niektórych modelach).
- Przegrodka do detergentu w płynie: do umieszczenia w komorze na detergent do stosowania detergentu w płynie.

Instalacja

Wymagania dotyczące instalacji

Zasilanie i uziemienie

- Do przyłączenia pralki należy wykorzystać osobne rozgałęzienie obwodu zasilania.

W celu zapewnienia prawidłowego uziemienia wraz z pralką dostarczany jest przewód o wtyczce uziemiającej z trzema wtykami do umieszczenia w odpowiednio zainstalowanym i uziemionym gniazdku.

W razie wątpliwości dotyczących uziemienia należy skonsultować się z wykwalifikowanym elektrykiem lub serwisantem.

Nie wolno modyfikować dostarczonej wtyczki. Jeśli nie pasuje do gniazdka, należy wezwać wykwalifikowanego elektryka w celu zainstalowania odpowiedniego gniazdka.

OSTRZEŻENIE

- NIE wolno używać przedłużacza.
- Należy używać wyłącznie przewodu dostarczonego wraz z pralką.
- NIE wolno podłączać przewodu uziemiającego do plastikowych rur kanalizacyjnych, gazowych lub z ciepłą wodą.
- Niewłaściwe podłączenie przewodników uziemiających może spowodować porażenie prądem.

Dopływ wody

Prawidłowe ciśnienie wody dla tej pralki wynosi od 50 do 1000 kPa. Ciśnienie wody poniżej 50 kPa może sprawić, że zawór wody nie będzie zamykany do końca. Ponadto czas napełniania bębna może się wydłużyć, powodując wyłączenie się pralki. Krany powinny znajdować się w odległości do 120 cm od tylnej części pralki, aby dołączone węże doprowadzające wodę mogły sięgnąć urządzenia.

Aby zmniejszyć ryzyko wycieków:

- Należy zapewnić łatwy dostęp do kranów.
- Należy zakręcać krany, gdy pralka nie pracuje.
- Należy regularnie sprawdzać, czy mocowania węży doprowadzającego wodę nie przeciekają.

PRZESTROGA

Przed pierwszym uruchomieniem pralki należy sprawdzić, czy żadne z połączeń zaworu wodnego i kranów nie przecieka.

Odprowadzenie wody

Firma Samsung zaleca zastosowanie rury pionowej o wysokości 60–90 cm. Wąż odpływowy musi być przyłączony do rury pionowej przy użyciu zacisku, a rura pionowa musi całkowicie zakrywać wąż odpływowy.

Podłoga

Aby uzyskać najlepszą wydajność, należy zainstalować pralkę na solidnym podłożu. Drewniane podłoże może wymagać wzmocnienia, aby zminimalizować drgania lub nierówne rozłożenie ciężaru. Powierzchnie dywanów i miękkich płytek nie są odporne na wibracje i mogą powodować niewielkie przemieszczenia pralki podczas wirowania.

PRZESTROGA

NIE wolno instalować pralki na platformach ani innych źle podpartych konstrukcjach.

Temperatura wody

Nie wolno instalować pralki w miejscach, gdzie woda może zamarznąć, ponieważ urządzenie zawsze przechowuje pewną ilość wody wewnątrz zaworów, pomp i/lub węży. Zamarznięta woda w elementach przyłączeniowych może spowodować uszkodzenie taśm, pompy i innych podzespołów pralki.

Instalacja we wnękach

Minimalne odstępy do stabilnej pracy:

Boki	25 mm
Góra	25 mm
Tył	50 mm
Przód	550 mm

Jeśli pralka i suszarka są zainstalowane w tym samym miejscu, w przedniej części wnęki musi być co najmniej 550 mm wolnej przestrzeni. Sama pralka nie ma żadnych określonych wymagań dotyczących wolnej przestrzeni.



Instalacja

Instalacja krok po kroku

KROK 1 Wybór miejsca montażu

Wymagania dotyczące lokalizacji:

- Solidna, równa powierzchnia bez wykładziny lubi innych elementów mogących zatkać otwory wentylacyjne
- Brak bezpośredniego nasłonecznienia
- Pomieszczenie zapewniające odpowiednią wentylację i okablowanie
- Temperatura otoczenia zawsze powyżej temperatury krzepnięcia (0 °C)
- Odpowiednia odległość od źródeł ciepła

UWAGA

- Aby zapobiec nadmiernym wibracjom podczas pracy pralki, należy w pierwszej kolejności zadbać o jej stabilizację.
- Pralkę należy zainstalować na solidnym, równym podłożu.
- Nie należy instalować pralki na miękkim podłożu ani na dywanie.
- Przy instalacji pralki na drewnianej podłodze należy zamontować do podłogi wodoodporny panel drewniany (min. 30 mm grubości). Ponadto zalecamy zainstalowanie pralki w narożniku drewnianej podłogi.

KROK 2 Usuwanie śrub transportowych

Rozpakuj produkt i usuń wszystkie śruby transportowe.

UWAGA

Liczba śrub transportowych może się różnić w zależności od modelu.

OSTRZEŻENIE

- Opakowanie może być niebezpieczne dla dzieci. Wszystkie materiały opakowania (plastikowe worki, styropian itp.) należy schować w miejscu niedostępnym dla dzieci.
- Aby uniknąć obrażeń, po usunięciu śrub transportowych należy zakryć otwory zaślepkami. Nie należy przestawiać pralki bez założonych śrub transportowych. Przed przestawieniem pralki w inne miejsce należy wkręcić śruby transportowe. Śruby należy przechowywać w bezpiecznym miejscu na przyszłość.



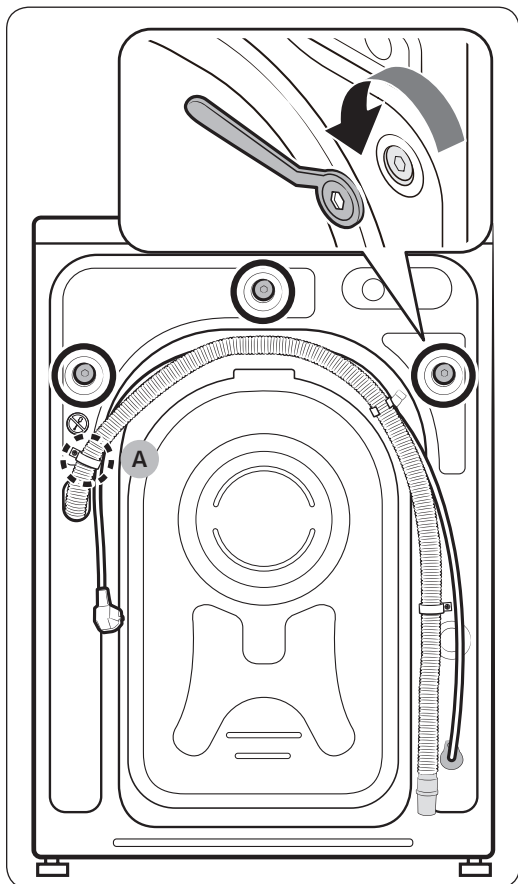

1. Należy zlokalizować śruby transportowe (oznaczone kółkiem na ilustracji) z tyłu pralki.

⚠ PRZESTROGA

Nie należy wyjmować **śruby (A)** mocującej zacisk węża.

2. Za pomocą dołączonego klucza odkręć wszystkie śruby transportowe, obracając je w lewo.

📄 UWAGA

Śruby transportowe należy zachować do użytku w przyszłości.

Instalacja

Polski

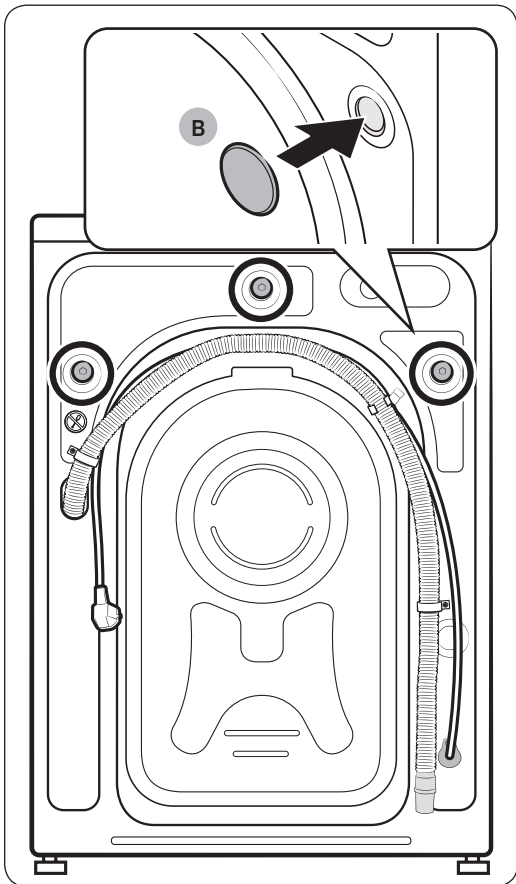

3. Nałóż **zaślepki (B)** na otwory (oznaczone kółkiem na ilustracji).

KROK 3 Regulacja nóżek poziomujących

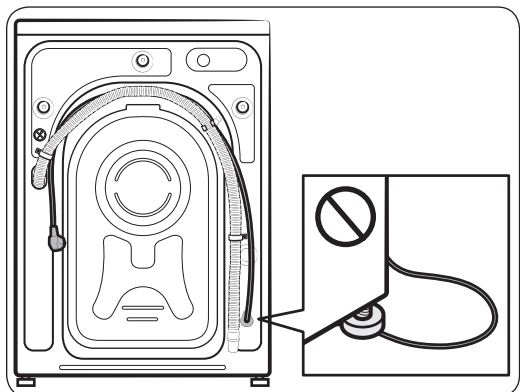
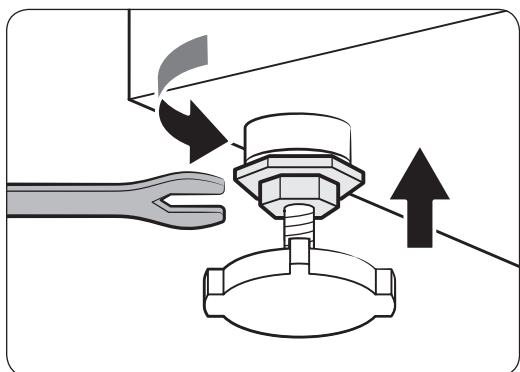
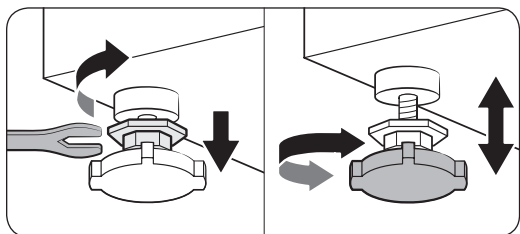

1. Delikatnie przesunąć pralkę na właściwe miejsce. Użycie zbyt dużej siły może spowodować uszkodzenie nóżek poziomujących.
2. Wypoziomuj pralkę za pomocą nóżek poziomujących.
3. Po wypoziomowaniu dokręć nakrętki za pomocą klucza.

⚠ PRZESTROGA

Przy instalacji pralki należy upewnić się, że nóżki poziomujące nie stoją na przewodzie zasilającym.

⚠ PRZESTROGA

Należy upewnić się, że wszystkie nóżki poziomujące stabilnie spoczywają na podłożu, aby pralka nie przesuwała się i nie pracowała głośno z powodu wibracji. Następnie należy sprawdzić, czy pralka nie przechyla się na boki. Jeśli pralka nie przechyla się na boki, można dokręcić nakrętki.

Instalacja

KROK 4 Przyłączenie węża doprowadzającego wodę

Wygląd dołączonego węża doprowadzającego wodę może się różnić w zależności od modelu. Postępuj zgodnie z instrukcjami dołączonymi do danego węża.

Podłączanie do kranu z gwintem

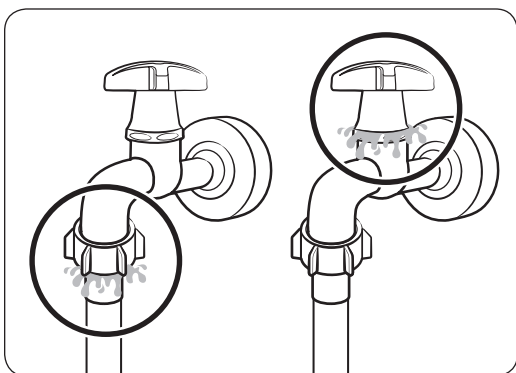
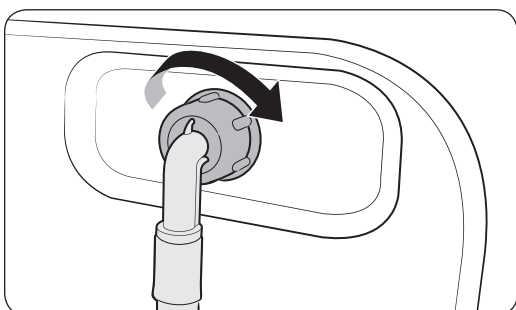
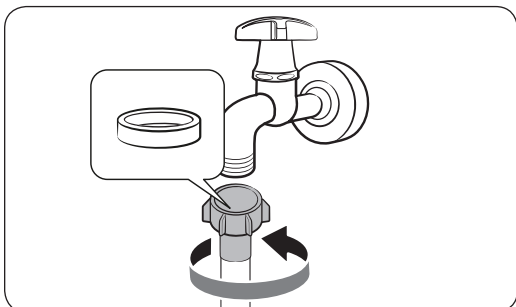

1. Podłącz wąż doprowadzający wodę do kranu, po czym przekręć go w prawo w celu dokręcenia.

⚠ PRZESTROGA

Przed przyłączeniem węża doprowadzającego wodę należy upewnić się, że w złączu węża znajduje się gumowa uszczelka. Nie wolno podłączać węża bez uszczelki lub z uszkodzoną uszczelką.

2. Podłącz drugi koniec węża doprowadzającego wodę do zaworu wlotowego z tyłu pralki, po czym przekręć go w prawo w celu dokręcenia.

3. Powoli odkręć kran i sprawdź, czy nie ma przecieków na połączeniach. Jeśli dochodzi do przecieków, powtórz czynności 1 i 2.

⚠ OSTRZEŻENIE

W przypadku wycieku wody należy zaprzestać korzystania z pralki i odłączyć ją od zasilania elektrycznego. Następnie należy skontaktować się z lokalnym centrum serwisowym firmy Samsung, jeśli woda cieknie z węża doprowadzającego wodę, lub wezwać hydraulika, jeśli woda cieknie z kranu. W przeciwnym razie może dojść do porażenia prądem.

⚠ PRZESTROGA

Nie wolno rozciągać węża doprowadzającego wodę. Jeśli wąż jest zbyt krótki, należy wymienić wąż na dłuższy, wysokociśnieniowy.

Podłączanie do kranu bez gwintu

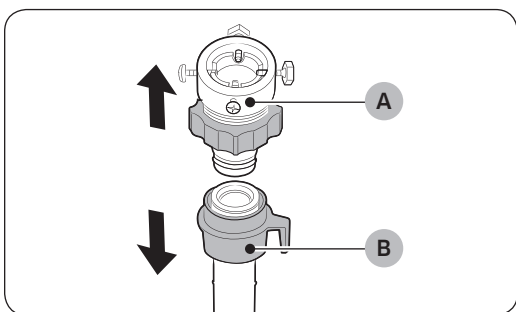

1. Zdejmij złączkę (A) z węża doprowadzającego wodę (B).

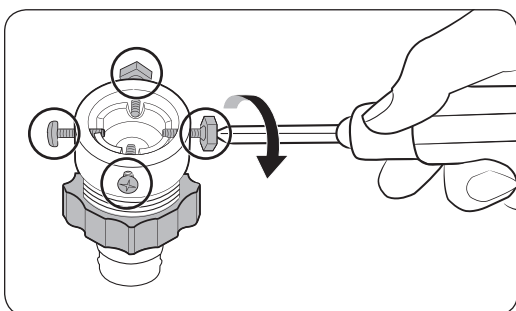

2. Za pomocą śrubokręta krzyżakowego poluzuj cztery śruby na złączce.

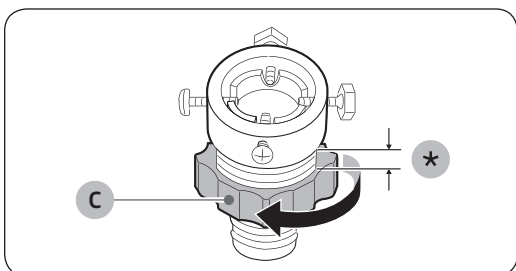

3. Chwyć złączkę i obróć **element (C)** w kierunku wskazanym przez strzałkę, aby odkręcić go o 5 mm (*).

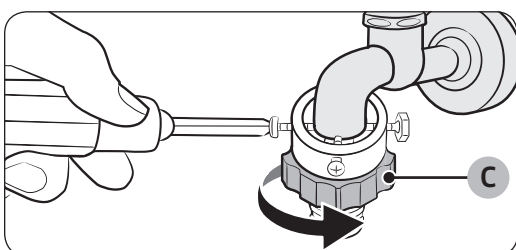

4. Nałóż złączkę na kran i dokręć śruby, dosuwając złączkę do góry.
5. Obróć **element (C)** w kierunku wskazanym przez strzałkę, aby go dokręcić.

Instalacja

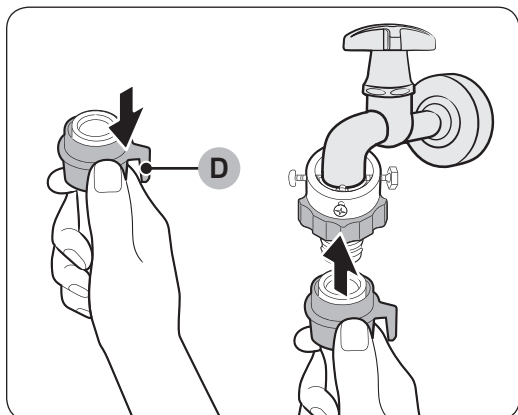

- Przyłącz wąż doprowadzający wodę do złączki, ciągnąc w dół **element (D)** na wężu. Następnie puść **element (D)**. Gdy wąż zostanie przymocowany do złączki, usłyszysz pstryknięcie.

- Aby dokończyć podłączanie węża doprowadzającego wodę, zobacz punkty 2 i 3 w części „Podłączanie do kranu z gwintem”.

UWAGA

- Po podłączeniu węża doprowadzającego wodę do złączki pociągnij wąż w dół, aby upewnić się, że jest dobrze podłączony.
- Należy korzystać z popularnych kranów. Jeśli końcówka kranu jest kwadratowa lub zbyt duża, przed założeniem złączki na kran zdejmij pierścień dystansujący.

Czynności dla modeli z dodatkowym wlotem ciepłej wody:

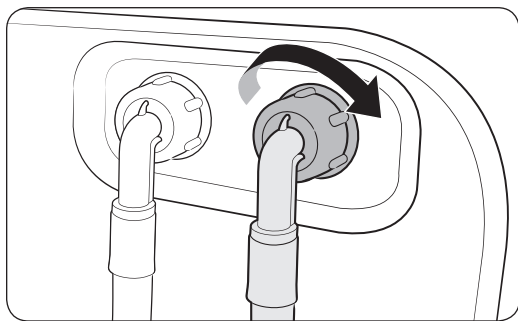

- Podłącz czerwony koniec węża ciepłej wody do wlotu ciepłej wody w tylnej części urządzenia.
- Podłącz drugi koniec węża ciepłej wody do kranu z ciepłą wodą.

Wąż doprowadzający wodę z blokadą (tylko niektóre modele)

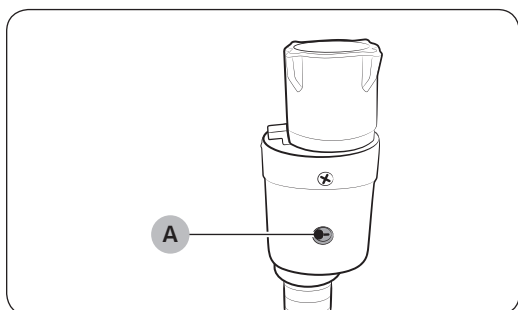

Wąż doprowadzający wodę z blokadą ostrzega użytkowników o ryzyku wycieków wody. Wyczuwa przepływ wody, a **wskaźnik (A)** na środku zmienia kolor na czerwony w przypadku wycieku.

UWAGA

Końcówkę węża doprowadzającego wodę z blokadą należy podłączyć do kranu, a nie do urządzenia.

Instalacja

KROK 5 Usytuowanie węża odprowadzającego wodę

Wąż odpływowy można ustawić na trzy sposoby:

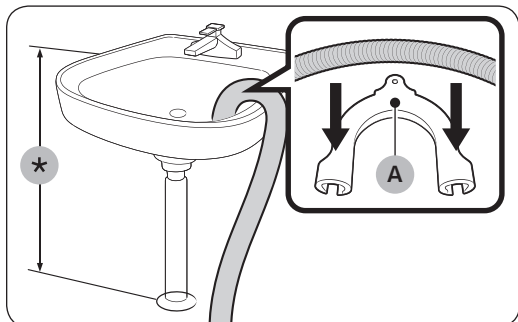

Nad krawędzią zlewu

Wąż odpływowy musi być umieszczony na wysokości od 60 do 90 cm (*) nad podłogą. Aby dysza węża odpływowego była zgięta, należy użyć dostarczonej **plastikowej prowadnicy (A)**. Przymocuj prowadnicę do ściany hakiem, aby zapewnić stabilny odpływ.

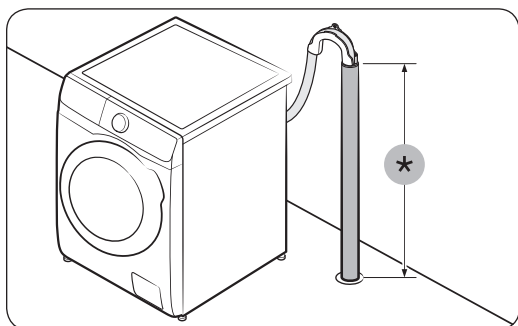

W rurze odprowadzającej wodę

Rura odprowadzająca powinna znajdować się na wysokości od 60 do 90 cm (*). Zaleca się użycie pionowej rury o długości 65 cm.

- Aby upewnić się, że wąż odprowadzający wodę pozostaje w odpowiednim położeniu, należy użyć plastikowej prowadnicy węża (patrz rysunek).
- Aby zapobiec wyciekowi wody podczas jej odprowadzania, należy umieścić wąż odprowadzający wodę na głębokości 15 cm w rurze spustowej.
- Aby zapobiec przemieszczaniu się węża odprowadzającego wodę, należy przymocować prowadnicę węża do ściany.

Wymagania dotyczące rury pionowej odpływu:

- Minimalna średnica 5 cm
- Minimalna przepustowość odpływu 60 litrów na minutę

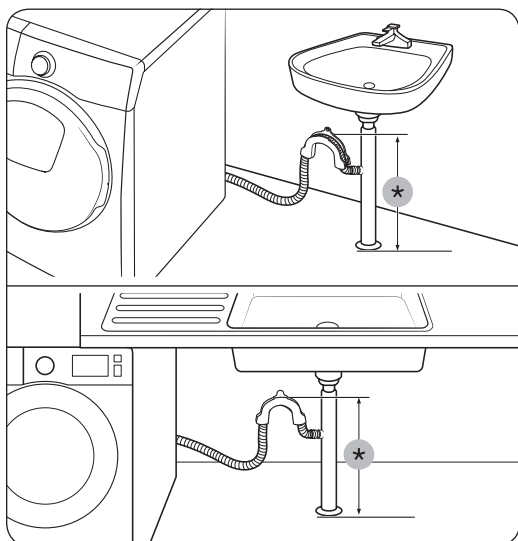

W odgażeniu rury odprowadzającej wodę ze zlewu

Odgażenie rury odprowadzającej musi znajdować się powyżej syfonu, aby koniec węża znajdował się co najmniej 60 cm nad podłogą.

(*): 60 cm

⚠ PRZESTROGA

Przed przyłączeniem rury odprowadzającej wodę należy zdjąć pokrywę z odgażenia rury odprowadzającej.

KROK 6 Włączenie zasilania

Podłącz przewód zasilający do gniazda ściennego o odpowiedniej wartości znamionowej, uziemionego i zabezpieczonego bezpiecznikiem lub wyłącznikiem automatycznym. Następnie naciśnij przycisk , aby włączyć pralkę.

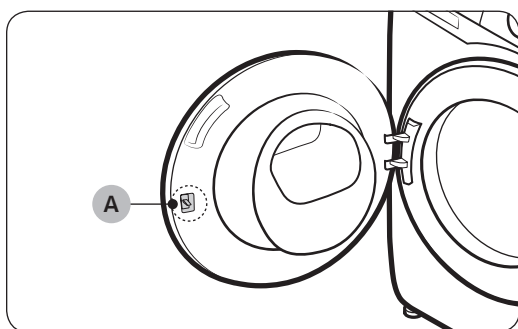

📖 UWAGA

Zatrzask drzwiczek (dźwignia) (A) oryginalnie zaprojektowano, pozostawiając nieco luzu, aby ułatwić wsunięcie zatrzasku w drzwiczki.

📖 UWAGA

Jeśli drzwiczki są zablokowane podczas instalacji, należy podłączyć przewód zasilający i włączyć zasilanie. Drzwiczki zostaną odblokowane.

Przed rozpoczęciem

Polski



UWAGA



Przed pierwszym praniem należy uruchomić pełny cykl prania bez żadnych przedmiotów w bębnie.

Konfiguracja początkowa

- Po podłączeniu pralki po raz pierwszy na ekranie pojawia się procedura konfiguracji początkowej. Aby przeprowadzić procedurę, należy wykonać polecenia wyświetlane na ekranie.
- Konfigurację początkową przeprowadza się tylko raz. Aby sfinalizować konfigurację początkową, należy co najmniej raz włączyć program prania.
- Konfiguracja początkowa obejmuje wybór języka, kalibrację i krótki samouczek.
- Aby przejść do następnego ekranu, naciśnij przycisk  lub obróć **pokrętko nawigacyjne**.

Kalibracja

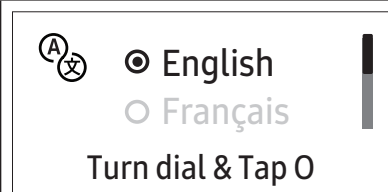
- Konfiguracja początkowa obejmuje procedurę kalibracji, która następuje po wybraniu języka. Kalibrację należy przeprowadzić przed rozpoczęciem korzystania z pralki.
- Opróżnij bęben, po czym naciśnij i przytrzymaj przycisk , aby rozpocząć kalibrację.
- Po zakończeniu kalibracji zasilanie automatycznie wyłącza się i włącza.
- Aby powtórzyć kalibrację, naciśnij i przytrzymaj przez 3 sekundy przycisk  w celu przejścia do funkcji systemu, po czym wybierz funkcję **Kalibracja**.

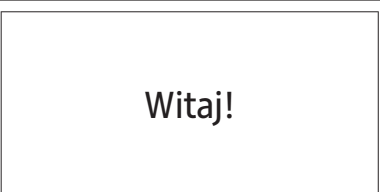
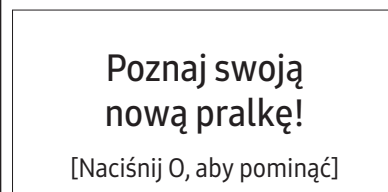
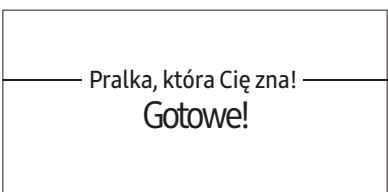
01 Wybór języka	02 Kalibracja	03 Ekran powitalny
 <p>English Français Turn dial & Tap O</p>	 <p>Opróżnij bęben przed rozpoczęciem kalibracji [Naciśnij O, aby pominąć]</p>	 <p>Witaj!</p>
04 Samouczek		
 <p>Poznaj swoją nową pralkę! [Naciśnij O, aby pominąć]</p>	 <p>Pralka, która Cię zna! Gotowe!</p>	

Wskazówki dotyczące prania

KROK 1 Sortuj

Posortuj pranie według następujących kryteriów:

- Metka: Tkaniny bawełniane, mieszane, syntetyki, jedwab, wełna i sztuczny jedwab.
- Kolor: Oddziel rzeczy białe od kolorowych.
- Rozmiar: Wymieszanie rzeczy różnych rozmiarów w bębnie zwiększa skuteczność prania.
- Delikatność: Tkaniny delikatne należy prać oddzielnie, używając opcji Easy Iron (łatwe prasowanie) dla rzeczy czystych, nowej odzieży z wełny, firanek i jedwabiu. Należy sprawdzać metki ubrań.

UWAGA

Przed rozpoczęciem prania należy sprawdzić metki na ubraniach i odpowiednio je posortować.

KROK 2 Opróżnianie kieszeni

Opróżnij wszystkie kieszenie ubrań do prania

- Metalowe przedmioty, takie jak monety, szpilki i sprzączki w ubraniach, mogą uszkodzić inne prane rzeczy, a także bęben.

Przewiń ubrania z guzikami i haftami na lewą stronę

- Otwarte suwaki w spodniach lub kurtkach podczas prania mogą uszkodzić bęben. Suwaki powinny być zapięte i zabezpieczone przy pomocy sznurka.
- Odzież z długimi sznurkami może zaczepić się o inne ubrania. Zawiąż sznurki przed rozpoczęciem prania.

KROK 3 Użycie siatki do prania

- Biustonosze (do prania w pralce) muszą znajdować się w siatce do prania. Części metalowe biustonoszy mogą przebić się przez materiał i uszkodzić inne prane rzeczy.
- Małe, lekkie ubrania, takie jak skarpetki, rękawiczki i chusteczki, mogą utknąć w okolicach drzwiczek. Umieść je w drobnej siatce do prania.
- Nie wolno prać pustej siatki do prania. Może to spowodować nietypowe wibracje, które mogą przesunąć pralkę i spowodować obrażenia ciała.

KROK 4 Pranie wstępne (w razie potrzeby)

W przypadku silnie zabrudzonych ubrań wybierz opcję Pranie wstępne dla wybranego programu. Z opcji Pranie wstępne nie można korzystać w przypadku wprowadzania detergentu bezpośrednio do bębna.

Przed rozpoczęciem

KROK 5 Ustalanie objętości prania

Nie wolno przeladowywać pralki. Przeladowanie może sprawić, że pralka nie będzie pracować prawidłowo. Informacje o pojemności dla poszczególnych typów prania można znaleźć na stronie **39**.

UWAGA

Podczas prania pościeli lub poszewek na poduszki i kołdry czas prania może się wydłużyć, a efektywność wirowania obniżyć się. W przypadku pościeli lub poszewek na poduszki i kołdry zalecana maksymalna prędkość wirowania to 800 obr./min, a pojemność 2,0 kg lub mniej.

PRZESTROGA

- Nierówno rozłożone pranie może zmniejszyć skuteczność wirowania.
- Sprawdź, czy pranie zostało w całości włożone do bębna i nie zostało przytrzaśnięte drzwiczkami.
- Nie trzaskaj drzwiczkami. Zamykaj drzwiczki delikatnie. W przeciwnym razie drzwiczki mogą nie zamknąć się poprawnie.

KROK 6 Użycie odpowiedniego rodzaju detergentu

Rodzaj detergentu zależy od rodzaju tkaniny (bawełna, syntetyk, tkanina delikatna, wełniana), koloru, temperatury prania oraz stopnia zabrudzenia. Należy stosować detergenty przeznaczone do użytku w pralkach automatycznych.

UWAGA

- Należy również postępować zgodnie z zaleceniami producenta detergentu z uwzględnieniem ciężaru prania, stopnia zabrudzenia i twardości wody na lokalnym obszarze. W razie wątpliwości dotyczących twardości wody należy skontaktować się z lokalnym zakładem wodociągowym.
- Nie wolno używać detergentu z tendencją do twardnienia lub krzepnięcia. Taki detergent utrzymać się po cyklu płukania i zablokować odpływ.

PRZESTROGA

Podczas prania wełny przy użyciu programu Wełna należy używać detergentu przeznaczonego do prania rzeczy wełnianych. W przypadku programu Wełna detergent w proszku może pozostać na praniu i spowodować jego odbarwienie.

Kapsułki do prania

Aby uzyskać najlepsze efekty podczas korzystania z kapsułek do prania, należy przestrzegać poniższej instrukcji.

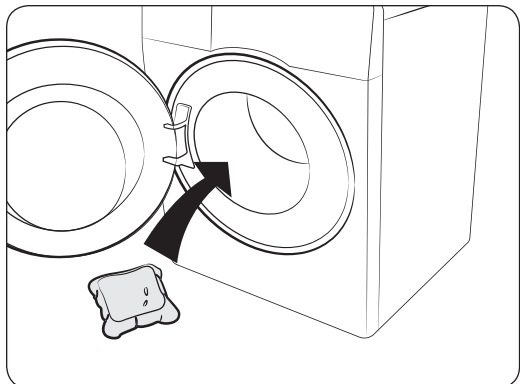

1. Umieść kapsułkę na dole pustego bębna w pobliżu tylnej części bębna.

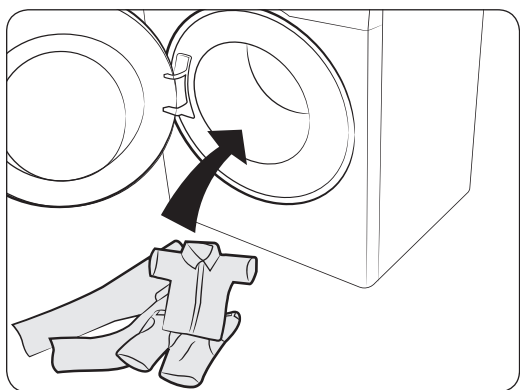

2. Umieść pranie w bębnie przykrywając kapsułkę.

PRZESTROGA

W przypadku programów z użyciem zimnej wody lub trwających mniej niż godzinę kapsułka może nie rozpuścić się całkowicie.



Przed rozpoczęciem

Zalecenia dotyczące detergentu

Zalecenia odnoszą się do zakresów temperatury podanych w tabeli programów.

●	Zalecane	▲	Tylko detergent płynny
-	Niezalecane	△	Tylko detergent w proszku

Program	Detergent			Temp. (°C)
	Uniwersalny	Do wełny i tkanin delikatnych	Specjalistyczny	
Eco 40–60	●	-	-	40–60
Bawełna	●	-	-	Niska temp. – 90
Pranie optymalne (tylko modele WW**T98****, WW**T93****)	●	-	-	40
Pranie szybkie '15	▲	-	-	Niska temp. – 40
Super szybki (tylko modele WW**T9*****, WW**T8*****, WW**T7*****, WW**T6*****)	●	-	-	Niska temp. – 40
Ekonomiczne	●	-	-	Niska temp.
Wełna	-	▲	-	Niska temp. – 40
Pościel	●	-	-	Niska temp. – 40
Odzież wierzchnia	●	-	●	Niska temp. – 40
Koszule	●	-	-	Niska temp. – 60
Ręczniki	●	-	-	Niska temp. – 90
Higieniczna para	●	-	-	Niska temp. – 90
Dziecięce	●	-	-	Niska temp. – 90
Pochmurny dzień	●	-	-	Niska temp. – 60
Odzież sportowa	●	-	-	Niska temp. – 40
Kolory	●	-	-	Niska temp. – 40
Syntetyki	●	-	-	Niska temp. – 60
Delikatne	-	▲	-	Niska temp. – 40
Dżins	●	-	-	Niska temp. – 40
Ciche pranie	●	-	-	Niska temp. – 40
Mieszane (tylko model WW**T5*****)	●	-	-	Niska temp. – 60



Wskazówki dotyczące dozownika detergentów

Pralka jest wyposażona w dozownik z trzema przegródkami: lewą przegródkę do prania zasadniczego, prawą przednią na płyn do zmiękczenia tkanin i prawą tylną do prania wstępnego.

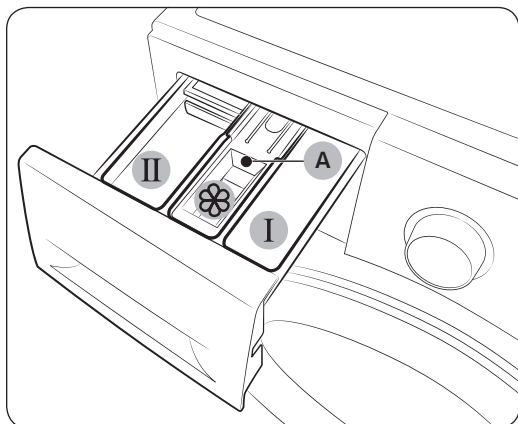

1. **I Przegródka prania wstępnego:** Użyj detergentu do prania wstępnego.
2. **II Przegródka prania zasadniczego:** Użyj detergentu do prania zasadniczego, środka zmięczającego wodę, środka do namaczania, wybielacza i/lub odplamiacza.
3. **☼ Przegródka płynu do zmiękczenia:** Użyj dodatków, takich jak płyn do zmiękczenia tkanin. Nie wolno przekraczać linii maks. (A).

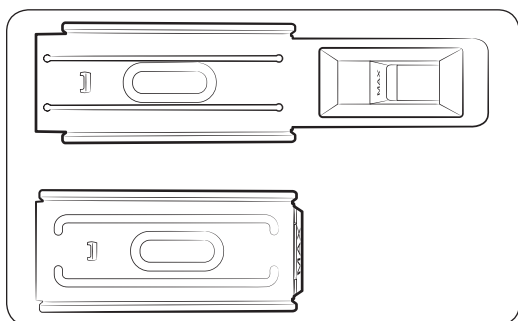

UWAGA

Rzeczywisty wygląd przegródki płynu do zmiękczenia może się różnić w zależności od modelu.

PRZESTROGA

- Nie wolno otwierać dozownika detergentów podczas pracy pralki.
- W przegródce na detergent nie wolno używać następujących rodzajów detergentów:
 - W formie tabletek i kapsułek
 - W formie kulek lub siatek
- Aby uniknąć zatkania przegródki, stężone lub wzbogacone środki (płyn do zmiękczenia tkanin lub detergent) muszą być rozpuszczone w wodzie przed dodaniem.
- W przypadku wybrania cyklu Opóź. zakoń. nie umieszczaj detergentu bezpośrednio w bębnie. W przeciwnym wypadku może on odbarwić pranie. W przypadku wybrania funkcji Opóź. zakoń. użyj dozownika detergentów.
- Należy uważać, aby nie rozlać płynu do zmiękczenia tkanin na blat lub panel sterowania.

Przed rozpoczęciem

Umieszczanie środków do prania w dozowniku uzupełnianym ręcznie

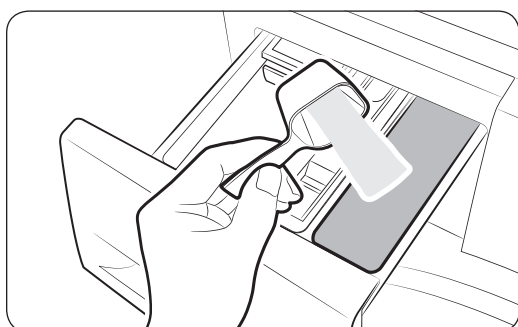
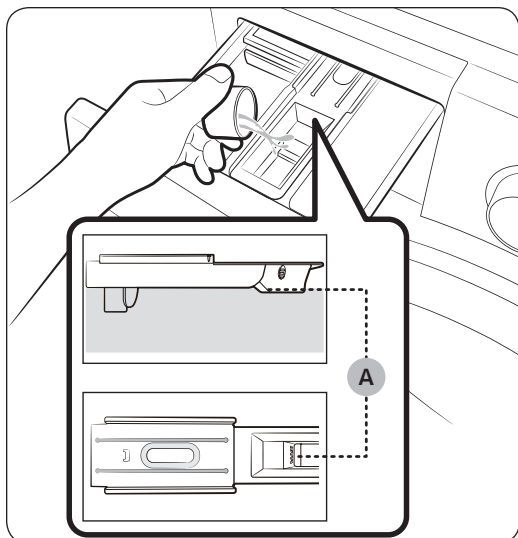
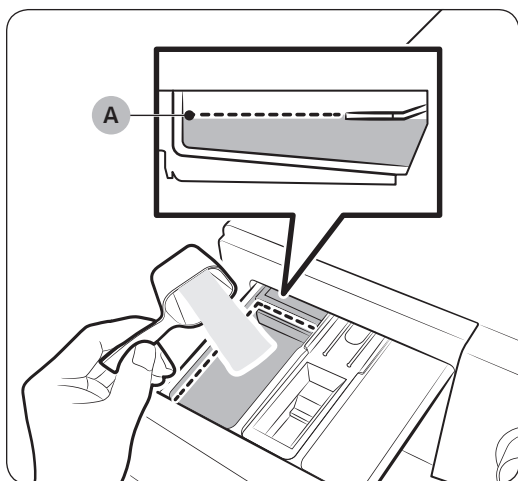

1. Wysuń dozownik detergentów.
2. Umieść detergent do prania w **II przegródce na detergent do prania zasadniczego** zgodnie z instrukcją lub zaleceniami producenta. Informacje o dodawaniu detergentu w płynie można znaleźć na stronie **35**. Nie wolno przekraczać **linii poziomu maksymalnego (A)** podczas dodawania detergentu.
3. Umieść płyn do zmiękczenia tkanin w **przegródce płynu do zmiękczenia**. Nie wolno przekraczać **linii maks. (A)**.
Do ostatniego cyklu płukania dodawany jest płyn do zmiękczenia.
4. Aby wykonać pranie wstępne, umieść detergent do prania wstępnego w **I przegródce prania wstępnego** zgodnie z instrukcją lub zaleceniami producenta.
5. Zamknij dozownik detergentów.

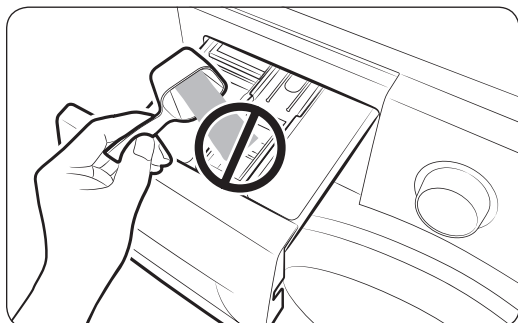

⚠ PRZESTROGA

- Nie wolno wsypywać detergentu w proszku do przegródki do detergentu w płynie.
- Stężony płyn do zmiękczenia tkanin musi zostać rozpuszczony w wodzie przed dodaniem.
- Nie wolno umieszczać detergentu do prania zasadniczego w  przegródce płynu do zmiękczenia.

Użycie detergentu w płynie (tylko odpowiednie modele)

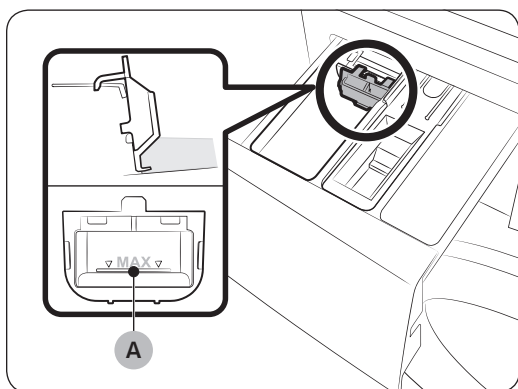

Najpierw włóż dołączony dozownik detergentów w płynie w **II przegródkę prania zasadniczego**. Następnie umieść detergent w płynie w dozowniku, nie przekraczając **linii maks. (A)**.

📖 UWAGA

- Włóż dozownik detergentów w płynie dopiero po wyjęciu dozownika detergentów z urządzenia poprzez naciśnięcie **dźwigni zwalniającej (A)**.
- Po praniu w dozowniku detergentów może pozostać nieco detergentu w płynie.

⚠ PRZESTROGA

- W przypadku korzystania z detergentu w płynie nie używaj funkcji Pre Wash (Pranie wstępne).
- Wyjmij dozownik detergentów w płynie w przypadku korzystania z detergentu w proszku.







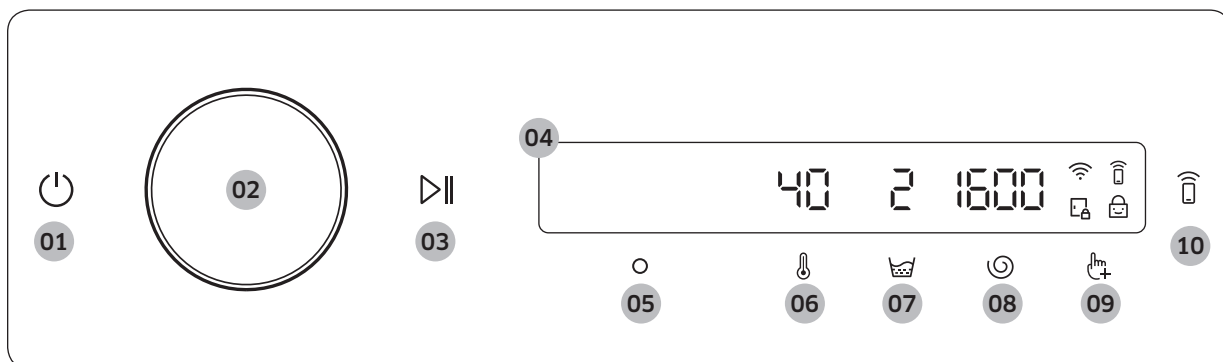

Obsługa

UWAGA

Nazwy programów i funkcji, które pojawiły się w tej instrukcji, mogą różnić się od nazw programów i funkcji nabytego produktu.





Panel sterowania



<p>01 Zasilanie </p>	<p>Naciśnij, aby włączyć lub wyłączyć pralkę.</p> <ul style="list-style-type: none"> • Jeśli żadna operacja nie zostanie wykonana na panelu sterowania przez 10 minut od włączenia pralki, urządzenie automatycznie wyłączy się. • Pralka automatycznie wyłącza się także po zakończeniu programu. <p>⚠ PRZESTROGA</p> <p>Nie należy naciskać przycisku  w celu wyłączenia pralki w trakcie wykonywania programu prania. Aby wyłączyć pralkę, należy najpierw nacisnąć i przytrzymać przycisk  w celu wstrzymania programu, a następnie nacisnąć przycisk  w celu wyłączenia pralki.</p>
<p>02 Pokrętko nawigacyjne</p>	<p>Obracając pokrętko nawigacyjne w lewo i w prawo, można przechodzić między programami i funkcjami.</p> <p>Po obróceniu pokrętki nawigacyjnej na wyświetlaczu LCD pojawia się wybrana opcja (program, funkcje dodatkowe i funkcje systemu).</p>
<p>03 Start/Pauza </p>	<p>Naciśnij i przytrzymaj, aby uruchomić lub wstrzymać operację.</p>
<p>04 Wyświetlacz</p>	<p>Wyświetlacz pokazuje informacje o bieżącym programie i szacowany pozostały czas lub komunikat informacyjny w przypadku wystąpienia problemu.</p> <p> UWAGA</p> <p>Rzeczywisty czas prania może różnić się od szacunkowego czasu wyświetlanego początkowo na panelu sterowania po wybraniu programu.</p>
<p>05 OK </p>	<p>Naciśnij, aby potwierdzić wybór funkcji lub ustawienia.</p>
<p>06 Temp. </p>	<p>Naciśnij, aby zmienić temperaturę wody dla wybranego programu.</p> <ul style="list-style-type: none"> • Wskaźnik nad przyciskiem pokazuje ustawienie domyślne lub wybrane.
<p>07 Płukanie </p>	<p>Naciśnij, aby zmienić liczbę cykli płukania dla wybranego programu.</p> <ul style="list-style-type: none"> • Wskaźnik nad przyciskiem pokazuje ustawienie domyślne lub wybrane.

08 Wirowanie ☺	<p>Naciśnij, aby zmienić prędkość wirowania dla wybranego programu.</p> <ul style="list-style-type: none"> Wskaźnik nad przyciskiem pokazuje ustawienie domyślne lub wybrane.
09 Funkcje dodatkowe ✎	<p>Naciśnij, aby przejść do menu funkcji dodatkowych.</p> <p>Naciśnij i przytrzymaj przez 3 sekundy, aby przejść do menu funkcji systemu.</p>
10 Smart Control 📶	<p>Naciśnij, aby włączyć lub wyłączyć funkcję Smart Control.</p> <p>Naciśnij i przytrzymaj, aby przejść do trybu parowania w celu nawiązania połączenia z aplikacją SmartThings.</p> <ul style="list-style-type: none"> Gdy funkcja Smart Control jest włączona, pralkę można sterować zdalnie za pomocą aplikacji SmartThings zainstalowanej na smartfonie lub tablecie (z systemem Android lub iOS).





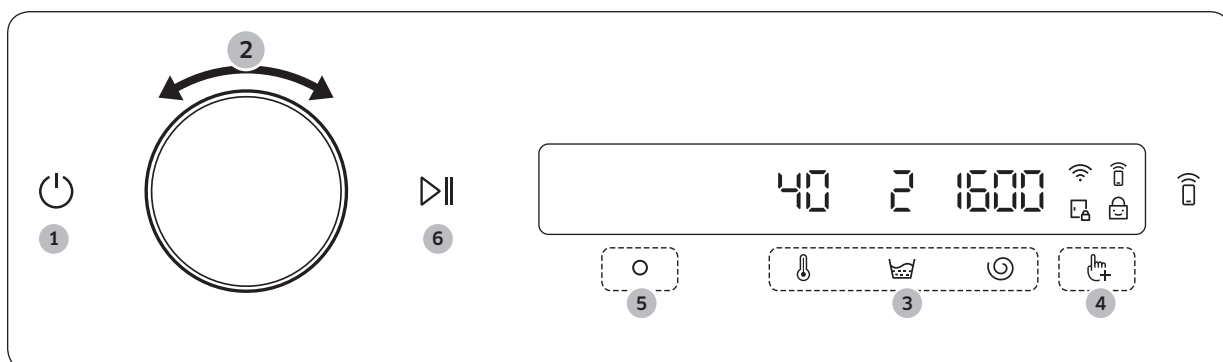

Opis ikon

	Wi-Fi	<ul style="list-style-type: none"> Ta ikona oznacza, że pralka jest połączona z siecią Wi-Fi.
	Smart Control	<ul style="list-style-type: none"> Ta ikona oznacza, że funkcja Smart Control jest włączona. Więcej informacji na temat funkcji Smart Control znajduje się na stronie 48.
	Blokada drzwiczek	<ul style="list-style-type: none"> Ta ikona oznacza, że drzwiczki są zablokowane i nie można ich otworzyć. Drzwiczki blokują się automatycznie i wskaźnik świeci się podczas wykonywania programu. Drzwiczki można otworzyć, gdy ta ikona zgaśnie.
	Blok. rodzi.	<ul style="list-style-type: none"> Ta ikona oznacza, że funkcja Blok. rodzi. jest włączona. Więcej informacji na temat funkcji Blok. rodzi. znajduje się na stronie 44.

Obsługa

Ustawianie programu



1. Naciśnij przycisk , aby włączyć pralkę.
2. Obróć **pokrętko nawigacyjne**, aby wybrać żądany program.
 - Aby uzyskać więcej informacji, patrz **Omówienie programów** na stronie 39.
3. Naciśnij przycisk ,  lub , aby zmienić domyślne ustawienia programu.
4. Naciśnij przycisk , a następnie obróć **pokrętko nawigacyjne**, aby wybrać funkcję dodatkową.
 - Aby uzyskać więcej informacji, patrz **Funkcje dodatkowe** na stronie 42.
5. Naciśnij , aby zmienić ustawienia wybranej funkcji dodatkowej.
 - Nie dla wszystkich programów dostępne są funkcje dodatkowe.
6. Naciśnij i przytrzymaj przycisk , aby rozpocząć pracę.
 - Po ustawieniu żądanego programu na ekranie wyświetlany jest krótki opis programu, maksymalny ładunek prania i czas trwania programu. Można również sprawdzić postęp wykonywania programu, jego pozostały czas oraz kody informacyjne.

Omówienie programów

Program	Opis	Maks. ładunek (kg)	
		10,5 kg	9 / 8 / 7 kg
Eco 40–60	<ul style="list-style-type: none"> Do prania normalnie zabrudzonej odzieży bawełnianej, którą można prać w temperaturze 40 °C lub 60 °C w tym samym programie. Program ten jest używany do oceny zgodności z przepisami Ecodesign UE. Ten program jest ustawiony domyślnie. 	Maks.	Maks.
Bawełna	<ul style="list-style-type: none"> Bawełna, bielizna pościelowa, obrusy, bielizna, ręczniki i koszule. Czas prania i ilość cykli płukania jest automatycznie dostosowywana do ładunku. Do prania lekko zabrudzonej odzieży bawełnianej w nominalnej temperaturze 20 °C. 	Maks.	Maks.
Pranie optymalne (tylko modele WW**T98****, WW**T93****)	<ul style="list-style-type: none"> Dostosowuje ilość detergentu i program w zależności od ładunku i stopnia zabrudzenia. Z tego programu najlepiej korzystać razem z funkcją Auto Dispense (Automatyczne dozowanie). 	–	Maks.
Pranie szybkie '15	<p>Do szybkiego prania lekko zabrudzonych rzeczy; ładunek o wadze do 2,0 kg.</p> <ul style="list-style-type: none"> Stosuj maksymalnie 20 g detergentu. Stosowanie większej ilości detergentu może powodować pozostawanie jego resztek na praniu. W przypadku detergentu w płynie stosuj maksymalnie 20 ml. 	2	2
Super szybki (tylko modele WW**T9***** , WW**T8***** , WW**T7***** , WW**T6*****)	<ul style="list-style-type: none"> Szybkie pranie rzeczy codziennego użytku, jak np. bielizny czy koszulek. Czas trwania programu zależy od warunków doprowadzenia wody, ładunku i rodzaju prania. 	5	5
Ekonomiczne	<ul style="list-style-type: none"> Program prania w niskiej temperaturze z technologią ekologicznych bąbelków (Eco Bubble), pomaga zmniejszyć zużycie energii elektrycznej. 	4	4
Wełna	<ul style="list-style-type: none"> Wyłącznie do tkanin wełnianych przeznaczonych do prania w pralkach. Program Wool (Wełna) obejmuje delikatne pulsowanie i namaczanie, aby chronić włókna wełniane przed skurczeniem lub zniekształceniem. Zaleca się używanie neutralnego detergentu. 	2	2

Obsługa

Polski

Program	Opis	Maks. ładunek (kg)	
		10,5 kg	9 / 8 / 7 kg
Pościel	<ul style="list-style-type: none"> Bielizna pościelowa, prześcieradła, poszewki itp. W celu uzyskania najlepszych efektów należy prać tylko 1 rodzaj pościeli. 	2	2
Odzież wierzchnia	<ul style="list-style-type: none"> Odzież wierzchnia, narciarska i sportowa wykonana z materiałów funkcjonalnych, takich jak spandex, stretch i mikrofibra. 	2	2
Koszule	<ul style="list-style-type: none"> Do koszulek i bluzek z bawełny, włókna syntetycznego. 	2	2
Ręczniki	<ul style="list-style-type: none"> Do ręczników kąpielowych, ściereczek i mat. 	4	4
Higieniczna para	<ul style="list-style-type: none"> Tkaniny bawełniane i lniane, które bezpośrednio stykają się ze skórą, np. bielizna. W celu uzyskania optymalnych wyników higienicznych wybierz temperaturę przynajmniej 60 °C. Programy z wykorzystaniem pary mają działanie przeciwalergiczne i eliminują bakterie (sterylizują). 	4	4
Dziecięce	<ul style="list-style-type: none"> Pranie w wysokiej temperaturze z dodatkowymi cyklami płukania w celu usunięcia pozostałości detergentu. 	4	4
Płukanie+Wirowanie	<ul style="list-style-type: none"> Obejmuje dodatkowy proces płukania po użyciu płynu do zmiękczenia tkanin. 	Maks.	Maks.
Odpompow./Wirow.	<ul style="list-style-type: none"> Do odprowadzania wody z bębna i włączenia dodatkowego wirowania w celu skutecznego usunięcia wilgoci z tkanin. 	Maks.	Maks.
Czyszczenie bębna+ (tylko modele WW**T9*****, WW**T8*****, WW**T7*****, WW**T6*****)	<ul style="list-style-type: none"> Czyści bęben, usuwając brud i bakterie. Czyści gumową uszczelkę drzwiczek, usuwając z niej brud. Należy wykonywać co 40 cykli prania bez użycia detergentu lub wybielacza. Po każdym 40 cyklach prania wyświetlany jest komunikat powiadomienia. Należy upewnić się, że bęben jest pusty. Do czyszczenia bębna nie należy używać środków czyszczących. 	-	-
Czyszczenie bębna (tylko model WW**T5*****)	<ul style="list-style-type: none"> Czyści bęben, usuwając brud i bakterie. Należy wykonywać co 40 cykli prania bez użycia detergentu lub wybielacza. Po każdym 40 cyklach prania wyświetlany jest komunikat powiadomienia. Należy upewnić się, że bęben jest pusty. Do czyszczenia bębna nie należy używać środków czyszczących. 	-	-

Program	Opis	Maks. ładunek (kg)	
		10,5 kg	9 / 8 / 7 kg
Pochmurny dzień	<ul style="list-style-type: none"> Do optymalnego suszenia przy odwirowaniu w warunkach wysokiej wilgotności powietrza. 	Maks.	Maks.
Odzież sportowa	<ul style="list-style-type: none"> Do prania odzieży sportowej, takiej bluzy, spodnie treningowe, koszulki, topy i inne. Program ten zapewnia skuteczne usuwanie zabrudzeń z kontrolowanym obrotem bębna do pielęgnacji tkanin specjalnych. 	2	2
Kolory	<ul style="list-style-type: none"> Obejmuje dodatkowe cykle płukania i niższe obroty, dzięki czemu rzeczy są prane delikatnie i dokładnie płukane. 	4	4
Syntetyki	<ul style="list-style-type: none"> Do tkanin wykonanych z poliestru (diolen, trevira), poliamidu (perlon, nylon) lub podobnych materiałów. 	5	4 5*
Delikatne	<ul style="list-style-type: none"> Tkaniny delikatne, biustonosze, bielizna damska (jedwabna) i inne tkaniny przeznaczone wyłącznie do prania ręcznego. W celu uzyskania najlepszych rezultatów należy używać detergentu w płynie. 	2	2
Jeansy	<ul style="list-style-type: none"> Obejmuje wyższy poziom wody w praniu zasadniczym i dodatkowy cykl płukania, co zapewnia usunięcie całego detergentu w proszku. 	3	3
Ciche pranie	<ul style="list-style-type: none"> Do redukcji hałasu i wibracji podczas pracy. 	4	4
Mieszane (tylko model WW**T5*****)	<ul style="list-style-type: none"> Do tkanin bawełnianych i syntetycznych. 	4	4

*: tylko modele WW**T7*6***, WW**T6*6***



UWAGA

- Ładowanie pralki lub pralko-suszarki wykorzystywanych w gospodarstwie domowym do pojemności wskazanej przez producenta w przypadku poszczególnych programów przyczynia się do oszczędzania wody i energii.
- Poziom hałasu i ilość pozostałej wilgoci zależą od szybkości wirowania: im wyższa szybkość wirowania w fazie wirowania, tym głośniejszy hałas i większa skuteczność w odprowadzaniu wilgoci.
- Najbardziej energooszczędne programy to te, które wymagają niższej temperatury i trwają dłużej.



Obsługa

Funkcje dodatkowe

Korzystanie z funkcji dodatkowych

1. Naciśnij przycisk .
2. Obróć **pokrętko nawigacyjne**, aby wybrać żadaną funkcję dodatkową.
3. Naciśnij przycisk , aby zmienić ustawienia wybranej funkcji lub ją uruchomić.



UWAGA

- Aby powrócić do ekranu głównego, należy ponownie nacisnąć przycisk  lub obrócić **pokrętko nawigacyjne** do pozycji **Wstecz** i nacisnąć przycisk .
- Jeśli wybrana funkcja nie jest obsługiwana, wyświetlany jest komunikat „**Ta funkcja aktualnie nie jest obsługiwana**” i przycisk  nie jest aktywny.
- Po wybraniu funkcji dodatkowej na krótko pojawia się komunikat pomocy przy pierwszych dziesięciu przypadkach użycia.

Quick Drive (tylko model WW**T7*****)



Można skrócić całkowity czas prania przy wybranych ustawieniach programu.

Niektóre programy nie oferują funkcji Quick Drive.

1. Wybierz program i w razie potrzeby zmień jego ustawienia.
2. Naciśnij przycisk .
3. Obróć **pokrętko nawigacyjne** do pozycji **Quick Drive**, a następnie naciśnij przycisk .
4. Naciśnij i przytrzymaj przycisk .



Pranie wstępne

Można dodać cykl prania wstępnego przed cyklem prania zasadniczego.

1. Wybierz program i w razie potrzeby zmień jego ustawienia.
2. Naciśnij przycisk .
3. Obróć **pokrętko nawigacyjne** do pozycji **Pranie wstępne**, a następnie naciśnij przycisk .
4. Naciśnij i przytrzymaj przycisk .



Pranie inten.

Mocno zabrudzone pranie. Czas pracy dla każdego cyklu jest dłuższy niż normalnie.

1. Wybierz program i w razie potrzeby zmień jego ustawienia.
2. Naciśnij przycisk .
3. Obróć **pokrętko nawigacyjne** do pozycji **Pranie inten.**, a następnie naciśnij przycisk .
4. Naciśnij i przytrzymaj przycisk .





Aktywna piana

Ta funkcja pomaga w usuwaniu różnych uporczywych plam. Po wybraniu funkcji Bubble Soak (Aktywna piana) rzeczy są dokładnie namaczane w bąbelkach wody w celu zapewnienia skuteczności prania.

1. Wybierz program i w razie potrzeby zmień jego ustawienia.
2. Naciśnij przycisk .
3. Obróć **pokrętko nawigacyjne** do pozycji **Aktywna piana**, a następnie naciśnij przycisk .
 - Funkcja Bubble Soak (Aktywna piana) wydłuża program o maks. 30 minut. Jest dostępna w przypadku następujących programów: Cotton (Bawełna), Synthetics (Syntetyki), Bedding (Pościel) i Super Speed (Super szybki).
4. Naciśnij i przytrzymaj przycisk .

Moje programy

Można dodać lub usunąć programy, aby utworzyć własną listę programów.





1. Naciśnij przycisk .
2. Obróć **pokrętko nawigacyjne** do pozycji **Moje programy**, a następnie naciśnij przycisk .
 - Programy można edytować w celu utworzenia własnej listy programów tylko wówczas, gdy pralka nie pracuje.
3. Obróć **pokrętko nawigacyjne**, aby wybrać żądany program.
4. Naciśnij przycisk , aby dodać lub usunąć wybrany program.
 - Po dodaniu lub usunięciu programu lista jest zapisywana automatycznie.
5. Po zakończeniu tworzenia listy funkcji Moje programy naciśnij przycisk , aby powrócić do ekranu programów.

UWAGA

- Programów Eco 40–60 i Czyszczenie bębna+ nie można usunąć z listy programów.
- Listę Moje programy można również edytować w aplikacji SmartThings.

Opóź. zakoń.

Istnieje możliwość ustawienia pralki na dokończenie prania z opóźnieniem od 1 do 24 godzin (w godzinnych odstępach). Wyświetlona godzina wskazuje czas zakończenia prania.

1. Wybierz program i w razie potrzeby zmień jego ustawienia.
2. Naciśnij przycisk .
3. Obróć **pokrętko nawigacyjne** do pozycji **Opóź. zakoń.**, a następnie naciśnij przycisk .
4. Obróć **pokrętko nawigacyjne**, aby wybrać żądany czas, a następnie naciśnij przycisk .
5. Naciśnij i przytrzymaj przycisk .
 - Na wyświetlaczu pokazywany jest stan, a pralka obraca bębniem, aby zważyć ubrania (jeśli ważenie ładunku jest domyślnie ustawione dla wybranego programu). Po zakończeniu ważenia na wyświetlaczu pokazywany jest czas pozostały do zakończenia programu prania.
 - Aby anulować opóźnione zakończenie, naciśnij przycisk  w celu ponownego uruchomienia pralki.

Obsługa



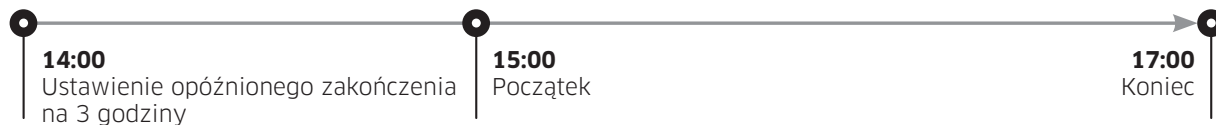

Praktyczny przypadek

Chcesz, aby 2-godzinny program zakończył się za 3 godziny. W tym celu należy dodać do bieżącego programu opcję Opóź. zakoń. z ustawieniem 3 godzin i nacisnąć przycisk **Start/Pauza** o godz. 14:00. Co stanie się dalej? Pralka rozpocznie pracę o 15:00 i skończy o 17:00. Poniżej przedstawiono oś czasu dla tego przykładu.





Blok. rodzi.

Aby zapobiec przypadkowemu uruchomieniu lub zmianie ustawień pralki przez dzieci, funkcja Blok. rodzi. blokuje wszystkie przyciski z wyjątkiem  i .



1. Naciśnij przycisk .
2. Obróć **pokrętko nawigacyjne** do pozycji **Blok. rodzi.**, a następnie naciśnij przycisk .
3. Naciśnij przycisk , aby wybrać **Wł.** lub **Wył.**.
 - Gdy funkcja jest włączona, świeci się ikona Blok. rodzi. .

UWAGA



- Gdy funkcja Blok. rodzi. jest włączona, zablokowane są wszystkie przyciski z wyjątkiem  i . Drzwiczki pralki również się blokują.
- Naciśnięcie przycisku przy włączonej funkcji Blok. rodzi. powoduje zadziałanie alarmu i wyświetlenie komunikatu „**Blok. rodzi. wł.**”.
- Gdy funkcja Blok. rodzi. jest włączona, nie można otworzyć drzwiczek po zakończeniu programu prania. Przed otwarciem drzwiczek w celu wyjęcia prania należy wyłączyć funkcję.

Funkcje systemu

Korzystanie z funkcji systemu



1. Naciśnij i przytrzymaj przez 3 sekundy przycisk .
2. Obróć **pokrętko nawigacyjne**, aby wybrać żądaną funkcję systemu, a następnie naciśnij przycisk .
3. Naciśnij przycisk , aby zmienić ustawienia wybranej funkcji lub ją uruchomić.

UWAGA

Aby powrócić do ekranu głównego, należy ponownie nacisnąć przycisk  lub obrócić **pokrętko nawigacyjne** do pozycji **Wstecz** i nacisnąć przycisk .



Program AI

Ta funkcja pozwala zapisać często używane programy i ustawienia. Po włączeniu tej funkcji pralka zapamiętuje najczęściej używane programy i ich ustawienia (Temp., Płukanie, Wirowanie) i wyświetla je w kolejności częstości używania.

1. Naciśnij i przytrzymaj przez 3 sekundy przycisk .
2. Obróć **pokrętko nawigacyjne** do pozycji **Program AI**, a następnie naciśnij przycisk .
3. Naciśnij przycisk , aby wybrać **Wł.** lub **Wył.**
 - Domyślnym ustawieniem jest **Wł.**. Aby zaprzestać korzystania z tej funkcji, należy wybrać ustawienie **Wył.**
 - Po wyłączeniu funkcji wszystkie zapisane dane są resetowane.

Alarm

Można włączyć lub wyłączyć melodię zakończenia cyklu prania. Inne dźwięki pozostają nadal aktywne.



1. Naciśnij i przytrzymaj przez 3 sekundy przycisk .
2. Obróć **pokrętko nawigacyjne** do pozycji **Alarm**, a następnie naciśnij przycisk .
3. Naciśnij przycisk , aby wybrać **Wł.** lub **Wył.**
 - Domyślnym ustawieniem jest **Wł.**

UWAGA

Ustawienie nie zmienia się nawet po ponownym uruchomieniu pralki.

Kalibracja





Można ponownie uruchomić kalibrację w celu zwiększenia dokładności ważenia.

1. Naciśnij i przytrzymaj przez 3 sekundy przycisk .
2. Obróć **pokrętko nawigacyjne** do pozycji **Kalibracja**, a następnie naciśnij przycisk 
 - Kalibracja nie rozpocznie się, jeśli drzwiczki nie są prawidłowo zamknięte.
 - Bęben obraca się w prawo i w lewo przez około 3 minuty.
3. Po zakończeniu kalibracji na wyświetlaczu pojawia się komunikat „Kalibracja zakończona” i pralka automatycznie się wyłącza.

Obsługa



Wi-Fi

Można włączyć lub wyłączyć funkcję Wi-Fi pralki.

1. Naciśnij i przytrzymaj przez 3 sekundy przycisk .
2. Obróć **pokrętko nawigacyjne** do pozycji **Wi-Fi**, a następnie naciśnij przycisk .
3. Naciśnij przycisk , aby wybrać **Wł.** lub **Wył.**.
 - Domyślnym ustawieniem fabrycznym jest wyłączenie funkcji Wi-Fi. Jednak funkcja Wi-Fi pralki włącza się automatycznie przy pierwszym włączeniu pralki. Następnie ostateczne ustawienie funkcji Wi-Fi jest utrzymywane bez względu na stan zasilania pralki.
 - Po włączeniu funkcji Wi-Fi pralki i połączeniu z siecią pralka pozostaje połączona z siecią nawet po wyłączeniu zasilania.
 - Ikona Wi-Fi  wskazuje, że pralka jest połączona z routerem Wi-Fi.



Język

Można zmienić język systemu.

1. Naciśnij i przytrzymaj przez 3 sekundy przycisk .
2. Obróć **pokrętko nawigacyjne** do pozycji **Język**, a następnie naciśnij przycisk .
3. Obróć **pokrętko nawigacyjne**, aby wybrać żądany język, a następnie naciśnij przycisk .

Ustaw. fabryczne

Można przywrócić ustawienia fabryczne pralki.

1. Naciśnij i przytrzymaj przez 3 sekundy przycisk .
2. Obróć **pokrętko nawigacyjne** do pozycji **Ustaw. fabryczne**, a następnie naciśnij przycisk .
- Zostaną przywrócone ustawienia fabryczne pralki.

Funkcje specjalne

AddWash (tylko niektóre modele)

Aby dodać ubrania po rozpoczęciu prania, można skorzystać z drzwiczek AddWash.

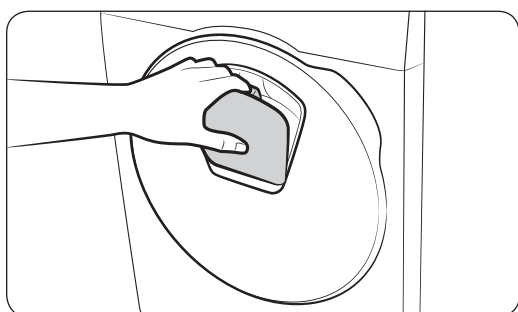
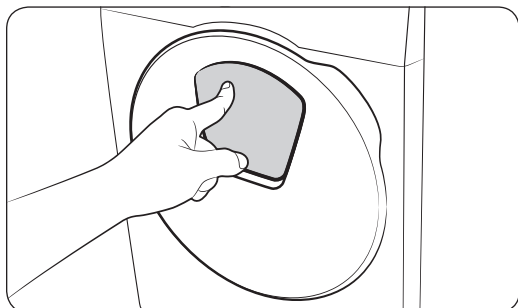

1. Naciśnij i przytrzymaj przycisk ▷||, aby zatrzymać program prania.
2. Naciśnij górną część drzwiczek AddWash, aby je odblokować. Po naciśnięciu drzwiczki lekko przesuną się do przodu, a następnie otworzą.
3. Otwórz drzwiczki AddWash do końca, a następnie włóż przez nie dodatkowe pranie do bębna.
4. Podnieś drzwiczki AddWash do pozycji wyjściowej, a następnie zablokuj je, naciskając górną część do momentu usłyszenia kliknięcia. Następnie ponownie naciśnij i przytrzymaj przycisk ▷||, aby wznowić program prania.

⚠ PRZESTROGA

Nie używaj nadmiernej siły do obsługi drzwiczek AddWash. Mogą ulec uszkodzeniu.

📄 UWAGA

Woda, która znajduje się wewnątrz bębna, nie wycieka, jeśli drzwiczki AddWash są poprawnie zamknięte. Wokół drzwiczek AddWash mogą pojawiać się krople wody, jednak woda nie wycieka z bębna. Jest to normalne zjawisko.



⚠ PRZESTROGA

- Nie otwieraj drzwiczek AddWash, jeśli w bębnie powstała piana sięgająca powyżej poziomu drzwiczek AddWash.
- Nie próbuj otwierać drzwiczek AddWash podczas pracy urządzenia, bez uprzedniego naciśnięcia i przytrzymania przycisku ▷||. Pamiętaj, że drzwiczki AddWash można otworzyć nieumyślnie (bez naciśnięcia i przytrzymania przycisku ▷||) po zakończeniu prania.
- Nie wkładaj nadmiernego ładunku przez drzwiczki AddWash. Wydajność może ulec obniżeniu.
- Nie używaj dolnej części drzwiczek AddWash jako uchwytu. Może dojść do przytrzaśnięcia palców.
- Sprawdź, czy pranie nie jest przyciśnięte drzwiczkami AddWash.
- Trzymaj zwierzęta z dala od pralki, zwłaszcza drzwiczek AddWash.
- Przy praniu w gorącej wodzie może się wydawać, że drzwiczki AddWash przeciekają po otwarciu i zamknięciu. Jest to normalne zjawisko związane ze skraplaniem się pary wydobywającej się z otwartych drzwiczek AddWash.
- Po zamknięciu drzwiczek AddWash następuje uszczelnienie i woda nie wycieka. Jednak pozostałości wody wokół drzwiczek AddWash mogą tworzyć krople. Jest to normalne zjawisko.

Obsługa

- Ani drzwiczek głównych, ani drzwiczek AddWash nie można otworzyć, gdy temperatura wody przekracza 50°C. Jeśli poziom wody w bębnie przekracza określony punkt, nie można otworzyć drzwiczek głównych.
- Jeśli na wyświetlaczu pojawi się kod informacyjny **Dodatkowe drzwi AddWash są otwarte**, należy zapoznać się z informacjami o dalszych działaniach w części **Kody informacyjne**.
- Utrzymuj drzwiczki AddWash i ich okolice w czystości. Zanieczyszczenia lub detergenty pozostałe na uszczelkach drzwiczek AddWash lub w ich okolicy mogą powodować nieszczelność.



Dodawanie prania w modelach bez drzwiczek AddWash (tylko niektóre modele)

1. Naciśnij i przytrzymaj przycisk , aby zatrzymać program prania.
2. Otwórz drzwiczki i włóż pranie do bębna.
3. Zamknij drzwiczki, po czym naciśnij i przytrzymaj przycisk , aby wznowić program prania.

Smart Control (tylko niektóre modele)

Można nawiązać połączenie z aplikacją SmartThings i zdalnie sterować pralką.

Łączenie pralki z aplikacją

1. Pobierz i otwórz aplikację SmartThings na smartfonie lub tablecie (systemy Android i iOS).
2. Naciśnij przycisk , aby włączyć pralkę.
3. Naciśnij i przytrzymaj przycisk .
 - a. Pralka przejdzie w tryb punktu dostępu i połączy się ze smartfonem lub tabletem.
 - b. Naciśnij przycisk , aby uwierzytelnić pralkę.
 - c. Po zakończeniu procesu uwierzytelniania pralka będzie połączona z aplikacją.
 - Można korzystać z różnych funkcji dostępnych w aplikacji SmartThings.

UWAGA

- Jeśli pralka nie połączy się z aplikacją SmartThings, spróbuj ponownie.
- Jeśli po połączeniu pralki z aplikacją SmartThings wystąpią jakiegokolwiek problemy z połączeniem z Internetem, sprawdź router.
- Jeśli funkcja Wi-Fi jest wyłączona, naciśnij i przytrzymaj przez 3 sekundy przycisk , aby przejść do menu funkcji systemu, a następnie wybierz funkcję Wi-Fi, aby ją włączyć.
- Włączenie funkcji Wi-Fi pralki pozwala łączyć się z nią za pomocą aplikacji SmartThings na smartfonie lub tablecie, niezależnie od stanu zasilania pralki. Jednak gdy funkcja Wi-Fi pralki jest wyłączona, pralka występuje w aplikacji SmartThings w trybie offline.
- Przed uruchomieniem funkcji Smart Control zamknij drzwiczki.
- Jeśli używasz pralki przez jakiś czas bez połączenia z aplikacją SmartThings, przez 3 sekundy wyświetlany jest podręczny komunikat dotyczący funkcji Smart Control.
- Jeśli funkcja Wi-Fi pralki nie jest połączona z punktem dostępu (AP), funkcja Wi-Fi wyłącza się po wyłączeniu zasilania.

Stay Connect

Można skonfigurować funkcję Stay Connect w aplikacji SmartThings, aby funkcja Smart Control pozostawała włączona po zakończeniu programu. Pralka będzie stale połączona z aplikacją, dzięki czemu można będzie wysyłać dodatkowe instrukcje z domu lub innego miejsca.

1. Po włączeniu funkcji Stay Connect w aplikacji SmartThings pralka po zakończeniu programu będzie pozostawać w energooszczędnym trybie gotowości.
 - Jeśli drzwiczki będą stale zamknięte, funkcja Stay Connect pozostanie aktywna przez okres do 7 dni.
2. Gdy funkcja Stay Connect jest aktywna, na wyświetlaczu pralki są podświetlone ikony Smart Control, Blokada drzwiczek i Wi-Fi.
3. Za pomocą aplikacji SmartThings można wygodnie sterować pralką i dodawać cykle płukania, wirowania lub suszenia.

UWAGA

- Po wstrzymaniu pracy pralka przełącza się w energooszczędny tryb gotowości, nawet jeśli nie jest połączona z aplikacją SmartThings.
- W niektórych przypadkach podświetlana może być tylko ikona Door Lock (Blokada drzwiczek).



Obsługa

SmartThings

Połączenie z siecią Wi-Fi

Na smartfonie lub tablecie wybierz **Settings (Ustawienia)** i włącz połączenie bezprzewodowe, a następnie wybierz opcję AP (Punkt dostępu).

- To urządzenie obsługuje protokoły Wi-Fi 2,4 GHz.

Pobieranie

W sklepie z aplikacjami (Google Play Store, Apple App Store, Samsung Galaxy Apps) znajdź aplikację SmartThings, korzystając z hasła wyszukiwania „SmartThings”. Należy pobrać i zainstalować aplikację na swoim urządzeniu.

UWAGA

Aplikacja może ulec zmianie bez powiadomienia w celu poprawy wydajności.

Logowanie

Należy najpierw zalogować się do aplikacji SmartThings za pomocą konta Samsung. Aby utworzyć nowe konto Samsung, należy postępować zgodnie z instrukcjami wyświetlanymi w aplikacji. Do utworzenia konta nie jest potrzebna żadna oddzielna aplikacja.

UWAGA

Jeśli konto Samsung jest już utworzone, należy go użyć, aby się zalogować. Zarejestrowany użytkownik smartfona lub tabletu firmy Samsung zostanie zalogowany automatycznie.

Rejestracja urządzenia w aplikacji SmartThings

1. Upewnij się, że smartfon lub tablet jest połączony z siecią bezprzewodową. Jeśli tak nie jest, wybierz **Settings (Ustawienia)** i włącz połączenie bezprzewodowe, po czym wybierz opcję AP (Punkt dostępu).
2. Otwórz aplikację **SmartThings** na smartfonie lub tablecie.
3. Gdy zostanie wyświetlony komunikat „A new device is found. (Znaleziono nowe urządzenie.)”, naciśnij przycisk **Add (Dodaj)**.
4. Jeśli nie pojawi się żaden komunikat, naciśnij przycisk **+** i wybierz urządzenie na liście dostępnych urządzeń. Jeśli urządzenia nie ma na liście, wybierz kolejno **Device Type (Typ urządzenia)** > **Specific Device Model (Konkretny model urządzenia)**, a następnie ręcznie dodaj urządzenie.
5. Zarejestruj urządzenie w aplikacji SmartThings w poniższy sposób.
 - a. Dodaj urządzenie w aplikacji SmartThings. Sprawdź, czy urządzenie jest połączone z aplikacją SmartThings.
 - b. Po zakończeniu rejestracji urządzenie zostanie wyświetlone na smartfonie lub tablecie.



Informacja dotycząca oprogramowania typu Open Source

Oprogramowanie zawarte w tym produkcie zawiera oprogramowanie typu Open Source. Pełny kod źródłowy takiego oprogramowania można otrzymać przez okres trzech lat od daty ostatniej dostawy tego produktu, kontaktując się z naszym działem obsługi klienta na stronie <http://opensource.samsung.com> (menu „Inquiry” (Zapytanie)).

Za niewielką opłatą można również uzyskać pełny kod źródłowy na nośniku fizycznym, takim jak płyta CD-ROM.

Pod adresem URL http://opensource.samsung.com/opensource/SMART_AT_051/seq/0 można znaleźć informacje o licencji na oprogramowanie typu Open Source tego produktu. Oferta ta jest ważna dla każdego, kto otrzymał tę informację.



UWAGA



Po włączeniu funkcji Wi-Fi zużycie energii wzrasta w porównaniu z podanymi wartościami orientacyjnymi.

Konserwacja

Pralkę należy utrzymywać w czystości, aby nie dopuścić do utraty wydajności i skrócenia żywotności.

Czyszczenie bębna+

Należy regularnie uruchamiać ten program w celu oczyszczenia bębna i usunięcia z niego bakterii. Ten program nagrzewa wodę od 60°C do 70°C oraz usuwa również zanieczyszczenia z gumowej uszczelki drzwiczek.

1. Naciśnij przycisk .
2. Obróć **pokrętko nawigacyjne** do pozycji **Czyszczenie bębna+**.
3. Naciśnij i przytrzymaj przycisk .

PRZESTROGA

- Do czyszczenia bębna nie należy używać środków czyszczących. Chemiczne pozostałości w bębnie mogą powodować uszkodzenie prania lub bębna pralki.
- Aby zapobiec odkładaniu się kamienia, dodawaj odpowiednią ilość detergentu zależną od twardości wody lub dodawaj środek zmiękczający wodę do detergentu.

Przypomnienie o funkcji Czyszczenie bębna+

W zależności od modelu przypomnienie o funkcji **Czyszczenie bębna+** jest sygnalizowane przez ikonę lub diodę LED.

W przypadku ikon na panelu sterowania zaświeci się ikona.

W przypadku diody LED zaświeci się dioda obok pozycji **Czyszczenie bębna+** lub w obszarze opcji panelu sterowania.

- Przypomnienie o funkcji **Czyszczenie bębna+** miga na panelu sterowania co 40 cykli prania. Zaleca się regularne uruchamianie programu **Czyszczenie bębna+**.
- Gdy zobaczysz to przypomnienie mrugające po raz pierwszy, możesz je ignorować przez 6 kolejnych cykli prania. Od 7 prania przypomnienie nie będzie już wyświetlane. Pojawi się jednak ponownie po kolejnym 40 cyklu prania.
- Nawet po zakończeniu ostatniego procesu komunikat „0” może być nadal wyświetlany.
- Liczbę uruchomień programu **Czyszczenie bębna+** można zapisać, naciskając przycisk **zasilania**. Nie powoduje to zatrzymania ani wyłączenia pralki, ale oznacza numer cyklu.
- Nawet jeśli wartość „0” nie zniknie, pralka pracuje normalnie.
- Zaleca się regularne uruchamianie programu w celu zapewnienia higieny.

Awaryjne odprowadzanie wody

W przypadku awarii zasilania należy odprowadzić wodę z wnętrza bębna przed wyjęciem prania.

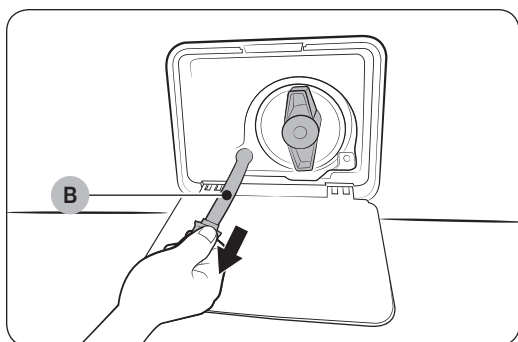
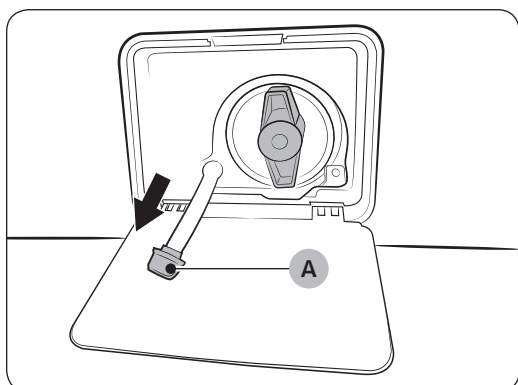
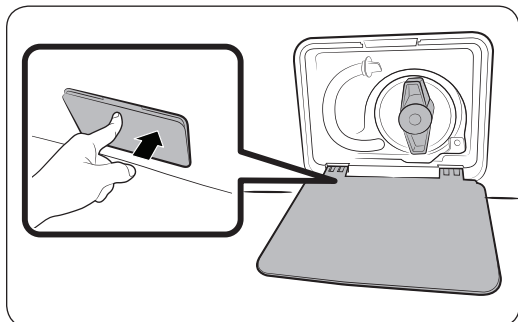

1. Wyłącz i odłącz pralkę od gniazda elektrycznego.
2. Delikatnie naciśnij górną część **pokrywy filtra**, aby ją otworzyć.
3. Umieść duży, pusty pojemnik przy pokrywie i wyciągnij rurkę awaryjnego odprowadzania wody do pojemnika, przytrzymując **korek rurki (A)**.
4. Otwórz korek rurki i uwolnij przepływ wody z **rurki awaryjnego odprowadzania wody (B)** do pojemnika.
5. Gdy skończysz, zamknij korek rurki i włóż ją na miejsce. Następnie zamknij pokrywę filtra.

UWAGA

Należy użyć dużego pojemnika, ponieważ ilość wody w bębnie może być większa niż spodziewana.

Konserwacja

Czyszczenie

Powierzchnia pralki

Używaj miękkiej szmatki i delikatnego środka czyszczącego. Nie spryskuj wodą obudowy pralki.

Drzwiczki AddWash (tylko niektóre modele)

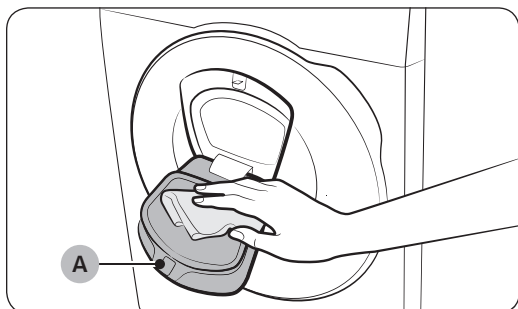

1. Otwórz drzwiczki AddWash.
2. Za pomocą wilgotnej ściereczki wyczyść drzwiczki AddWash.
 - Nie używaj środków do czyszczenia. Może nastąpić odbarwienie.
 - Zachowaj ostrożność podczas czyszczenia gumowej powłoki i **mechanizmu blokowania (A)**.
 - Regularnie wycieraj kurz z otoczenia drzwiczek.
3. Wytrzyj i zamknij drzwiczki AddWash do usłyszenia kliknięcia.

PRZESTROGA

- Nie używaj nadmiernej siły do obsługi drzwiczek AddWash. Mogą ulec uszkodzeniu.
- Nie zostawiaj otwartych drzwiczek AddWash podczas pracy pralki.
- Nie umieszczaj ciężkich przedmiotów na drzwiczkach AddWash.
- Aby uniknąć obrażeń ciała, nie dotykaj drzwiczek AddWash, gdy bęben obraca się.
- Nie otwieraj drzwiczek AddWash podczas pracy pralki. Może to spowodować obrażenia ciała.
- Nie używaj panelu funkcji, gdy drzwiczki AddWash są otwarte. Może to spowodować obrażenia ciała lub awarię urządzenia.
- Nie wkładaj przedmiotów innych niż pranie.
- Nie wkładaj do bębna dużych przedmiotów przez drzwiczki AddWash.
- Nie ściągaj gumowej uszczelki z drzwiczek AddWash podczas czyszczenia. Może to spowodować uszkodzenie.

Filtr siatkowy

Filtr siatkowy węża doprowadzającego wodę należy czyścić raz lub dwa razy w roku.

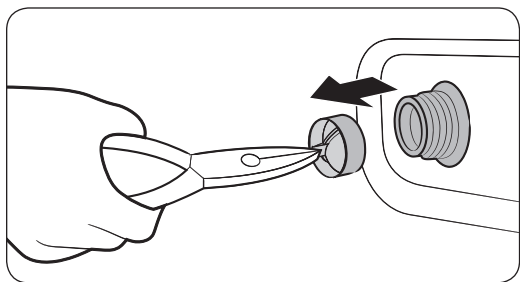
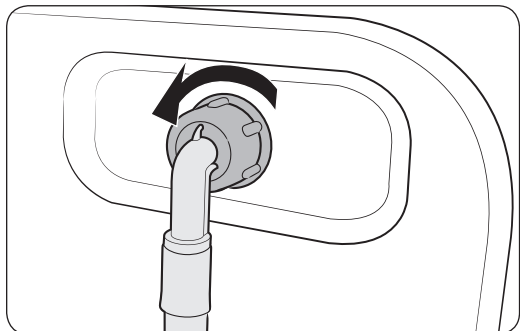

1. Wyłącz pralkę i odłącz przewód zasilający.
2. Zakręć kran.
3. Odkręć i odłącz wąż doprowadzający wodę od tylnej części pralki. Zakryj wąż szmatką, aby zapobiec wytrysnięciu wody.
4. Za pomocą szczypiec wyciągnij filtr siatkowy z zaworu wlotowego.
5. Zanurz filtr siatkowy głęboko w wodzie, aby gwintowana złączka także została zanurzona.
6. Dokładnie wysusz filtr siatkowy w cieniu.
7. Włóż filtr siatkowy do zaworu wlotowego, podłącz wąż doprowadzający wodę do zaworu wlotowego.
8. Odkręć kran.

UWAGA

Jeśli filtr siatkowy jest zatkany, na wyświetlaczu pojawia się kod informacyjny **Sprawdź doprowadzenie wody**.

Konserwacja

Filtr zanieczyszczeń

Zaleca się czyszczenie filtra zanieczyszczeń co dwa miesiące w celu zapobiegania jego zatkaniu. Zatkanie filtra zanieczyszczeń może zmniejszyć skuteczność efektu bąbelków.

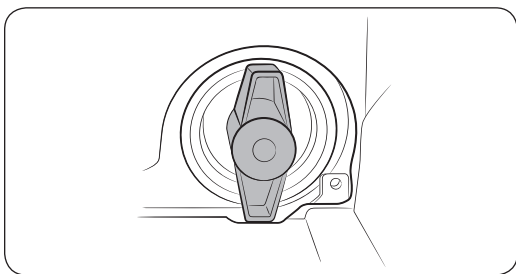
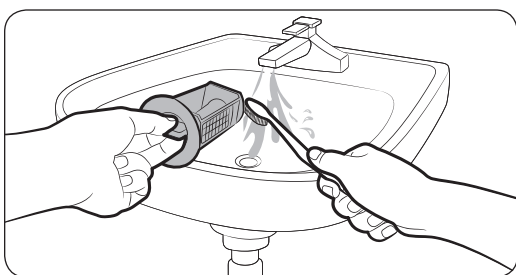
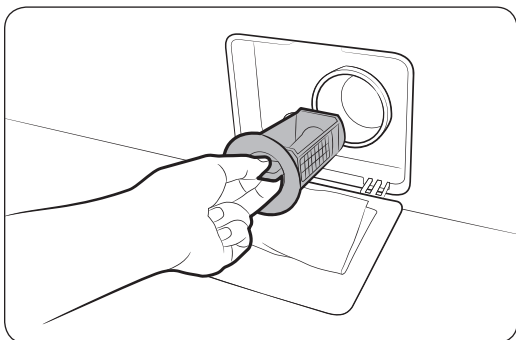

1. Wyłącz pralkę i odłącz przewód zasilający.
2. Odprowadź wodę pozostałą w bębnie. Patrz część **Awaryjne odprowadzanie wody**.
3. Delikatnie naciśnij górną część **pokrywy filtra**, aby ją otworzyć.
4. Obróć pokrętko filtra zanieczyszczeń w lewo i odprowadź pozostałą wodę.
5. Wyczyść filtr zanieczyszczeń za pomocą miękkich szczoteczek. Sprawdź, czy wirnik pompy za filtrem nie jest zablokowany.
6. Włóż filtr zanieczyszczeń na miejsce i obróć pokrętko filtra w prawo.

UWAGA

- Niektóre filtry zanieczyszczeń są wyposażone w pokrętko bezpieczeństwa, którego zadaniem jest zapobieganie wypadkom z udziałem dzieci. Aby otworzyć pokrętko bezpieczeństwa filtra zanieczyszczeń, dociśnij je i obróć w kierunku przeciwnym do ruchu wskazówek zegara. Mechanizm sprężynowy pokrętkła bezpieczeństwa pomoże w otwarciu filtra.
- Aby zamknąć pokrętko bezpieczeństwa filtra zanieczyszczeń, należy obrócić go w kierunku zgodnym z ruchem wskazówek zegara. Sprężyna wydaje grzechoczący dźwięk, co jest normalne.

UWAGA

- Po każdym 100 praniach na wyświetlaczu panelu sterowania pojawia się komunikat „**Wyczyść filtr odpływu**”.
- Jeśli filtr pompy jest zatkany, na wyświetlaczu pojawia się kod informacyjny „**Sprawdź odpływ**”.

PRZESTROGA

- Po wyczyszczeniu filtra upewnij się, że pokrętko filtra jest prawidłowo dokręcone. W przeciwnym razie może dojść do wycieku.

- Po wyczyszczeniu filtra upewnij się, że został prawidłowo włożony. W przeciwnym razie może dojść do nieprawidłowego działania lub wycieku.

Dozownik detergentów

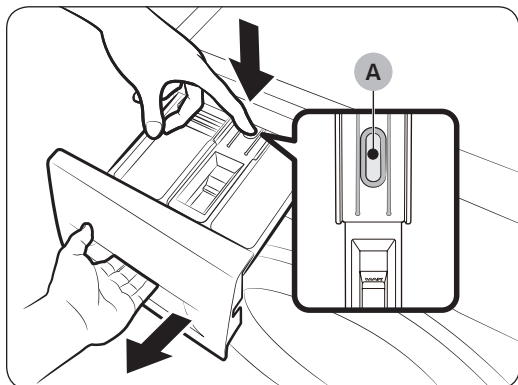

- Przytrzymując **dźwignię zwalniającą (A)** wewnątrz dozownika, wysuń dozownik.
- Wyjmij dźwignię zwalniającą i dozownik detergentów w płynie z dozownika.

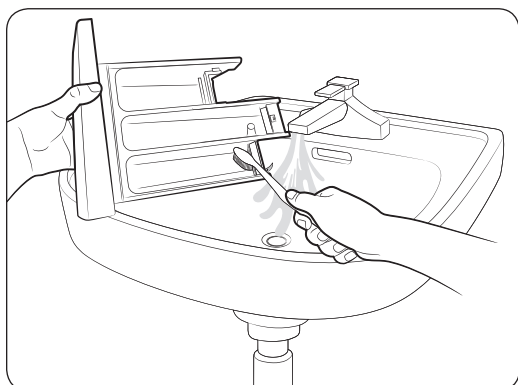

- Wyczyść elementy dozownika pod bieżącą wodą za pomocą miękkiej szczoteczki.

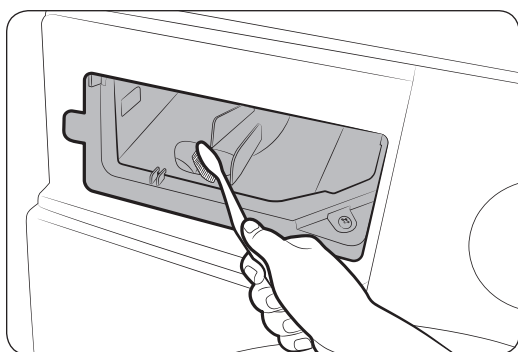

- Wyczyść wnękę dozownika za pomocą miękkiej szczoteczki.
- Ponownie włóż dźwignię zwalniającą i przegródkę do detergentu w płynie do dozownika.
- Wsuń dozownik, aby go zamknąć.

UWAGA

Aby usunąć pozostały detergent, uruchom program **Płukanie+Wirowanie** przy pustym bębnie.

Konserwacja

Odmrażanie pralki

Pralka może zamarznąć, jeśli temperatura spadnie poniżej 0°C.

1. Wyłącz pralkę i odłącz przewód zasilający.
2. Polej ciepłą wodą kran, aby poluzować wąż doprowadzający wodę.
3. Odłącz wąż doprowadzający wodę i zanurz go w ciepłej wodzie.
4. Wlej ciepłą wodę do bębna i pozostaw na około 10 minut.
5. Ponownie przyłącz wąż doprowadzający wodę do kranu.

UWAGA

Jeśli pralka nadal nie pracuje normalnie, powtarzaj powyższe kroki do czasu, aż zacznie pracować normalnie.

Pielęgnacja na wypadek dłuższego czasu nieużywania

Należy unikać nieużywania pralki przez dłuższy czas. Jeśli zajdzie taka konieczność, należy odprowadzić wodę z pralki i odłączyć przewód zasilający.

1. Obróć **pokrętko nawigacyjne** do pozycji **Płukanie+Wirowanie**.
2. Opróżnij bęben, po czym naciśnij i przytrzymaj przycisk ▷||.
3. Po zakończeniu programu zakręć kran i odłącz wąż doprowadzający wodę.
4. Wyłącz pralkę i odłącz przewód zasilający.
5. Otwórz drzwiczki, aby umożliwić cyrkulację powietrza w bębnie.

Rozwiązywanie problemów

W razie problemu należy zapoznać się z treścią komunikatu informacyjnego na ekranie LCD i postępować zgodnie z instrukcją wyświetlaną na ekranie.

Jeżeli problem się utrzymuje, należy skontaktować się z punktem serwisowym.

Punkty kontrolne

W przypadku napotkania problemu z pralką należy najpierw sprawdzić poniższą tabelę i wypróbować rozwiązania.

Problem	Działanie
Urządzenie nie uruchamia się.	<ul style="list-style-type: none"> • Sprawdź, czy pralka jest podłączona do sieci. • Sprawdź, czy drzwiczki są prawidłowo zamknięte. • Sprawdź, czy krany doprowadzające wodę są odkręcone. • Naciśnij i przytrzymaj przycisk ▷ , aby uruchomić pralkę. • Sprawdź, czy nie jest włączona funkcja Blok. rodzi.. • Przed rozpoczęciem napełniania pralka wyda kilka dźwięków przypominających klikanie, sprawdzając w tym czasie blokadę drzwiczek i wykonując szybkie odpompowanie wody. • Sprawdź bezpiecznik lub zresetuj rozłącznik. • Sprawdź, czy dostarczane jest prawidłowe zasilanie. • Wykryto niskie napięcie. <ul style="list-style-type: none"> - Sprawdź, czy przewód zasilania jest podłączony. • Sprawdź, czy pranie nie zostało przytrzaśnięte drzwiczkami. • Po otwarciu drzwiczek AddWash bez naciśnięcia i przytrzymania przycisku ▷ pojawia się komunikat Dodatkowe drzwi AddWash są otwarte. Jeśli to nastąpi, należy wykonać jedną z następujących czynności: <ul style="list-style-type: none"> • Naciśnij drzwiczki AddWash, aby je prawidłowo zamknąć. Następnie naciśnij i przytrzymaj przycisk ▷ i spróbuj ponownie. • Aby dodać ubrania, otwórz drzwiczki AddWash i do końca włóż ubrania w pobliżu drzwiczek AddWash. Następnie naciśnij i przytrzymaj przycisk ▷ , aby wznowić pracę.
Niewystarczający dopływ wody lub brak dopływu wody.	<ul style="list-style-type: none"> • Odkręć całkowicie kran. • Sprawdź, czy drzwiczki są prawidłowo zamknięte. • Sprawdź, czy wąż doprowadzający wodę nie jest zamrożony. • Sprawdź, czy wąż doprowadzający wodę nie jest skręcony lub zapchany. • Sprawdź, czy ciśnienie wody jest wystarczające. • Sprawdź, czy krany z zimną i z ciepłą wodą są prawidłowo przyłączone. • Oczyszczyć filtr sitkowy, ponieważ może być zatkany.
Detergent pozostaje w dozowniku detergentów po zakończeniu programu.	<ul style="list-style-type: none"> • Sprawdź, czy pralka używa wystarczającego ciśnienia wody. • Sprawdź, czy detergent został umieszczony na środku dozownika detergentów. • Sprawdź, czy została prawidłowo założona nakładka komory na płyn do płukania. • Jeśli stosowany jest detergent w granulach, sprawdź, czy pokrętło wyboru detergentu jest ustawione w górnym położeniu. • Zdejmij nakładkę komory na płyn do płukania i wyczyść szufladę na detergenty.

Rozwiązywanie problemów

Problem	Działanie
Nadmierne drgania lub hałas podczas pracy.	<ul style="list-style-type: none"> • Sprawdź, czy pralka stoi na równej, twardej podłodze, która nie jest śliska. Jeśli podłoga nie jest równa, wyreguluj wysokość pralki za pomocą nóżek poziomujących. • Sprawdź, czy zostały usunięte śruby transportowe. • Sprawdź, czy pralka nie styka się z innym przedmiotem. • Sprawdź, czy pranie jest prawidłowo rozłożone. • Silnik może emitować hałas podczas normalnej pracy. • Okrycia wierzchnie lub odzież z metalowymi ozdobami mogą powodować odgłosy podczas prania. Jest to normalne zjawisko. • Metalowe przedmioty, takie jak monety, mogą powodować odgłosy podczas prania. Po zakończeniu prania należy wyjąć te przedmioty z bębna lub obudowy filtra. • Ponownie rozłóż pranie w pralce. W razie potrzeby wyprania tylko jednej rzeczy, takiej jak szlafrok lub dżinsy, efekt ostatecznego wirowania może nie być zadowalający, a na wyświetlaczu pojawi się komunikat Wykryto niewyważony wsad.
Brak odprowadzania wody i/lub wirowania.	<ul style="list-style-type: none"> • Sprawdź, czy wąż odpływowy jest wyprostowany na całej długości aż do odpływu. W przypadku wystąpienia problemu z odprowadzaniem wody skontaktuj się z infolinią firmy Samsung. • Sprawdź, czy filtr zanieczyszczeń nie jest zapchany. • Zamknij drzwiczki, po czym naciśnij i przytrzymaj przycisk ▷ . Ze względów bezpieczeństwa bęben pralki nie obraca się ani nie wiruje, jeśli drzwiczki nie są zamknięte. • Sprawdź, czy wąż odpływowy nie jest zamrożony lub zatkany. • Sprawdź, czy wąż odpływowy jest podłączony do drożnego odpływu. • W przypadku niewystarczającego zasilania prądem pralka tymczasowo nie odprowadza wody ani nie wykonuje wirowania. Po przywróceniu wystarczającego zasilania pralka wznowi normalną pracę. • Sprawdź, czy wąż jest ustawiony prawidłowo i odpowiednio do typu przyłącza. • Oczyszczyć filtr wyłapujący zanieczyszczenia, ponieważ może być zatkany.
Drzwiczki urządzenia nie otwierają się.	<ul style="list-style-type: none"> • Naciśnij i przytrzymaj przycisk ▷ , aby zatrzymać pralkę. • Zwolnienie mechanizmu blokowania drzwiczek może chwilę potrwać. • Drzwiczki otworzą się dopiero po upływie 3 minut od zatrzymania pralki lub wyłączenia zasilania. • Sprawdź, czy woda została całkowicie odprowadzona z bębna. • Drzwiczki urządzenia mogą się nie otworzyć, jeśli woda pozostanie w bębnie. Opróżnij bęben i otwórz drzwiczki ręcznie. • Sprawdź, czy kontrolka blokady drzwiczek nie świeci się. Kontrolka blokady drzwiczki wyłącza się po opróżnieniu pralki z wody.

Problem	Działanie
Nadmierna ilość piany.	<ul style="list-style-type: none"> • Sprawdź, czy używasz odpowiedniego, zalecanego rodzaju detergentu. • Użyj detergentu o wysokiej wydajności, aby uniknąć nadmiernej ilości piany. • Zmniejsz ilość detergentu w przypadku miękkiej wody oraz małych lub lekko zabrudzonych ładunków. • Nie zaleca się stosowania detergentów o niskiej wydajności.
Nie można dodać detergentu.	<ul style="list-style-type: none"> • Sprawdź, czy pozostała ilość detergentu i płynu do zmiękczenia tkanin nie przekracza ograniczenia.
Zatrzymanie pracy.	<ul style="list-style-type: none"> • Podłącz przewód do sprawnego gniazda elektrycznego. • Sprawdź bezpiecznik lub zresetuj rozłącznik. • Zamknij drzwiczki, po czym naciśnij i przytrzymaj przycisk ▷ , aby uruchomić pralkę. Ze względów bezpieczeństwa bęben pralki nie obraca się ani nie wiruje, jeśli drzwiczki nie są zamknięte. • Przed rozpoczęciem napełniania pralka wyda kilka dźwięków przypominających klikanie, sprawdzając w tym czasie blokadę drzwiczek i wykonując szybkie odpompowanie wody. • Może trwać przerwa w programie lub namaczanie wsadu. Zaczekaj chwilę. Być może pralka wznowi pracę. • Sprawdź, czy nie jest zatkany filtr sitkowy węża doprowadzającego wodę znajdujący się przy kranie. Należy regularnie czyścić filtr sitkowy. • W przypadku niewystarczającego zasilania prądem pralka tymczasowo nie odprowadza wody ani nie wykonuje wirowania. Po przywróceniu wystarczającego zasilania pralka wznowi normalną pracę.
Napełnianie wodą o nieprawidłowej temperaturze.	<ul style="list-style-type: none"> • Odkręć całkowicie oba krany. • Sprawdź, czy wybrana została właściwa temperatura. • Sprawdź, czy węże są podłączone do właściwych kranów. Przepłucz węże doprowadzające wodę. • Sprawdź, czy w podgrzewaczu wody ustawiono temperaturę co najmniej 49°C dla kranu z ciepłą wodą. Sprawdź również wydajność podgrzewacza i szybkość nagrzewania. • Odłącz węże i wyczyść filtr sitkowy. Filtr sitkowy może być zatkany. • Gdy pralka napełnia się, temperatura wody może się zmieniać, ponieważ funkcja automatycznej kontroli temperatury sprawdza temperaturę doprowadzanej wody. Jest to normalne zjawisko. • Gdy pralka napełnia się, można zauważyć, że po wybraniu niskiej lub wysokiej temperatury przez dozownik przepływa tylko ciepła lub zimna woda. Jest to normalne działanie funkcji automatycznej kontroli temperatury, ponieważ pralka samoczynnie określa temperaturę wody.

Rozwiązywanie problemów

Problem	Działanie
Pranie jest mokre po zakończeniu programu.	<ul style="list-style-type: none"> • Ustaw wysoką lub bardzo wysoką prędkość wirowania. • Użyj detergentu o wysokiej wydajności, aby ograniczyć wytwarzanie piany. • Ładunek jest zbyt mały. Małe ładunki (jedna lub dwie rzeczy) mogą układać się nierównomiernie i nie zostać dokładnie odwirowane. • Sprawdź, czy wąż odpływowy nie jest skręcony lub zatkany.
Wyciek wody.	<ul style="list-style-type: none"> • Sprawdź, czy drzwiczki są prawidłowo zamknięte. • Upewnij się, że wszystkie węże są szczelnie podłączone. • Sprawdź, czy koniec węża odprowadzającego jest prawidłowo umiejscowiony i zabezpieczony w odpływie. • Unikaj przeładowania pralki. • Użyj detergentu o wysokiej wydajności, aby uniknąć nadmiernej ilości piany. • Sprawdź wąż odpływowy. <ul style="list-style-type: none"> - Sprawdź, czy koniec węża odprowadzającego wodę nie jest umieszczony na podłodze. - Sprawdź, czy wąż odpływowy nie jest zatkany.
Nieprzyjemne zapachy.	<ul style="list-style-type: none"> • Nadmiar piany zbiera się we wgłębieniach i może powodować powstawanie nieprzyjemnych zapachów. • Regularnie uruchamiaj programy czyszczenia w celu dezynfekcji urządzenia. • Wyczyść uszczelkę drzwiczki (membranę). • Umyj wnętrze pralki po zakończeniu programu.
Nie widać bąbelków (tylko modele z funkcją aktywnej piany).	<ul style="list-style-type: none"> • Bąbelki mogą nie być widoczne, jeśli w bębnie jest dużo ubrań. • Silnie zabrudzone pranie może nie wytwarzać bąbelków.
Czy można otworzyć drzwiczki AddWash w dowolnym momencie?	<ul style="list-style-type: none"> • Drzwiczki AddWash można otworzyć tylko wówczas, gdy wyświetlany jest wskaźnik . Jednak nie otwierają się w następujących przypadkach: <ul style="list-style-type: none"> - Podczas procesu gotowania lub suszenia oraz przy wysokiej temperaturze wewnętrznej - W przypadku ustawienia funkcji Blok. rodzi., ze względów bezpieczeństwa - W trakcie programu mycia bębna lub suszenia bębna, który nie przewiduje dołożenia prania
Na wyświetlaczu pojawia się komunikat ostrzegający o otwarciu dozownika.	<ul style="list-style-type: none"> • Sprawdź, czy dozownik detergentów jest prawidłowo zamknięty. <ul style="list-style-type: none"> - Otwórz dozownik detergentów i zamknij go ponownie. Upewnij się, że jest prawidłowo zamknięty.
Wydłużony czas prania.	<ul style="list-style-type: none"> • Rzeczywisty czas prania może różnić się od szacunkowego czasu wyświetlanego początkowo na panelu sterowania po wybraniu programu.

Jeśli problem nie ustąpi, skontaktuj się z infolinią firmy Samsung. Numer telefonu centrum serwisowego jest podany na etykiecie umocowanej do urządzenia.

Kody informacyjne

Jeśli pralka nie działa, na ekranie może pojawić się kod informacyjny. Sprawdź w poniższej tabeli i wypróbuj rozwiązania.

Kod	Działanie
Sprawdź odprowadzenie wody	<p>Brak odprowadzania wody.</p> <ul style="list-style-type: none"> • Sprawdź, czy wąż odpływowy nie jest zamrożony lub zatkany. • Sprawdź, czy wąż jest ustawiony prawidłowo i odpowiednio do typu przyłącza. • Oczyszczyć filtr wyłapujący zanieczyszczenia, ponieważ może być zatkany. • Sprawdź, czy wąż odpływowy jest wyprostowany na całej długości aż do odpływu. • Jeśli kod informacyjny nie zniknie, skontaktuj się z centrum serwisowym.
Sprawdź doprowadzenie wody	<p>Brak dopływu wody.</p> <ul style="list-style-type: none"> • Sprawdź, czy kran doprowadzający wodę są odkręcone. • Sprawdź, czy węże doprowadzające wodę nie są zatkane. • Sprawdź, czy kran doprowadzający wodę nie zamrzły. • Sprawdź, czy pralka pracuje przy wystarczającym ciśnieniu wody. • Sprawdź, czy kran z zimną i z ciepłą wodą są prawidłowo przyłączone. • Oczyszczyć filtr sitkowy, ponieważ może być zatkany. • Wszystkie przyciski zostaną zablokowane na 3 minuty po pojawieniu się kodu informacyjnego. • Po pojawieniu się komunikatu Sprawdź doprowadzenie wody pralka zacznie odprowadzać wodę przez 3 minuty. W tym czasie przycisk zasilania będzie zablokowany.
Sprawdź węże doprowadzające wodę	<ul style="list-style-type: none"> • Sprawdź, czy wąż doprowadzający zimną wodę jest dobrze podłączony do kranu z zimną wodą. W przypadku podłączenia węża do kranu z ciepłą wodą ubrania mogą ulec deformacji po kilku cyklach prania.
Wykryto niewyważony wsad	<p>Funkcja wirowania nie działa.</p> <ul style="list-style-type: none"> • Sprawdź, czy pranie jest równomiernie rozłożone. • Sprawdź, czy pralka jest ustawiona na płaskiej, stabilnej powierzchni. • Ponownie rozłóż pranie w pralce. W razie potrzeby wyprania tylko jednej rzeczy, takiej jak szlafrok lub dżinsy, efekt ostatecznego wirowania może nie być zadowalający, a na wyświetlaczu pojawi się komunikat Wykryto niewyważony wsad.
Drzwiczki są otwarte	<p>Praca pralki przy otwartych drzwiczkach.</p> <ul style="list-style-type: none"> • Sprawdź, czy drzwiczki są prawidłowo zamknięte. • Sprawdź, czy pranie nie zostało przytrzaśnięte drzwiczkami.

Rozwiązywanie problemów

Kod	Działanie
Drzwiczki AddWash są otwarte (tylko niektóre modele)	<p>Ten komunikat pojawia w przypadku otwarcia drzwiczek AddWash bez naciśnięcia przycisku Start/Pauza (Przytrzymaj, aby włączyć). Jeśli to nastąpi, należy wykonać jedną z następujących czynności:</p> <ul style="list-style-type: none"> Naciśnij drzwiczki AddWash, aby zamknąć je prawidłowo. Naciśnij przycisk Start/Pauza (Przytrzymaj, aby włączyć) i spróbuj ponownie. Aby dodać ubrania, otwórz drzwiczki AddWash. Dokładnie zamknij drzwiczki AddWash. Naciśnij i przytrzymaj przycisk Start/Pauza (Przytrzymaj, aby włączyć), aby wznowić pracę.
OC	<p>Przelanie wody.</p> <ul style="list-style-type: none"> Uruchom ponownie po odwirowaniu. Jeśli kod informacyjny nie zniknie z wyświetlacza, skontaktuj się z infolinią firmy Samsung.
LC, LC1	<p>Sprawdź wąż odpływowy.</p> <ul style="list-style-type: none"> Sprawdź, czy koniec węża odprowadzającego wodę nie jest umieszczony na podłodze. Sprawdź, czy wąż odpływowy nie jest zatkany. Jeśli kod informacyjny nie zniknie, skontaktuj się z infolinią firmy Samsung.
3C	<p>Sprawdź, czy silnik bębna pracuje.</p> <ul style="list-style-type: none"> Spróbuj ponownie uruchomić program. Jeśli kod informacyjny nie zniknie, skontaktuj się z infolinią firmy Samsung.
3CP	<p>Sterowanie elektroniczne wymaga sprawdzenia.</p> <ul style="list-style-type: none"> Spróbuj ponownie uruchomić program. Jeśli kod informacyjny nie zniknie, skontaktuj się z infolinią firmy Samsung.
UC	<p>Sprawdź, czy silnik pulsatora pracuje.</p> <ul style="list-style-type: none"> Sprawdź, czy dostarczane jest prawidłowe zasilanie. Jeśli kod informacyjny nie zniknie, skontaktuj się z infolinią firmy Samsung.
	<p>Wykryto niskie napięcie.</p> <ul style="list-style-type: none"> Sprawdź, czy przewód zasilania jest podłączony. Jeśli kod informacyjny nie zniknie, skontaktuj się z infolinią firmy Samsung.
HC	<p>Kontrola wysokiej temperatury grzania.</p> <ul style="list-style-type: none"> Jeśli kod informacyjny nie zniknie, skontaktuj się z infolinią firmy Samsung.
1C	<p>Czujnik poziomu wody nie działa prawidłowo.</p> <ul style="list-style-type: none"> Wyłącz urządzenie i uruchom ponownie program. Jeśli kod informacyjny nie zniknie, skontaktuj się z infolinią firmy Samsung.
AC	<p>Sprawdź komunikację między głównym i podrzędnym obwodem drukowanym.</p> <ul style="list-style-type: none"> Wyłącz urządzenie i uruchom ponownie program. Jeśli kod informacyjny nie zniknie, skontaktuj się z infolinią firmy Samsung.

Kod	Działanie
8C	Czujnik MEMS nie działa prawidłowo. <ul style="list-style-type: none">Wyłącz urządzenie i uruchom ponownie program.Jeśli kod informacyjny nie zniknie, skontaktuj się z infolinią firmy Samsung.
AC6	Sprawdź komunikację między obwodami drukowanymi (PBA) głównym i inwertera. <ul style="list-style-type: none">Zależnie od stanu urządzenie może automatycznie wrócić do normalnej pracy.Wyłącz urządzenie i uruchom ponownie program.Jeśli kod informacyjny nie zniknie, skontaktuj się z infolinią firmy Samsung.
DC1	Funkcja blokowania/odblokowywania drzwiczek głównych nie działa prawidłowo. <ul style="list-style-type: none">Wyłącz urządzenie i uruchom ponownie program.Jeśli kod informacyjny nie zniknie, skontaktuj się z infolinią firmy Samsung.
DC3	Funkcja blokowania/odblokowywania drzwiczek AddWash nie działa prawidłowo. <ul style="list-style-type: none">Wyłącz urządzenie i uruchom ponownie program.Jeśli kod informacyjny nie zniknie, skontaktuj się z infolinią firmy Samsung.

Jeśli kod informacyjny ciągle pojawia się na ekranie, skontaktuj się z infolinią firmy Samsung.

Specyfikacja

Tabela sposobów pielęgnacji tkanin

Poniższe symbole oznaczają zalecenia dotyczące postępowania z konkretnymi tkaninami. Etykiety na ubraniach obejmują symbole związane z praniem, wybielaniem, suszeniem i prasowaniem oraz, w razie potrzeby, czyszczeniem chemicznym. Symbole te są powszechnie używane przez producentów tkanin, zarówno krajowych, jak i importowanych.

Postępuj zgodnie z instrukcjami na metce, aby zmaksymalizować trwałość tkaniny i zmniejszyć ryzyko problemów przy praniu.

Pranie

	Pranie w gorącej wodzie w 95 °C.
	Pranie kolorowe w 60 °C.
	Pranie kolorowe w 60 °C. (kolorowe tkaniny syntetyczne)
	Pranie kolorowe w 40 °C.
	Pranie tkanin delikatnych w 40 °C.
	Pranie tkanin bardzo delikatnych w 40 °C.
	Pranie normalne w 30 °C.
	Pranie tkanin delikatnych w 30 °C.
	Pranie tkanin bardzo delikatnych w 30 °C.
	Pranie ręczne
	Nie prać

UWAGA

Liczby umieszczone na rysunku miski odpowiadają maksymalnej temperaturze prania wyrażonej w stopniach Celsjusza, której nie wolno przekraczać.

Wybielanie

	Dozwolone wszystkie wybielacze.
	Dozwolone tylko wybielacze tlenowe.
	Nie wybielać.





Suszenie

	Suszenie w suszarce bębnowej / Suszenie normalne w temperaturze 80 °C.
	Suszenie w suszarce bębnowej / Suszenie delikatne w temperaturze 60 °C.
	Nie suszyć w suszarce bębnowej
	Suszenie w pozycji pionowej.
	Suszenie w pozycji pionowej bez wyżymania.
	Suszenie w pozycji poziomej.
	Suszenie w pozycji poziomej bez wyżymania.
	Suszenie w pozycji pionowej w cieniu.
	Suszenie w pozycji pionowej bez wyżymania w cieniu.
	Suszenie w pozycji poziomej w cieniu.
	Suszenie w pozycji poziomej bez wyżymania w cieniu.

UWAGA

- Kropki oznaczają poziom suszenia suszarki.
- Kreski oznaczają rodzaj i miejsce suszenia.



Prasowanie







	Prasowanie w maksymalnej temperaturze 200 °C stopy żelazka.
	Prasowanie w maksymalnej temperaturze 150 °C stopy żelazka.
	Prasowanie w maksymalnej temperaturze 110 °C stopy żelazka. Zachować ostrożność, używając żelazek parowych (prasować bez pary).
	Nie prasować.

UWAGA

Kropki wskazują zakresy temperatur prasowania (dotyczy żelazek z regulacją, parowych, podręcznych i maszyn prasowniczych).

Czyszczenie profesjonalne

	Profesjonalne czyszczenie chemiczne przy użyciu perchloroetylenu lub rozpuszczalników węglowodorowych (benzyny ciężkie) z zastosowaniem procesu do tkanin normalnych.
	Profesjonalne czyszczenie chemiczne przy użyciu perchloroetylenu lub rozpuszczalników węglowodorowych (benzyny ciężkie) z zastosowaniem procesu do tkanin delikatnych.

	Profesjonalne czyszczenie chemiczne przy użyciu rozpuszczalników węglowodorowych (benzyny ciężkie) z zastosowaniem procesu do tkanin normalnych.
	Profesjonalne czyszczenie chemiczne przy użyciu rozpuszczalników węglowodorowych (benzyny ciężkie) z zastosowaniem procesu do tkanin delikatnych.
	Nie czyścić chemicznie.
	Profesjonalne czyszczenie na mokro.
	Profesjonalne czyszczenie na mokro do tkanin delikatnych.
	Profesjonalne czyszczenie na mokro do tkanin bardzo delikatnych.
	Nie czyścić na mokro.

UWAGA

- Litery w kole oznaczają rodzaj rozpuszczalnika (P, F), który można stosować do czyszczenia chemicznego lub czyszczenia na mokro (W).
- Linia pod symbolem oznacza zwykle konieczność stosowania łagodniejszego procesu (np. programu do delikatnych tkanin syntetycznych). Dwie linie oznaczają konieczność stosowania szczególnie łagodnego procesu pielęgnacji.

Ochrona środowiska

- Urządzenie wyprodukowano z materiałów nadających się do ponownego przetworzenia. Przy utylizacji urządzenia należy przestrzegać lokalnych przepisów dotyczących utylizacji odpadów. Należy odciąć przewód zasilający, aby nie można było już podłączyć urządzenia do źródła zasilania. Należy zdemontować drzwiczki, aby zwierzęta ani małe dzieci nie mogły zatrasnąć się w środku.
- Nie należy używać większej ilości detergentu niż zalecają jego producenci.
- Wybielaczy i odplamiaczy należy używać wyłącznie przed rozpoczęciem programu prania i tylko wtedy, gdy jest to konieczne.
- Należy oszczędzać wodę i energię, włączając pralkę jedynie wtedy, gdy jest całkowicie wypełniona (dokładna ilość prania zależy od zastosowanego programu).

Specyfikacja

Gwarancja na części zamienne

Gwarantujemy, że następujące części zamienne będą dostępne dla serwisantów i użytkowników końcowych przez co najmniej 10 lat po wprowadzeniu na rynek ostatniego egzemplarza modelu pralki.

- Drzwiczki, zawiasy i uszczelki drzwiczek, inne uszczelki, zespół blokady drzwiczek i plastikowe elementy peryferyjne, takie jak dozownik detergentu.
- Wymienione części można zakupić na poniższej stronie internetowej.
 - <http://www.samsung.com/support>

Arkusz danych technicznych

Znak gwiazdki „*” oznacza wersję modelu. Zamiast gwiazdki mogą występować również cyfry (0–9) lub litery (A–Z).

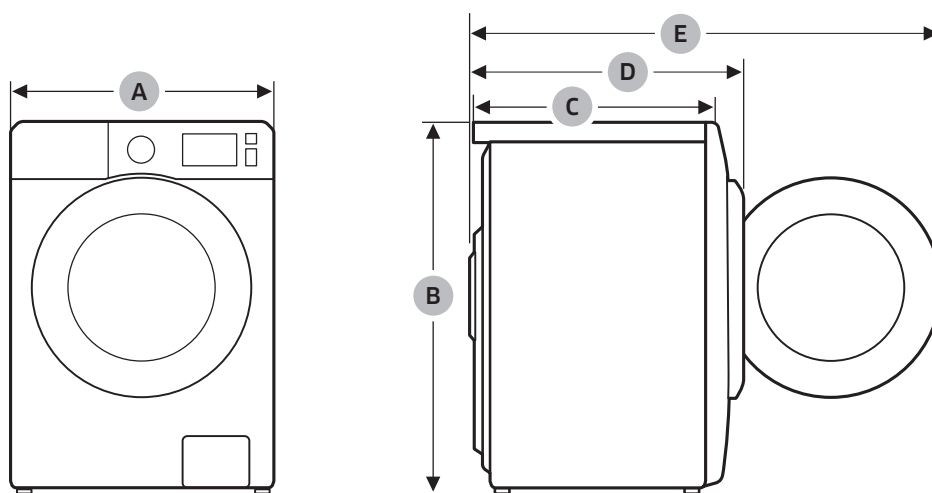

Typ		Pralka ładowana od frontu	
Nazwa modelu		WW9*T**4***	
Wymiary	A (szerokość)	600 mm	
	B (wysokość)	850 mm	
	C (głębokość)	550 mm	
	D	635 mm	
	E	1072 mm	
Ciśnienie wody		50–800 kPa	
Waga netto		67,0 kg (WW**T*8****, WW**T*5****, WW**T*3****) 65,0 kg (WW**T*0****)	
Maksymalny wsad		Pranie i wirowanie	9,0 kg
Zużycie energii	Pranie i podgrzewanie wody	AC 220–240 V / 50 Hz	1900–2300 W
Szybkość wirowania		1400 obr./min	

Typ		Pralka ładowana od frontu	
Nazwa modelu		WW8*T**4***	WW8*T**2***
Wymiary	A (szerokość)	600 mm	
	B (wysokość)	850 mm	
	C (głębokość)	550 mm	
	D	635 mm	
	E	1072 mm	
Ciśnienie wody		50–800 kPa	
Waga netto		67,0 kg (WW**T*8****, WW**T*5****, WW**T*3****) 65,0 kg (WW**T*0****)	
Maksymalny wsad		Pranie i wirowanie	8,0 kg
Zużycie energii	Pranie i podgrzewanie wody	AC 220–240 V / 50 Hz	1900–2300 W
Szybkość wirowania		1400 obr./min	1200 obr./min

Specyfikacja

Typ		Pralka ładowana od frontu	
Nazwa modelu		WW7*T**4***	WW7*T**2***
Wymiary	A (szerokość)	600 mm	
	B (wysokość)	850 mm	
	C (głębokość)	550 mm	
	D	635 mm	
	E	1072 mm	
Ciśnienie wody		50–800 kPa	
Waga netto		67,0 kg (WW**T*8****, WW**T*5****, WW**T*3****) 65,0 kg (WW**T*0****)	
Maksymalny wsad		Pranie i wirowanie	7,0 kg
Zużycie energii	Pranie i podgrzewanie wody	AC 220–240 V / 50 Hz	1900–2300 W
Szybkość wirowania		1400 obr./min	1200 obr./min

UWAGA

Konstrukcja i dane techniczne mogą ulec zmianie bez powiadomienia w przypadku podniesienia jakości produktu.

Informacje orientacyjne (zgodnie z dyrektywą UE 2019/2023) (tylko modele WW*****)

Model	Programy	Pojemność (kg)	Czas programu (HH:MM)	Zużycie energii (kWh/cykl)	Zużycie wody (l/cykl)	Temperatura maksymalna (°C)	Wilgotność resztkowa (%)	Prędkość wirowania (obr./min)
WW9*T**4***	Eco 40-60	9	03:48	0,809	71,0	31	49,5	1400
		4,5	02:54	0,509	46,0	27	51,0	1400
		2,5	02:36	0,216	36,0	21	53,0	1400
	Bawełna 20°C	9	03:19	0,357	117,0	20	53,0	1400
	Bawełna 60°C	9	02:25	1,504	134,0	55	53,0	1400
	Bawełna 60°C + Aktywna piana	9	02:55	2,099	134,0	60	53,0	1400
	Syntetyki 40°C	4	02:25	0,680	68,0	40	32,0	1200
Pranie szybkie '15 Niska temp.	2	0:15	0,015	43,0	15	105,0	800	
WW9*T5*2***	Eco 40-60	9	03:48	0,809	71,0	31	49,5	1200
		4,5	02:54	0,509	46,0	27	51,0	1200
		2,5	02:36	0,216	36,0	21	58,5	1200
	Bawełna 20°C	9	03:19	0,357	117,0	20	56,0	1200
	Bawełna 60°C	9	02:25	1,504	134,0	55	56,0	1200
	Bawełna 60°C + Aktywna piana	9	02:55	2,099	134,0	60	56,0	1200
	Syntetyki 40°C	4	02:25	0,680	68,0	40	32,0	1200
Pranie szybkie '15 Niska temp.	2	0:15	0,015	43,0	15	105,0	800	
WW8*T**4***	Eco 40-60	8	03:38	0,805	65,0	33	50,0	1400
		4	02:48	0,525	45,0	30	51,5	1400
		2	02:31	0,278	31,0	23	53,0	1400
	Bawełna 20°C	8	03:19	0,339	104,0	20	53,0	1400
	Bawełna 60°C	8	02:25	1,659	127,0	55	53,0	1400
	Bawełna 60°C + Aktywna piana	8	02:55	2,192	127,0	60	53,0	1400
	Syntetyki 40°C	4	02:25	0,680	68,0	40	32,0	1200
Pranie szybkie '15 Niska temp.	2	0:15	0,015	43,0	15	105,0	800	
WW8*T**2***	Eco 40-60	8	03:38	0,805	65,0	33	50,0	1200
		4	02:48	0,525	45,0	30	51,5	1200
		2	02:31	0,278	31,0	23	58,5	1200
	Bawełna 20°C	8	03:19	0,339	104,0	20	56,0	1200
	Bawełna 60°C	8	02:25	1,659	127,0	55	56,0	1200
	Bawełna 60°C + Aktywna piana	8	02:55	2,192	127,0	60	56,0	1200
	Syntetyki 40°C	4	02:25	0,680	68,0	40	32,0	1200
Pranie szybkie '15 Niska temp.	2	0:15	0,015	43,0	15	105,0	800	

Specyfikacja

Polski

Model	Programy	Pojemność (kg)	Czas programu (HH:MM)	Zużycie energii (kWh/cykl)	Zużycie wody (l/cykl)	Temperatura maksymalna (°C)	Wilgotność resztkowa (%)	Prędkość wirowania (obr./min)
WW7*T**4***	Eco 40-60	7	03:28	0,722	59,5	31	50,5	1400
		3,5	02:42	0,478	41,2	27	52,5	1400
		2	02:31	0,267	30,0	24	53,0	1400
	Bawełna 20°C	7	03:19	0,336	120,0	20	53,0	1400
	Bawełna 60°C	7	02:25	1,587	117,0	55	53,0	1400
	Bawełna 60°C + Aktywna piana	7	02:55	2,011	117,0	60	53,0	1400
	Syntetyki 40°C	4	02:25	0,680	68,0	40	32,0	1200
	Pranie szybkie '15 Niska temp.	2	0:15	0,015	43,0	15	105,0	800
WW7*T**2***	Eco 40-60	7	03:28	0,722	59,5	31	50,5	1200
		3,5	02:42	0,478	41,2	27	52,5	1200
		2	02:31	0,267	30,0	24	58,5	1200
	Bawełna 20°C	7	03:19	0,336	120,0	20	56,0	1200
	Bawełna 60°C	7	02:25	1,587	117,0	55	56,0	1200
	Bawełna 60°C + Aktywna piana	7	02:55	2,011	117,0	60	56,0	1200
	Syntetyki 40°C	4	02:25	0,680	68,0	40	32,0	1200
	Pranie szybkie '15 Niska temp.	2	0:15	0,015	43,0	15	105,0	800
WW8*T**2***(*)	Eco 40-60	8	03:38	0,805	65,0	33	50,0	1200
		4	02:48	0,525	45,0	30	51,5	1200
		2	02:31	0,278	31,0	23	58,5	1200
	Bawełna 20°C	8	03:19	0,339	104,0	20	56,0	1200
	Bawełna 60°C	8	02:25	1,659	127,0	55	56,0	1200
	Bawełna 60°C + Aktywna piana	8	02:55	2,192	127,0	60	56,0	1200
	Syntetyki 40°C	4	02:25	0,680	68,0	40	32,0	1200
	Pranie szybkie '15 Niska temp.	2	0:15	0,015	43,0	15	105,0	800
WW7*T**2***(*)	Eco 40-60	7	03:28	0,742	62,0	31	50,5	1200
		3,5	02:42	0,468	36,0	27	52,5	1200
		2	02:31	0,251	31,0	24	58,5	1200
	Bawełna 20°C	7	03:19	0,336	120,0	20	56,0	1200
	Bawełna 60°C	7	02:25	1,587	117,0	55	56,0	1200
	Bawełna 60°C + Aktywna piana	7	02:55	2,011	117,0	60	56,0	1200
	Syntetyki 30°C	4	02:25	0,680	68,0	40	32,0	1200
	Pranie szybkie '15 Niska temp.	2	0:15	0,015	43,0	15	105,0	800

Wartości podane dla programów innych niż program Eco 40-60 są jedynie orientacyjne.

Informacje z bazy EPREL

Aby uzyskać dostęp do rejestracji modelu w bazie EPREL:

1. Wejdź na stronę <https://eprel.ec.europa.eu>.
2. Wpisz identyfikator modelu z etykiety energetycznej produktu w polu wyszukiwania.
3. Zostaną wyświetlone informacje o rejestracji energetycznej modelu.

* Dostęp do informacji o produkcie można uzyskać bezpośrednio na stronie [https://eprel.ec.europa.eu/qr/#####\(nr rejestracyjny\)](https://eprel.ec.europa.eu/qr/#####(nr_rejestracyjny)). Numer rejestracyjny znajduje się na etykiecie znamionowej na produkcie.

Dane kontaktowe

Polski

PYTANIA LUB UWAGI?

KRAJ	ZADZWOŃ	ODWIEDŹ STRONĘ INTERNETOWĄ
UK	0333 000 0333	www.samsung.com/uk/support
IRELAND (EIRE)	0818 717100	www.samsung.com/ie/support
GERMANY	06196 77 555 77	www.samsung.com/de/support
FRANCE	01 48 63 00 00	www.samsung.com/fr/support
SPAIN	91 175 00 15	www.samsung.com/es/support
PORTUGAL	808 207 267	www.samsung.com/pt/support
LUXEMBURG	261 03 710	www.samsung.com/be_fr/support
NETHERLANDS	088 90 90 100	www.samsung.com/nl/support
BELGIUM	02-201-24-18	www.samsung.com/be/support (Dutch) www.samsung.com/be_fr/support (French)
NORWAY	21629099	www.samsung.com/no/support
DENMARK	707 019 70	www.samsung.com/dk/support
FINLAND	030-6227 515	www.samsung.com/fi/support
SWEDEN	0771 726 786	www.samsung.com/se/support
AUSTRIA	0800 72 67 864 (0800-SAMSUNG)	www.samsung.com/at/support
SWITZERLAND	0800 726 786	www.samsung.com/ch/support (German) www.samsung.com/ch_fr/support (French)
HUNGARY	0680SAMSUNG (0680-726-7864)	www.samsung.com/hu/support
CZECH	800 - SAMSUNG (800-726786)	www.samsung.com/cz/support
SLOVAKIA	0800 - SAMSUNG (0800-726 786)	www.samsung.com/sk/support
CROATIA	072 726 786	www.samsung.com/hr/support
BOSNIA	055 233 999	www.samsung.com/ba/support
North Macedonia	023 207 777	www.samsung.com/mk/support
MONTENEGRO	020 405 888	www.samsung.com/support
SLOVENIA	080 697 267 (brezplačna številka)	www.samsung.com/si/support
SERBIA	011 321 6899	www.samsung.com/rs/support
Kosovo	0800 10 10 1	www.samsung.com/support
ALBANIA	045 620 202	www.samsung.com/al/support
BULGARIA	0800 111 31 - Безплатен за всички оператори *3000 - Цена на един градски разговор или според тарифата на мобилният оператор 09:00 до 18:00 - Понеделник до Петък	www.samsung.com/bg/support

KRAJ	ZADZWOŃ	ODWIEDŹ STRONĘ INTERNETOWĄ
ROMANIA	0800872678 - Apel gratuit *8000 - Apel tarifat în rețea	www.samsung.com/ro/support
ITALIA	800-SAMSUNG (800.7267864)	www.samsung.com/it/support
CYPRUS	8009 4000 only from landline, toll free	www.samsung.com/gr/support
GREECE	80111-SAMSUNG (80111 726 7864) only from land line (+30) 210 6897691 from mobile and land line	
POLAND	801-172-678* lub +48 22 607-93-33* * (opłata według taryfy operatora)	http://www.samsung.com/pl/support/
LITHUANIA	8-800-77777	www.samsung.com/lt/support
LATVIA	8000-7267	www.samsung.com/lv/support
ESTONIA	800-7267	www.samsung.com/ee/support

SAMSUNG



DC68-000000-00