

Návod k obsluze LED televizor

Číslo modelu

TX-43LX940E
TX-49LX940E
TX-55LX940E
TX-65LX940E

Česky

Polski

Български

Magyar



(ilustrace: TX-65LX940E)

eNápověda

**Podrobnější pokyny naleznete v nápovědě [eNápověda]
(návod k obsluze zabudovaný do televizoru).**

- Použití nápovědy [eNápověda] ➔ (str. 23)

Děkujeme za nákup tohoto výrobku Panasonic.

Přečtěte si prosím pozorně tyto pokyny před obsluhou tohoto výrobku a uschovejte si je pro budoucí nahlédnutí.

Před použitím si pečlivě přečtěte kapitolu „Bezpečnostní upozornění“ v této příručce.

Obrázky použité v tomto návodu k obsluze slouží pouze pro názornost.

Pokud potřebujete kontaktovat místního prodejce společnosti Panasonic, prosím použijte informace v brožůře Celoevropská záruka.



TQB4GA0109

Obsah

Nezapomeňte přečíst

Důležité upozornění	4
Bezpečnostní upozornění	5
Příslušenství	9
Instalace televizoru	10
Instalace zavěšení na stěnu	12
Připojení	13
Uspořádání ovládacích prvků	18
Automatické ladění při prvním použití	22
Sledování televizoru	23
Použití eNápověda	23
Otázky a odpovědi	24
Údržba	25
Technické údaje	26

 **Dolby Atmos**

 **Advance**[™]
Covered by patents at patentlist.accessadvance.com

 **FreeSync**
Premium

Pojmy HDMI, HDMI High-Definition Multimedia Interface a rovněž logo HDMI jsou ochranné známky nebo zapsané ochranné známky společnosti HDMI Licensing Administrator, Inc.

Dolby, Dolby Vision, Dolby Vision IQ, Dolby Atmos, Dolby Audio a symbol dvojitého D jsou ochranné známky společnosti Dolby Laboratories Licensing Corporation.

Vyrobeno na základě licence poskytnuté společností Dolby Laboratories.

Důvěrné nepublikované práce.

Copyright © 1992-2021 Dolby Laboratories.

Všechna práva vyhrazena.

WPA3™, WPA2™ a WPA™ jsou ochranné známky sdružení Wi-Fi Alliance®.

Značka a loga Bluetooth® jsou registrované ochranné známky společnosti Bluetooth SIG, Inc. a jakékoli použití těchto značek společností Panasonic Corporation se řídí licencí.

DVB a loga DVB jsou ochranné známky právního subjektu DVB Project.

x.v.Colour™ je ochranná známka.

DiSEqC™ je ochrannou známkou společnosti EUTELSAT.

Google je ochranná známka společnosti Google LLC.

YouTube a logo YouTube jsou ochranné známky společnosti Google LLC.

Amazon, Prime Video, Alexa a všechna související loga jsou ochranné známky společnosti Amazon.com, Inc. nebo jejich přidružených společností.

© Disney

Tento produkt splňuje technické specifikace UHD Alliance: Referenční režim specifikovaný UHDA, verze 1.0. Logo FILMMAKER MODE™ je ochranná známka společnosti UHD Alliance, Inc. ve Spojených státech a dalších zemích.

© 2020 Advanced Micro Devices, Inc. Všechna práva vyhrazena. AMD a FreeSync a jejich kombinace jsou ochranné známky společnosti Advanced Micro Devices, Inc.

- Informace o ochranných známkách naleznete v nápovědě [eNápověda] (Vyhledávání podle účelu > Nejprve si přečtete > Před použitím > Licence).

V této příručce se používá znázornění modelu TX-65LX940E, pokud není uvedeno jinak.

Ilustrace se mohou v závislosti na modelu lišit.

Důležité upozornění

Upozornění týkající se funkcí DVB / vysílání dat / IPTV

- Tento televizor byl navržen tak, aby splňoval požadavky standardů (stav: leden 2022) DVB-T / T2 (MPEG2, MPEG4-AVC(H.264) a MPEG HEVC(H.265)) pro digitální pozemní služby, DVB-C (MPEG2, MPEG4-AVC(H.264) a MPEG HEVC(H.265)) pro digitální kabelové služby a DVB-S (MPEG2, MPEG4-AVC(H.264) a MPEG HEVC(H.265)) pro digitální satelitní služby.
Informace o dostupnosti služeb DVB-T / T2 nebo DVB-S ve své oblasti získáte u místního prodejce.
Informace o dostupnosti služeb DVB-C pro tento televizor získáte u poskytovatele kabelových služeb.
- Tento televizor nemusí správně pracovat se signálem, který nespĺňuje požadavky standardů DVB-T / T2, DVB-C nebo DVB-S.
- V závislosti na zemi, oblasti, subjektu televizního vysílání, poskytovateli služeb, satelitu a na síťovém prostředí nemusí být k dispozici všechny služby.
- Ne všechny moduly CI správně pracují s touto TV. Ptejte se svého poskytovatele na dostupnost CI modulu.
- Tato TV nemusí správně pracovat s CI modulem, který není schválen poskytovatelem služeb.
- V závislosti na poskytovateli služeb mohou být účtovány poplatky.
- Kompatibilita s budoucími službami není zaručena.

Internetové aplikace, funkce hlasového ovládání jsou poskytovány příslušnými poskytovateli služeb a mohou být kdykoli změněny, přerušeny nebo zrušeny.

Společnost Panasonic nenese odpovědnost a neposkytuje žádnou záruku na dostupnost nebo kontinuitu těchto služeb.

Společnost Panasonic nezaručuje fungování a výkon periferních zařízení jiných výrobců a zříká se jakékoliv zodpovědnosti za škody způsobené používáním nebo výkonem periferních zařízení jiných výrobců.

Poškození

- S výjimkou případů, kdy odpovědnost je dána místními předpisy, společnost Panasonic nepřijímá žádnou odpovědnost za poruchy způsobené nesprávným zacházením nebo používáním produktu a další problémy nebo škody způsobené používáním tohoto produktu.
- Společnost Panasonic nepřijímá žádnou odpovědnost za ztráty dat atd. způsobené přírodními katastrofami.
- Záruka se netýká externích zařízení samostatně připojených zákazníkem. Za péči o data uložená na takovýchto zařízeních je odpovědný zákazník. Společnost Panasonic nepřijímá žádnou odpovědnost za zneužití těchto dat.

Zpracování osobních údajů

Některé informace o zákaznících, jako je IP adresa síťového rozhraní vašeho zařízení (tohoto televizoru), budou shromažďovány, jakmile připojíte svůj chytrý televizor nebo jiná zařízení značky Panasonic k internetu (výňatek z našich zásad ochrany osobních údajů). Děláme to za účelem ochrany našich zákazníků a integrity naší služby, jakož i ochrany práv nebo majetku společnosti Panasonic. Pokud se chcete dozvědět více o zpracování vašich informací v tomto kontextu, přečtete si úplné znění našich zásad ochrany osobních údajů, které je k dispozici na [eNápověda] (Vyhledávání podle účelu > Síť > Nastavení sítě > Podmínky služby a nastavení).

Pokud používáte v televizoru funkci internetového připojení po souhlasu (v jurisdikcích, kde je vyžadován souhlas zákazníka k shromažďování osobních údajů podle příslušných zákonů na ochranu osobních údajů) nebo po přečtení podmínek služby / zásad ochrany osobních údajů společnosti Panasonic (dále jen "smluvní podmínky" apod.), mohou být informace o používání televizoru shromažďovány a používány podle těchto podmínek.

Podrobnosti o podmínkách služby / zásadách ochrany osobních údajů jsou k dispozici na [eNápověda] (Vyhledávání podle účelu > Síť > Nastavení sítě > Podmínky služby a nastavení).

Osobní údaje zákazníka mohou být zaznamenány v televizoru prostřednictvím poskytovatele vysílání nebo poskytovatele aplikací. Před opravou, přesunem nebo likvidací televizoru vymažte všechny informace zaznamenané v tomto televizoru podle následujícího postupu.

[eNápověda] (Vyhledávání podle účelu > Funkce > Expediční nastavení)

Informace o zákaznících mohou být shromažďovány v televizoru nebo na internetových stránkách prostřednictvím aplikací poskytovaných třetími stranami. Před použitím prosím potvrďte poskytovateli smluvní podmínky.

- Společnost Panasonic nenese odpovědnost za shromažďování nebo používání informací o zákaznících v tomto televizoru nebo na webových stránkách prostřednictvím aplikace poskytované třetí stranou.
- Při zadávání čísla platební karty, jména atd., věnujte zvláštní pozornost důvěryhodnosti poskytovatele.
- Poskytnuté údaje mohou být uloženy na serveru poskytovatele. Před opravou, přesunem nebo likvidací televizoru vymažte všechny informace podle smluvních podmínek poskytovatele.

Nahrávání nebo přehrávání obsahu na tomto nebo jakémkoli jiném zařízení může vyžadovat povolení od vlastníka autorského práva nebo dalších takových práv v tomto obsahu. Panasonic nemá tuto pravomoc a nezaručuje vám přístup a výslovně popírá jakékoli právo, způsobilost nebo záměr získávat takový přístup ve vašem zájmu. Je vaší zodpovědností zajistit, aby použití tohoto nebo jiného zařízení se shodovalo s platnou legislativou autorského práva ve vaší zemi. Pro více informací nahlédněte do zákonů na příslušné zákony a zahrnutá nařízení nebo kontaktujte vlastníka práv obsahu, který si přejete přehrávat nebo nahrávat.

Tento produkt je předmětem licence jako součást portfolia licencí patentu AVC pro osobní využití spotřebitele nebo jiné využití, při kterém se neobdrží odměna, ke (i) kódování obrazu v souladu s normou AVC („AVC Video“) a/nebo (ii) k dekódování obrazového záznamu AVC Video, který byl zakódován spotřebitelem během osobní činnosti a/nebo byl získán od poskytovatele video obsahu, který je na základě licence oprávněn poskytovat AVC Video. Pro jakékoli jiné využití není udělena nebo předpokládána žádná licence.

Další informace lze získat od společnosti MPEG LA, L.L.C.

Viz <http://www.mpegla.com>.



Tato značka znamená, že produkt využívá střídavé napětí.



Tato značka označuje elektrický spotřebič třídy II nebo s dvojitou izolací, kde není požadováno připojení ochranného vodiče (uzemnění).

Převážet pouze ve vzpřímené poloze.

Bezpečnostní upozornění

Riziko zasažení elektrickým proudem, požáru, poškození zařízení nebo úrazu snížíte, budete-li se řídit následujícími upozorněními a varováními:

■ Síťová zástrčka a napájecí kabel

Varování

Pokud zjistíte něco neobvyklého, okamžitě vytáhněte síťovou zástrčku ze zásuvky.

- Typ síťové zástrčky se může lišit v závislosti na dané zemi.

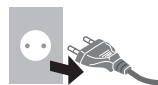

- Tento televizor je určen k provozu se střídavým napájením ~ 220-240 V, 50 / 60 Hz.

- Zcela zasuňte zástrčku napájecího kabelu do zásuvky.

- Abyste zařízení zcela vypnuli, musíte vytáhnout síťovou zástrčku ze zásuvky.

Síťová zástrčka by proto měla být neustále snadno přístupná.

- Při čištění televizoru odpojte síťovou zástrčku.
- Nedotýkejte se síťové zástrčky mokřými rukama.



- Nepoškozujte napájecí kabel.

- Nepokládejte na napájecí kabel těžké předměty.



- Neumísťujte napájecí kabel poblíž objektů s vysokou teplotou.



- Za napájecí kabel netahejte. Při odpojování zástrčky držte tělo zástrčky.



- Nepřemisťujte televizor s napájecím kabelem zapojeným do zásuvky.
- Napájecí kabel nezkrucujte, příliš neohýbejte a nenapínejte.
- Nepoužívejte poškozený napájecí kabel ani poškozenou zásuvku.
- Ujistěte se, že napájecí kabel není televizorem skřípnutý.
- Nepoužívejte žádný jiný napájecí kabel než ten, který se dodává s televizním přístrojem.

■ Pozor

Varování

- Nesundávejte kryt a nikdy neopravujte televizor sami, protože by při demontáži mohlo dojít ke styku se součástmi pod napětím a k úrazu elektrickým proudem. Uvnitř se nenachází uživatelem opravitelné součásti.
- Nevystavujte televizor dešti ani nadměrné vlhkosti. Nad přístroj neumisťujte nádoby s tekutinou, jako např. vázy, a TV nevystavujte kapající ani tekoucí vodě.
- Nevkládejte větracími otvory do televizoru cizí předměty.
- Pokud je televizor používán v oblasti, v níž do televizoru může snadno proniknout hmyz. Může se stát, že do televizoru pronikne hmyz, např. malé mouchy, pavouci, mravenci atd., jenž může poškodit televizor nebo se může zachytit v oblasti, která je na televizoru viditelná, např. v obrazovce.
- Pokud je televizor používán v prašném a zakouřeném prostředí. Může se stát, že do televizoru během normálního provozu proniknou větracími otvory částice prachu či kouře a uvisnou uvnitř zařízení. To může způsobit přehřátí, závady, zhoršení kvality obrazu atd.
- Nepoužívejte neschválené podstavce / vybavení k montáži. Požádejte o sestavení nebo instalaci schválených podpěr k zavěšení na stěnu místního prodejce Panasonic.
- Nepoužívejte nadměrnou sílu a nevystavujte zobrazovací panel nárazům.
- Zajistěte, aby děti nelezly na televizor.
- Neumisťujte televizor na šikmé nebo nestabilní plochy a zkontrolujte, že televizor nepřesahuje přes hranu základny.



Varování ohrožení stability

Televizor by mohl spadnout a způsobit závažné zranění osob nebo smrt. Mnoha zraněním, zejména zraněním dětí, můžete předejít tím, že se budete řídit těmito jednoduchými bezpečnostními opatřeními:

- VŽDY používejte skřínky, stojany nebo způsoby montáže doporučené výrobcem televizoru.
- VŽDY používejte pouze nábytek, který televizor bezpečně unese.
- VŽDY dbejte na to, aby televizor nepřesahoval přes okraje nábytku, na kterém stojí.
- VŽDY poučte děti o nebezpečí spojeném s lezením na nábytek kvůli dosáhnutí na televizor nebo jeho ovládací prvky.
- VŽDY vedte síťové kabely a kabely připojené k televizoru tak, aby se o ně nedalo zakopnout, vytáhnout je nebo vytrhnout.
- NIKDY neumisťujte televizor na nestabilní místo.
- NIKDY neumisťujte televizor na vysoký nábytek (například skříň nebo knihovnu), aniž byste jak nábytek, tak i televizor upevnili ke vhodné podpěře.
- NIKDY nestavte televizor na ubrus nebo na jiné materiály, které se nachází mezi televizorem a nábytkem, na kterém stojí.
- Na horní část televizoru nebo na nábytek, kde je televizor umístěn, NIKDY nepokládejte předměty (např. hračky a dálkové ovladače), které by mohly lákat děti k lezení nahoru.

Pokud si ponecháte a přemístíte svůj stávající televizor, platí pro něj stejná pravidla uvedená výše.

- Tento televizor je určen pro stolní použití.
- Nevystavujte televizor přímému slunečnímu světlu a jiným zdrojům tepla.



**Pro zamezení
požáru nikdy
nenechávejte
svíčky či jiný zdroj
otevřeného ohně v
blízkosti
televizního
přijímače**



■ Nebezpečí udušení

Varování

- Obal tohoto produktu může způsobit udušení, některé součásti jsou malé a mohou představovat riziko udušení pro malé děti. Tyto části uchovávejte mimo dosah malých dětí.

■ Podstavec

Varování

- Podstavec nerozebírejte ani neupravujte.

Pozor

- Nepoužívejte žádný jiný podstavec než ten, který se dodává s televizním přístrojem.
- Podstavec nepoužívejte, pokud je zkroutený nebo fyzicky poškozený. Pokud k tomu dojde, neprodleně se spojte s nejbližším prodejcem Panasonic.
- Během sestavování zkontrolujte, že jsou všechny šrouby bezpečně utaženy.
- Televizor v průběhu instalace podstavce nesmí být vystaven žádným nárazům.
- Zajistěte, aby děti nelezly na podstavec.
- Připevnění nebo sundání televizoru z podstavce musí provádět minimálně dvě osoby.
- Montáž a demontáž televizoru proveďte podle pokynů.

■ Rádiové vlny

Varování

- Nepoužívejte televizor ani dálkový ovladač ve zdravotnických zařízeních ani na místech, kde jsou provozovány lékařské přístroje. Rádiové vlny mohou rušit lékařské vybavení a způsobit nehodu kvůli nesprávnému fungování.
- Neumístujte televizor ani dálkový ovladač do blízkosti automaticky ovládaných zařízení, jako jsou automatické dveře nebo požární signalizace. Rádiové vlny mohou rušit automaticky ovládané vybavení a způsobit nehodu kvůli nesprávnému fungování.
- Máte-li implantován kardiostimulátor, musí být televizor a dálkový ovladač udržovány ve vzdálenosti alespoň 15 cm. Rádiové vlny mohou rušit činnost kardiostimulátoru.
- Televizor ani dálkový ovladač nerozebírejte ani je žádným způsobem neupravujte.

■ Vestavěné rozhraní bezdrátové sítě

Pozor

- Nepoužívejte vestavěné rozhraní bezdrátové sítě k připojení k bezdrátové síti (SSID*), pro kterou nemáte přidělena práva k použití. Takové sítě mohou být uvedeny ve výsledcích vyhledávání. Použití těchto sítí však může být považováno za nezákonný přístup.

*SSID je název, který slouží k identifikaci konkrétní bezdrátové sítě pro účely přenosu.

- Nevystavuje vestavěné rozhraní bezdrátové sítě vysokým teplotám, přímému slunečnímu záření ani vlhkosti.
- Data přenášená a přijímaná prostřednictvím rádiových vln mohou být vyhledána a sledována.
- Vestavěná bezdrátová síť LAN používá frekvenční pásmo 2,4 GHz a 5 GHz. Chcete-li se při používání vestavěné bezdrátové sítě LAN vyhnout poruchám nebo pomalé odezvě způsobené rušením rádiových vln, udržujte televizor mimo dosah ostatních zařízení, která využívají signály o frekvenci 2,4 GHz a 5 GHz, jako jsou ostatní zařízení s bezdrátovou sítí LAN, mikrovlnné trouby a mobilní telefony.
- Pokud se objeví problémy způsobené statickou elektřinou apod., může televizor kvůli vlastní ochraně přestat fungovat. V takovém případě vypněte napájení televizoru hlavním vypínačem a poté jej opět zapněte.

■ Bezdrátová technologie Bluetooth®

Pozor



- Televizor a dotykový ovladač používají frekvenční pásmo 2,4 GHz ISM (Bluetooth®). Chcete-li se vyhnout poruchám nebo pomalé odezvě způsobené rušením rádiových vln, udržujte televizor a dálkový ovladač mimo dosah takových zařízení, jako jsou zařízení bezdrátové sítě LAN, jiná zařízení Bluetooth®, mikrovlnné trouby, mobilní telefony a zařízení pracující se signály na frekvenci 2,4 GHz.

■ Větrání

Pozor

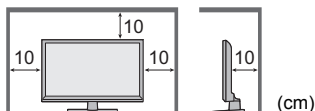
Ponechte dostatečný prostor (alespoň 10 cm) kolem televizoru, aby nevznikalo nadměrné teplo, které by mohlo vést k předčasnému selhání některých elektronických součástek.



- Větrání se nesmí bránit zakrytím větracích otvorů věcmi, jako jsou noviny, ubrusy a záclony. 
- Bez ohledu na to, zda používáte podstavec, vždy zkontrolujte, že větrací otvory ve spodní části televizoru nejsou blokovány a mají dostatečný prostor pro zajištění větrání. 

■ Přemísťování televizoru

Pozor

Než televizor přemístíte, odpojte všechny kabely.

- K přesouvání televizoru jsou zapotřebí alespoň dvě osoby, aby nedošlo ke zranění, které by mohlo být způsobeno naklopením nebo pádem televizoru.

Model s úhlopříčkou 43" Model s úhlopříčkou 49"

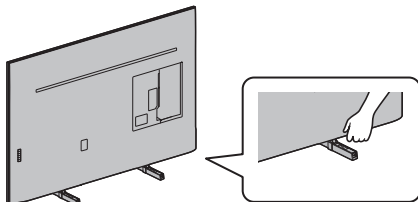

Model s úhlopříčkou 55" Model s úhlopříčkou 65"

- Při přemísťování televizoru nedržte televizor za část z obrazovkou, jak je zobrazováno níže. To může způsobit závady nebo poškození. 

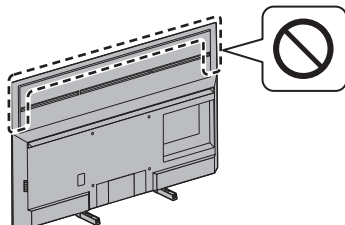

■ Pokud není televizor po delší dobu v provozu



Pozor

Pokud je televizor zapojen do zásuvky, stále odebírá určité množství elektrické energie, a to i když je v režimu vypnuto.

- Pokud nebudete televizor delší dobu používat, vytáhněte síťovou zástrčku ze zásuvky.

■ Nadměrný hluk

Pozor

- Nevystavujte se nadměrnému hluku ze sluchátek. Můžete si způsobit nevratně poškození sluchu. 
- Pokud uslyšíte zvonění v uších, snižte hlasitost nebo dočasně sluchátka přestaňte používat. 

■ Baterie do dálkového ovladače

Varování

- Baterie uchovávejte mimo dosah dětí, aby nedošlo k jejich spolknutí.

Při náhodném požití může dojít k nepříznivým fyzickým účinkům. Pokud máte podezření, že dítě baterii spolko, okamžitě vyhledejte lékařskou pomoc.

Pozor

- Při nesprávné instalaci baterie může dojít k úniku elektrolytu, poleptání a výbuchu.
- Používejte pouze stejné nebo ekvivalentní baterie.
- Nikdy nemíchejte staré a nové baterie.
- Nemíchejte baterie různých typů (např. alkalické s manganovými).
- Nepoužívejte nabíjecí baterie (Ni-Cd atd.).
- Baterie nespalujte ani nerozebírejte.
- Baterie nevystavujte nadměrnému teplu, např. slunečnímu záření, ohni apod.
- Baterie likvidujte náležitým způsobem.
- Nebudete-li zařízení delší dobu používat, vyjměte z něj baterie, aby nedošlo k jejímu vytečení, korozi nebo výbuchu.

LED televizor

EU prohlášení o shodě

Společnost Panasonic Entertainment & Communication Co., Ltd. tímto prohlašuje, že tento televizor je v souladu se základními požadavky a s dalšími příslušnými ustanoveními směrnice 2014/53/EU.

Pokud chcete získat kopii originálního prohlášení o shodě tohoto televizoru, navštivte webovou stránku: <https://www.ptc.panasonic.eu/compliance-documents>

Oprávněný zástupce v EU:

Panasonic Marketing Europe GmbH
Panasonic Testing Centre
Winsbergring 15, 22525 Hamburk, Německo

Výrobce:

Panasonic Entertainment & Communication Co., Ltd.
1-10-12 Yagumo-higashi-machi, Moriguchi City,
Osaka 570-0021, Japonsko
Smontováno v Polské republice



Pásmo 5,15 – 5,35 GHz bezdrátové sítě LAN je omezeno na provoz v interiéru jen v následujících zemích.

Rakousko, Belgie, Bulharsko, Česká republika, Dánsko, Estonsko, Francie, Německo, Island, Itálie, Řecko, Španělsko, Kypr, Lotyšsko, Lichtenštejnsko, Litva, Lucembursko, Maďarsko, Malta, Nizozemsko, Norsko, Polsko, Portugalsko, Rumunsko, Slovinsko, Slovensko, Turecko, Finsko, Švédsko, Švýcarsko, Chorvatsko

Výstupní výkon přenášený ve frekvenčních pásmech

Typ bezdrátového připojení	Frekvenční pásmo	Výkon (efektivní vyzářený výkon, EIRP)
Bezdrátová síť LAN	2412-2472 MHz	< 20 dBm
	5150-5250 MHz	< 23 dBm
	5250-5350 MHz	< 23 dBm
	5470-5725 MHz	< 23 dBm
Bluetooth®	2402-2480 MHz	< 10 dBm

Příslušenství

Standardní příslušenství

Dálkový ovladač ➔ (str. 18)

- N2QBYA000056

Podstavec ➔ (str. 10)

Napájecí kabel ➔ (str. 14)

Baterie (2) ➔ (str. 19)

- R03

Návod k obsluze

Celoevropský záruční list

- Příslušenství se nemusí nacházet v jednom balení. Dávejte pozor, abyste některé díly nechtěně nevyhodili.

Instalace televizoru

Model s úhlopříčkou 43" Model s úhlopříčkou 49" Model s úhlopříčkou 55"

Model s úhlopříčkou 65"

A Podstavec (2)

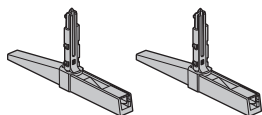

Model s úhlopříčkou 49" Model s úhlopříčkou 55" Model s úhlopříčkou 65"

B Kryt (2)

- Kryty se používají pouze při montáži stylu "S podstavcem (VNĚJŠÍ)". ➔ (str. 11)



Příprava

Vyjměte podstavec a televizor z obalu, televizor položte na čistou a měkkou látku (deku apod.) na pracovním stole tak, aby panel obrazovky směřoval dolů.

- Použijte plochý a pevný stůl, který je větší než televizor.
- Nedržte televizor za panel obrazovky.
- Dbejte na to, abyste televizor nepoškrábali nebo nerozbili.

Montáž podstavce

- Podstavec vložte pevně, jinak může při instalaci televizoru vypadnout.
- Podstavec nemontujte žádným jiným způsobem, než je uvedeno.
- Uspořádání kabelů ➔ (str. 17)

Zvolte jeden z následujících 2 stylů montáže podstavce. (Modely 49/55/65")

Model s úhlopříčkou 43" Model s úhlopříčkou 49" Model s úhlopříčkou 55"

Model s úhlopříčkou 65"

■ S podstavcem (VNITŘNÍ)

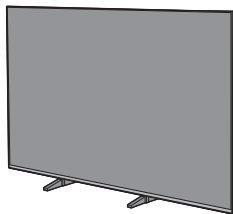

1

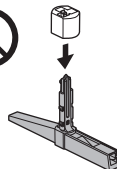
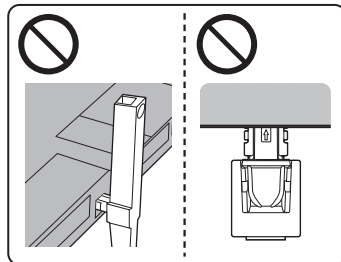
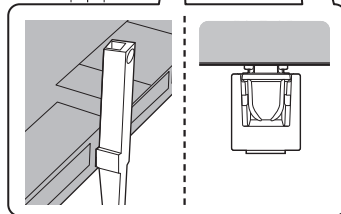
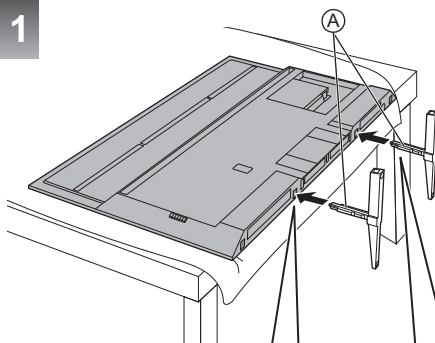

Nepoužívejte kryty při montáži stylu „s podstavcem (VNITŘNÍ)“.

2

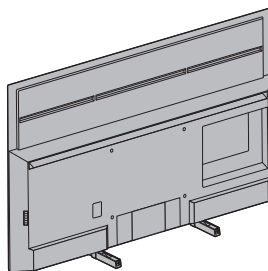

Model s úhlopříčkou 49" Model s úhlopříčkou 55" Model s úhlopříčkou 65"

■ S podstavcem (VNĚJŠÍ)

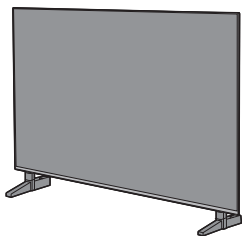

1

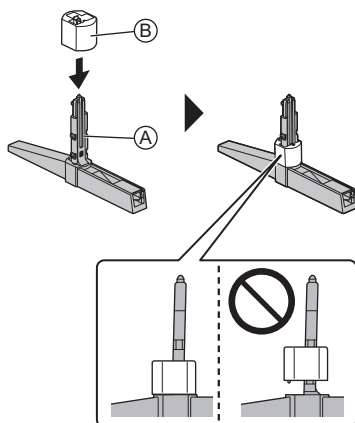

Demontáž krytů z podstavců:

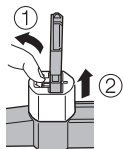

2

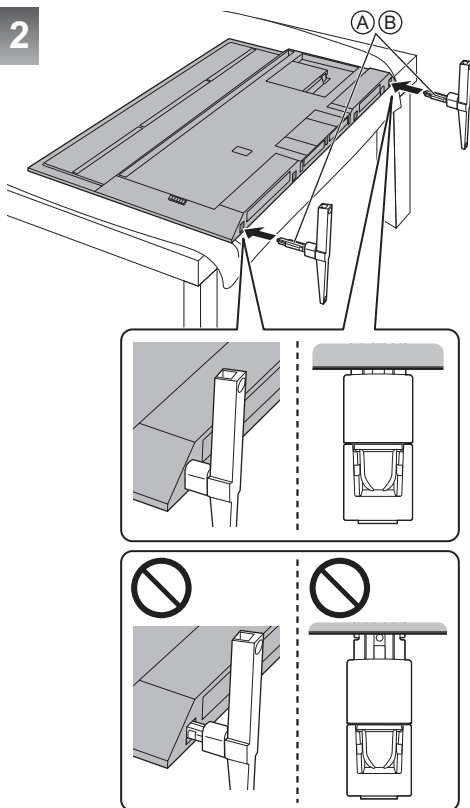

3

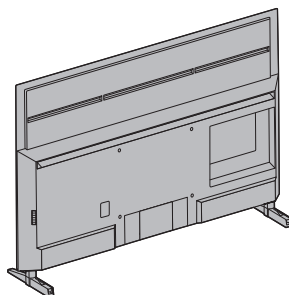

Sundání podstavce

Při používání podpěry k zavěšení na stěnu nebo při balení televizoru sundejte podstavec podle následujících postupů.

- 1 Položte televizor na čistou a měkkou látku na pracovním stole tak, aby panel obrazovky směřoval dolů.
- 2 Vytáhněte podstavec z televizoru.

Instalace zavěšení na stěnu

Chcete-li zakoupit doporučenou podpěru k zavěšení na stěnu, obraťte se na místního prodejce značky Panasonic.

- Otvory pro instalaci podpěry k zavěšení na stěnu

Zadní panel televizoru

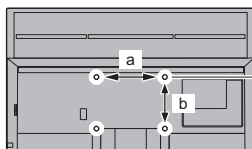

Model s úhlopříčkou 43"

Model s úhlopříčkou 49"

a: 200 mm

b: 200 mm

Model s úhlopříčkou 55"

a: 300 mm

b: 300 mm

Model s úhlopříčkou 65"

a: 400 mm

b: 300 mm

(Pohled ze strany)

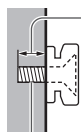

Hloubka šroubu

Model s úhlopříčkou 43" Model s úhlopříčkou 49"

minimální: 9 mm

maximální: 21 mm

Model s úhlopříčkou 55" Model s úhlopříčkou 65"

minimální: 9 mm

maximální: 30 mm

Průměr šroubu

M6

Šroub pro upevnění televizoru na podpěru k zavěšení na stěnu
(Nedodává se s televizorem.)

Varování

- Použití jiné podpěry k zavěšení na stěnu nebo instalace vlastní podpěry k zavěšení na stěnu může vést k poranění nebo poškození výrobku. Aby byla zajištěna provozuschopnost a bezpečnost televizoru, montáž podpěry k zavěšení televizoru na stěnu zadejte prodejci nebo autorizované firmě. Jakékoliv škody způsobené instalací bez kvalifikovaného pracovníka nebudou kryty zárukou.
- Řádně si přečtěte pokyny dodané k volitelnému příslušenství a rozhodně učiňte opatření zabráňující pádu televizoru.
- Během instalace manipulujte s televizorem opatrně, protože nárazem nebo jiným působením může dojít k jeho poškození.
- Při připevňování podpěry k zavěšení na stěnu buďte opatrní. Před zavěšením podpěry se pokaždé ujistěte, že ve zdi nejsou žádné elektrické kabely ani trubky.
- Pokud TV nebudete delší dobu používat, demontujte ji ze závěsné podpory, abyste předešli pádu a zranění.

Připojení

- Zobrazená externí zařízení a kabely se s tímto televizorem nedodávají.
- Zkontrolujte, že je televizor odpojen od sítě, než připojíte nebo odpojíte jakékoli kabely.
- Při zapojování zkontrolujte, zda souhlasí typ konektoru a zástrček kabelů.
- Použijte plně zapojený kompatibilní kabel HDMI.
- Televizor neumísťujte v blízkosti elektronických zařízení (video zařízení atd.) nebo zařízení s infračerveným snímačem, jinak může dojít ke zkreslení obrazu / zvuku nebo ovlivnění činnosti dalších zařízení.
- Přečtěte si také návod k připojovaným zařízením.

Konektory

Model s úhlopříčkou 43" Model s úhlopříčkou 49"

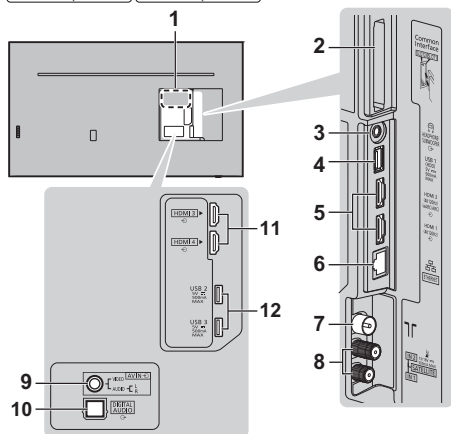

Model s úhlopříčkou 55" Model s úhlopříčkou 65"

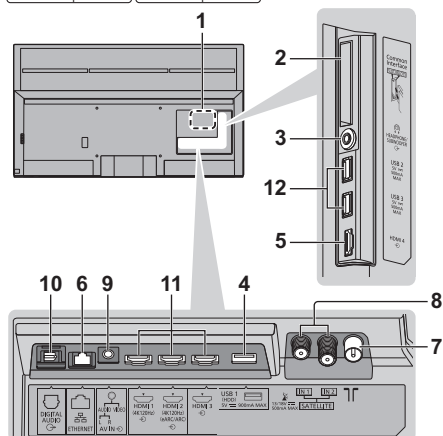

1 Štítek s názvem modelu

2 Slot CI 1-2

3 Konektor pro sluchátka / subwoofer (3,5 mm stereofonní minijack)

4 USB port 1

== Tento symbol označuje provoz se stejnosměrným napětím.

5 (Model s úhlopříčkou 43" Model s úhlopříčkou 49"): HDMI 1 - 2

(Model s úhlopříčkou 55" Model s úhlopříčkou 65"): HDMI 4

6 ETHERNET konektor

- Jako kabel LAN použijte stíněný (STP) síťový kabel.

7 Konektor pro pozemní anténu / kabelový příjem

8 Satelitní konektor

9 AV IN

10 DIGITAL AUDIO

11 (Model s úhlopříčkou 43" Model s úhlopříčkou 49"): HDMI 3 - 4

(Model s úhlopříčkou 55" Model s úhlopříčkou 65"): HDMI 1 - 3

12 USB porty 2 - 3

== Tento symbol označuje provoz se stejnosměrným napětím.

Zapojení

■ AV zařízení

(DVD rekordér / rekordér Blu-ray, Set top box, apod.)

- Podrobnosti viz [eNápověda] (Vyhledávání podle účelu > Sledování > Základy > Zapojení).

■ Anténa

(pro sledování kabelového / digitálního / analogového vysílání)

TV

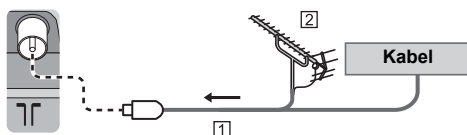

1 Kabel RF

2 Pozemní anténa

■ Napájecí kabel

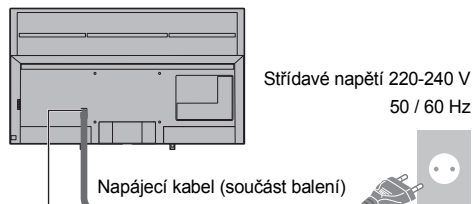

Zasuňte síťovou zástrčku pevně na její místo.

- Při odpojování napájecího kabelu je vždy nezbytné nejdříve vytáhnout síťovou zástrčku ze zásuvky.

■ Připojení satelitu

- Informace o správné instalaci satelitní antény vám poskytne místní prodejce. Vyžádejte si rovněž podrobnější informace u společnosti zajišťující přijímané satelitní vysílání.
- Podrobnosti viz [eNápověda] (Vyhledávání podle účelu > Sledování > Základy > Připojení satelitu).

■ Připojení DVB přes IP (server, klient apod.)

- Tato funkce nemusí být k dispozici v závislosti na podmínkách sítě a vysílání.
- Informace o připojeních naleznete v příručce k serveru DVB-via-IP.
- Podrobnosti viz [eNápověda] (Vyhledávání podle účelu > Funkce > DVB přes IP).

■ Síť

Aby bylo možné používat internetové služby, je vyžadováno prostředí sítě s velkou šířkou pásma.

- Nemáte-li žádné služby širokopásmového připojení k dispozici, poraďte se s prodejcem.
- Připravte internetové prostředí pro drátové nebo bezdrátové připojení.
- Při prvním použití televizoru se spustí nastavení síťového připojení. ➔ (str. 22)
- Podrobnosti viz [eNápověda] (Vyhledávání podle účelu > Síť > Síťová připojení).

Připojení pro zařízení kompatibilní s 4K / HDR

TV

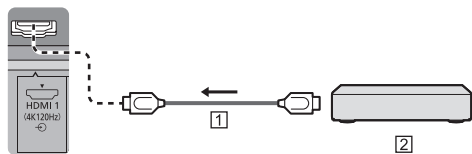

1 Kabel HDMI

2 Zařízení kompatibilní s 4K / HDR

- Pokud je připojeno zařízení, které podporuje rozlišení 4K, obraz je reprodukován přesněji s rozšířeným barevným gamutem a plynuleji s vysokou snímkovou frekvencí. [Režim2] je režim, který podporuje signály s vyšším rozlišením než [Režim1]. [Režim3] je režim, který podporuje signály s vyšší snímkovou frekvencí než [Režim2]. Pokud se obraz nebo zvuk ze vstupu HDMI nepřehrávají správně, nastavte možnost [Režim1].
- Připojte zařízení kompatibilní s formátem 4K ke konektoru HDMI pomocí kabelu kompatibilního s formátem 4K a poté můžete sledovat obsah ve formátu 4K.
- Podpora HDR nezvyší možnosti maximálního jasu panelu televizoru.

■ [Automat. nastavení HDMI] (menu [Nastavení])

Pokud je připojeno zařízení, které podporuje rozlišení 4K, obraz je reprodukován přesněji s rozšířeným barevným gamutem a plynuleji s vysokou snímkovou frekvencí. Zvolte režim v závislosti na zařízení.

[Režim1]:

Pro lepší kompatibilitu. Pokud se obraz nebo zvuk ze vstupu HDMI nepřehrávají správně, nastavte možnost [Režim1].

[Režim2]:

Pro zařízení kompatibilní se 4K, které je vybaveno funkcí přesného výstupu obrazu s rozšířenou barevnou škálou

[Režim3]:

Pro zařízení podporující rozlišení 4K, které na výstupu podporuje vysokou snímkovou frekvenci (tento režim je k dispozici pro HDMI 1 a 2.)

- Změna režimu

1. Vyberte režim vstupu HDMI připojeného k vybavení.
2. Zobrazte panel nabídek, vyberte [Hlavní menu] a poté vyberte [Nastavení].
3. Změňte režim v [Automat. nastavení HDMI].

- Informace o platném formátu viz [eNápověda] (Vyhledávání podle účelu > Sledování > Rozlišení 4K > Automat. nastavení HDMI).

Připojení pro zařízení kompatibilní s VRR / AMD FreeSync™ Premium

TV

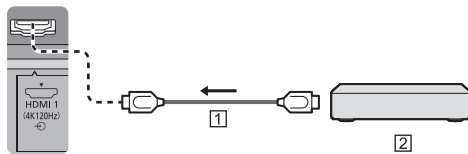

1 Kabel HDMI

2 Zařízení kompatibilní s VRR / AMD FreeSync™ Premium

- VRR (Variable Refresh Rate) / AMD FreeSync™ Premium poskytuje plynulejší herní zážitek s rychlejší odezvou, bez trhaného a rozmazaného obrazu.
- Pro aktivaci VRR/AMD FreeSync™ Premium nastavte [VRR] (Obraz > Nastavení možnosti) na [Zapnuto].
- Podrobnosti viz [eNápověda] (Vyhledávání podle účelu > Sledování > Pro ten nejlepší obraz > Nastavení možnosti).

Další připojení

■ Přehrávač DVD / videokamera / herní zařízení

(zařízení VIDEO)

TV

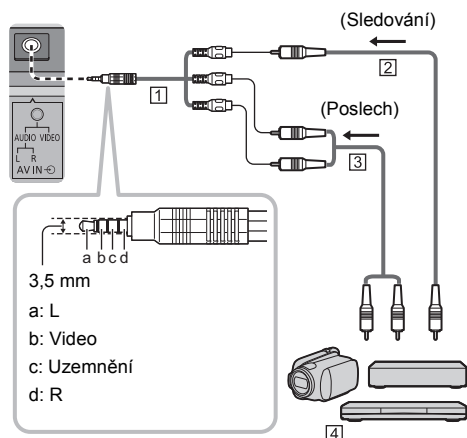

1 Adaptér AV (stíněný / není součástí balení)

2 Kompozitní video kabel (stíněný)

- Použijte stíněný kompozitní kabel.

3 Audio kabel (stíněný)

- Použijte stíněné audio kabely.

4 Přehrávač DVD / videokamera / herní zařízení

■ Zesilovač (poslech s externími reproduktory)

- Chcete-li si vychutnat vícekanálový zvuk z externího zařízení (např. Dolby Digital 5.1ch), připojte zařízení k zesilovači. Informace týkající se zapojení vyhledejte v návodech k zařízení a k zesilovači.
- Podrobnosti viz [eNápověda] (Vyhledávání podle účelu > Sledování > Externí zařízení > Externí připojení).

■ Sluchátka / Subwoofer

- Pro použití sluchátek nastavte [Výstup konektoru na sluchátka] v nabídce Zvuk na [Sluchátka].
- Pro použití subwooferu nastavte [Výstup konektoru na sluchátka] v nabídce Zvuk na [Subwoofer]. (Výstup subwooferu z televizoru je stejný pro levý (L) i pravý (R) kanál.)
- Podrobnosti viz [eNápověda] (Vyhledávání podle účelu > Sledování > Externí zařízení > Externí připojení).

■ USB HDD (pro nahrávání)

- Pro připojení USB HDD použijte port USB 1.
- Podrobnosti viz [eNápověda] (Vyhledávání podle účelu > Nahrávání).

■ VIERA Link

- Při připojení VIERA Link použijte port HDMI 1 - 4.
- Podrobnosti viz [eNápověda] (Vyhledávání podle účelu > Funkce > VIERA Link „HDAVI Control™“).

■ Modul Common Interface (CI)

- Při vkládání nebo vyjímání modulu CI musí být televizor vypnut vypínačem.
- Pokud byly čipová karta Smart Card a modul CI dodány jako jedna sada, nejprve umístíte modul CI a poté do něj vložíte čipovou kartu Smart Card.
- Modul CI vkládejte nebo vyjímáte úplně a správným směrem, jak je znázorněno na obrázku.
- Objeví se šifrované kanály. (Zobrazitelné kanály a jejich vlastnosti závisí na modulu CI.)
Pokud se nezobrazují zašifrované kanály
➔ [Common Interface] (menu [Nastavení])
- Na trhu mohou být k dispozici některé moduly CI se staršími verzemi firmwaru, které plně nespolupracují s touto novou verzí CI+ v1.4 TV. V takovém případě se obraťte na svého poskytovatele obsahu.
- Podrobnosti získáte v nápovědě [eNápověda] (Vyhledávání podle účelu > Funkce > Common Interface), v návodu k použití modulu CI nebo od poskytovatele obsahu.
- Před opravou, přesunem nebo likvidací nezapomeňte vyjmout kartu modulu CI.

TV

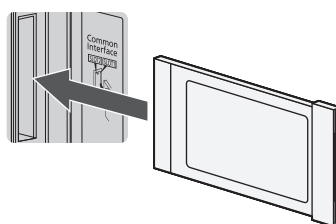

Modul CI

Uspořádání kabelů

■ Upevněte kabely pomocí krytu kabelů

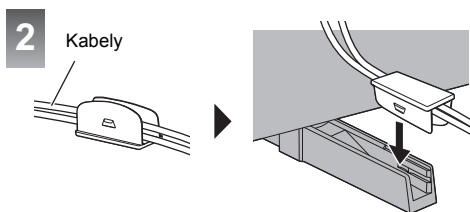
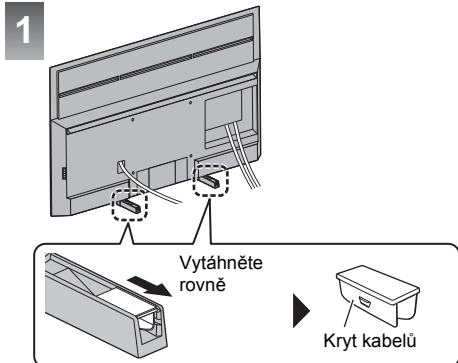

<Příklad>

Model s úhlopříčkou 43" Model s úhlopříčkou 49" Model s úhlopříčkou 55"
Model s úhlopříčkou 65"

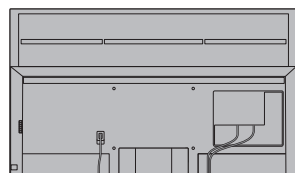

S podstavcem (VNITŘNÍ)

Model s úhlopříčkou 49" Model s úhlopříčkou 55" Model s úhlopříčkou 65"

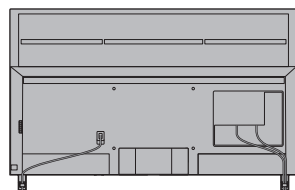

S podstavcem (VNĚJŠÍ)

- Podle potřeby kabely upevněte.
- Při použití volitelného příslušenství upevněte kabely podle příslušného návodu k obsluze.

Připojení zařízení Bluetooth®

Registrace zařízení Bluetooth®

Tento televizor podporuje komunikaci Bluetooth®.

Zařízení Bluetooth®, která byla zaregistrována (spárována) s tímto televizorem, se mohou připojit k tomuto televizoru (komunikovat s ním).

- Při registraci (spárování) zařízení Bluetooth® s tímto televizorem přesuňte zařízení do vzdálenosti 50 cm od televizoru.
- Nelze zaregistrovat (spárovat) zařízení Bluetooth®, která nejsou kompatibilní s tímto televizorem.
- Pokud je zařízení podporující technologii Bluetooth®, které jste zaregistrovali (spárovali) s tímto televizorem, později zaregistrováno a použito na jiném zařízení, může být poté pro tento televizor nedostupné. Pokud k tomu dojde, znovu zaregistrujte zařízení na tomto televizoru.
- Na tomto televizoru můžete zaregistrovat zvuková zařízení Bluetooth®, která podporují A2DP. Vzhledem k vlastnostem bezdrátové technologie bude mezi přehráváním videa a zvuku určité zpoždění.
- Současně lze použít maximálně 2 zvukové zařízení podporující A2DP. Chcete-li použít 2 zařízení, nastavte [Duální Audio] (Nastavení > Nastavení Bluetooth > Nastavení zvuku Bluetooth) na [Zapnuto] a poté připojte druhé zařízení.
- Podrobnosti viz [eNápověda] (Vyhledávání podle účelu > Funkce > Nastavení zařízení Bluetooth).

Registrace dálkového ovladače (součást balení)

K přenosu mezi televizorem a dálkovým ovladačem lze použít bezdrátovou technologii Bluetooth® nebo funkci infračervené komunikace.

Protože hlasové ovládání (str. 21) používá bezdrátovou technologii Bluetooth®, je třeba dálkový ovladač zaregistrovat (spárovat) s televizorem.

- Pokud používáte dálkový ovladač poprvé po zakoupení, stisknete-li libovolné tlačítko a nasměrujete dálkový ovladač s vloženými bateriemi na přijímač signálu, automaticky se zaregistruje (spáruje).
- Při registraci směřujte dálkovým ovladačem k přijímači signálu dálkového ovládání na televizoru, ve vzdálenosti přibližně 50 cm.
- Pokud jsou baterie v dálkovém ovladači téměř vybité, registrace nemusí být dokončena správně.

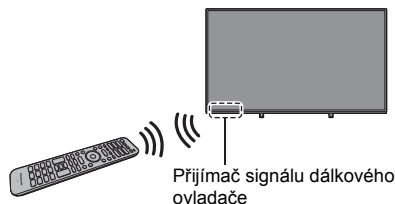

■ Pokud registrace selže

Pokud registrace (párování) není dokončena správně, zkuste se zaregistrovat znovu.

- 1 Zobrazte panel nabídek, vyberte [Hlavní menu] a poté vyberte [Nastavení]



- 2 Vyberte menu nastavení dálkového ovládání v nabídce [Nastavení systému]
- 3 Vyberte [Párování]
 - Zobrazí se registrační obrazovka, postupujte podle pokynů na obrazovce.

■ Když dálkový ovladač nereaguje

- 1 Stiskněte současně tlačítka, jak je ukázáno na obrázku níže, a držte je stisknutá po dobu 3 sekund.



- 2 Namiřte dálkový ovladač na přijímač signálu dálkového ovládání a odregistrojte (odpárujte) ho podle postupu uvedeného níže.

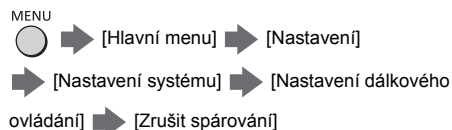

- 3 Zaregistrujte (spárujte) dálkový ovladač znovu
➔ **“Pokud registrace selže” (str. 18)**

- Podrobnosti viz [eNápověda] (Vyhledávání podle účelu > Funkce > Hlasové ovládání > Nastavení).

Poznámka

- Pokud dálkový ovladač není registrován (spárován) s televizorem, komunikuje pomocí infračerveného přenosu. Při použití infračervené komunikace směřujte dálkové ovládání na přijímač signálu dálkového ovládání televizoru. Upozorňujeme, že hlasové ovládání nebude k dispozici.
- Pokud je dálkový ovladač registrován (spárován) s televizorem, komunikuje prostřednictvím Bluetooth®. Při použití komunikace Bluetooth® nebudete muset směřovat dálkové ovládání na přijímač signálu dálkového ovládání televizoru. Mějte však na paměti, že při zapnutí nebo vypnutí televizoru budete muset směřovat dálkové ovládání na přijímač signálu dálkového ovládání.

Uspořádání ovládacích prvků

Dálkový ovladač

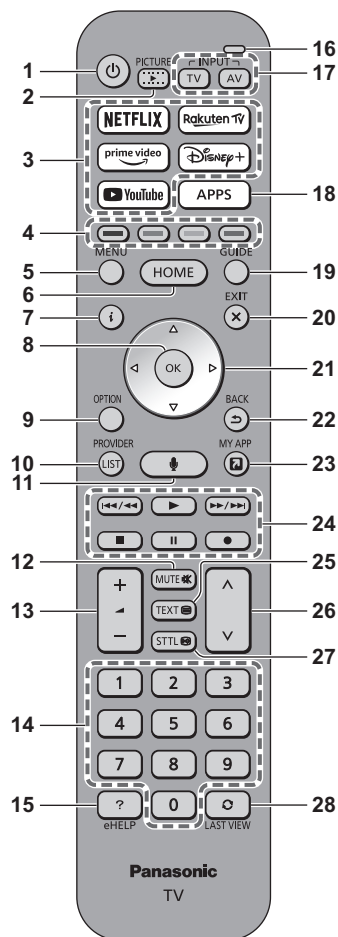

- 1** : Přepíná televizor na zapnuto / vypnuto (pohotovostní režim)
- 2** **Obraz**
- Slouží ke změně režimu zobrazení.
- 3** **Netflix, Prime Video, YouTube, Rakuten TV, Disney+**
- Slouží k přímému vstupu do dané služby.
- 4** **Barevná tlačítka (červené, zelené, žluté, modré)**
- Slouží k výběru, navigaci a ovládání různých funkcí.
- 5** **MENU**
- Zobrazí panel nabídek.
Do nabídek jako Obraz, Zvuk, Síť, Časovač, Nastavení a Náповěda je možné vstupovat výběrem položky [Hlavní menu] v panelu nabídek.
- 6** **DOMOVSKÁ OBRAZOVKA**
- Zobrazí [Domovská obraz.]
 - Podrobnosti viz [eNáповěda] (Vyhledávání podle účelu > Domovská obraz. > Domovská obraz.).
- 7** **Informace**
- Zobrazí kanál a informace o programu.
- 8** **OK**
- Potvrdí výběry a volby.
 - Stiskněte po výběru pozic kanálu – rychlá změna kanálu.
- 9** **Nabídka možností**
- Zobrazí volitelná nastavení.
- 10** **POSKYTOVATEL/SEZNAM**
- Spustí aplikaci poskytovatele nebo zobrazí seznam kanálů.
- 11** **Tlačítko hlasového ovládání**
- Používá se pro funkci hlasového ovládání.
- 12** **Zapnutí / vypnutí zvuku**
- 13** **Zvyšování / snižování hlasitosti**
- 14** **Číselná tlačítka**
- Změna programu a stránek teletextu.
 - Slouží k zapnutí televizoru v pohotovostním režimu.
- 15** **[eNáповěda]**
- Zobrazí se [eNáповěda] (návod k obsluze zabudovaný do televizoru).
- 16** **Mikrofon**
- Použití mikrofonu k hlasovému ovládání.
- 17** **Volba vstupního režimu**
- TV – přepne na satelitní televizi / kabelovou televizi / digitální televizi / DVB-via-IP / analogovou televizi.
 - AV - přepíná ze seznamu Výběr vstupu do vstupního režimu AV.

18 APLIKACE

- Zobrazí [Aplikace] (seznam aplikací).

19 TV průvodce

- Zobrazuje elektronického programového průvodce (EPG).

20 KONEC

- Vráť se na normální obrazovku sledování.

21 Kurzorová tlačítka

- Provádění výběru a nastavení.

22 NÁVRAT

- Návrat do předchozího menu / na předchozí stránku.

23 MOJE APLIKACE

- Přiřadí oblíbenou aplikaci. Po nastavení se spustí aplikace jednoduše stiskem tohoto tlačítka.
- Podrobnosti viz [eNáповěda] (Vyhledávání podle účelu > Domovská obraz. > Aplikace).

24 Operace pro obsah, připojené zařízení atd.

25 Tlačítko Teletext

26 Přepínání kanálů nahoru / dolů

27 Titulky

- Zobrazí titulky.

28 Poslední přístup

- Přepíná na předchozí prohlížený kanál nebo vstupní režim.

■ Instalace / vyjmutí baterií

- Dbejte na správnou polaritu (+ nebo -)

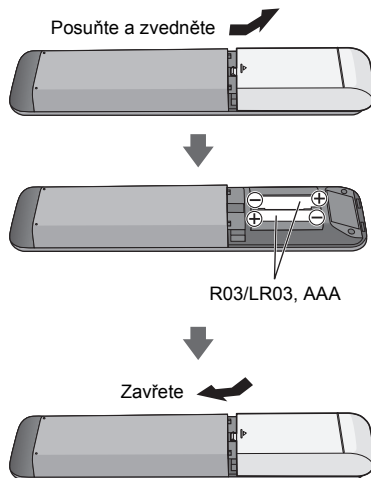

Nastavení režimu dálkového ovládání

Pokud se v blízkosti televizoru nachází jiný televizor Panasonic, může být druhý televizor nechtěně ovládán při použití infračerveného dálkového ovladače. Změňte režim dálkového ovládání televizoru, abyste zabránili současnému ovládání.

- Výchozí nastavení režimu dálkového ovládání je režim 1.

- 1 Zobrazte panel nabídek, vyberte [Hlavní menu] a poté vyberte [Nastavení]

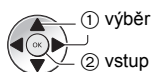

- 2 Vyberte menu nastavení dálkového ovládání v nabídce [Nastavení systému]

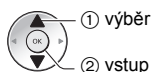

- 3 Vyberte režim dálkového ovládání v [Nastavení režimu]

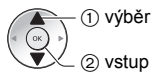

- 4 Vyberte [Režim2]



- Stiskněte a držte tlačítka [OK]/[MUTE]/[2]* (číselná tlačítka) alespoň 3 sekundy, pak stiskněte tlačítko OK.

* Chcete-li nastavit [Režim1], stiskněte tlačítko "1", pro [Režim3] stiskněte tlačítko "3", pro [Režim4] stiskněte tlačítko "4".

- Při použití režimu dálkového ovládání 1 nastavte televizor a dálkový ovladač do režimu 1.

■ Chyba režimu dálk. ovládání

Když televizor přijme pětkrát signál s jiným režimem dálkového ovládání než je režim nastavený na televizoru, zobrazí se chyba režimu dálkového ovládání.

- Postupujte podle pokynů na obrazovce.
- Když jsou všechna nastavení inicializována spuštěním [Expediční nastavení], režim dálkového ovládání televizoru se vrátí do režimu 1. Pokud nemůžete ovládat televizor pomocí dálkového ovladače, stisknutím a podržením tlačítek [OK]/[MUTE]/[1] po dobu alespoň 3 sekund nastavte dálkový ovladač do režimu 1.

■ Reset režimu dálk. ovládání

Můžete provést nucený reset režimu dálkového ovládání televizoru a přepnout do režimu 1.

- 1 Vezměte si jiný dálkový ovladač Panasonic, jehož režim dálkového ovládání byl nastaven na 1.
- 2 Namiřte dálkový ovladač na televizor a stiskněte tlačítko MUTE po dobu asi 15 sekund.
- 3 Když se zobrazí obrazovka s výzvou k potvrzení nuceného resetování režimu dálkového ovládání, stiskněte znovu tlačítko MUTE po dobu asi 3 sekund.

Hlasové ovládání

Když mluvíte do mikrofonu hlasového ovládání, televizor rozpozná řeč, což vám umožní provádět operace, jako je změna televizních kanálů, nastavení hlasitosti, vyhledávání programů a vyhledávání na internetu.

- Pokud není dálkový ovladač registrován (spárován) s televizorem, zaregistrujte (spárujte) ho. ➔ (str. 17)
- Aktuálně se uvažuje o uvedení funkcí Google Assistant a Amazon Alexa na trh ve vašem regionu. Budou dostupné, jakmile budou připravené k uvedení.
- Funkce Google Assistant a Amazon Alexa nemusejí být dostupné v některých zemích či regionech nebo u některých subjektů televizního vysílání.
- Aby bylo možné provádět vyhledávání atd., musí být televizor připojen k internetu ➔ (str. 15)
- Efektivní dosah hlasového ovládání závisí na prostředí sledování televizoru.
- Operace nemusí být správně provedena v závislosti na typu hlasu, způsobu mluvení a také na okolním prostředí a podmínkách.
- Hlasové ovládání nemusí fungovat správně, pokud jsou současně připojena další zařízení Bluetooth®, v závislosti na připojených zařízeních.

Výběr hlasové služby (pokud není vybrána)

- 1 Stiskněte tlačítko hlasového ovládání



- 2 Vyberte hlasovou službu pro funkci hlasového ovládání.

- S televizorem lze použít pouze jednu hlasovou službu.
- Obrazovku výběru hlasové služby lze také zobrazit pomocí [Hlasové ovládání] na panelu nabídek.

Ovládání pomocí vašeho hlasu

- 1 Stiskněte tlačítko hlasového ovládání



- 2 Mluvíte do mikrofonu hlasového ovládání

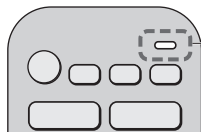

Mikrofon pro hlasové ovládání

- Informace o nastavení a používání hlasového ovládání viz [eNápověda] (Vyhledávání podle účelu > Funkce > Hlasové ovládání).
- Funkce hlasového ovládání a hlasových služeb se mohou změnit bez předchozího upozornění.

Kontrolka / ovládací panel

- Po stisknutí tlačítek 4, 5, 6 se na pravé straně obrazovky na 3 sekundy zobrazí indikace ovládacího panelu označující tlačítko, které bylo stisknuto.

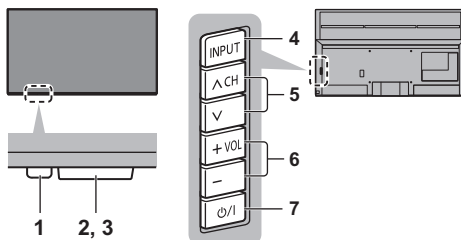

Zadní strana televizoru

1 LED napájení

Červená: Pohotovostní režim

Zelená: Zapnuto

- Automaticky upravuje jas LED diod na odpovídající úroveň v závislosti na okolním osvětlení.

Oranžová: Pohotovostní režim s některými aktivními funkcemi (např. nahrávání)

- Při příjmu infračerveného signálu z dálkového ovladače televizorem LED světlo bliká.

2 Snímač okolního osvětlení

- Monitoruje okolní osvětlení, aby odpovídajícím způsobem přizpůsobil obraz, pokud jsou [Automatický jas] a [Automatické vyvážení bílé] (Obraz > Nastavení senzoru osvětlení okolí) nastaveny na [Zapnuto].

3 Přijímač signálu dálkového ovladače (pro infračervenou komunikaci)

- Neumísťujte žádné předměty mezi dálkový ovladač a senzor dálkového ovládání na TV.

4 Volba vstupního režimu

- Stiskněte opakovaně, dokud nedosáhnete požadovaného režimu.

Menu

- Stisknutím a podržením po dobu asi 3 sekund zobrazíte panel nabídek.

OK (v systému menu)

5 Přepínání kanálů nahoru / dolů

- Kurzor nahoru / dolů (v systému menu)

6 Zvyšování / snižování hlasitosti

- Kurzor doleva / doprava (v systému menu)

7 Hlavní vypínač Zap. / Vyp.

- Používejte k zapínání / vypínání síťového napájení.
- Abyste zařízení zcela vypnuli, musíte vytáhnout síťovou zástrčku ze zásuvky.
- [⏻/|]: Pohotovostní režim / Zapnuto

Automatické ladění při prvním použití

Když televizor poprvé zapnete, automaticky vyhledá dostupné televizní kanály a nabídne možnosti pro nastavení televizoru.

- Tyto kroky nejsou třeba, pokud bylo nastavení provedeno vaším místním prodejcem.
- Před zahájením automatického ladění dokončete zapojení (str. 13 - 16) a nastavení připojeného zařízení (v případě potřeby). Informace týkající se nastavení pro připojené zařízení naleznete v návodu k zařízení.

1 Televizor zapojte do zásuvky pod napětím a zapněte napájení



- Potrvá několik sekund, než dojde k zobrazení.

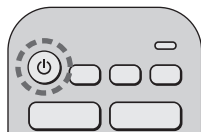

2 Vyberte následující položky

Nastavte jednotlivé položky podle pokynů na obrazovce.

Příklad:

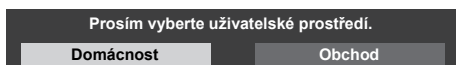

■ Jak používat dálkový ovladač



Přesunutí kurzoru



Přístup k položce / uložení nastavení



Návrat k předchozí položce (je-li k dispozici)

Vyberte jazyk

Vyberte zemi

Vyberte [Domácnost]

Vyberte možnost [Domácnost] pro používání v domácím prostředí.

- [Obchod] slouží k zobrazení v obchodu.
- Pro pozdější změnu prostředí používání bude zapotřebí inicializovat veškerá nastavení přes položku [Expediční nastavení].

Nastavte síťové připojení

- V závislosti na vámi zvolené zemi zvolte svou oblast nebo uložte číslo PIN dětského zámku („0000“ nelze uložit).

Zaškrtněte režim televizního signálu pro ladění a poté vyberte možnost [Start]

- Obrazovka automatického ladění se mění podle zvolené země a zvoleného režimu signálu.
- [Nastavení antény DVB-S]
Ujistěte se, že je připojení satelitu dokončeno (str. 15) a zvolte režim ladění ([Duální tuner] / [Jeden tuner]).
- [Nastavení DVB-C sítě]
Za běžných okolností nastavte [Frekvence] a [ID sítě] na [Automaticky].

Pokud se nezobrazuje [Automaticky] nebo pokud je to potřeba, zadejte pomocí číselných tlačítek hodnoty pro [Frekvence] a [ID sítě] stanovené vašim poskytovatelem kabelových služeb.

Automatické ladění je nyní dokončeno a televizor je připraven ke sledování.

Pokud ladění neproběhne úspěšně, zkontrolujte satelitní kabel, kabel RF a připojení k síti a poté postupujte podle pokynů na obrazovce.

Poznámka

- Pokud je položka [Automatické vypnutí] v nabídce Časovač nastavena na [Zapnuto] (tovární nastavení), televizor přejde do pohotovostního režimu, jestliže po dobu 4 hodin není provedena žádná operace.
- Pokud je položka [Vypnutí bez signálu] v nabídce Časovač nastavena na [Zapnuto] (tovární nastavení), televizor přejde do pohotovostního režimu, jestliže po dobu 10 minut není přijímán žádný signál a není provedena žádná operace.
- Přeladění všech kanálů
➔ **[Automatické ladění] v [Menu ladění] (menu [Nastavení])**
- Pozdější přidání dostupného režimu televizního signálu
➔ **[Nastavení televizních signálů] (menu [Nastavení])**
- Vracení všech nastavení do výchozího stavu
➔ **[Expediční nastavení] v [Nastavení systému] (menu [Nastavení])**

Sledování televizoru

1 Zapněte televizor



(televizor)

nebo



(dálkový ovladač)

- Hlavní vypínač musí být v poloze Zapnuto.
➔ (str. 21)

2 Vyberte režim



- Volitelné režimy závisí na uložených kanálech.

3 Vyberte kanál



nahoru

dolů

nebo

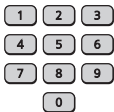

- Výběr kanálu s dvomístným nebo více než dvomístným číslem, např. 399



Použití eNápověda

Nápověda [eNápověda] představuje návod k obsluze zabudovaný do televizoru a poskytuje podrobnější vysvětlení, které vám usnadní ovládání jednotlivých funkcí.

- [eNápověda] se týká veškerých modelů. Některé funkce, které jsou popsány v [eNápověda], tedy nemusí být u některých modelů dostupné. Skutečné funkce svého modelu zjistíte v této příručce nebo v nabídkách televizoru atd.

1 Zobrazení [eNápověda]



eHELP

nebo

MENU



- Pokud jste již nápovědu [eNápověda] po zapnutí televizoru používali, objeví se obrazovka s potvrzením, zda chcete přejít na možnost [První stránka], nebo na možnost [Naposledy zobrazená stránka].

2 Zvolte menu

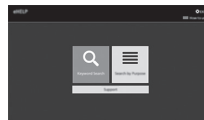

- Přístup k [Použití]

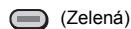

(Zelená)

3 Zvolte položku

Příklad:

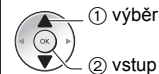

- Návrat na předchozí obrazovku / pole

BACK



Otázky a odpovědi

Dříve než se obrátíte na servis nebo zákaznickou podporu, projděte si tyto jednoduché postupy umožňující řešení problému.

- Podrobnosti viz [eNápověda] (Podpora > Otázky a odpovědi).

Televizor se nezapíná

- Ověřte, zda je napájecí kabel zapojen do televizoru a do zásuvky.

Televizor se přepíná do pohotovostního režimu

- Je aktivována funkce Automatické přepínání do pohotovostního režimu.

Dálkový ovladač nepracuje nebo vypadává

- Jsou správně nainstalovány baterie? ➔ (str. 19)
- Je televizor zapnutý?
- Baterie mohou být vybité. Vyměňte je za nové.
- Dálkový ovladač namiřte přímo na přijímač signálu dálkového ovládání na televizoru (do vzdálenosti přibližně 7 m a úhlu 30 stupňů od přijímače signálu).*
- Televizor umístěte stranou od slunečního světla nebo jiných zdrojů jasného světla, aby nedocházelo k ozáření snímače signálu dálkového ovladače.*
- Je režim dálkového ovládání správný? ➔ (str. 20)
- Je dálkový ovladač registrován (spárován) s televizorem, pokud se pokoušíte použít hlasové ovládání? ➔ (str. 17)
- Pokud postupy uvedené výše problém nevyřeší, odregistrovte (odpárujte) dálkový ovladač a poté ho zaregistrujte (spárujte) znovu. ➔ “Když dálkový ovladač nereaguje” (str. 18)

* Při použití infračervené komunikace

Nezobrazuje se obraz

- Zkontrolujte, zda je televizor zapnutý.
- Ověřte, zda je napájecí kabel zapojen do televizoru a do zásuvky.
- Ověřte si, zda byl zvolen správný vstupní režim.
- Jsou [Podsvícení], [Kontrast], [Jas] nebo [Barevná sytost] v nabídce Obraz nastaveny na minimum?
- Zkontrolujte všechny připojené kabely a ověřte si, zda pevně drží na místě.

Je zobrazen neobvyklý obraz

- Tento televizor je vybaven vlastní vestavěnou diagnostikou. Provede diagnostiku problémů s obrazem a zvukem.
➔ [Vlastní test TV] (menu [Nápověda])
- Hlavním vypínačem televizor vypněte a poté opět zapněte.
- Pokud problém přetrvává, inicializujte všechna nastavení.
➔ [Expediční nastavení] v [Nastavení systému] (menu [Nastavení])

Obraz nebo zvuk z externího zařízení je neobvyklý, pokud je zařízení připojeno přes HDMI

- Nastavte [Automat. nastavení HDMI] (menu [Nastavení]) na [Režim1]. ➔ (str. 15)

Ze zařízení připojeného přes HDMI nevychází žádný zvuk

- Nastavte výstupní formát zvuku připojeného HDMI zařízení na hodnotu PCM.

Funkce hlasového ovládání nefunguje

- Pokud není dálkový ovladač registrován (spárován) s televizorem, zaregistrujte (spárujte) ho. ➔ (str. 17)
- Zkontrolujte síťová připojení a nastavení.

Díly TV se zahřívají

- Části televizoru se mohou zahřívát. Tyto nárůsty teploty nepředstavují žádný problém pro výkon ani kvalitu.

Když na panel displeje zatlačíte prstem, panel se mírně ohne a ozve se zvuk

- Aby se zabránilo poškození panelu, je okolo něj malá mezera. Nejedná se o poruchu.

O dotazech

- Pro pomoc se obraťte na místního prodejce značky Panasonic.

Abychom mohli odpovědět na dotazy týkající se obsahu, které vyžadují vizuální potvrzení z vaší strany, dalších jevů apod., je třeba, abyste byli přítomni u televizoru.

Údržba

Nejprve vyjměte zástrčku napájecího kabelu ze zásuvky.

Panel, rámeček, podstavec

Pravidelná péče:

Zlehka vyčistěte plochu zobrazovacího panelu, skříň nebo podstavec pomocí měkkého hadříku, abyste odstranili nečistoty a otisky prstů.

Pro zaschlé nečistoty:

- (1) Nejdříve očistěte prach z povrchu.
- (2) Navlhčete měkký hadřík čistou vodou nebo zředěným neutrálním saponátem (1 díl saponátu na 100 dílů vody).
- (3) Důkladně hadřík vyždímejte. (Dbejte na to, aby se dovnitř televizoru nedostala kapalina, mohlo by dojít k poruše produktu.)
- (4) Opatrně otřete vlhkost a setřete nepoddajné nečistoty.
- (5) Nakonec setřete veškerou vlhkost.

Pozor

- Nepoužívejte tvrdé utěrky nebo houbičky s tvrdou plochou, jinak může dojít k poškrábání povrchu.
- Nenanášejte na povrch repelenty, rozpouštědla, ředidla nebo jiné těkavé látky. Mohou snížit kvalitu povrchu nebo způsobit odloupávání barvy.
- Povrch panelu displeje je speciálně upraven a lze jej snadno poškodit. Dávejte pozor, abyste na povrch neklepali nebo neškrábali nehtem nebo jinými tvrdými předměty.
- Nedovolte, aby rámeček nebo podstavec přišly na delší dobu do kontaktu s pryží nebo PVC substancí. Může se tím snížit kvalita povrchu.

Zástrčka napájecího kabelu

Pravidelně zástrčku napájecího kabelu otírejte suchým hadříkem. Vlhkost a prach mohou způsobit požár nebo úraz elektrickým proudem.

Technické údaje

■ TV

Číslo modelu

Model s úhlopříčkou 43": TX-43LX940E

Model s úhlopříčkou 49": TX-49LX940E

Model s úhlopříčkou 55": TX-55LX940E

Model s úhlopříčkou 65": TX-65LX940E

Rozměry (Š × V × H)

Model s úhlopříčkou 43"

962 mm × 596 mm × 270 mm (s podstavcem)

962 mm × 563 mm × 60 mm (pouze televizor)

Model s úhlopříčkou 49"

1 095 mm × 670 mm × 270 mm (s podstavcem (VNITŘNÍ))

1 095 mm × 700 mm × 270 mm (s podstavcem (VNĚJŠÍ))

1 095 mm × 638 mm × 44 mm (pouze televizor)

Model s úhlopříčkou 55"

1 231 mm × 748 mm × 270 mm (s podstavcem (VNITŘNÍ))

1 231 mm × 778 mm × 270 mm (s podstavcem (VNĚJŠÍ))

1 231 mm × 716 mm × 72 mm (pouze televizor)

Model s úhlopříčkou 65"

1 451 mm × 872 mm × 310 mm (s podstavcem (VNITŘNÍ))

1 451 mm × 902 mm × 310 mm (s podstavcem (VNĚJŠÍ))

1 451 mm × 840 mm × 73 mm (pouze televizor)

Hmotnost

Model s úhlopříčkou 43"

Čistá hmotnost 12,5 kg (s podstavcem)

Čistá hmotnost 11,5 kg (pouze televizor)

Model s úhlopříčkou 49"

Čistá hmotnost 16,0 kg (s podstavcem)

Čistá hmotnost 15,0 kg (pouze televizor)

Model s úhlopříčkou 55"

Čistá hmotnost 18,5 kg (s podstavcem)

Čistá hmotnost 18,0 kg (pouze televizor)

Model s úhlopříčkou 65"

Čistá hmotnost 27,5 kg (s podstavcem)

Čistá hmotnost 26,5 kg (pouze televizor)

Zdroj napájení

Střídavé napětí 220–240 V, 50/60 Hz

Panel

Panel LED LCD

Zvuk

Výkon reproduktorů

Model s úhlopříčkou 43" Model s úhlopříčkou 49"

20 W (10 W × 2)

Model s úhlopříčkou 55" Model s úhlopříčkou 65"

30 W (15 W × 2)

Sluchátka / Subwoofer

3,5 mm stereofonní minijack × 1

Připojovací konektory

Vstup AV

VIDEO

1,0 V[p-p] (75 Ω)

AUDIO L - R

0,5 V[rms]

Vstup HDMI 1 / 2 / 3 / 4

Konektory typu A

HDMI 1:

4K120Hz, VRR (Variable Refresh Rate), AMD FreeSync™ Premium, Content Type, Deep Colour, x.v.Colour™

HDMI 2:

4K120Hz, VRR (Variable Refresh Rate), AMD FreeSync™ Premium, Content Type, eARC (Enhanced Audio Return Channel) / ARC (Audio Return Channel), Deep Colour, x.v.Colour™

HDMI 3 / 4:

4K, Content Type, Deep Colour, x.v.Colour™

- Tento televizor podporuje funkci "HDAVI Control 5".

Slot na kartu

Zdířka pro Common Interface (odpovídá CI Plus) × 2

ETHERNET

RJ45, IEEE802.3 10BASE-T / 100BASE-TX

USB 1 / 2 / 3

USB 1:

Stejnoseměrné napětí === 5 V, Max. 900 mA [SuperSpeed USB (USB 3.0)]

USB 2 / 3:

Stejnoseměrné napětí === 5 V, Max. 500 mA [Hi-Speed USB (USB 2.0)]

Výstup DIGITAL AUDIO

PCM / Dolby Audio, optický kabel

Přijímací systémy / název pásma

Satelit

DVB-S / S2

Přijímač – mezifrekvenční (IF) pásmo: 950 MHz až 2150 MHz

Digitální

DVB-T / T2, DVB-C

Pokrytí kanálu: UHF / VHF / Kabel

Analogový

PAL B / G, D / K, H, I

SECAM B / G, D / K, L / L'

Pokrytí kanálu: UHF / VHF / Kabel

PAL 525 / 60 (VCR)

M.NTSC (VCR)

NTSC (pouze vstup AV)

Vstup satelitní antény

Zásuvka typu F 75 Ω × 2

Anténní vstup

VHF / UHF

Provozní podmínky

Teplota

0 °C - 35 °C

Vlhkost

Relativní vlhkost 20 % – 80 % (nesrážlivá)

Vestavěné rozhraní bezdrátové sítě

Kompatibilita se standardy a frekvenční pásmo

IEEE802.11a/n/ac: Pásmo 5 GHz

IEEE802.11b/g/n: Pásmo 2,4 GHz

Zabezpečení

WPA3-SAE (AES)

WPA2-PSK (TKIP/AES)

WPA-PSK (TKIP/AES)

WEP (64 bitů/128 bitů)

Bezdrátová technologie Bluetooth®*

Kompatibilita se standardy a frekvenční pásmo

Bluetooth® 5.0: Pásmo 2,4 GHz

- * Pro tento televizor nejsou k dispozici všechna zařízení kompatibilní s technologií Bluetooth®. Je možné použít až 5 zařízení současně.

Poznámka

- Vzhled a technické údaje se mohou měnit bez předchozího upozornění. Údaje o hmotnosti a rozměrech jsou uvedeny přibližně.
- Informace o softwaru s otevřeným zdrojovým kódem viz [eNápověda] (Vyhledávání podle účelu > Nejprve si přečtete > Před použitím > Licence).
- Pro více informací o výrobku navštivte EPREL: <https://eprel.ec.europa.eu>. Registrační číslo EPREL je dostupné na <https://eprel.panasonic.eu/product>.

Likvidace použitých zařízení a baterií

Jen pro státy Evropské unie a země s fungujícím systémem recyklace a zpracování odpadu.



Tyto symboly na výrobcích, jejich obalech a v doprovodné dokumentaci upozorňují na to, že se použitá elektrická a elektronická zařízení, včetně baterií, nesmějí likvidovat jako běžný komunální odpad.

Aby byla zajištěna správná likvidace a recyklace použitých výrobků a baterií, odevzdávejte je v souladu s národní legislativou na příslušných sběrných místech.

Správnou likvidací přispějete k úspoře cenných přírodních zdrojů a předejdete možným negativním dopadům na lidské zdraví a životní prostředí.

O další podrobnosti o sběru a recyklaci odpadu požádejte místní úřady.

Při nesprávné likvidaci tohoto druhu odpadu se vystavujete postihu podle národní legislativy.

Poznámka k symbolu baterie (značka pod symbolem):



Tento symbol může být použitý v kombinaci s chemickou značkou. Takový případ je souladu s požadavky směrnice pro chemické látky.

Záznamy zákazníka

Číslo modelu a výrobní číslo tohoto výrobku lze vyhledat na jeho zadním panelu. Toto výrobní číslo byste si měli zapsat na níže vyhrazené místo a uschovat si tuto knihu včetně dokladu o zakoupení jako stálý záznam o zakoupení tohoto přístroje, za účelem identifikace při odcizení nebo ztrátě a také kvůli záručním službám.

Číslo modelu

Výrobní číslo

Instrukcja obsługi Telewizor LED

Polski

Nr modelu

TX-43LX940E

TX-49LX940E

TX-55LX940E

TX-65LX940E



(obraz: TX-65LX940E)



Bardziej szczegółowe instrukcje można znaleźć, korzystając z funkcji [e-POMOC] (wbudowanej instrukcji obsługi).

- Sposób korzystania z funkcji [e-POMOC] ➔ (str. 23)

Dziękujemy, że zakupili Państwo ten produkt firmy Panasonic.

Prosimy starannie przeczytać instrukcję przed włączeniem produktu i zachować ją do wykorzystania w przyszłości.

Przed użyciem prosimy o dokładne przeczytanie punktu „Środki ostrożności” w niniejszej instrukcji obsługi.

Rysunki pokazane w instrukcji obsługi służą wyłącznie celom ilustracyjnym.

W przypadku zaistnienia potrzeby zwrócenia się o pomoc do autoryzowanego serwisu Panasonic należy się zapoznać z Postanowieniami gwarancji ogólnoeuropejskiej.

Spis treści

Koniecznie przeczytaj

Ważna uwaga	4
Środki ostrożności	5
Wyposażenie	9
Instalacja telewizora	10
Montaż wspornika ściennego	12
Połączenia	13
Elementy sterujące	18
Ustawianie automatyczne po raz pierwszy	22
Oglądanie telewizji	23
Sposób użytkowania funkcji e-POMOC	23
Często zadawane pytania	24
Konserwacja	25
Dane techniczne	26

Dolby Atmos

HEVC Advance™
Covered by patents at patentlist.accessadvance.com

AMD
FreeSync
Premium

Terminy HDMI, HDMI High Definition Multimedia Interface oraz logo HDMI są znakami towarowymi lub zarejestrowanymi znakami towarowymi HDMI Licensing Administrator Inc.

Dolby, Dolby Vision, Dolby Vision IQ, Dolby Atmos, Dolby Audio i symbol z podwójnym D są znakami towarowymi firmy Dolby Laboratories Licensing Corporation.

Wyprodukowano na licencji Dolby Laboratories.

Poufne prace niepublikowane.

Copyright © 1992-2021 Dolby Laboratories.

Wszystkie prawa zastrzeżone.

WPA3™, WPA2™, WPA™ to znaki towarowe Wi-Fi Alliance®.

Nazwa i logo Bluetooth® są zastrzeżonymi znakami towarowymi firmy Bluetooth SIG, Inc., a firma Panasonic Corporation używa tych znaków na mocy licencji.

DVB oraz logo DVB są znakami towarowymi należącymi do DVB Project.

x.v.Colour™ jest znakiem towarowym.

DiSEqC™ jest znakiem towarowym firmy EUTELSAT.

Google jest znakiem towarowym Google LLC.

YouTube i logo YouTube są znakami towarowymi firmy Google LLC.

Amazon, Prime Video, Alexa i wszelkie powiązane loga są znakami towarowymi Amazon.com Inc. lub jednostek stowarzyszonych.

© Disney

Ten produkt spełnia wymagania danych technicznych UHD Alliance: UHDA Specified Reference Mode, Wersja 1.0. Logo FILMMAKER MODE™ jest znakiem towarowym UHD Alliance, Inc. w Stanach Zjednoczonych i innych krajach.

© 2020 Advanced Micro Devices, Inc. Wszystkie prawa zastrzeżone. AMD i FreeSync oraz ich kombinacje są znakami towarowymi Advanced Micro Devices, Inc.

- W celu uzyskania dodatkowych informacji na temat znaków towarowych należy skorzystać z funkcji [e-POMOC] (Wyszukaj wg przeznaczenia > Najpierw przeczytaj > Przed użyciem > Licencja).

O ile nie wspomniano inaczej, w podręczniku tym używana jest ilustracja modelu TX-65LX940E.

Przedstawione ilustracje mogą różnić się w zależności od modelu.

Ważna uwaga

Uwagi dotyczące funkcji DVB/nadawania danych/IPTV

- Telewizor ten został zaprojektowany, aby spełnić warunki (stan na styczeń, 2022 r.) dotyczące nazimennej telewizji cyfrowej DVB-T / T2 (MPEG2, MPEG4-AVC(H.264) i MPEG HEVC(H.265)), cyfrowej telewizji kablowej DVB-C (MPEG2, MPEG4-AVC(H.264) i MPEG HEVC(H.265)) oraz cyfrowej telewizji satelitarnej DVB-S (MPEG2, MPEG4-AVC(H.264) i MPEG HEVC(H.265)).

Informacje na temat dostępności cyfrowej telewizji nazimennej DVB-T / T2 i satelitarnej DVB-S w danym regionie można uzyskać u lokalnego dystrybutora.

Informacje na temat dostępności cyfrowej telewizji kablowej DVB-C dla tego telewizora można uzyskać u operatora telewizji kablowej.

- Niniejszy telewizor może nie odbierać prawidłowo sygnałów niezgodnych ze standardami DVB-T / T2, DVB-C lub DVB-S.
- W niektórych krajach, regionach, u niektórych nadawców, operatorów oraz w przypadku niektórych satelitów lub środowisk sieciowych pewne funkcje mogą być niedostępne.
- Nie wszystkie moduły CI działają prawidłowo z tym telewizorem. W celu uzyskania informacji na temat dostępnych modułów CI należy skontaktować się z operatorem.
- Telewizor ten może nie działać prawidłowo z modułem CI, który nie został zatwierdzony przez operatora.
- W zależności od operatora mogą być pobierane dodatkowe opłaty.
- Nie jest gwarantowana zgodność telewizora z przyszłymi usługami.

Aplikacje internetowe i funkcja sterowania głosowego są udostępniane przez odpowiednich dostawców usług i mogą podlegać zmianom, przerwom w działaniu lub wycofaniu.

Firma Panasonic nie ponosi odpowiedzialności i nie udziela gwarancji w zakresie dostępności lub ciągłości świadczenia usług.

Firma Panasonic nie gwarantuje działania ani wydajności urządzeń peryferyjnych innych producentów. Firma Panasonic nie przyjmuje żadnej odpowiedzialności ani zobowiązań odszkodowawczych wynikających z działania i/lub wydajności takich urządzeń peryferyjnych innych producentów.

Uszkodzenia

- Z wyjątkiem sytuacji, w których odpowiedzialność została przyznana przez przepisy lokalne, Panasonic nie ponosi odpowiedzialności za awarie produktu spowodowane nieprawidłowym użytkowaniem lub korzystaniem z niego, a także inne problemy lub uszkodzenia powstałe przy użytkowaniu produktu.
- Firma Panasonic nie będzie ponosić odpowiedzialności za utratę danych itp. w wyniku katastrof.
- Gwarancja nie obejmuje urządzeń zewnętrznych przygotowanych oddzielnie przez klienta. Dbanie o dane przechowywane na takich urządzeniach jest odpowiedzialnością klienta. Firma Panasonic nie będzie ponosiła odpowiedzialności za nadużycia takich danych.

Postępowanie z danymi klienta

Niektóre dane klienta, takie jak adres IP interfejsu sieciowego Twojego urządzenia (tego telewizora), zaczną być gromadzone zaraz po podłączeniu (Twojego) inteligentnego telewizora Panasonic lub innego urządzenia do internetu (fragment pochodzi z naszej polityki prywatności). Robimy to, aby chronić naszych klientów oraz integralność naszej usługi, a także aby chronić prawa i własność firmy Panasonic. Jeśli chcesz się dowiedzieć więcej na temat procesu przetwarzania swoich danych w tym kontekście, zapoznaj się z pełną treścią polityki prywatności dostępnej za pośrednictwem funkcji [e-POMOC] (Wyszukaj wg przeznaczenia > Sieć > Ustawienia sieciowe > Warunki św. ust. i ustaw).

Podczas korzystania z dostępnej w tym telewizorze funkcji łączności z internetem i po zaakceptowaniu (w jurysdykcjach, gdzie zgoda klienta jest wymagana do gromadzenia danych osobowych zgodnie z obowiązującymi przepisami) lub uaktualnieniu warunków świadczenia usługi / polityki prywatności Panasonic (określanych dalej jako warunki świadczenia usługi itp.) dane klienta dotyczące użytkowania tej jednostki mogą być gromadzone i wykorzystywane zgodnie z warunkami świadczenia usługi itp.

Szczegółowe informacje dotyczące warunków świadczenia usługi / polityki prywatności można znaleźć, korzystając z funkcji [e-POMOC] (Wyszukaj wg przeznaczenia > Sieć > Ustawienia sieciowe > Warunki św. ust. i ustaw).

Dane osobowe klienta mogą być rejestrowane w pamięci telewizora przez nadawców telewizyjnych lub dostawców aplikacji. Przed naprawą, przekazaniem lub pozbyciem się tego telewizora należy wyznaczyć wszystkie zapisane w jego pamięci dane zgodnie z następującą procedurą.

[e-POMOC] (Wyszukaj wg przeznaczenia > Funkcje > Ustawienia fabryczne)

Dane klienta mogą być gromadzone przez dostawcę za pośrednictwem aplikacji dostarczonych przez firmę zewnętrzną na tym telewizorze lub w witrynie internetowej. Prosimy z wyprzedzeniem zaakceptować warunki świadczenia usługi itp.

- Firma Panasonic nie będzie ponosić odpowiedzialności za gromadzenie lub wykorzystywanie danych klienta za pośrednictwem aplikacji dostarczonych przez firmę zewnętrzną na tym telewizorze lub w witrynie internetowej.
- Podczas wprowadzania numeru karty kredytowej, imienia i nazwiska itp. należy zwrócić szczególną uwagę na wiarygodność danego dostawcy.
- Dane mogą być rejestrowane m.in. na serwerze dostawcy. Przed naprawą, przekazaniem lub pozbyciem się tego telewizora należy wyznaczyć wszystkie zapisane na nim dane zgodnie z warunkami świadczenia usługi i innymi przepisami dostawcy.

Nagrywanie treści oraz ich odtwarzanie na tym lub dowolnym innym urządzeniu może wymagać pozwolenia właściciela praw autorskich lub innych praw do tych treści. Firma Panasonic nie jest upoważniona do udzielania takiego pozwolenia i go nie udziela oraz wyraźnie nie przyjmuje żadnego prawa, możliwości lub intencji uzyskania takiego pozwolenia w imieniu użytkownika. Użytkownik odpowiada za zapewnienie, że korzystanie z tego lub dowolnego innego urządzenia będzie zgodne z ustawodawstwem z zakresu prawa autorskiego obowiązującym w kraju użytkownika. W celu uzyskania dalszych informacji o odpowiednich prawach i przepisach należy zapoznać się z tym ustawodawstwem lub skontaktować się z właścicielem praw do treści, które użytkownik chce nagrać lub odtworzyć.

Na opisywany produkt udzielana jest użytkownikowi licencja w ramach AVC Patent Portfolio License na wykorzystywanie go do zastosowań osobistych przez konsumenta lub innych niezwiązanych z otrzymywaniem wynagrodzenia w celu (i) kodowania materiałów wideo zgodnie ze standardem AVC („AVC Video”) i/lub (ii) dekodowania materiałów AVC Video, które zostały zakodowane przez użytkownika w ramach działalności osobistej i/lub zostały uzyskane od dostawcy materiałów wideo posiadającego licencję na materiały AVC Video. Żadna licencja nie jest przyznawana, gdy chodzi o jakiegokolwiek inne zastosowania.

Dodatkowe informacje można uzyskać w firmie MPEG LA, L.L.C.

Zobacz <http://www.mpegla.com>.



Ten znak oznacza, że produkt działa na prąd zmienny.



Ten znak oznacza urządzenie elektryczne klasy II lub podwójnie izolowane – produkt nie wymaga podłączenia uziemienia.

Transportować tylko w ustawieniu pionowym.

Środki ostrożności

Aby uniknąć ryzyka porażenia prądem, pożaru, uszkodzenia lub obrażeń, należy przestrzegać poniższych ostrzeżeń i przestróg:





■ Wtyczka przewodu zasilania oraz przewód zasilania

Ostrzeżenie

Jeżeli stwierdzisz cokolwiek odbiegającego od normy, natychmiast odłącz przewód zasilania!









- Typ wtyczki zasilającej może się różnić w zależności od kraju.

- Niniejszy telewizor może być zasilany prądem zmiennym \sim 220-240 V, 50/60 Hz.
- Włóż wtyczkę przewodu zasilania do końca do gniazda elektrycznego.
- Aby całkowicie wyłączyć urządzenie, konieczne jest wyciągnięcie wtyczki przewodu zasilania z gniazda. W związku z tym wtyczka przewodu zasilającego musi być łatwo dostępna w każdym czasie.
- Odłącz wtyczkę przewodu zasilania podczas czyszczenia odbiornika telewizyjnego.
- Nie dotykaj wtyczki przewodu zasilania mokrymi rękoma. 
- Nie uszkadzaj przewodu zasilania.
 - Nie umieszczaj ciężkich przedmiotów na przewodzie zasilania. 
 - Nie umieszczaj przewodu w pobliżu przedmiotów o wysokiej temperaturze. 
 - Nie ciągnij za przewód zasilania. Podczas odłączania wtyczki od zasilania trzymaj za wtyczkę. 
 - Nie przenoś telewizora, kiedy przewód zasilania jest podłączony do gniazda elektrycznego.
 - Nie skręcaj, nie zginaj nadmiernie ani nie rozciągaj przewodu zasilania.
 - Nie używaj uszkodzonej wtyczki przewodu zasilania ani uszkodzonego gniazda elektrycznego.
 - Upewnij się, że telewizor nie jest ustawiony na przewodzie zasilania.
- Nie używaj żadnych innych przewodów zasilania niż dołączony do telewizora.

■ Zachowaj ostrożność

Ostrzeżenie



- Nie zdejmuj pokryw i nigdy nie dokonuj samodzielnych modyfikacji telewizora, ponieważ istnieje ryzyko styczenia z częściami będącymi pod napięciem i porażenia elektrycznego. Wewnątrz brak jest części, które mogłyby być naprawiane przez użytkownika.  
- Nie wystawiaj telewizora na działanie deszczu lub nadmiernej wilgotności. Nie umieszczaj nad urządzeniem naczyń z wodą, takich jak np. wazon y i nie poddawaj odbiornika działaniu kapiącej lub rozpryskiwanej wody.  
- Nie pozwól, aby przez otwory wentylacyjne do wnętrza telewizora wpadły jakiegokolwiek przedmioty.
- Jeśli telewizor jest używany w obszarze, w którym owady mogą się łatwo dostać do jego wnętrza. Owady, takie jak meszki, pająki, mrówki itd. mogą się dostać do wnętrza telewizora, co może spowodować uszkodzenie telewizora lub ich uwięzienie w obszarze widocznym na ekranie telewizora, np. wewnątrz ekranu.
- Jeśli telewizor jest używany w obszarze zapyłonym lub zadymionym. Cząsteczki pyłu/dymu mogą się dostać do wnętrza telewizora przez otwory wentylacyjne w trakcie normalnej pracy i mogą zostać tam uwięzione. Może to powodować przegrzanie, usterkę, obniżenie jakości obrazu itd.
- Nie używaj niezatwierdzonych stojaków / elementów mocujących. Aby wykonać ustawianie lub instalację zatwierdzonego uchwytu ściennego, koniecznie skonsultuj się z lokalnym dystrybutorem Panasonic.
- Nie naciskaj z żadną siłą ani nie uderzaj panelu wyświetlacza.
- Upewnij się, że dzieci nie wspinają się na telewizor.
- Nie umieszczaj telewizora na powierzchni pochylonej lub niestabilnej i upewnij się, że telewizor nie wisi nad krawędzią podstawy.  

Ryzyko utraty stabilności

Telewizor może upaść, powodując poważne obrażenia lub zgon. Można uniknąć wielu urazów, szczególnie u dzieci, przez podjęcie prostych środków ostrożności, między innymi:

- ZAWSZE korzystaj z szafek lub stojaków bądź sposobów montażu zalecanych przez producenta telewizora.
- ZAWSZE korzystaj z mebli sprawdzonych pod względem bezpiecznego oparcia dla telewizora.
- ZAWSZE upewnij się, że telewizor nie wystaje poza krawędź mebla, na którym jest ustawiony.
- ZAWSZE instruować dzieci o zagrożeniach związanych ze wspinaniem się na meble, aby dosięgnąć telewizora albo jego przycisków.
- ZAWSZE prowadzić przewody i kable podłączone do telewizora tak, aby nie można było się o nie potknąć, zacześcić lub ich pociągnąć.
- NIGDY nie umieszczać telewizora w miejscu niestabilnym.
- NIGDY nie umieszczać telewizora na wysokim meblu (na przykład na szafach lub regałach na książki) bez przymocowania mebla i telewizora do odpowiedniej podpory.
- NIGDY nie umieszczać telewizora na tkaninie lub innych materiałach znajdujących się pomiędzy telewizorem a meblem, na którym stoi.
- NIGDY nie umieszczać na górze telewizora lub na meblu, na którym on stoi, przedmiotów, po które dzieci mogłyby się wspinać, takich jak zabawki lub piloty zdalnego sterowania.

Powyższe uwagi należy stosować również do telewizora posiadanego dotychczas i przeniesionego w inne miejsce.

- Ten telewizor jest przeznaczony do użytku na blacie stolika.
- Nie wystawiaj telewizora na bezpośrednie działanie promieni słonecznych ani innych źródeł ciepła.  

Nie należy umieszczać w pobliżu urządzenia świec lub innych źródeł ognia, gdyż może to spowodować pożar. 

■ Niebezpieczeństwo uduszenia/zadławienia

Ostrzeżenie

- Opakowanie tego produktu może stwarzać ryzyko uduszenia się, a niektóre części ze względu na niewielki rozmiar mogą stwarzać niebezpieczeństwo zadławienia się u małych dzieci. Wspomniane elementy należy chronić przed małymi dziećmi.

■ Stojak

Ostrzeżenie

- Nie rozbieraj ani nie przerabiaj stojaka.

Przeestroga

- Nie używaj żadnego innego stojaka niż ten dołączony do tego telewizora.
- Nie używaj stojaka, jeżeli jest on zdeformowany lub fizycznie uszkodzony. W takim przypadku zwróć się natychmiast do najbliższego dystrybutora Panasonic.
- Podczas montażu upewnij się, że wszystkie wkręty zostały dobrze dokręcone.
- Upewnij się, czy telewizor nie został uszkodzony podczas montażu na stojaku.
- Upewnij się, że dzieci nie wspinają się na stojak.
- Montaż lub demontaż telewizora ze stojaka powinny przeprowadzać co najmniej dwie osoby.
- Montaż lub demontaż telewizora należy przeprowadzać zgodnie z określoną procedurą.

■ Fale radiowe

Ostrzeżenie

- Nie używaj telewizora i pilota w zakładach leczniczych ani obiektach wyposażonych w sprzęt medyczny. Fale radiowe mogą zakłócać działanie sprzętu medycznego i mogą być przyczyną wypadków wynikających z wadliwego działania tego rodzaju urządzeń.
- Nie używaj telewizora i pilota w pobliżu urządzeń sterowanych automatycznie, takich jak drzwi automatyczne lub alarmy przeciwpożarowe. Fale radiowe mogą zakłócać działanie sprzętu sterowanego automatycznie i mogą być przyczyną wypadków wynikających z wadliwego działania tego rodzaju urządzeń.
- Jeśli masz rozrusznik serca, zachowaj odstęp co najmniej 15 cm od telewizora i pilota. Fale radiowe mogą zakłócać działanie rozrusznika serca.
- Nie rozmontowuj telewizora i pilota ani nie modyfikuj ich w żaden sposób.

■ Wbudowana karta sieci bezprzewodowej

Przeestroga

- Wbudowanej karty sieci bezprzewodowej nie należy używać do łączenia się z jakimkolwiek sieciami bezprzewodowymi (SSID*) w przypadku braku odpowiednich uprawnień. Sieci takie mogą być wyświetlane w wynikach wyszukiwania sieci. Łączenie się z nimi może być jednak uznawane za próbę uzyskania nielegalnego dostępu.
* SSID to nazwa identyfikująca określoną sieć bezprzewodową w procesie transmisji danych.
- Nie należy wystawiać wbudowanej karty sieci bezprzewodowej na działanie wysokich temperatur, bezpośredniego światła słonecznego ani wilgoci.
- Dane przekazywane i odbierane za pomocą fal radiowych mogą być przechwytywane i monitorowane.
- Wbudowana karta sieci bezprzewodowej działa w paśmie częstotliwości 2,4 GHz i 5 GHz. Aby podczas korzystania z wbudowanej karty sieci bezprzewodowej uniknąć wadliwego działania lub wolnych reakcji spowodowanych zakłóceniami fal radiowych, telewizor powinien być ustawiony daleko od takich urządzeń, jak inne urządzenia sieci bezprzewodowej, kuchenki mikrofalowe, telefony przenośne i urządzenia korzystające z częstotliwości 2,4 GHz i 5 GHz.
- W przypadku wystąpienia problemów spowodowanych wyładowaniami elektrostatycznymi itp. istnieje ryzyko wyłączenia się telewizora w celu ochrony. W takim przypadku telewizor należy wyłączyć włącznikiem/wyłącznikiem zasilania, a następnie włączyć go ponownie.

■ Technologia bezprzewodowa Bluetooth®

Przeestroga

- Telewizor i pilot korzystają z pasma ISM częstotliwości radiowej 2,4 GHz (Bluetooth®). Aby uniknąć wadliwego działania lub wolnych reakcji spowodowanych zakłóceniami fal radiowych, telewizor i pilot należy umieszczać z dala od takich urządzeń, jak inne urządzenia sieci bezprzewodowej, inne urządzenia Bluetooth®, kuchenki mikrofalowe, telefony przenośne i urządzenia korzystające z częstotliwości 2,4 GHz.

■ Wentylacja

Przeostroga

Należy zapewnić wystarczającą przestrzeń wokół telewizora (co najmniej 10 cm) w celu niedopuszczenia do jego nadmiernego nagrzewania się, co może prowadzić do wcześniejszego uszkodzenia niektórych elementów elektronicznych.

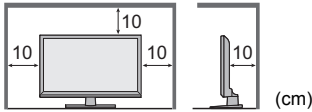

- Wentylacja nie powinna być zakłócana poprzez przykrycie otworów wentylacyjnych takimi rzeczami jak gazety, obrusy czy zasłony.
- Zarówno podczas korzystania ze stojaka, jak i bez stojaka, należy zawsze się upewnić, że otwory wentylacyjne telewizora nie są zablokowane oraz że zapewniona jest wystarczająca ilość miejsca, aby umożliwić odpowiednią wentylację.



■ Przenoszenie telewizora

Przeostroga

Przed przeniesieniem telewizora odłączyć wszystkie przewody.

- W celu uniknięcia obrażeń, które mogą być spowodowane przez upuszczenie lub przewrócenie, telewizor muszą przenosić co najmniej dwie osoby.

(Model 43-calowy) (Model 49-calowy)

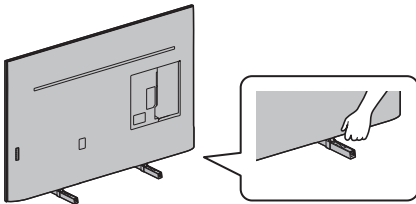

(Model 55-calowy) (Model 65-calowy)

- Podczas przenoszenia telewizora nie trzymać za ekran, jak pokazano poniżej. Może to doprowadzić do uszkodzenia telewizora.

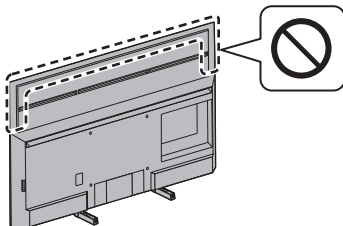

■ W przypadku niekorzystania przez długi czas

Przeostroga

Telewizor zużywa ciągle trochę energii, nawet w trybie wyłączonym, tak długo, jak wtyczka przewodu zasilania jest podłączona do gniazda elektrycznego znajdującego się pod napięciem.

- Wyłącz przewód zasilania z gniazda elektrycznego, jeżeli nie będziesz używać telewizora przez dłuższy czas.

■ Nadmierna głośność

Przeostroga

- Chroń swój słuch przed nadmiernym poziomem dźwięku w słuchawkach. Możesz nieodwracalnie uszkodzić słuch.
- Jeśli słyszysz dudniący hałas w uszach, zmniejsz głośność lub przez jakiś czas przestań korzystać ze słuchawek.



■ Baterie do pilota

Ostrzeżenie

- Baterie należy przechowywać w miejscu niedostępnym dla dzieci, aby zapobiec ich połknięciu. W razie przypadkowego połknięcia mogą wystąpić niepożądane skutki zdrowotne. W przypadku podejrzenia, że dziecko połknęło baterię, należy niezwłocznie zgłosić się do lekarza.

Przeostroga

- Nieprawidłowe umieszczenie baterii może spowodować jej wyciek, korozję i wybuch.
- Zastępować tylko baterią tego samego typu lub równoważną.
- Nie używać razem nowych i starych baterii.
- Nie stosować baterii różnych typów (np. alkalicznych i manganowych).
- Nie używać akumulatorów (Ni-Cd itd.).
- Nie wrzucać baterii do ognia ani nie demontować ich.
- Nie narażać baterii na bezpośrednie działanie wysokiej temperatury w postaci światła słonecznego, ognia itp.
- Należy pamiętać o prawidłowym usunięciu baterii.
- Jeśli urządzenie nie będzie używane przez dłuższy czas, należy wyjąć z niego baterię, aby uniknąć jej wycieku, korozji lub wybuchu.

Telewizor LED

Deklaracja zgodności UE (DoC)

Niniejszym firma Panasonic Entertainment & Communication Co., Ltd. deklaruje, że ten telewizor jest zgodny z podstawowymi wymogami i innymi postanowieniami dyrektywy 2014/53/UE.

Aby uzyskać kopię oryginalnej deklaracji zgodności tego telewizora, należy odwiedzić następującą witrynę: <https://www.ptc.panasonic.eu/compliance-documents>

Upoważniony przedstawiciel w UE:
Panasonic Marketing Europe GmbH
Panasonic Testing Centre
Winsbergring 15, 22525 Hamburg, Niemcy

Producent:
Panasonic Entertainment & Communication Co., Ltd.
1-10-12 Yagumo-higashi-machi, Moriguchi City,
Osaka 570-0021, Japonia
Zmontowano w Polsce



Pasmo bezprzewodowych sieci lokalnych 5,15–5,35 GHz jest ograniczone do użytku w pomieszczeniach wyłącznie w następujących krajach:

Austria, Belgia, Bułgaria, Czechy, Dania, Estonia, Francja, Niemcy, Islandia, Włochy, Grecja, Hiszpania, Cypr, Łotwa, Liechtenstein, Litwa, Luksemburg, Węgry, Malta, Holandia, Norwegia, Polska, Portugalia, Rumunia, Słowenia, Słowacja, Turcja, Finlandia, Szwecja, Szwajcaria, Chorwacja

Moc wyjściowa transmitowana w pasmach częstotliwości

Rodzaj sieci bezprzewodowej	Pasmo częstotliwości	Moc wyjściowa (EIRP)
Bezprzewodowa sieć lokalna	2412-2472 MHz	< 20 dBm
	5150-5250 MHz	< 23 dBm
	5250-5350 MHz	< 23 dBm
	5470-5725 MHz	< 23 dBm
Bluetooth®	2402-2480 MHz	< 10 dBm

Wyposażenie

Akcesoria standardowe

Pilot ➔ (str. 18)

- N2QBYA000056

Stojak ➔ (str. 10)

Przewód zasilania ➔ (str. 14)

Baterie (2) ➔ (str. 19)

- R03

Instrukcja obsługi

Postanowienia gwarancji ogólnoeuropejskiej

- Akcesoria mogą nie być zapakowane razem. Należy uważać, aby ich przypadkowo nie wyrzucić.

Instalacja telewizora

Model 43-calowy Model 49-calowy Model 55-calowy

Model 65-calowy

Ⓐ Stojak (2)

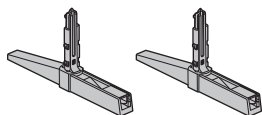

Model 49-calowy Model 55-calowy Model 65-calowy

Ⓑ Pokrywa (2)

- Pokrywy są przeznaczone do stosowania "Ze stojakiem (OUT)". ➔ (str. 11)



Przygotowania

Wymij stojak i telewizor z opakowania. Połóż telewizor na stole, tak aby panel ekranu był skierowany w dół, na czystym i miękkim materiale (koc itd.).

- Użyj płaskiego i stabilnego stołu, większego niż telewizor.
- Nie trzymaj ekranu za panel.
- Zachowaj ostrożność, aby nie zarysować ani nie uszkodzić telewizora.

Montaż stojaka

- Wsuń dokładnie stojak, w przeciwnym razie może odpaść podczas ustawiania telewizora.
- Nie montuj stojaka w żaden sposób inny niż te przedstawione poniżej.
- Porządkowanie kabli ➔ (str. 17)

Wybierz sposób montażu stojaka z dwóch następujących stylów. (modele 49/55/65 cali)

Model 43-calowy Model 49-calowy Model 55-calowy

Model 65-calowy

■ Ze stojakiem (IN)

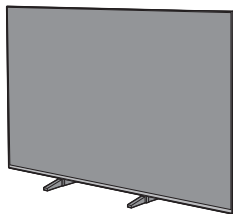

1

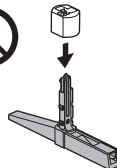
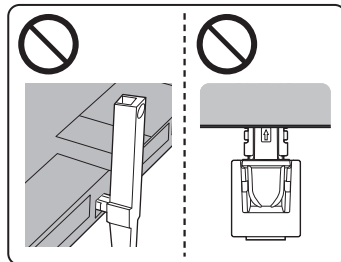
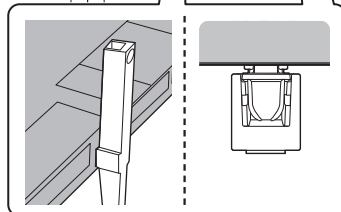
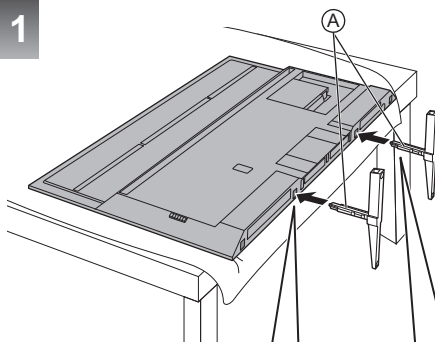

Nie należy używać pokryw w "Ze stojakiem (IN)".

2

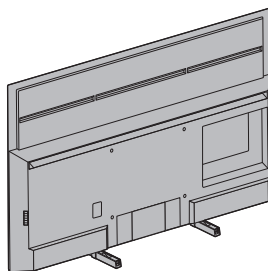

■ Ze stojakiem (OUT)

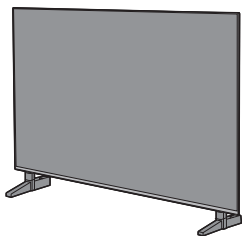

1

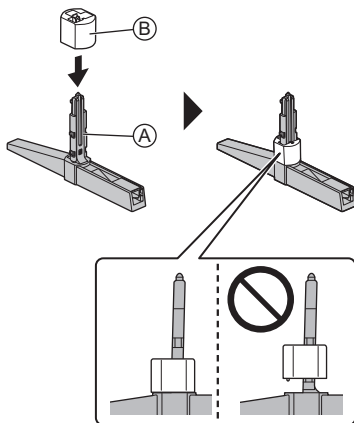

Aby usunąć pokrywę ze stojaków:

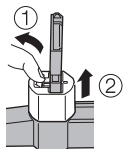

2

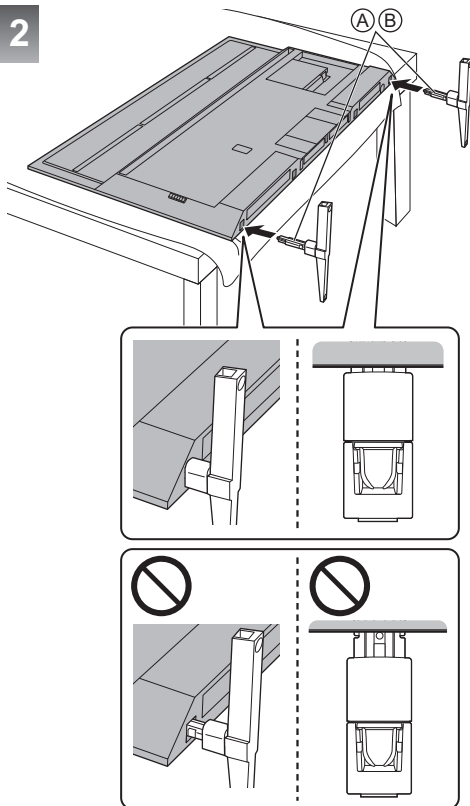

3

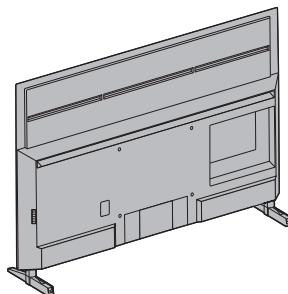

Demontaż stojaka

Aby zdemontować stojak w celu zastosowania uchwytu ściennego lub zapakowania telewizora, należy wykonać czynności opisane w poniższej procedurze.

- 1 Połóż telewizor na stole, tak aby panel ekranu był skierowany w dół, na czystym i miękkim materiale.
- 2 Wyciągnij stojak z telewizora.

Montaż wspornika ściennego

W celu nabycia zalecanego uchwytu ściennego należy skontaktować się z lokalnym dystrybutorem firmy Panasonic.

- Otwory do montażu uchwytu ściennego

Tylna strona telewizora

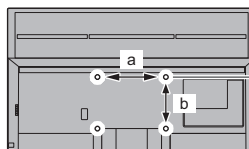

Model 43-calowy

Model 49-calowy

a: 200 mm

b: 200 mm

Model 55-calowy

a: 300 mm

b: 300 mm

Model 65-calowy

a: 400 mm

b: 300 mm

(Widok z boku)

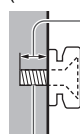

Zagłębienie wkrętu

Model 43-calowy Model 49-calowy

minimum: 9 mm

maksimum: 21 mm

Model 55-calowy Model 65-calowy

minimum: 9 mm

maksimum: 30 mm

Średnica wkrętu

M6

Wkręt służący do przymocowania telewizora do uchwytu ściennego (nie jest dostarczony wraz z telewizorem)

Ostrzeżenie

- Użycie innych wsporników ściennych lub samodzielny montaż wspornika ściennego może spowodować obrażenia ciała i uszkodzenie produktu. W celu zachowania parametrów urządzenia i poziomu jego bezpieczeństwa, montaż uchwytów ściennych należy zlecić dystrybutorowi lub licencjonowanej firmie monterskiej. Wszelkie uszkodzenia powstałe podczas instalacji przez niewykwalifikowaną osobę spowodują utratę gwarancji.
- Należy dokładnie przeczytać instrukcje dołączone do wyposażenia dodatkowego i podjąć wszelkie niezbędne działania, aby telewizor nie mógł spaść.
- Podczas instalacji ostrożnie obchodź się z odbiornikiem telewizyjnym. Uderzenia lub czynności wykonywane na siłę grożą uszkodzeniem urządzenia.
- W trakcie mocowania wsporników do ściany należy zachować ostrożność. Przed zawieszeniem wspornika należy się upewnić, czy w planowanym miejscu jego zamocowania w ścianie nie będą przewody elektryczne albo rury.
- Jeśli telewizor nie będzie użytkowany przez dłuższy czas, należy zdjąć go z uchwytu do zawieszania, aby zapobiec spadnięciu i obrażeniom.

Połączenia

- Pokazane urządzenia zewnętrzne i kable nie są dostarczane wraz z opisywanym telewizorem.
- Przed przystąpieniem do podłączania lub odłączania jakichkolwiek przewodów należy się upewnić, że urządzenie jest odłączone od gniazda elektrycznego.
- Przed podłączeniem należy sprawdzić, czy gniazda i wtyczki są odpowiedniego typu.
- Należy użyć pełnego kabla zgodnego z interfejsem HDMI.
- Telewizor powinien znajdować się z dala od urządzeń elektronicznych (urządzenia wideo itp.) lub urządzeń z czujnikiem podczerwieni, w przeciwnym razie mogą wystąpić zakłócenia obrazu/dźwięku lub może zostać zakłócone działanie innych urządzeń.
- Należy także przeczytać instrukcję obsługi podłączanego urządzenia.

Gniazda

(Model 43-calowy) (Model 49-calowy)

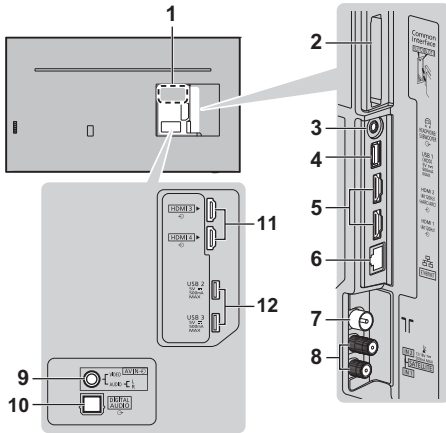

(Model 55-calowy) (Model 65-calowy)

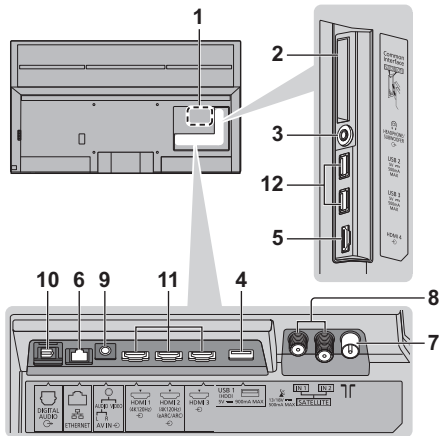

- 1 Tabliczka znamionowa modelu
- 2 Gniazdo CI 1 – 2
- 3 Gniazdo słuchawek / subwoofera (wtyczka mini stereo 3,5 mm)
- 4 Port USB 1
 ⚡ Ten symbol oznacza zasilanie prądem stałym.
- 5 (Model 43-calowy) (Model 49-calowy): HDMI 1 – 2
 (Model 55-calowy) (Model 65-calowy): HDMI 4
- 6 Gniazdo ETHERNET
 • Użyj kabla sieciowego typu „ekranowana skrętka” (STP).

7 Gniazdo anteny naziemnej/kablowej

8 Gniazdo anteny satelitarnej

9 AV IN

10 DIGITAL AUDIO

11 (Model 43-calowy) (Model 49-calowy): HDMI 3 – 4

(Model 55-calowy) (Model 65-calowy): HDMI 1 - 3

12 Porty USB 2 – 3

⚡ Ten symbol oznacza zasilanie prądem stałym.

Podstawowe połączenia

■ Urządzenia AV

(Nagrywarka DVD/nagrywarka Blu-ray, Dekoder telewizji cyfrowej, itd.)

- Szczegółowe informacje można znaleźć, korzystając z funkcji [e-POMOC] (Wyszukaj wg przeznaczenia > Oglądanie > Podstawowe > Podstawowe połączenia).

■ Antena

(W celu wyświetlenia transmisji kablowej / cyfrowej / analogowej)

Telewizor

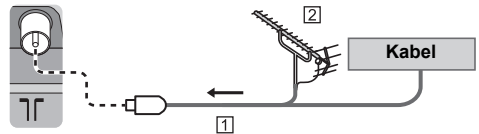

1 Kabel RF

2 Antena naziemna

■ Przewód zasilania

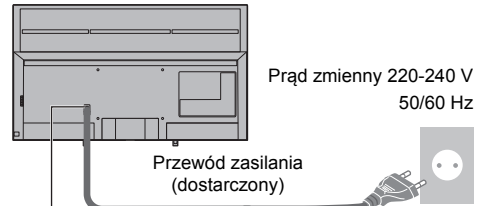

Włóż silnie wtyczkę zasilania.

- W przypadku odłączania przewodu zasilania należy najpierw wyjąć wtyczkę przewodu zasilania z gniazda elektrycznego.

■ Podłączenie anteny satelitarnej

- W celu zapewnienia prawidłowej instalacji anteny satelitarnej należy skonsultować się z lokalnym dystrybutorem. Więcej informacji można także uzyskać u dostawców odbieranych sygnałów satelitarnych.
- Szczegółowe informacje można znaleźć, korzystając z funkcji [e-POMOC] (Wyszukaj wg przeznaczenia > Oglądanie > Podstawowe > Podłączanie anteny satelitarnej).

■ Połączenie DVB-via-IP (serwer, klient itd.)

- W zależności od stanu sieci i nadawanego programu funkcja ta może być niedostępna.
- Dodatkowe informacje na temat sposobu podłączenia można znaleźć w instrukcji obsługi serwera DVB-via-IP.
- Szczegółowe informacje można znaleźć, korzystając z funkcji [e-POMOC] (Wyszukaj wg przeznaczenia > Funkcje > DVB-przez-IP).

■ Sieć

Wymagane jest szerokopasmowe połączenie z siecią w celu umożliwienia korzystania z usług internetowych.

- W przypadku niekorzystania z usług sieci szerokopasmowej należy skontaktować się ze sprzedawcą w celu uzyskania pomocy.
- Należy zapewnić przewodowe lub bezprzewodowe połączenie z Internetem.
- Konfiguracja połączenia sieciowego zaczyna się podczas używania telewizora po raz pierwszy.
➔ (str. 22)
- Szczegółowe informacje można znaleźć, korzystając z funkcji [e-POMOC] (Wyszukaj wg przeznaczenia > Sieć > Połączenia sieciowe).

Połączenia urządzeń zgodnych z 4K/ HDR

Telewizor

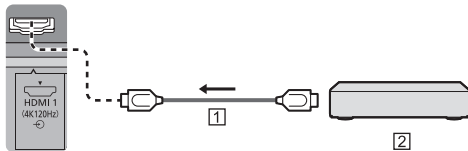

1 Kabel HDMI

2 Urządzenia zgodne z 4K/HDR

- To ustawienie umożliwia dokładniejsze odwzorowanie obrazu z rozszerzoną gamą kolorów i płynniejszym wyświetlaniem liczby klatek na sekundę po podłączeniu urządzenia zgodnego z 4K. [Tryb2] to tryb, który wspiera sygnały w wyższej rozdzielczości od trybu [Tryb1]. [Tryb3] to tryb obsługujący sygnały o większej liczbie klatek na sekundę niż [Tryb2]. Jeśli obraz lub dźwięk z wejścia HDMI nie jest poprawnie odtwarzany, należy wybrać tryb [Tryb1].
- Podłącz urządzenie zgodne z 4K do gniazda HDMI za pomocą przewodu zgodnego z 4K. Możesz już oglądać zawartość w formacie 4K.
- Obsługa HDR nie zwiększa możliwości panelu telewizora w zakresie szczytowej jasności.

■ [Automat. ustawienie HDMI] (menu [Konfiguracja])

To ustawienie umożliwi dokładniejsze odwzorowanie obrazu z rozszerzoną gamą kolorów i płynniejszym wyświetlaniem liczby klatek na sekundę po podłączeniu urządzenia zgodnego z 4K. Tryb należy wybrać w zależności od podłączonego urządzenia.

[Tryb1]:

W celu uzyskania lepszej zgodności. Jeśli obraz lub dźwięk z wejścia HDMI nie jest poprawnie odtwarzany, należy wybrać tryb [Tryb1].

[Tryb2]:

Ten tryb przeznaczony jest dla sprzętu zgodnego ze standardem 4K, który obsługuje funkcję wyświetlania obrazu w rozszerzonej gamie kolorów

[Tryb3]:

W przypadku wyposażenia zgodnego z 4K, oferującego funkcję wyświetlania obrazu z wysoką liczbą klatek na sekundę

(Tryb ten jest dostępny dla wejść HDMI 1 i 2)

- Zmiana trybu
 1. Wybierz tryb wejścia HDMI podłączony do urządzenia.
 2. Wyświetl pasek menu i wybierz [Menu główne], a następnie [Konfiguracja].
 3. Zmień tryb w [Automat. ustawienie HDMI].
- W celu uzyskania informacji na temat właściwego formatu należy skorzystać z funkcji [e-POMOC] (Wyszukaj wg przeznaczenia > Oglądanie > Rozdzielczość 4K > Automat. ustawienie HDMI).

Połączenie dla sprzętu kompatybilnego z VRR/AMD FreeSync™ Premium

Telewizor

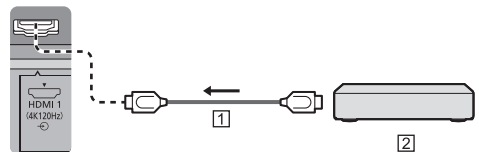

1 Kabel HDMI

2 Sprzęt kompatybilny z VRR/AMD FreeSync™ Premium

- VRR (Variable Refresh Rate) / AMD FreeSync™ Premium zapewnia płynniejszą grę przy niskim opóźnieniu oraz bez zacinania i rozchodzenia się obrazu.
- Aby włączyć VRR/AMD FreeSync™ Premium, ustaw [VRR] (Obraz > Ustawienia opcji) na [Włączony].
- Szczegółowe informacje można znaleźć, korzystając z funkcji [e-POMOC] (Wyszukaj wg przeznaczenia > Oglądanie > Ustawianie najlepszego obrazu > Ustawienia opcji).

Inne połączenia

■ Odtwarzacz DVD/Kamera wideo/Konsola do gier (urządzenie VIDEO)

Telewizor

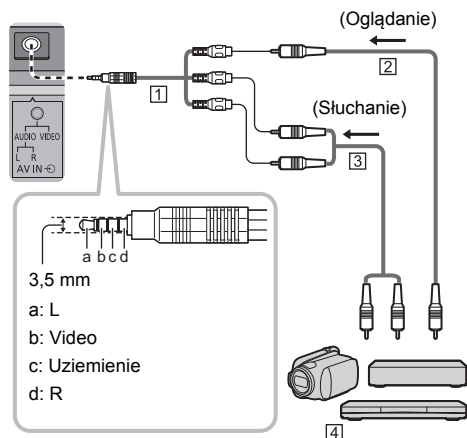

- 1 Przejściówka (Ekranowany / nie jest dostarczany)
- 2 Kabel Composite Video (ekranowany)
 - Użyj ekranowanego kabla composite.
- 3 Kabel audio (ekranowany)
 - Użyj ekranowanego kabla audio.
- 4 Odtwarzacz DVD/Kamera wideo/Konsola do gier

■ Wzmacniacz (słuchanie przez zewnętrzne głośniki)

- Aby uzyskać dźwięk wielokanałowy z urządzenia zewnętrznego (np. 5.1-kanałowy dźwięk Dolby Digital), dane urządzenie należy podłączyć do wzmacniacza. Informacje na temat sposobu podłączenia można znaleźć w instrukcji obsługi urządzenia i wzmacniacza.
- Szczegółowe informacje można znaleźć, korzystając z funkcji [e-POMOC] (Wyszukaj wg przeznaczenia > Oglądanie > Urządzenia zewnętrzne > Połączenia zewnętrzne).

■ Słuchawki / Głośnik niskotonowy

- Aby skorzystać ze słuchawek, ustaw [Wyjście słuchawkowe] w menu Dźwięk na [Słuchawki].
- Aby skorzystać z głośnika niskotonowego, ustaw [Wyjście słuchawkowe] w menu Dźwięk na [Głośnik niskotonowy]. (Sygnał wyjściowy subwoofera z telewizora jest taki sam zarówno dla kanału lewego, jak i prawego).
- Szczegółowe informacje można znaleźć, korzystając z funkcji [e-POMOC] (Wyszukaj wg przeznaczenia > Oglądanie > Urządzenia zewnętrzne > Połączenia zewnętrzne).

■ USB HDD (do nagrywania)

- W celu podłączenia dysku twardego USB należy użyć portu USB 1.
- Szczegółowe informacje można znaleźć, korzystając z funkcji [e-POMOC] (Wyszukaj wg przeznaczenia > Nagrywanie).

■ VIERA Link

- Użyj gniazd HDMI1–4 w przypadku połączeń VIERA Link.
- Szczegółowe informacje można znaleźć, korzystając z funkcji [e-POMOC] (Wyszukaj wg przeznaczenia > Funkcje > VIERA Link „HDAVI Control™”).

■ Wspólny interfejs

- Przed włożeniem lub wyjęciem modułu CI telewizor należy wyłączyć za pomocą włącznika/wyłącznika zasilania.
- Jeśli karta inteligentna i moduł CI stanowią komplet, najpierw należy włożyć moduł CI, a następnie włożyć do niego kartę inteligentną.
- Moduł CI należy wkładać i wyjmować do końca, we właściwą stronę wskazaną na rysunku.
- Zwykle pojawiają się kanały kodowane. (Wyświetlane kanały i ich funkcje zależą od modułu CI).

Jeśli kanały kodowane się nie pojawią

➔ **[Wspólny interfejs] (menu [Konfiguracja])**

- W sprzedaży mogą być dostępne moduły CI ze starszymi wersjami oprogramowania układowego, które nie zapewniają pełnego współdziałania z niniejszym nowym standardem CI+ v1.4 TV. W takim wypadku należy skontaktować się z dostawcą treści.
- Więcej szczegółów można znaleźć w instrukcji obsługi modułu CI, używając funkcji [e-POMOC] (Wyszukaj wg przeznaczenia > Funkcje > Wspólny interfejs) lub uzyskać od dostawcy treści.
- Pamiętaj, aby usunąć kartę modułu CI itp. przed naprawą, przekazaniem lub pozbyciem się telewizora.

Telewizor

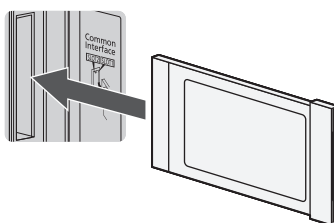

Moduł CI

Porządkowanie kabli

■ Mocowanie kabli za pomocą pokrywy kabli

1

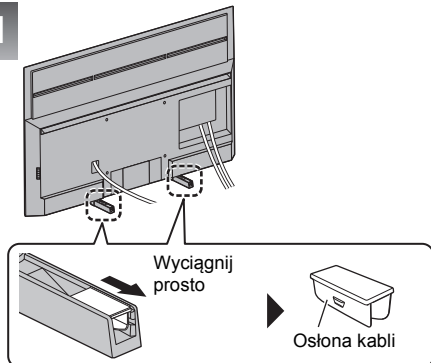

2

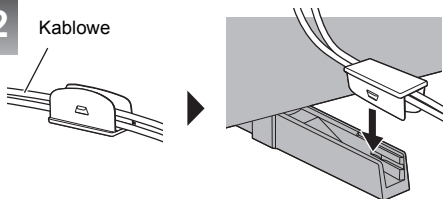

<Np.>

Model 43-calowy Model 49-calowy Model 55-calowy
Model 65-calowy

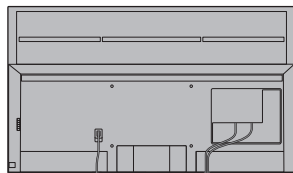

Ze stojakiem (IN)

Model 49-calowy Model 55-calowy Model 65-calowy

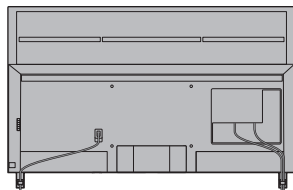

Ze stojakiem (OUT)

- Kable należy zamocować zgodnie z potrzebami.
- Podczas używania opcjonalnych akcesoriów należy postępować zgodnie z instrukcją montażu w zakresie mocowania kabli.

Podłączanie urządzeń Bluetooth®

Rejestracja (parowanie) urządzeń Bluetooth®

Telewizor obsługuje łączność Bluetooth®.

Urządzenia Bluetooth® zarejestrowane (sparowane) z tym telewizorem mogą się z nim łączyć (komunikować).

- Podczas rejestracji (parowania) urządzenia Bluetooth® z tym telewizorem należy przybliżyć urządzenie na odległość nie większą niż 50 cm od telewizora.
- Rejestracja (parowanie) urządzeń Bluetooth®, które nie są zgodne z tym telewizorem, nie jest możliwa.
- W przypadku gdy urządzenie Bluetooth® zarejestrowane (sparowane) w tym telewizorze zostanie zarejestrowane i używane z innym urządzeniem, wówczas może być niedostępne do użycia z tym telewizorem. W takiej sytuacji należy ponownie sparować urządzenie z telewizorem.
- W telewizorze można rejestrować urządzenia audio z modułem Bluetooth®, które obsługują standard A2DP. Ze względu na charakterystykę technologii bezprzewodowej mogą wystąpić pewne opóźnienia pomiędzy odtwarzaniem obrazu i dźwięku.
- Jednocześnie można korzystać z maksymalnie 2 urządzeń audio, które obsługują standard A2DP. Aby skorzystać z 2 urządzeń, ustaw [Podwójne audio] (Konfiguracja > Konfiguracja Bluetooth > Ustawienia audio Bluetooth) na [Włączony], a następnie podłącz drugie urządzenie.
- Szczegółowe informacje można znaleźć, korzystając z funkcji [e-POMOC] (Wyszukaj wg przeznaczenia > Funkcje > Urządzenia Bluetooth).

Rejestracja pilota (w zestawie)

Do łączności między telewizorem i pilotem można stosować technologię bezprzewodową Bluetooth® lub funkcję łączności w podczerwieni.

Sterowanie głosowe (str. 21) wykorzystuje technologię bezprzewodową Bluetooth®, dlatego pilota należy zarejestrować (sparować) w telewizorze.

- Podczas korzystania z pilota pierwszy raz po zakupie zostanie on automatycznie zarejestrowany (sparowany) po naciśnięciu dowolnego przycisku, jeśli będzie przy tym skierowany na odbiornik sygnału zdalnego i miał włożone baterie.
- Podczas rejestracji skieruj pilota na odbiornik sygnału zdalnego sterowania w telewizorze z odległości nie większej niż około 50 cm.
- Rejestracja może się zakończyć niepowodzeniem, jeśli baterie pilota są na wyczerpaniu.



■ Jeśli rejestracja zakończy się niepowodzeniem

Jeśli rejestracja (parowanie) zakończy się niepowodzeniem, spróbuj ponownie.

- 1 Wyświetl pasek menu i wybierz [Menu główne], a następnie [Konfiguracja]



- 2 Wybierz menu ustawień zdalnego sterowania w widoku [System menu]
- 3 Wybierz [Parowanie]
 - Po pojawieniu się ekranu rejestracji postępuj zgodnie z instrukcjami wyświetlanymi na ekranie.

■ Gdy pilot nie reaguje

- 1 Naciśnij i przytrzymaj przez około 3 sekundy jednocześnie przyciski ukazane poniżej



- 2 Skieruj pilot na odbiornik sygnału pilota i postępuj zgodnie z procedurą, aby wycofać rejestrację (usunąć parowanie) pilota

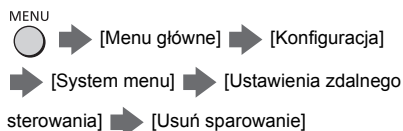

- 3 Zarejestruj (sparuj) pilota ponownie → „Jeśli rejestracja zakończy się niepowodzeniem” (str. 18)

- Szczegółowe informacje można znaleźć, korzystając z funkcji [e-POMOC] (Wyszukaj wg przeznaczenia > Funkcje > Sterowanie głosem > Ustawienia).

Uwaga

- Jeśli pilot nie jest zarejestrowany (sparowany) w telewizorze, urządzenia komunikują się w podczerwieni. Podczas korzystania z komunikacji w podczerwieni należy skierować pilota w stronę odbiornika sygnału zdalnego sterowania w telewizorze. Należy pamiętać, że w takiej sytuacji sterowanie głosowe nie będzie dostępne.
- Jeśli pilot jest zarejestrowany (sparowany) w telewizorze, urządzenia komunikują się poprzez Bluetooth®. Podczas korzystania z komunikacji Bluetooth® nie ma potrzeby skierowania pilota w stronę odbiornika sygnału zdalnego sterowania w telewizorze. Należy pamiętać, że skierowanie pilota w stronę odbiornika sygnału pilota w telewizorze jest konieczne w momencie włączania lub wyłączania telewizora.

Elementy sterujące

Pilot

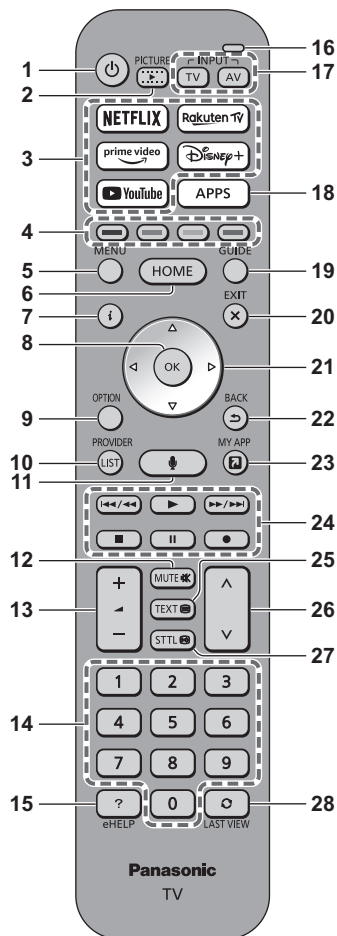

- 1 **[]: Włącza lub wyłącza telewizor (tryb gotowości)**
- 2 **Obraz**
 - Zmienia tryb wyświetlania.
- 3 **Netflix, Prime Video, YouTube, Rakuten TV, Disney+**
 - Używane do uzyskiwania bezpośredniego dostępu do każdej usługi.
- 4 **Kolorowe przyciski (czerwony-zielony-żółty-niebieski)**
 - Służą do wyboru i obsługi różnych funkcji oraz do nawigacji.
- 5 **MENU**
 - Wyświetla pasek menu. Możliwy jest dostęp do takich menu jak Zdjęcia, Dźwięk, Sieć, Timer, Konfiguracja i Pomoc poprzez wybór opcji [Menu główne] na pasku menu.
- 6 **HOME**
 - Wyświetla [Ekran główny].
 - Szczegółowe informacje można znaleźć, korzystając z funkcji [e-POMOC] (Wyszukaj wg przeznaczenia > Ekran główny > Ekran główny).
- 7 **Informacje**
 - Wyświetla informacje o kanale i programie.
- 8 **OK**
 - Zatwierdza dokonany wybór.
 - Nacisnąć po wybraniu pozycji kanału, aby szybko zmienić kanał.
- 9 **Menu opcji**
 - Wyświetla opcjonalne ustawienia.
- 10 **DOSTAWCA/LISTA**
 - Uruchamia aplikację operatora lub wyświetla listę kanałów.
- 11 **Przycisk sterowania głosowego**
 - Stosowany w funkcji sterowania głosowego.
- 12 **Wyciszenie dźwięku wł./wyt.**
- 13 **Zwiększanie/zmniejszanie głośności**
- 14 **Przyciski numeryczne**
 - Zmieniają kanały i strony teletekstu.
 - W trybie gotowości przyciski te włączają telewizor.
- 15 **[e-POMOC]**
 - Wyświetla funkcję [e-POMOC] (wbudowaną instrukcję obsługi).
- 16 **Mikrofon**
 - Działa wraz z mikrofonem sterowania głosowego.
- 17 **Wybór trybu wejścia**
 - TV – przełącza na telewizję satelitarną / kablową / cyfrową / DVB-via-IP / analogową.
 - AV – przełącza na tryb wejścia AV zgodnie z listą Wybór wejścia.

18 APPS

- Wyświetla [Aplikacje] (listę aplikacji).

19 Przewodnik prog. TV

- Wyświetla elektroniczny informator programowy (EPG).

20 EXIT

- Powrót do normalnego ekranu.

21 Przyciski kursora

- Do wyboru i regulacji.

22 BACK

- Powrót do poprzedniego menu/poprzedniej strony.

23 MY APP

- Przydziela ulubioną aplikację. Po ustawieniu można z łatwością uruchomić aplikację, naciskając ten przycisk.
- Szczegółowe informacje można znaleźć, korzystając z funkcji [e-POMOC] (Wyszukaj wg przeznaczenia > Ekran główny > Aplikacje).

24 Obsługa zawartości, podłączonych urządzeń itp.

25 Przycisk teletekstu

26 Kanał w górę/w dół

27 Napisy

- Wyświetla napisy.

28 Ostatni widok

- Przełącza na poprzednio oglądany kanał lub tryb wejścia.

■ Wkładanie/wyjmowanie baterii

- Zwróć uwagę na prawidłowe ustawienie biegunów (+ lub -)

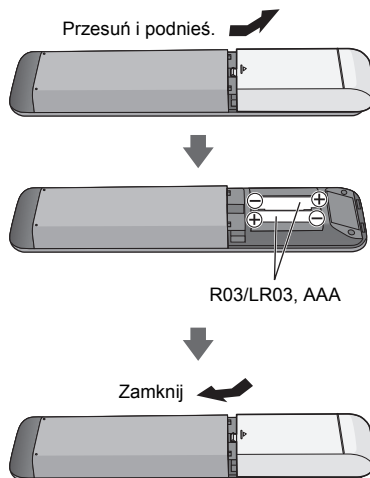

Ustawianie trybu zdalnego sterowania

Jeśli w pobliżu telewizora jest inny telewizor firmy Panasonic, wówczas również drugie urządzenie może być kontrolowane podczas używania pilota z podzերewieniem. Aby uniknąć jednoczesnej obsługi dwóch telewizorów, zmień tryb zdalnego sterowania telewizora.

- Domyślnym trybem zdalnego sterowania jest 1.

- 1 Wyświetl pasek menu i wybierz [Menu główne], a następnie [Konfiguracja]

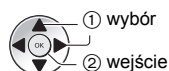

- 2 Wybierz menu ustawień zdalnego sterowania w widoku [System menu]

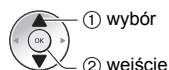

- 3 Wybierz tryb zdalnego sterowania w [Ustawienie trybu]

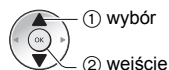

- 4 Wybierz [Tryb2]

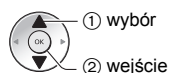

- Naciśnij i przytrzymaj przez co najmniej 3 sekundy przyciski [OK]/[MUTE]/[2]* (numeryczne), a następnie naciśnij przycisk OK.

* Aby wybrać [Tryb1], ustaw wartość na „1”, aby wybrać [Tryb3], ustaw wartość na „3”, aby wybrać [Tryb4], ustaw wartość na „4”.

- Aby korzystać z trybu zdalnego sterowania 1, ustaw zarówno telewizor, jak i pilota zdalnego sterowania na tryb 1.

■ Błąd trybu zdalnego sterowania

Jeśli telewizor odbierze pięć razy sygnał zdalnego sterowania inny niż ustawiony w jego systemie, wyświetlony zostanie komunikat błędu zdalnego sterowania.

- Postępuj zgodnie z instrukcjami wyświetlanymi na ekranie.
- W przypadku zainicjowania wszystkich ustawień poprzez [Ustawienia fabryczne] tryb zdalnego sterowania telewizora zostaje zresetowany na tryb 1. Jeśli nie możesz obsłużyć telewizora za pomocą pilota zdalnego sterowania, naciśnij i przytrzymaj przez co najmniej 3 sekundy przyciski [OK]/[MUTE]/[1], aby ustawić tryb zdalnego sterowania na 1.

■ Reset trybu zdalnego sterow.

Możesz przeprowadzić wymuszone zresetowanie trybu zdalnego sterowania telewizora na tryb 1.

- 1 Użyj innego pilota zdalnego sterowania Panasonic, którego tryb zdalnego sterowania został ustawiony na 1.
- 2 Skieruj pilota zdalnego sterowania na telewizor, a następnie naciśnij przycisk MUTE i przytrzymaj przez mniej więcej 15 sekund.
- 3 Gdy pojawi się monit z prośbą o potwierdzenie wymuszonego zresetowania trybu zdalnego sterowania, naciśnij ponownie przycisk MUTE i przytrzymaj przez mniej więcej 3 sekundy.

Sterowanie głosowe

Telewizor rozpoznaje głos kierowany do mikrofonu sterowania głosowego i pozwala na wykonywanie operacji, takich jak zmiana kanału telewizyjnego, regulacja głośności, wyszukiwanie programów i przeglądanie internetu.

- Jeśli pilot nie jest zarejestrowany (sparowany) w telewizorze, należy zarejestrować (sparować) pilota. ➔ (str. 17)
- Obecnie rozważane może być wprowadzenie funkcji Google Assistant i Amazon Alexa w Twoim regionie. Zostaną udostępnione, gdy będą gotowe do wprowadzenia.
- Funkcje Google Assistant i Amazon Alexa mogą nie być dostępne w niektórych krajach lub regionach lub w przypadku określonych nadawców.
- Telewizor musi być podłączony do internetu, aby umożliwić wyszukiwanie itp. ➔ (str. 15)
- Efektywny zasięg sterowania głosowego zależy od otoczenia, w którym znajduje się telewizor.
- Funkcja może działać nieprawidłowo w zależności od rodzaju głosu i sposobu mówienia osoby sterującej, a także od otoczenia i warunków zewnętrznych.
- Jeśli jednocześnie podłączone są także inne urządzenia Bluetooth®, sterowanie głosowe może nie działać prawidłowo, w zależności od rodzaju podłączonych urządzeń.

Wybór usługi głosowej (kiedy nie jest wybrana)

- 1 Naciśnij przycisk sterowania głosem.



- 2 Wybiera usługę głosową do funkcji sterowania głosem.
 - Tylko jedna usługa głosowa może być używana z danym telewizorem.
 - Ekran wyboru usługi głosowej może być wyświetlony również za pomocą opcji [Sterowanie głosowe] na pasku menu.

Sterowanie głosem

- 1 Naciśnij przycisk sterowania głosem.



- 2 Mówić do mikrofonu sterowania głosowego

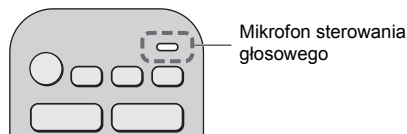

- Więcej informacji na temat ustawień i funkcjonowania sterowania głosowego można znaleźć w [e-POMOC] (Wyszukaj wg przeznaczenia > Funkcje > Sterowanie głosem).
- Funkcje sterowania głosem oraz usługi głosowej mogą podlegać zmianom bez powiadomienia.

Wskaźniki/panel sterowania

- Po naciśnięciu przycisków 4, 5, 6 po prawej stronie ekranu wyświetlony zostanie na 3 sekundy Przewodnik panelu sterowania z zaznaczeniem naciśniętego przycisku.

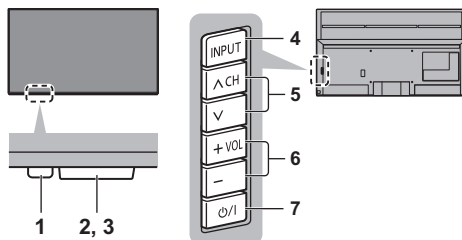

Tyłna strona telewizora

1 Dioda zasilania

Czerwony: Tryb gotowości

Zielony: Włączony

- W zależności od jasności otoczenia automatycznie dostosowuje jasność diody LED pod kątem łatwych do zauważenia poziomów.

Pomarańczowy:

Tryb gotowości z niektórymi funkcjami aktywnymi (nagrywanie itp.)

- Diody miga, gdy telewizor odbiera sygnał podcierwieni z pilota.

2 Czujnik otoczenia

- Wykrywa warunki oświetlenia w otoczeniu, aby dostosować obraz, gdy [Auto jasność] i [Auto balans bieli] (Obraz > Ustawienia czujnika otoczenia) są ustawione na [Włączony].

3 Odbiornik sygnału zdalnego sterowania (łączność w podcierwieni)

- Między pilotem a znajdującym się w telewizorze odbiornikiem sygnału zdalnego sterowania nie należy umieszczać żadnych przedmiotów.

4 Wybór trybu wejścia

- Naciśnij kilkakrotnie, aby włączyć żądany tryb.

Menu

- Naciśnij i przytrzymaj przez 3 sekundy, aby wyświetlić pasek menu.

OK (w systemie menu)

5 Kanał w górę/w dół

- Kursor w górę/w dół (w systemie menu)

6 Zwiększanie/zmniejszanie głośności

- Kursor w lewo/w prawo (w systemie menu)

7 Włącznik/wyłącznik zasilania

- Umożliwia włączanie i wyłączanie zasilania.
- Aby całkowicie wyłączyć urządzenie, konieczne jest wyciągnięcie wtyczki przewodu zasilania z gniazda.
- [⏻/⏻]: Tryb gotowości / Włączony

Ustawianie automatyczne po raz pierwszy

Gdy telewizor jest włączany po raz pierwszy, automatycznie przeszuka dostępne kanały telewizyjne i wyświetli opcje w celu skonfigurowania telewizora.

- Czynności te nie są konieczne, jeśli konfiguracja została wykonana przez lokalnego dystrybutora.
- Przed przystąpieniem do procedury Ustawianie automatyczne należy wykonać połączenia (str. 13 - 16) i wprowadzić ustawienia podłączonego urządzenia (jeśli jest to konieczne). Więcej informacji dotyczących ustawień podłączonego urządzenia można znaleźć w jego instrukcji obsługi.

1 Podłącz telewizor do gniazda elektrycznego pod napięciem i włącz zasilanie



• Zanim pojawi się obraz, minie kilka sekund.

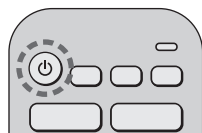

2 Wybierz następujące pozycje

Ustaw każdą pozycję zgodnie z instrukcjami wyświetlanymi na ekranie.

Np.:



■ Sposób korzystania z pilota



Przesuń kursor



Uzyskaj dostęp do pozycji/zapisz ustawienie



Wróć do poprzedniej pozycji (jeśli jest dostępna)

Wybierz język

Wybierz kraj

Wybierz [Dom]

Wybierz pozycję [Dom] w celu używania w warunkach domowych.

- [Sklep] tylko dla celów prezentacji w sklepie.
- Aby zmienić później warunki oglądania, należy zainicjować na nowo wszystkie ustawienia, używając opcji [Ustawienia fabryczne].

Skonfiguruj połączenie sieciowe

- W zależności od wybranego kraju wybierz swój region i zapisz numer PIN blokady rodzicielskiej (nie można zapisać „0000”).

Wybierz tryb sygnału telewizyjnego do odbioru, a następnie wybierz pozycję [Rozpocz. autom. ustaw]

- Ekran Ustawianie automatyczne różni się w zależności od wybranego kraju i trybu sygnału.
- [Konfiguracja anteny DVB-S]
Upewnij się, że połączenia satelitarne zostały wykonane (str. 15) i wybierz tryb tunera ([Podwójny tuner] / [Pojedynczy tuner]).
- [Ustawienia sieci DVB-C]
Normalnie ustaw [Częstotliwość] i [ID sieci] na [Auto].
Jeśli opcja [Auto] nie jest widoczna lub jeśli jest to konieczne, należy za pomocą przycisków numerycznych wprowadzić dla pozycji [Częstotliwość] i [ID sieci] wartości określone przez operatora telewizji kablowej.

Procedura Ustawiania automatycznego dobiegła końca i telewizor jest gotowy, by oglądać na nim programy.

Jeśli strojenie zakończyło się niepowodzeniem, należy sprawdzić połączenie kabla anteny satelitarnej, sygnału RF i podłączenie z siecią, a następnie postępować zgodnie z instrukcjami na ekranie.

Uwaga

- Telewizor przełącza się w tryb gotowości, jeżeli w ciągu 4 godzin nie zostanie wykonana żadna operacja i jeśli dla pozycji [Auto gotowość] w menu Timer ustawiona jest opcja [Włączony] (ustawienia fabryczne).
- Telewizor przełącza się w tryb gotowości, jeżeli w ciągu 10 minut nie zostanie odebrany żaden sygnał ani nie zostanie wykonana żadna operacja i jeśli dla pozycji [Wyl. przy braku sygnału] w menu Timer ustawiona jest opcja [Włączony] (ustawienia fabryczne).
- Aby ponownie dostroić wszystkie kanały
➔ [Ustawianie automatyczne] w [Menu strojenia] (menu [Konfiguracja])
- Aby dodać dostępny tryb sygnału telewizora później
➔ [Skonfiguruj sygnały telewizyjne] (menu [Konfiguracja])
- Aby zainicjować wszystkie ustawienia
➔ [Ustawienia fabryczne] w [System menu] (menu [Konfiguracja])

Oglądanie telewizji

1 Włącz zasilanie

 (Telewizor)

lub

 (Pilot)



- Włącznik/wyłącznik zasilania powinien być włączony. ➔ (str. 21)

2 Wybierz tryb

 TV

- Dostępne tryby zależą od zapisanych kanałów.

3 Wybierz kanał

 w górę
 w dół

lub

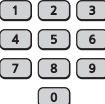

- Wybór numeru kanału składającego się z 2 lub więcej cyfr, np. 399



Sposób użytkowania funkcji e-POMOC

[e-POMOC] to szczegółowe instrukcje obsługi wbudowane w telewizorze zapewniające pomoc w lepszym zrozumieniu obsługi każdej z funkcji.

- [e-POMOC] obejmuje wszystkie modele. Niektóre opcje zostały opisane w [e-POMOC], w związku z czym mogą nie być dostępne w niektórych modelach. Zapoznaj się z niniejszą instrukcją, menu telewizora itp., aby sprawdzić rzeczywiste funkcje posiadanego modelu.

1 Wyświetlanie [e-POMOC]

 eHELP

lub

MENU ➔ [Menu główne] ➔ [Pomoc] ➔ [e-POMOC]

- Jeśli [e-POMOC] udostępniono wcześniej, zanim został włączony telewizor, wyświetlony zostanie ekran potwierdzenia w celu wybrania, czy przejść do [Pierwsza strona], czy do [Ostatnia wyświetlana strona].

2 Wybierz menu

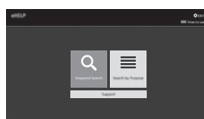

 ① wybór
② wejście

- Aby otworzyć [Sposób użytkowania]

 (zielony)

3 Wybierz pozycję

Np.:



 ① wybór
② wejście

- Powrót do poprzedniego ekranu/pola

BACK

Często zadawane pytania

Przed oddaniem urządzenia do naprawy należy zastosować się do poniższych wskazówek w celu usunięcia problemu.

- Szczegółowe informacje można znaleźć, korzystając z funkcji [e-POMOC] (Pomoc techniczna > Często zadawane pytania).

Nie można włączyć telewizora

- Sprawdzić, czy wtyczka przewodu zasilania została włożona do telewizora i do gniazda elektrycznego.

Telewizor przełącza się do trybu gotowości

- Aktywna jest funkcja automatycznego trybu gotowości.

Pilot nie działa albo działa w sposób przerywany

- Czy baterie są prawidłowo włożone? ➔ (str. 19)
- Czy telewizor jest włączony?
- Baterie mogą być na wyczerpaniu. Należy wymienić je na nowe.
- Kierować pilota bezpośrednio w stronę odbiornika sygnału zdalnego sterowania w telewizorze (w odległości maks. ok. 7 m i w zakresie 30 stopni od odbiornika sygnału).*
- Telewizor należy ustawić w taki sposób, aby na odbiornik sygnału zdalnego sterowania w telewizorze nie padały bezpośrednio promienie słoneczne ani jasne światło z innych źródeł.*
- Czy tryb zdalnego sterowania jest nieprawidłowy? ➔ (str. 20)
- Czy w przypadku korzystania ze sterowania głosowego pilot jest zarejestrowany (sparowany) w telewizorze? ➔ (str. 17)
- **Jeśli powyższe rozwiązania nie wyeliminują problemu, cofnij rejestrację (usuń parowanie) pilota, a następnie zarejestruj (sparuj) go ponownie.** ➔ „Gdy pilot nie reaguje” (str. 18)

* W przypadku korzystania z komunikacji na podczerwień

Brak wyświetlanego obrazu

- Sprawdzić, czy telewizor jest włączony.
- Sprawdzić, czy wtyczka przewodu zasilania została włożona do telewizora i do gniazda elektrycznego.
- Sprawdzić, czy wybrano właściwy tryb wejścia.
- Czy [Podświetlenie], [Kontrast], [Jasność] lub [Kolor] w menu Obraz ustawione są na minimum?
- Sprawdzić, czy wszystkie wymagane kable są dobrze podłączone.

Wyświetlany jest nietypowy obraz

- Telewizor ten ma wbudowaną funkcję samotestowania. Diagnostyka problemów z obrazem lub dźwiękiem.
➔ [Autotest TV] (menu [Pomoc])
- Wyłączyć telewizor włącznikiem/wyłącznikiem zasilania, a następnie włączyć go ponownie.
- Jeśli problemu nie uda się rozwiązać, przywrócić wszystkie ustawienia do ustawień fabrycznych.
➔ [Ustawienia fabryczne] w [System menu] (menu [Konfiguracja])

Obraz lub dźwięk z urządzenia zewnętrznego jest nietypowy, gdy urządzenie jest podłączone za pomocą kabla HDMI

- Ustaw [Automat. ustawienie HDMI] (menu [Konfiguracja]) w [Tryb1]. ➔ (str. 15)

Brak dźwięku z podłączonego sprzętu HDMI

- Ustaw format wyjścia audio podłączonego sprzętu HDMI na PCM.

Funkcja sterowania głosowego nie działa

- Jeśli pilot nie jest zarejestrowany (sparowany) w telewizorze, należy zarejestrować (sparować) pilota. ➔ (str. 17)
- Sprawdź ustawienia i połączenia sieciowe.

Elementy telewizora nagrzewają się

- Elementy telewizora mogą się nagrzewać. Wzrost temperatur nie ma wpływu na jakiegokolwiek problemy dotyczące wydajności lub jakości.

Po popchnięciu palcem panel wyświetlacza nieznacznie się przesuwa i wydaje dźwięki

- Aby zapobiec uszkodzeniu panelu, w obszarze wokół niego występuje niewielka szczelina. Nie świadczy to o usterce.

Informacje na temat zapytania

- Prosimy skontaktować się z lokalnym sprzedawcą sprzętu Panasonic, aby uzyskać wsparcie.

W razie zapytania przesłanego z miejsca, w którym telewizor nie jest dostępny, nie będziemy mogli udzielić odpowiedzi na kwestie wymagające wzrokowego potwierdzenia podłączenia, zjawisk itp. związanych z telewizorem.

Konserwacja

Należy najpierw wyjąć wtyczkę przewodu zasilania z gniazda elektrycznego.

Panel wyświetlacza, obudowa, stojak

Regularna konserwacja:

Ostrożnie wytrzyj powierzchnię panelu wyświetlacza, obudowę lub stojak miękką szmatką, aby usunąć zabrudzenia lub odciski palców.

Silne zabrudzenie:

- (1) Najpierw usuń kurz z powierzchni.
- (2) Zwilż miękką szmatkę czystą wodą lub neutralnym detergentem rozpuszczonym w wodzie w stosunku 1:100.
- (3) Mocno wyciśnij szmatkę. (Należy pamiętać, aby ciecz nie przedostała się do wnętrza telewizora, ponieważ może to spowodować uszkodzenie produktu).
- (4) Ostrożnie przetrzyj zwilżone miejsce i usuń silne zabrudzenie.
- (5) Na końcu wytrzyj powierzchnię do sucha.

Przeostroga

- Nie należy używać szorstkich szmatek ani naciskać zbyt mocno powierzchni, ponieważ może to spowodować jej zarysowanie.
- Powierzchnie należy chronić przed preparatami do odstraszania owadów, rozpuszczalnikami, rozcieńczalnikami lub innymi substancjami lotnymi. Mogą one uszkodzić powierzchnię lub spowodować odpadanie farby.
- Powierzchnia panelu wyświetlacza ma specjalne pokrycie i może zostać łatwo uszkodzona. Nie należy uderzać ani drapać powierzchni telewizora paznokciami ani innymi twardymi przedmiotami.
- Obudowę i stojak należy chronić przed długotrwałym kontaktem z gumą lub PVC. Może to uszkodzić powierzchnię.

Wtyczka przewodu zasilania

Wtyczkę przewodu zasilania należy wycierać suchą szmatką w regularnych odstępach czasu. Wilgoć i brud mogą spowodować pożar lub porażenie prądem.

Dane techniczne

■ Telewizor

Nr modelu

Model 43-calowy: TX-43LX940E

Model 49-calowy: TX-49LX940E

Model 55-calowy: TX-55LX940E

Model 65-calowy: TX-65LX940E

Wymiary (szer. × wys. × głęb.)

Model 43-calowy

962 mm × 596 mm × 270 mm (ze stojakiem)

962 mm × 563 mm × 60 mm (tylko telewizor)

Model 49-calowy

1 095 mm × 670 mm × 270 mm (ze stojakiem (IN))

1 095 mm × 700 mm × 270 mm (ze stojakiem (OUT))

1 095 mm × 638 mm × 44 mm (tylko telewizor)

Model 55-calowy

1 231 mm × 748 mm × 270 mm (ze stojakiem (IN))

1 231 mm × 778 mm × 270 mm (ze stojakiem (OUT))

1 231 mm × 716 mm × 72 mm (tylko telewizor)

Model 65-calowy

1 451 mm × 872 mm × 310 mm (ze stojakiem (IN))

1 451 mm × 902 mm × 310 mm (ze stojakiem (OUT))

1 451 mm × 840 mm × 73 mm (tylko telewizor)

Masa

Model 43-calowy

12,5 kg netto (ze stojakiem)

11,5 kg netto (tylko telewizor)

Model 49-calowy

16,0 kg netto (ze stojakiem)

15,0 kg netto (tylko telewizor)

Model 55-calowy

18,5 kg netto (ze stojakiem)

18,0 kg netto (tylko telewizor)

Model 65-calowy

27,5 kg netto (ze stojakiem)

26,5 kg netto (tylko telewizor)

Źródło zasilania

Prąd zmienny 220-240 V, 50/60 Hz

Panel

Panel LCD LED

Dźwięk

Wyjście do głośników

Model 43-calowy Model 49-calowy

20 W (10 W × 2)

Model 55-calowy Model 65-calowy

30 W (15 W × 2)

Śluchawki / Głośnik niskotonowy

Gniazdo mini stereo 3,5 mm × 1

Gniazda połączeniowe

Wejście AV

VIDEO

1,0 V[p-p] (75 Ω)

AUDIO L - R

0,5 V[rms]

Wejście HDMI 1 / 2 / 3 / 4

Gniazda TYP A

HDMI 1:

4K120Hz, VRR (Variable Refresh Rate), AMD FreeSync™ Premium, Content Type, Deep Colour, x.v.Colour™

HDMI 2:

4K120Hz, VRR (Variable Refresh Rate), AMD FreeSync™ Premium, Content Type, eARC (Enhanced Audio Return Channel) / ARC (Audio Return Channel), Deep Colour, x.v.Colour™

HDMI 3 / 4:

4K, Content Type, Deep Colour, x.v.Colour™

- Ten telewizor obsługuje funkcję „HDAVI Control 5”.

Gniazdo karty

Gniazdo CI (zgodne z CI Plus) × 2

ETHERNET

RJ45, IEEE802.3 10BASE-T / 100BASE-TX

USB 1 / 2 / 3

USB 1:

DC --- 5 V, maks. 900 mA [SuperSpeed USB (USB 3.0)]

USB 2 / 3:

DC --- 5 V, maks. 500 mA [Hi-Speed USB (USB 2.0)]

Wyjście DIGITAL AUDIO

PCM / Dolby Audio, światłowodowe

Systemy odbiorcze/nazwa pasma

Satelita

DVB-S / S2

Zakres częstotliwości pośredniej odbiornika –
950 MHz do 2150 MHz

Cyfrowe

DVB-T / T2, DVB-C

Zasięg kanału: UHF / VHF / Kabel

Analogowe

PAL B / G, D / K, H, I

SECAM B / G, D / K, L / L'

Zasięg kanału: UHF / VHF / Kabel

PAL 525 / 60 (VCR)

M.NTSC (VCR)

NTSC (tylko wejście AV)

Wejście anteny satelitarnej

Żeńskie typu F 75 Ω × 2

Wejście antenowe

VHF / UHF

Warunki pracy

Temperatura

0°C - 35°C

Wilgotność

20% - 80% wilgotności względnej (bez
kondensacji)

Wbudowana karta sieci bezprzewodowej

Zgodność ze standardami i pasmo częstotliwości

IEEE802.11a/n/ac: Pasma 5 GHz

IEEE802.11b/g/n: Pasma 2,4 GHz

Bezpieczeństwo

WPA3-SAE (AES)

WPA2-PSK (TKIP/AES)

WPA-PSK (TKIP/AES)

WEP (64 bity/128 bity)

Technologia bezprzewodowa Bluetooth®*

Zgodność ze standardami i pasmo częstotliwości

Bluetooth® 5.0: Pasma 2,4 GHz

* Telewizor ten nie obsługuje wszystkich urządzeń zgodnych z technologią Bluetooth®. Jednocześnie można korzystać z maksymalnie 5 urządzeń.

Uwaga

- Wzór i dane techniczne mogą ulec zmianie bez powiadomienia. Masę i wymiary podano w przybliżeniu.
- W celu uzyskania dodatkowych informacji na temat wolnego oprogramowania (open source software) należy skorzystać z funkcji [e-POMOC] (Wyszukaj wg przeznaczenia > Najpierw przeczytaj > Przed użyciem > Licencja).
- Więcej informacji na temat produktu znajduje się w bazie EPREL:
<https://eprel.ec.europa.eu>.
Numer identyfikacyjny EPREL można znaleźć na stronie
<https://eprel.panasonic.eu/product>.

Pozbywanie się zużytych urządzeń elektrycznych i elektronicznych oraz baterii. Dotyczy wyłącznie obszaru Unii Europejskiej oraz krajów posiadających systemy zbiórki i recyklingu.



Niniejsze symbole umieszczane na produktach, opakowaniach i/lub w dokumentacji towarzyszącej oznaczają, że nie wolno mieszać zużytych urządzeń elektrycznych i elektronicznych oraz baterii z innymi odpadami domowymi/komunalnymi.

W celu zapewnienia właściwego przetwarzania, utylizacji oraz recyklingu zużytych urządzeń elektrycznych i elektronicznych oraz zużytych baterii, należy oddawać je do wyznaczonych punktów gromadzenia odpadów zgodnie z przepisami prawa krajowego. Poprzez prawidłowe pozbywanie się zużytych urządzeń elektrycznych i elektronicznych oraz zużytych baterii pomagasz oszczędzać cenne zasoby naturalne oraz zapobiegać potencjalnemu negatywnemu wpływowi na zdrowie człowieka oraz na stan środowiska naturalnego.

W celu uzyskania informacji o zbiórce oraz recyklingu zużytych urządzeń elektrycznych i elektronicznych oraz baterii prosimy o kontakt z władzami lokalnymi.

Za niewłaściwe pozbywanie się tych odpadów mogą grozić kary przewidziane przepisami prawa krajowego.



Dotyczy symbolu baterii (symbol poniżej):

Ten symbol może występować wraz z symbolem pierwiastka chemicznego. W takim przypadku wymagania Dyrektywy w sprawie określonego środka chemicznego są spełnione.

Produkt Panasonic

Produkt objęty jest E-Gwarancją Panasonic.

Prosimy o zachowanie dowodu zakupu.

Warunki gwarancji oraz informacje o produkcie są dostępne na stronie www.panasonic.pl lub pod numerami telefonów:

801 003 532 - numer dla połączeń z sieci stacjonarnej

22 295 37 27 - numer dla połączeń z sieci stacjonarnej oraz komórkowej

Dystrybucja w Polsce

Panasonic Marketing Europe GmbH

(Spółka z ograniczoną odpowiedzialnością)

Oddział w Polsce

ul. Wołoska 9A, 02-583 Warszawa

Notatki klienta

Model i numer seryjny tego wyrobu można znaleźć na jego tylnym panelu. Należy zanotować ten numer seryjny poniżej i zachować niniejszy podręcznik wraz z paragonem jako dowód zakupu, który może okazać się pomocny w przypadku kradzieży lub zagubienia, jak również przy zgłaszaniu reklamacji w serwisie gwarancyjnym.

Numer modelu

Numer seryjny

Panasonic Entertainment & Communication Co., Ltd.
Web Site: <http://www.panasonic.com>

Polski
TQB4GA0109P

Инструкции за работа LED телевизор

Български

Модел No.

TX-43LX940E

TX-49LX940E

TX-55LX940E

TX-65LX940E



(изображение: TX-65LX940E)

eПOMOЩ

**За по-подробни инструкции, моля, вижте [eПOMOЩ]
(вградени инструкции за работа).**

- Как да използвате [eПOMOЩ] ➔ (стр. 23)

Благодарим ви, че закупихте този продукт на Panasonic.

Моля, прочетете тези инструкции внимателно, преди да използвате продукта. Запазете ги за справка в бъдеще.

Моля, внимателно прочетете „Предпазни мерки“ в това ръководство преди употреба.

Изображенията, показани в тази инструкция, са само с илюстративна цел.

Ако се наложи да се свържете с местния дилър на Panasonic за съдействие, потърсете информация за контакт в картата към Паневропейската гаранция.

Съдържание

Обезателно прочетете

Важна забележка	4
Предпазни мерки	5
Акcesoари	9
Инсталиране на телевизора	10
Инсталиране на скобата за окачване на стена	12
Връзки	13
Идентифициране на управлението	18
Автоматични настройки при включване за първи път	22
Гледане на телевизия	23
Употреба на eПOMOЩ	23
Често задавани въпроси	24
Поддръжка	25
Спецификации	26

 Dolby Atmos

 HEVC Advance™
Covered by patents at patentlist.accessadvance.com

 AMD
FreeSync
Premium

Термините „HDMI“ и Интерфейс за мултимедия с висока разделителна способност „HDMI“ (HDMI - High-Definition Multimedia Interface), както и логото HDMI са запазени марки на HDMI Licensing Administrator, Inc.

Dolby, Dolby Vision, Dolby Vision IQ, Dolby Atmos, Dolby Audio и символът двойно “D” са търговски марки на Dolby Laboratories Licensing Corporation.

Произведено по лиценз на Dolby Laboratories.

Поверителни непубликувани разработки.

Авторско право © 1992-2021 Dolby Laboratories.

Всички права запазени.

WPA3™, WPA2™, WPA™ са търговски марки на Wi-Fi Alliance®.

Надписът и логата на Bluetooth® са регистрирани търговски марки, притежание на Bluetooth SIG, Inc., и всяко използване на тези знаци от Panasonic Corporation е съгласно лиценз.

DVB и логата на DVB са търговски марки на DVB Project.

x.v.Colour™ е търговска марка.

DiSEqC™ е търговска марка на EUTELSAT.

Google е търговска марка на Google LLC.

YouTube и логото на YouTube са търговски марки на Google LLC.

Amazon, Prime Video, Alexa и всички свързани с тях логата са търговски марки на Amazon.com, Inc. или на нейните филиали.

© Disney

Този продукт отговаря на техническата спецификация на UHD Alliance: Определен референтен UHD режим, версия 1.0. Емблемата на FILMMAKER MODE™ е запазена марка на UHD Alliance, Inc. в Съединените щати и други държави.

© 2020 Advanced Micro Devices, Inc. Всички права запазени. AMD и FreeSync и техните комбинации са търговски марки на Advanced Micro Devices, Inc.

- За информация относно търговските марки, вижте [еПОМОЩ] (Търсене по предназначение > Прочетете първо > Преди използване > Лиценз).

В това ръководство се използва илюстрацията за TX-65LX940E, освен ако не е посочено друго.

Показаните илюстрации може да се различават в зависимост от модела.

Важна забележка

Забележка за функциите DVB / Излъчване на данни / IPTV

- Настоящият телевизор е проектиран да отговаря на стандартите (към януари 2022 г.) на DVB-T / T2 (MPEG2, MPEG4-AVC(H.264) и MPEG HEVC(H.265)) цифрови наземни услуги, DVB-C (MPEG2, MPEG4-AVC(H.264) и MPEG HEVC(H.265)) цифрови кабелни услуги и DVB-S (MPEG2, MPEG4-AVC(H.264) и MPEG HEVC(H.265)) цифрови сателитни услуги. Консултирайте се с местния си дилър за наличието на DVB-T / T2 или DVB-S услуги в района ви. Консултирайте се с кабелния си оператор за наличието на DVB-C услуги за този телевизор.
- Този телевизор може да не работи правилно при сигнал, който не отговаря на стандартите за DVB-T / T2, DVB-C или DVB-S.
- Не всички функции са достъпни в зависимост от държавата, региона, излъчващия оператор, доставчика на услуги, сателитната и мрежовата среда.
- Не всички модули на общия интерфейс (CI) работят правилно на този телевизор. Консултирайте се с оператора относно наличния CI модул.
- Този телевизор може да не работи правилно със CI модул, който не е одобрен от оператора.
- Могат да бъдат наложени допълнителни такси в зависимост от оператора.
- Не се гарантира съвместимост с бъдещи услуги.

Интернет приложенията, функцията за гласов контрол се предоставят от съответните доставчици на услуги и могат да бъдат променени, прекъснати или преустановени по всяко време.

Panasonic не поема отговорност и не предоставя гаранция за наличността или непрекъснатостта на услугите.

Panasonic не гарантира за работата и производителността на периферни устройства на други производители; отказваме да поемем всяка отговорност, свързана с повреда, възникнала вследствие на работата и/или производителността на такива периферни устройства на други производители.

Щети

- С изключение на случаите, когато отговорността се разпознава от местните разпоредби, Panasonic не поема отговорност за неизправности, предизвикани от злоупотреби или употреба на продукта, и други проблеми или щети, предизвикани от употребата на този продукт.
- Panasonic не поема каквато и да било отговорност за загубата и др. на данни, причинена от бедствия.
- Външни устройства, осигурени и инсталирани от клиента, не се покриват от гаранцията. Отговорността за данните, съхранявани в подобни устройства, е отговорност на клиента. Panasonic не поема каквато и да било отговорност за злоупотреба с подобни данни.

Обработка на информация за клиентите

Някои клиентски данни, като например IP адрес на Вашето устройство (мрежовият интерфейс на този телевизор), ще се събират веднага след като свържете смарт телевизора с марката Panasonic (този телевизор) или други устройства към интернет (извлечени от нашата политика за поверителност). Правим това, за да защитим нашите клиенти и целостта на нашата услуга, както и да защитим правата или собствеността на Panasonic. Ако желаете да научите повече за обработката на вашата информация в този контекст, моля, вижте пълния текст на нашата политика за поверителност, представен на [ЕПОМОЩ] (Търсене по предназначение > Мрежа > Настройки на мрежата > Общи условия и настр).

Когато използвате функцията за връзка с интернет на този телевизор, след като сте се съгласили (в юрисдикциите, където се изисква съгласието на клиента, за събиране на лична информация съгласно приложимите закони за поверителност) или преглеждайки условията на обслужването/политиката за поверителност на Panasonic (наричани по-долу „обща условия и т.н.“), информацията за потребителя за използването на този уред може да се събира и използва според условията и т.н.

За подробности относно условията на услугата/политиката за поверителност вижте [ЕПОМОЩ] (Търсене по предназначение > Мрежа > Настройки на мрежата > Общи условия и настр).

Личната информация на клиента може да бъде записана на този телевизор от излъчваща организация или доставчик на приложения. Преди да поправите, прехвърлите или изхвърлите този телевизор, изтрийте цялата информация, записана на него, съгласно следната процедура.

[ЕПОМОЩ] (Търсене по предназначение > Функции > Начални настройки)

Информацията за клиента може да бъде събирана от доставчика чрез приложение, предоставено от трети лица на този телевизор или интернет страница. Моля, потвърдете сроковете и условията на доставчика предварително.

- Panasonic няма да носи отговорност за събирането или използването на информацията за клиентите чрез приложение, предоставено от трета страна на този телевизор или интернет страница.
- Когато въвеждате номера на кредитната си карта, името и т.н., обърнете специално внимание на надеждността на доставчика.
- Регистрираната информация може да бъде регистрирана на сървъра и т.н. на доставчика. Преди да поправите, прехвърлите на друг или изхвърлите този телевизор, не забравяйте да изтриете информацията според условията и др. на доставчика.

За записване и възпроизвеждане на съдържание с това и всяко друго устройство може да се изисква разрешение от притежателя на авторското или друго подобно право върху съдържанието. Panasonic няма правомощието и не ви дава такова разрешение, като изрично отрича да има право, възможност или намерение да получава подобно разрешение от ваше име. Ваша е отговорността да използвате това и всяко друго устройство в съответствие с приложимото в страната ви законодателство за авторското право. Проверете това законодателство за повече информация относно съответните закони и нормативни актове или се свържете с притежателя на правата върху съдържанието, което желаете да записвате или възпроизвеждате.

Този продукт е лицензиран в патентното портфолио на AVC с лиценз за лична и нетърговска употреба от страна на потребител или други потребители с възможност да: (i) кодира видео в съответствие със стандарта AVC („AVC видео“) и/или (ii) декодира AVC видео, което е било кодирано от потребител, извършващ лична дейност, и/или е било придобито от доставчик, лицензиран да доставя AVC видео. Не се предоставя, нито ще се подразбира, лиценз за каквато и да е друга употреба.

Можете да получите допълнителна информация от MPEG LA, L.L.C.

Вижте <http://www.mpegla.com>.



Това обозначение показва, че продуктът работи с променливотоково напрежение.



Този знак обозначава електрически уред с клас II или двойно изолиран електрически уред, при който продуктът не изисква безопасна връзка към електрическото заземяване

Транспортирайте само във вертикално положение.

Предпазни мерки

За да предотвратите риск от токов удар, пожар, повреда или нараняване, моля, следвайте предупрежденията и предпазните мерки, описани по-долу:

■ Захранващ кабел и щепсел

Предупреждение

Ако забележите нещо необичайно, веднага извадете захранващия щепсел.



- Типът на захранващия щепсел може да варира в зависимост от страната.

- Този телевизор е предназначен за използване при променлив ток (AC) ~ 220-240 V, 50/60 Hz.
- Вкарайте щепсела докрай в електрическия контакт.
- За да изключите напълно апарата, трябва да издърпате щепсела на захранващия кабел от електрическия контакт.
- Следователно щепселът на захранващия кабел трябва да бъде лесно достъпен по всяко време.
- Изключете захранващия щепсел, когато почиствате телевизора.

- Не докосвайте захранващия щепсел с мокри ръце.



- Не повреждайте захранващия кабел.

- Не поставяйте тежки предмети върху кабела.



- Не поставяйте кабела близо до обекти с висока температура.









- Не дърпайте кабела. Хващайте корпуса на щепсела, когато изключвате щепсела от захранването.



- Не местете телевизора, когато кабелът е включен в електрически контакт.
- Не усуквайте кабела, не го прегъвайте прекомерно и не го опъвайте.
- Не ползвайте повреден щепсел или електрически контакт.
- Внимавайте телевизорът да не смачка захранващия кабел.
- Не използвайте захранващ кабел, различен от този доставен с телевизора.

■ Внимавайте

Предупреждение



- Не отстранявайте капаците и никога не модифицирайте телевизора сами, тъй като може да се стигне до контакт с компоненти под напрежение и съществува риск от електрически удар. Вътре няма части, които да могат да бъдат поправени от потребителя.  
- Не излагайте телевизора на дъжд или на прекомерна влага. Не слагайте на уреда съдове с течности, като напр. вази, и не излагайте телевизора на капеща или течаща вода.  
- Не поставяйте чужди тела в телевизора през вентилационните отвори.
- Ако телевизорът се използва на място, където в него лесно могат да влязат насекоми. Възможно е в телевизора да влязат насекоми, като малки мухи, паяци, мравки и др., които може да причинят повреда на телевизора или да заседнат във видима област на телевизора, например в екрана.
- Ако телевизорът се използва в среда, където има прах или дим. Възможно е прахови/димни частици да навлязат в телевизора през вентилационните му отвори по време на нормална работа и да останат вътре. Това би могло да доведе до прегряване, неизправност, влошаване на качеството на картината и т.н.
- Не използвайте неодобрени стойки/уреди за закрепване. Помолете местния дилър на Panasonic да извърши настройката или инсталиране на одобрените скоби за окачване на стена.
- Не прилагайте никаква голяма сила или физическо въздействие върху екранния панел.
- Внимавайте върху телевизора да не стъпват деца.
- Не поставяйте телевизор върху наклонени или нестабилни повърхности и се уверете, че телевизорът не виси от края на основата.  

Предупреждение за опасност от нестабилност

Телевизорът може да падне и да причини сериозно телесно нараняване или смърт. Много наранявания, особено на деца, могат да бъдат избегнати, като се вземат прости предпазни мерки, като:

- ВИНАГИ използвайте шкафове или стойки или методи на монтаж, препоръчани от производителя на телевизора.
- ВИНАГИ използвайте само мебели, които могат безопасно да поддържат телевизора.
- Бъдете ВИНАГИ сигурни, че телевизорът не виси от края на поддържащата мебел.
- ВИНАГИ обяснявайте опасностите от стъпване по мебелите за достигане на телевизора или неговите елементи за управление на децата.
- ВИНАГИ прокарвайте проводници или кабели, свързани към Вашия телевизор така, че да не могат да причинят спъване, да бъдат изтеглени или хванати.
- НИКОГА не поставяйте телевизора на нестабилно местоположение.
- НИКОГА не поставяйте телевизора на високи мебели (например бюфети или библиотеки) без закрепване както на мебелите, така и на телевизора към подходяща опора.
- НИКОГА не поставяйте телевизора върху плат или друг материал, който може да се намира между телевизора и поддържащата мебел.
- НИКОГА не поставяйте върху телевизора или мебелите, върху които телевизорът е поставен предмети, които могат да доведат до покатерване на деца, като например играчки и дистанционни управления.

Ако сте запазили съществуващия си телевизор и сте сменили мястото му, трябва да се прилагат същите предпазни мерки, описани по-горе.

- Този телевизор е предназначен за настолна употреба.
- Не излагайте телевизора на пряка слънчева светлина и други източници на топлина.  

За да се предотврати пожар, никога не дръжте свещи или други източници на открит пламък близо до този продукт



■ Опасност от задушаване / задавяне

Предупреждение

- Опаковката на този продукт може да предизвика задушаване, а някои от частите са малки и могат да представляват опасност от задавяне за малки деца. Дръжте тези части на място, недостъпно за малки деца.

■ Поставка

Предупреждение

- Не разглобявайте или модифицирайте поставката.

Внимание

- Не използвайте друга поставка освен тази, която е предоставена с този телевизор.
- Не използвайте поставката, ако тя се огъне или повреди физически. Ако това се случи, незабавно се свържете с местния дилър на Panasonic.
- При монтиране се уверете, че всички винтове са здраво затегнати.
- Внимавайте телевизорът да не е подложен на удари по време на монтирането на поставката.
- Внимавайте върху поставката да не се качват деца.
- Монтирането или отстраняването на телевизора от поставката трябва да се извършва с помощта на поне двама души.
- Монтирайте или отстранявайте телевизора съгласно описаната процедура.

■ Радиовълни

Предупреждение

- Не използвайте телевизора и дистанционното управление в лечебни заведения или на места с медицинско оборудване. Радиовълните може да причинят смущения в медицинското оборудване и да предизвикат злополуки поради неизправност.
- Не използвайте телевизора и дистанционното управление близо до оборудване с автоматичен контрол, например автоматични врати или пожароизвестяващи аларми. Радиовълните може да причинят смущения в оборудване с автоматично управление и да предизвикат злополуки поради неизправност.
- Поддържайте разстояние от поне 15 см от телевизора и дистанционното управление, ако имате сърдечен пейсмейкър. Радиовълните може да причинят смущения в работата на пейсмейкъра.
- Не разглобявайте и не модифицирайте телевизора и дистанционното управление по никакъв начин.

■ Вграден модул за безжична LAN мрежа

Внимание

- Не използвайте вградения модул за безжична LAN мрежа, за да се свързвате към безжична мрежа (SSID*), за която нямате права за достъп. Подобни мрежи могат да бъдат намерени при търсене. Но използването им може да се счита за незаконен достъп.
* SSID е име за идентифициране на определена безжична мрежа за предаване.
- Не излагайте вградения модул за безжична LAN мрежа на високи температури, пряка слънчева светлина или влага.
- Данни, предавани и получавани чрез радиовълни, могат да бъдат прихващани и следени.
- Вграденият модул за безжична LAN мрежа използва честотни ленти 2,4 GHz и 5 GHz. За да избегнете повреди или бавна реакция, предизвикани от смущения от радиовълни при използване на вградения модул за безжична LAN мрежа, поставете телевизора далеч от други устройства, използващи сигнали с честота 2,4 GHz и 5 GHz, като други устройства за безжична LAN мрежа, микровълнови уреди и мобилни телефони.
- Когато възникнат проблеми поради статично електричество и друго, телевизорът може да спре да работи, за да се защити. В този случай изключете телевизора чрез превключвателя на захранването Вкл./Изкл., след това го включете отново.

■ Bluetooth® безжична технология

Внимание

- Телевизорът и дистанционното управление използват 2,4 GHz радиочестотна ISM лента (Bluetooth®). За да избегнете повреди или бавна реакция, предизвикани от смущения от радиовълни, поставете телевизора и дистанционното управление далече от техника, като други устройства за безжична LAN мрежа, други Bluetooth® устройства, микровълнови уреди, мобилни телефони и оборудване, използващо сигнали с честота 2,4 GHz.

■ Вентилация

Внимание

Осигурете достатъчно място (поне 10 см) около телевизора, за да предотвратите силна топлина, която може да доведе до преждевременно повреждане на някои електронни компоненти.

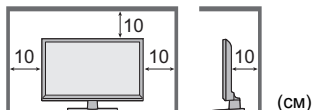

- Вентилацията не трябва да бъде възпрепятствана чрез покриване на вентилационните отвори с предмети, като например вестници, покривки за маса и завеси.
- Независимо дали използвате поставка, винаги внимавайте отворите на дъното на телевизора да не са блокирани и се уверете, че има достатъчно пространство за адекватна вентилация.



■ Преместване на телевизора

Внимание

Преди да преместите телевизора, изключете всички кабели.

- За да предотвратят наранявания, които могат да бъдат причинени от преобръщане или падане на телевизора, за преместването му са необходими най-малко двама души.

43-инчов модел 49-инчов модел

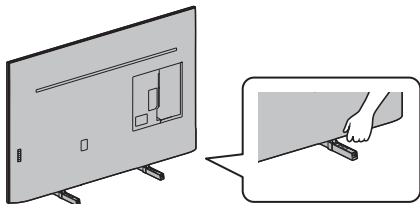

55-инчов модел 65-инчов модел

- Не хващайте частта на екрана, както е показано по-долу, когато местите телевизора. Това може да причини неизправност или повреда.

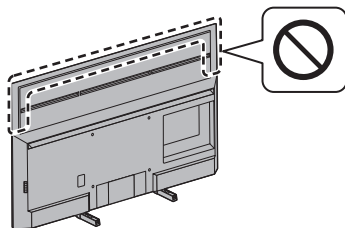

■ Когато не се използва за дълъг период от време

Внимание

Този телевизор все още консумира електричество дори и в изключен режим, щом щепселът на захранването е свързан към електрически контакт под напрежение.

- Ако не използвате телевизора продължително време, изключете захранващия щепсел от електрическия контакт.

■ Прекомерно силен звук

Внимание

- Не излагайте слуха си на прекомерно силен звук от слушалките. Можете да си причините трайно увреждане на слуха.
- Ако чувате туптящ шум в ушите си, намалете нивото на звука или временно спрете да използвате слушалките.



■ Батерии за дистанционното управление

Предупреждение

- Съхранявайте батериите далече от деца, за да предотвратите тяхното поглъщане.
В случай на неволно поглъщане на батериите, може да настъпят неблагоприятни физически реакции. Ако подозирате, че дете е поглъгнало батерия, незабавно потърсете медицинска помощ.

Внимание

- Неправилното инсталиране може да причини теч на батерията, корозия и експлозия.
- Подменете само със същия или с еквивалентен тип.
- Не смесвайте стари и нови батерии.
- Не смесвайте различни видове батерии (например алкални и манганови батерии).
- Не използвайте акумулаторни батерии (Ni-Cd и др.).
- Не горете и не чупете батериите.
- Не излагайте батериите на висока температура, например на директна слънчева светлина, огън или други подобни.
- Уверете се, че изхвърляте батериите по правилния начин.
- Извадете батерията от устройството, когато не се използва за продължителен период от време, за да предпазите батериите от изтичане, корозия и експлозия.

LED телевизор

ЕС Декларация за съответствие (DoC)

С настоящото Panasonic Entertainment & Communication Co., Ltd. декларира, че този телевизор съответства на основните изисквания и на другите съответни разпоредби на Директива 2014/53/ЕС.

Ако искате да получите копие от оригиналната Декларация за съответствие на този телевизор, моля, посетете следния уеб сайт:

<https://www.ptc.panasonic.eu/compliance-documents>

Упълномощен представител в ЕС:

Panasonic Marketing Europe GmbH

Panasonic Testing Centre

Winsbergring 15, 22525 Hamburg, Германия

Производител:

Panasonic Entertainment & Communication Co., Ltd.

1-10-12 Yagumo-higashi-machi, Moriguchi City,
Осака 570-0021, Япония

Монтиран в Република Полша



Честотната лента 5,15 – 5,35 GHz на безжичната LAN мрежа е ограничена само за работа на закрито в държавите по-долу:

Австрия, Белгия, България, Чехия, Дания, Естония, Франция, Германия, Исландия, Италия, Гърция, Испания, Кипър, Латвия, Лихтенщайн, Литва, Люксембург, Унгария, Малта, Нидерландия, Норвегия, Полша, Португалия, Румъния, Словения, Словакия, Турция, Финландия, Швеция, Швейцария, Хърватия

Изходна мощност, предавана в честотните ленти

Тип безжична връзка	Честотна лента	Изходна мощност (EIRP)
Безжична LAN мрежа	2412-2472 MHz	< 20 dBm
	5150-5250 MHz	< 23 dBm
	5250-5350 MHz	< 23 dBm
	5470-5725 MHz	< 23 dBm
Bluetooth®	2402-2480 MHz	< 10 dBm

Акcesoари

Стандартни акcesoари

Дистанционно управление ➔ (стр. 18)

- N2QBYA000056

Поставка ➔ (стр. 10)

Захранващ кабел ➔ (стр. 14)

Батерии (2) ➔ (стр. 19)

- R03

Инструкции за работа

Паневропейска гаранция

- Акcesoарите може да не са поставени на едно място. Порижете се да не ги изхвърлите неволно.

Инсталиране на телевизора

43-инчов модел 49-инчов модел 55-инчов модел

65-инчов модел

Ⓐ Поставка (2)

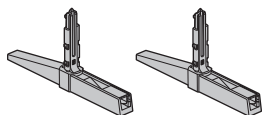

49-инчов модел 55-инчов модел 65-инчов модел

Ⓑ Капачка (2)

- Капачките се използват само със стил „С поставка (ИЗХОД)“. ➔ (стр. 11)



Подготовка

Издадете поставката и телевизора от опаковката и поставете телевизора върху работна маса с панела на екрана надолу върху чиста и мека кърпа (одеяло или други подобни).

- Използвайте равна и стабилна маса, която е по-голяма от телевизора.
- Не дръжте частта на панела на екрана.
- Уверете се, че няма да надраскате или счупите телевизора.

Монтаж на поставката

- Поставете стабилно поставката, в противен случай тя може да падне при настройване на телевизора.
- За монтиране на поставката не използвайте друг метод, различен от посочените по-долу.
- Нагласяне на кабелите ➔ (стр. 17)

Изберете метод за монтаж на поставката измежду посочените по-долу 2 стила. (49/55/65-инчови модели)

43-инчов модел 49-инчов модел 55-инчов модел

65-инчов модел

■ С поставка (ВХОД)

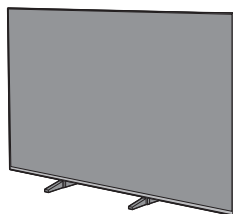

1

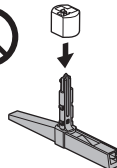
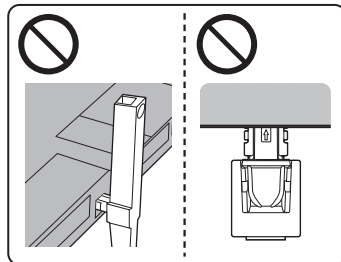
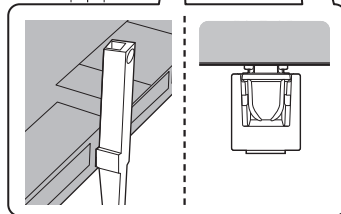
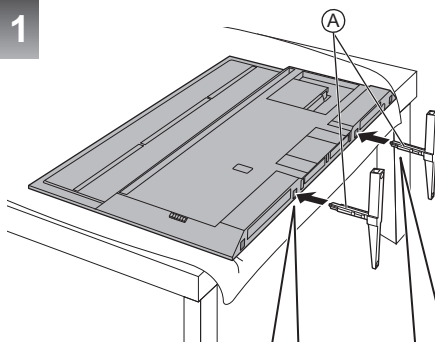

Не използвайте капачки при стил „С поставка (ВХОД)“.

2

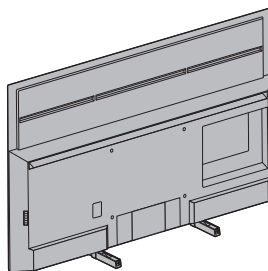

■ С поставка (ИЗХОД)

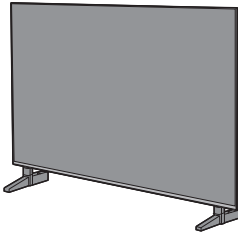

1

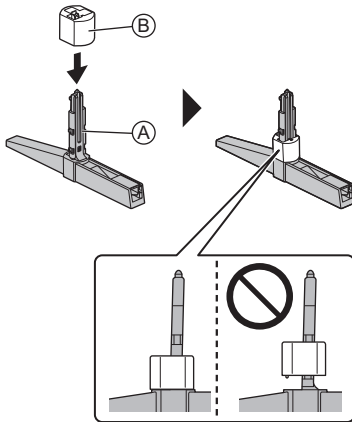

За да отстраните капачките от поставките:

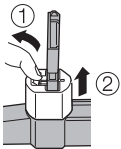

2

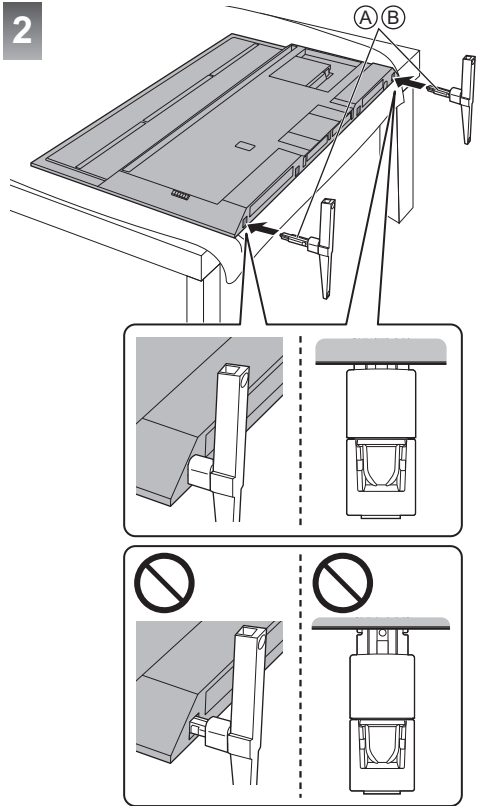

3

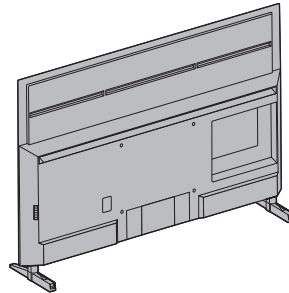

Отстраняване на поставката

Когато използвате скобата за окачване на стена или когато прибирате телевизора, не пропускайте да отстраните поставката, следвайки процедурите по-долу.

- 1 Поставете телевизора върху работна маса с панела на екрана надолу върху чиста и мека кърпа.
- 2 Издърпайте поставката от телевизора.

Инсталиране на скобата за окачване на стена

Свържете се с местния дилър на Panasonic, за да закупите препоръчаната скоба за окачване на стена.

- Отвори за монтаж на скоба за окачване на стена

Задна част на телевизора

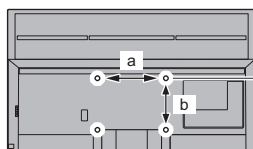

43-инчов модел

49-инчов модел

a: 200 мм

b: 200 мм

55-инчов модел

a: 300 мм

b: 300 мм

65-инчов модел

a: 400 мм

b: 300 мм

(Изглед отстрани)

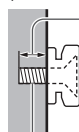

Дължина на винта

43-инчов модел

49-инчов модел

минимум: 9 мм

максимум: 21 мм

55-инчов модел

65-инчов модел

минимум: 9 мм

максимум: 30 мм

Диаметър на винта

M6

Винт за фиксиране на телевизора към скобата за окачване на стена (не се доставя с телевизора)

Предупреждение

- Ако използвате други скоби за окачване на стена или ако монтирате такава скоба сами, рискът да се нараните или да повредите продукта. С цел да гарантирате добрата работа и безопасността на телевизора, обърнете се към дилъра си или към друго лицензирано лице за монтажа на скобата за окачване на стена. Всички повреди, причинени от монтаж без квалифициран техник, правят гаранцията ви невалидна.
- Внимателно прочетете инструкциите, придружаващи допълнителните принадлежности, и се уверете с абсолютна сигурност, че сте направили необходимото, за да предпазите телевизора от падане.
- При инсталиране боравете внимателно с телевизора, тъй като подлагането му на удар или други сили може да причини повреда.
- Внимавайте при монтиране на скобите за окачване на стена. Преди да монтирате скоба към стена, винаги проверявайте дали в стената няма електрически кабели или тръбопроводи.
- Ако не използвате телевизора дълго време, демонтирайте го от закачващата подложка, за да предотвратите падане и нараняване.

Връзки

- Показаните външни устройства и кабели не се доставят с този телевизор.
- Моля, уверете се, че телевизорът е изключен от захранващия контакт, преди да свързвате или откачвате кабели или оборудване.
- За свързването проверете дали типът на терминала и кабелните конектори са подходящи.
- Използвайте напълно опроводен HDMI кабел.
- Дръжте телевизора далеч от електронно оборудване (видео оборудване и друго) или уреди с инфрачервен сензор, в противен случай може да се получи изкривяване на картината / звука или да се влоши работата на другото оборудване.
- Прочетете и упътването към устройството, което свързвате.

Терминали

43-инчов модел | 49-инчов модел

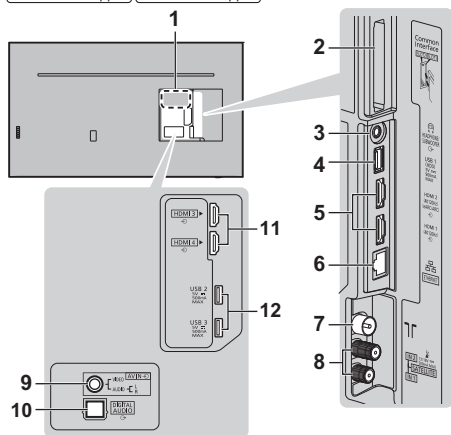

55-инчов модел | 65-инчов модел

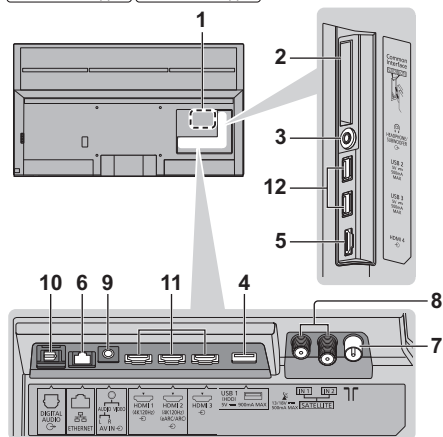

- 1 Табелка с името на модела
- 2 CI гнездо 1 - 2
- 3 Жак за слушалки / субуфер (3,5 мм стерео мини жак)
- 4 USB 1 порт
 ⚡ Този символ обозначава функциониране на постоянен ток.
- 5 43-инчов модел | 49-инчов модел: HDMI 1 - 2
 55-инчов модел | 65-инчов модел: HDMI 4
- 6 ETHERNET извод
 - Използвайте екраниран (STP) LAN кабел, тип усукана двойка.

7 Терминал за наземна/кабелна стяжка

8 Терминал за сателитна връзка

9 AV IN

10 DIGITAL AUDIO

11 43-инчов модел | 49-инчов модел: HDMI 3 - 4

55-инчов модел | 65-инчов модел: HDMI 1 - 3

12 USB 2 - 3 порт

⚡ Този символ обозначава функциониране на постоянен ток.

Основни връзки

■ AV устройства

(DVD записващо устройство / Blu-ray записващо устройство, Цифров приемник и др.)

- За подробности вижте [еПОМОЩ] (Търсене по предназначение > Гледане > Основна информация > Основни връзки).

■ Антена

(За гледане на кабелни / цифрови / аналогови предавания)

Телевизор

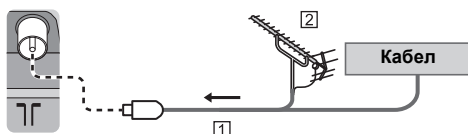

1 RF кабел

2 Наземна антена

■ Захранващ кабел

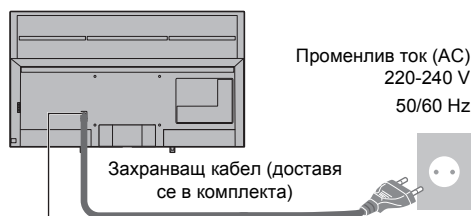

Вкарайте захранващия конектор стабилно на място.

- Моля, уверете се, че телевизорът е изключен от електрическия контакт, преди да откачите захранващия кабел от телевизора.

■ Сателитна връзка

- За да сте сигурни, че вашата сателитна антена е правилно монтирана, моля, консултирайте се с вашия местен дилър. Също така, за повече подробности се консултирайте с излъчващите компании на приеманите спътници.
- За подробности вижте [еПОМОЩ] (Търсене по предназначение > Гледане > Основна информация > Сателитна връзка).

■ Връзка на DVB-via-IP (сървър, клиент и др.)

- В зависимост от състоянието на мрежата и излъчването, тази функция може да не е налична.
- За подробна информация относно връзките прочетете ръководството на сървъра за DVB-via-IP.
- За подробности вижте [еПОМОЩ] (Търсене по предназначение > Функции > DVB по IP).

■ Мрежа

За да можете да използвате интернет услуги, необходима е широколентова мрежова среда.

- Ако нямате достъп до широколентови мрежови услуги, консултирайте се за съдействие с вашия дилър.
- Подгответе интернет средата за кабелна или безжична връзка.
- Настройката на мрежовата връзка ще се стартира при използването на телевизора за първи път.
➔ (стр. 22)
- За подробности вижте [еПОМОЩ] (Търсене по предназначение > Мрежа > Мрежови връзки).

Връзки за 4K / HDR съвместимо оборудване

Телевизор

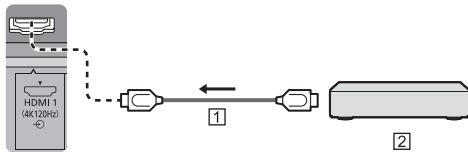

1 HDMI кабел

2 4K / HDR съвместимо оборудване

- Възпроизвежда изображението по-точно с разширената цветова гама и по-плавно с високата честота на кадрите, когато свързвате 4K-съвместимото оборудване. [Режим 2] е режим, който поддържа сигнали с по-висока дефиниция от [Режим 1]. [Режим 3] е режим, който поддържа сигнали с по-висока честота на кадрите от [Режим 2]. Задайте [Режим 1], когато изображението или звукът от HDMI входа не се възпроизвеждат правилно.
- Свържете съвместимо с 4K оборудване към HDMI терминал чрез съвместим с 4K кабел и можете да гледате съдържание в 4K формат.
- Поддържането на HDR не увеличава максималните възможности за яркост на телевизионния панел.

■ [HDMI аудио настройки] ([Настройки] меню)

Възпроизвежда изображението по-точно с разширената цветова гама и по-плавно с високата честота на кадрите, когато свързвате 4K-съвместимото оборудване. Изберете режима според оборудването.

[Режим 1]:

За по-добра съвместимост. Задайте [Режим 1], когато изображението или звукът от HDMI входа не се възпроизвеждат правилно.

[Режим 2]:

За съвместимост с 4K оборудване, което има функцията да извежда изображението прецизно с разширената цветова гама

[Режим 3]:

За съвместимост с 4K оборудване, което има функцията да извежда изображение с висока честота на кадрите

(Този режим е наличен за HDMI1 и HDMI2)

- За да смените режима

1. Изберете режима за HDMI вход, свързан с оборудването.
 2. Изведете лентата с менюто и изберете [Основно меню], и след това изберете [Настройки].
 3. Превключете на режим [HDMI аудио настройки].
- За информация относно валидния формат вижте [еПОМОЩ] (Търсене по предназначение > Гледане > 4K резолюция > HDMI аудио настройки).

Свързване на VRR/AMD FreeSync™ Premium съвместимо оборудване

Телевизор

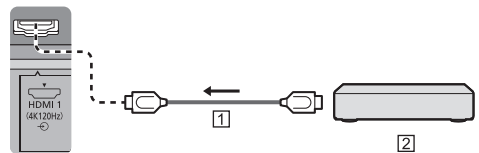

1 HDMI кабел

2 VRR/AMD FreeSync™ Premium съвместимо оборудване

- VRR (Variable Refresh Rate) / AMD FreeSync™ Premium осигурява по-плавно игрово изживяване с ниска латентност и без прекъсване или накъсване на изображението.
- За да активирате VRR/AMD FreeSync™ Premium, настройте [VRR] (Изображения > Настройки на опциите) на [Вкл.].
- За подробности вижте [еПОМОЩ] (Търсене по предназначение > Гледане > За най-добра > Настройки на опциите).

Други връзки

■ DVD плейър / Видеокамера / Игрова конзола (VIDEO оборудване)

Телевизор

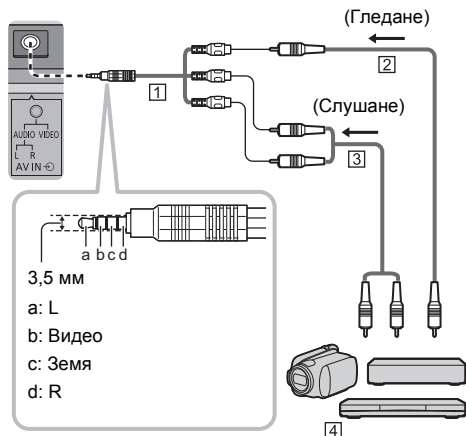

- 1 AV адаптер (екраниран / не се доставя)
- 2 Композитен видео кабел (екраниран)
 - Използвайте екраниран композитен кабел.
- 3 Аудио кабел (екраниран)
 - Използвайте екранирани аудио кабели.
- 4 DVD плейър / Видеокамера / Игрова конзола

■ Усилвател (за слушане с външни високоговорители)

- За да се насладите на многоканалния звук от външното оборудване (напр. Dolby Digital 5.1ch), свържете оборудването към усилвателя. За информация относно свързването прочетете ръководствата за работа с оборудването и усилвателя.
- За подробности вижте [еПОМОЩ] (Търсене по предназначение > Гледане > Външно оборудване > Външна връзка).

■ Слушалки / Субуфер

- За да използвате слушалките, настройте [Изход за слушалки] в меню Звук на [Слушалки].
- За да използвате субуфера, задайте [Изход за слушалки] в меню Звук [Субуфер]. (Изходът за субуфер на телевизора е еднакъв както за ляво (L), така и за дясно (R).)
- За подробности вижте [еПОМОЩ] (Търсене по предназначение > Гледане > Външно оборудване > Външна връзка).

■ USB HDD (за запис)

- Използвайте порта USB 1 за свързване на USB твърд диск.
- За подробности вижте [еПОМОЩ] (Търсене по предназначение > Записване).

■ VIERA Link

- Използвайте HDMI1 – 4 за свързване с VIERA Link.
- За подробности вижте [еПОМОЩ] (Търсене по предназначение > Функции > VIERA Link „HDAVI Control™“).

■ Общ интерфейс

- Изключвайте телевизора от превключвателя на захранването Вкл. / Изкл. при поставяне или отстраняване на CI модула.
- Ако смарт картата и CI модулт се предоставят като комплект, първо поставете CI модула, а след това поставете в него смарт картата.
- Поставяйте и отстранявайте CI модула докрай с правилната ориентация, както е показано.
- Ще се появят нормално кодираните канали. (Каналите, които могат да се гледат, и техните функции зависят от CI модула.)

Ако не се появят кодирани канали

➔ [Общ интерфейс] ([Настройки] меню)

- Възможно е на пазара да има CI модули с по-стари версии на фърмуера, които не са напълно взаимно съвместими с този нов телевизор CI+ v1.4. В този случай се свържете с доставчика на съдържание.
- За подробности вижте [еПОМОЩ] (Търсене по предназначение > Функции > Общ интерфейс), прочетете ръководството на CI модула или се обърнете към доставчика на съдържание.
- Преди да поправите, прехвърлите на друг или изхвърлите, не забравяйте да премахнете CI модулната карта и т.н.

Телевизор

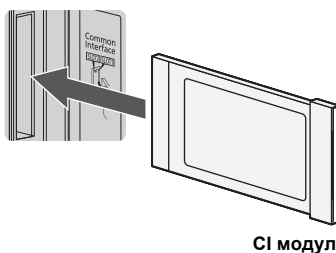

CI модул

Нагласяне на кабелите

■ Фиксиране на кабелите с помощта на капачките за скриване на кабели

1

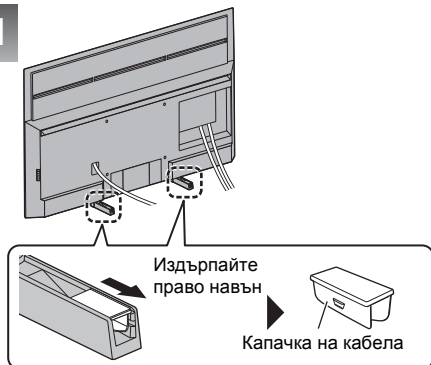

2

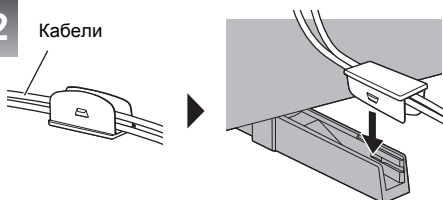

<Пример>

43-инчов модел 49-инчов модел 55-инчов модел

65-инчов модел

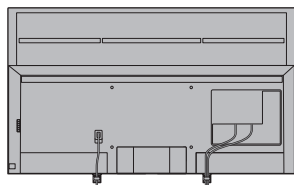

С поставка (ВХОД)

49-инчов модел 55-инчов модел 65-инчов модел

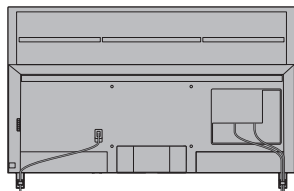

С поставка (ИЗХОД)

- Фиксирайте кабелите, както е необходимо.
- При използването на опционен аксесоар ползвайте инструкцията му, за да фиксирате кабелите.

Свързване на Bluetooth® устройства

Регистриране на Bluetooth® устройства

Този телевизор поддържа Bluetooth® комуникация. Bluetooth® устройствата, които са регистрирани (сдвоени) с този телевизор могат да се свържат (да комуникират) с него.

- При регистриране (сдвояване) на Bluetooth® устройство с този телевизор, поставете устройството, което ще бъде регистрирано на разстояние от 50 см от телевизора.
- Регистрацията (сдвояването) на Bluetooth® устройства, които не са съвместими с този телевизор, е невъзможна.
- Ако дадено, поддържащо Bluetooth® устройство, което сте регистрирали (сдвоили) с този телевизор след това бъде регистрирано и използвано на друго устройство, то може да не бъде достъпно за употреба с този телевизор. Ако това се случи, извършете повторна регистрация на устройството с телевизора.
- С този телевизор можете да регистрирате Bluetooth® аудио устройства, които поддържат A2DP. Поради характеристиките на безжичната технология, ще леко забавяне между възпроизвеждането на видео и аудио.
- Едновременно могат да се използват до максимум 2 аудио устройства, които поддържат A2DP. За да използвате 2 устройства, настройте [Двойно аудио] (Настройки > Bluetooth настройки > Bluetooth аудио настр.) на [Вкл.], и след това свържете второто устройство.
- За подробности вижте [ЕПОМОЩ] (Търсене по предназначение > Функции > Bluetooth устройства).

Регистрация на дистанционно управление (предоставено)

За комуникация между телевизора и дистанционното управление може да се използва или Bluetooth® безжична технология, или функцията за инфрачервена комуникация.

Тъй като гласовите команди (стр. 21) използват Bluetooth® безжична технология, дистанционното управление трябва да бъде регистрирано (сдвоено) с телевизора.

- Когато използвате дистанционното управление за първи път, когато натиснете който и да е бутон, докато сте насочили дистанционното към приемника на сигнала, с поставени в дистанционното управление, дистанционното управление се регистрира автоматично (сдвоява).
- По време на регистрация, насочете дистанционното управление към приемника на сигнал от дистанционното управление на телевизора, на разстояние от около 50 см.
- Регистрацията може да не бъде направена правилно, ако батериите в дистанционното управление са изтощени.



■ Ако регистрацията е неуспешна

Ако регистрацията (сдвояването) не бъде завършена правилно, опитайте да я направите отново.

- 1 Изведете лентата с менюто и изберете [Основно меню], и след това изберете [Настройки]



- 1 изберете
 - 2 достъп
- 2 Изберете менюто за настройка на дистанционното управление в [Системно меню]
 - 3 Изберете [Свързване]
 - Извежда се екранът за регистрация, така че следвайте инструкциите на екрана, за да завършите регистрацията.

■ Ако дистанционното управление не отговаря

- 1 Натиснете и задръжте показаните по-долу бутони едновременно за около 3 секунди



- 2 Насочете дистанционното управление към приемника на сигнал от дистанционно управление и следвайте процедурата по-долу, за да отпшете (раздвоите) дистанционното управление

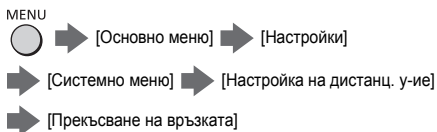

- 3 Регистриране (сдвояване) на дистанционното управление отново → **“Ако регистрацията е неуспешна”** (стр. 18)

- За подробности вижте [eПОМОЩ] (Търсене по предназначение > Функции > Гласов контрол > Настройки).

Забележка

- Ако дистанционното управление не бъде регистрирано (сдвоено) с телевизора, те комуникират чрез инфрачервената функция за комуникация. Насочете дистанционното управление към приемника на сигнал от дистанционното управление на телевизора, когато се използва инфрачервената комуникация. Имайте предвид, че в този случай, гласовите команди няма да бъдат налични.
- Ако дистанционното управление бъде регистрирано (сдвоено) с телевизора, те комуникират помежду си чрез Bluetooth®. Няма да е необходимо да насочвате дистанционното управление към приемника на сигнала от дистанционното управление на телевизора, когато се използва комуникация чрез Bluetooth®. Но имайте предвид, че ще трябва да насочвате дистанционното управление към приемника на сигнал от дистанционното управление на телевизора, когато включвате или изключвате телевизора.

Идентифициране на управлението

Дистанционно управление

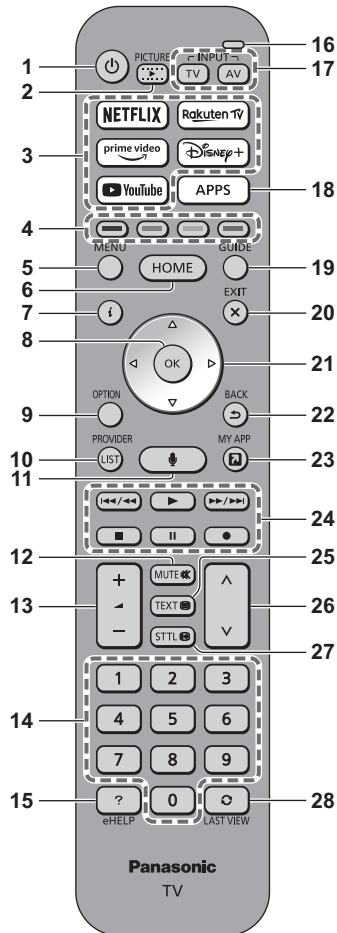

- 1 **[⏻]: Превключва телевизора в положение „Включено“ (On) или „Изключено“ (Off) (режим на готовност)**
- 2 **Картина**
 - Промени на режима на изглед.
- 3 **Netflix, Prime Video, YouTube, Rakuten TV, Disney+**
 - Използвайте, за да достъпите всяка услуга директно.
- 4 **Цветни бутони (червен-зелен-жълт-син)**
 - Използват се за избор, навигация и изпълнение на различни функции.
- 5 **МЕНЮ**
 - Извежда лентата с менюта. Възможен е достъп до менюта, като Картина, Звук, Мрежа, Таймер, Настройка и Помощ чрез избор на [Основно меню] в лентата с менюта.
- 6 **НОМЕ**
 - Дисплеи [Начало].
 - За подробности вижте [eПМОЩ] (Търсене по предназначение > Начало > Начало).
- 7 **Информация**
 - Показва информация за канала и програмата.
- 8 **ОК**
 - Потвърждава избора.
 - Натиснете, след като сте избрали позиция, за да можете бързо да смените канала.
- 9 **Меню опции**
 - Показва допълнителни настройки.
- 10 **ДОСТАВЧИК/СПИСЪК**
 - Стартира приложение на оператор или показва списък с канали.
- 11 **Бутон за гласови команди**
 - Използва се за функцията за гласови команди.
- 12 **Включен / изключен звук**
- 13 **Сила на звука нагоре / надолу**
- 14 **Бутони с цифри**
 - Сменя каналите и телетекст страниците.
 - Включва телевизора, когато е в режим на готовност.
- 15 **[eПМОЩ]**
 - Показва [eПМОЩ] (вградени инструкции за работа).
- 16 **Микрофон**
 - Задейства микрофона за гласов контрол.
- 17 **Бутони за избор на входен режим**
 - TV - превключва към сателит TV / кабел TV / цифрова TV / DVB-via-IP / Аналогова TV.
 - AV - превключва между AV входните режими от списъка „Избор на вход“.

18 APPS

- Показва [Приложения] (списък с приложения).

19 TV Информация

- Показва Електронно програмно упътване.

20 ИЗХОД

- Връща към нормалния екран за гледане.

21 Курсорни бутони

- Служат за избор и настройка.

22 НАЗАД

- Връща към предходното меню / страница.

23 МОИТЕ ПРИЛОЖЕНИЯ

- Задава любимо приложение. След настройка стартира лесно приложението с натискане на този бутон.
- За подробности вижте [eПМОЩ] (Търсене по предназначение > Начало > Приложения).

24 Операции за съхранение, свързани устройства и др.

25 Бутон Телетекст

26 Канал нагоре / надолу

27 Субтитри

- Показва субтитри.

28 Последно гледане

- Превключва към последно гледания канал или последно използвания входен режим.

■ Поставяне / изваждане на батерии

- Обърнете внимание на правилния поларитет (+ или -).

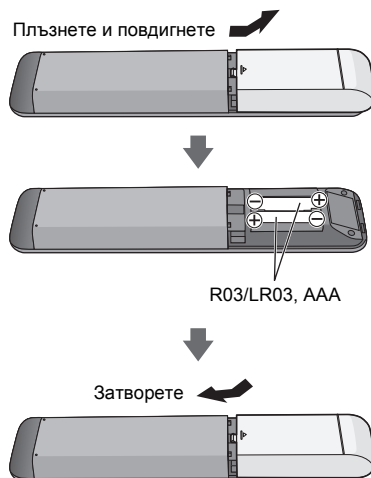

Настройки на режима на дистанционното управление

Ако друг телевизор Panasonic се намира в близост до телевизора, когато използвате дистанционното управление с инфрачервен излъчвател, може да реагира другият телевизор. Сменете дистанционното управление на телевизора, за да избегнете едновременна реакция.

- Режим 1 на дистанционното управление е стандартна настройка.

- 1 Изведете лентата с менюто и изберете [Основно меню], и след това изберете [Настройки]

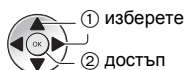

- 2 Изберете менюто за настройка на дистанционното управление в [Системно меню]

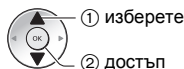

- 3 Изберете режим на дистанционно управление от [Настройка на режим]

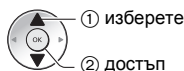

- 4 Изберете [Режим 2]

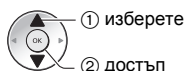

- Натиснете и задръжте бутони [OK]/[MUTE]/[2]* (цифрови бутони) в продължение на най-малко 3 секунди, след това натиснете бутона OK.

* За настройка на [Режим 1], задайте "1", за настройка на [Режим 3], задайте "3", за настройка на [Режим 4], задайте "4".

- Когато използвате режим на дистанционно управление 1, настройте телевизора и дистанционното управление в режим 1 съответно.

Грешка в режим дистанц. у-е

Когато телевизорът получи сигнал с различен режим на дистанционно управление до режима, зададен на телевизора пет пъти, се показва грешка в режим на дистанционно управление.

- Следвайте инструкциите на екрана.
- Когато всички настройки се инициализират чрез изпълнение на [Начални настройки], режимът на дистанционното управление на телевизора се връща в режим 1. Ако не можете да работите с телевизора с дистанционното си управление, натиснете и задръжте бутона [OK]/[MUTE]/[1] в продължение на най-малко 3 секунди, за да настроите дистанционното управление в режим 1.

Нулиране режим дистанц.у-ие

Можете принудително да нулирате режима на дистанционното управление на телевизора, за да го промените на режим 1.

- 1 Вземете друго дистанционно управление Panasonic, чиито режим за дистанционно управление е зададен на 1
- 2 Насочете дистанционното управление към телевизора, след това натиснете бутона MUTE в продължение на около 15 секунди
- 3 Когато се появи екран, на който от Вас се изисква да потвърдите принудителното нулиране на режима на дистанционното управление, натиснете отново бутона MUTE в продължение на около 3 секунди

Гласови команди

Телевизорът разпознава глас, когато говорите в микрофона за гласови команди, което Ви позволява да извършвате операции, като смяна на телевизионни канали, корекция на силата на звука, търсене на програма и търсене в интернет.

- Ако дистанционното управление не е регистрирано (сдвоено) с телевизора, регистрирайте (сдвоете) дистанционното управление. ➔ (стр. 17)
- Функциите Google Assistant и Amazon Alexa в момента може да са предмет на обмисляне за бъдещо разпространение във Вашия регион. Те ще бъдат достъпни, когато станат готови за разпространение.
- Функциите Google Assistant и Amazon Alexa може да не бъдат достъпни в някои страни или региони за определени телевизионни компании.
- Телевизорът трябва да бъде свързан с интернет, за да може да извършва търсения и др. ➔ (стр. 15)
- Ефективният диапазон за гласови команди зависи от средата на гледане.
- Работата може да не е коректна, в зависимост от типа на гласа на потребителя и начина, по който той/тя говори, както и в зависимост от околната среда и условията.
- Когато има свързани и други Bluetooth® устройства, гласовите команди може да не работят правилно, в зависимост от свързани устройства.

Избор на гласова услуга (когато тя не е избрана)

- 1 Натиснете бутон гласови команди



- 2 Избира гласовата услуга за функция с гласов контрол.

- С телевизора може да се използва само една гласова услуга.
- Екранът за избор на гласова услуга също може да бъде изведен чрез [Гласово управление] от лентата с менюта.

Контрол с Вашия глас

- 1 Натиснете бутон гласови команди



- 2 Говорете в микрофона за гласово контрол

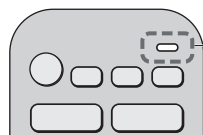

Микрофон за гласов контрол

- За информация относно настройките и операциите за гласово управление вижте [eПOMOЩ] (Търсене по предназначение > Функции > Гласов контрол).
- Функциите за гласов контрол и гласови услуги са обект на промяна без уведомление.

Индикатор / контролен панел

- Когато натиснете бутони 4, 5, 6, указанието на контролния панел се появява от дясната страна на екрана за 3 секунди, за да обозначи кой бутон е натиснат.

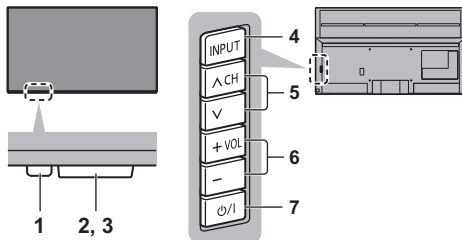

Задна част на телевизора

1 Светодиод на захранването

Червено: Режим на готовност

Зелено: Вкл.

- В зависимост от яркостта на околната среда, автоматично се настройва яркостта на светодиодите до нивата за лесно виждане.

Оранжево: Готовност с някои функции (записване и др.) е активна

- Светодиодът премигва при получаване на сигнал от дистанционното управление.

2 Външен дисплей

- Улавя условията на околното осветление, за да коригира картината, когато [Автоматична яркост] и [Автоматичен баланс на бялото] (Изображения > Настройки на сензора за обкръжение) са настроени на [Вкл.].

3 Приемник на сигнал от дистанционно управление (за инфрачервена комуникация)

- Не слагайте никакви предмети между дистанционното управление и приемника за дистанционното управление.

4 Бутони за избор на входен режим

- Натиснете няколко пъти, докато достигнете до желания режим.

Меню

- Натиснете и задръжте за около 3 секунди, за да се покаже лентата с менюта.

OK (когато сте в менюто)

5 Канал нагоре / надолу

- Курсор нагоре / надолу (когато сте в менюто)

6 Сила на звука нагоре / надолу

- Курсор наляво / надясно (когато сте в менюто)

7 Превключвател за Вкл. / Изкл. на захранването

- Използвайте, за да включвате/изключвате захранването.
- За да изключите напълно апарата, трябва да издърпате щепсела на захранващия кабел от електрическия контакт.
- [⏻/⏻]: Режим на готовност / Вкл.

Автоматични настройки при включване за първи път

Когато телевизорът бъде включен за първи път, той автоматично ще търси налични телевизионни канали и ще изведе опции за настройка на телевизора.

- Тези действия не са необходими, ако телевизорът е бил настроен от вашия дилър.
- Моля, свържете (стр. 13 - 16) и настройте (ако е необходимо) свързаното устройство, преди да стартирате „Автоматични настройки“. Моля, прочетете ръководството за работа на свързаното устройство за повече информация относно настройките.

1 Свържете телевизора към електрически контакт под напрежение и го включете



- Необходими са няколко секунди за включване на екрана.

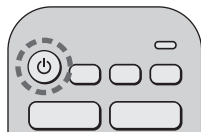

2 Изберете следните елементи

Настройте всеки елемент, следвайки инструкциите на екрана.

Пример:

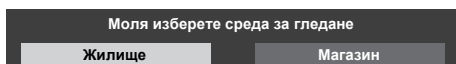

■ Как се използва дистанционното управление



Преместете курсора



Влезте в елемента / запаметете настройките

BACK



Върнете се към предходния елемент (ако е наличен)

Изберете език

Изберете държава

Изберете [Жилище]

Изберете [Жилище], за да използвате за гледане в домашна среда.

- [Магазин] е за показване в магазини.
- За да промените средата на гледане по-късно, ще трябва да върнете всички начални настройки, като изберете [Начални настройки].

Настройване на мрежовата връзка

- В зависимост от държавата, която изберете, изберете региона си или съхранете PIN кода за Детска защита („0000“ не може да бъде съхранен).

Отбележете режима на телевизионен сигнал, който да настроите, и след това изберете [Автомат. настройки]

- Екранът за автоматични настройки е различен в зависимост от държавата и от режима на сигнал, който сте избрали.
- [Настройка на DVB-S антена]
Уверете се, че сателитните връзки са изградени (стр. 15) и изберете режим Настройка ([Двоен тунер] / [Единичен тунер]).
- [DVB-C мрежови настройки]
Обичайно настройте [Честота] и [Мрежа ID] на [Auto].
Ако [Auto] не се покаже или ако е необходимо, въведете чрез бутоните с цифри [Честота] и [Мрежа ID], посочени от вашия кабелен оператор.

Автоматичните настройки вече са завършени и телевизорът е готов за гледане на телевизия.

Ако настройката не е успешна, проверете сателитния кабел, RF кабела и мрежовата връзка и след това следвайте инструкциите на екрана.

Забележка

- Телевизорът преминава в режим на готовност, когато не е извършена операция в продължение на 4 часа, ако [Автомат. стендбай] в Меню Таймер е с настройка [Вкл.] (фабрична настройка).
- Телевизорът преминава в режим на готовност, когато не се приема сигнал и не се извършва операция в продължение на 10 минути, ако [Изкл. - липса на сигнал] в Меню Таймер е с настройка [Вкл.] (фабрична настройка).
- За да пренастроите всички канали
➔ [Автоматични настройки] в [Меню настройки] ([Настройки] меню)
- За да добавите наличен режим на телевизионен сигнал по-късно
➔ [Настройка на телевизионните сигнали] ([Настройки] меню)
- За да инициализирате всички настройки
➔ [Начални настройки] в [Системно меню] ([Настройки] меню)

Гледане на телевизия

1 Включете захранването

 (Телевизор)

или

 (Дистанционно управление)

- Телевизорът трябва да бъде включен от превключвателя на захранването Вкл. / Изкл. ➔ (стр. 21)

2 Изберете режима

 TV

- Режимите, които можете да избирате, са различни в зависимост от съхранените канали.

3 Изберете канал

 нагоре
 надолу

или



- За да изберете позиция на канал с 2 или повече цифри, напр. 399



Употреба на eПOMOЩ

[eПOMOЩ] представлява вградени в телевизора подробни инструкции за работа и ви дава подробни обяснения за по-добро разбиране на действието на всяка функция.

- [eПOMOЩ] Обхваща всички модели. Някои функции, описани в [eПOMOЩ], следователно, може да не се предлагат за определени модели. Вижте това ръководство, мениютата на телевизора и др., за да проверите действителните функции на Вашия модел.

1 Дисплей [eПOMOЩ].

 eHELP

или

MENU ➔ [Основно меню] ➔ [Помощ] ➔ [eПOMOЩ]

- Ако до [eПOMOЩ] вече е осъществен достъп след включването на телевизора, показва се екран за потвърждение, за да изберете дали да отидете на [Първа страница], или на [Последно прегледана страница].

2 Изберете менюто

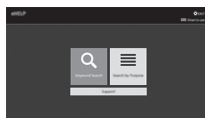

 ① изберете
② достъп

- За да достъпите [Употреба]

 (зелен)

3 Изберете елемента

Пример:



 ① изберете
② достъп

- За да се върнете към предишния екран / поле

BACK

Често задавани въпроси

Преди да потърсите помощ или сервизно обслужване, моля, следвайте тези прости инструкции за решаване на проблема.

- За подробности вижте [eПОМОЩ] (Поддръжка > Често задавани въпроси).

Телевизорът не се включва

- Проверете дали кабелът на захранването е включен в телевизора и в електрическия контакт.

Телевизорът превключва в режим на готовност

- Активирана е функцията за автоматичен режим на готовност.

Дистанционното управление не работи или работи непостоянно

- Инсталирани ли са правилно батериите? ➔ (стр. 19)
- Включен ли е телевизорът?
- Вероятно батериите са изтощени. Сменете ги с нови.
- Насочете дистанционното управление директно към приемника за сигнал от дистанционното управление на телевизора (в рамките на около 7 м и ъгъл 30 градуса спрямо приемника за сигнал).*
- Поставете телевизора на място, където няма директна слънчева светлина или други ярки източници на осветление, които попадат върху приемника на телевизора за сигнал на дистанционното управление.*
- Грешен ли е режимът на дистанционното управление? ➔ (стр. 20)
- Ако опитвате да използвате гласови команди, проверете дали дистанционното управление е регистрирано (сдвоено) с телевизора. ➔ (стр. 17)
- Ако предложеното по-горе решение не отстрани проблема, отпишете (раздвоете) дистанционното управление, след това го регистрирайте (сдвоете) отново. ➔ “Ако дистанционното управление не отговаря” (стр. 18)

* Когато се използва инфрачервена комуникация

Не се показва картина

- Проверете дали телевизорът е включен.
- Проверете дали кабелът на захранването е включен в телевизора и в електрическия контакт.
- Проверете дали е избран правилният входен режим.
- [Задно осветление], [Контраст], [Яркост] или [Цвят] в меню Картина са настроени на минимум?
- Проверете дали всички необходими кабели и връзки са здраво закрепени.

Необичайна картина

- Този телевизор има вградена самодиагностика. Прави диагностика за проблеми със звука или картината. ➔ [Самотестване] ([Помощ] меню)
- Изключете телевизора от превключвателя на захранването Вкл. / Изкл. и след това го включете отново.
- Ако проблемът продължава, започнете отново с всички настройки. ➔ [Начални настройки] в [Системно меню] ([Настройки] меню)

Когато външните устройства са свързани чрез HDMI, изображението или звукът от тях са необичайни

- Задайте [HDMI аудио настройки] ([Настройки] меню) на [Режим 1]. ➔ (стр. 15)

От свързаното чрез HDMI оборудване не се възпроизвежда звук

- Задайте изходния аудио формат на свързаното чрез HDMI оборудване на РСМ.

Функцията за гласов контрол не работи

- Ако дистанционното управление не е регистрирано (сдвоено) с телевизора, регистрирайте (сдвоете) дистанционното управление. ➔ (стр. 17)
- Проверете мрежовата връзка и настройките

Части на телевизора се нагорещават

- Части на телевизора могат да станат горещи. Тези повишавания на температурата не представляват никакви проблеми по отношение на ефективността и качеството.

Когато бъде натиснат с пръст, дисплеят се движи леко и издава шум

- Около панела има малка пролука, за да се предотврати нанасянето на повреда върху него. Това не е повреда.

Относно запитване

- Моля, свържете се с местния търговец на Panasonic за помощ. Ако направите запитване от място, където този телевизор не е наличен, не можем да отговорим на съдържанието, което изисква визуално потвърждение за връзка, явление и т.н. на самия телевизор.

Поддръжка

Първо извадете щепсела на захранващия кабел от контакта.

Екранен панел, Корпус, Поставка

Редовна грижа:

Внимателно избърсвайте повърхността на екранния панел, корпуса или поставката с мека кърпа, за да отстраните замърсяванията и отпечатьците.

За упорити замърсявания:

- (1) Първо почистете праха от повърхността.
- (2) Навлажнете мека кърпа с чиста вода или разреден неутрален почистващ препарат (1 част препарат в 100 части вода).
- (3) Изцедете кърпата добре. (Бъдете внимателни и не позволявайте течност да прониква в телевизора, тъй като може да доведе до повреда на продукта.)
- (4) Внимателно изцедете водата и избършете упоритите замърсявания.
- (5) Накрая забършете влагата.

Внимание

- Не използвайте твърда кърпа и не търкайте повърхността твърде силно, в противен случай може да надраскате повърхността.
- Погрижете се да не излагате повърхностите на препарати против насекоми, разтворители, разреждители и други летливи вещества. Това може да наруши качеството на повърхността или да доведе до обелване на боята.
- Повърхността на екранния панел е специално третирана и може лесно да бъде увредена. Внимавайте да не почуквате или драскате повърхността с нокти или други твърди предмети.
- Не допускате продължителен контакт на корпуса и поставката с гума или материали от PVC. Това може да наруши качеството на повърхността.

Щепсел на захранващия кабел

Редовно забърсвайте щепсела на захранващия кабел със суха кърпа. Влага и прах могат да причинят пожар или токов удар.

Спецификации

■ Телевизор

Модел No.

43-инчов модел: TX-43LX940E

49-инчов модел: TX-49LX940E

55-инчов модел: TX-55LX940E

65-инчов модел: TX-65LX940E

Размери (Ш × В × Д)

43-инчов модел

962 мм × 596 мм × 270 мм (с поставка)

962 мм × 563 мм × 60 мм (само телевизия)

49-инчов модел

1 095 мм × 670 мм × 270 мм (с поставка (ВХОД))

1 095 мм × 700 мм × 270 мм (с поставка (ИЗХОД))

1 095 мм × 638 мм × 44 мм (само телевизия)

55-инчов модел

1 231 мм × 748 мм × 270 мм (с поставка (ВХОД))

1 231 мм × 778 мм × 270 мм (с поставка (ИЗХОД))

1 231 мм × 716 мм × 72 мм (само телевизия)

65-инчов модел

1 451 мм × 872 мм × 310 мм (с поставка (ВХОД))

1 451 мм × 902 мм × 310 мм (с поставка (ИЗХОД))

1 451 мм × 840 мм × 73 мм (само телевизия)

Тегло

43-инчов модел

12,5 kg нето (с поставка)

11,5 kg нето (само телевизора)

49-инчов модел

16,0 kg нето (с поставка)

15,0 kg нето (само телевизора)

55-инчов модел

18,5 kg нето (с поставка)

18,0 kg нето (само телевизора)

65-инчов модел

27,5 kg нето (с поставка)

26,5 kg нето (само телевизора)

Захранване

Променлив ток (AC) 220-240 V, 50 / 60 Hz

Панел

LED LCD панел

Звук

Изход на високоворителя

43-инчов модел **49-инчов модел**

20 W (10 W × 2)

55-инчов модел **65-инчов модел**

30 W (15 W × 2)

Слушалки / Субуфер

3,5 мм стерео мини жак × 1

Терминали за свързване

AV вход

VIDEO

1,0 V[r-p] (75 Ω)

AUDIO L - R

0,5 V[rms]

HDMI 1 / 2 / 3 / 4 вход

Конектор ТИП А

HDMI 1:

4K120Hz, VRR (Variable Refresh Rate), AMD FreeSync™ Premium, Тип съдържание, Deep Colour, x.v.Colour™

HDMI 2:

4K120Hz, VRR (Variable Refresh Rate), AMD FreeSync™ Premium, Тип съдържание, eARC (Увеличен обратен звуков канал) / ARC (Обратен звуков канал), Deep Colour, x.v.Colour™

HDMI 3 / 4:

4K, Тип съдържание, Deep Colour, x.v.Colour™

- Тази телевизия поддържа функция „HDAVI Control 5“.

Гнездо за карта

Гнездо за общ интерфейс (съгласувано с CI Plus) × 2

ETHERNET

RJ45, IEEE802.3 10BASE-T / 100BASE-TX

USB 1 / 2 / 3

USB 1:

Постоянен ток (DC) = 5 V, Макс. 900 mA [SuperSpeed USB (USB 3.0)]

USB 2 / 3:

Постоянен ток (DC) = 5 V, Макс. 500 mA [Hi-Speed USB (USB 2.0)]

DIGITAL AUDIO изход

PCM / Dolby Audio, Оптичен кабел

Телевизионни системи / Обхват

Сателит

DVB-S / S2

Честотен IF диапазон на приемника - 950 MHz до 2150 MHz

Цифров

DVB-T / T2, DVB-C

Обхват на канали: UHF / VHF / Кабел

Аналогов

PAL B / G, D / K, H, I

SECAM B / G, D / K, L / L'

Обхват на канали: UHF / VHF / Кабел

PAL 525 / 60 (VCR)

M.NTSC (VCR)

NTSC (само AV вход)

Вход за сателитна антена

Женски конектор, тип F, 75 Ω × 2

Вход за антена

VHF / UHF

Условия на работа

Температура

0 °C - 35 °C

Влажност

20 % - 80 % отн. влажност (некондензирана)

Вграден модул за безжична LAN мрежа

Съответствие със стандарти и честотен обхват

IEEE802.11a/n/ac: 5 GHz лента

IEEE802.11b/g/n: 2,4 GHz лента

Сигурност

WPA3-SAE (AES)

WPA2-PSK (TKIP/AES)

WPA-PSK (TKIP/AES)

WEP (64 bit/128 bit)

Bluetooth® безжична технология*

Съответствие със стандарти и честотен обхват

Bluetooth® 5.0: 2,4 GHz лента

* Не всички съвместими с Bluetooth® устройства са налични с този телевизор. Могат да се използват до 5 устройства едновременно.

Забележка

- Дизайнът и спецификациите могат да бъдат променени без предизвестие за това. Цитираните тегло и размери са приблизителни.
- За информация относно софтуера с отворен код вижте [eПОМОЩ] (Търсене по предназначение > Прочетете първо > Преди използване > Лиценз).
- За повече информация за продукта, моля, посетете EPREL:
<https://eprel.ec.europa.eu>.
Регистрационният номер на EPREL е достъпен на:
<https://eprel.panasonic.eu/product>.

Изхвърляне на излезли от употреба електрически и електронни уреди и батерии

Само за Европейския съюз и страните със системи за рециклиране



Този символ върху продуктите, опаковката и/или придружаващите документи означава, че изразходваните електрически и електронни продукти и батериите не бива да се изхвърлят в общите битови отпадъци.

Моля, предавайте старите продукти и изхабените батерии за обработка, преработка и рециклиране на компетентните пунктове за събиране на отпадъци съгласно законовите разпоредби.

Като изхвърляте тези продукти и батериите правилно, Вие помагате за запазване на ценни ресурси и за избягване на евентуално вредните влияния върху човешкото здраве и околната среда.

За повече информация относно събирането и рециклирането се обърнете към Вашето предприятие на място, предлагащо услуги във връзка с изхвърлянето на отпадъците.

Съгласно разпоредбите в страната за неправилно изхвърляне на тези отпадъци могат да бъдат наложени парични глоби.

Указание за символа батерия (символ долу):



Този символ може да е изобразен в комбинация с химически символ. В този случай това се прави поради изискванията на директивите, издадени за съответния химикал.

Записки на потребителя

Можете да намерите номера на модела и серийния номер на този продукт на задния панел. Трябва да запишете серийния номер на оставеното за целта място по-долу и да запазите тази книжка заедно с разписката за покупката с цел идентификация в случай на кражба или загуба и за целите на гаранционното обслужване.

Номер на модела

Сериен номер

Kezelési útmutató LED TV

Magyar

Modellszám

TX-43LX940E

TX-49LX940E

TX-55LX940E

TX-65LX940E



(kép: TX-65LX940E)



**Részletesebb utasításokat itt talál: [eSÚGÓ]
(ez a beépített használati utasítás).**

- Az [eSÚGÓ] használata ➔ (23. o.)

Köszönjük, hogy megvásárolta ezt a Panasonic terméket.

Olvassa el gondosan ezeket az utasításokat a termék használata előtt, és őrizze meg a későbbiekre.

Használat előtt olvassa át alaposan a jelen kézikönyv „Biztonsági óvintézkedések” részét.

Az itt bemutatott képek csak illusztrációs célokat szolgálnak.

Ha a helyi Panasonic kereskedőhöz szeretne fordulni segítségért, a pán-európai garanciakártyán találja az elérhetőségeit.

Tartalom

Mindenképpen olvassa el

Fontos megjegyzés	4
Biztonsági óvintézkedések	5
Tartozékok	9
A TV telepítése	10
A fali konzol felszerelése	12
Csatlakozások	13
A vezérlők azonosítása	18
Automatikus beállítás az első használatkor	22
TV-nézés	23
Használat eSÚGÓ	23
GYIK	24
Karbantartás	25
Műszaki paraméterek	26

 **Dolby Atmos**

 **Advance**[™]
Covered by patents at patentlist.accessadvance.com

 **FreeSync**
Premium

A HDMI, a HDMI High-Definition Multimedia Interface és a HDMI embléma a HDMI Licensing Administrator, Inc. védjegyei vagy bejegyzett védjegyei.

A Dolby, Dolby Vision, Dolby Vision IQ, Dolby Atmos, Dolby Audio, és a dupla D szimbólum a Dolby Laboratories védjegyei.

A gyártás a Dolby Laboratories licencengedélyével történt.

Bizalmas, kiadatlan anyagok.

© Dolby Laboratories 1992-2021 szerzői joga.

Minden jog fenntartva.

A WPA3™, a WPA2™, a WPA™ a Wi-Fi Alliance védjegyei®.

A Bluetooth® szóvédjegy és az emblémák bejegyzett védjegyek, és a Bluetooth SIG, Inc. tulajdonát képezik, és az ilyen védjegyek Panasonic Corporation által történő bármely felhasználása licenc alapján történik.

A DVB és a DVB-emblémák a DVB Project védjegyei.

Az x.v.Colour™ védjegy.

A DiSEqC™ az EUTELSAT védjegye.

A Google a Google LLC védjegye.

A YouTube és a YouTube logó a Google LLC védjegyei.

Az Amazon, a Prime Video, az Alexa és minden kapcsolódó logó az Amazon.com, Inc. vagy leányvállalatainak védjegye.

© Disney

A termék megfelel az UHD Alliance következő műszaki specifikációjának: UHDA specifikált referencia mód, verzió: 1.0. A FILMMAKER MODE™ lógó az UHD Alliance Inc. vállalat Egyesült Államokban és más országokban bejegyzett védjegye.

© Advanced Micro Devices, Inc. 2020 szerzői joga. Minden jog fenntartva. Az AMD és a FreeSync, valamint ezek kombinációi az Advanced Micro Devices, Inc. védjegyei.

- A védjegyekkel kapcsolatban itt tájékozódhat: [eSÚGÓ] (Célzott keresés > Először ezt olvassa el > Használat előtt > Licenc).

A kézikönyvben található ábrák a TX-65LX940E modellt ábrázolják, kivéve, ha ettől eltérő modell van feltüntetve.

Az illusztrációk a modellektől függően eltérőek lehetnek.

Fontos megjegyzés

Megjegyzés a DVB- / Adatátvitel / IPTV-funkciókhoz

- Ezt a TV-t úgy tervezték, hogy megfeleljen a DVB-T/T2 (MPEG2, MPEG4-AVC(H.264) és MPEG HEVC(H.265)) digitális földi sugárzásra, a DVB-C (MPEG2, MPEG4-AVC(H.264) és MPEG HEVC(H.265)) digitális kábelszolgáltatásra, valamint a DVB-S (MPEG2, MPEG4-AVC(H.264) és MPEG HEVC(H.265)) digitális műholdas szolgáltatásokra vonatkozó szabványoknak (a 2022 januárjában érvényes állapotok szerint). Érdeklődjön helyi értékesítőjénél az Ön területén elérhető DVB-T/T2 és DVB-S szolgáltatásokról. Érdeklődjön kábelszolgáltatójánál a TV-hez elérhető DVB-C szolgáltatásokról.
- Lehet, hogy a TV nem működik megfelelően, ha a jel nem felel meg a DVB-T/T2, DVB-C vagy DVB-S szabványoknak.
- Az országtól, területtől, műsorszórótól, szolgáltatótól, műholdas és hálózati környezettől függően nem minden funkció áll rendelkezésre.
- Nem minden CI-modul működik megfelelően ezzel a TV készülékkel. Érdeklődjön helyi szolgáltatójánál a rendelkezésre álló CI-modulról.
- Lehet, hogy ez a TV készülék nem működik megfelelően a szolgáltatója által jóvá nem hagyott CI-modullal.
- Előfordulhat, hogy szolgáltatója felszámol további díjakat.
- Jövőbeni szolgáltatásokkal való kompatibilitás nem garantált.

Az internetes alkalmazásokat és a hangvezérlő funkciókat azok szolgáltatói biztosítják, és bármikor megváltoztathatók, megszakíthatók vagy megszüntethetők.

A Panasonic nem vállal felelősséget és nem garantálja a szolgáltatások elérhetőségét és folytonosságát.

A Panasonic nem garantálja a más gyártók által gyártott perifériás eszközök működését és teljesítményét; emellett kizárhatunk minden, az ilyen, más gyártóktól származó perifériás eszközök használatából adódó működésből és/vagy teljesítményből eredő kárral kapcsolatos felelősséget.

Károk

- Azon eseteket kivéve, amikor a helyi jogszabályok felelősséget állapítanak meg, a Panasonic nem vállal felelősséget a termék helytelen vagy helyes használatából eredő meghibásodásokért, valamint a termék használatából eredő egyéb problémákért vagy károkért.
- A Panasonic nem vállal felelősséget az adatok katasztrófák által okozott elvesztéséért stb.
- A garancia nem terjed ki az ügyfél által külön előkészített külső eszközökre. Az ilyen eszközökön tárolt adatok gondozása az ügyfél felelőssége. A Panasonic nem vállal felelősséget az ilyen adatokkal való visszaéléseért.

Ügyfeladatok kezelése

Bizonyos ügyfeladatok, köztük a készülék (a jelen TV) hálózati interfésze IP-címének gyűjtése a Panasonic márkajelzéssel ellátott okostelevízió (a jelen TV) vagy egyéb eszközök internethez való csatlakoztatásának pillanatában megkezdődik (kivonat az adatvédelmi szabályzatunkból). Ezt ügyfeleink és szolgáltatásunk integritásának, valamint a Panasonic jogainak vagy tulajdonának védelme érdekében tesszük. Ha többet szeretne megtudni adatainak ebben a kontextusban történő feldolgozásáról, tekintse meg adatvédelmi szabályzatunk teljes szövegét a következő helyen: [eSÚGÓ] (Célzott keresés > Hálózat > Hálózati beállítások > Szolg. és beáll. felt.).

A TV-készülék internetcsatlakozás funkciójának használata során, a Panasonic Szolgáltatási feltételei / Adatvédelmi szabályzata (a továbbiakban „a feltételek”) elfogadását (az olyan joghatóságok alatt, ahol a megfelelő adatvédelmi jogszabályok értelmében a személyes adatok gyűjtéséhez az ügyfél hozzájárulása szükséges) vagy áttekintését követően a készülék használatára vonatkozó ügyfeladatok gyűjtésére és felhasználására kerülhet sor a feltételeknek megfelelően.

A szolgáltatási feltételek / adatvédelmi szabályzat részleteit lásd: [eSÚGÓ] (Célzott keresés > Hálózat > Hálózati beállítások > Szolg. és beáll. felt.).

Sor kerülhet az ügyfél személyes információinak rögzítésre ezen a TV-készüléken a műsorszolgáltatók vagy alkalmazás-szolgáltatók részéről. A TV-készülék javítása, átruházása vagy kibobása előtt töröljön a TV-készülekről minden rögzített információt az alábbi eljárásnak megfelelően.

[eSÚGÓ] (Célzott keresés > Funkciók > Gyári állapot)

Sor kerülhet ügyfeladatok gyűjtésére szolgáltatók által, harmadik felek által nyújtott alkalmazásokon keresztül ezen a TV-készüléken vagy weboldalakon. Kérjük, előre tekintse át a szolgáltatók feltételeit.

- A Panasonic nem vállal felelősséget az ügyfeladatok gyűjtéséért vagy felhasználásáért harmadik felek alkalmazásai révén ezen a TV-készüléken vagy weboldalakon.
- Hitelkártya száma, neve stb. megadása során legyen különösen körültekintő az adott szolgáltató megbízhatóságával kapcsolatban.
- A megadott információk rögzítésre kerülhetnek pl. a szolgáltató szerverén. A TV-készülék javítása, átruházása vagy kibobása előtt gondoskodjon az információk törléséről a szolgáltató feltételeinek megfelelően.

Lehetséges, hogy a tartalom ezen vagy bármilyen más készüléken történő felvételéhez és lejátszásához engedélyt kell kérni a tartalomhoz fűződő szerzői jog vagy más hasonló jog tulajdonosától. A Panasonic nem rendelkezik hatáskörrel, nem biztosítja ezt az engedélyt, és kifejezetten kizár minden jogosultságot, képességet és szándékot az ilyen engedély az Ön számára történő megszerzéséhez. Az Ön felelőssége, hogy ezen vagy bármilyen más készülék használata megfeleljen az országban érvényes szerzői jogi törvényeknek. Olvassa el a törvényeket, ha további információkat szeretne kapni a vonatkozó jogszabályokról és rendeletekről, vagy vegye fel kapcsolatot a tartalom jogtulajdonosával, ha szeretne felvételt készíteni vagy a tartalmat lejátszani.

Ez a termék az AVC szabvány licence alapján fogyasztó általi személyes, vagy egyéb, díjmentes használatra készült (i) az AVC szabványnak („AVC Video”) megfelelő videokódolás céljából és/vagy (ii) AVC videó dekódolására, amely a vásárló által személyes céllal került kódolásra és/vagy AVC videó szolgáltatására engedéllyel rendelkező szolgáltatótól származik. A licenc nem ruházható át vagy alkalmazható semmilyen egyéb felhasználásra.

További információk beszerezhetők: MPEG LA, L.L.C.
Lásd <http://www.mpegla.com>.



Ez a jelölés jelzi, hogy a termék váltakozó árammal működik.



Ez a jelölés jelzi, hogy a készülék II. osztályú, kettős szigetelésű elektromos berendezés, ezért a termék nem igényel biztonsági csatlakozást az elektromos földeléshez

Csak állítva szállítsa.

Biztonsági óvintézkedések

Az áramütés, tűz, károsodás és sérülés elkerülése érdekében tartsa be az alábbi figyelmeztetéseket:

■ Hálózati csatlakozó és kábel

Vigyázat!

Ha bármi rendellenességet tapasztal, azonnal húzza ki a hálózati csatlakozót.



- A hálózati csatlakozó típusa országonként eltérő lehet.

- Ezt a TV készüléket ~ 220-240 V AC , 50 / 60 Hz hálózati tápfeszültséggel történő használatra tervezték.
- A hálózati csatlakozódugót dugja be teljesen a hálózati aljzatba.
- A készülék teljes lekapcsolásához ki kell húznia a csatlakozódugót a hálózati aljzattól.
Ennélfogva a csatlakozódugónak mindig könnyen hozzáférhetőnek kell lennie.
- A TV tisztításakor húzza ki a hálózati csatlakozót.
- Ne érintse meg a csatlakozódugót nedves kézzel.



- Ne sértse fel a hálózati tápkábelt.

- Ne helyezzen nehéz tárgyakat a vezetékre.



- Ne helyezze a vezetékét magas hőmérsékletű tárgy mellé.



- Ne húzza a kábelt. A kábel kihúzásakor a csatlakozódugót fogja meg.



- Ne mozdítsa el a tévét, ha a tápkábel a hálózati aljzatba van csatlakoztatva.
- Ne csavarja meg, ne hajlítsa meg túlságosan és ne feszítse ki a kábelt.
- Ne használjon sérült csatlakozódugót vagy hálózati aljzatot.
- Győződjön meg róla, hogy a TV nem töri-e meg a hálózati tápkábelt.
- Kizárólag a TV-hez mellékelt hálózati kábelt használja.

■ Legyen körültekintő

Vigyázat!

- Ne távolítsa el a burkolatokat, és soha ne alakítsa át saját kezűleg a készüléket; ilyenkor hozzáférhetővé válnak a feszültség alatti alkatrészek, és áramütés veszélye áll fent. A készülék belsejében nincs olyan alkatrész, amelyet felhasználó megjavíthatna.



- Óvja a TV-t az esőtől és a túlzott nedvességtől. A TV fölé ne helyezzen folyadékot tartalmazó edényt, csepegő vagy folyó víztől óvja azt!



- Ne helyezzen idegen tárgyakat a készülékbe a szellőzőnyílásokon keresztül.
- Ha a televíziót olyan helyen használjuk, ahol a rovarok könnyen bejuthatnak a készülékbe. Egyes rovarok, mint például apró legyek, pókok, hangyák képesek bejutni a TV belsejébe és ezek kárt tehetnek a készülékben, vagy csapdába eshetnek a TV egy látható részében, például a képernyőben.
- Ha a televíziót poros vagy füstös helyen használjuk. Normál működés közben a por, füst a szellőzőnyílásokon keresztül bejuthat a TV belsejébe, és beszorulhat vagy megrekedhet a készülékben. Ez túlemeledéshez, hibás működéshez, vagy a kép nem megfelelő megjelenítéséhez vezethet.
- Ne használjon engedély nélküli talapzatot vagy felfüggesztést. Kérje meg a helyi Panasonic forgalmazót az engedélyezett fali rögzítőkeret beállítására vagy felszerelésére.
- Ne fejtessen ki nagy erőt a kijelzőpanelre, és ne érje azt ütés.
- Ügyeljen rá, hogy ne másszanak fel gyermekek a TV-re.
- Ne helyezze a TV-t lejtős vagy instabil felületekre, és győződjön meg róla, hogy a készülék nem nyúlik-e túl a tartó szélén.



Figyelmeztetés - stabilitással kapcsolatos veszély

A TV leeshet, és súlyos sérülést vagy halált okozhat. Számos, különösen gyerekekre veszélyes sérülést el lehet kerülni egyszerű óvintézkedésekkel, például:

- MINDIG használjon a TV gyártója által javasolt szekrényt, állványt, vagy rögzítési módot.
- MINDIG olyan bűrt használjon, amely biztonságosan meg tudja tartani a TV-t.
- MINDIG ügyeljen arra, hogy a TV ne nyúljon túl a tartó bűrt szélén.
- MINDIG tanítsa meg a gyerekeket, hogy milyen veszélyekkel jár az, ha a TV vagy a távirányító elérése érdekében felmásznak a bútorra.
- MINDIG úgy vezesse a TV-hez csatlakozó vezetékeket vagy kábeleket, hogy azokban ne bukjának fel, ne húzzák azokat, vagy ne kapaszkodjanak beléjük.
- SOHA ne helyezze a TV-t instabil felületre.
- SOHA ne helyezze a TV-t magas bútorokra (például magas szekrényre vagy könyvespolcra), kivéve, ha a bűrt és a TV-t is megfelelően rögzítette.
- SOHA ne helyezze a TV-t például a terítőre vagy egyéb anyagra, amely a TV és az azt tartó bűrt között van.
- SOHA ne helyezzen a TV vagy a TV-t tartó bűrt tetejére olyan tárgyakat – pl. játékokat vagy távirányítókat –, amelyek a gyermekeket arra ösztönözhetik, hogy felmásznak arra.

Ha a meglévő TV-jét megtartja és áthelyezi, vegye figyelembe ugyanezeket a fenti szempontokat.

- Ezt a TV-t asztali használatra tervezték.
- A készüléket ne tegye ki közvetlen napsugárzásnak vagy más sugárzó hő hatásának.



A tüzesetek megelőzése érdekében a tévékészülék közelében ne használjon gyertyát, vagy más nyílt lángot



■ Fulladásveszély

Vigyázat!

- A termék csomagolása fulladást okozhat, és egyes, kisméretű alkatrészek lenyelése esetén a kisgyermek megfulladhat. Ezeket tartsa távol gyermekektől.

■ Talp

Vigyázat!

- Ne szerelje szét vagy módosítsa a talpat.

Figyelem

- Kizárólag a TV-hez mellékelt talpat használja.
- Ne használja a talpat, ha az eldeformálódott vagy megsérült. Ha ez történik, azonnal lépjen kapcsolatba a Panasonic márkaszervizzel.
- Felszereléskor győződjön meg róla, hogy a csavarok megfelelően meg vannak-e húzva.
- Ügyeljen rá, hogy a készüléket ne érje ütés a talp felszerelése közben.
- Ügyeljen rá, hogy a talpazatra ne másszanak fel gyermekek.
- A készülék talpazatra szerelését és onnan való eltávolítását legalább két személy végezze.
- A készülék felszerelését és eltávolítását a megadott eljárás szerint végezze.

■ Rádióhullámok

Vigyázat!

- Ne használja a készüléket és a távirányítót orvosi intézményekben vagy olyan helyen, ahol orvosi berendezések vannak. A rádióhullámok zavarhatják az orvosi berendezéseket, és az üzemzavar balesetet okozhat.
- Ne használja a készüléket és a távirányítót olyan automatikus vezérlőberendezések közelében, mint az automatikus ajtók vagy tűzjelző berendezések. A rádióhullámok zavarhatják az automatikus vezérlésű berendezéseket, és az üzemzavar balesetet okozhat.
- Tartson legalább 15 cm távolságot a készüléktől és a távirányítótól, ha szívritmus-szabályozója van. A rádióhullámok zavarhatják a szívritmus-szabályozók működését.
- Semmilyen módon ne szerelje szét vagy módosítsa a készüléket és a távirányítót.

■ Beépített vezeték nélküli LAN

Figyelem

- tNe használja a beépített vezeték nélküli LAN-t, hogy olyan vezeték nélküli hálózathoz (SSID*) csatlakozzon, melynek használatához nincs jogosultsága. Ilyen hálózatok is megjelenhetnek a keresés találatai között. Használatuk viszont illegális hozzáférésnek számíthat.

*Az SSID az a név, amely azonosít egy bizonyos vezeték nélküli hálózatot az adatátvitellez.

- Ne tegye ki a beépített vezeték nélküli LAN-t magas hőmérsékletnek, közvetlen napsütésnek és nedvességnek.
- A rádióhullámokon keresztül küldött és fogadott adatokat lehallgathatják és megfigyelhetik.
- A beépített vezeték nélküli LAN 2,4 GHz-es és 5 GHz-es frekvenciasávokat használ. Az interferencia által okozott működési hibák vagy lassú válaszadás elkerülése érdekében a beépített vezeték nélküli hálózat használata esetén tartsa távol a TV-t az olyan eszközöktől, amelyek szintén 2,4 GHz-es vagy 5 GHz-es jeleket használnak – ilyenek például a további vezeték nélküli eszközök, a mikrohullámú sütők és a mobiltelefonok.
- Ha statikus elektromosság stb. miatt probléma lép fel, a TV működése a saját védelme érdekében leállhat. Ebben az esetben kapcsolja ki a TV be/ki főkapcsolóját, majd kapcsolja be újra.

■ Bluetooth® vezeték nélküli technológia

Figyelem

- A TV és a távirányító a 2,4 GHz-es rádiófrekvenciás ISM sávot használja (Bluetooth®). Az interferencia által okozott működési hibák vagy lassú válaszadás elkerülésének érdekében tartsa távol a TV-t és a távirányítót olyan berendezésektől, mint például más vezeték nélküli LAN-eszközök, egyéb Bluetooth® eszközök, mikrohullámú sütők, mobiltelefonok és olyan készülékek, amelyek 2,4 GHz frekvenciájú jeleket használnak.

■ Szellőzés

Figyelem

Hagyjon elegendő helyet a TV körül (legalább 10 cm-t) a túlzott felmelegedés megelőzése érdekében, amelynek következtében egyes elektromos alkatrészek idő előtt meghibásodhatnak.

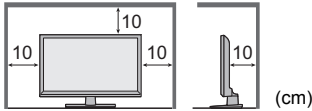

- A szellőzést nem szabad akadályozni a szellőzőnyílások elzárásával, például újsággal, terítővel vagy függönnyel.
- Akár használ talapzatot, akár nem, mindig ügyeljen rá, hogy a készülék alján található szellőzőnyílások ne legyenek elzárva, és hogy elegendő hely legyen a megfelelő szellőzéshez.

■ A TV mozgatása

Figyelem

A készülék mozgatása előtt húzzon ki minden vezetékét.

- Legalább két személyre van szükség a tévékészülék mozgatásához, az annak felborulásából vagy zuhanásából eredő sérülések megelőzése érdekében.

43"-os modell

49"-os modell

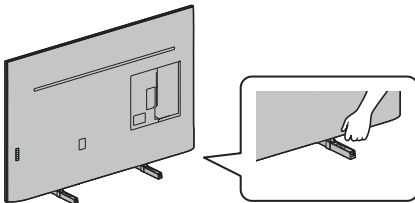

55"-os modell

65"-os modell

- A TV mozgatásakor ne az alább megjelölt képernyőrészt fogja meg. Ez meghibásodáshoz vagy károsodáshoz vezethet.

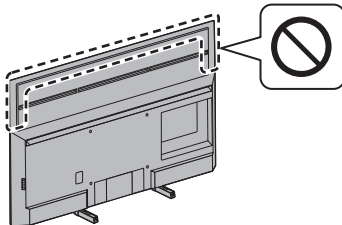

■ Hosszabb használaton kívül töltött idő esetén

Figyelem

A televízió kikapcsolt állapotban is fogyaszt némi áramot, ha a kikapcsolt állapotban áram alatt levő hálózati aljzatba van dugva.

- Amennyiben a TV-t előreláthatólag hosszabb ideig nem használja, húzza ki a hálózati vezetékét a fali aljzataból.

■ Túlzott hangerő

Figyelem

- Ha fejhallgatót használ, ne hangosítsa fel túlzottan. Ez maradandó halláskárosodást okozhat.
- Ha doboló hangot hall a fülében, csökkentse a hangerőt, vagy átmenetileg ne használja a fejhallgatót.

■ Elem a távirányítóhoz

Vigyázat!

- Az elemeket tartsa gyermekektől elzárva, hogy megelőzze azok lenyelését. A véletlen lenyelés egészségkárosodáshoz vezethet. Ha azt gyanítja, hogy egy gyermek elemet nyelt le, azonnal forduljon orvoshoz.

Figyelem

- Az elemek helytelen behelyezése szivárgást, korróziót vagy robbanást okozhat.
- Csak ugyanolyan, vagy az eredetivel egyenértékű típusú elemmel helyettesítse a régieket.
- Ne használjon együtt régi és új elemeket.
- Ne használjon együtt különböző típusú elemeket (például alkáli és mangán elemeket).
- Ne használjon tölthető (Ni-Cd stb.) elemeket.
- Ne dobja tűzbe és ne szedje szét az elemeket.
- Az elemeket ne tegye ki magas hőmérsékletnek, mint pl. napsütés, tűz vagy hasonló.
- Ügyeljen a használt elem megfelelő módon történő ártalmatlanítására.
- Az elem szivárgásának, korróziójának vagy felrobbanásának elkerülése érdekében távolítsa el az elemet/akkumulátort a készülékből, ha azt hosszabb ideig nem használja.

LED TV

EU-megfelelőségi nyilatkozat (DoC)

A Panasonic Entertainment & Communication Co., Ltd. ezúton nyilatkozik arról, hogy ez a TV-készülék megfelel a 2014/53/EU irányelv alapvető követelményeinek és más vonatkozó rendelkezéseinek.

Ha szeretne egy másolatot a TV eredeti DoC dokumentumáról, látogasson el a következő webhelyre:

<https://www.ptc.panasonic.eu/compliance-documents>

Hivatalos képviselő az EU-ban:

Panasonic Marketing Europe GmbH

Panasonic Testing Centre

Winsbergring 15, 22525 Hamburg, Németország

Gyártó:

Panasonic Entertainment & Communication Co., Ltd.

1-10-12 Yagumo-higashi-machi, Moriguchi City,
Osaka 570-0021, Japán

Összeszerelve a Lengyel Köztársaságban



A vezeték nélküli LAN 5,15 – 5,35 GHz-es sávja a következő országokban beltéri használatra van korlátozva.

Ausztria, Belgium, Bulgária, Cseh Köztársaság, Dánia, Észtország, Franciaország, Németország, Izland, Olaszország, Görögország, Spanyolország, Ciprus, Lettország, Liechtenstein, Litvánia, Luxemburg, Magyarország, Málta, Hollandia, Norvégia, Lengyelország, Portugália, Románia, Szlovénia, Szlovákia, Törökország, Finnország, Svédország, Svájc, Horvátország

A frekvenciasávokban továbbított kimenő teljesítmény

Vezeték nélküli kapcsolat típusa	Frekvenciasáv	Kimeneti teljesítmény (EIRP)
Vezeték nélküli LAN	2412-2472 MHz	< 20 dBm
	5150-5250 MHz	< 23 dBm
	5250-5350 MHz	< 23 dBm
	5470-5725 MHz	< 23 dBm
Bluetooth®	2402-2480 MHz	< 10 dBm

Tartozékok

Szabványos tartozékok

Távírányító ➔ (18. o.)

- N2QBYA000056

Talp ➔ (10. o.)

Hálózati kábel ➔ (14. o.)

Elemek (2) ➔ (19. o.)

- R03

Kezelési útmutató

A Pán-Európai jótállási jegy

- A tartozékokat nem szabad együtt elhelyezni. Figyeljen arra, hogy nehegy véletlenül kidobja őket.

A TV telepítése

43"-os modell

49"-os modell

55"-os modell

65"-os modell

Ⓐ Talp (2)

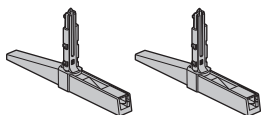

49"-os modell

55"-os modell

65"-os modell

Ⓑ Borítás (2)

- A burkolatok csak a „talppal (KI)” elrendezéssel használhatósak. ➔ (11. o.)



Előkészületek

Vegye ki a talpat és a TV-t a csomagolásból, majd helyezze a TV-t egy munkaasztalra képernyővel lefelé egy tiszta, puha szövetre (takaró stb.).

- Egy sima felületű és erős asztalt használjon, amely nagyobb, mint a TV.
- Ne tartsa a készüléket a képernyő panel részénél fogva.
- Ügyeljen arra, hogy ne karcolja meg vagy törje el a TV-t.

A talp felszerelése

- Helyezze be határozottan a talpat, különben az lejöhet a TV beállítása közben.
- Kizárólag az alább megadott módon szerelje össze a talpat.
- Kábelek elrendezése ➔ (17. o.)

Válasszon egy módszert a talp összeszerelésére a következő 2 stílusból. (49/55/65 hüvelykes modellek)

43"-os modell

49"-os modell

55"-os modell

65"-os modell

■ Talppal (BE)

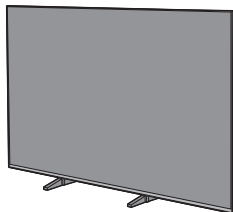

1

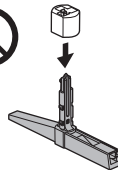
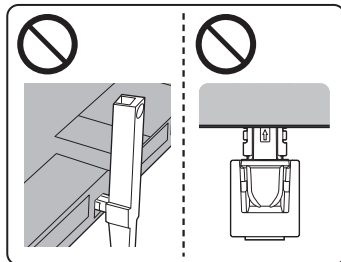
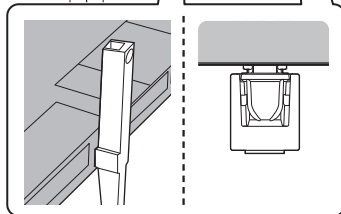
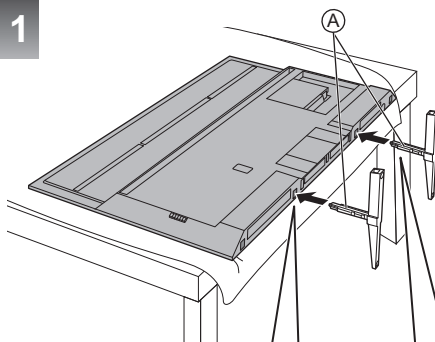

Ne használja a burkolatokat a „talppal (BE)” elrendezéssel.

2

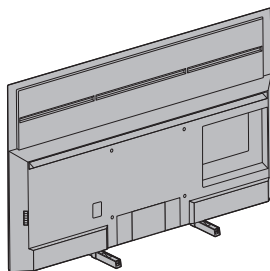

■ Talppal (KI)

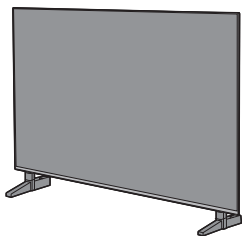

1

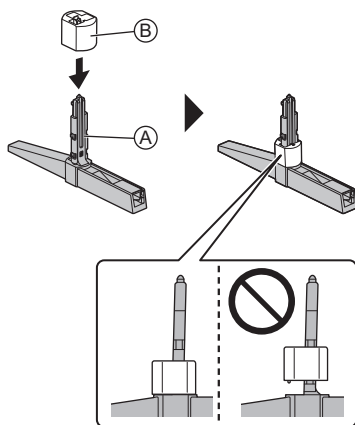

A talpak burkolatainak eltávolítása:

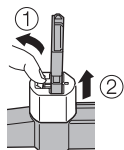

2

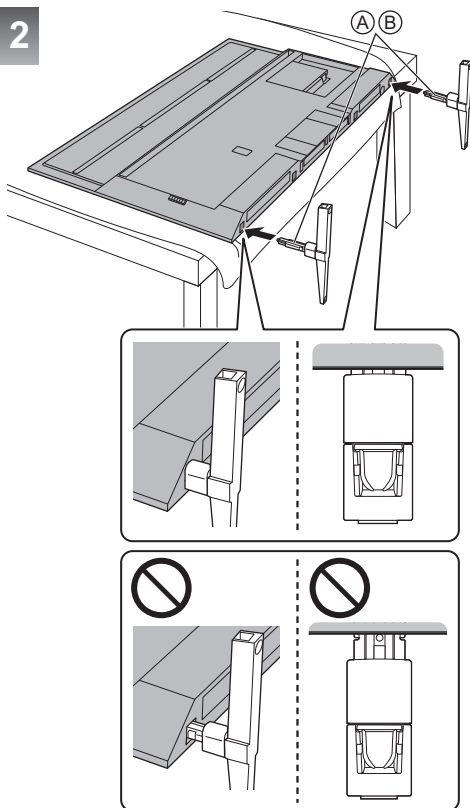

3

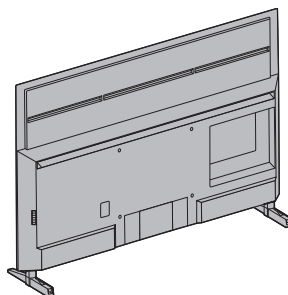

A talp eltávolítása

Mindenképpen a következő lépések szerint távolítsa el a talpat, amikor fali tartókonzolt használ vagy újra becsomagolja a TV-t.

- 1 Helyezze a TV-t egy munkaasztalra képernyővel lefelé egy tiszta, puha szövetre.
- 2 Húzza ki a talpat a TV-ből.

A fali konzol felszerelése

A fali tartókonzol megvásárlásához lépjen kapcsolatba helyi Panasonic márkakereskedővel.

- Furatok a fali tartókonzol felszereléséhez

A TV hátulja

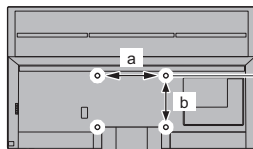

43"-os modell

49"-os modell

a: 200 mm

b: 200 mm

55"-os modell

a: 300 mm

b: 300 mm

65"-os modell

a: 400 mm

b: 300 mm

(Oldalnézet)

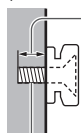

Csavar mélysége

43"-os modell

49"-os modell

minimum: 9 mm

maximum: 21 mm

55"-os modell

65"-os modell

minimum: 9 mm

maximum: 30 mm

Csavarátmérő

M6

Csavarja be, hogy rögzítse a TV-t a fali tartókonzorra (nem a TV tartozéka)

Vigyázat!

- Más típusú fali rögzítőkeret használatával vagy egy fali rögzítőkeret saját kezű felszerelésével fennáll az Ön sérülésének vagy a készülék károsodásának a kockázata. A készülék biztonsága és megfelelő teljesítménye érdekében a fali tartókonzol felszerelését bízva a helyi kereskedőre vagy képzett szakemberre. A szakképzett szerelő nélkül végzett felszerelés által okozott károk érvénytelenítik a garanciát.
- Olvassa el figyelmesen az opcionális tartozékok utasításait, és győződjön meg teljesen arról, hogy megtette-e a készülék leesését megelőző lépéseket.
- Legyen óvatos a TV felszerelése közben, mert ütődés vagy más erős behatás következtében megsérülhet a termék.
- A fali tartóelemek felszerelését végezze kellő körültekintéssel. A felszerelés előtt ellenőrizze, hogy nem futnak-e elektromos vezetékek vagy csövek a falban.
- Amennyiben a TV-t már nem kívánja használni – annak leesése és a sérülések elkerülése végett –, szerelje le azt a fali konzolról!

Csatlakozások

- Az ábrákon szereplő külső eszközök és vezetékek nem tartozékaik a TV-nek.
- Mielőtt vezetékeket csatlakoztatna, illetve húzna ki, győződjön meg arról, hogy a készüléket áramtalanította.
- Ellenőrizze, hogy az aljzatok illenek-e a kábelek végén található dugaszokhoz.
- Használjon teljesen huzalozott HDMI-kompatibilis kábelt.
- Ne helyezzen a TV közelébe elektronikus (pl. videolejátszó) vagy infravörös érzékelővel működő berendezést, mert hang- vagy képtorzulást, illetve a berendezés hibás működését eredményezheti.
- Olvassa el a csatlakoztatni kívánt készülék kézikönyvét is.

Terminálok

43"-os modell 49"-os modell

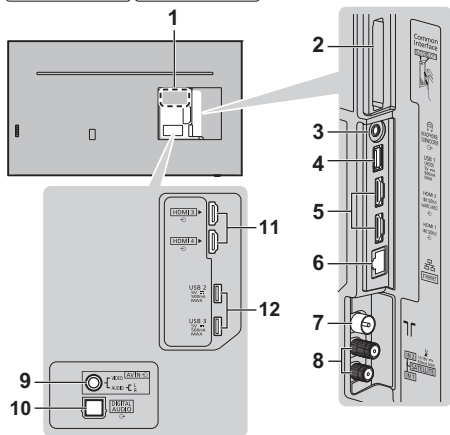

55"-os modell 65"-os modell

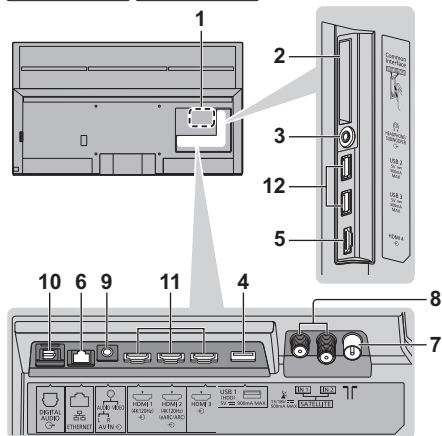

1 A modell névtáblája

2 CI nyílás 1 - 2

3 Fülhallgató / Mélynyomó csatlakozó (3,5 mm sztereó minicsatlakozó)

4 USB 1 port

== Ez a szimbólum egyenáramú működést jelez.

5 43"-os modell 49"-os modell : HDMI 1 - 2

55"-os modell 65"-os modell : HDMI 4

6 ETHERNET aljzat

- Használjon csavart érpáras árnyékolt (STP) hálózati kábelt.

7 Földi antenna / kábeltévé csatlakozója

8 Műholdas antenna csatlakozója

9 AV IN

10 DIGITAL AUDIO

11 43"-os modell 49"-os modell : HDMI 3 - 4

55"-os modell 65"-os modell : HDMI 1 - 3

12 USB 2 - 3 port

== Ez a szimbólum egyenáramú működést jelez.

Alapvető csatlakozások

■ AV-készülékek

(DVD-felvető / Blu-ray író, Set-top-box, stb.)

- A részleteket tekintse meg itt: [eSÚGÓ] (Célzott keresés > Megtekintés > Alap > Alap csatlakoztatás).

■ Antenna

(Kábeles / digitális / analóg adások nézéséhez)

TV

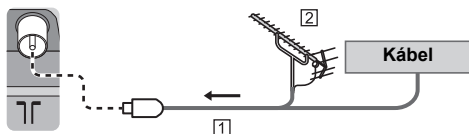

1 RF-kábel

2 Földi antenna

■ Hálózati kábel

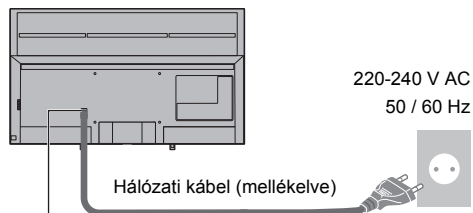

A hálózati csatlakozódugót helyezze be határozottan a helyére.

- Mielőtt kihúzná a hálózati kábelt a készülékből, húzza ki a csatlakozódugót a hálózati aljzatból.

■ Műholdvevő csatlakoztatása

- Annak ellenőrzésére, hogy a műholdvevő antenna helyesen van-e felszerelve, forduljon a helyi forgalmazóhoz. Emellett további részletekért lépjen kapcsolatba a műholdas adást szolgáltató vállalatokkal is.
- A részleteket tekintse meg itt: [eSÚGÓ] (Célzott keresés > Megtekintés > Alap > Műholdvevő csatlakoztatása).

■ DVB-via-IP csatlakozás (szerver, kliens stb.)

- Előfordulhat, hogy ez a funkció nem érhető el a hálózat állapotától és a műsortól függően.
- A csatlakozásokkal kapcsolatos információkért olvassa el a DVB-via-IP kiszolgáló kézikönyvét.
- A részleteket tekintse meg itt: [eSÚGÓ] (Célzott keresés > Funkciók > DVB IP-n át).

■ Hálózat

Az internetes szolgáltatások igénybevételéhez széles sávú hálózati környezet szükséges.

- Amennyiben nem rendelkezik szélessávú interneteléréssel, forduljon a forgalmazóhoz segítségért.
- Készítse elő az internetes környezetet vezetékes kapcsolatra vagy vezeték nélküli kapcsolatra.
- A hálózati kapcsolat beállítása a TV első használatakor történik. ➔ (22. o.)
- A részleteket tekintse meg itt: [eSÚGÓ] (Célzott keresés > Hálózat > Hálózati csatlakozások).

4K / HDR kompatibilis készülékek csatlakozásai

TV

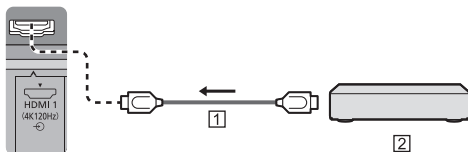

1 HDMI-kábel

2 4K / HDR kompatibilis készülékek

- Amikor 4K-kompatibilis berendezést csatlakoztat, a megnövelt színskálának köszönhetően még pontosabban, és a nagy képkockasebesség által még folyamatosabban reprodukálja a képet. A [2. mód] egy olyan mód, amely a [1. mód]-nél magasabb felbontású jeleket támogat. A [3. mód] egy olyan mód, amely nagyobb képkockasebességű jeleket támogat, mint a [2. mód]. Állítsa be az [1. mód] értéket, ha a HDMI-bemenet képe nem megfelelően jelenik meg.
- Csatlakoztassa a 4K-kompatibilis berendezést a HDMI-csatlakozóhoz egy 4K-kompatibilis kábellel, és megtekinthet 4K formátumú tartalmakat.
- A HDR támogatása nem növeli a TV-kijelző csúcs fényerőképességét.

■ [Automatikus HDMI-beállítás] ([Beállítások] menü)

Amikor 4K-kompatibilis berendezést csatlakoztat, a megnövelt színskálának köszönhetően még pontosabban, és a nagy képkockasebesség által még folyamatosabban reprodukálja a képet. Válassza ki az üzemmódot a berendezéstől függően.

[1. mód]:

A jobb kompatibilitás érdekében. Állítsa be az [1. mód] értéket, ha a HDMI-bemenet képe nem megfelelően jelenik meg.

[2. mód]:

A 4K kompatibilis berendezéshez, amely a megnövelt színskálával, pontosan ki tudja adni a képet

[3. mód]:

4K kompatibilis berendezéshez, amely rendelkezik magas képkockaszámú (HFR) képkimenettel (Ez az üzemmód HDMI 1 és 2 esetén érvényes)

- Az üzemmód módosítása

1. Válassza ki az eszközhöz csatlakoztatott HDMI-bemeneti módot.
2. Jelenítse meg a menüsört, válassza a [Főmenü], majd a [Beállítások] lehetőséget.
3. Váltottassa meg a módot [Automatikus HDMI-beállítás] módra.

- A megfelelő formátumokról itt tájékozódhat: [eSÚGÓ] (Célzott keresés > Megtekintés > 4K felbontás > Automatikus HDMI-beállítás).

Csatlakozás VRR/AMD FreeSync™ Premium kompatibilis eszközökhöz

TV

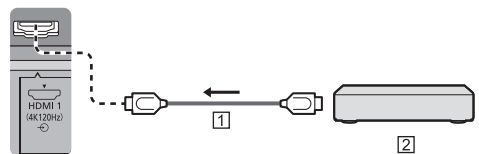

1 HDMI-kábel

2 VRR/AMD FreeSync™ Premium kompatibilis eszközök

- A VRR (változó képráfrítási sebesség) / AMD FreeSync™ Premium folyamatosabb játékelményt nyújt, alacsony késleltetéssel és a kép akadozása vagy képszaggatás nélkül.
- A VRR/AMD FreeSync™ Premium bekapcsolásához állítsa a [VRR] (Kép > Opció beállítások) beállítást [Be] értékre.
- A részleteket tekintse meg itt: [eSÚGÓ] (Célzott keresés > Megtekintés > A legjobb képminőség elérése > Opció beállítások).

Egyéb csatlakozások

■ DVD-lejátszó / Videokamera / Játékkonzol (VIDEO aljzat)

TV

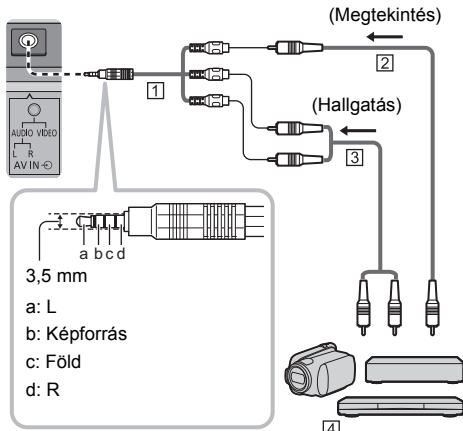

- 1 AV adapter (árnyékolt / a csomag nem tartalmazza)
- 2 Kompozit videokábel (árnyékolt)
 - Használjon árnyékolt kompozit kábelt.
- 3 Audiokábel (árnyékolt)
 - Használjon árnyékolt audiokábeleket.
- 4 DVD-lejátszó / Videokamera / Játékkonzol

■ Erősítő (külső hangszórók használata)

- Amennyiben a külső készülék hangját többcsatornás hangzásban (pl. Dolby Digital 5.1) szeretné élvezni, csatlakoztassa erősítőre a berendezést. A csatlakoztatáshoz olvassa el a készülék és az erősítő használati utasítását.
- A részleteket tekintse meg itt: [eSÚGÓ] (Célzott keresés > Megtekintés > Külső berendezés > Külső berendezések csatlakoztatása).

■ Fejhallgató / Mélynyomó

- Fejhallgató használatához állítsa a Hang menü [Fejhallgató csatlakozókimenet] beállítását [Fejhallgató] értékre.
- Mélyhangsugárzó használatához a Hang menüben a [Fejhallgató csatlakozókimenet] beállításánál válassza a [Mélynyomó] lehetőséget. (A TV mélynyomójának kimenete azonos az L és R csatornákon.)
- A részleteket tekintse meg itt: [eSÚGÓ] (Célzott keresés > Megtekintés > Külső berendezés > Külső berendezések csatlakoztatása).

■ USB HDD (felvétélkészítéshez)

- USB HDD csatlakoztatásához használja az USB 1 portot.
- A részleteket tekintse meg itt: [eSÚGÓ] (Célzott keresés > Felvétel).

■ VIERA Link

- A VIERA Link csatlakoztatáshoz használja a HDMI 1-4 portot.
- A részleteket tekintse meg itt: [eSÚGÓ] (Célzott keresés > Funkciók > VIERA Link „HDAVI Control™”).

■ Közös interfész

- A CI-modul behelyezésekor és eltávolításakor kapcsolja ki a TV-t.
- Ha az intelligens kártya és a CI modul egy készletben van, először a CI modult helyezze be, majd pedig az intelligens kártyát a CI modulba.
- Az ábrán látható módon, a megfelelő irányban helyezze be vagy vegye ki teljesen a CI modult.
- Megjelennek a szabványosan kódolt csatornák. (A CI modultól függ, hogy mely csatornák milyen funkciókkal tekinthetők meg.)

Ha a kódolt csatornák nem jelennek meg

➔ [Közös interfész] [Beállítások] menü]

- Lehetséges, hogy némelyik, forgalomban kapható CI modul régebbi firmware verzióval rendelkezik, ami nem működik megfelelően a CI+ v1.4 TV-vel. Ez esetben lépjen kapcsolatba a tartalom szolgáltatójával.
- További részletekért nézze át az [eSÚGÓ] (Célzott keresés > Funkciók > Közös interfész) részt, olvassa el a CI-modul kézikönyvét vagy forduljon a tartalom szolgáltatóhoz.
- Ügyeljen a CI-modulkártya eltávolítására javítás, átruházás vagy kidobás előtt

TV

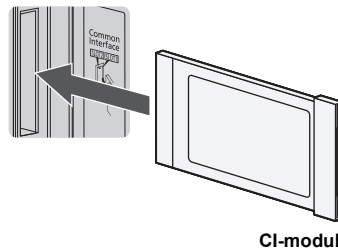

Kábelek elrendezése

■ A kábelek rögzítése a kábelfedéllel

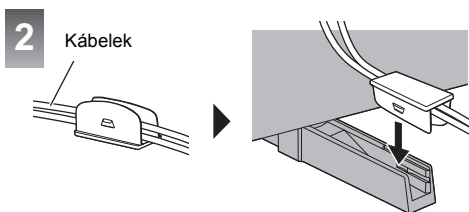
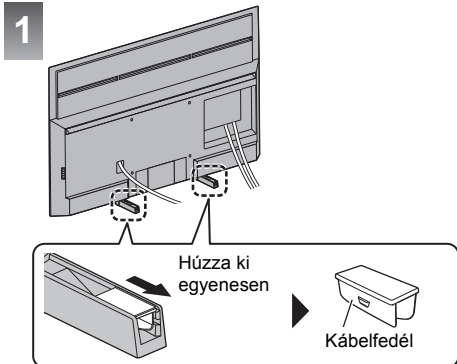

<Példa>

43"-os modell 49"-os modell 55"-os modell
65"-os modell

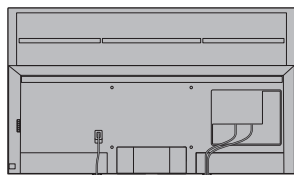

Talppal (BE)

49"-os modell 55"-os modell 65"-os modell

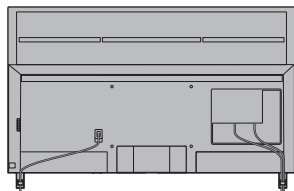

Talppal (KI)

- Szükség szerint rögzítse a kábelek.
- Ha a vezetékek rendezéséhez opcionális tartozékokat használ, kövesse az adott eszköz kézikönyvének utasításait.

Bluetooth® eszközök csatlakoztatása

Bluetooth® eszközök regisztrálása

Ez a készülék támogatja a Bluetooth® kommunikációt.

A készüléken regisztrált (párosított) Bluetooth® eszközök képesek csatlakozni (kommunikálni) a készülékkel.

- Bluetooth® eszköz regisztrálásához (párosításához) a készülékkel, helyezze az eszközt 50 cm távon belülré a TV-től.
- A készülékkel nem kompatibilis Bluetooth® eszközök regisztrálása (párosítása) nem lehetséges.
- Ha a TV-vel regisztrált (párosított) Bluetooth® kompatibilis eszközt egy másik eszközzel regisztrálja és használja, előfordulhat, hogy azután az nem lesz használható a TV-vel. Ha ez történne, regisztrálja újra az eszközt ezen a készüléken.
- Az A2DP-t támogató Bluetooth® audioeszközöket regisztrálhatja ezen a készüléken. A vezeték nélküli technológia jellemzői miatt késés lesz a videó és az audio lejátszása között.
- Egyidejűleg legfeljebb 2 A2DP-t támogató audioeszköz használható. 2 eszköz használatához állítsa a [Kettős hangszáv] (Beállítások > Bluetooth beállítás > Bluetooth audio beáll.) értéket [Be] értékre, majd csatlakoztassa a második eszközt.
- A részleteket tekintse meg itt: [eSÚGÓ] (Célzott keresés > Funkciók > Bluetooth eszközök).

A (tartozék) távirányító regisztrálása

A TV és a távirányító közötti adatátvitelhez Bluetooth® vezeték nélküli technológia vagy infravörös kommunikációs funkció egyaránt használható.

Mivel a hangvezérlés (21. o.) Bluetooth® vezeték nélküli technológiát használ, a távirányítót regisztrálni (párosítani) kell a TV-vel.

- Ha a távirányítót a vásárlás után először használja, ha bármelyik gombot megnyomja, miközben a távirányítót a behelyezett elemekkel a távirányító jelfogadójára irányítja, a távirányító regisztrálása (párosítása) automatikusan megtörténik.
- Regisztrációkor irányítsa a távirányítót a TV távirányító jelvéveje felé, körülbelül 50 cm-es távolságon belül.
- Előfordulhat, hogy a regisztráció nem sikerül megfelelően, ha a távirányítóban az elemek merülőfényben vannak.



■ Ha a regisztráció sikertelen

Ha a regisztráció (párosítás) nem történt meg megfelelően, próbálkozzon újra.

- 1 Jelenítse meg a menüsört, válassza a [Főmenü], majd a [Beállítások] lehetőséget

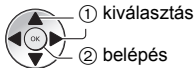

- 2 Válassza ki a távirányító beállítási menüt a [Rendszer menü]
- 3 Válassza ki a [Párosítás] pontot
 - Megjelenik a regisztrációs képernyő, a regisztrációhoz kövesse a képernyőn megjelenő utasításokat.

■ Ha a távirányító nem reagál

- 1 Nyomja meg és tartsa lenyomva egyidejűleg az alábbi gombokat mintegy 3 másodpercig



- 2 Irányítsa a távirányítót a távirányító jelveője felé és kövesse az alábbi eljárást a távirányító regisztrációjának (párosításának) megszüntetéséhez

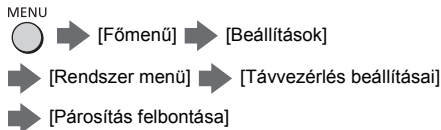

- 3 Regisztrálja (párosítsa) újra a távirányítót ➔ **“Ha a regisztráció sikertelen” (18. o.)**

- A részleteket tekintse meg itt: [eSÚGÓ] (Célzott keresés > Funkciók > Hangvezérlés > Beállítások).

Megjegyzés

- Ha a távvezérlő nincs regisztrálva (párosítva) a készülékkel, akkor infravörös jelekkel kommunikálnak. Infravörös kommunikáció használata esetén irányítsa a távirányítót a TV távirányítójának jelveőjére. Felhívjuk figyelmét, hogy ez esetben a hangvezérlés nem lesz elérhető.
- Ha a távirányítót regisztrálja (párosítja) a készülékkel, akkor azok Bluetooth® kapcsolaton keresztül kommunikálnak. Ha Bluetooth® kommunikációt használ, akkor nem kell a távirányítót a TV jelveőjére irányítania. Ne feledje azonban, hogy a TV be- vagy kikapcsolásához a távvezérlőt a készülék jelveőjére kell irányítania.

A vezérlők azonosítása

Távírányító

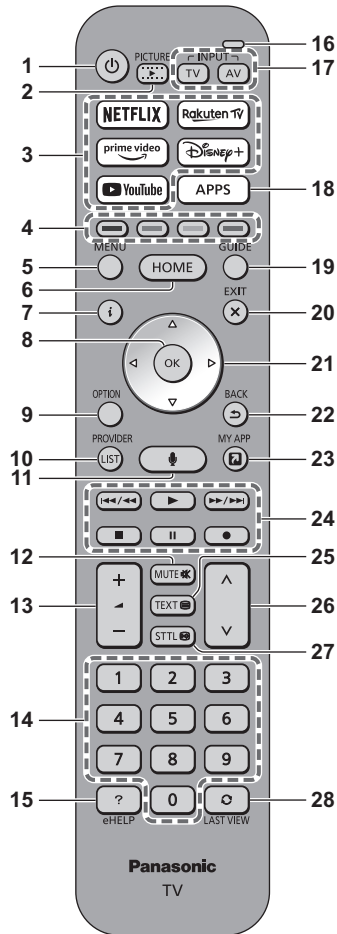

1 [🔊]: Be vagy Ki (készenlétbe) kapcsolja a TV-t

2 KÉP

- Nézési módot vált.

3 Netflix, Prime Video, YouTube, Rakuten TV, Disney+

- Az egyes szolgáltatások közvetlen eléréséhez.

4 Színes gombok

(piros-zöld-sárga-kék)

- A különböző funkciók kiválasztására, kezelésére és navigálásra szolgál.

5 MENÜ

- Megjeleníti a menüsort.
A menüsoron a [Főmenü] kiválasztásával elérhet olyan menüket, mint a Kép, Hang, Hálózat, Időzítő, Beállítás és Súgó.

6 HOME (Kezdőlap)

- [Otthon] megjelenítése.
- A részleteket tekintse meg itt: [eSÚGÓ] (Célzott keresés > Otthon > Otthon).

7 Információ

- A csatorna- és műsorinformáció megjelenítése.

8 OK

- Választások megerősítése.
- A csatornahelyek kiválasztása után nyomja meg a gyors csatornaváltáshoz.

9 Opció menü

- Opcionális beállításokat jelenít meg.

10 SZOLGÁLTATÓ/LISTA

- Elindítja a szolgáltatói alkalmazást, vagy megjeleníti a csatornalistát.

11 Hangvezérlés gomb

- A hangvezérlés funkcióhoz használható.

12 Hang némítása be-/kikapcsolva

13 Hangerő fel/le

14 Számgombok

- A csatornák és teletext oldalak módosítása.
- Készenléti állapotból bekapcsolja a készüléket.

15 [eSÚGÓ]

- Az [eSÚGÓ] megjelenítése (ez a beépített használati utasítás).

16 Mikrofon

- A hangvezérlés mikrofonjával használható.

17 A bemeneti mód kiválasztása

- TV - váltás műholdas TV / kábel TV / digitális TV / DVB-via-IP / analóg TV között.
- AV - váltás a bemenet választás listáról AV-bemenet módba.

18 ALKALMAZÁSOK

- Az [Alkalmazások] (alkalmazáslista) megjelenítése.

19 TV programfüzet

- Megjeleníti az Elektronikus programútmutatót.

20 KILÉPÉS

- Visszatérés a normál megtekintés képernyőre.

21 Navigációs gombok

- Kiválasztáshoz és beállításához.

22 VISSZA

- Visszatérés az előző menühöz/oldalra.

23 SAJÁT ALKALMAZÁS

- Hozzárendeli egy kedvenc alkalmazását. A beállítást követően az alkalmazás egyszerűen, a gomb megnyomásával indul.
- A részleteket tekintse meg itt: [eSÚGÓ] (Célzott keresés > Otthon > Alkalmazások).

24 Tartalommal, csatlakoztatott készülékekkel stb. kapcsolatos műveletek

25 Teletext gomb

26 Csatorna fel/le

27 Feliratok

- Feliratok megjelenítése.

28 Utolsó nézet

- Átkapcsol az előzőleg megtekintett csatornára vagy beviteli módra.

■ Az elemek behelyezése/eltávolítása

- Ügyeljen a helyes polarításra (+ vagy -)

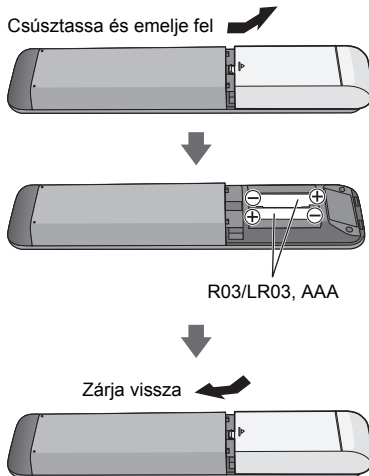

Távírányító üzemmódjának beállítása

Ha egy másik Panasonic TV található a TV közelében, előfordulhat, hogy a másik TV-t vezérli a távirányítóval. Módosítsa a TV távirányító-üzemmódját az egyidejű vezérlés elkerülése érdekében.

- Az alapértelmezett beállítás az 1. mód.

1 Jelenítse meg a menüsört, válassza a [Főmenű], majd a [Beállítások] lehetőséget

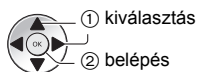

2 Válassza ki a távirányító beállítási menüt a [Rendszer menű]

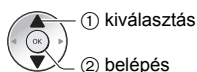

3 Válassza ki a távirányító üzemmódját a [Módbeállítás] menüben

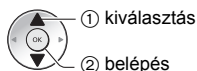

4 Válassza ki a [2. mód] pontot

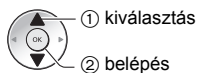

- Tartsa lenyomva az [OK]/[MUTE]/[2]* (számjegy gombok) gombokat legalább 3 másodpercig, majd nyomja meg az OK gombot.

* Az [1. mód] beállításához állítsa be: „1”, a [3. mód] beállításához állítsa be: „3”, [4. mód], beállításához állítsa be: „4”.

- Az 1. távirányítómód használatakor állítsa a TV-t és a távirányítót is az 1. módra.

■ Hiba a Távvezérlés módnál

Ha a TV öt alkalommal a rajta beállítottól eltérő módban kap távirányítójelet, megjelenik a távirányítómód hiba.

- Kövesse a képernyőn megjelenő utasításokat.
- Ha minden beállítást alaphelyzetbe állítanak vissza a [Gyári állapot] paranccsal, a TV távirányítómódja visszaáll 1. módba. Ha nem tudja irányítani a TV-t a távirányítójával, tartsa lenyomva az [OK]/[MUTE]/[1] gombokat legalább 3 másodpercig, hogy a távirányítót az 1. módba állítsa.

■ Távvezérlés mód visszaállítás

Visszaállíthatja TV-je távirányítóját az 1. módba.

- 1 Vegyen kézbe egy másik Panasonic távirányítót, amin a távirányító 1. módra van állítva
- 2 Irányítsa a távirányítót a TV-re, majd nyomja le a MUTE gombot 15 másodpercre
- 3 Amikor a távirányítómód visszaállításának megerősítését kérő üzenet megjelenik a képernyőn, nyomja le újra a MUTE gombot körülbelül 3 másodpercre

Hangvezérlés

A tévékészülék felismeri a beszédet, amikor a hangvezérlő mikrofonba beszél, lehetővé téve olyan műveletek végrehajtását, mint a TV-csatorna átkapcsolása, a hangerő beállítása, műsorok keresése és az internetes keresés.

- Ha a távvezérlő nincs regisztrálva (párosítva) a TV-vel, regisztrálja (párosítsa) a távirányítót. ➔ (17. o.)
- Előfordulhat, hogy jelenleg vizsgálják a Google Asszisztens és az Amazon Alexa funkciók bevezetési lehetőségét az Ön régiójában. Akkor lesznek elérhetők, ha már készen állnak a bevezetésre.
- Előfordulhat, hogy a Google Asszisztens és az Amazon Alexa funkciók egyes országok vagy régiók, illetve műsorszolgáltatók esetében nem érhetőek el.
- A TV-t csatlakoztatni kell az internethez keresések elvégzéséhez és hasonló funkciókhoz. ➔ (15. o.)
- A hangvezérlés tényleges hatótávolsága a környezettől függ.
- Az adott felhasználó beszédhangjától és kiejtésétől, valamint a környező környezettől és a körülményektől függően előfordulhat nem megfelelő működés.
- Ha más Bluetooth® eszközöket is csatlakoztat egyidejűleg, akkor a csatlakoztatott eszközöktől függően előfordulhat, hogy a hangvezérlés nem működik megfelelően.

A hangszolgáltatás kiválasztása (ha nincs kiválasztva)

- 1 Nyomja meg a hangvezérlés gombot



- 2 Kiválasztja a hangvezérlés funkció hangszolgáltatását.

- Csak egy hangszolgáltatás használható a TV-vel.
- A hangszolgáltatás-kiválasztó képernyő a menüsor [Hangvezérlés] menüpontján keresztül is megjeleníthető.

A hangvezérlés használata

- 1 Nyomja meg a hangvezérlés gombot



- 2 Beszéljen a hangvezérlő mikrofonba

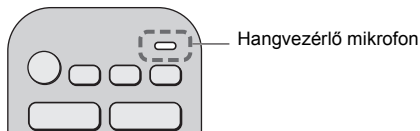

- A hangvezérlés beállításairól és műveleteiről lásd az [eSUGÓ] (Céltott keresés > Funkciók > Hangvezérlés) részét.
- A hangvezérlés és hangszolgáltatások funkciói előzetes értesítés nélkül változhatnak.

Kijelző / Kezelőpanel

- A 4, 5 és 6 gombok megnyomásával a kezelőpanel-segéd 3 másodpercig megjelenik a képernyő jobb oldalán a megnyomott gomb kiemeléséhez.

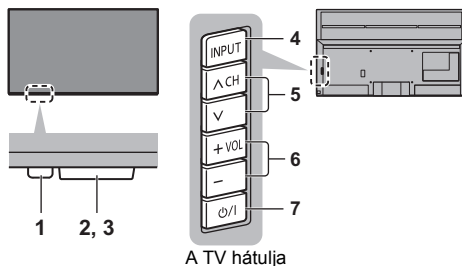

A TV hátulja

1 Főkapcsoló LED-je

Vörös: Készenlét

Zöld: Bekapcsolt állapot

- A környezeti fényviszonyoknak megfelelően, automatikusan jól látható szintre állítja be a LED fényerejét.

Narancs

sárga: Egyes funkcióknál (felvétel, stb.) a készenlét aktív

- A LED villog, amikor infravörös jel érkezik a távirányítóról.

2 Külső érzékelő

- Az érzékelt környezeti fényviszonyokhoz igazítja a képet, ha a [Automatikus fényerő] és [Automatikus fehéregyensúly] (Kép > Környezetérzékelő beállítások) beállítása [Be].

3 A távirányító jelveője (infravörös kommunikációhoz)

- A távirányító és a TV távirányító-érzékelője közé ne helyezzen semmilyen tárgyat!

4 A bemeneti mód kiválasztása

- Nyomja meg többször a kívánt mód eléréséig.

Menü

- Nyomja meg, és 3 másodpercig tartsa lenyomva a főmenü megjelenítéséhez.

OK (a menürendszerben)

5 Csatorna fel/le

- Kurzor fel/le (a menürendszerben)

6 Hangerő fel/le

- Kurzor balra/jobbra (a menürendszerben)

7 Be/Ki főkapcsoló

- Használatával vezérelheti az áramellátást.
- A készülék teljes lekapcsolásához ki kell húznia a csatlakozódugót a hálózati aljzatból.
- [⏻/|]: Készenlét / Be

Automatikus beállítás az első használatkor

A TV az első bekapcsolását követően automatikusan megkeresi a rendelkezésre álló csatornákat, és felkínálja a TV beállítására vonatkozó lehetőségeket.

- Ezek a lépések nem szükségesek, ha a beállítást a helyi kereskedő végezte.
- Csatlakoztassa az eszközt (13. - 16. o.) és végezze el a beállításokat (amennyiben szükséges), mielőtt elindítja az Automatikus beállítás funkciót. A csatlakoztatott készülék beállításával kapcsolatos részletekért olvassa el az adott készülék használati utasítását.

1 Dugja be a TV hálózati csatlakozódugóját egy feszültség alatt lévő fali aljzatba, és kapcsolja be a készüléket



- A kép megjelenítése néhány másodperctel később kezdődik.

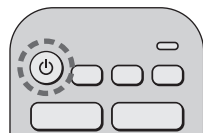

2 Válassza ki a következő elemeket

A képernyőn megjelenő utasításokat követve állítsa be az egyes elemeket.

Példa:



■ A távirányító használata



A kurzor mozgatása



Az elem elérése/beállítások tárolása

BACK



Visszalépés az előző elemhez (ha rendelkezésre áll)

Válassza ki a nyelvet

Válassza ki az országot

Válassza ki a [Otthon] pontot

Otthoni megtekintési környezetben való használathoz válassza az [Otthon] opciót.

- [Üzlet] – üzletben való használatra.
- A megtekintési környezet későbbi megváltoztatásához minden beállítást alapállapotra kell állítania a [Gyári állapot] megnyitásával.

Állítsa be a hálózati kapcsolatot

- A kiválasztott országtól függően válassza ki a régiót, vagy tárolja el a gyerekkár PIN-kódját (a „0000” nem tárolható).

A hangoláshoz válassza a TV-jel módját, majd válassza az [Indítás] lehetőséget

- Az Automatikus beállítás képernyője a kiválasztott országtól és jelmódtól függően változhat.
- [DVB-S antennabeállítás]
Ügyeljen arra, hogy a műholdas kapcsolatok (15. o.) legyenek beállítva, és válassza ki a hangolási módot ([Két vevőegység] / [Egy vevőegység]).
- [DVB-C hálózati beállítások]
Alapbeállításaként a [Frekvencia] és [Hálózat azonosító] menüpontokat állítsa [Automatikus] érethez.
Ha az [Automatikus] nem jelenik meg, vagy ha szükséges, a számgombokkal írja be a kábelszolgáltatótól kapott [Frekvencia] és [Hálózat azonosító] adatokat.

Az Automatikus beállítás befejeződött; a TV készen áll a használatra.

Ha a hangolás sikertelen volt, ellenőrizze a műholdvevő kábel, az RF-kábel és a hálózat csatlakozását, majd kövesse a képernyőn megjelenő utasításokat.

Megjegyzés

- A TV Készenléti üzemmódba kapcsol, ha nem hajtanak végre semmilyen műveletet 4 órán át, ha az [Auto készenléti üzemmód] beállítása az Időzítés menüben [Be] (gyári beállítás).
- A TV készenléti üzemmódba kapcsol, amikor 10 percig nem kap jelet és nem történik művelet végzése, ha a [Kikapcsolás, ha nincs jel] beállítása az Időzítés menüben [Be] (gyári beállítás).
- Az összes csatorna újrahangolása
➔ [Automatikus beállítás] a [Hangolás menü] ([Beállítások] menü)
- A rendelkezésre álló TV-jelmód későbbi hozzáadása
➔ [TV-jelek beállítása] ([Beállítások] menü)
- Az összes beállítás alapértékre állítása
➔ [Gyári állapot] a [Rendszer menü] ([Beállítások] menü)

TV-nézés

1 Kapcsolja be a készüléket



(TV)

vagy



(Távirányító)

- A be/ki főkapcsoló legyen bekapcsolva.
➔ (21. o.)

2 Válasszon üzemmódot



- A választható üzemmódok a tárolt csatornáktól függenek.

3 Válasszon csatornát



fel

le

vagy

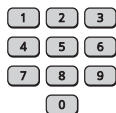

- 2 vagy több számjegyből álló csatornahely kiválasztása, pl. 399



Használat eSÚGÓ

Az [eSÚGÓ] a televízióra telepített használati utasítás, amely bővebb tudnivalókat tartalmaz a különböző funkciók működtetésével kapcsolatban.

- [eSÚGÓ] az összes modellre vonatkozik. Így előfordulhat, hogy az [eSÚGÓ] által ismertetett egyes funkciók bizonyos modellek esetében nem érhetők el. Saját modellje aktuális funkcióinak ellenőrzéséhez nézze meg a jelen kézikönyvet, a TV menüit stb.

1 [eSÚGÓ] megjelenítése



eHELP

vagy

MENU



- Ha már megtekintette az [eSÚGÓ] részt a TV bekapcsolása óta, egy megerősítő képernyőn kiválaszhatja az [Első oldal] vagy az [Utolsó megtekintett oldal] lehetőséget.

2 Válassza ki a menüt

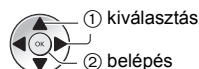
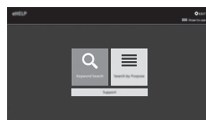

- Belépés [Használat] pontba



3 Válassza ki az elemet

Példa:



- Visszatérés az előző képernyőre/mezőre

BACK



GYIK

Mielőtt segítséget kérne, vagy szervizbe vinné a készüléket, a probléma megoldásához kövesse az alábbi egyszerű útmutatásokat.

- A részleteket tekintse meg itt: [eSÚGÓ] (Támogatás > GYIK).

A TV nem kapcsol be

- Ellenőrizze, hogy a hálózati kábel be van-e dugva a TV-be és a hálózati aljzatba.

A TV Készenléti üzemmódba kapcsol

- Az automatikus készenléti funkció aktiválva van.

A távirányító nem, vagy csak bizonytalanul működik

- Megfelelően helyezte be az elemeket? ➔ (19. o.)
- Bekapcsolta a TV-t?
- Az elemek lemerülöben lehetnek. Cserélje ki ezeket újakra.
- Irányítsa a távirányítót közvetlenül a TV távirányító jelzőjére felé (körülbelül 7 méteren belül és 30 fokos szögben a jelzőtől).*
- Állítsa be a készüléket úgy, hogy ne érje a TV elejét napfény vagy más erős fény, ami megzavarhatja a távirányító jelzőjét.*
- Hibás a távirányítómód? ➔ (20. o.)
- Ha a hangvezérlést próbálja használni, a távirányító regisztrálva (párosítva) van-e a Tv-vel? ➔ (17. o.)
- **Ha a fenti megoldások nem szüntetik meg a problémát, szüntesse meg a távirányító regisztrálását (párosítását), majd végezzen újra regisztrálást (párosítást).** ➔ **“Ha a távirányító nem reagál” (18. o.)**

* Infravörös kommunikáció használata esetén

Nem jelenik meg kép

- Ellenőrizze, hogy a TV be van-e kapcsolva.
- Ellenőrizze, hogy a hálózati kábel be van-e dugva a TV-be és a hálózati aljzatba.
- Ellenőrizze, hogy a megfelelő bemeneti módot választotta-e ki.
- A [Háttérvilágítás], [Kontraszt], [Fényerő] vagy [Színtelítettség] a minimális szintre van állítva a Kép menüben?
- Ellenőrizze, hogy a szükséges kábelek és a csatlakozások megfelelően illeszkednek-e.

Rendellenes kép jelenik meg

- Ez a TV beépített önteszttel rendelkezik. Diagnosztizálja a hang- illetve képproblémákat.
➔ [TV önteszt] ([Súgó] menü)
- Kapcsolja ki a TV-t a be/ki főkapcsoló gombbal, majd kapcsolja be ismét.
- Ha a probléma továbbra is fennáll, állítsa alapállapotba az összes beállítást.
➔ [Gyári állapot] a [Rendszer menü] ([Beállítások] menü)

A külső eszköztől érkező kép vagy hang rendellenes, ha a berendezést HDMI-n keresztül csatlakoztatják

- Állítsa be a következőt [Automatikus HDMI-beállítás] ([Beállítások] menü) a következőre: [1. mód].
➔ (15. o.)

A csatlakoztatott HDMI-készülék nem ad hangot

- Állítsa be a csatlakoztatott HDMI-készülék hangkimeneti formátumát a PCM-re.

A hangvezérlés funkció nem működik

- Ha a távvezérlő nincs regisztrálva (párosítva) a TV-vel, regisztrálja (párosítsa) a távirányítót. ➔ (17. o.)
- Ellenőrizze a hálózati kapcsolatokat és beállításokat.

A készülék egyes részei felforrósodnak

- A készülék egyes részei felforrósodhatnak. Az ilyen felmelegedés nem jelent problémát a teljesítmény, illetve a minőség tekintetében.

Ha ujjal megnyomja, előfordulhat, hogy a kijelzőpanel kissé megmozdul, és zaj hallatszik.

- A panel körül egy rés található, amely a panel épségének védelmére szolgál. Ez nem utal meghibásodásra.

A kérdések feltevéséről

- Kérjük, forduljon segítségért helyi Panasonic kereskedőjéhez.

Ha olyan helyen érdeklődik, ahol ez a TV-készülék nincs jelen, nem tudunk választ adni olyan kérdésekre, amelyek a csatlakoztatás, jelenségek stb., illetve a TV-készülék vizuális ellenőrzését teszik szükségessé.

Karbantartás

Először is húzza ki a csatlakozódugót a hálózati aljzatból.

Kijelző panel, Burkolat, Talp

Karbantartás:

A por és az ujjnyomok eltávolításához törölje le óvatosan a kijelzőpanel, a készülékház és a talp felületét egy puha ronggyal.

Makacs szennyeződés esetén:

- (1) Először tisztítsa le a port a felületről.
- (2) Nedvesítsen meg vízben vagy enyhe tisztítószeres oldatban (1 rész tisztítószer 100 rész vízhez) egy puha rongyot.
- (3) Csavarja ki erősen a rongyot. (Ügyeljen arra, hogy ne kerüljön folyadék a készülék belsejébe, mert az a termék meghibásodását okozhatja.)
- (4) Makacs szennyeződések esetén törölje le a szennyeződést nedves ronggyal.
- (5) Végül törölje le a nedvességet.

Figyelem

- Ne használjon durva szövetet, vagy ne dörzsölje meg túl erősen a felületet, mert az a felület megkarcolódását okozhatja.
- Ügyeljen arra, hogy a felületekre ne kerüljön rovarriasztó, oldószer, hígító vagy más erős vegyszer. Ez károsíthatja a felület minőségét, illetve a festék lepattogzását okozhatja.
- A kijelző-panel felületét különleges bevonattal látták el, és könnyen megsérülhet. Ügyeljen arra, hogy ne ütögesse vagy karcolja meg a felületét körmeivel vagy más kemény tárggyal.
- Ne hagyja, hogy a készülékház vagy a talp hosszú időn keresztül érintkezzen gumival vagy PVC-anyagokkal. Ez ronthatja a felület minőségén.

Tápkábel csatlakozódugója

Rendszeresen törölje le a tápkábel csatlakozódugóját száraz ruhával. A nedvesség és a por tüzet vagy áramütést okozhat.

Műszaki paraméterek

■ TV

Modellszám

43"-os modell : TX-43LX940E

49"-os modell : TX-49LX940E

55"-os modell : TX-55LX940E

65"-os modell : TX-65LX940E

Méreték (Szé × Ma × Mé)

43"-os modell

962 mm × 596 mm × 270 mm (talppal)

962 mm × 563 mm × 60 mm (csak televízió)

49"-os modell

1 095 mm × 670 mm × 270 mm (talppal (BE))

1 095 mm × 700 mm × 270 mm (talppal (KI))

1 095 mm × 638 mm × 44 mm (csak televízió)

55"-os modell

1 231 mm × 748 mm × 270 mm (talppal (BE))

1 231 mm × 778 mm × 270 mm (talppal (KI))

1 231 mm × 716 mm × 72 mm (csak televízió)

65"-os modell

1 451 mm × 872 mm × 310 mm (talppal (BE))

1 451 mm × 902 mm × 310 mm (talppal (KI))

1 451 mm × 840 mm × 73 mm (csak televízió)

Tömeg

43"-os modell

12,5 kg Nettó (talppal)

11,5 kg Nettó (csak televízió)

49"-os modell

16,0 kg Nettó (talppal)

15,0 kg Nettó (csak televízió)

55"-os modell

18,5 kg Nettó (talppal)

18,0 kg Nettó (csak televízió)

65"-os modell

27,5 kg Nettó (talppal)

26,5 kg Nettó (csak televízió)

Áramforrás

220-240 V AC, 50 / 60 Hz

Panel

LED LCD panel

Hang

Hangszóró teljesítménye

43"-os modell 49"-os modell

20 W (10 W × 2)

55"-os modell 65"-os modell

30 W (15 W × 2)

Fejhallgató / Mélynyomó

3,5 mm sztereó mini jack × 1

Csatlakozójzatok

AV-bemenet

VIDEO

1,0 V[p-p] (75 Ω)

AUDIO L - R

0,5 V[rms]

HDMI 1 / 2 / 3 / 4 bemenet

„A” típusú csatlakozók

HDMI 1:

4K120Hz, VRR (változó képfrekvenciás sebesség), AMD FreeSync™ Premium, Content Type (Tartalom típusa), Deep Colour (Mély szín), x.v.Colour™

HDMI 2:

4K120Hz, VRR (változó képfrekvenciás sebesség), AMD FreeSync™ Premium, Content Type (Tartalom típusa), eARC (fejlett audio-vissza csatorna) / ARC (audio-vissza csatorna), Deep Colour (Mély szín), x.v.Colour™

HDMI 3 / 4:

4K, Content Type (Tartalom típusa), Deep Colour (Mély szín), x.v.Colour™

- A TV támogatja a „HDAVI Control 5” funkciót.

Kártyanyílás

Common Interface kártyanyílás (CI Plus szabvány) × 2

ETHERNET

RJ45, IEEE802.3 10BASE-T/100BASE-TX

USB 1 / 2 / 3

USB 1:

DC = 5 V, Max. 900 mA [SuperSpeed USB (USB 3.0)]

USB 2 / 3:

DC = 5 V, Max. 500 mA [Hi-Speed USB (USB 2.0)]

DIGITAL AUDIO kimenet

PCM / Dolby Audio, száloptika

Jelfogadó rendszerek / sáv neve

Műhold

DVB-S / S2

Fogadott IF frekvenciatartomány - 950 MHz-től
2150 MHz-ig

Digitális

DVB-T / T2, DVB-C

Csatorna lefedettség: UHF / VHF / Kábel

Analóg

PAL B / G, D / K, H, I

SECAM B / G, D / K, L / L'

Csatorna lefedettség: UHF / VHF / Kábel

PAL 525 / 60 (VCR)

M.NTSC (VCR)

NTSC (csak AV-bemenet)

Műholdvevő antenna bemenet

F-típusú aljzat, 75 Ω × 2

Antennabemenet

VHF / UHF

Működési feltételek

Hőmérséklet

0 °C - 35 °C

Páratartalom

20 % - 80 % RH (nem kondenzáló)

Beépített vezeték nélküli LAN

Szabványokkal való kompatibilitás és frekvenciasáv

IEEE802.11a/n/ac: 5 GHz sáv

IEEE802.11b/g/n: 2,4 GHz sáv

Biztonság

WPA3-SAE (AES)

WPA2-PSK (TKIP/AES)

WPA-PSK (TKIP/AES)

WEP (64 bit/128 bit)

Bluetooth® vezeték nélküli technológia*

Szabványokkal való kompatibilitás és frekvenciasáv

Bluetooth® 5.0: 2,4 GHz sáv

* Nem minden Bluetooth®-kompatibilis eszköz használható ezzel a TV-vel. Egyszerre legfeljebb 5 eszköz használható.

Megjegyzés

- A megjelenés és a műszaki adatok előzetes bejelentés nélkül változhatnak. A tömeg és a bemutatott méretek nem pontos értékek.
- A nyílt forráskódú szoftverrel kapcsolatban itt tájékozódhat: [eSÚGÓ] (Célzott keresés > Először ezt olvassa el > Használat előtt > Licenc).
- További termékinformációkért kérjük, látogassa meg az EPREL oldalát:

<https://eprel.ec.europa.eu>.

Az EPREL regisztrációs szám itt található:

<https://eprel.panasonic.eu/product>.

Tájékoztató felhasználók számára az elhasznált eszközök, akkumulátorok és elemek gyűjtéséről és ártalmatlanításáról.

Csak az Európai Unió és olyan országok részére, amelyek gyűjtő rendszerekkel rendelkeznek



A termékeken, a csomagoláson és/vagy a kísérő dokumentumokon szereplő szimbólumok azt jelentik, hogy az elhasznált elektromos és elektronikus termékeket, elemeket és akkumulátorokat tilos az általános háztartási hulladékkal keverni.

Az elhasznált eszközök, elemek és akkumulátorok megfelelő kezelése, hasznosítása és újrafelhasználása céljából, kérjük, hogy a helyi törvényeknek megfelelően juttassa el azokat a kijelölt gyűjtőhelyekre.

E termékek, elemek és akkumulátorok előírászerű ártalmatlanításával Ön hozzájárul az értékes erőforrások megővéséhez, és megakadályozza az emberi egészség és a környezet károsodását.

Amennyiben a gyűjtéssel és újrafelhasználással kapcsolatban további kérdése lenne, kérjük, érdeklődjön a helyi önkormányzatnál.

E hulladékok szabálytalan elhelyezését a nemzeti jogszabályok büntethetik.



Megjegyzés a szimbólum- és akkumulátor-szimbólummal kapcsolatban (alsó szimbólumpélda):

Ezek a szimbólumok kémiai szimbólummal együtt alkalmazhatók. Ebben az esetben teljesíti az EU irányelvnek vegyi anyagra vonatkozó követelményét.

A készülék alkalmas a magyarországi földfelszíni, szabad hozzáférésű digitális televíziós műsorszórás vételére.

Vásárlói bejegyzés

A termék modellszáma és sorozatszám a készülék hátoldalán található. Jegyezze fel a sorozatszámot az alábbi helyre, és őrizze meg ezt a kézikönyvet a vásárlást igazoló blokkal együtt. Így megkönnyíti az azonosítást lopás, a termék elvesztése, valamint garanciális szolgáltatás esetén.

Modellszám

Sorozatszám

Panasonic Entertainment & Communication Co., Ltd.
Web Site: <http://www.panasonic.com>

Magyar
TQB4GA0109Q