

Akku-Gras- und Strauchschere (DE)

Cesoia a batteria per erba ed arbusti (IT)

Ciseaux à herbes et buissons à batterie (FR)

Gras- en struikscharen met accuvoeding (NL)

Cordless grass shear (GB)

Akumulatorowych nożyc do trawników i krzewów (PL)

Akumulátorové nůžky na keř a trávnik (CZ)

Akumulatorinės žolės ir krūmų žirklys (LT)

Tijera cortacésped y arreglasetos recargable (ES)

Aku nožnice na trávnik a živý plot (SK)



DG-CGS 3615

DG-CGS 3615 Set

Originalbetriebsanleitung

Traduzione delle istruzioni per l'uso in originale

Traduction de la notice d'utilisation originale

Vertaling van de originele gebruiksaanwijzing

Translation of the original instructions for use

Tłumaczenie oryginalnej instrukcji obsługi

Překlad originálního návodu k obsluze

Originalios eksploatavimo instrukcijos vertimas

Traducción del manual de instrucciones original

Preklad originálneho návodu na obsluhu



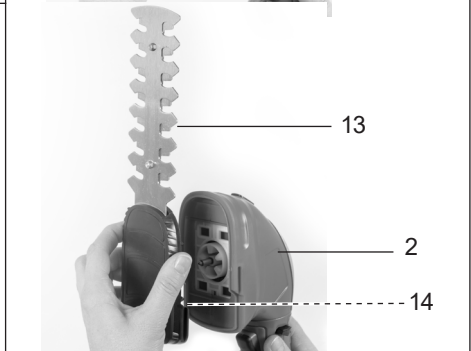
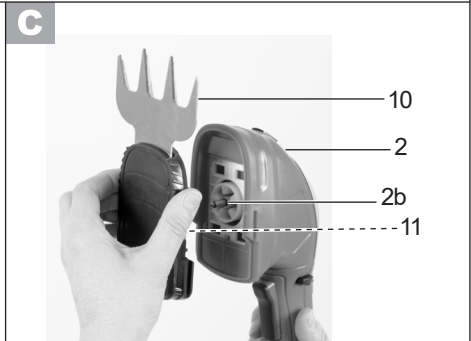
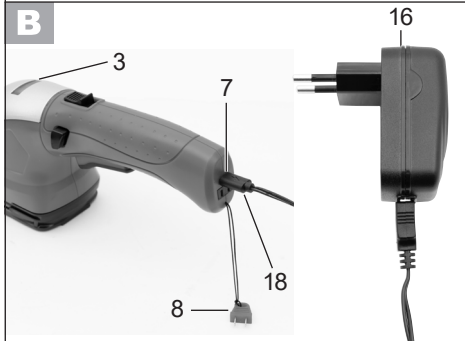
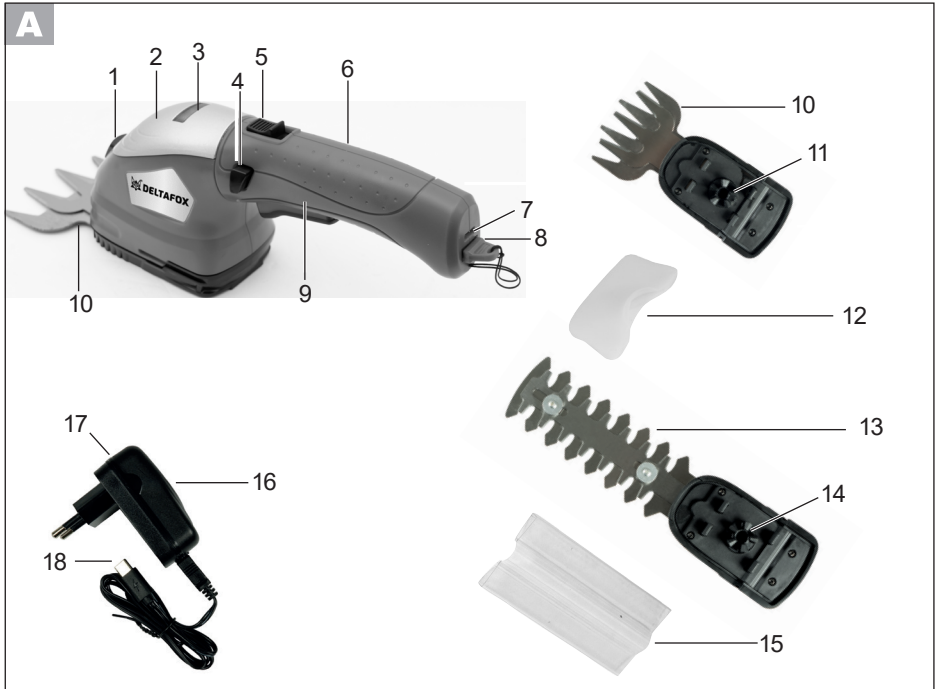

E

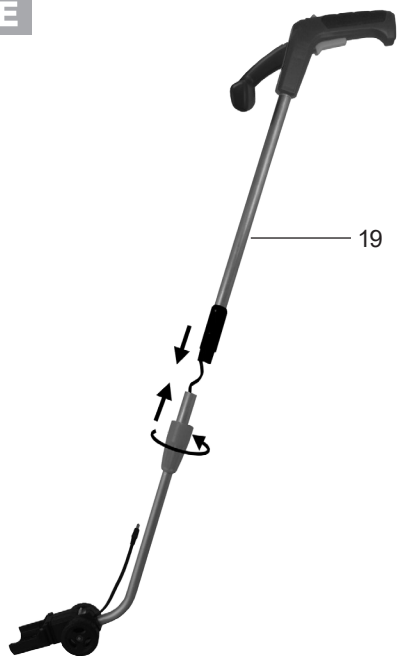

F

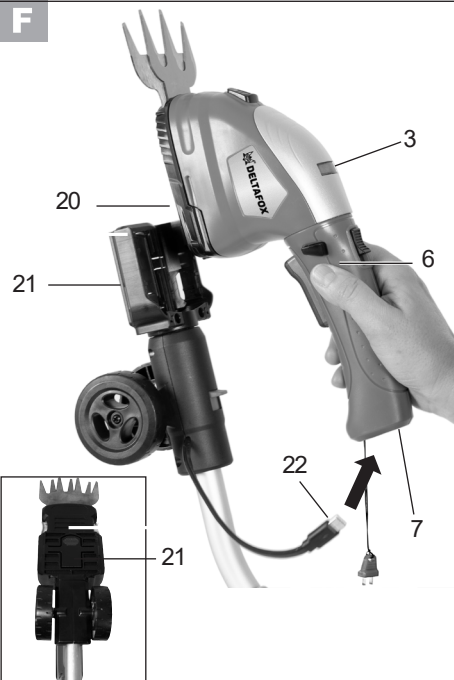

G

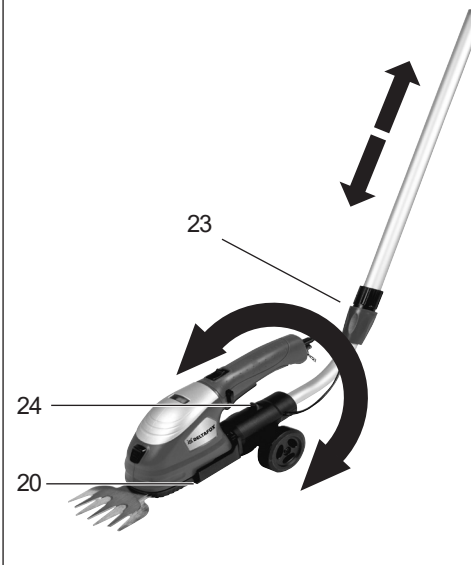

H





<b>DE</b>	<b>Originalbetriebsanleitung .....</b>	<b>5</b>
<b>IT</b>	<b>Traduzione delle istruzioni per l'uso in originale.....</b>	<b>21</b>
<b>FR</b>	<b>Traduction de la notice d'utilisation originale.....</b>	<b>36</b>
<b>NL</b>	<b>Vertaling van de originele gebruiksaanwijzing .....</b>	<b>52</b>
<b>GB</b>	<b>Translation of the original instructions for use .....</b>	<b>68</b>
<b>PL</b>	<b>Tłumaczenie oryginalnej instrukcji obsługi .....</b>	<b>82</b>
<b>CZ</b>	<b>Překlad originálního návodu k obsluze .....</b>	<b>97</b>
<b>LT</b>	<b>Originalios eksploataavimo instrukcijos vertimas .....</b>	<b>111</b>
<b>ES</b>	<b>Traducción del manual de instrucciones original .....</b>	<b>125</b>
<b>SK</b>	<b>Preklad originálneho návodu na obsluhu.....</b>	<b>142</b>

## Inhalt

<b>Verwendungszweck</b> .....	<b>5</b>
<b>Allgemeine Beschreibung</b> .....	<b>5</b>
Lieferumfang .....	6
Funktionsbeschreibung .....	6
Übersicht .....	6
<b>Technische Daten</b> .....	<b>7</b>
<b>Sicherheitshinweise</b> .....	<b>8</b>
Symbole und Bildzeichen.....	8
Allgemeine Sicherheitshinweise für Elektrowerkzeuge.....	8
Spezielle Sicherheitshinweise für die Akku-Gras- und Strauchschere .....	11
Sicherheitshinweise für das Akkuladegerät .....	13
<b>Ladevorgang</b> .....	<b>14</b>
<b>Bedienung</b> .....	<b>15</b>
Ein- und Ausschalten .....	15
Messer einsetzen/auswechseln .....	15
Allgemeine Arbeitshinweise .....	15
Einsatz als Grasschere .....	16
Einsatz als Strauchschere.....	16
<b>Reinigung/Wartung</b> .....	<b>16</b>
<b>Lagerung</b> .....	<b>17</b>
<b>Entsorgung/Umweltschutz</b> .....	<b>17</b>
<b>Teleskopstiel als Zubehör</b> .....	<b>17</b>
Teleskopstiel montieren.....	17
Teleskopstiel in der Höhe verstellen...	18
Arbeitswinkel einstellen.....	18
Ein- und Ausschalten (mit Teleskopstiel) .....	18
Arbeiten mit dem Teleskopstiel .....	18
<b>Garantie</b> .....	<b>19</b>
<b>Reparatur-Service</b> .....	<b>19</b>
<b>Ersatzteile/Zubehör</b> .....	<b>20</b>
<b>Fehlersuche</b> .....	<b>20</b>
<b>Original EG-Konformitäts- erklärung</b> .....	<b>157</b>
<b>Explosionszeichnung</b> .....	<b>162</b>
<b>Service-Center</b> .....	<b>163</b>



Bitte lesen Sie vor der ersten Inbetriebnahme zu Ihrer Sicherheit und für die Sicherheit anderer diese Betriebsanleitung aufmerksam durch, bevor Sie die Maschine benutzen. Bewahren Sie die Anleitung gut auf und geben Sie sie an jeden nachfolgenden Benutzer weiter, damit die Informationen jederzeit zur Verfügung stehen.

## Verwendungszweck

Das Gerät ist nur für das Schneiden und Trimmen von dünnen Trieben an Hecken, Büschen und Ziersträuchern und zum Schneiden von Gras an Kanten und auf kleinen Flächen im häuslichen Bereich bestimmt.

Das Gerät ist zum Gebrauch durch Erwachsene bestimmt. Jugendliche über 16 Jahre dürfen das Gerät nur unter Aufsicht benutzen.

Jede andere Verwendung, die in dieser Betriebsanleitung nicht ausdrücklich zugelassen wird, kann zu Schäden am Gerät führen und eine ernsthafte Gefahr für den Benutzer darstellen.

Der Bediener oder Nutzer ist für Unfälle oder Schäden an anderen Menschen oder deren Eigentum verantwortlich. Dieses Gerät ist nicht zur gewerblichen Nutzung geeignet. Bei gewerblichem Einsatz erlischt die Garantie.

Der Hersteller haftet nicht für Schäden, die durch bestimmungswidrigen Gebrauch oder falsche Bedienung verursacht wurden.

## Allgemeine Beschreibung



Die Abbildungen für die Bedienung des Gerätes finden Sie auf den Seiten 2 - 3.

## Lieferumfang

Packen Sie das Gerät aus und kontrollieren Sie, ob es vollständig ist. Entsorgen Sie das Verpackungsmaterial ordnungsgemäß.

### Art.: 80000667 DG-CGS 3615

- Gerät mit montiertem Grasscheren-Messer und Messerschutz, Sicherheitsschlüssel
- Strauchscheren-Messer mit Messerschutz
- Ladegerät
- Betriebsanleitung

### Art.: 80000666 DG-CGS 3615 Set

- Gerät mit montiertem Grasscheren-Messer und Messerschutz, Sicherheitsschlüssel
- Strauchscheren-Messer mit Messerschutz
- Teleskopstiel mit Rädern
- Ladegerät
- Betriebsanleitung

## Funktionsbeschreibung

Die Akku-Gras- und Strauchschere ist ein Kombigerät mit zwei austauschbaren Schneideinrichtungen.

Beim Einsatz als Strauchschere (Heckenschere) wird als Schneideinrichtung ein doppelseitiger Messerbalken eingesetzt. Die Fangzähne sind aus Sicherheitsgründen seitlich gerundet und versetzt angeordnet, um Verletzungsgefahren zu verringern.

Beim Einsatz als Grasschere wird als Schneideinrichtung ein Schermesser mit mehreren Zähnen eingesetzt.

Der Sicherheitsschlüssel schützt vor unbeabsichtigtem Starten.

Die Funktion der Bedienteile entnehmen Sie bitte den nachfolgenden Beschreibungen.

## Übersicht

A

### Gerät:

- 1 Entriegelungsknopf
- 2 Schneidkopf
- 3 Ladeanzeige (LED)
- 4 Einschaltsperrgerät
- 5 Hebel zum Drehen des Schneidkopfes
- 6 Gerätegriff
- 7 Ladebuchse + Steckbuchse für Steckverbindung Teleskopstiel
- 8 Sicherheitsschlüssel
- 9 Ein-/Ausschalter, Gerät

### Schneideinrichtung:

- 10 Grasscheren-Messer
- 11 Antriebseinheit Grasschere
- 12 Messerschutz Grasschere
- 13 Strauchscheren-Messer
- 14 Antriebseinheit Strauchschere
- 15 Messerschutz Strauchscheren-Messer

### 16 Ladegerät:

- 17 Netzteil
- 18 Ladekabelstecker

E

### 19 Teleskopstiel mit Rädern (nicht im Lieferumfang enthalten): Art.: 80000667

F

- 20 Führungsschiene
- 21 Gerätehalterung
- 22 Steckverbindung

G

- 23 Stellschraube zur Längeneinstellung
- 24 Entriegelungsschalter

H

- 25 Einschaltsperrgerät, Teleskopstiel
- 26 Ein-/Ausschalter, Teleskopstiel

## Technische Daten

### Gerät

Nennspannung .....	3,6 V ===
Bemessungsdrehzahl .....	1100 min <sup>-1</sup>
Schutzart .....	IPX1
Grasscheren-Messer	
Schnittbreite .....	73 mm
Strauchscheren-Messer	
Schnittlänge .....	120 mm
Zahnabstand .....	ca. 8 mm
Gewicht (Art.: 80000667) .....	ca. 0,6 kg
Gewicht (Art.: 80000666) .....	ca. 1,2 kg
Schalldruckpegel	
(L <sub>pA</sub> ) .....	74,4 dB(A), K <sub>pA</sub> =3 dB
Schallleistungspegel (L <sub>WA</sub> )	
garantiert .....	86 dB(A)
gemessen .....	84,1 dB(A); K <sub>WA</sub> =2,27 dB
Vibration am Handgriff	
(a <sub>h</sub> ) .....	1,84 m/s <sup>2</sup> , K=1,5 m/s <sup>2</sup>

### Akku (Li-Ion)

Nennspannung .....	3,6 V === 1,5 Ah
Ladezeit .....	ca. 1 Std.

<b>Ladegerät</b> .....	WJG-Y130502200WU1
Eingangsspannung/	
Input .....	100-240 V~, 50-60 Hz
Bemessungsaufnahme .....	25 W
Ausgangsspannung/Output .....	5 V
Ladestrom .....	2200 mA
Schutzklasse .....	□ II
Schutzart .....	IPX0

Lärm- und Vibrationswerte wurden entsprechend den in der Konformitätserklärung genannten Normen und Bestimmungen ermittelt.

Technische und optische Veränderungen können im Zuge der Weiterentwicklung ohne Ankündigung vorgenommen werden. Alle Maße, Hinweise und Angaben dieser Betriebsanleitung sind deshalb ohne Gewähr.

Rechtsansprüche, die aufgrund der Betriebsanleitung gestellt werden, können daher nicht geltend gemacht werden.

Der angegebene Schwingungsemissionswert ist nach einem genormten Prüfverfahren gemessen worden und kann zum Vergleich eines Elektrowerkzeugs mit einem anderen verwendet werden.

Der angegebene Schwingungsemissionswert kann auch zu einer einleitenden Einschätzung der Aussetzung verwendet werden.



**Warnung:** Der Schwingungsemissionswert kann sich während der tatsächlichen Benutzung des Elektrowerkzeugs von dem Angabewert unterscheiden, abhängig von der Art und Weise, in der das Elektrowerkzeug verwendet wird. Versuchen Sie, die Belastung durch Vibrationen so gering wie möglich zu halten. Beispielhafte Maßnahmen zur Verringerung der Vibrationsbelastung sind das Tragen von Handschuhen beim Gebrauch des Werkzeugs und die Begrenzung der Arbeitszeit. Dabei sind alle Anteile des Betriebszyklus zu berücksichtigen (beispielsweise Zeiten, in denen das Elektrowerkzeug abgeschaltet ist, und solche, in denen es zwar eingeschaltet ist, aber ohne Belastung läuft).

## Sicherheitshinweise



Dieses Gerät kann bei unsachgemäßem Gebrauch ernsthafte Verletzungen verursachen. Bevor Sie mit dem Gerät arbeiten, lesen Sie sorgfältig die Betriebsanleitung und die Sicherheitshinweise und machen Sie sich mit allen Bedienteilen gut vertraut.

## Symbole und Bildzeichen

### Bildzeichen auf dem Gerät



Schneidwerkzeug läuft nach.



Warnung!



Lesen Sie vor der ersten Inbetriebnahme die Betriebsanleitung aufmerksam durch.



Benutzen Sie das Gerät nicht bei Regen, bei schlechter Witterung, in feuchter Umgebung oder an nassen Hecken oder Rasen.



Angabe des Schallleistungspegels  $L_{WA}$  in dB



Schnittlänge Strauchscheren-Messer



Schutzklasse III

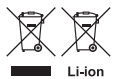

Werfen Sie das Gerät mit eingebautem Akku nicht in den Hausmüll.

Li-ion



Verletzungsgefahr durch weggeschleuderte Teile!



Umstehende Personen von dem Gerät fern halten

### Bildzeichen auf dem Ladegerät



Vor dem Aufladen Betriebsanleitung studieren.



Polung



Das Ladegerät ist nur zur Verwendung in Räumen geeignet.



Schutzklasse II



Elektrogeräte gehören nicht in den Hausmüll.

### Symbole in der Betriebsanleitung



**Gefahrenzeichen (anstelle des Ausrufungszeichens kann die Gefahr erläutert sein) mit Angaben zur Verhütung von Personen- oder Sachschäden.**



Gebotszeichen (anstelle des Ausrufungszeichens kann das Gebot erläutert sein) mit Angaben zur Verhütung von Schäden.



Hinweiszeichen mit Informationen zum besseren Umgang mit dem Gerät.

## Allgemeine Sicherheitshinweise für Elektrowerkzeuge



**WARNUNG! Lesen Sie alle Sicherheitshinweise und Anweisungen.** Versäumnisse bei der Einhaltung der Sicherheitshinweise und Anweisungen können elektrischen Schlag, Brand und/oder schwere Verletzungen verursachen.



**Bewahren Sie alle Sicherheitshinweise und Anweisungen für die Zukunft auf.**

*Der in den Sicherheitshinweisen verwendete Begriff „Elektrowerkzeug“ bezieht sich auf netzbetriebene Elektrowerkzeuge (mit Netzkabel) und auf akkubetriebene Elektrowerkzeuge (ohne Netzkabel).*

**1) ARBEITSPLATZSICHERHEIT**

- a) **Halten Sie Ihren Arbeitsbereich sauber und gut beleuchtet.** Unordnung oder unbeleuchtete Arbeitsbereiche können zu Unfällen führen.
- b) **Arbeiten Sie mit dem Elektrowerkzeug nicht in explosionsgefährdeter Umgebung, in der sich brennbare Flüssigkeiten, Gase oder Stäube befinden.** Elektrowerkzeuge erzeugen Funken, die den Staub oder die Dämpfe entzünden können.
- c) **Halten Sie Kinder und andere Personen während der Benutzung des Elektrowerkzeugs fern.** Bei Ablenkung können Sie die Kontrolle über das Gerät verlieren.

**2) ELEKTRISCHE SICHERHEIT**

- a) **Der Anschlussstecker des Elektrowerkzeuges muss in die Steckdose passen. Der Stecker darf in keiner Weise verändert werden. Verwenden Sie keine Adapterstecker gemeinsam mit geschützten Elektrowerkzeugen.** Unveränderte Stecker und passende Steckdosen verringern das Risiko eines elektrischen Schlages.
- b) **Vermeiden Sie Körperkontakt mit geerdeten Oberflächen, wie von Rohren, Heizungen, Herden und Kühlschränken.** Es besteht ein erhöhtes Risiko durch elektrischen Schlag, wenn Ihr Körper geerdet ist.

- c) **Halten Sie Elektrowerkzeuge von Regen oder Nässe fern.** Das Eindringen von Wasser in ein Elektrogerät erhöht das Risiko eines elektrischen Schlages.
- d) **Zweckentfremden Sie das Kabel nicht, um das Elektrowerkzeug zu tragen, aufzuhängen oder um den Stecker aus der Steckdose zu ziehen. Halten Sie das Kabel fern von Hitze, Öl, scharfen Kanten oder sich bewegenden Geräteteilen.** Beschädigte oder verwickelte Kabel erhöhen das Risiko eines elektrischen Schlages.
- e) **Wenn Sie mit einem Elektrowerkzeug im Freien arbeiten, verwenden Sie nur Verlängerungskabel, die auch für den Außenbereich geeignet sind.** Die Anwendung eines für den Außenbereich geeigneten Verlängerungskabels verringert das Risiko eines elektrischen Schlages.
- f) **Wenn der Betrieb des Elektrowerkzeuges in feuchter Umgebung nicht vermeidbar ist, verwenden Sie einen Fehlerstromschutzschalter.** Der Einsatz eines Fehlerstromschutzschalters vermindert das Risiko eines elektrischen Schlages.

**3) SICHERHEIT VON PERSONEN**

- a) **Seien Sie aufmerksam, achten Sie darauf, was Sie tun, und gehen Sie mit Vernunft an die Arbeit mit einem Elektrowerkzeug. Benutzen Sie kein Elektrowerkzeug, wenn Sie müde sind oder unter dem Einfluss von Drogen, Alkohol oder Medikamenten stehen.** Ein Moment der Unachtsamkeit beim Gebrauch des Elektrowerkzeuges kann zu ernsthaften Verletzungen führen.

- b) **Tragen Sie persönliche Schutzausrüstung und immer eine Schutzbrille.** Das Tragen persönlicher Schutzausrüstung, wie Staubmaske, rutschfeste Sicherheitsschuhe, Schutzhelm oder Gehörschutz, je nach Art und Einsatz des Elektrowerkzeuges, verringert das Risiko von Verletzungen.
- c) **Vermeiden Sie eine unbeabsichtigte Inbetriebnahme. Vergewissern Sie sich, dass das Elektrowerkzeug ausgeschaltet ist, bevor Sie es an die Stromversorgung und/oder den Akku anschließen, es aufnehmen oder tragen.** Wenn Sie beim Tragen des Elektrowerkzeuges den Finger am Schalter haben oder das Gerät eingeschaltet an die Stromversorgung anschließen, kann dies zu Unfällen führen.
- d) **Entfernen Sie Einstellwerkzeuge oder Schraubenschlüssel, bevor Sie das Elektrowerkzeug einschalten.** Ein Werkzeug oder Schlüssel, der sich in einem drehenden Geräteteil befindet, kann zu Verletzungen führen.
- e) **Vermeiden Sie eine abnormale Körperhaltung. Sorgen Sie für einen sicheren Stand und halten Sie jederzeit das Gleichgewicht.** Dadurch können Sie das Elektrowerkzeug in unerwarteten Situationen besser kontrollieren.
- f) **Tragen Sie geeignete Kleidung. Tragen Sie keine weite Kleidung oder Schmuck. Halten Sie Haare, Kleidung und Handschuhe fern von sich bewegenden Teilen.** Lockere Kleidung, Schmuck oder lange Haare können von sich bewegenden Teilen erfasst werden.
- g) **Wenn Staubabsaug- und -auffangeinrichtungen montiert werden können, vergewissern Sie sich, dass diese angeschlossen sind und richtig verwendet werden.** Verwendung einer Staubabsaugung kann Gefährdungen durch Staub verringern.
- 4) **VERWENDUNG UND BEHANDLUNG DES ELEKTROWERKZEUGES**
- a) **Überlasten Sie das Gerät nicht. Verwenden Sie für Ihre Arbeit das dafür bestimmte Elektrowerkzeug.** Mit dem passenden Elektrowerkzeug arbeiten Sie besser und sicherer im angegebenen Leistungsbereich.
- b) **Benutzen Sie kein Elektrowerkzeug, dessen Schalter defekt ist.** Ein Elektrowerkzeug, das sich nicht mehr ein- oder ausschalten lässt, ist gefährlich und muss repariert werden.
- c) **Ziehen Sie den Stecker aus der Steckdose und/oder entfernen Sie den Akku, bevor Sie Geräteeinstellungen vornehmen, Zubehörteile wechseln oder das Gerät weglegen.** Diese Vorsichtsmaßnahme verhindert den unbeabsichtigten Start des Elektrowerkzeuges.
- d) **Bewahren Sie unbenutzte Elektrowerkzeuge außerhalb der Reichweite von Kindern auf. Lassen Sie Personen das Gerät nicht benutzen, die mit diesem nicht vertraut sind oder diese Anweisungen nicht gelesen haben.** Elektrowerkzeuge sind gefährlich, wenn sie von unerfahrenen Personen benutzt werden.
- e) **Pflegen Sie Elektrowerkzeuge mit Sorgfalt. Kontrollieren Sie, ob bewegliche Teile einwandfrei funktio-**

**nieren und nicht klemmen, ob Teile gebrochen oder so beschädigt sind, dass die Funktion des Elektrowerkzeuges beeinträchtigt ist. Lassen Sie beschädigte Teile vor dem Einsatz des Gerätes reparieren.** Viele Unfälle haben ihre Ursache in schlecht gewarteten Elektrowerkzeugen.

- f) **Halten Sie Schneidwerkzeuge scharf und sauber.** Sorgfältig gepflegte Schneidwerkzeuge mit scharfen Schneidkanten verklemmen sich weniger und sind leichter zu führen.
- g) **Verwenden Sie Elektrowerkzeug, Zubehör, Einsatzwerkzeuge usw. entsprechend diesen Anweisungen. Berücksichtigen Sie dabei die Arbeitsbedingungen und die auszuführende Tätigkeit.** Der Gebrauch von Elektrowerkzeugen für andere als die vorgesehenen Anwendungen kann zu gefährlichen Situationen führen.

## 5) SORGFÄLTIGER UMGANG MIT UND GEBRAUCH VON AKKUWERKZEUGEN

- a) **Laden Sie die Akkus nur in Ladegeräten auf, die vom Hersteller empfohlen werden.** Für ein Ladegerät, das für eine bestimmte Art von Akkus geeignet ist, besteht Brandgefahr, wenn es mit anderen Akkus verwendet wird.
- b) **Verwenden Sie nur die dafür vorgesehenen Akkus in den Elektrowerkzeugen.** Der Gebrauch von anderen Akkus kann zu Verletzungen und Brandgefahr führen.
- c) **Halten Sie den nicht benutzten Akku fern von Büroklammern, Münzen, Schlüsseln, Nägeln, Schrauben oder anderen kleinen Metallgegenständen, die eine Überbrückung der Kontakte verursachen könnten.**

Ein Kurzschluss zwischen den Akkukontakten kann Verbrennungen oder Feuer zur Folge haben.

- d) **Bei falscher Anwendung kann Flüssigkeit aus dem Akku austreten. Vermeiden Sie den Kontakt damit. Bei zufälligem Kontakt mit Wasser abspülen. Wenn die Flüssigkeit in die Augen kommt, nehmen Sie zusätzlich ärztliche Hilfe in Anspruch.** Austretende Akkuflüssigkeit kann zu Hautreizungen oder Verbrennungen führen.

## 6) SERVICE

- a) **Lassen Sie Ihr Elektrowerkzeug nur von qualifiziertem Fachpersonal und nur mit Original-Ersatzteilen reparieren.** Damit wird sichergestellt, dass die Sicherheit des Gerätes erhalten bleibt.

## Spezielle Sicherheitshinweise für die Akku-Gras- und Strauchschere

### 1) SPEZIELLE SICHERHEITSHINWEISE FÜR HECKENSCHEREN

- a) **Halten Sie alle Körperteile vom Schneidmesser fern. Versuchen Sie nicht, bei laufendem Messer Schnittgut zu entfernen oder zu schneidendes Material festzuhalten. Entfernen Sie eingeklemmtes Schnittgut nur bei ausgeschaltetem Gerät.** Ein Moment der Unachtsamkeit bei Benutzung der Heckenschere kann zu schweren Verletzungen führen.

- b) Tragen Sie die Heckenschere am Griff bei stillstehendem Messer. Bei Transport oder Aufbewahrung der Heckenschere stets die Schutzabdeckung aufziehen. Sorgfältiger Umgang mit dem Gerät verringert die Verletzungsgefahr durch das Messer.
- c) Halten Sie das Elektrowerkzeug nur an den isolierten Griffflächen, da das Schneidmesser in Berührung mit verborgenen Stromleitungen kommen kann. Der Kontakt des Schneidmessers mit einer spannungsführenden Leitung kann metallene Geräteteile unter Spannung setzen und zu einem elektrischen Schlag führen.
- d) Durchsuchen Sie vor der Arbeit die Hecke nach verborgenen Objekten, z. B. Draht etc. So vermeiden Sie Geräteschäden.
- e) Halten Sie die Heckenschere richtig, z. B. mit beiden Händen an den Handgriffen, wenn zwei Handgriffe vorhanden sind. Der Verlust der Kontrolle über das Gerät kann zu Verletzungen führen.
- f) Tragen Sie beim Arbeiten mit dem Gerät geeignete Kleidung und Arbeitshandschuhe. Fassen Sie das Gerät nie am Schneidmesser an oder heben es am Schneidmesser auf. Der Kontakt mit dem Schneidmesser kann zu Verletzungen führen.

## 2) WEITERFÜHRENDE SICHERHEITSHINWEISE



Zu Ihrer persönlichen Sicherheit:



Tragen Sie geeignete Arbeitskleidung wie festes Schuhwerk mit rutschfester



Sohle, eine robuste, lange Hose, Handschuhe und eine Schutzbrille. Tragen Sie bei längerem Einsatz des Gerätes einen Gehörschutz.

Tragen Sie keine lange Kleidung oder Schmuck, da diese von sich bewegenden Teilen erfasst werden können. Benutzen Sie das Gerät nicht, wenn Sie barfuß gehen oder offene Sandalen tragen.

- a) Schalten Sie das Gerät nur ein, wenn Hände, Füße und alle anderen Körperteile in sicherer Entfernung zum Gerät sind. Es besteht die Gefahr von Schnittverletzungen.
- b) Geben Sie Acht, dass Sie sich nicht mit den Schneideteilen an Händen und Füßen verletzen.
- c) Entfernen Sie das Netzteil, bevor Sie mit dem Gerät arbeiten. Verwenden Sie kein Verlängerungskabel. Das Netzteil darf nur in geschlossenen Räumen verwendet werden. Durch das Eindringen von Wasser erhöht sich das Risiko eines elektrischen Schlags.
- d) Verwenden Sie die Strauchschere nicht in Kombination

mit dem Teleskopstiel. Es besteht die Gefahr von Schnittverletzungen.

- e) **Die Strauchschere ist für das Schneiden von Hecken vorgesehen. Mit dem Gerät keine Zweige, hartes Holz oder anderes schneiden.** So vermeiden Sie Geräteschäden.
- f) **Versuchen Sie nicht, ein blockiertes/verklebtes Blatt zu lösen, bevor Sie das Gerät ausgeschaltet haben.** Es besteht Verletzungsgefahr.
- g) Immer erst das Gerät ausschalten und den Akku entfernen (sofern zutreffend)
  - wenn Sie das Gerät unbeaufsichtigt lassen,
  - bevor Sie Blockierungen entfernen
  - vor Kontroll-, Wartungs- oder Reinigungsarbeiten,
  - wenn Sie einen Fremdkörper berührt haben,
  - wann immer das Gerät beginnt, ungewöhnlich zu vibrieren.

So vermeiden Sie Unfälle und Verletzungen.

### 3) SPEZIELLE SICHERHEITSHINWEISE FÜR AKKUGERÄTE

- a) **Setzen Sie den Akku nicht über längere Zeit starker Sonneneinstrahlung aus und legen Sie ihn nicht auf Heizkörpern ab.** Hitze schadet dem Akku und es besteht Explosionsgefahr.
- b) **Lassen Sie einen erwärmten Akku vor dem Laden abkühlen.**
- c) **Öffnen Sie den Akku nicht und vermeiden Sie eine mechanische Beschädigung des Akkus.** Es besteht die Gefahr eines Kurzschlusses und es können Dämpfe austreten, die die Atemwege reizen. Sorgen Sie für Frischluft und nehmen Sie bei Beschwerden zusätzlich ärztliche Hilfe in Anspruch.

### Sicherheitshinweise für das Akkuladegerät

#### 1) RICHTIGER UMGANG MIT DEM AKKULADEGERÄT

- a) Dieses Gerät kann von Kindern ab 8 Jahren und darüber sowie von Personen mit verringerten physischen, sensorischen oder mentalen Fähigkeiten oder Mangel an Erfahrung und Wissen benutzt werden, wenn sie beaufsichtigt oder bezüglich des sicheren Gebrauchs des Gerätes unterwiesen wurden und die daraus resultierenden Gefahren verstehen.
- b) Kinder dürfen nicht mit dem Gerät spielen. Reinigung und Benutzer-Wartung dürfen nicht von Kindern ohne Beaufsichtigung durchgeführt werden.
- c) **Verwenden Sie zum Laden des Akkus ausschließlich das mitgelieferte Ladegerät.** Es besteht Brand- und Explosionsgefahr.
- d) **Überprüfen Sie vor jeder Benutzung Ladegerät, Netzkabel und Stecker und lassen Sie es von qualifiziertem Fach-**

- personal und nur mit Original-Ersatzteilen reparieren. Benutzen Sie ein defektes Ladegerät nicht und öffnen Sie es nicht selbst. Damit wird sichergestellt, dass die Sicherheit des Gerätes erhalten bleibt.
- e) **Schließen Sie das Ladegerät nur an eine Steckdose mit Fehlerstrom-Schutzeinrichtung (FI-Schalter) an. Achten Sie darauf, dass die Netzspannung mit den Angaben des Typenschildes auf dem Ladegerät übereinstimmt.** Es besteht die Gefahr eines elektrischen Schlags.
- f) **Trennen Sie das Ladegerät vom Netz, bevor Verbindungen zum Elektrowerkzeug geschlossen oder geöffnet werden.** So stellen Sie sicher, dass Akku und Ladegerät nicht beschädigt werden.
- g) **Halten Sie das Ladegerät sauber und fern von Nässe und Regen. Benutzen Sie das Ladegerät niemals im Freien.** Durch Verschmutzung und das Eindringen von Wasser erhöht sich das Risiko eines elektrischen Schlags.
- h) **Das Ladegerät darf nur mit den zugehörigen Original-Akkus betrieben werden.** Das Laden von anderen Akkus kann zu Verletzungen und Brandgefahr führen.
- i) **Vermeiden Sie mechanische Beschädigungen des Ladegerätes.** Sie können zu inneren Kurzschlüssen führen.
- k) **Das Ladegerät darf nicht auf brennbarem Untergrund (z. B. Papier, Textilien) betrieben werden.** Es besteht Brandgefahr wegen der beim Laden auftretenden Erwärmung.
- l) **Wenn die Anschlussleitung dieses Gerätes beschädigt wird, muss sie durch den Hersteller oder seinen Kundendienst oder eine ähnlich qualifizierte Person ersetzt werden, um Gefährdungen zu vermeiden.**
- m) **Laden Sie in dem Ladegerät keine nichtaufladbaren Batterien auf.**

## Ladevorgang



Setzen Sie den Akku nicht extremen Bedingungen wie Wärme und Stoß aus. Es besteht Verletzungsgefahr durch auslaufende Elektrolytlösung! Spülen Sie bei Kontakt mit Wasser oder Neutralisator und suchen Sie einen Arzt auf, wenn es zu Berührungen mit den Augen usw. gekommen ist.



Laden Sie den Akku nur in trockenen Räumen auf. Schalten Sie das Gerät beim Laden nicht ein. Es besteht die Gefahr von Verletzungen durch Stromschlag.

## B

1. Der Sicherheitsschlüssel (8) muss beim Ladevorgang stecken.
2. Verbinden Sie den Ladekabelstecker (18) mit der Ladebuchse (7) des Gerätes.
3. Schließen Sie das Netzteil (17) an eine Steckdose an.

Die Ladeanzeige (3) leuchtet:  
rot: Gerät wird aufgeladen  
grün: Ladevorgang ist beendet.

Die empfohlene Ladezeit beträgt ca. 1 Stunde.

4. Ziehen Sie nach erfolgtem Ladevorgang zuerst den Stecker des Ladegerätes aus der Steckdose und entfernen dann den Ladekabelstecker (18) aus dem Gerät.

## Bedienung

### Ein- und Ausschalten



1. Nehmen Sie vor dem Einschalten den Messerschutz (12/15) ab.
2. Stecken Sie den Sicherheitsschlüssel (8) in das Gerät ein.
3. Zum Einschalten halten Sie die Einschaltperre (4) gedrückt und betätigen Sie den Ein-/Ausschalter (9). Lassen Sie dann die Einschaltperre los. Das Gerät läuft mit höchster Geschwindigkeit.
4. Zum Ausschalten lassen Sie den Ein-/Ausschalter (9) los.



**Nach dem Ausschalten des Gerätes bewegen sich die Messer noch einige Zeit weiter. Lassen Sie die Messer vollständig zur Ruhe kommen. Berühren Sie die sich bewegenden Messer nicht und bremsen Sie diese nicht ab. Verletzungsgefahr!**

### Messer einsetzen/auswechseln



**Achten Sie darauf, vor jedem Auswechseln der Messer das Gerät auszuschalten und den Sicherheitsschlüssel zu ziehen, um Gefährdungen und Verletzungen zu vermeiden!**



#### Messer abnehmen:

1. Drücken Sie den Entriegelungsknopf (1) am Schneidkopf und nehmen Sie das komplette Messer ab.

#### Messer einsetzen

2. Setzen Sie das Grasscherenmesser (10) oder das Strauchscheren-Messer (13) zentral in die Antriebseinheit (11/14) ein.
3. Drücken Sie das Messer in Richtung Schneidkopf (2). Es rastet hörbar ein.

### Allgemeine Arbeitshinweise



Achten Sie beim Schneiden darauf, dass keine Gegenstände wie Draht, Metallteile, Steine usw. in das Messer gelangen. Dies kann zu Schäden an der Schneideinrichtung führen. Schalten Sie bei Blockierung der Messer durch feste Gegenstände das Gerät sofort aus.

- Kontrollieren Sie das Gerät vor jedem Gebrauch auf offensichtliche Mängel wie lose, abgenutzte oder beschädigte Teile. Prüfen Sie den festen Sitz der Schrauben im Messerbalken.
- Entfernen Sie das Netzteil (A 17), bevor Sie mit dem Gerät arbeiten. Verwenden Sie kein Verlängerungskabel. Das Netzteil darf nur in geschlossenen Räumen verwendet werden.

- Verwenden Sie nur scharfe Messer, um eine gute Schnittleistung zu erzielen und das Gerät und den Akku zu schonen.
- Belasten Sie das Gerät während der Arbeit nicht so stark, dass es zum Stillstand kommt.
- Beachten Sie die Hinweise zur Wartung und Reinigung des Gerätes.

## Einsatz als Grasschere

- Gras lässt sich am besten schneiden, wenn es trocken und nicht zu hoch ist.

### Arbeitswinkel einstellen:

Für einen komfortablen Kantenschnitt können Sie den Schneidkopf (2) um 90° nach rechts oder links drehen.

- D**
1. Betätigen Sie den Hebel (5) und drehen Sie den Schneidkopf (2) in die gewünschte Position.
  2. Lassen Sie den Hebel (5) los, der Schneidkopf rastet ein.

## Einsatz als Strauchschere

- Bewegen Sie das Gerät gleichmäßig vorwärts oder bogenförmig auf und ab.
- Der doppelseitige Messerbalken ermöglicht den Schnitt in beiden Richtungen oder durch Pendelbewegungen von einer Seite zur anderen.

## Reinigung/Wartung



**Lassen Sie Arbeiten, die nicht in dieser Betriebsanleitung beschrieben sind, von unserem Service-Center durchführen. Verwenden Sie nur Originalteile. Es besteht Verletzungsgefahr.**



Achten Sie darauf, dass der Sicherheitsschlüssel ( **A** 8 ) vor allen Arbeiten abgezogen ist.



Verwenden Sie keine Reinigungs- bzw. Lösungsmittel. Sie könnten das Gerät damit irreparabel beschädigen. Chemische Substanzen können die Kunststoffteile des Gerätes angreifen.



Tragen Sie beim Umgang mit den Messern ( **A** 10/13 ) Handschuhe. Gefahr durch Schnittverletzungen!

Führen Sie folgende Wartungs- und Reinigungsarbeiten regelmäßig durch. Dadurch ist eine lange und zuverlässige Nutzung gewährleistet:

- Überprüfen Sie Abdeckungen und Schutzeinrichtungen auf Beschädigungen und korrekten Sitz. Tauschen Sie diese gegebenenfalls aus.
- Halten Sie Lüftungsschlitze, Motorgehäuse und Griffe des Gerätes sauber. Verwenden Sie dazu ein feuchtes Tuch oder eine Bürste.
- Halten Sie das Messer stets sauber. Nach jeder Benutzung des Gerätes müssen Sie
  - das Messer reinigen (mit öligem Lappen);
  - den Messerbalken einölen mit Ölkännchen oder Spray.
- Leichte Scharten an den Schneiden können Sie selbst glätten. Ziehen Sie dazu die Schneiden mit einem Ölstein ab. Nur scharfe Messer bringen eine gute Schnittleistung.
- Stumpfe, verbogene oder beschädigte Messer müssen ausgewechselt werden.

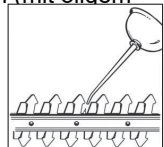



Wir haften nicht für durch unsere Geräte hervorgerufene Schäden, sofern diese durch unsachgemäße Reparatur oder den Einsatz von Nicht-Originalteilen bzw. durch nicht bestimmungsgemäßen Gebrauch verursacht werden.

## Lagerung

- Bewahren Sie das Gerät im mitgelieferten Messerschutzhülle trocken und außerhalb der Reichweite von Kindern auf.
- Lagern Sie den Akku nur im teilgeladenen Zustand. Der Ladezustand sollte während einer längeren Lagerzeit 40-60 % betragen.
- Lagern Sie das Gerät zwischen 10 °C bis 25 °C. Vermeiden Sie während der Lagerung extreme Kälte oder Hitze, damit der Akku nicht an Leistung verliert.
- Prüfen Sie während einer längeren Lagerungsphase etwa alle 3 Monate den Ladezustand des Akkus und laden Sie bei Bedarf nach.

## Entsorgung/Umweltschutz

Führen Sie Gerät, Zubehör und Verpackung einer umweltgerechten Wiederverwertung zu.



Ladegeräte gehören nicht in den Hausmüll.

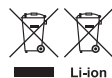

Li-Ion

Werfen Sie das Gerät mit eingebautem Akku nicht in den Hausmüll, ins Feuer (Explosionsgefahr) oder ins Wasser. Beschädigte Akkus können der Umwelt und ihrer Gesundheit schaden, wenn giftige Dämpfe oder Flüssigkeiten austreten.

- Entsorgen Sie das Gerät mit entladenerm Akku. Öffnen Sie Gerät und Akku nicht.
- Entsorgen Sie das Gerät nach den lokalen Vorschriften. Geben Sie das Gerät an einer Sammelstelle ab, wo es einer umweltgerechten Wiederverwertung zugeführt wird. Fragen Sie hierzu Ihren lokalen Müllentsorger oder unser Service-Center.
- Die Entsorgung Ihrer defekten eingesendeten Geräte führen wir kostenlos durch.
- Führen Sie geschnittene Äste und Gras der Kompostierung zu und werfen Sie diese nicht in die Mülltonne.

## Teleskopstiel als Zubehör



Achten Sie darauf, dass der Sicherheitsschlüssel (A 8) vor allen Arbeiten abgezogen ist.



Achtung! Das Gerät (80000667) wird ohne Teleskopstiel ausgeliefert. Optional kann ein Teleskopstiel inklusive Räder bestellt werden (siehe „Ersatzteile/Zubehör“)

## Teleskopstiel montieren



### Teleskopstiel zusammenstecken:

1. Stecken Sie die beiden Teile des Teleskopstiels (19) ineinander und verschrauben Sie diese. Achten Sie darauf, das Kabel nicht einzuklemmen.



### Teleskopstiel montieren/demontieren:

2. Schieben Sie das Gerät entlang der Führungsschiene (20) in die Gerätehalterung (21) des Teleskopstiels. Es rastet hörbar ein.

3. Stecken Sie die Steckverbindung (22) in die Steckbuchse (7) an der Rückseite des Gerätgriffs (6).
4. Zum Demontieren lösen Sie die Steckverbindung (22). Drücken Sie die Entriegelungstaste an der Unterseite der Gerätehalterung (21) des Teleskopstiels und ziehen Sie das Gerät heraus (siehe kleines Bild).

### Teleskopstiel in der Höhe verstellen

- G** Stellen Sie die Länge des Teleskopstiels für Ihre Körpergröße passend mit Hilfe der Stellschraube (23) ein.

### Arbeitswinkel einstellen

Für einen komfortablen Kantenschnitt können Sie die Gerätehalterung (21) des Teleskopstiels nach rechts oder links drehen.

- G** Stellen Sie den gewünschten Arbeitswinkel durch Ziehen des Entriegelungsschalters (24) und Drehen der Gerätehalterung (21) des Teleskopstiels ein. Die Gerätehalterung rastet nach Loslassen des Entriegelungsschalters in der gewünschten Stellung ein.

### Ein- und Ausschalten (mit Teleskopstiel)

- H**
1. Nehmen Sie vor dem Einschalten den Messerschutz (A 12/15) ab.
  2. Stecken Sie den Sicherheitsschlüssel (A 8) in das Gerät ein.
  3. Zum Einschalten betätigen Sie die Einschaltsperrle (25) am Handgriff des Teleskopstiels und drücken gleichzeitig den Ein-/Ausschalter (26). Lassen Sie die Einschaltsperrle los, das Gerät läuft mit höchster Geschwindigkeit.
  4. Zum Ausschalten lassen Sie den Ein-/Ausschalter (26) los.

### Arbeiten mit dem Teleskopstiel

- Schieben Sie langsam das Gerät auf den Rädern über den Boden. So erhalten Sie eine gleichmäßige Schnitthöhe.



**Der Teleskopstiel darf nur mit dem Grasscheren-Messer verwendet werden!**

## Garantie

- Für dieses Gerät leisten wir 24 Monate Garantie. Bei gewerblichem Einsatz erlischt die Garantie.
- Schäden, die auf natürliche Abnutzung, Überlastung oder unsachgemäße Bedienung zurückzuführen sind, bleiben von der Garantie ausgeschlossen. Bestimmte Bauteile unterliegen einem normalen Verschleiß und sind von der Garantie ausgeschlossen. Insbesondere zählen hierzu: Messer.
- Voraussetzung für Garantieleistungen ist zudem die Einhaltung der Hinweise zur Reinigung und Wartung.
- Schäden, die durch Material- oder Herstellerfehler entstanden sind, werden unentgeltlich durch Ersatzlieferung oder Reparatur beseitigt. Voraussetzung ist, dass das Gerät unzerlegt und mit Kauf- und Garantienachweis an den Händler zurückgegeben wird.
- Bei Vorliegen eines berechtigten Garantiefalles bitten wir um telefonische Kontaktaufnahme mit unserem Service-Center. Dort erhalten Sie weitere Informationen über die Reklamationsbearbeitung.

## Reparatur-Service

- Sie können Reparaturen, die nicht der Garantie unterliegen, gegen Berechnung von unserem Service-Center durchführen lassen. Unser Service-Center erstellt Ihnen gerne einen Kostenvoranschlag. Wir können nur Geräte bearbeiten, die ausreichend verpackt und frankiert eingesandt wurden.
- **Achtung:** Bitte liefern Sie Ihr Gerät im Reklamations- oder Servicefall gereinigt und mit einem Hinweis auf den Defekt an unsere Service-Adresse. Nicht angenommen werden unfrei - per Sperrgut, Express oder mit sonstiger Sonderfracht - eingeschickte Geräte.
- Die Entsorgung Ihrer defekten eingesendeten Geräte führen wir kostenlos durch.

## Ersatzteile/Zubehör

Ersatzteile und Zubehör erhalten Sie unter  
[www.service-deltafox.de](http://www.service-deltafox.de)

Bei weiteren Fragen wenden Sie sich an das „Service-Center“ (siehe "Service-Center").

Position	Bezeichnung	Artikel-Nr.
<b>A</b> 8	Sicherheitsschlüssel	91103520
<b>A</b> 10/12	Grasscheren-Messer + Messerschutz	91103521
<b>A</b> 13/15	Strauchscheren-Messer + Messerschutz	91103522
<b>A</b> 16	Ladegerät EU	80001057
<b>E</b> 19	Teleskopstiel mit Rädern	80002072

## Fehlersuche

Problem	Mögliche Ursache	Fehlerbehebung
Gerät startet nicht	Gerät ist entladen	Gerät laden (siehe „Ladevorgang“)
	Einschaltsperr ( <b>A</b> 4) nicht richtig betätigt	Einschalten (siehe „Bedienung“)
	Ein-/Ausschalter ( <b>A</b> 9) defekt	Reparatur durch Service-Center
	Sicherheitsschlüssel ( <b>A</b> 8) nicht eingesteckt	Sicherheitsschlüssel einstecken (siehe „Bedienung“)
Schlechtes Schneidergebnis	Zu viel Reibung wegen fehlender Schmierung	Messer ( <b>A</b> 10/13) ölen (siehe „Reinigung/Wartung“)
	verschmutztes Messer ( <b>A</b> 10/13)	Messer reinigen (siehe „Reinigung/Wartung“)
	Messer ( <b>A</b> 10/13) ist stumpf oder hat Scharten	Messer schärfen (siehe „Reinigung/Wartung“) oder auswechseln (siehe „Ersatzteile/Zubehör“)
	Messer ( <b>A</b> 10/13) ist beschädigt	Messer auswechseln (siehe „Ersatzteile/Zubehör“)

## Contenuto

<b>Fini d'utilizzo</b> .....	<b>21</b>
<b>Descrizione generale</b> .....	<b>21</b>
Contenuto della confezione.....	22
Descrizione del funzionamento .....	22
Visione d'insieme .....	22
<b>Dati tecnici</b> .....	<b>23</b>
<b>Indicazioni di sicurezza</b> .....	<b>23</b>
Simboli .....	24
Indicazioni di sicurezza generali per utensili elettrici.....	24
Istruzioni di sicurezza specifiche per la cesoia a batteria per erba e cespugli.....	27
Istruzioni di sicurezza per il caricabatteria.....	29
<b>Processo di ricarica</b> .....	<b>30</b>
<b>Utilizzo</b> .....	<b>30</b>
Accensione e spegnimento .....	30
Inserimento/sostituzione lame.....	30
Indicazioni generali per il lavoro.....	31
Utilizzo della cesoia taglia erba.....	31
Utilizzo delle cesoie per cespugli .....	31
<b>Pulizia/Manutenzione</b> .....	<b>31</b>
<b>Conservazione</b> .....	<b>32</b>
<b>Smaltimento/Protezione dell'ambiente</b> .....	<b>32</b>
<b>Manico telescopico come accessorio</b> .....	<b>33</b>
Montaggio del manico telescopico ....	33
Regolazione in altezza del manico telescopico .....	33
Impostazione dell'angolo di lavoro ....	33
Accensione e spegnimento (con manico telescopico) .....	34
Uso del manico telescopico .....	34
<b>Garanzia</b> .....	<b>34</b>
<b>Servizio di riparazione</b> .....	<b>34</b>
<b>Pezzi di ricambio</b> .....	<b>35</b>
<b>Ricerca di errori</b> .....	<b>35</b>
<b>Traduzione della dichiarazione di conformità CE originale</b> .....	<b>158</b>
<b>Plano de explosión</b> .....	<b>162</b>
<b>Service-Center</b> .....	<b>163</b>



Contengono indicazioni importanti per la sicurezza, l'uso e lo smaltimento. Prima dell'uso del prodotto, si raccomanda di familiarizzare con tutte le indicazioni di comando e di sicurezza. Usare il prodotto solo come descritto e per i campi d'impiego specificati. Conservare le istruzioni in un luogo sicuro e consegnare la documentazione in caso di cessione del prodotto a terzi.

## Fini d'utilizzo

L'apparecchiatura è predisposta al taglio e alla rifinitura di rametti sottili di siepi, cespugli e di piante ornamentali e per il taglio di erba in angoli e su piccole superfici in ambito domestico.

L'utilizzo dell'apparecchiatura deve avvenire da parte di adulti. Minorenni al di sopra dei 16 anni possono utilizzare l'apparecchiatura sotto supervisione di un adulto.

Qualsiasi altro utilizzo che non sia specificatamente elencato in queste istruzioni per l'uso può causare danni all'apparecchiatura e può essere causa di seri pericoli per l'utente.

L'utilizzatore è responsabile per infortuni o danni ad altre persone o alla proprietà delle stesse. Questo apparecchio non è adatto per l'uso industriale. In caso di un impiego per uso industriale decade la garanzia.

La ditta produttrice non è responsabile per danni causati da un utilizzo contrario a quanto specificato nelle norme o causati da utilizzo erraneo.

## Descrizione generale



Le figure relative al comando dell'apparecchio si trovano nelle pagine 2 e 3.

## Contenuto della confezione

Rimuovere l'apparecchio dalla confezione e controllare se è completo.

Smaltire il materiale di imballaggio secondo le disposizioni.

### Art.: 80000667 DG-CGS 3615

- Apparecchio con lama tagliaerba e coprilama, chiave di sicurezza
- Lama taglia cespugli + protezione lama
- Apparecchiatura carica-batterie
- Istruzioni per l'uso

### Art.: 80000666 DG-CGS 3615 Set

- Apparecchio con lama tagliaerba e coprilama, chiave di sicurezza
- Lama taglia cespugli + protezione lama
- Manico telescopico con rotelle
- Apparecchiatura carica-batterie
- Istruzioni per l'uso

## Descrizione del funzionamento

Il cesoia a batteria per erba e cespugli è un'apparecchiatura combinata con due dispositivi di taglio interscambiabili. Questi sono muniti di un rivestimento in materia plastica (strato antiaderente teflon) a difesa dalla ruggine.

In caso di utilizzo come cesoia da cespugli viene utilizzata, come dispositivo di taglio, un'asta di taglio a due lati. I denti di taglio sono lateralmente arrotondati e posizionati in maniera alternata, per motivi di sicurezza, di modo da ridurre il rischio di infortunio.

Utilizzando la cesoia da erba si fa uso, come dispositivo di taglio, di una lama di taglio a più denti.

La chiave di sicurezza protegge dall'avvio accidentale.

Il funzionamento delle singole parti è indicato nelle seguenti descrizioni.

## Visione d'insieme

**A**

### Apparecchio:

- 1 Tasto di sbloccaggio
- 2 Testa di taglio
- 3 Indicatore di ricarica (LED)
- 4 Blocco accensione, apparecchio
- 5 Leva per la rotazione della testa di taglio
- 6 Impugnatura apparecchiatura
- 7 Spinotto di carica + presa per collegamento a spina manico telescopico
- 8 Chiave di sicurezza
- 9 Interruttore accensione / spegnimento, apparecchio

### Dispositivo di taglio:

- 10 Lama taglia erba
- 11 Unità motrice cesoia tagliaerba
- 12 Protezione lama per cesoia taglia erba
- 13 Lama taglia cespugli
- 14 Unità motrice cesoia per siepi
- 15 Protezione lama taglia cespugli

### 16 Apparecchiatura carica-batterie:

- 17 Alimentatore
- 18 Spina del cavo di alimentazione

**E**

### 19 Manico telescopico con rotelle (non compreso nel volume di fornitura): Art.: 80000667

**F**

- 20 Barra di guida
- 21 Sede dell'apparecchio
- 22 Collegamento a spina

**G**

- 23 Vite di regolazione della lunghezza
- 24 Interruttore di sbloccaggio

- H** 25 Blocco accensione, manico telescopico  
 26 Interruttore accensione / spegnimento, manico telescopico

## Dati tecnici

### Apparecchio

Tensione di motore .....	3,6 V $\equiv$
Numero di giri .....	1100 min <sup>-1</sup>
Tipo di protezione .....	IPX1
Lama taglia erba	
Ampiezza di taglio .....	73 mm
Lama taglia cespugli	
Lunghezza di taglio .....	120 mm
Distanza dei denti.....	ca. 8 mm
Peso (Art.: 80000667) .....	ca. 0,6 kg
Peso (Art.: 80000666) .....	ca. 1,2 kg
Livello di pressione acustica (L <sub>pA</sub> ).....	74,4 dB(A), K <sub>pA</sub> =3 dB
Livello di potenza acustica (L <sub>WA</sub> ) garantito .....	86 dB (A)
misurata .....	84,1 dB(A); K <sub>WA</sub> =2,27 dB
Vibrazioni all'impugnatura (a <sub>h</sub> ) .....	1,84 m/s <sup>2</sup> , K=1,5 m/s <sup>2</sup>

### Accumulatore (Li-Ion)

Tensione nominale .....	3,6 V $\equiv$ 1,5 Ah
Tempo di ricarica .....	ca. 1 h

### Apparecchio carica-batterie

.....	WJG-Y130502200WU1
Tensione di entrata/	
Input.....	100-240 V~, 50-60 Hz
Assorbimento nominale .....	25 W
Tensione d uscita/Output.....	5 V
Corrente di carico .....	2200 mA
Classe di protezione .....	□ II
Tipo di protezione .....	IPX0

Modifiche tecniche ed ottiche facenti parte di processi di ulteriore sviluppo, possono essere realizzate senza precedente avviso.

Tutte le misure, indicazioni e dichiarazioni di queste istruzioni per l'uso sono dunque senza garanzia. Ne consegue che eventuali pretese giuridiche, derivate dalle istruzioni per l'uso, non si potranno far valere.

Il valore di emissione di vibrazioni indicato è stato misurato attraverso un procedimento di controllo standardizzato e può essere utilizzato per il confronto di un apparecchio elettrico con un altro.

Il valore di emissione di vibrazioni indicato può essere anche utilizzato per una prima valutazione dell'esposizione alla quale si è soggetti.



**Avvertenza:** Durante l'uso effettivo dell'apparecchio elettrico, il livello di emissione di vibrazioni può differire da quello indicato a seconda della tipologia e della modalità d'uso.

Cercare di limitare il più possibile l'esposizione alle vibrazioni. Per attenuare l'esposizione alle vibrazioni si possono ad esempio indossare guanti durante l'utilizzo dell'utensile e limitare l'orario di lavoro. In tal senso occorre tenere conto di tutte le componenti del ciclo operativo (ad esempio i momenti in cui l'apparecchio elettrico è spento e quelli in cui è acceso, ma opera senza carico).

## Indicazioni di sicurezza



**Questa apparecchiatura, in caso di utilizzo improprio, può causare serie ferite. Prima dell'utilizzo dell'apparecchiatura leggere con attenzione le istruzioni per l'uso e acquistare dimestichezza con le diverse componenti di regolazione.**

## Simboli

### Simboli sull'apparecchiatura



Lo strumento da taglio si arresta con ritardo.



Avvertimento!



Antecedentemente alla prima messa in esercizio leggere attentamente le istruzioni per l'uso.



Non utilizzate l'apparecchiatura in caso di pioggia, in caso di cattivo tempo, in ambiente umido oppure su siepi e prati bagnati o umidi.



Livello di potenza acustica garantito



Lunghezza di taglio (lama taglia cespugli)



Classe di sicurezza III



Non gettare l'apparecchio con la batteria montata nel cassonetto dei rifiuti domestici

Li-ion



Pericolo di lesioni da corpi estranei proiettati in aria!

Tenere lontane dall'apparecchio le persone non addette ai lavori.

### Simboli sull'apparecchiatura carica-batterie



Leggere attentamente prima dell'uso.



Polarizzazione elettrica



Il carica-batterie può essere utilizzato per la ricarica, all'interno di locali.



Classe di sicurezza II



Le apparecchiature non si devono smaltire insieme ai rifiuti domestici.

### Simboli riportati nelle istruzioni



**Simboli di pericolo) con indicazioni relative alla prevenzione di danni a cose e persone.**



Simboli di divieto (al posto del punto esclamativo il divieto viene delucidato) con indicazioni relative alla prevenzione di danni.



Simboli di avvertenza con informazioni relative ad un uso corretto dell'apparecchio.

### Indicazioni di sicurezza generali per utensili elettrici



**ATTENZIONE! Leggere tutte le indicazioni di sicurezza e le istruzioni.** La mancata osservanza delle indicazioni di sicurezza e delle istruzioni possono provocare scosse elettriche, incendi e/o lesioni gravi.

### Conservare tutte le indicazioni di sicurezza e le istruzioni per una consultazione futura.

*Il termine usato nelle indicazioni di sicurezza „Utensile elettrico“ si riferisce a utensili elettrici azionati con tensione di rete (con cavo di rete) e a utensili elettrici azionati con accumulatori (senza cavo di rete).*



## 1) SICUREZZA SUL POSTO DI LAVORO

- a) **Tenere la zona di lavoro pulita e ben illuminata.** Disordine o zone di lavoro non sufficientemente illuminate possono causare infortuni.
- b) **Non lavorare con l'utensile elettrico in un ambiente a rischio di esplosioni, nel quale sono presenti liquidi, gas o polveri infiammabili.** Utensili elettrici generano scintille che possono infiammare la polvere o i vapori.
- c) **Tenere bambini e altre persone lontane durante l'uso dell'utensile.** In caso di distrazioni si può perdere il controllo dell'apparecchio.

## 2) SICUREZZA ELETTRICA

- a) **La spina di allacciamento dell'utensile elettrico deve essere adatto alla presa. La spina non deve essere modificata in alcun modo. Non usare un adattatore insieme a utensili elettrici collegati a massa.** Spine non modificate riducono il rischio di scosse elettriche.
- b) **Evitare il contatto del corpo con superfici collegate a massa, come anche da tubi, termosifoni, fornelli e frigoriferi.** Aumento del pericolo di scosse elettriche, quando il corpo è collegato a massa.
- c) **Tenere gli utensili elettrici lontani dalla pioggia e dall'umidità.** L'infiltrazione di acqua nell'utensile elettrico aumenta il pericolo di scosse elettriche.
- d) **Non usare il cavo per trasportare, appendere l'utensile elettrico o per staccare la spina dalla presa. Tenere il cavo lontano da calore, olio, spigoli vivi o componenti in movimento.** Cavi danneggiati o attorcigliati aumentano il rischio di una scossa elettrica.

- e) **Quando si lavora con un utensile elettrico all'aperto, usare solo prolunghe adatte anche per l'esterno.** L'uso di una prolunga adatta per l'esterno riduce il rischio di scosse elettriche.
- f) **Se non è possibile evitare l'uso dell'utensile elettrico in un ambiente umido, usare un interruttore di sicurezza per correnti di guasto con una corrente di accensione di 30 mA o meno.** L'impiego di un interruttore di sicurezza per correnti di guasto riduce il rischio di scosse elettriche.

## 3) SICUREZZA DELLE PERSONE

- a) **Prestare attenzione ai propri movimenti e lavorare con l'utensile elettrico usando raziocinio. Non usare un utensile elettrico, quando si è stanchi o si è sotto effetto di droghe, alcol o farmaci.** Un attimo di disattenzione durante l'uso dell'utensile elettrico può causare lesioni gravi.
- b) **Indossare un'attrezzatura di sicurezza personale e sempre occhiali protettivi.** Indossando un'attrezzatura di sicurezza personale, come maschera antipolvere, scarpe di sicurezza antiscivolo, casco o protezione dell'udito a seconda dell'impiego dell'utensile elettrico si riduce il pericolo di lesioni.
- c) **Evitare la messa in esercizio incustodita. Assicurarsi che l'utensile elettrico sia spento, prima di allacciarlo all'alimentazione elettrica e/o all'accumulatore, di sollevarlo o trasportarlo.** Se durante il trasporto dell'utensile elettrico si tiene il dito sull'interruttore oppure si allaccia l'apparecchio all'alimentazione elettrica in condizioni accese, possono verificarsi infortuni.

- d) **Rimuovere gli strumenti di regolazione o i cacciaviti, prima di accendere l'utensile elettrico.** Un utensile o un cacciavite che si trova in un componente rotante dell'apparecchio, può provocare lesioni.
- e) **Evitare una postura anormale. Garantire una posizione stabile e mantenere l'equilibrio in ogni momento.** In questo modo l'utensile elettrico può essere controllato meglio in situazioni impreviste.
- f) **Indossare abbigliamento adeguato. Non indossare abiti larghi o gioielli. Tenere i capelli, l'abbigliamento e i guanti lontani dalle parti in movimento.** Capi di abbigliamento larghi, gioielli o capelli lunghi possono essere catturati dalle parti in movimento.
- g) **Se è possibile montare dispositivi di aspirazione e raccolta polveri, assicurarsi che questi siano allacciati in modo corretto e vengano utilizzati nel modo giusto.** L'uso di un aspiratore può ridurre i rischi causati dalla polvere.

#### 4) USO E TRATTAMENTO DELL'UTENSILE ELETTRICO

- a) **Non sovraccaricare l'apparecchio. Usare l'utensile elettrico destinato al tipo di lavoro da svolgere.** Con l'utensile elettrico adatto si lavora in modo migliore e più sicuro nel campo di potenza specificato.
- b) **Non usare utensili elettrici con l'interruttore difettoso.** Un utensile elettrico che non può essere acceso o spento è pericoloso e deve essere riparato.
- c) **Staccare la spina dalla presa e/o rimuovere l'accumulatore, prima di eseguire le regolazioni dell'apparecchio, di sostituire gli accessori o di deporre l'apparecchio.** Questa

misura previene l'avviamento involontario dell'utensile elettrico.

- d) **Conservare gli utensili elettrici non usati fuori dalla portata di bambini. Non lasciare usare l'apparecchio a persone che non hanno familiarizzato con lo stesso o che non hanno letto le istruzioni.** Utensili elettrici sono pericolosi se usati da persone inesperte.
  - e) **Trattare gli utensili elettrici con cura. Controllare se le parti in movimento funzionano perfettamente e non si inceppano, se sono presenti parti spezzate o danneggiate che possono compromettere il funzionamento dell'utensile elettrico. Fare riparare le parti danneggiate prima dell'impiego dell'apparecchio.** Le cause di molti infortuni risiedono in una scarsa manutenzione degli utensili elettrici.
  - f) **Tenere gli utensili da taglio appuntiti e puliti.** Utensili da taglio curati con bordi taglienti appuntiti si inceppano meno facilmente e sono più facili da maneggiare.
  - g) **Usare l'utensile elettrico, gli accessori e i ricambi ecc. conformemente alle istruzioni. A tale proposito tenere in considerazione le condizioni di lavoro e l'attività da svolgere.** L'uso di utensili elettrici per scopi diversi da quelli previsti può generare situazioni pericolose.
- #### 5) TRATTAMENTO E USO ACCURATO DI APPARECCHI A BATTERIA
- a) **Ricaricare le batterie solo con caricabatteria consigliati dal produttore.** Un caricabatteria adatto per un determinato tipo di batterie è a rischio di incendio se viene usato con altri tipi di batteria.

- b) **Usare solo batterie previste per gli elettrodomestici.** L'uso di altre batterie può causare lesioni e pericolo di incendio.
- c) **Tenere la batteria non usata lontana da graffe, monete, chiavi, chiodi, viti o altri oggetti di minuteria metallici che possono causare un cavallottamento dei contatti.** Un corto circuito tra i contatti della batteria può causare ustioni o incendi.
- d) **In caso di un'applicazione non corretta possono verificarsi fuoriuscite di liquidi dalla batteria. Evitare il contatto. In caso di contatto involontario, sciacquare con acqua. Se il liquido viene a contatto con gli occhi, consultare anche un medico.** Fuoriuscite di liquido della batteria può causare irritazioni della pelle o ustioni.

## 6) ASSISTENZA TECNICA

- a) **Fare riparare l'utensile elettrico da personale specializzato qualificato e solo con ricambi originali.** In questo modo si garantisce il mantenimento della sicurezza dell'utensile elettrico.

## Istruzioni di sicurezza specifiche per la cesoia a batteria per erba e cespugli

### 1) ISTRUZIONI DI SICUREZZA SPECIFICHE PER IL TAGLIASIEPI

- **Tenere tutte le parti del corpo lontane dalla lama da taglio. Non cercare di rimuovere il materiale tagliato o tenere fermo il materiale da tagliare con la lama in movimento. Rimuovere il materiale tagliato solo**

**con l'apparecchio spento.** Un attimo di disattenzione durante l'uso del decespugliatore può provocare lesioni gravi.

- **Trasportare il decespugliatore dal manico con la lama ferma. Durante il trasporto e lo stoccaggio del decespugliatore mettere sempre la copertura di protezione.** Un uso prudente dell'apparecchio riduce i rischi di lesioni a causa della lama.
- **Tenere l'apparecchio elettrico solo per le superfici di presa isolate, in quanto la lama da taglio può venire a contatto con condutture elettriche nascoste o con il suo stesso cavo di alimentazione.** Il contatto della lama di taglio con una conduttura conduttiva può mettere sotto tensione le parti metalliche dell'apparecchio causare scosse elettriche.
- **Prima di iniziare il lavoro ispezionare la siepe e rimuovere eventuali oggetti nascosti, come p. es. fili metallici ecc.** Così si preven-gono danneggiamenti all'apparecchio.
- **Tenere il tagliasiepi in modo corretto, p. es. con due mani sull'impugnatura, laddove presenti.** La perdita di controllo sull'apparecchio può provocare ferite.
- **Durante il lavoro con l'apparecchio indossare un abbigliamento adatto e guanti da lavoro. Non toccare mai le lame taglio o sollevare l'apparecchio dalle lame da taglio.** Il contatto con la lama da taglio può causare lesioni.

## 2) ULTERIORI INFORMAZIONI DI SICUREZZA



Per la vostra sicurezza personale:



Indossare una tenuta da lavoro adatta come calzature robuste con suola antiscivolo, pantaloni robusti e lunghi, guanti e occhiali di protezione. In caso di impiego prolungato dell'apparecchio, indossare un paraorecchie. Non indossare abiti lunghi o gioielli, potrebbero restare impigliati tra le parti in movimento. Non usare l'apparecchio quando si è scalzi o si indossano calzature aperte.



- a) **Accendere l'apparecchio solo se mani, piedi e tutte le altre parti del corpo si trovano ad una distanza di sicurezza dall'apparecchio.** Pericolo di ferite da taglio.
- b) **Fare attenzione di non ferirsi mani e piedi con gli utensili da taglio.**
- c) **Rimuovere l'alimentatore prima di lavorare con l'apparecchio. Non usare prolunghe. L'alimentatore può essere usato solo in ambienti chiusi.** Eventuali infiltrazioni d'acqua aumentano il rischio di scosse elettriche.
- d) **Non usare la cesoia taglia erba in combinazione con il manico telescopico.** Pericolo di ferite da taglio.
- e) **L'apparecchio è adatto per tagliare le siepi. Non tagliare con l'apparecchio rami, legno molto duro o altro.** Così

si prevencono danneggiamenti all'apparecchio.

- f) **Non tentare di rimuovere foglie bloccate o impigliate se prima l'apparecchio non è stato spento.** Pericolo di lesioni!
  - g) **Spegnere sempre prima l'apparecchio e togliere la batteria nei seguenti casi:**
    - quando si lascia l'apparecchio incustodito
    - prima di rimuovere un blocco
    - prima di qualsiasi operazione sull'apparecchio (controllo, manutenzione, pulizia)
    - quando viene toccato un oggetto estraneo
    - quando l'apparecchio inizia a vibrare in modo strano
- In questo modo si evitano incidenti e ferite.

## 3) INFORMAZIONI DI SICUREZZA SPECIFICHE PER L'APPARECCHIO SENZA FILO

- a) **Non esporre l'apparecchio a forti irradiazioni solari per periodi prolungati e non posizionarli su corpi riscaldanti.** Il calore danneggia la batteria e genera pericolo di esplosioni.
- b) **Lasciare raffreddare una batteria surriscaldata prima di ricaricarla.**
- c) **Non aprire la batteria e prevenire eventuali danneggiamenti meccanici della batteria.** Pericolo di corto circuito e di fuoriuscita di vapori che irritano le vie respiratorie. Assicurare sufficiente aerazione e in caso di disturbi consultare anche un medico.

## Istruzioni di sicurezza per il caricabatteria

### 1) TRATTAMENTO CORRETTO DEL CARICABATTERIA

- Questo apparecchio può essere usato da bambini a partire da 8 anni come anche da persone con capacità fisiche, sensoriali o mentali ridotte o senza esperienze e conoscenze, se sono sorvegliati o istruiti sull'uso sicuro dell'apparecchio e comprendono i pericoli che ne scaturiscono.
- I bambini non devono giocare con l'apparecchio. La pulizia e la manutenzione da parte dell'utilizzatore non devono essere eseguite da bambini senza sorveglianza.
- **Tenere l'apparecchio lontano da bambini e animali domestici.** Bambini devono essere sorvegliati per assicurarsi che non giochino con l'apparecchio.
- **Per ricaricare la batteria usare esclusivamente il caricabatteria fornito.** Pericolo di incendio e di esplosione.
- **Controllare prima di ogni uso il caricabatteria, il cavo e la spina e fare effettuare eventuali riparazioni solo da personale specializzato qualificato e solo con ricambi originali. Non usare un caricabatterie difettoso e non aprirlo autonomamente.** In questo modo si garantisce il mantenimento della sicurezza dell'apparecchio.
- **Collegare il caricabatteria solo a una presa con messa a terra. Prestare attenzione** che la tensione di rete corrisponda ai dati della targhetta sul caricabatteria. Pericolo di scosse elettriche.
- **Staccare il caricabatteria dalla rete, prima di chiudere o aprire i collegamenti con la batteria/l'elettrodomestico/l'apparecchio.** Così si assicura che l'accumulatore e il caricabatteria non vengano danneggiati.
- **Tenere il caricabatteria pulito e lontano dall'umidità e dalla pioggia. Non usare mai il caricabatteria all'aperto.** A causa di infiltrazioni di sporcizia e di acqua aumenta il rischio di scosse elettriche.
- **Il caricabatteria deve essere azionato solo con le batterie originali.** Ricaricare altre batterie può causare lesioni e pericoli di incendio.
- **Prevenire danneggiamenti meccanici del caricabatteria.** Possono portare a corto circuiti interni.
- **Il caricabatteria non deve essere azionato su una superficie infiammabile (p. es. carta, tessuti).** Pericolo di incendio a causa del surriscaldamento generato durante il caricamento.
- **Nel caso in cui la conduttura di collegamento di questo apparecchio venga danneggiata, deve essere sostituita da parte del produttore o dal servizio di assistenza cliente dello stesso oppure da una persona qualificata, al fine di evitare pericoli.**

## Processo di ricarica



**Non esporre l'accumulatore a condizioni estreme come calore e urti. Pericolo di lesioni a causa di fuoriuscite di soluzione elettrolitica! In caso di contatto, sciacquare con acqua o un neutralizzante e consultare un medico qualora siano stati toccati gli occhi.**



Prestare attenzione che l'apparecchio non venga ricaricato per più di 3-5 ore consecutive. L'accumulatore e l'apparecchio potrebbero essere danneggiati e, in caso di ricarica prolungata, si spreca energia inutilmente. In presenza di sovraccarico decade il diritto di garanzia.



**Ricaricare l'accumulatore solo in ambienti asciutti. Non accendere l'apparecchio mentre la batteria si sta caricando. Pericolo di lesioni a causa di scosse elettriche.**

**B**

1. La chiave di sicurezza (8) deve essere durante il processo di caricamento spina.
2. Collegare la spina del cavo di ricarica (18) con la presa di ricarica dell'apparecchio (7).
3. Collegare l'alimentatore (17) a una presa.  
La spia luminosa di ricarica (3) si accende:  
rosso: ricarica dell'apparecchio in corso  
verde: il processo di ricarica è concluso.  
Il tempo di ricarica consigliato corrisponde a max. 3-5 ore.

4. Dopo l'avvenuta ricarica, staccare prima la spina dalla presa di corrente e poi staccare la spina del cavo di ricarica dall'apparecchio.

## Utilizzo



Si prega di rispettare le norme relative alla tutela da rumori molesti e le disposizioni locali a tal riguardo.

## Accensione e spegnimento



1. Eliminare la protezione delle lame prima di azionare l'apparecchiatura (12/15).
2. Infilare la chiave di sicurezza (8) nell'apparecchio.
3. Per accendere, tenere premuto il blocco accensione (4) e azionare l'interruttore di accensione/spegnimento (9). A quel punto rilasciare il blocco accensione. L'apparecchio funziona alla massima velocità.
3. Per spegnere l'apparecchiatura rilasciare il pulsante di accensione /spegnimento (9).



**In seguito allo spegnimento dell'apparecchiatura le lame continuano a muoversi per un breve lasso di tempo. Lasciate che le lame si fermino completamente. Non toccare le lame ancora in movimento e non cercare di frenarle. Pericolo di ferimento!**

## Inserimento/sostituzione lame



**Prima di ogni sostituzione delle lame badare a spegnere l'appa-**

**recchio e a sfilare la chiave di sicurezza, al fine di evitare pericoli e lesioni!**

C

#### **Rimozione della lama:**

1. Premere il tasto di sbloccaggio (1) che si trova sulla testa di taglio e rimuovere l'intera lama.

#### **Inserimento della lama:**

2. Introdurre la lama tagliaerba (10) oppure la lama tagliaiepi (13) al centro dell'unità motrice (11/14)
3. Premere la lama in direzione della testa di taglio (2). Si dovrà udire lo scatto in posizione.

### **Indicazioni generali per il lavoro**



Fare attenzione durante il taglio che oggetti come fili di ferro, pezzi in metallo, pietre ecc. non vengono a contatto con le lame. Questo potrebbe causare danni al dispositivo di taglio. Nel caso in cui le lame fossero bloccate da corpi estranei solidi, spegnere immediatamente l'apparecchiatura.

- Prima di ogni utilizzo controllare che la cesoia da cespugli non riporti danni evidenti come ad esempio parti allentate ed usurate o danneggiate. Controllare che le viti dell'asta di taglio siano ben strette.
- Rimuovere l'alimentatore (A 17) prima di lavorare con l'apparecchio. Non usare prolunghe. L'alimentatore deve essere usato solo in ambienti chiusi.
- Utilizzare solo lame affilate per ottenere una buona prestazione di taglio e per non sovraccaricare l'apparecchiatura e l'accumulatore.

- Non sovraccaricare l'apparecchiatura in maniera così forte che ne consegua un arresto.
- Rispettare le indicazioni per la manutenzione e la pulizia dell'apparecchiatura.

### **Utilizzo della cesoia tagliaerba**

- L'erba si taglia nel migliore dei modi quando è asciutta e non troppo alta.

#### **Impostazione dell'angolo di lavoro:**

Per un comodo taglio dei bordi si può ruotare la testa di taglio (2) di 90° verso destra o verso sinistra.

D

1. Azionare la leva (5) e portare la testa di taglio (2) nella posizione desiderata.
2. Lasciar andare la leva (5), la testa di taglio scatta in posizione.

### **Utilizzo delle cesoie per cespugli**

- Muovere l'apparecchiatura in avanti in maniera omogenea.
- L'asta di taglio a due lati rende possibile il taglio in entrambe le direzioni o per mezzo di movimenti oscillatori, da una parte all'altra.

### **Pulizia/Manutenzione**



**Fare eseguire al nostro centro assistenza tutte le operazioni non indicate in queste istruzioni per l'uso. Usare solo pezzi originali. Utilizzate solo parti originali. Pericolo di lesioni!**

 Badare a sfilare sempre la chiave di sicurezza ( **A** 8) prima di lavorare.

 Non utilizzare agenti di pulizia o solventi. Questi potrebbero essere la causa di danni irreparabili all'apparecchiatura. Sostanze chimiche possono essere aggressive nei confronti delle parti in plastica dell'apparecchiatura.

 Indossare guanti quando si lavora con delle lame ( **A** 10/13). Pericolo di ferite da taglio!

Svolgere i seguenti lavori di manutenzione e pulizia ad intervalli regolari. Così ci si assicura un utilizzo prolungato ed affidabile:

- Controllare che la copertura ed i dispositivi di protezione non siano danneggiati e che siano correttamente collocati. Se necessario sostituirli.
- Tenere pulite le feritoie di ventilazione, l'alloggiamento del motore e le impugnature dell'apparecchio. A tale scopo usare un panno umido o una spazzola.
- Tenere sempre pulita la lama. Dopo ogni uso dell'apparecchio è necessario

- pulire la lama (con un panno oleoso);
- lubrificare la barra portalama con il bricchetto dell'olio o lo spray.

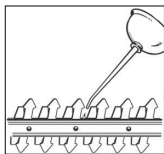

- Lievi intaccature sulle lame si possono appianare da sole. Trattare le lame con una pietra per affilatura ad olio. Solo lame ben affilate portano ad una buona prestazione di taglio.
- Lame senza filo, piegate o danneggiate devono essere sostituite.

Noi non siamo responsabili per danni causati dalle nostre apparecchiature, se sono stati causati da riparazioni non avvenute a regola d'arte, oppure dall'utilizzo di parti di ricambio non originali oppure da un utilizzo dell'apparecchiatura non corrispondente a quanto previsto.

## Conservazione

- Conservare l'apparecchio nella guaina di protezione della lama fornita in un luogo asciutto e fuori dalla portata di bambini.
- Conservare l'accumulatore solo in condizioni parzialmente cariche. Durante un periodo di stoccaggio prolungato le condizioni di carica devono corrispondere a 40-60 %.
- Conservare l'apparecchio a una temperatura compresa tra 10° C e 25° C. Durante un periodo di stoccaggio prolungato evitare estreme condizioni di freddo o caldo, in modo tale che l'accumulatore non perda potenza.
- Durante un periodo prolungato di stoccaggio, controllare ca. ogni 3 mesi le condizioni di carica dell'accumulatore e ricaricarlo se necessario.

## Smaltimento/Protezione dell'ambiente

Effettuare lo smaltimento dell'apparecchio, degli accessori e della confezione nel rispetto dell'ambiente presso un punto di raccolta per riciclaggio.



Le apparecchiature non si devono smaltire insieme ai rifiuti domestici.



Non gettare l'apparecchio con batteria montata nel cassonetto dei rifiuti domestici, nel fuoco

Li-ion



(pericolo di esplosione) o nell'acqua. Batterie danneggiate possono nuocere all'ambiente e alla vostra salute, se fuoriescono vapori o liquidi velenosi.

- Smaltire l'apparecchio con l'accumulatore scaricato. Non aprire l'apparecchio e l'accumulatore.
- Smaltire l'apparecchio secondo le disposizioni locali. Consegnare l'apparecchio a un centro di raccolta dove viene introdotto in un processo di riciclaggio. A tale proposito chiedere informazioni ai centri di raccolta rifiuti o al nostro centro di assistenza.
- Lo smaltimento degli apparecchi difettosi consegnati viene effettuato gratuitamente.
- Introdurre i rami tagliati nel composto e non gettarli nel secchio della spazzatura.

## Manico telescopico come accessorio



Badare a sfilare sempre la chiave di sicurezza (A 8) prima di lavorare.



Attenzione! L'apparecchio (80000667) viene consegnato senza manico telescopico. Come optional si può ordinare un manico telescopico con rotelle (vedi "Pezzi di ricambio").

## Montaggio del manico telescopico



### Assemblaggio del manico telescopico:

1. Infilare le due parti del manico telescopico (19) l'una nell'altra e avvitarle.

Badare che il cavo non rimanga incastrato.



### Montaggio / smontaggio del manico telescopico:

2. Spingere l'apparecchio lungo la barra di guida (20) nel sostegno apparecchio (21) del manico telescopico. Si dovrà udire lo scatto in posizione.
3. Infilare il connettore a innesto (22) nella presa (7) che si trova sul retro dell'impugnatura dell'apparecchio (6).
4. Per lo smontaggio staccare il connettore a innesto (22). Premere il tasto di sbloccaggio che si trova sul lato inferiore del sostegno apparecchio (21) del manico telescopico e rimuovere l'apparecchio sfilandolo (vedi illustrazione piccola).

## Regolazione in altezza del manico telescopico



Regolare la lunghezza del manico telescopico in base alla propria statura con l'aiuto della vite di regolazione (23).

## Impostazione dell'angolo di lavoro

Per un comodo taglio dei bordi si può ruotare il sostegno apparecchio (21) del manico telescopico verso destra o verso sinistra.



Impostare l'angolo di lavoro desiderato tirando l'interruttore di sbloccaggio (24) e ruotare il sostegno apparecchio (21) del manico telescopico. Dopo che viene la-

sciato andare l'interruttore di sbloccaggio, il sostegno si innesta nella posizione desiderata.

## Accensione e spegnimento (con manico telescopico)

- H** 1. Togliere prima di accendere il coprilama ( **A** 12/15).
2. Infilare la chiave di sicurezza ( **A** 8) nell'apparecchio.
3. Per l'accensione azionare il blocco del tasto di accensione (25) sull'impugnatura del manico telescopico e premere contemporaneamente l'interruttore on/off (26). Rilasciare il blocco del tasto di accensione; ora l'apparecchio funziona alla massima velocità.
4. Per spegnere, rilasciare l'interruttore di accensione/spegnimento (26).

## Uso del manico telescopico

- Far scorrere lentamente l'apparecchio sulle rotelle lungo il terreno. In tal modo si ottiene un'altezza di taglio uniforme.



**Il manico telescopico può essere utilizzato solo con la cesoia tagliaerba!**

## Garanzia

- Per questo apparecchio forniamo 24 mesi di garanzia. In caso di un impiego per uso commerciale decade la garanzia.
- I danni riconducibili ad usura, sovraccarico o utilizzo improprio non sono coperti da garanzia. Alcune parti sono

soggette a normale usura e non sono coperte da garanzia. Si tratta in particolare di: lame, batterie.

- Requisito essenziale per le prestazioni in garanzia è inoltre che le indicazioni riportate alla voce Pulizia e Manutenzione siano state rispettate.
- I danni che siano risultati da difetti del materiale o errori di costruzione verranno eliminati senza alcun costo, tramite sostituzione del prodotto o la riparazione dello stesso.

Per usufruire della garanzia è necessario che l'apparecchio sia spedito - smontato - al rivenditore unitamente alla prova d'acquisto e al tagliando di garanzia.

## Servizio di riparazione

- Le riparazioni che non siano coperte da garanzia potranno essere eseguite a pagamento dal nostro Centro di Assistenza tecnico. Il nostro Centro di Assistenza tecnico vi farà volentieri un preventivo. Potremo accettare solo quelle apparecchiature che siano state adeguatamente imballate e sufficientemente affrancate.
- **Attenzione:** Si prega di consegnare l'apparecchiatura, in caso di reclamo o di riparazione, pulita e con l'indicazione del difetto, all'indirizzo del nostro Servizio di Assistenza tecnica.  
**Le apparecchiature inviate non affrancate - come merce voluminosa, per espresso o con altra spedizione speciale - non potranno essere accettate.**
- Lo smaltimento degli apparecchi difettosi consegnati viene effettuato gratuitamente.

## Pezzi di ricambio

È possibile ordinare pezzi di ricambio e accessori all'indirizzo  
[www.service-deltafox.de](http://www.service-deltafox.de)

Per ulteriori domande rivolgersi al "Service-Center" (vedere "Service-Center").

Pos.	Denominazione	numeri d'ordine
<b>A</b> 8	Chiave di sicurezza	91103520
<b>A</b> 10/12	Lama taglia erba + protezione lama	91103521
<b>A</b> 13/15	Lama taglia cespugli + protezione lama	91103522
<b>A</b> 16	Apparecchiatura carica-batterie EU	80001057
<b>E</b> 19	Manico telescopico con carrello	80002072

## Ricerca di errori

Problema	Possibile causa	Soluzione
L'apparecchio non si accende	L'apparecchio è scarico	Caricare l'apparecchio (vedere "Processo di ricarica")
	Blocco accensione ( <b>A</b> 4) non azionato correttamente	Accendere (vedere "Utilizzo")
	Interruttore di accensione/spengimento ( <b>A</b> 9) difettoso	Riparazione al centro assistenza
	Chiave di sicurezza ( <b>A</b> 8) non infilata	Infilare la chiave di sicurezza (vedi "Comando")
Taglio non preciso	Eccessivo attrito a causa di una scarsa lubrificazione	Oliare le lame ( <b>A</b> 9/12) (vedere "Pulizia/Manutenzione")
	Lame sporche ( <b>A</b> 10/13)	Pulire le lame (vedere "Pulizia/Manutenzione")
	Le lame ( <b>A</b> 9/12) sono smussate o presentano intaccature	Affilare le lame (vedere "Pulizia/Manutenzione") oppure sostituirle (vedere "Pezzi di ricambio/Accessori")
	Le lame ( <b>A</b> 10/13) sono danneggiate	Sostituire le lame (vedere "Pezzi di ricambio")

## Table des matières

<b>Fins d'utilisation</b> .....	<b>36</b>
<b>Description générale</b> .....	<b>36</b>
Volume de la livraison .....	37
Schéma d'ensemble.....	37
Description des fonctions .....	37
<b>Caractéristiques techniques</b> .....	<b>38</b>
<b>Consignes de sécurité</b> .....	<b>39</b>
Symboles .....	39
Consignes de sécurité générales pour outils électriques .....	39
Consignes de sécurité spéciales pour coupe-bordures/taille- haies sans fil..	42
Consignes de sécurité visant le chargeur d'accu.....	44
<b>Opération de charge</b> .....	<b>45</b>
<b>Utilisation</b> .....	<b>46</b>
Mise en marche et arrêt .....	46
Utiliser/changer les lames .....	46
Consignes générales de travail.....	47
Utilisation comme coupe-bordures ...	47
Utilisation comme taille-haies.....	47
<b>Nettoyage/Entretien</b> .....	<b>47</b>
<b>Rangement</b> .....	<b>48</b>
<b>Elimination et protection de l'environnement</b> .....	<b>48</b>
<b>Manche télescopique en tant qu'accessoire</b> .....	<b>49</b>
Monter le manche télescopique .....	49
Réglage de la longueur du manche télescopique .....	49
Réglage de l'angle de coupe.....	49
Mise en marche et mise à l'arrêt (avec le manche télescopique) .....	49
Travailler avec le manche télescopique .....	50
<b>Garantie</b> .....	<b>50</b>
<b>Service de réparation</b> .....	<b>50</b>
<b>Pièces de rechange/Accessoires</b> .....	<b>51</b>
<b>Dépannage</b> .....	<b>51</b>
<b>Traduction de la déclaration de conformité CE originale</b> .....	<b>158</b>
<b>Vue éclatée</b> .....	<b>162</b>
<b>Service-Center</b> .....	<b>163</b>



La notice d'utilisation fait partie de ce produit. Elle contient des instructions importantes pour la sécurité, l'utilisation et l'élimination des déchets. Avant d'utiliser ce produit, lisez attentivement les consignes d'emploi et de sécurité. N'utilisez le produit que tel que décrit et uniquement pour les domaines d'emploi indiqués. Conservez cette notice et remettez-la avec tous les documents si vous cédez le produit à un tiers.

## Fins d'utilisation

L'appareil est uniquement destiné à couper et tailler des pousses minces dans les haies, buissons et arbustes d'ornement, ainsi qu'à couper l'herbe poussant sur les arêtes et les petites surfaces dans un cadre domestique. L'appareil est conçu pour des utilisateurs adultes. Les adolescents à partir de 16 ans ne peuvent s'en servir que sous surveillance.

Toute autre utilisation qui n'est pas expressément permise dans cette notice peut conduire à endommager l'appareil et représenter un grave danger pour son utilisateur.

La personne maniant ou utilisant l'appareil est responsable de tout accident ou dommage subis par des tierces personnes ou par leur propriété. Cet appareil n'est pas adapté à une utilisation commerciale. Le fabricant n'est pas responsable des dommages causés par une utilisation non conforme aux prescriptions ou par un maniement fautif.

## Description générale



Vous trouverez les illustrations de l'appareil sur les pages 2 - 3.

## Volume de la livraison

Déballer l'appareil et vérifiez que la livraison est complète. Evacuez le matériel d'emballage comme il se doit.

### Art.: 80000667 DG-CGS 3615

- Appareil avec la lame de coupe-bordures montée incluant la protection de la lame et une clé de sécurité
- Lame du taille-haie avec protection de lame
- Chargeur
- Notice d'utilisation

### Art.: 80000666 DG-CGS 3615 Set

- Appareil avec la lame de coupe-bordures montée incluant la protection de la lame et une clé de sécurité
- Lame du taille-haie avec protection de lame
- Manche télescopique avec roues
- Chargeur
- Notice d'utilisation

## Schéma d'ensemble

### A

#### Appareil

- 1 Bouton de déverrouillage
- 2 Tête de coupe
- 3 Signal de charge (DEL)
- 4 Verrou d'enclenchement, appareil
- 5 Levier tournant pour faire tourner la tête de coupe
- 6 Poignée de l'appareil
- 7 Douille de chargement + fiche femelle pour jonction enfichée de manche télescopique
- 8 Clé de sécurité
- 9 Interrupteur, appareil

#### Dispositif de coupe

- 10 Lame de coupe-bordures

- 11 Unité d'entraînement de la lame de coupe-bordures
- 12 Protection de lame de coupe-bordures
- 13 Lame du taille-haie
- 14 Unité d'entraînement de la lame du taille-haie
- 15 Protection de lame du taille-haie

### 16 Chargeur

- 17 Alimentation
- 18 Fiche de câble de charge

### E

### 19 Manche télescopique avec roues (non-inclus dans la livraison) : Art.: 80000667

### F

- 20 Rail de guidage
- 21 Logement des appareils
- 22 Raccordement

### G

- 23 Vis pour régler la longueur
- 24 Bouton de déverrouillage

### H

- 24 Verrou d'enclenchement, manche télescopique

## Description des fonctions

Le coupe-bordure/taille-haie sans fil est un appareil combiné à deux dispositifs de coupe interchangeables. Ces derniers sont revêtus de matière plastique (couche antiadhésive téflon) pour les protéger contre la rouille.

Pour la fonction de taille-haies, on emploie comme mécanisme de coupe un porte-lames bilatéral. Par mesure de sécurité, les crocs sont arrondies sur les côtés et placées en quinconce pour limiter les dangers de blessure.

Pour la fonction de coupe-bordures, on emploie comme mécanisme de coupe

une lame de tondeuse comportant plusieurs dents.

La clé de sécurité évite les mises en route accidentelles.

La fonction des différents éléments est exposée en détails dans les descriptions suivantes.

## Caractéristiques techniques

### Appareil

Tension du moteur ..... 3,6 V==

Vitesse nominale ..... 1100 min<sup>-1</sup>

Type de protection ..... IPX1

Lame de coupe-bordures

Largeur de coupe ..... 73 mm

Lame de taille-haies

Longueur de coupe ..... 120 mm

Ecartement entre les dents ... env. 8 mm

Poids (Art.: 80000667) ..... env. 0,6 kg

Poids (Art.: 80000666) ..... env. 1,2 kg

Niveau de pression acoustique

(L<sub>PA</sub>) ..... 74,4 dB(A), K<sub>PA</sub>=3 dB

Niveau de puissance acoustique (L<sub>WA</sub>)

garanti ..... 86 dB (A)

mesuré ..... 84,1 dB(A); K<sub>WA</sub>=2,27 dB

Vibrations au niveau du guidon

(a<sub>h</sub>) ..... 1,84 m/s<sup>2</sup>, K=1,5 m/s<sup>2</sup>

### Accu (Li-Ion)

Tension nominale ..... 3,6 V == 1,5 Ah

Temps de charge ..... env. 1 h

**Chargeur** ..... WJG-Y130502200WU1

Tension d'entrée/

Input ..... 100 - 240 V~, 50 - 60 Hz

Absorption nominale ..... 25 W

Tension de sortie/Output ..... 5 V

Courant capacitif ..... 2200 mA

Classe de protection .....  II

Type de protection ..... IPX0

La valeur totale de vibrations déclarée a été mesurée conformément à une méthode d'essai normalisée et peut être utilisée pour comparer un outil à un autre. L'indication du fait que la valeur totale de vibrations déclarée peut également être utilisée pour une évaluation préliminaire de l'exposition.



### Avertissement :

L'émission de vibration au cours de l'utilisation réelle de l'outil électrique peut différer de la valeur totale déclarée, selon les méthodes d'utilisation de l'outil.

Essayez de maintenir aussi faible que possible la contrainte que constituent les vibrations. Mesures à titre d'exemple pour réduire la contrainte que constituent les vibrations : porter des gants lors de l'utilisation de l'outil et limiter le temps de travail. Il faut à ce titre tenir compte de toutes les parties du cycle d'exploitation (par exemple les temps au cours desquels l'outil électroportatif est éteint, et ceux au cours desquels il est certes allumé mais fonctionne hors charge).

Les valeurs acoustiques et de vibration ont été calculées sur la base des normes et prescriptions mentionnées dans la déclaration de conformité.

Nous nous réservons le droit de mettre cette notice à jour sans avertissement en y apportant des modifications techniques et optiques. Toutes les dimensions, informations et données mentionnées dans ce mode d'emploi le sont par conséquent sans garantie. Les revendications juridiques se fondant sur cette brochure ne peuvent donc être prises en considération.

## Consignes de sécurité



Une utilisation impropre de cet instrument peut causer de graves blessures. Avant de travailler avec l'appareil, veuillez lire attentivement le mode d'emploi et vous familiariser avec toutes les composantes du coupe-bordures/tailles-haies à accu.

## Symboles

### Symboles sur l'appareil



L'instrument de coupe continue à fonctionner.



Attention !



Avant la première utilisation, lisez attentivement le mode d'emploi.



N'utilisez pas l'appareil par pluie, mauvais temps, dans un environnement humide ni lorsque les haies ou l'herbe sont mouillées.



Niveau de performance sonore garanti



Longueur de coupe (lame du taille-haie)



Classe de protection III

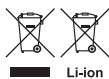

Li-ion

Ne jetez pas l'appareil avec les accumulateurs encore montés dans les ordures ménagères



Risques de blessure venant des éléments projetés par l'appareil!  
Tenez toute personne aux alentours en dehors de la zone de danger.

### Symboles sur le chargeur



Avant le chargement lire le mode d'emploi



Polarité



Le chargeur n'est apte qu'à une utilisation en intérieurs.



Classe de protection II



L'appareil n'a pas sa place dans les ordures ménagères.

### Symboles utilisés dans le mode d'emploi



**Signes de danger (au lieu du point d'exclamation, on peut expliquer danger) avec conseils de prévention des accidents sur les personnes ou des dégâts matériels.**



Symbole d'interdiction et indications relatives à la prévention de dommages.



Symboles de remarque et informations permettant une meilleure utilisation de l'appareil.

## Consignes de sécurité générales pour outils électriques



**AVERTISSEMENT ! Lisez toutes les consignes de sécurité et les instructions.** Des omissions lors de l'observation des consignes de sécurité et des instructions peuvent causer une décharge électrique, un incendie et / ou de graves blessures.

Conservez toutes les consignes de sécurité et les instructions pour les consulter ultérieurement.

*Le terme «outil» dans les avertissements fait référence à votre outil électrique alimenté par le secteur (avec cordon d'alimentation) ou votre outil fonctionnant sur batterie (sans cordon d'alimentation).*

## 1) SÉCURITÉ SUR LE LIEU DE TRAVAIL

- a) **Conservez votre zone de travail propre et bien éclairée.** Les zones de travail en désordre et non éclairées peuvent être à l'origine d'accidents.
- b) **Avec l'outil électrique, ne travaillez pas dans un environnement soumis à un risque d'explosion et dans lequel se trouvent des poussières, des gaz et des liquides inflammables.** Les outils électriques produisent des étincelles qui peuvent enflammer la poussière ou les vapeurs.
- c) **Pendant l'utilisation de l'outil électrique, tenez à distance les enfants et les autres personnes.** En cas de déflexion, vous pouvez perdre le contrôle de l'appareil.

## 2) SÉCURITÉ ÉLECTRIQUE

- a) **La fiche de raccordement de l'outil électrique doit convenir à la prise de courant. La fiche ne doit pas être modifiée de quelle manière que ce soit. N'utilisez aucune prise d'adaptateur conjointement avec des outils électriques ayant une mise à la terre de protection.** Les fiches inchangées et les prises de courant appropriées diminuent le risque de décharge électrique.

- b) **Évitez le contact du corps avec les surfaces mises à la terre, telles que les tubes, les chauffages, les fours et les réfrigérateurs.** Il existe un risque accru de décharge électrique, si votre corps est mis à la terre.

- c) **Tenez les outils électriques à distance de la pluie ou de l'humidité.**

La pénétration de l'eau dans un outil électrique augmente le risque d'une décharge électrique.

- d) **N'utilisez pas le câble pour porter l'outil électrique, le pendre ou pour retirer la fiche de la prise de courant. Maintenez le câble loin de la chaleur, de huile, des bords aiguisés ou des parties mobiles de l'appareil. Ne pas maltraiter le cordon.** Les câbles endommagés ou enchevêtrés augmentent le risque de décharge électrique.

- e) **Si vous travaillez avec un outil électrique en plein air, utilisez uniquement un câble de prolongation qui soit adapté pour l'extérieur.**

L'emploi d'un câble de prolongation approprié pour le domaine extérieur diminue le risque d'une décharge électrique.

- f) **Si l'utilisation de l'outil électrique ne peut pas être évitée dans un environnement humide, utilisez un dispositif à courant différentiel résiduel avec un courant de déclenchement de 30 milliampères ou moins.** L'utilisation d'un commutateur de protection de courant de défaut réduit le risque d'une décharge électrique.

## 3) SÉCURITÉ DES PERSONNES

- a) **Soyez attentif, faites attention à ce que vous faites et utilisez raisonnablement l'outil électrique pendant**



**vos travaux. N'utilisez aucun outil électrique si vous êtes fatigué ou vous trouvez sous l'influence de drogues, d'alcool ou de médicaments.** Un moment d'inattention durant l'utilisation de l'outil électrique peut être la cause de graves blessures.

- b) **Portez toujours un équipement de protection personnel et des lunettes protectrices.** Le port d'un équipement de protection personnel, comme un masque anti-poussières, des chaussures de sécurité anti-dérapantes, un casque de protection ou des protections auriculaires, en fonction du type et de l'utilisation de l'outil électrique, diminue le risque des blessures.
- c) **Évitez une mise en service non prévue. Assurez-vous que l'outil électrique est éteint avant que vous ne le connectiez à l'alimentation en courant et / ou à l'accumulateur, le portiez ou le déplaciez.** Si en portant l'appareil électrique, votre doigt appuie sur le commutateur ou que l'appareil se mette en marche lorsque vous le connectez, cela peut entraîner un accident.
- d) **Retirez les outils de réglage ou la clé à écrous avant de mettre l'outil électrique sous tension.** Un outil ou une clé qui se trouve dans une partie mobile de l'appareil peut être à l'origine de blessures.
- e) **Ne pas se précipiter. Assurez-vous d'avoir une position stable et d'être tout le temps en équilibre.** Vous pourrez ainsi mieux contrôler mieux l'outil électrique dans des situations inattendues.
- f) **Portez des vêtements appropriés convenables. Ne portez aucun habit large ou parure. Maintenez**

**vos cheveux, habits et gants loin des parties mobiles.** Les habits légers, les parures ou les longs cheveux peuvent être saisis par les parties mobiles.

- g) **Si des dispositifs d'aspiration et de collecte supplémentaires peuvent être montés, assurez-vous que ceux-ci sont connectés et utilisés correctement.** L'utilisation d'un dispositif d'aspiration peut diminuer les risques engendrés par la poussière.

#### 4) UTILISATION ET ENTRETIEN DE L'OUTIL

- a) **Ne pas forcer l'outil. Utilisez pour votre travail l'outil électrique le mieux adapté.** Avec un outil électrique approprié, vous travaillez mieux et avec davantage de sécurité dans le secteur de travail donné.
- b) **N'utilisez aucun outil électrique dont le commutateur est défectueux.** Un outil électrique qui ne peut plus être allumé ou éteint est dangereux et doit être réparé.
- c) **Retirez la fiche de la prise de courant et / ou retirez l'accumulateur avant d'entreprendre des réglages sur un appareil, échanger des accessoires ou mettre de côté l'appareil.** Cette mesure de précaution empêche un démarrage involontaire de l'outil électrique.
- d) **Conservez les outils électriques inutilisés hors de la portée des enfants. Ne laissez pas des personnes qui ne connaissent pas l'appareil ou n'ont pas lu ces instructions utiliser l'appareil.** Les outils électriques sont dangereux s'ils sont utilisés par des personnes inexpérimentées.

- e) **Entretenez avec soin les outils électriques.** Contrôlez si les parties mobiles fonctionnent correctement et ne se coincent pas ; vérifiez l'appareil pour voir si des pièces sont rompues ou sont endommagées, perturbant ainsi le fonctionnement de l'outil électrique. **Faites réparer les pièces endommagées avant d'utiliser l'appareil.** Beaucoup d'accidents ont pour origine des outils électriques mal entretenus.
- f) **Maintenez les outils coupants aiguisés et propres.** Les outils tranchants bien entretenus ayant des bords de coupe aiguisés se coincent moins et s'utilisent plus facilement.
- g) **Utilisez l'outil électrique, les accessoires, les outils, etc. conformément à ces instructions. Prenez également en compte les conditions de travail et l'activité à réaliser.** L'utilisation des outils électriques pour des buts autres que ceux prévus peut mener à des situations dangereuses.

## 5) MANIPULATION ET UTILISATION METICULEUSE D'APPAREILS SUR ACCUS

- a) **Charger les accumulateurs uniquement avec les chargeurs qui sont recommandés par le fabricant.** Il y a un risque d'incendie si un chargeur, approprié pour un type précis d'accumulateur, est utilisé avec d'autres accumulateurs.
- b) **N'utiliser que les accumulateurs prévus à cet effet avec les outils électriques.** L'utilisation d'un autre accumulateur peut entraîner des blessures ou déclencher un incendie.

- c) **Tenir l'accumulateur non utilisé à distance des trombones de bureau, des pièces de monnaie, des clés, des clous, des vis ou de tous autres petits objets en métal qui pourraient causer un découplage des contacts.** Un court-circuit entre les contacts d'accumulateur peut entraîner des combustions ou un début d'incendie.
- d) **En cas de mauvaise utilisation, le liquide peut sortir de l'accumulateur. Evitez tout contact avec celui-ci. En cas de contact accidentel, nettoyer à l'eau. Si le liquide pénètre dans les yeux, consulter un médecin.** Des fuites de liquide provenant de l'accumulateur peuvent entraîner des irritations de la peau ou des brûlures.

## 6) SERVICE

- a) **Ne laissez réparer votre outil électrique que par des professionnels qualifiés et seulement avec des pièces de rechange d'origine.** Vous serez ainsi sûr de conserver la sécurité pour l'outil électrique correspondant.

## Consignes de sécurité spéciales pour coupe-bordures/ taille- haies sans fil

### 1) CONSIGNES DE SÉCURITÉ SPÉCIALES POUR TAILLE-HAIES

- a) **N'approchez aucune partie du corps de la lame de coupe. Ne pas enlever le matériau coupé ou ne pas tenir le matériau à couper lorsque**

**les lames sont mobiles. S'assurer que l'interrupteur est fermé lors de l'élimination du matériau resté coincé.**

Un moment d'inattention en cours d'utilisation du taille-haies peut entraîner un accident corporel grave.

- b) **Porter le taille-haies par la poignée, la lame de coupe étant à l'arrêt. Pendant le transport ou l'entreposage du taille-haies, toujours recouvrir le dispositif de coupe de son enveloppe de protection.** Une manipulation appropriée du taille-haies réduira l'éventualité d'un accident corporel provenant des lames de coupe.
- c) **Tenir l'outil uniquement par les surfaces de préhension isolées car la lame de coupe peut entrer en contact avec le câblage non apparent.** Les lames de coupe entrant en contact avec un fil « sous tension » peuvent également mettre « sous tension » les parties métalliques exposées de l'outil électrique et provoquer un choc électrique sur l'opérateur.
- d) **Avant de commencer le travail, vérifiez la présence éventuelle de corps étrangers dans la haie, comme des clôtures et fils de fer, ...**
- e) **Tenez le taille-haies à deux mains si l'appareil comporte deux poignées.** Une perte de contrôle de l'appareil peut causer des blessures.
- f) **Lorsque vous utilisez l'appareil, portez des vêtements**

**appropriés et des gants de travail. Ne saisissez jamais l'appareil par la lame de coupe ; de même ne le soulevez pas en tenant la lame de coupe.** Le contact avec la lame de coupe peut entraîner de graves blessures.

## 2) AUTRES CONSIGNES DE SÉCURITÉ



Pour votre sécurité personnelle :



Portez des vêtements de travail adaptés, tels que de solides chaussures avec des semelles antidérapantes, un long et épais pantalon, des gants et des lunettes protectrices.



Veillez porter une protection auditive lors de l'utilisation de l'appareil. Ne portez aucun habit flottant ou ornement car ces parties mobiles peuvent être saisies par l'appareil. N'utilisez pas l'appareil, si vous allez pieds nus ou portez des sandales ouvertes.

- a) **Ne mettez l'appareil en marche que si vos mains, pieds et toutes les autres parties du corps sont à distance de sécurité de l'appareil.** Risque de coupures !
- b) **Faites attention afin de ne pas vous blesser pas aux mains et aux pieds avec les éléments de coupe.**
- c) **Retirez l'alimentation avant de travailler avec l'appareil.**

**N'utilisez aucun câble de prolongation. L'alimentation ne peut être utilisée que dans des espaces fermés.** La pénétration de l'eau augmente le risque d'une décharge électrique.

- d) **N'utilisez pas le taille-haie en combinaison avec le manche télescopique.** Il existe un danger de blessures par coupure.
- e) **L'appareil a été conçu pour tailler des haies. Ne coupez pas de branches ou de bois dur avec cet appareil.** Vous évitez ainsi d'endommager l'appareil.
- f) **N'essayez pas de retirer une branche bloquée / coincée avant de n'avoir arrêté l'appareil.** Vous risquez de vous blesser.
- g) Mettez toujours l'appareil hors tension et retirez l'accumulateur (si présent)
  - Si vous laissez l'appareil sans surveillance
  - Avant que vous ne retiriez des blocages
  - Avant les travaux de contrôle, de maintenance ou de nettoyage
  - Si vous avez touché un corps hétérogène
  - Toujours lorsque la machine commence à vibrer d'une manière inhabituelle.
 Vous éviterez ainsi accidents et blessures.

### 3) CONSIGNES DE SÉCURITÉ SPÉCIALES POUR APPAREILS SUR ACCUS

- a) **Ne laissez pas l'accumulateur exposé pendant une longue durée aux rayons du soleil et ne posez pas celui-ci sur un radiateur.** La chaleur nuit à l'accumulateur et il existe un risque d'explosion.
- b) **Laissez refroidir un accumulateur chaud avant de procéder au chargement.**
- c) **N'ouvrez pas l'accumulateur et évitez tout dommage mécanique à l'accumulateur.** Il existe un risque de court-circuit ; de plus il peut y avoir une émanation de vapeurs qui irritent les voies respiratoires. Ventilez le local et en cas de troubles, consultez un médecin.

### Consignes de sécurité visant le chargeur d'accu

#### 1) MANIPULATION CONFORME DE CHARGEUR D'ACCUS

- Cet appareil peut être utilisé par des enfants à partir de 8 ans et plus et par des personnes ayant des capacités physiques, sensorielles ou mentales réduites ou un manque d'expérience et de connaissances à condition qu'elles aient reçu une supervision ou des instructions concernant l'utilisation de l'appareil en toute sécurité et

- qu'elles comprennent les dangers encourus.
- Les enfants ne doivent pas jouer avec l'appareil. Le nettoyage et l'entretien par l'utilisateur ne doivent pas être effectués par des enfants sans surveillance.
  - **Pour le chargement de l'accumulateur, utilisez exclusivement le chargeur fourni à la livraison.** Il existe un risque d'incendie et un danger d'explosion.
  - **Avant chaque utilisation, contrôlez le chargeur, le câble et la prise ; ne laissez réparer votre appareil électrique que par du personnel professionnel qualifié et seulement avec des pièces de rechange d'origine. N'utilisez pas un chargeur défectueux et ne l'ouvrez pas vous-même.** Vous serez ainsi sûr que la sécurité d'emploi de l'appareil électrique est maintenue.
  - **Branchez le chargeur seulement à une prise de courant avec mise à la terre. Faites attention à ce que la tension de réseau corresponde aux indications de la plaque signalétique sur le chargeur.** Il existe un risque de décharge électrique.
  - **Séparez le chargeur du réseau avant de connecter / déconnecter l'accumulateur avec l'outil électrique.** Voilà comment vous vous assurez que les accumulateurs et le chargeur ne sont pas endommagés.
  - **Conservez le chargeur propre et à l'abri de l'humidité et de la pluie. N'utilisez jamais le chargeur en plein air.** La pollution et la pénétration d'eau augmentent le risque de décharge électrique.
  - **Le chargeur ne peut être utilisé qu'avec l'accumulateur original adéquat.** Le chargement d'un autre accumulateur peut entraîner des blessures ou déclencher un incendie.
  - **Évitez les dommages mécaniques sur le chargeur.** Ils peuvent entraîner des courts-circuits intérieurs.
  - **Le chargeur ne doit pas être utilisé sur un support combustible (par exemple, du papier, des textiles).** Il existe un risque d'incendie en raison du réchauffement qui se produit lors du chargement.
  - **Si le câble d'alimentation du chargeur est endommagé, il doit être remplacé par le fabricant, son service après-vente ou des personnes de qualification similaire afin d'éviter un danger.**
  - Ne chargez pas de batterie non rechargeable dans le chargeur.

## Opération de charge



N'exposez pas l'accumulateur à des conditions extrêmes telles que de la chaleur ou des chocs. Il y a un risque de blessure par écoulement de la solution d'électrolyte ! En cas de contact de ce

produit avec les yeux, etc. rincez avec de l'eau ou un produit neutralisant et consultez un médecin.



Faites attention à ce que l'appareil ne soit pas chargé sans interruption pendant plus longtemps que 3-5 heures. L'accumulateur et l'appareil pourraient être endommagés et en cas de chargement plus long, vous consommez inutilement de l'énergie. En cas de surcharge, vous perdez le droit de garantie.



**Chargez l'accumulateur uniquement dans un local à l'abri de l'humidité.**

**Ne pas allumer l'appareil en cours de charge. Il existe un risque de blessure par décharge électrique.**



1. La clé de sécurité (8) doit être au cours du processus de chargement fiche.
2. Connectez le câble de recharge (18) à la prise de recharge de l'appareil (7).
3. Raccordez l'alimentation (17) à une prise de courant.  
L'annonce de chargement (3) s'allume :  
Rouge : L'appareil est chargé  
Vert : Le processus de chargement est terminé.  
Le temps de chargement recommandé est au maximum de 3-5 heures.
4. Une fois l'appareil rechargé, débranchez dans un premier temps la fiche et retirez ensuite le câble de recharge (18) de l'appareil.

## Utilisation



Respectez les lois de protection contre le bruit et les prescriptions locales.

## Mise en marche et arrêt



1. Otez le protège-lames (12/15) avant la mise en marche.
2. Insérez la clé de sécurité (8) dans l'appareil.
3. Pour la mise sous tension, maintenez enfoncé le blocage de mise en marche (4) et actionnez l'interrupteur Marche/Arrêt (9). Lâchez alors le blocage de mise en marche. L'appareil fonctionne à la plus haute vitesse.
4. Pour éteindre, lâchez l'interrupteur (9).



**Après la mise en arrêt de l'appareil, les lames continuent à se mouvoir pendant un certain temps. Attendez que les lames s'immobilisent complètement, ne touchez pas les lames en mouvement et ne les freinez pas. Danger de blessure !**

## Utiliser/changer les lames



**Veillez d'éteindre l'appareil et de retirer la clé de sécurité avant chaque remplacement de la lame pour éviter tout risque de blessures !**



- Enlever la lame :**
1. Appuyez sur le bouton de déverrouillage (1) se situant sur la tête de découpe, et retirez l'ensemble de la lame.

**Monter la lame :**

2. Insérez la lame de la cisaille (10) ou la lame du sculpte-haies (13) au centre de l'unité d'entraînement (11/14).
3. Poussez la lame en direction de la tête de coupe (2). S'en suit un encliquetage perceptible à l'oreille.

**Consignes générales de travail**

Lors de la coupe, veillez à ce qu'aucun objet tels que fil, pièces de métal, pierres, etc., ne parviennent dans la lame. Elles pourraient endommager le mécanisme de coupe. Si la lame se trouve bloquée par des objets durs, éteignez aussitôt l'appareil.

- Vérifiez avant toute utilisation que le coupe-bordures/taille-haies ne présente pas de défauts évidents telles que pièces desserrées, usées ou endommagées. Assurez-vous que le porte-lames soit solidement vissé.
- Retirez l'alimentation avant de travailler avec l'appareil. N'utilisez aucun câble de prolongation. L'alimentation ne peut être utilisée que dans des espaces fermés.
- N'employez que des lames affûtées pour obtenir une bonne performance de coupe et pour ménager l'appareil ainsi que l'accumulateur.
- Pendant l'utilisation, ne soumettez pas l'appareil à un effort si intense qu'il en vienne à cesser de fonctionner.
- Observez les consignes d'entretien et de nettoyage de l'appareil.

**Utilisation comme coupe-bordures**

- L'herbe se coupe mieux si elle est sèche et pas trop haute.

**Réglage de l'angle de coupe :**

Pour une coupe aisée des bords, vous pouvez faire pivoter la tête de coupe (2) de 90° vers la droite ou vers la gauche.



1. Veuillez actionner le levier (5) et faire tourner la tête de coupe (2) dans la position souhaitée.
2. Lorsque vous lâchez le levier (5), la tête de coupe va s'encliqueter.

**Utilisation comme taille-haies**

- Déplacez l'appareil régulièrement vers l'avant.
- Le porte-lames bilatéral permet une coupe dans les deux directions ou d'un côté vers l'autre par mouvements pendulaires.

**Nettoyage/Entretien**

**Faites exécuter les travaux qui ne sont pas mentionnés dans cette notice par notre centre de services. N'utilisez que des pièces d'origine. Vous risquez de vous blesser.**



Assurez-vous que la clé de sécurité (A 8) soit retirée avant tout travaux.



N'employez pas de détergent ou de solvant, vous risquez alors d'infliger des dommages irréparables à l'appareil. Les agents chimiques peuvent en effet attaquer les parties en plastique de l'appareil.



Portez des gants lorsque vous touchez les lames ( **A** 10/13). Il y a un risque de blessure par coupure.

Effectuez régulièrement les travaux d'entretien et de nettoyage suivants, ils vous assureront une utilisation longue et fiable de l'appareil :

- Contrôlez si les caches et autres dispositifs de protection ne sont pas endommagés et s'ils sont correctement installés. Le cas échéant, remplacez-les.
- Maintenez propres les fentes de ventilation, le carter moteur et les poignées de l'appareil. Pour les nettoyer, utilisez un chiffon humide ou une brosse.
- Maintenez la lame toujours propre. Après chaque utilisation de l'appareil, vous devez :
  - nettoyer la lame (avec un chiffon imbibé d'huile) ;
  - lubrifier les barres porte-lame à l'aide d'une brette ou d'un aérosol.
- Vous pouvez polir vous-même de légères brèches sur les dents. Il vous suffit pour cela d'affûter les dents avec une pierre à huile. Seules des lames aiguisées coupent bien.
- Des lames émoussées, déformées ou endommagées doivent être remplacées.



Nous ne sommes pas responsables des dommages causés par nos appareils lorsqu'ils sont imputables à des réparations impropres, à l'emploi de pièces non originales ou à une utilisation non conforme aux prescriptions.

## Rangement

- Conservez l'appareil avec sa protection de lame fournie à la livraison dans un local sec et hors de la portée des enfants.

- Stockez l'accumulateur seulement en état partiellement chargé. L'état de chargement devrait être de 40-60 % pendant un temps de stockage plus long.
- Stockez l'appareil entre 10 °C et 25 °C. En cas de stockage, évitez froid et chaleur extrêmes afin que l'accumulateur ne perde pas de sa puissance.
- Si la durée de stockage est très longue, contrôlez, environ tous les 3 mois, l'état de chargement de l'accumulateur et rechargez-le si nécessaire

## Elimination et protection de l'environnement

Respectez la réglementation relative à la protection de l'environnement (recyclage) pour l'élimination de l'appareil, des accessoires et de l'emballage.



Les chargeurs n'ont pas leur place dans les ordures ménagères.



Ne jetez pas l'appareil avec les accumulateurs encore montés dans les ordures ménagères, dans un feu (danger d'explosion) ou dans l'eau. Les accumulateurs endommagés peuvent nuire à l'environnement et à votre santé si des liquides ou des vapeurs toxiques s'en échappent.

- Jetez l'appareil avec l'accumulateur déchargé. N'ouvrez pas l'appareil ni l'accumulateur.
- Jetez l'appareil d'après les instructions locales. Déposez l'appareil dans une déchèterie, où il pourra être recyclé écologiquement. Renseignez-vous auprès de votre déchetterie locale ou auprès de notre service après-vente.



- Nous exécutons gratuitement l'élimination des déchets de vos appareils renvoyés défectueux.
- Déposez les branches coupées dans le compostage et ne jetez pas celles-ci dans la poubelle.

## Manche télescopique en tant qu'accessoire

 Assurez-vous que la clé de sécurité (A 8) soit retirée avant tout travaux.

 Attention ! L'appareil (80000667) est livré sans manche télescopique. Le manche incluant les roues peut être commandée (voir « Pièces de rechange / Accessoires »)

## Monter le manche télescopique

**E** **Assemblage du manche télescopique:**

1. Emboîtez les deux pièces du manche télescopique (19) et veuillez les visser. **Veuillez à ne pas coincer le câble.**

**F** **Monter/démonter le manche télescopique :**

2. Enfilez l'appareil le long du rail de guidage (20) dans le support de montage (21) du manche télescopique. S'en suit un encliquetage perceptible à l'oreille.
3. Introduisez la fiche d'alimentation (22) dans la fiche femelle (7) se trouvant à l'arrière de la poignée de l'appareil (6).
4. Pour le démontage, veuillez débrancher la fiche d'alimentation (22). Appuyez sur le bouton de déverrouillage en dessous du support de montage (21) du

manche télescopique, et retirez l'appareil (voir la petite image).

## Réglage de la longueur du manche télescopique

**G** Adaptez la longueur du manche télescopique à votre taille à l'aide de la vis de réglage (23).

## Réglage de l'angle de coupe

Pour une coupe aisée des bords, vous pouvez faire pivoter le support de montage (21) du manche télescopique vers la droite ou vers la gauche.

**G** Veuillez faire le réglage de l'angle de coupe souhaité en tirant le bouton de déverrouillage (24) et en tournant le support de montage (21) du manche télescopique. Lorsque vous lâchez le bouton de déverrouillage, le support de montage va s'encliqueter dans la position souhaité.

## Mise en marche et mise à l'arrêt (avec le manche télescopique)

- H**
1. Avant la mise en marche, veuillez enlever la protection de la lame (A 12/15).
  2. Insérez la clé de sécurité (A 8) dans l'appareil.
  3. Pour la mise en marche, veuillez appuyer sur le verrouillage d'enclenchement (25) à la poignée du manche télescopique, et appuyez simultanément le bouton de marche/arrêt (26). Veuillez relâcher le verrouillage d'enclenchement, l'appareil fonctionne à vitesse maximale.

4. Pour éteindre l'appareil, relâcher l'interrupteur marche/arrêt (26).

## Travailler avec le manche télescopique

- Poussez doucement l'appareil sur les roues par-dessus le sol. Cela permet d'avoir une hauteur de coupe régulière.



**Le manche télescopique doit être utilisé uniquement avec la lame-cisaille à gazon !**

## Garantie

- Nous accordons 24 mois de garantie pour cet appareil. Toute utilisation commerciale met fin à la garantie.
- Les dommages dus à l'usure normale, la surcharge ou le maniement incorrect sont exclus des droits de garantie. Certaines pièces sont soumises à une usure normale et sont exclues des droits de garantie. En particulier: les lames, l'accumulateur.
- En outre, les droits de garantie sont valables à condition que les intervalles d'entretien indiqués dans le mode d'emploi et les consignes de nettoyage et d'entretien aient été respectés.
- Les dommages dus à un défaut de matériel ou à un vice de fabrication seront éliminés gratuitement soit par un remplacement, soit par une réparation. La condition préalable est de rapporter au détaillant l'appareil dans son intégrité avec le justificatif d'achat et de garantie.

## Service de réparation

- Vous pouvez faire exécuter les réparations qui ne sont pas soumises à la garantie par notre centre de services contre facturation. Nous vous établirons volontiers un devis. Nous ne pouvons traiter que les appareils qui sont correctement emballés et suffisamment affranchis.
- **Condition** : l'appareil ne devra pas avoir été démonté, et devra être accompagné d'une preuve d'achat et de garantie lorsque vous l'adresserez à notre centre de service.
- **Les appareils expédiés en port dû, en colis encombrant, en express ou par frêt spécial ne seront pas acceptés.**
- Nous exécutons gratuitement l'élimination des déchets de vos appareils renvoyés défectueux.

## Pièces de rechange/Accessoires

**Vous obtiendrez des pièces de rechange et des accessoires à l'adresse [www.service-deltafox.de](http://www.service-deltafox.de)**

Pour toute autre question, adressez-vous au « Service-Center » (voir « Service-Center »).

Position	Désignation	n° de commande
<b>A</b> 8	Clé de sécurité	91103520
<b>A</b> 10/12	Lame de coupe-bordures + protection de lame	91103521
<b>A</b> 13/15	Lame de taille-haies + protection de lame	91103522
<b>A</b> 16	Chargeur EU	80001057
<b>E</b> 19	Manche télescopique avec roues	80002072

## Dépannage

Problème	Cause possible	Dépannage
L'appareil ne démarre pas	L'appareil est déchargé	Rechargez l'appareil (voir « Séquence de recharge »)
	Cran anti-enclenchement ( <b>A</b> 4) non actionné correctement	Allumer (voir « Utilisation »)
	Interrupteur Marche/Arrêt ( <b>A</b> 9) défectueux	Réparation par un centre de SAV
	La clé de sécurité ( <b>A</b> 8) n'est pas introduite	Introduire la clé de sécurité (voir « Utilisation »)
Mauvais résultat de coupe	Friction excessive faute de lubrifiant	Huilez la lame ( <b>A</b> 10/13) (voir « Nettoyage/Maintenance »)
	Lame salie ( <b>A</b> 10/13)	Nettoyer la lame (voir « Nettoyage/Maintenance »)
	Lame ( <b>A</b> 10/13) émoussée ou ébréchée	Affûtez la lame (voir « Nettoyage/Maintenance ») ou changez-la (voir « Pièces de rechange/Accessoires »)
	La lame ( <b>A</b> 10/13) est endommagée	Changez la lame (voir « Pièces de rechange/Accessoires »)

## Inhoud

<b>Toepassingsgebied .....</b>	<b>52</b>
<b>Algemene beschrijving .....</b>	<b>52</b>
Omvang van de levering .....	53
Functiebeschrijving .....	53
Overzicht .....	53
<b>Technische gegevens .....</b>	<b>54</b>
<b>Veiligheidsinstructies.....</b>	<b>54</b>
Symbolen .....	55
Algemene veiligheidsinstructies voor elektrisch gereedschap .....	55
Speciale veiligheidsinstructies voor heggenscharen en grasscharen.....	58
Juiste omgang met de acculader .....	60
<b>Bediening .....</b>	<b>61</b>
In- en uitschakelen .....	61
Mes plaatsen/vervangen .....	62
Algemene werkinstructies: .....	62
Toepassing als grasschaar.....	62
Gebruik als struikschaar.....	62
<b>Reiniging/Onderhoud.....</b>	<b>63</b>
<b>Bewaren.....</b>	<b>63</b>
<b>Afvoer en milieubescherming .....</b>	<b>63</b>
<b>Telescopische stang als accessoire.....</b>	<b>64</b>
Telescopische stang monteren.....	64
Telescopische stang in de hoogte instellen.....	64
Werkhoek instellen .....	64
In- en uitschakelen (met telescopische stang) .....	65
Werkzaamheden met de telescopische stang.....	65
<b>Garantie .....</b>	<b>66</b>
<b>Reparatieservice.....</b>	<b>66</b>
<b>Reserveonderdelen/Accessoires .....</b>	<b>67</b>
<b>Foutopsporing .....</b>	<b>67</b>
<b>Vertaling van de originele CE-conformiteitsverklaring .....</b>	<b>159</b>
<b>Explosietekening .....</b>	<b>162</b>
<b>Service-Center .....</b>	<b>163</b>



De gebruiksaanwijzing vormt een bestanddeel van dit apparaat. Ze omvat belangrijke aanwijzingen voor veiligheid, gebruik en afvalverwijdering. Maak u vóór het gebruik van het apparaat met alle bedienings- en veiligheidsinstructies vertrouwd. Gebruik het apparaat uitsluitend zoals beschreven en voor de aangegeven toepassingsgebieden. Bewaar de handleiding goed en overhandig alle documenten bij het doorgeven van het apparaat mee aan derden.

## Toepassingsgebied

Het toestel is voor het snijden en bijsnijden van dunne spruiten aan heggen, struiken en sierstruiken en voor het snijden van gras aan kanten en op kleine vlakken in het huishoudelijk bereik bestemd.

Ieder ander gebruik, dat in deze gebruiksaanwijzing niet uitdrukkelijk is toegestaan, kan tot schade aan het toestel leiden en een ernst gevaar voor de gebruiker vormen.

De bediener of gebruiker van het apparaat is verantwoordelijk voor ongelukken of schades aan andere personen of hun eigendom.

De fabrikant is niet aansprakelijk voor schade die door onreglementair gebruik of verkeerde bediening wordt veroorzaakt.

## Algemene beschrijving



De afbeeldingen voor de bediening en het onderhoud vindt u op de zijde 2 - 3.

## Omvang van de levering

Pak het apparaat uit en controleer, of de inhoud volledig is. Zorg voor een reglementair voorgeschreven afvalverwijdering van het verpakkingsmateriaal.

### Art.: 80000667 DG-CGS 3615

- Apparaat met gemonteerd grasschaarmes en mesbescherming, veiligheidssleutel
- Struikschaarmes met mesbescherming
- Laadtoestel
- Gebruiksaanwijzing

### Art.: 80000666 DG-CGS 3615 Set

- Apparaat met gemonteerd grasschaarmes en mesbescherming, veiligheidssleutel
- Struikschaarmes met mesbescherming
- Telescopische stang met wielen
- Laadtoestel
- Gebruiksaanwijzing

## Functiebeschrijving

De gras- en struikschaarmes met accuvoeding is een gecombineerd apparaat met twee uitwisselbare snijdinrichtingen.

Bij het gebruik als struikschaar wordt als snijvoorziening een maaibalk met twee zijden toegepast. De vangtanden zijn uit veiligheidsoverwegingen aan de zijkant afgerond en verzet aangebracht om kans op letsel te verkleinen.

Bij het gebruik als grasschaar wordt als snijvoorziening een scheermes met meerdere tanden toegepast.

De veiligheidssleutel beschermt tegen ongewild starten.

De werking van de bedienelementen ontleent u alstublieft aan de volgende beschrijvingen.

## Overzicht

- A** **Apparaat:**
- 1 Ontgrendelknop
  - 2 Snoeiknop
  - 3 Laaddisplay (LED)
  - 4 Inschakelblokkering, apparaat
  - 5 Hendel om de maaikop te draaien
  - 6 Handgreep van het apparaat
  - 7 Laadbus + steekbus voor de steekverbinding van de telescopische stang
  - 8 Veiligheidssleutel
  - 9 Schakelaar "Aan/uit", apparaat

- Snoei-inrichting:**
- 10 Grasschaarmes
  - 11 aandrijfeenheid grasschaar
  - 12 Mesbescherming grasschaar
  - 13 Struikschaarmes
  - 14 aandrijfeenheid struikschaar
  - 15 Mesbescherming struikschaar

- 16 Laadtoestel:**
- 17 Voedingseenheid
  - 18 Laadkabelstekker

- E** **19 Telescopische stang met wielen (niet inbegrepen in de levering): Art.: 80000667**

- F**
- 20 Geleidingsrail
  - 21 Apparaathouder
  - 22 Steekverbinding

- G**
- 23 Stelschroef voor de instelling van de lengte
  - 24 Ontgrendelschakelaar

- H**
- 25 Inschakelblokkering, telescopische stang
  - 26 Aan-/uit schakelaar, telescopische stang

## Technische gegevens

### Apparaat

Motorspanning.....	3,6 V $\equiv$
Aantal omwentelingen .....	1100 min <sup>-1</sup>
Beschermingsklasse.....	IPX1
Grasschaar	
Mesbreedte .....	73 mm
Struikschaar	
Snoeilengte .....	120 mm
Afstand tussen de tanden .....	ca. 8 mm
Gewicht (Art.: 80000667).....	ca. 0,6 kg
Gewicht (Art.: 80000666).....	ca. 1,2 kg
Geluidsdrukkniveau	
(L <sub>pA</sub> ).....	74,4 dB(A), K <sub>pA</sub> =3 dB
Geluidsvermogensniveau (L <sub>WA</sub> )	
gegarandeerd.....	86 dB(A)
gemeten .....	84,1 dB(A); K <sub>WA</sub> =2,27 dB
Vibratie (a <sub>n</sub> ).....	1,84 m/s <sup>2</sup> , K=1,5 m/s <sup>2</sup>

### Accublok (Li-Ion)

Nominale gelijkspanning...3,6 V $\equiv$ ;	1,5 Ah
Laadtijd.....	ca. 1 h

### Laadapparaat ....WJG-Y130502200WU1

Ingangsspanning .....	
.....	100 - 240 V~, 50 - 60 Hz
Nominale opname .....	25 W
Uitgangsspanning.....	5 V
Laadstroom.....	2200 mA
Beschermniveau.....	<input type="checkbox"/> II
Beschermingsklasse.....	IPX0

Geluids- en trillingswaarden worden in overeenstemming met de in de conformiteitsverklaring genoemde normen en bepalingen berekend.

Technische en optische veranderingen kunnen in het kader van de verdere ontwikkeling zonder aankondiging worden uitgevoerd. Alle afmetingen, opmerkingen en gegevens in deze gebruiksaanwijzing zijn vandaar onder voorbehoud. Wettige aanspraken, die op grond van de ge-

bruiksaanwijzing worden gesteld, kunnen vandaar niet kenbaar worden gemaakt.

De aangegeven trillingemissiewaarde werd volgens een genormaliseerd testmethode gemeten en kan ter vergelijking van een stuk elektrisch gereedschap met een ander gebruikt worden.

De aangegeven trillingemissiewaarde kan ook voor een inleidende inschatting van de blootstelling benut worden.



### Waarschuwing:

Afhankelijk van de manier, waarop het elektrische gereedschap gebruikt wordt, kan de trillingemissiewaarde tijdens het effectieve gebruik van het elektrische gereedschap van de aangegeven waarde verschillen.

Probeer de belasting door trillingen zo gering mogelijk te houden. Voorbeeldmaatregelen voor de reductie van trillingsbelasting zijn het dragen van handschoenen bij het gebruik van het gereedschap en de beperking van de werktijd. Daarbij moeten alle delen van de bedrijfscyclus in acht worden genomen (bij voorbeeld tijden, waarop het elektrische werktuig is uitgeschakeld en tijden waarin het weliswaar is ingeschakeld, maar zonder belasting draait).

## Veiligheidsinstructies



**Dit toestel kan bij ondeskundig gebruik zware verwondingen veroorzaken. Alvorens u met het toestel werkt, leest u alstublieft zorgvuldig de gebruiksaanwijzing en maakt u zich met alle bedienelementen goed bekend.**

## Symbolen

### Symbolen op de knipper



Na uitschakelen van het toestel Dd snijbladen bewegen korte tijd door. Handen en voeten van de scheermessen weghouden.



**WAARSCHUWING!**



Leest u vóór de eerste ingebruikname de gebruiksaanwijzing zorgvuldig door!



Maakt u geen gebruik van het toestel bij regen, bij slechte weersomstandigheden, in vochtige omgeving of bij natte heggen of grasvelden.



Snoeilengte - struikschaar



Beveiligingsklasse III



Elektrische apparaten en accu's horen niet thuis bij het huisvuil.



Aanduiding van het geluidsvolume  $L_{WA}$  in dB.



Gevaar voor verwondingen door weggeslingerde onderdelen! Omringende personen op een veilige afstand uit de gevarezone houden.

### Symbolen op het laadapparaat



Zorgvuldig lezen vóór gebruik.



Beveiligingsklasse II



Het laadapparaat is enkel voor een gebruik in ruimtes geschikt.



Polariteit



Machines horen niet bij huishoudelijk afval thuis.

### Symbolen in de handleiding



**Gevaarsymbolen met gegevens ter preventie van lichamelijke letsels en materiële schade.**



Gebodsteken (in plaats van het uitroepingsteken is het gebod toegelicht) met gegevens ter preventie van beschadigingen.



Aanwijzingsteken met informatie voor een betere omgang met het apparaat.

### Algemene veiligheidsinstructies voor elektrisch gereedschap



**WAARSCHUWING! Lees alle veiligheidsinstructies en aanwijzingen.** *Verzuim bij de naleving van de veiligheidsinstructies en aanwijzingen kan een elektrische schok, brand en/of ernstige verwondingen veroorzaken.*

#### Bewaar alle veiligheidsinstructies en aanwijzing voor de toekomst.

*Het in de veiligheidsinstructies gebruikte begrip „Elektrisch gereedschap“ heeft betrekking op elektrisch gereedschap met netvoeding (met netsnoer) en op elektrisch gereedschap met batterijvoeding (zonder netsnoer).*

#### 1) VEILIGHEID OP DE WERKPLAATS

- a) **Houd uw werkruimte netjes en goed verlicht.** Wanorde of onverlichte werkomgevingen kunnen tot ongevallen leiden.

- b) **Werk met het elektrische gereedschap niet in een explosieve omgeving, waarin er zich brandbare vloeistoffen, gassen of stoffen bevinden.** Elektrisch gereedschap produceert vonken, die het stof of de dampen kunnen doen ontsteken.
- c) **Houd kinderen en andere personen tijdens het gebruik van het elektrische gereedschap op een veilige afstand.** In geval van afleiding kunt u de controle over het apparaat verliezen.

## 2) ELEKTRISCHE VEILIGHEID

- a) **De aansluitstekker van het elektrische gereedschap moet in het stopcontact passen. De stekker mag op geen enkele manier veranderd worden. Gebruik geen adapterstekkers samen met geaard elektrisch gereedschap.** Ongewijzigde stekkers en passende stopcontacten doen het risico voor een elektrische schok afnemen.
- b) **Vermijd lichamelijk contact met geaarde oppervlakken, zoals van buizen, verwarmingsinstallaties, fornuizen en koelkasten.** Er bestaat een verhoogd risico door een elektrische schok als uw lichaam geaard is.
- c) **Houd elektrisch gereedschap op een veilige afstand tot regen of nattigheid.** Het binnendringen van water in elektrisch gereedschap doet het risico voor een elektrische schok toenemen.
- d) **Gebruik het snoer niet voor een ander doeleinde om het elektrische gereedschap te dragen, op te hangen of om de stekker uit het stopcontact te trekken. Houd het snoer op een veilige afstand tot hitte, olie, scherpe kanten of bewegende apparaatonderdelen.** Beschadigde

of verstrikt geraakte snoeren doen het risico voor een elektrische schok toenemen.

- e) **Als u met elektrisch gereedschap in de open lucht werkt, maakt u enkel gebruik van verlengsnoeren, die ook voor buiten geschikt zijn.** Het gebruik van een voor buiten geschikt verlengsnoer doet het risico voor een elektrische schok afnemen.
- f) **Als de werking van het elektrische gereedschap in een vochtige omgeving niet te vermijden is, maakt u gebruik van een aardlekschakelaar met een uitschakelstroom van 30 mA of minder.** Het gebruik van een aardlekschakelaar doet het risico voor een elektrische schok afnemen.

## 3) VEILIGHEID VAN PERSONEN

- a) **Wees aandachtig, let erop wat u doet en ga verstandig aan het werk met elektrisch gereedschap. Gebruik geen elektrisch gereedschap als u moebent of onder de invloed van drugs, alcohol of medicijnen staat.** Een moment van onoplettendheid bij het gebruik van het elektrische gereedschap kan tot ernstige verwondingen leiden.
- b) **Draag persoonlijke beschermingsuitrusting en altijd een beschermbril.** Het dragen van een persoonlijke beschermingsuitrusting, zoals stofmasker, slipvrije veiligheidsschoenen, beschermende helm of gehoorbescherming, al naargelang de aard en de toepassing van het elektrische gereedschap, doet het risico voor verwondingen afnemen.
- c) **Vermijd een onopzettelijke ingebruikname. Vergewis u dat het elektrische gereedschap uitgeschakeld is voordat u het op de stroomvoor-**



- zienting en/of de accu aansluit, het opneemt of draagt.** Als u bij het dragen van het elektrische gereedschap uw vinger aan de schakelaar hebt of het apparaat ingeschakeld op de stroomvoorziening aansluit, kan dit tot ongevallen leiden.
- d) Verwijder instelgereedschap of schroefsleutel voordat u het elektrische gereedschap inschakelt.** Gereedschap of een sleutel, die zich in een draaiend apparaatonderdeel bevindt, kan tot verwondingen leiden.
- e) Vermijd een abnormale lichaams- houding. Zorg voor een veilige stand en houd te allen tijde uw evenwicht.** Daardoor kunt u het elektrische gereedschap in onverwachte situaties beter controleren.
- f) Draag geschikte kledij. Draag geen ruimzittende kleding of sieraden. Houd haar, kledij en handschoenen op een veilige afstand tot bewegende onderdelen.** Loszittende kledij, sieraden of lang haar kan/kunnen door bewegende onderdelen vastgegrepen worden.
- g) Als er stofafzuig- en –opvanginrich- tingen gemonteerd kunnen worden, vergewist u zich dat deze aangesloten zijn en correct gebruikt worden.** Gebruik van een stofafzuiginrichting kan gevaren door stof doen afnemen.
- 4) GEBRUIK EN BEHANDELING VAN HET ELEKTRISCHE GEREED- SCHAP**
- a) Overbelast het apparaat niet. Ge- bruik voor uw werk het daarvoor bestemde elektrische gereedschap.** Met het passende elektrische gereed- schap werkt u beter en veiliger in het aangegeven vermogensgebied.
- b) Gebruik geen elektrisch gereed- schap, waarvan de schakelaar defect is.** Elektrisch gereedschap, dat niet meer in- of uitgeschakeld kan worden, is gevaarlijk en moet gerepa- reerd worden.
- c) Trek de stekker uit het stopcontact en/of verwijder de accu voordat u apparaatinstellingen doorvoert. Toe- behoren wisselen of het apparaat weggleggen.** Deze voorzorgsmaatregel voorkomt een onopzettelijke start van het elektrische gereedschap.
- d) Bewaar ongebruikt elektrisch ge- reedschap buiten het bereik van kin- deren. Laat personen het apparaat niet gebruiken, die daarmee niet vertrouwd zijn of deze aanwizin- gen niet gelezen hebben.** Elektrisch gereedschap is gevaarlijk als het door onervaren personen gebruikt wordt.
- e) Verzorg elektrisch gereedschap met zorg. Controleer, of beweegbare onderdelen foutloos functioneren en niet klemmen, of er onderdelen gebroken of zodanig beschadigd zijn, dat de werking van het elektri- sche gereedschap in negatieve zin beïnvloed wordt.** Laat beschadigde onderdelen vóór het gebruik van het apparaat repareren. Tal van ongevallen hebben hun oorzaak in slecht onder- houden elektrisch gereedschap.
- f) Houd snijd-/snoeigereedschap scherp en netjes.** Zorgvuldig onder- houden snijd-/snoeigereedschap met scherpe snijkanten geraken minder gekneld en is gemakkelijker te bedienen.
- g) Gebruik elektrisch gereedschap, toebehoren, gebruiksgereedschap enz. in overeenstemming met deze aanwijzingen. Houd daarbij rekening met de arbeidsomstandigheden en de uit te voeren activiteit.** Het gebruik

van elektrisch gereedschap voor andere dan de voorziene toepassingen kan tot gevaarlijke situaties leiden.

## 5) ZORGVULDIG OMGAAN MET EN GEBRUIKEN VAN ACCUTOESTELLEN

- a) **Laad de accu's alleen op in acculaders, die door de producent aanbevolen worden.** Voor een acculader die geschikt is voor een bepaalde soort accu's bestaat brandgevaar als hij met andere accu's gebruikt wordt.
- b) **Gebruik alleen de daarvoor voorziene accu's in de elektrowerktuigen.** Het gebruik van andere accu's kan tot verwondingen en brandgevaar leiden.
- c) **Houd de niet-gebruikte accu uit de buurt van paperclips, munten, sleutels, nagels, schroeven of andere kleine metalen voorwerpen, die een overbrugging van de contacten zouden kunnen veroorzaken.** Een kortsluiting tussen de accucontacten kan tot brandwonden of brand leiden.
- d) **Bij verkeerd gebruik kan vloeistof uit de accu vrijkomen. Vermijd contact daarmee. Bij toevallig contact met water afspoelen. Als de vloeistof in de ogen komt, moet u bovendien een arts consulteren.** Vrijkomende accuvloeistof kan tot geïrriteerde huid of brandwonden leiden.

## 6) SERVICE

- a) **Laat uw elektrisch gereedschap uitsluitend door gekwalificeerd, vakkundig geschoold personeel en enkel met originele reserveonderdelen repareren.** Daardoor wordt verzekerd dat de veiligheid van het elektrische gereedschap in stand gehouden wordt.

## Speciale veiligheidsinstructies voor heggenscharen en grasscharen

### 1) SPECIALE VEILIGHEIDSLINSTRUCTIES VOOR HEGGENSCHAREN

- a) **Houd alle lichaamsdelen op een veilige afstand van het snoeimes. Tracht niet, bij een in werking zijnd mes snoeiafval te verwijderen of te snoeien materiaal vast te houden. Verwijder ingeklemd snoeiafval enkel bij een uitgeschakeld apparaat.** Eén moment van onoplettendheid bij gebruikmaking van de heggenschaar kan tot ernstige verwondingen leiden.
- b) **Draag de heggenschaar aan de handgreep bij een stilstaand mes. Bij transport of bewaring van de heggenschaar steeds de beschermende afdekking opzetten.** Een zorgvuldige omgang met het apparaat vermindert het gevaar voor verwondingen door het mes.
- c) **Houd het elektrische gereedschap uitsluitend vast met de geïsoleerde greepoppervlakken omdat het snoeimes in aanraking met verborgen stroomleidingen kan komen.** Het contact van het snoeimes met een spanningvoerende leiding kan metalen apparaatonderdelen onder spanning zetten en tot een elektrische schok leiden.
- d) **Houd het snoer op een veilige afstand van het snoeibereik.** Tijdens het arbeidsproces

kan het snoer in het struikge-  
was verborgen zijn en per ver-  
gissing doorgesneden worden.

- e) **Doorzoek de haag vóór het werk naar verborgen objecten, bijvoorbeeld draad etc.**
- f) **Houd de heggenschaar correct vast, bijvoorbeeld met beide handen aan de handgrepen als er twee handgrepen voorhanden zijn.** Het verlies van de controle over het apparaat kan tot verwondingen leiden.
- g) **Draag bij de werkzaamheden met het apparaat geschikte kledij en werkhandschoenen. Raak het apparaat nooit via het snoeimes aan of til het nooit via het snoeimes op.** Het contact met het snoeimes kan tot verwondingen leiden.

## 2) VERDERGAANDE VEILIGHEIDSINSTRUCTIES



Omwille van uw persoonlijke veiligheid:



Draag geschikte arbeidskledij zoals vast schoeisel met slipvrije zool, een robuuste, lange broek, handschoenen en een beschermbril! Draag gehoorbescherming wanneer u het apparaat langer gebruikt. Draag geen lange kleding of sieraden omdat deze door bewegende onderdelen vastgegrepen kunnen worden. Gebruik het apparaat niet wanneer u blootsvoets stapt of open sandalen draagt.



- a) Gebruik de heggenschaar niet in de regen.
- b) Gelieve tijdens het gebruik van de heggenschaar werkhandschoenen, beschermbril, vast schoeisel en lange broeken te dragen.
- c) Het apparaat is voor het snoeien van heggen voorzien. Met het apparaat geen takjes, hard hout of dergelijke snoeien.
- d) Tracht niet, een geblokkeerd/vastzittend blad los te maken voordat u het apparaat uitgeschakeld hebt.
- e) Vóór het werk doorzoekt u de heg op verborgen objecten, bijvoorbeeld draad etc. Houd het apparaat altijd zodanig vast, dat één hand de handgreep vast omsluit.
- f) Gebruik het apparaat niet in de nabijheid van ontvlambare vloeistoffen of gassen. Bij kortsluiting bestaat er brand- en explosiegevaar.
- g) De messen dienen regelmatig op slijtage gecontroleerd en bijgeslepen te worden. Stompe messen overbelasten de machine. Daaruit voortvloeiende beschadigingen vallen niet onder de garantie.
- h) Tracht niet, het apparaat zelf te repareren, tenzij u hiervoor een opleiding genoten heeft. Al de werkzaamheden, die niet in deze handleiding vermeld worden, mogen uitsluitend door ons servicecenter uitgevoerd worden.

### 3) SPECIALE VEILIGHEIDSI- STRUCTIES VOOR ACCU- GEREEDSCHAP

- a) **Laad uw batterijen enkel binnenshuis op omdat het laadtoestel enkel daarvoor bestemd is.**
- b) **Om het risico voor een elektrische schok te verminderen, trekt u de stekker van het laadtoestel uit het stopcontact voordat u het reinigt.**
- c) **Stel de accu/het elektrowerk-  
tuig/het toestel niet gedurende lange tijd bloot aan bezonning en leg ze niet op radiatoren.** Hitte beschadigt de accu en er bestaat explosiegevaar.
- d) **Laat een verwarmde accu voor het laden afkoelen.**
- e) **Open de accu niet en vermijd een mechanische beschadiging van de accu.** Er bestaat gevaar voor kortsluiting en er kunnen dampen vrijkomen die de luchtwegen prikkelen. Zorg voor verse lucht en consulteer een arts in geval van klachten.
- f) **OPGELET! Laad geen niet-oplaadbare batterijen op!**

#### **Juiste omgang met de acculader**

- a) Dit apparaat kan door kinderen vanaf 8 jaar en ouder en tevens door personen met verminderde fysieke, zintuiglijke of mentale capaciteiten of met een gebrek aan ervaring en kennis gebruikt worden wanneer ze onder toezicht staan of met het oog op het gebruik van het apparaat geïnstrueerd werden en zich van de daaruit resulterende gevaren bewust zijn.
- b) Kinderen mogen niet met het apparaat spelen. Reiniging en gebruikersonderhoud mogen niet door kinderen zonder toezicht doorgevoerd worden.
- c) **Gebruik voor het laden van de accu uitsluitend de meegeleverde acculader.** Er bestaat brand- en explosiegevaar.
- d) **Controleer voor elk gebruik de acculader, de kabel als-  
ook de stekker en laat alleen door gekwalificeerde ge-  
schoold personeel en met originele reservedelen her-  
stellen. Gebruik een defecte acculader niet en open deze niet zelf.** Daardoor wordt ge-  
garandeerd dat de veiligheid van het toestel behouden blijft.
- e) **Sluit de acculader alleen aan op een stopcontact met aarding. Let erop dat de netspanning overeenstemt met de gegevens van het ty-  
peplaatje op de acculader.** Er bestaat gevaar voor een elek-  
trische schok.
- f) **Scheid de acculader van het net vooraleer verbindingen met de accu/het elektrowerk-  
tuig/het toestel gesloten of geopend worden.**
- g) **Houd de acculader zuiver en uit de buurt van vocht en regen. Gebruik de acculader nooit in de openlucht.** Door vervuiling en het binnendringen van water vergroot het gevaar voor een elektrische schok.

- h) **De acculader mag alleen met de bijbehorende originele accu's gebruikt worden.** Het laden van andere accu's kan tot verwondingen en brandgevaar leiden.
- i) **Vermijd mechanische beschadigingen van de acculader.** Zij kunnen tot kortsluiting leiden.
- j) **De acculader mag niet op een brandbare ondergrond (bijv. papier, textiel) gebruikt worden.** Er bestaat brandgevaar wegens de verwarming die bij het laden optreedt.
- k) **Als het netsnoer van dit apparaat beschadigd wordt, moet het door de fabrikant of door zijn klantenserviceafdeling of door een gelijkwaardig gekwalificeerde persoon vervangen worden om gevaren te vermijden.**

## Laadproces



Stel de accu niet bloot aan extreme omstandigheden zoals warmte en stoten. Er bestaat gevaar voor verwondingen door uitlopende elektrolytoplossing! Spoel bij contact met water of neutralisator en raadpleeg een arts als het tot aanrakingen met de ogen enz. gekomen is.



Laad uitsluitend met het bijgevoegde, originele laadtoestel op. Let erop dat het apparaat niet langer dan 3-5 uur ononderbroken opgeladen wordt. De accu en het apparaat zouden beschadigd kunnen worden en bij een langere laadtijd verbruikt u onnodig energie. Bij overdreven lading komt de garantieclaim te vervallen.



Laad de accu uitsluitend in droge lokalen op. **Schakel het apparaat bij het laden niet in. Er bestaat gevaar voor verwondingen door een elektrische schok.**

## Opladen



1. De veiligheidssleutel (8) moet worden tijdens het laadproces stekker.
2. Verbind de laadkabelstekker (18) met de laadbus (7) van het apparaat.
3. Sluit de voedingseenheid (17) op een stopcontact aan. Het laaddisplay (3) is verlicht: rood: apparaat wordt opgeladen; groen: laadprocédé is beëindigd. De aanbevolen laadtijd bedraagt max. 3-5 uren.
4. Trek, nadat het laadprocédé beëindigd werd, eerst de stekker van het laadtoestel uit het stopcontact en verwijder dan de laadkabelstekker (18) uit het apparaat.

## Bediening



Let op geluidsoverlast en plaatselijke voorschriften.

## In- en uitschakelen



1. Verwijder vóór het inschakelen de mesbescherming (12/15).
2. Schuif de veiligheidssleutel (8) in het apparaat.
3. Om in te schakelen, drukt u de inschakelblokkering (4) in. Druk in de ingedrukte toestand de schakelaar "Aan/uit" (9) in en laat dan de inschakelblokkering los.

Het apparaat functioneert met maximale snelheid.

- Om uit te schakelen, laat u de schakelaar "Aan/uit" (9) los.



**Na het uitschakelen van het toestel bewegen zich de messen nog enkele tijd verder. Laat u de messen geheel tot rust komen. Raakt u de zich bewegende messen niet aan en remt u deze niet af. Gevaar van verwondingen!**

## Mes plaatsen/vervangen



**Zorg ervoor dat eerst het apparaat wordt uitgeschakeld en de veiligheidssleutel wordt uitgetrokken vooraleer u de messen vervangt.**



### Mes verwijderen

- Druk op de ontgrendelknop (1) aan de snijkop en neem het volledige mes af.

### Mes plaatsen

- Plaats het grasschaar mes (10) of het mes voor het snoeien van struiken (13) centraal in de aandrijfeenheid (11/14).
- Druk het mes in de richting van de maaikop (2). Het klikt hoorbaar vast.

## Algemene werkinstructies:



Let u bij het snijden erop, dat geen voorwerpen zoals draad, metalen delen, stenen enz. in het mes geraten. Dit kan tot beschadiging aan de snijvoorziening leiden. Schakelt u bij blokkering van de messen door vaste voorwerpen het toestel onmiddellijk uit.

- Controleer het apparaat telkens vóór gebruik op duidelijk vast te stellen tekortkomingen zoals losse, versleten of beschadigde onderdelen.
- Verwijder de adapter (A 17), alvorens met het apparaat te werken. Gebruik geen verlengkabel. De adapter mag alleen in gesloten ruimten worden gebruikt.
- Maakt u enkel gebruik van scherpe messen, om een goede snijprestatie te behalen en het toestel en de accu te besparen.
- Belast u het toestel gedurende het werk niet zo sterk, dat het tot stilstand komt.
- Houdt u rekening met de instructies met betrekking tot onderhoud en reiniging van het toestel.

## Toepassing als grasschaar

- Gras kan het best gesnoeid worden als het droog en niet te hoog is.
- Beweegt u het toestel gelijkmatig voorwaarts.

### Werkhoek instellen:

Voor een comfortabel snoeien van de randen kunt u de maaikop (2) 90° naar rechts of links draaien.



- Gebruik de hendel (5) en draai de maaikop (2) in de gewenste positie.
- Laat de hendel (5) los, de maaikop klikt vast.

## Gebruik als struikschaar

- Beweeg het apparaat gelijkmatig voorwaarts of weg en weer in bogen.
- De dubbelzijdige maaibalk maakt het snijden in beide richtingen of door pendelbewegingen van de ene kant naar de andere mogelijk.

## Reiniging/Onderhoud



**Laat werkzaamheden die niet in deze handleiding worden beschreven, uitvoeren door ons servicecenter. Gebruik uitsluitend originele onderdelen. Gevaar voor verwondingen.**



Zorg ervoor dat de veiligheidssleutel ( **A** 8 ) voor alle werkzaamheden is afgetrokken.



Gebruikt u geen reinigings- resp. oplosmiddelen. U zou daarmee het toestel onherstelbaar kunnen beschadigen.



Draagt u bij de omgang met de messen ( **A** 10/13 ) handschoenen. Er bestaat gevaar voor verwondingen door snijdwonden.

Voert u de volgende onderhouds- en reinigingswerkzaamheden regelmatig uit. Hierdoor is een lang en betrouwbaar gebruik gewaarborgd:

- Controleert u afdekkingen en veiligheidsvoorzieningen op beschadiging en op correcte zitting. Vervangt u deze eventueel.
- Houd ventilatiesleuven, motorhuis en handgrepen van het apparaat netjes. Gebruik daarvoor een vochtig doekje of een borstel.
- Houdt u het toestel steeds schoon. Telkens na gebruik van het apparaat moet u
  - het mes reinigen (met olieachtige vod);
  - de mesbalk met oliekannetje of spray oliën.

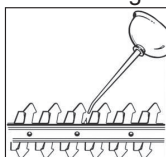

- Lichte kerven aan de lemmeten kunt u zelf gladmaken. Trekt u hiervoor de lemmeten met een oliesteen af. Alleen scherpe messen zorgen voor een goede snijprestatie.
- Bewaar het apparaat in de bijgeleverde mesbescherming droog en buiten de reikwijdte van kinderen.

Wij zijn niet aansprakelijk voor door onze toestellen veroorzaakte schade, als deze door een ondeskundige reparatie of door de inzet van niet-originele delen resp. door een onreglementaire toepassing worden veroorzaakt.

## Bewaren

- Bewaar het apparaat in de bijgeleverde mesbescherming droog en buiten het bereik van kinderen.
- Bewaar de accu uitsluitend in een deels geladen toestand. De laadtoestand dient tijdens een langere opslagtijd 40-60% te bedragen.
- Kijk tijdens een langere opslagfase ongeveer telkens na 3 maanden de laadtoestand van de accu na en laad deze, zo nodig, bij.
- Bewaar het apparaat bij een temperatuur van 10°C tot 25°C. Vermijd tijdens de bewaring extreme koude of hitte opdat het prestatievermogen van de accu niet afzwakt.

## Afvoer en milieubescherming

Breng het toestel, de accessoires en de verpakking naar een milieuvriendelijke recycling.



Acculaders horen niet in het huisvuil.





Werp het toestel met ingebouwde accu niet in het huisvuil, het vuur (explosiegevaar) of het water. Beschadigde accu's kunnen schadelijk zijn voor het milieu alsook uw gezondheid indien giftige dampen of vloeistoffen vrijkomen.

- Geef de acculader af op een recyclingpunt. De gebruikte kunststof- en metaaldelen kunnen volgens soort gescheiden worden en zo naar de recycling gebracht worden. Consulteer hiertoe ons servicecentrum.
- Composteer gesneden takken en werp ze niet in de vuilnisbak.
- De afvalverwijdering van uw defecte ingezonden apparaten voeren wij gratis door.

## Telescopische stang als accessoire



Zorg ervoor dat de veiligheidssleutel (A 8) voor alle werkzaamheden is afgetrokken.



Opgelet! Apparaat (80000667) wordt zonder telescopische steel geleverd. Optioneel kan er een telescopische steel met inbegrip van wielen besteld worden (zie hoofdstuk „Reserveonderdelen“).

## Telescopische stang monteren



### Telescopische stang in elkaar steken:

1. Steek de beide delen van de telescopische stang (19) in elkaar en schroef ze vast. Zorg ervoor dat de kabel niet bekneld wordt.



### Telescopische stang monteren/demonteren:

2. Schuif het apparaat langs de geleidingsrail (20) in de houder (21) van de telescopische stang. Het klikt hoorbaar vast.
3. Steek de steekverbinding (22) in de steekbus (7) aan de achterzijde van de greep van het apparaat (6).
4. Voor de demontage maakt u de steekverbinding (22) los. Druk op de ontgrendeltoets aan de onderzijde van de houder (21) van de telescopische slang en trek het apparaat eruit (zie kleine afbeelding).

## Telescopische stang in de hoogte instellen



Stel de lengte van de telescopische stang passend bij uw lichaamslengte met behulp van de stelschroef (23) in.

## Werkhoek instellen

Voor een comfortabel snoeien van de randen kunt u de houder (21) van de telescopische stang naar rechts of links draaien.



Stel de gewenste werkhoeck in, doordat u aan de ontgrendelschakelaar (24) trekt en de houder (21) van de telescopische stang draait. De houder klikt na het loslaten van de ontgrendelschakelaar in de gewenste stand.



## In- en uitschakelen (met telescopische stang)

- H**
1. Verwijder de messenbescherming ( **A** 12/15) voor het inschakelen.
  2. Schuif de veiligheidsleutel ( **A** 8) in het apparaat.
  3. Voor de inschakeling gebruikt u de inschakelblokkering (25) aan de handgreep van de telescopische stang en drukt tegelijk op de aan/uit schakelaar (26). Laat de inschakelblokkering los, het apparaat draait met maximale snelheid.
  4. Als u het apparaat wilt uitschakelen laat u de aan/uit schakelaar (26) los.

## Werkzaamheden met de telescopische stang

- Schuif langzaam het apparaat op de wielen over de grond. Zo krijgt u een gelijkmatige maaihoogte.



**De telescopische steel mag alleen worden gebruikt met het grasschaarmes!**

## Garantie

- Wij geven 24 maanden garantie op dit product. Bij commercieel gebruik vervalt de garantie.
- Deze garantiebepaling is niet van toepassing op beschadigingen die het gevolg zijn van natuurlijke slijtage, onregelmatig gebruik of overbelasting. Bepaalde onderdelen van de pomp worden blootgesteld aan natuurlijke slijtage. Deze onderdelen vallen niet onder de garantiebepaling. Hieronder vallen in het bijzonder: messen, accublok.
- De vereiste voorwaarde voor garantietergoedingen is bovendien dat de in de gebruiksaanwijzing verstrekte instructies voor de reiniging en het onderhoud in acht genomen werden.
- Beschadigingen, die door materiaal- of fabricagefouten ontstaan zijn, worden gratis door schadeloosstelling of door een herstelling verholpen. De vereiste voorwaarde is, dat het niet-gedemonteerde apparaat met aankoopbewijs en garantiekaart bij de handelaar gereclameerd wordt.

## Reparatieservice

- Herstellingen, die niet onder de garantie ressorteren, kunt u tegen facturatie door ons servicecenter laten doorvoeren. Ons servicecenter maakt graag voor u een bestek op. Wij kunnen apparaten slechts behandelen indien ze voldoende verpakt en gefrankeerd toegezonden werden.
- **Opgelet:** In geval van klachten of service dient u uw apparaat in een gereinigde toestand en met een vermelding van het defect naar het adres van ons servicecenter te zenden.  
**Ongefrankeerd – als oningepakt vrachtgoed, als expresgoed of met een andere speciale vracht – ingezonden apparaten worden niet aangenomen.**
- De afvalverwijdering van uw defecte ingezonden apparaten voeren wij gratis door.

## Reserveonderdelen/Accessoires

Reserveonderdelen en accessoires verkrijgt u op  
[www.service-deltafox.de](http://www.service-deltafox.de)

Bij andere vragen neemt u contact op met het "Service-Center" (zie „Service-Center“).

Pos.	Benaming	Artikelnr.
<b>A</b> 8	Veiligheidssleutel	91103520
<b>A</b> 10/12	Mes grasschaar + Mesbescherming	91103521
<b>A</b> 13/15	Mes struikschaar + Mesbescherming	91103522
<b>A</b> 16	Laadapparaat EU	80001057
<b>E</b> 19	Telescopische steel en wielen	80002072

## Foutopsporing

Probleem	Mogelijke oorzaak	Fouterstel
Apparaat start niet	Apparaat is ontladen	Apparaat laden (zie „Laadproces“)
	Inschakelblokkering ( <b>A</b> 4) niet correct gebruikt	Inschakelen (zie „Bediening“)
	Aan-/uit schakelaar ( <b>A</b> 9) defect	Reparatie door service-center
	Veiligheidssleutel ( <b>A</b> 8) niet ingestoken	Veiligheidssleutel insteken (zie „Bediening“)
Slecht maairesultaat	Te veel wrijving wegens ontbrekende smering	Mes ( <b>A</b> 10/13) inoliën (zie „Reiniging/onderhoud“)
	Vuil mes ( <b>A</b> 10/13)	Mes reinigen (zie „Reiniging/onderhoud“)
	Mes ( <b>A</b> 10/13) is stomp of heeft snijkantbramen	Mes scherpen (zie „Reiniging/onderhoud“) of vervangen (zie „Reserveonderdelen/accessoires“)
	Mes ( <b>A</b> 10/13) is beschadigd	Mes vervangen (zie „Reserveonderdelen/accessoires“)

## Contents

<b>Intended use .....</b>	<b>68</b>
<b>General description .....</b>	<b>68</b>
Extent of the delivery .....	69
Function description .....	69
Overview .....	69
<b>Technical data .....</b>	<b>70</b>
<b>Safety Instructions .....</b>	<b>70</b>
Symbols .....	70
General safety instructions for power tools .....	71
Special Safety Directions for the cordless grass & shrub trimmer .....	73
Safety Directions for the battery charger .....	75
<b>Charging process .....</b>	<b>76</b>
<b>Operation .....</b>	<b>76</b>
Switching on and off .....	77
Inserting/replacing the blade .....	77
General working instructions .....	77
Use as a grass trimmer .....	77
Use as a hedge trimmer .....	78
<b>Cleaning/Maintenance .....</b>	<b>78</b>
<b>Storage .....</b>	<b>78</b>
<b>Disposal and the environment .....</b>	<b>78</b>
<b>Telescopic arm as an accessory .....</b>	<b>79</b>
Assembling the telescopic arm .....	79
Adjust the height of the telescopic arm .....	79
Adjusting the working angle .....	79
Switching on and off (with telescopic arm) .....	80
Working with the telescopic arm .....	80
<b>Guarantee .....</b>	<b>80</b>
<b>Repair Service .....</b>	<b>80</b>
<b>Spare parts/Accessories .....</b>	<b>81</b>
<b>Trouble shooting .....</b>	<b>81</b>
<b>Translation of the original EC declaration of conformity .....</b>	<b>157</b>
<b>Exploded Drawing .....</b>	<b>162</b>
<b>Service-Center .....</b>	<b>163</b>



The operating instructions constitute part of this product. They contain important information on safety, use and disposal. Before using the product, familiarise yourself with all of the operating and safety instructions. Use the product only as described and for the applications specified. Keep this manual safely and in the event that the product is passed on, hand over all documents to the third party.

## Intended use

The unit is to be used for cutting and trimming twigs on hedges, bushes and shrubs and for trimming grass at the edges and on smaller surfaces in domestic application only.

The unit is only to be used by adults. People over 16 should only use this unit under adult supervision.

Any other use not specifically mentioned in this manual can lead to damage to the unit and may present a serious hazard to the user.

The operator or user is responsible for accidents or damage to other persons or their property.

This equipment is not suitable for commercial use. Commercial use will invalidate the guarantee.

The manufacturer will not be held responsible for damage or injuries caused by use outside that stipulated by the manual or by improper handling.

## General description



The illustration of the principal functioning parts can be found on the pages 2-3.

## Extent of the delivery

Carefully unpack the appliance and check that it is complete. Dispose of the packaging material correctly.

### Art.: 80000667 DG-CGS 3615

- Device with mounted grass shear blade, blade guard, safety key
- Shrub shear blade + blade guard
- Recharger
- Instruction Manual

### Art.: 80000666 DG-CGS 3615 Set

- Device with mounted grass shear blade, blade guard, safety key
- Shrub shear blade + blade guard
- Telescopic arm with wheels
- Recharger
- Instruction Manual

## Function description

The cordless grass & shrub trimmer is a combination unit with two interchangeable cutting devices. These are coated with plastic (Teflon non-stick coating) to prevent rust. For use as a shrub trimmer, a double-sided blade block is used as the cutting head. The catching blades are round off at the side to prevent accidents, and positioned in an offset arrangement to reduce the risk of injury. A cutting head with several blades is provided for use as a grass trimmer.

The safety key protects the devices from being started unintentionally.

Please read the following descriptions for the function of the various controlling parts of the unit.

## Overview

- |          |  |
|----------|--|
| <b>A</b> | <b>Equipment</b> <ol style="list-style-type: none"> <li>1 Release button</li> <li>2 Cutter head</li> <li>3 Charge display (LED)</li> <li>4 Switch lock, unit</li> <li>5 Lever to turn the cutter head</li> <li>6 Unit handle</li> <li>7 Charging socket + plug socket for plug connection telescopic arm</li> <li>8 Safety key</li> <li>9 On/off switch, unit</li> </ol> |
|          | <b>Cutter</b> <ol style="list-style-type: none"> <li>10 Grass shear blade</li> <li>11 Drive mechanism grass cutter</li> <li>12 Blade guard for grass shear blade</li> <li>13 Shrub shear blade</li> <li>14 Drive mechanism shrub cutter</li> <li>15 Blade guard for shrub shear blade</li> </ol>   |
|          | <b>16 Battery charger</b> <ol style="list-style-type: none"> <li>17 Power supply unit</li> <li>18 Recharger cable plug</li> </ol>  |
| <b>E</b> | <b>19 Telescopic arm with wheels (not included in the scope of delivery): Art.: 80000667</b>   |
| <b>F</b> | <ol style="list-style-type: none"> <li>20 Guide rail</li> <li>21 Equipment holder</li> <li>22 Plug connection</li> </ol>   |
| <b>G</b> | <ol style="list-style-type: none"> <li>23 Adjusting screw for length adjustment</li> <li>24 Release switch</li> </ol>  |
| <b>H</b> | <ol style="list-style-type: none"> <li>25 Switch lock, telescopic shaft</li> <li>26 On/off switch, telescopic shaft</li> </ol>   |



## Technical data

### Unit

Motor voltage.....	3,6 V==
Rated speed .....	1100 min <sup>-1</sup>
Protection category.....	IPX1
Grass-trimming blade	
Cutting width .....	73 mm
Shrub-trimming blade	
Cutting length .....	120 mm
Distance between teeth... approx.	8 mm
Weight (Art.: 80000667) .....	approx 0.6 kg
Weight (Art.: 80000666) .....	approx 1.2 kg
Sound pressure level	
(L <sub>pA</sub> ).....	74,4 dB(A), K <sub>pA</sub> =3 dB
Sound power level (L <sub>WA</sub> )	
guaranteed .....	86 dB(A)
measured .....	84,1 dB(A); K <sub>WA</sub> =2,27 dB
Vibration (a <sub>h</sub> )	
at handle .....	1.84 m/s <sup>2</sup> , K=1.5 m/s <sup>2</sup>

### Battery (Li-Ion)

Nominal voltage .....	3,6 V == 1,5 Ah
Loading time.....	approx. 1 h

Charger.....	WJG-Y130502200WU1
Voltage input.....	100 - 240 V~, 50 - 60 Hz
Nominal consumption .....	25 W
Voltage output.....	5 V
Recharging current.....	2200 mA
Protection class .....	□ II
Protection category.....	IPX0

The noise and vibration levels have been calculated according to the norms stated in the conformity statement. Technical and optical alterations to serve progress may be made without notice. All measurements, instructions and other data given in this manual are therefore given without guarantee of correctness. Legal claims made on the basis of this manual are therefore excluded.

The stated vibration emission value was measured in accordance with a standard testing procedure and may be used to compare one power tool to another. The stated vibration emission value may also be used for a preliminary exposure assessment.



**Warning:** The vibration emission value may differ during actual use of the power tool from the stated value depending on the manner in which the power tool is used. Try to keep the exposure to vibrations as low as possible. Examples of measures to reduce vibration exposure are the wearing of gloves when using the tool and limiting the working hours. For this purpose all parts of the operating cycle have to be considered (for example, times when the electric tool is switched off and times when it is switched on but running without any load).

## Safety Instructions



**This unit can cause serious injury if not used correctly. Before using the unit, carefully read through the instruction manual and familiarise yourself with all of its controls.**

## Symbols

### Symbols on the unit





Remember that the cutting equipment will continue to move after switching the unit off.



Attention!

 Before using for the first time, carefully read through the user manual.



 Do not use the unit during rain, bad weather damp surroundings or on wet grass or hedges.

 Guaranteed sound power level

 Protection class III

 Cutting length Shrub shear blade

 Do not dispose of the device with the battery installed in household waste.  
Li-ion

 Danger due to materials blown out of machine!  
 Remove persons in the vicinity from the danger area.

### Symbols on the recharger

 Before charge, study the instruction manual

 Pole orientation

 The recharger is for indoor use only.

 Protection class II

 Electrical appliances must not be disposed of with the domestic waste.  
Li-ion

### Symbols in the manual

 Warning symbols with information on damage and injury prevention.

 Instruction symbols (the instruction may be explained at the place of the exclamation mark) with information on preventing damage.

 Help symbols with information on improving tool handling.

## General safety instructions for power tools

 **WARNING! Read all safety directions and instructions.** Omissions in the compliance with safety directions and instructions can cause electrical shock, fire and/or severe injuries.

**Retain all safety directions and instructions for future use.** The term “Power Tools” used in the safety instructions refers to mains-operated power tools (with power cord) and to battery-operated power tools (without power cord).

### 1) WORK AREA SAFETY

- a) **Keep work area clean and well lit.** Cluttered or dark areas invite accidents.
- b) **Do not operate power tools in explosive atmospheres, such as in the presence of flammable liquids, gases or dust.** Power tools create sparks which may ignite the dust or fumes.
- c) **Keep children and bystanders away while operating a power tool.** Distractions can cause you to lose control.

### 2) ELECTRICAL SAFETY

- a) **Power tool plugs must match the outlet. Never modify the plug in any way. Do not use any adapter plugs**

**with earthed (grounded) power tools.** Unmodified plugs and matching outlets will reduce risk of electric shock.

- b) Avoid body contact with earthed or grounded surfaces, such as pipes, radiators, ranges and refrigerators.**

There is an increased risk of electric shock if your body is earthed or grounded.

- c) Do not expose power tools to rain or wet conditions.** Water entering a power tool will increase the risk of electric shock.
- d) Do not abuse the cord. Never use the cord for carrying, pulling or unplugging the power tool. Keep cord away from heat, oil, sharp edges or moving parts.** Damaged or entangled cords increase the risk of electric shock.
- e) When operating a power tool outdoors, use an extension cord suitable for outdoor use.** Use of a cord suitable for outdoor use reduces the risk of electric shock.
- f) If operating a power tool in a damp location is unavoidable, use a residual current device (RCD) protected supply.** Use of an RCD reduces the risk of electric shock.

### 3) PERSONAL SAFETY

- a) Stay alert, watch what you are doing and use common sense when operating a power tool. Do not use a power tool while you are tired or under the influence of drugs, alcohol or medication.** A moment of inattention while operating power tools may result in serious personal injury.
- b) Use personal protective equipment. Always wear eye protection.** Protective equipment such as dust mask,

non-skid safety shoes, hard hat, or hearing protection used for appropriate conditions will reduce personal injuries.

- c) Prevent unintentional starting. Ensure the switch is in the off-position before connecting to power source and/or battery pack, picking up or carrying the tool.** Carrying power tools with your finger on the switch or energising power tools that have the switch on invites accidents.
- d) Remove any adjusting key or wrench before turning the power tool on.** A wrench or a key left attached to a rotating part of the power tool may result in personal injury.
- e) Do not overreach. Keep proper footing and balance at all times.** This enables better control of the power tool in unexpected situations.
- f) Dress properly. Do not wear loose clothing or jewellery. Keep your hair, clothing and gloves away from moving parts.** Loose clothes, jewellery or long hair can be caught in moving parts.
- g) If devices are provided for the connection of dust extraction and collection facilities, ensure these are connected and properly used.** Use of dust collection can reduce dust-related hazards.

### 4) POWER TOOL USE AND CARE

- a) Do not force the power tool. Use the correct power tool for your application.** The correct power tool will do the job better and safer at the rate for which it was designed.
- b) Do not use the power tool if the switch does not turn it on and off.** Any power tool that cannot be controlled with the switch is dangerous and must be repaired.



- c) **Disconnect the plug from the power source and/or the battery pack from the power tool before making any adjustments, changing accessories, or storing power tools.** Such preventive safety measures reduce the risk of starting the power tool accidentally.
  - d) **Store idle power tools out of the reach of children and do not allow persons unfamiliar with the power tool or these instructions to operate the power tool.** Power tools are dangerous in the hands of untrained users.
  - e) **Maintain power tools. Check for misalignment or binding of moving parts, breakage of parts and any other condition that may affect the power tool's operation.** If damaged, have the power tool repaired before use. Many accidents are caused by poorly maintained power tools.
  - f) **Keep cutting tools sharp and clean.** Properly maintained cutting tools with sharp cutting edges are less likely to bind and are easier to control.
  - g) **Use the power tool, accessories and tool bits etc. in accordance with these instructions, taking into account the working conditions and the work to be performed.** Use of the power tool for operations different from those intended could result in a hazardous situation.
- 5) CAREFUL HANDLING AND USE OF BATTERY DEVICES**
- a) **Charge the batteries only in chargers that are recommended by the manufacturer.** Risk of fire if a charger that is suitable for a specific type of battery is used with other batteries.
  - b) **In the power tools, use only the batteries designed for the purpose.** The use of other batteries may result in injuries and risk of fire.
  - c) **Keep the unused battery away from paper clips, coins, keys, nails, screws and other small metal objects, which could cause bridging of the contacts.** A short circuit between the battery contacts may cause burns or fire.
  - d) **If used incorrectly, liquid may leak from the battery. Avoid contact with this. In the event of accidental contact, rinse off with water. If the liquid gets into eyes, seek medical assistance.** Leaking battery fluid may cause skin irritations or burns.
- 6) SERVICE**
- a) **Have your power tool serviced by a qualified repair person using only identical replacement parts.** This will ensure that the safety of the power tool is maintained.

## **Special Safety Directions for the cordless grass & shrub trimmer**

### **1) SPECIAL SAFETY DIRECTIONS FOR HEDGE TRIMMERS**

- a) **Keep all body parts away from the blade. Do not attempt to remove clippings while the blade is operating or to hold on to material which is to be cut. Only remove trapped clippings when the tool is switched off.** One moment of carelessness

in the usage of the hedge trimmer can lead to severe injury.

- b) **Carry the hedge trimmer at the handle with an idle blade. Always pull on the protective cover during transport and storage of the hedge trimmer.** Careful handling of the tool reduces the risk of injury from the blade.
- c) **Hold the power tool only on the insulated handle surfaces, as the cutting blade may come into contact with concealed power cables.** Contact between the cutting blade and a live cable may render metallic components live and result in an electric shock.
- d) **Before the work, search the hedge for concealed objects, e.g. cable etc.** To avoid damaging the equipment.
- e) **Hold the hedge trimmer correctly, e.g. with both hands on the handles, if there are two handles.** Loss of control of the equipment may result in injuries.
- f) **Wear suitable clothing and work clothes when working with the equipment. Do not hold the equipment by the cutting blade or lift it on the cutting blade.** Contact with the cutting blade can cause injuries.

## 2) FURTHER SAFETY DIRECTIONS



For your personal safety: Wear suitable work clothes such as boots with non-slip soles, sturdy long trousers, gloves and goggles. Hearing protection must be used in case the device is used over prolonged periods of time. Do not wear long flowing clothing or jewellery, as this may be caught by moving parts. Do not use this tool while walking barefooted or while wearing open sandals.

- a) **Only switch on the tool when hands, feet and all other body parts are at a secure distance to the tool.** Risk of injury from cuts.
- b) **Take care that you do not injure your hands and feet with the cutting elements.**
- c) **Remove the power supply unit before working with the equipment. Do not use extension cables. The power supply unit is to be used only in enclosed spaces.** Water entry increases the risk of electric shock.
- d) **Do not use the shrub cutter in combination with the telescopic shaft.** There is a risk of cut wounds.
- e) **The tool is designed to trim hedges. Do not use the tool to cut branches, hard wood or other.** To avoid damaging the equipment.

- f) **Do not attempt to dislodge a blocked/trapped blade before switching the tool off.**

There is a risk of injury.

- g) Always switch off the tool and remove the battery (if applicable)
- if you leave the tool unsupervised
  - before removing jams
  - before control- maintenance- or cleaning tasks
  - if you have come into contact with a foreign object
  - whenever the machine starts to vibrate uncontrollably

How to avoid accidents and injuries.

### 3) SPECIAL SAFETY DIRECTIONS FOR BATTERY-OPERATED TOOLS

- a) **Do not subject the battery to strong sunlight over long periods and do not leave it on a heater.** Heat damages the battery and there is a risk of explosion.
- b) **Allow a hot battery to cool before charging.**
- c) **Do not open up the battery and avoid mechanical damage to the battery.** Risk of short circuit and fumes may be emitted that irritate the respiratory tract. Ensure fresh air and seek medical assistance in the event of discomfort.

## Safety Directions for the battery charger

### 1) CORRECT HANDLING OF THE BATTERY CHARGER

- This appliance can be used by children aged from 8 years and above and persons with reduced physical, sensory or mental capabilities or lack of experience and knowledge if they have been given supervision or instruction concerning use of the appliance in a safe way and understand the hazards involved.
- Children shall not play with the appliance. Cleaning and user maintenance shall not be made by children without supervision.
- **To charge the battery, use only the charger supplied.** Risk of fire and explosion. This ensures that the safety of the device is maintained.
- **Before each use, check the charger, cable and plug and have them repaired by qualified professionals and only with original parts. Do not use a defective charger and do not open it up yourself.** This ensures that the safety of the device is maintained.
- **Connect the charger only to a socket with an earth. Ensure that the mains voltage matches the specifications on the charger rating plate.** Risk of electric shock.
- **Disconnect the charger from the mains before closing or opening connection to the**

**battery / power tool / device.** This ensures that the battery and charger are not damaged.

- **Keep the charger clean and away from wet and rain. Do not use the charger outdoors.** Dirt and the entry of water increase the risk of electric shock.
- **Operate the charger only with the appropriate original batteries.** Charging other batteries may result in injuries and risk of fire.
- **Avoid mechanical damage to the charger.** This can result in internal short circuits.
- **Do not operate the charger on a combustible surface (e.g. paper, textiles).** Risk of fire due to heating during charging.
- **If the power cable for this equipment is damaged, it must be replaced by the manufacturer, a customer service agent of the same or a similarly qualified person in order to prevent hazards.**
- Do not use the charger to charge non-rechargeable batteries.

## Charging process



Do not expose the battery to extreme conditions such as heat and impact. There is a risk of injury from leaking electrolyte solution! In case of contact, rinse with water or neutraliser and consult a doctor if contact has occurred with eyes etc.



Ensure that the equipment is charged for no longer than 3-5 hours without interruption. The battery and equipment could be damaged and they consume energy unnecessarily in case of longer charging time. Overcharging invalidates the guarantee.



**Charge the battery only in dry areas.**

**Do not switch on the device while charging it. There is a risk of injury from electric shock.**

**B**

1. The safety key (8) must be during the loading process plug.
2. Connect the charger cable plug (18) with the charger socket on the tool (7).
3. Connect the power supply unit (17) to a socket.  
The charging indicator (3) lights up:  
Red: Equipment charging.  
Green: Charging finished.  
The recommended charging time is max. 3 – 5 hours.
4. After the recharging process is completed, first unplug the charger from the wall outlet, and then remove the charger cable plug (18) from the tool.

## Operation



Keep to noise abatement regulations and other by-laws.

## Switching on and off

- A**
1. Remove the blade guard (12/15) before switching the unit on.
  2. Insert the safety key (8) into the device.
  3. To switch on, hold the switch lock (4) depressed and operate the on/off switch (9). Then release the switch lock.  
The equipment runs at top speed.
  4. In order to switch off, let go of the on/off switch (9).



**After switching the unit off, the blades take a short time to stop moving. Let the blades come to a complete standstill. Do not touch the moving blades and do not try to stop them moving. Injury hazard!**

## Inserting/replacing the blade



**Prior to each exchange of the blades, make sure the device is switched off and the safety key and in order to avoid danger and injuries!**

### **C** Remove blade

1. Press the release button (1) on the cutting head and remove the entire blade.

### **Insert blade**

2. Insert the grass cutting blade (10) or the bush cutting blade (13) into the centre of the drive mechanism (11/14).
3. Press the blade into the direction of the cutter head (2). It locks into place audibly.

## General working instructions



While trimming, take care that there are no objects such as wire, metal parts, stones etc. come into contact with the blades. This can lead to cutting head damage. If the blades become blocked by solid objects, switch off the unit at once.

- Check the grass and bush trimmer blades for obvious defects such as loose, worn or damaged parts. Check that the screws are seated firmly in the blade block.
- Remove the power supply unit ( **A** 17) before working with the equipment. Do not use extension cables. The power supply unit is to be used only in enclosed spaces.
- Only use sharp blades to achieve a good cutting performance and preserve the battery.
- Do not work the unit so hard that it comes to a standstill.
- Pay attention to the instructions on unit maintenance and cleaning.

## Use as a grass trimmer

- Grass is best cut when dry and not too long.

## Adjusting the working angle

For a comfortable edge cut, the cutter head (2) can be rotated by 90° to the right or left.



1. Operate the lever (5) and turn the cutter head (2) into the desired position.
2. Release the lever (5), the cutter head locks into place.

## Use as a hedge trimmer

- Move the unit forward evenly.
- The double-sided cutting heads enable cutting in both directions or by swinging the unit from side to side.

## Cleaning/Maintenance



**Leave any work not covered in this manual to our Service Centre. Only use original parts. There is a risk of injury!**



Ensure that the safety key ( **A** 8 ) is removed before all tasks.



Never use cleaning agents or solvents, which can cause irreparable damage to the unit. Chemicals can attack the plastic components on the unit.



Wear gloves when handling the blades ( **A** 10/13 ). There is a risk of injury from cuts!

Clean and service the unit regularly as follows. This guarantees a long life for your unit:

- Check the covers and guards for damage and correct position. If necessary, replace.
- Keep the ventilation slits, motor housing and handles on the equipment clean. To do this, use a damp cloth or brush.
- Always keep the blade clean. After using the equipment, it is imperative to:

- Clean the blade (with an oily cloth);
- Oil the blade shaft with an oil can or spray.

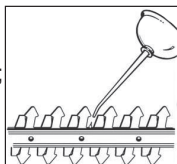

- Slight notches on the blades can be evened out. For this, sand down the blades with an oil stone. Only sharp blades can cut properly.
- Blunt, bent or damaged blades must be changed.

We are not liable for damage caused by the use of the unit if the original cause was improper repair or the use of non-original parts or through use other than that designated in this manual.

## Storage

- Keep the equipment in the blade guard supplied, dry and out of reach of children.
- Store the battery only in a partially charged state. The state of charge should be 40 – 60 % over a longer storage period.
- Store the equipment between 10° C and 25° C. During storage, avoid extreme cold or heat so the battery does not lose power.
- During a longer storage period, check the state of charge of the battery and recharge if necessary roughly every 3 months.

## Disposal and the environment

Be environmentally friendly. Return the tool, accessories and packaging to a recycling centre when you have finished with them.



Electrical appliances must not be disposed of with the domestic waste.

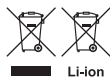

Do not dispose of the device with the battery installed in household waste, fire (risk of explosion) or water. Damaged batteries may damage the environment and your health if toxic fumes or liquids leak out.

- Dispose of the equipment with the battery discharged. Do not open the equipment or the battery.
- Dispose of the equipment in accordance with the local regulations. Take the equipment to a collection point, where it will be recycled in an environmentally friendly manner. For information about this, ask your local waste management company or our service centre.
- Defective units returned to us will be disposed of for free.
- Place cut branches in compost and not in the dustbin.

## Telescopic arm as an accessory



Ensure that the safety key (A 8) is removed before all tasks.



Caution! Device (80000667) is delivered without a telescopic arm. Alternatively, a telescopic arm including wheels can be ordered (see "Spare parts/accessories").

## Assembling the telescopic arm



### Putting the telescopic arm together:

1. Put both parts of the telescopic arm (19) together and tighten the screw.  
Make sure that the cable is not clamped.



### Assembling/dismantling the telescopic arm:

2. Push the device along the guide rail (20) into the equipment holder (21) of the telescopic arm. It locks into place audibly.
3. Plug the plug connection (22) into the charging socket (7) on the back of the equipment handle (6).
4. To dismantle, release the plug connection (22). Press the unlock button on the bottom side of the equipment holder (21) of the telescopic arm and pull the device out (see small image).

## Adjust the height of the telescopic arm



Adjust the length of the telescopic arm for your size with the help of the adjusting screw (23).

## Adjusting the working angle

For a comfortable edge cut, the equipment holder (21) of the telescopic arm can be rotated to the right or left.



Set the desired position by pulling the release switch (24) and rotating the equipment holder (21) of the telescopic arm. The equipment holder locks into the desired position when the release switch is released.

## Switching on and off (with telescopic arm)

- H**
1. Remove the blade guard ( **A** 12/15) before switching the device on.
  2. Insert the safety key ( **A** 8) into the device.
  3. To switch on, hold the switch lock (25) on the handle of the telescopic arm and simultaneously press the on/off switch (26). Release the switch lock, device runs at top speed.
  4. To turn it off, release the on/off switch (26).

## Working with the telescopic arm

- Slowly push the device on the wheels over the floor. By doing so, you will achieve an even cutting height.



**The telescopic arm may only be used with the grass shears blade!**

## Guarantee

- This appliance has a 24-month guarantee. Commercial use will invalidate the guarantee.
- Damages, which can be attributed to natural wear, overloading or inappropriate use, are excluded from the guarantee. Certain component parts are subject to a normal wear and are excluded from the guarantee. In particular, these include: blade.

- Furthermore, the prerequisite for guarantee services is that the references indicated in the operating instructions regarding cleaning and maintenance have been adhered to.
- Damage, which has been caused from material or manufacturing faults, will be made good free of charge, by replacement delivery or repair. This requires that the appliance is returned to the merchant undismantled and with proof of purchase and guarantee.

## Repair Service

- Repairs, which are not covered by the guarantee, can be carried out for charge by our service center. Our service center will be glad to provide you with a cost estimate. We can only process devices which have been packaged sufficiently and which have been dispatched with correct stamping.
- Note: In case of complaint or service, please deliver your device cleaned, and with an indication of the defect, to our service address. Devices sent in freight collect - by bulk freight, express or with other special freight - are not accepted.
- Defective units returned to us will be disposed of for free.



## Spare parts/Accessories

Spare parts and accessories can be obtained at  
[www.service-deltafox.de](http://www.service-deltafox.de)

If you have any other questions, contact the "Service-Center" (see "Service-Center").

Item	Description	Order No.
<b>A</b> 8	Safety key	91103520
<b>A</b> 10/12	Grass shear blade + blade gard	91103521
<b>A</b> 13/15	Shrub shear blade + blade gard	91103522
<b>A</b> 16	Battery charger EU	80001057
<b>E</b> 19	Telescopic shaft with carrier	80002072

## Trouble shooting

Problem	Possible Cause	Error correction
Device doesn't start	Equipment is not charged	Charge equipment (see „Charging process“)
	Switch lock ( <b>A</b> 4) has not been operated properly	Switch on (see „Operation“)
	On/off switch ( <b>A</b> 9) may be defective	Repair by Service Centre
	Safety key ( <b>A</b> 8) not inserted	Insert safety key (see "Operation")
Bad cutting results	Too much friction due to lack of lubrication	Lubricate blade ( <b>A</b> 10/13) (see „Cleaning/Maintenance“)
	Dirty blade ( <b>A</b> 10/13)	Clean blade (see „Cleaning/Maintenance“)
	Blade ( <b>A</b> 10/13) is blunt or has nicks	Sharpen blade (see „Cleaning/Maintenance“) or replace (see „Spare parts/Accessories“)
	Blade ( <b>A</b> 10/13) is damaged	Replace blade (see „Spare parts/Accessories“)

## Spis treści

<b>Przeznaczenie</b> .....	<b>82</b>
<b>Opis ogólny</b> .....	<b>82</b>
Zawartość opakowania .....	83
Opis działania .....	83
Przegląd .....	83
<b>Dane techniczne</b> .....	<b>84</b>
<b>Ogólne zasady bezpieczeństwa</b> .....	<b>84</b>
Symbole i piktogramy .....	85
Ogólne zasady bezpieczeństwa dotyczące narzędzi elektrycznych .....	85
Specjalne zasady bezpieczeństwa ..	88
<b>Prawidłowe postępowanie z ładówarką do akumulatorów</b> .....	<b>90</b>
<b>Proces ładowania</b> .....	<b>91</b>
<b>Obsługa</b> .....	<b>91</b>
Włączanie i wyłączanie .....	91
Zakładanie/wymiana noża .....	91
Wskazówki dotyczące pracy .....	92
Używanie urządzenia jako przycinarki do trawy .....	92
Używanie urządzenia jako przycinarki do krzewów .....	92
<b>Oczyszczanie/Konserwacja</b> .....	<b>92</b>
<b>Przechowywanie</b> .....	<b>93</b>
<b>Utylizacja i ochrona środowiska</b> .....	<b>93</b>
<b>Rękojeść teleskopowa (wyposażenie dodatkowe)</b> .....	<b>94</b>
Montaż rękojeści teleskopowej .....	94
Regulacja wysokości rękojeści teleskopowej .....	94
Ustawianie kąta roboczego .....	94
Załączanie i wyłączanie .....	94
(z rękojeścią teleskopową) .....	94
Praca z rękojeścią teleskopową .....	95
<b>Gwarancja</b> .....	<b>95</b>
<b>Serwis naprawczy</b> .....	<b>95</b>
<b>Części zamienne/Akcesoria</b> .....	<b>96</b>
<b>Poszukiwanie błędów</b> .....	<b>96</b>
<b>Tłumaczenie oryginalnej deklaracji zgodności WE</b> .....	<b>160</b>
<b>Rysunek samorozwijający</b> .....	<b>162</b>
<b>Service-Center</b> .....	<b>163</b>



Przed pierwszym uruchomieniem urządzenia uważnie przeczytaj tę instrukcję obsługi. Przechowuj tę instrukcję w dobrze zabezpieczonym miejscu i przekazuj ją każdemu kolejnemu właścicielowi urządzenia, aby zawarte w niej informacje były zawsze dostępne dla osób używających urządzenia.

## Przeznaczenie

Urządzenie jest przeznaczone wyłącznie do cięcia i przycinania cienkich pędów w żywopłotach, krzewach i krzewach ozdobnych oraz do ścinania trawy przy krawędziach oraz na małych powierzchniach w strefach przydomowych.

To urządzenie nie jest przeznaczone do zastosowania komercyjnego. W przypadku użytkowania komercyjnego wygasają prawa z tytułu gwarancji.

Każdy inny sposób używania urządzenia, który nie jest jednoznacznie określony jako dozwolony w niniejszej instrukcji obsługi, może spowodować uszkodzenie urządzenia i stanowić poważne zagrożenie dla użytkownika.

Używanie urządzenia podczas deszczu lub w wilgotnych miejscach jest zabronione.

Producent nie odpowiada za szkody wywołane niezgodnym z przeznaczeniem stosowaniem lub nieprawidłową obsługą urządzenia.

## Opis ogólny



Ilustracje sposobu obsługi i konserwacji znajdziesz na stronie 2 - 3.

## Zawartość opakowania

Rozpakuj urządzenie i sprawdź, czy jest ono kompletne. Prawidłowo posegreguj i usuń materiały opakowania.

### Art.: 80000667 DG-CGS 3615

- Urządzenie z zamontowanym nożem do przycinania krzewów i osłoną noża, klucz bezpieczeństwa
- Nóż do przycinania krzewów z osłoną noża
- Ładowarka
- Instrukcja obsługi

### Art.: 80000666 DG-CGS 3615 Set

- Urządzenie z zamontowanym nożem do przycinania krzewów i osłoną noża, klucz bezpieczeństwa
- Nóż do przycinania krzewów z osłoną noża
- Rękojeść teleskopowa z kółkami
- Ładowarka
- Instrukcja obsługi

## Opis działania

Zestaw akumulatorowych nożyc do trawników i krzewów są urządzeniem łączonym z dwoma wymiennymi mechanizmami tnącymi.

Przy używaniu urządzenia jako przycinarki do krzewów jako mechanizm tnący jest stosowana dwustronna belka nożowa.

Zęby chwytne mają ze względu na bezpieczeństwo zaokrąglone boki i są ustawione w pozycjach przesuniętych względem siebie.

Przy używaniu urządzenia jako przycinarki do trawy jako mechanizm tnący jest stosowany nóż nożycowy z kilkoma zębami. Klucz bezpieczeństwa chroni przed przypadkowym uruchomieniem urządzenia. Funkcje elementów urządzenia są podane w poniższym opisie.

## Przegląd

- A** **Urządzenie:**
- 1 Przycisk zwalniający
  - 2 Głowica tnąca
  - 3 Wskaźnik ładowania (dioda)
  - 4 Blokada włącznika, urządzenie
  - 5 Dźwignia do obracania głowicy tnącej
  - 6 Rękojeść urządzenia
  - 7 Gniazdo ładowania + gniazdo złącza wtykowego na rękojeści teleskopowej
  - 8 Klucz bezpieczeństwa
  - 9 Włącznik-wyłącznik, urządzenie

- Mechanizm tnący:**
- 10 Nóż do przycinania trawy
  - 11 Jednostce napędowej nożyc do trawy
  - 12 Osłona noża do przycinania trawy
  - 13 Nóż do przycinania krzewów
  - 14 Jednostce napędowej nożyc do krzewów
  - 15 Osłona noża do przycinania krzewów

- Ładowarka:**
- 16 Zasilacz
  - 17 Wtyczka kabla ładowarki

- E** **19 Rękojeść teleskopowa z kółkami (brak w wyposażeniu):**  
**Art.: 80000667**

- F** **20 Prowadnica szynowa**  
**21 Uchwyt urządzenia**  
**22 Złącze wtykowe**

- G** **23 Śruba do regulacji długości**  
**24 Przełącznik odblokowujący**  
**25 Blokada włącznika, rękojeść teleskopowa**

- H** **26 Włącznik/wyłącznik, rękojeść teleskopowa**

## Dane techniczne

### Urządzenie:

Napięcie silnika.....	3,6 V===
Liczba obrotów .....	1100 min <sup>-1</sup>
Typ zabezpieczenia.....	IPX1
Przycinarka do trawy	
Szerokość noża.....	73 mm
Przycinarka do krzewów	
Długość cięcia .....	120 mm
Odległość międzyzębowa .....	ok. 8 mm
Ciężar (Art.: 80000667) .....	ok. 0,6 kg
Ciężar (Art.: 80000666) .....	ok. 1,2 kg
Poziom ciśn. akust	
(L <sub>pA</sub> ).....	74,4 dB(A), K <sub>pA</sub> =3 dB
Poziom mocy akustycznej (L <sub>WA</sub> )	
gwarantowany .....	86 dB(A)
zmierzony.....	84,1 dB(A); K <sub>WA</sub> =2,27 dB
Wibracje (a <sub>h</sub> ).....	1,84 m/s <sup>2</sup> , K=1,5 m/s <sup>2</sup>

### Bateria blokowa (Li-Ion)

Napięcie znamionowe .....	3,6 V=== 1,5 Ah
Czas ładowania .....	max. 1 h

### Ładowarka..... WJG-Y130502200WU1

Napięcie	
wejściowe .....	100 - 230 V~, 50 - 60 Hz
Znamionowy pobór prądu.....	25 W
Napięcie wyjściowe .....	5 V
Prąd ładowania.....	2200 mA
Klasa zabezpieczenia.....	□ II
Typ zabezpieczenia.....	IPX0

Wartości akustyczne i prędkość wibracji zostały określone zgodnie z wymogami norm podanych w deklaracji producenta. Zmiany techniczne i optyczne mogą być dokonywane bez zapowiedzi w ramach procedur rozwoju technicznego. Wszelkie wymiary, wskazówki i dane tej instrukcji obsługi są w związku z tym niewiążące. W związku z tym wyklucza się wszelkie roszczenia prawne zgłaszane na podstawie tej instrukcji obsługi.

Podana wartość emisji drgań została zmierzona metodą znormalizowaną i może być wykorzystywana do porównań urządzenia elektrycznego z innymi urządzeniami. Podana wartość emisji drgań może też służyć do szacunkowej oceny stopnia ekspozycji użytkownika na drgania.



### Ostrzeżenie:

Wartość emisji drgań może się różnić w czasie korzystania z urządzenia od podanej wartości, jest to zależne od sposobu używania urządzenia. Proszę spróbować maksymalnie ograniczyć narażenie na wibracje. Przykładowymi sposobami zmniejszenia narażenia na wibracje jest noszenie rękawic w trakcie pracy z narzędziem i ograniczenie czasu pracy. Należy przy tym uwzględnić wszystkie elementy cyklu eksploatacji (na przykład czas, w którym elektronarzędzie jest wyłączone, oraz czas, w których jest ono wprawdzie włączone, ale pracuje bez obciążenia).

## Ogólne zasady bezpieczeństwa



**Nieprawidłowe obchodzenie się z tym urządzeniem urządzenie może spowodować poważne zranienia! Przed rozpoczęciem pracy z urządzeniem uważnie przeczytaj całą instrukcję obsługi i zapoznaj się dokładnie z wszystkimi elementami obsługi urządzenia.**

## Symbole i piktogramy

### Symbole na urządzeniu



Narzędzia tnące pracują jeszcze przez jakiś czas po wyłączeniu silnika. Trzymaj ręce, stopy, nogi i inne części ciała z daleka od noży.



**OSTRZEŻENIE!**



Przeczytaj instrukcję obsługi, aby zmniejszyć ryzyko zranienia!



Nie narażaj urządzenia na działanie wody, deszczu i wilgoci.



120mm

Długość cięcia – przycinarka do krzewów



Klasa zabezpieczenia III



Urządzeń elektrycznych i baterii nie należy wyrzucać razem z odpadami domowymi.

Li-ion



86dB

Podanie poziomu hałasu  $L_{WA}$  w dB.



Niebezpieczeństwo obrażeń przez wyrzucane części! Inne osoby nie powinny przebywać w strefie zagrożenia pracującego urządzenia.

### Symbole na ładowarce



Przed rozpoczęciem użytkowania dokładnie przeczytać.



Układ biegunów



Klasa zabezpieczenia II



Ładowarka jest przeznaczona tylko do stosowania w pomieszczeniach.



Urządzeń elektrycznych nie należy wyrzucać razem z odpadami domowymi

### Symbole w instrukcji obsługi



**Symbol niebezpieczeństwa z informacjami na temat ochrony osób i zapobiegania szkodom materialnym.**



Znak nakazu z informacjami na temat zapobiegania szkodom.



Znak informacyjny ze wskazówkami ułatwiającymi posługiwanie się urządzeniem.

## Ogólne zasady bezpieczeństwa dotyczące narzędzi elektrycznych



**OSTRZEŻENIE! Przeczytaj wszystkie zasady i instrukcje bezpieczeństwa. Niedokładne przestrzeganie zasad i instrukcji bezpieczeństwa może spowodować porażenie prądem, pożar i/lub inne ciężkie zranienia.**

**Zachowaj wszystkie zasady bezpieczeństwa i instrukcje na przyszłość. Użyte w zasadach bezpieczeństwa pojęcie „narzędzie elektryczne“ dotyczy narzędzi elektrycznych zasilanych prądem sieciowym (za kablem sieciowym) oraz narzędzi elektrycznych zasilanych z baterii (bez kabla sieciowego).**

### 1) BEZPIECZEŃSTWO MIEJSCA PRACY

**a) Zapewnij porządek i wystarczające oświetlenie w miejscu pracy. Nieporządek lub nieoświetlone miejsce pracy może spowodować wypadek.**

- b) **Nie pracuj narzędziem elektrycznym w atmosferze potencjalnie wybuchowej, w której znajdują się palne ciecze, gazy lub pyły.** Narzędzia elektryczne wytwarzają iskry, które mogą zapalić pył lub pary.
- c) Trzymaj od dzieci i innych ludzi w bezpiecznej odległości podczas używania narzędzia elektrycznego. Odwrócenie uwagi może spowodować utratę kontroli nad urządzeniem.

## 2) BEZPIECZEŃSTWO ELEKTRYCZNE

- a) **Wtyczka narzędzia elektrycznego musi pasować do gniazdka. Wtyczki nie można w żaden sposób modyfikować. Nie używaj adapterów wtyczek razem z narzędziami elektrycznymi posiadającymi zestyk ochronny (uziemiający).** Nienaruszone wtyczki i dopasowane gniazdka zmniejszają ryzyko porażenia prądem.
- b) **Unikaj dotykania uziemionych powierzchni, takich jak rury, kaloryfery, piecyki, kuchenki, lodówki.** Gdy Twoje ciało jest uziemione, ryzyko porażenia prądem jest większe.
- c) **Trzymaj narzędzia elektryczne z daleka od deszczu i wilgoci/wody.** Dostanie się wody do wnętrza urządzenia elektrycznego zwiększa ryzyko porażenia prądem.
- d) **Nie używaj kabla do przenoszenia narzędzia elektrycznego, do jego zawieszania ani do wyciągania wtyczki z gniazdka. Chronь kabel przed gorącym, olejem, ostrymi krawędziami i ruchomymi częściami urządzenia.** Uszkodzone i splątane kable zwiększają ryzyko porażenia prądem.
- e) **Pracując narzędziem elektrycznym na dworze, używaj tylko przedłużaczy dopuszczonych do używania**

**na dworze.** Używanie przedłużacza przystosowanego do używania na dworze zmniejsza ryzyko porażenia prądem.

- f) **Jeżeli nie da się uniknąć użycia narzędzia elektrycznego w mokrym otoczeniu, zastosuj wyłącznik ochronny (FI) o prądzie zadziałania 30 mA lub mniejszym.** Używanie wyłącznika ochronnego zmniejsza ryzyko porażenia prądem.

## 3) BEZPIECZEŃSTWO OSÓB

- a) **Zachowuj uwagę, uważaj na to, co robisz i pracuj narzędziem elektrycznym rozsądnie. Nie używaj narzędzi elektrycznych, jeżeli jesteś zmęczony albo jeżeli pod wpływem narkotyków, alkoholu albo leków.** Chwila nieuwagi podczas używania narzędzia elektrycznego może doprowadzić do poważnych zranień.
- b) **Noś środki ochrony osobistej, zawsze zakładaj okulary ochronne.** Noszenie środków ochrony osobistej, takich jak maska przeciwpyłowa, buty z antypoślizgowymi podeszwami, kask i nauszniki – zależnie od rodzaju i sposobu używania narzędzia elektrycznego – zmniejsza ryzyko zranienia.
- c) **Unikaj przypadkowego uruchomienia narzędzia. Przed podłączeniem narzędzia elektrycznego do źródła zasilania i/lub baterii, przed jego podniesieniem i przeniesieniem upewnij się, że jest ono wyłączone.** Jeżeli podczas przenoszenia narzędzia elektrycznego palec osoby niosącej znajdzie się na włączniku, albo jeżeli włączone urządzenie zostanie podłączone do źródła zasilania, może dojść do wypadku.

- d) **Przed włączeniem narzędzia elektrycznego usuń przyrządy nastawcze i klucze do śrub.** Narzędzie lub klucz znajdujący się w obrotowej części urządzenia może spowodować zranienie.
- e) **Unikaj anormalnych pozycji ciała. Zapewnij sobie stabilną pozycję i zawsze zachowuj równowagę ciała.** Dzięki temu możliwe będzie zachowanie lepszej kontroli nad urządzeniem elektrycznym w nieoczekiwanych sytuacjach.
- f) **Noś odpowiednie ubranie. Nie zakładaj obszernych, luźnych ubrań ani ozdób. Trzymaj włosy, części ubrania i rękawice z daleka od ruchomych części.** Luźne ubranie, ozdoby lub długie włosy mogą zostać pochwycone lub wkręcone przez ruchome części.
- g) **Jeżeli możliwy jest montaż przyrządów odsysających lub wychwytyjących pył, upewnij się, że są one dobrze połączone i prawidłowo używane.** Używanie przyrządu odsysającego pył może zmniejszyć zagrożenia związane z pyłem.
- 4) UŻYWANIE I OBSŁUGA NARZĘDZIA ELEKTRYCZNEGO**
- a) **Nie przeciążaj urządzenia. Do każdej pracy używaj właściwego narzędzia elektrycznego.** Pasującym narzędziem elektrycznym można pracować lepiej i bezpieczniej w podanym zakresie mocy.
- b) **Nigdy nie używaj narzędzia elektrycznego z uszkodzonym wyłącznikiem.** Narzędzie elektryczne, którego nie można włączyć i wyłączyć, jest niebezpieczne i wymaga naprawy.
- c) **Przed rozpoczęciem ustawiania urządzenia, wymiany akcesoriów oraz przed odłożeniem urządzenia wyjmij wtyczkę z gniazdka i/lub wyjmij baterię.** Ten środek ostrożności uniemożliwi przypadkowe uruchomienie narzędzia elektrycznego.
- d) **Przechowuj nieużywane narzędzia elektryczne w niedostępnym dla dzieci miejscu. Nie pozwalaj używać urządzenia osobom, które nie są z nim obeznane i które nie przeczytały tych wskazówek.** Narzędzia elektryczne są niebezpieczne, jeżeli używają ich niedoświadczone osoby.
- e) **Starannie pielęgnuj narzędzia elektryczne. Sprawdzaj, czy ruchome części prawidłowo funkcjonują i nie są zablokowane, czy części nie są połamane lub inaczej uszkodzone i czy prawidłowe działanie narzędzia elektrycznego nie jest zakłócone.** Przed użyciem urządzenia zleć naprawę uszkodzonych części. Przyczyną wielu wypadków są źle konserwowane narzędzia elektryczne.
- f) **Narzędzia tnące muszą być zawsze ostre i czyste.** Starannie pielęgnowane narzędzia tnące z ostrymi ostrzami rzadziej się blokują i są łatwiejsze w prowadzeniu.
- g) **Używaj narzędzia elektrycznego, akcesoriów, oprzyrządowania itd. tylko zgodnie z tymi wskazówkami. Zwracaj przy tym uwagę na warunki pracy i uwzględniaj rodzaj wykonywanej pracy.** Używanie narzędzi elektrycznych do celów niezgodnych z ich przeznaczeniem może prowadzić do niebezpiecznych sytuacji.

## 5) UWAŻNE OBCHODZENIE SIĘ Z URZĄDZENIAMI NAPĘDZANYMI AKUMULATORAMI I ICH STOSOWANIE

- a) Ładuj akumulatory tylko przy użyciu zaleconych przez producenta ładowarek. Używanie ładowarki przystosowanej do jednego typu akumulatorów do ładowania akumulatorów innego typu grozi pożarem.
  - b) Stosuj w urządzeniach elektrycznych tylko przystosowane do nich akumulatory. Używanie innych akumulatorów może prowadzić do zranień i pożaru.
  - c) Trzymaj nieużywane akumulatory z daleka od spinaczy biurowych, monet, kluczy, gwoździ, śrub i innych drobnych przedmiotów metalowych, które mogłyby spowodować połączenie biegunów. Zwarcie między biegunami akumulatora może spowodować oparzenia lub pożar.
  - d) Nieprawidłowe stosowanie może doprowadzić do wycieku elektrolitu z akumulatora. Unikaj kontaktu z elektrolitem. Jeżeli elektrolit zetknął się z oczami, umyj oczy wodą. Jeżeli elektrolit dostał się do oka, skorzystaj dodatkowo z pomocy lekarskiej. Wyciekający z akumulatora elektrolit może spowodować podrażnienia skóry lub oparzenia.
- ## 6) SERWIS
- a) Zlecaj naprawy narzędzia elektrycznego tylko wykwalifikowanemu personelowi i tylko z użyciem oryginalnych części zamiennych. Pozwoli to zachować bezpieczeństwo użytkownika narzędzia elektrycznego.

## Specjalne zasady bezpieczeństwa

### 1) SPECJALNE ZASADY BEZPIECZEŃSTWA DOTYCZĄCE PRZYCINAREK DO ŻYWOPŁOTÓW

- a) Trzymaj wszystkie części ciała w bezpiecznej odległości od noża. Nie próbuj usuwać ani przytrzymywać ciętego materiału przy pracującym nożu! Usuwaj zakleszczony materiał tylko przy wyłączonym urządzeniu. Chwila nieuwagi podczas używania przycinarki do żywopłotów może doprowadzić do poważnych zranień.
- b) Przenoś przycinarkę do żywopłotów tylko za uchwyt i przy nieruchomym nożu. Przy transportowaniu i przechowywaniu przycinarki do żywopłotów zawsze zakładaj pokrowiec.  
Staranne obchodzenie się z urządzeniem zmniejsza niebezpieczeństwo zranienia przez nóż.
- c) Trzymaj urządzenie elektryczne tylko za izolowane uchwyty, ponieważ nóż tnący może się zetknąć z ukrytymi przewodami elektrycznymi. Kontakt noża z przewodem znajdującym się pod napięciem może spowodować przepływ prądu przez metalowe elementy urządzenia, a wskutek tego porażenie prądem.
- d) Trzymaj kabel daleko od obszaru pracy noża. Podczas pracy kabel może być ukryty w żywopłocie czy krzewie i można go przypadkowo przeciąć.
- e) Przed rozpoczęciem pracy sprawdź, czy w żywopłocie nie są ukryte przedmioty, np. druty itd.
- f) Trzymaj przycinarkę do żywopłotów prawidłowo, np. obydwojema rękami za uchwyty, jeżeli maszyna posia-



**da dwa uchwyty.** Strata kontroli nad urządzeniem może spowodować zranienie.

- g) Podczas pracy z urządzeniem używać odpowiedniej odzieży i rękawic roboczych. Nie chwytać ani nie podnosić urządzenia za nóż tnący.** Kontakt z nożem może spowodować obrażenia.

## 2) DALSZE ZASADY BEZPIECZEŃSTWA



Dla Twojego osobistego bezpieczeństwa:



Noś odpowiednie ubranie robocze, takie jak zabezpieczone przed przecięciem obuwie z podeszwą przeciwpoślizgową, mocne długie spodnie, rękawice ochronne, okulary ochronne i nauszniki. Podczas dłuższego używania urządzenia nosić ochronniki słuchu.



Nie zakładaj długich ubrań ani biżuterii, ponieważ mogą one zostać pochwycone przez ruchome części urządzenia. Nie używaj urządzenia, jeżeli jesteś boso lub masz na nogach otwarte sandały.

- a) Nie wystawiaj przycinarki do żywopłotów na deszcz.
- b) Używając przycinarki do żywopłotów noś rękawice robocze, okulary ochronne, twarde obuwie i długie spodnie.
- c) Urządzenie jest przeznaczone do przycinania żywopłotów. Nie przecinaj urządzeniem gałęzi, twardego drewna ani innych przedmiotów.
- d) Nie próbuj uwolnić zablokowanego/zakleszczonego noża, zanim nie wyłączysz urządzenia.
- e) Przed rozpoczęciem pracy sprawdź, czy w żywopłocie nie są ukryte przedmioty, np. druty itd. Zawsze trzymaj urządzenie tak, by jedna ręka mocno obejmowała uchwyt.
- f) Nie używaj urządzenia w pobliżu palnych cieczy lub gazów. Zwarcie grozi pożarem i wybuchem.
- g) Zużycie noży należy regularnie sprawdzać i oddawać do ostrzenia. Tępe noże powodują przeciążenie maszyny. Wywołane w ten sposób szkody nie podlegają gwarancji.
- h) Nie próbuj samodzielnie naprawiać urządzenia, jeżeli nie posiadasz potrzebnych do tego kwalifikacji. Wszelkie prace, które nie są podane w niniejszej instrukcji obsługi, mogą być wykonywane wyłącznie przez nasze Centrum Serwisowe.

## 3) SPECJALNE ZASADY BEZPIECZEŃSTWA DOTYCZĄCE URZĄDZEŃ ZASILANYCH AKUMULATORAMI

- a) Ładuj akumulatory tylko wewnątrz pomieszczeń, ponieważ ładowarka jest przeznaczona tylko do takiego ładowania.
- b) Aby zmniejszyć ryzyko porażenia prądem elektrycznym, zawsze odłączaj wtyczkę ładowarki od gniazdka elektrycznego, zanim zaczniesz jej czyszczenie.
- c) Nie wystawiaj narzędzia elektrycznego przez dłuższy czas na silne promieniowanie słoneczne i nie kładź go na kaloryferze. Gorąco może spowodować uszkodzenie akumulatora i wybuch.
- d) Przed rozpoczęciem ładowania zaczekaj, aż nagrany akumulator ostygnie.
- e) Nie otwieraj akumulatora i chroń go przed mechanicznymi uszkodzeniami. Niebezpieczeństwo zwarcia

i wydzielenia par drażniących drogi oddechowe. Zapewnij sobie dopływ świeżego powietrza, a razie wystąpienia dolegliwości skorzystaj dodatkowo z pomocy lekarskiej.

- f) **UWAGA! Nie ładuj baterii jednorazowych, które nie nadają się do ponownego ładowania!**

## **Prawidłowe postępowanie z ładowarką do akumulatorów**

- a) Urządzenie to mogą obsługiwać dzieci od 8 roku życia, a także osoby o zmniejszonych zdolnościach fizycznych, zmysłowych czy umysłowych, czy też osoby dysponujące niedostatecznym doświadczeniem oraz wiedzą, pod warunkiem, że praca odbywa się pod nadzorem albo po instruktażu w zakresie bezpiecznej eksploatacji urządzenia i ze zrozumieniem istniejących zagrożeń.
- b) Dzieciom nie wolno bawić się urządzeniem. Dzieciom nie wolno bez nadzoru wykonywać czyszczenia i konserwacji.
- b) Dzieci należy nadzorować, aby wykluczyć zabawę urządzeniem.
- c) **Do ładowania akumulatorów używaj wyłącznie dostarczonej ładowarki** Niebezpieczeństwo pożaru i wybuchu.
- d) **Przed każdym użycie sprawdź ładowarkę, jej kabel i wtyczkę; naprawy zlecaj tylko wykwalifikowanemu personelowi i tylko z użyciem oryginalnych części zamiennych. Nie używaj uszkodzonej ładowarki i nie otwieraj jej sam.** Zapewni to bezpieczeństwo urządzenia.
- e) **Podłączaj ładowarkę tylko do gniazdka z zestykiem uziemiającym. Uważaj, by napięcie sieciowe było zgodne z danymi znajdującymi się na tabliczce znamionowej znajdującej się na ładowarce.** Niebezpieczeństwo porażenia prądem.
- f) **Przed rozłączeniem i połączeniem złączy między akumulatorem/narzędziem elektrycznym/ urządzeniem zawsze odłączaj ładowarkę od sieci.**
- g) **Utrzymuj urządzenie w czystości, nie wystawiaj go na działanie wilgoci i deszczu.** Nigdy nie używaj ładowarki na dworze. Zabrudzenie ładowarki i dostanie się wody do jej wnętrza zwiększa ryzyko porażenia prądem.
- h) **Ładowarkę wolno stosować wyłącznie z oryginalnymi akumulatorami.** Ładowanie innych akumulatorów może prowadzić do zranień i pożaru.
- i) **Unikaj mechanicznych uszkodzeń ładowarki.** Mogą one powodować wewnętrzne zwarcia
- j) **Ładowarki nie wolno używać na palnym podłożu (np. papier, tekstylia).** Niebezpieczeństwo pożaru wskutek nagrzania wywołanego ładowaniem.
- k) **Jeżeli kabel zasilający tego urządzenia jest uszkodzony, musi on zostać wymieniony przez producenta lub jego serwis albo osobę posiadającą podobne kwalifikacje - tylko w ten sposób można zapewnić bezpieczeństwo urządzenia.**

## Proces ładowania



**Nie narażać akumulatora na działania warunków ekstremalnych, takich jak ciepło czy uderzenia. Niebezpieczeństwo odniesienia obrażeń na skutek wycieku roztworu elektrolitu! W przypadku kontaktu z elektrolitem spłukać wodą albo neutralizatorem i udać się do lekarza, jeżeli doszło do kontaktu z oczami itp.**



Ładować tylko załączoną w komplecie, oryginalną ładowarką. Pamiętać o tym, żeby nie ładować urządzenia ciągle przez czas dłuższy niż 3-5 godzin. Akumulator i urządzenie można uszkodzić, a przy dłuższym czasie ładowania niepotrzebnie zużywa się energię. W przypadku przedładowania użytkownik traci uprawnienia z tytułu gwarancji.



**Akumulator ładować tylko w suchych pomieszczeniach. Nie włączać urządzenia podczas ładowania. Istnieje ryzyko odniesienia obrażeń na skutek porażenia prądem elektrycznym.**

B

1. Klucz zabezpieczeń (8) musi być podczas procesu ładowania wtyczka.
2. Połączyć wtyczkę kabla ładowarki (18) z gniazdkiem ładowarki (7) w urządzeniu.
3. Podłączyć zasilacz (17) do gniazdka prądowego. Zaczyna świecić wskaźnik ładowania (3): kolor czerwony trwa ładowanie urządzenia

kolor zielony: ładowanie jest zakończone.

Zalecany czas ładowania wynosi maks. 3-5 godzin.

4. Po zakończeniu ładowania wyjmij najpierw wtyczkę ładowarki (18) z gniazdka sieciowego, a następnie wtyczkę kabla ładowarki z urządzenia.

## Obsługa



Przestrzegaj zasad ochrony przed hałasem i przepisów lokalnych.

## Włączanie i wyłączanie



1. Przed włączeniem urządzenia zdejmij osłonę noża (12/15)
2. Włożyć klucz bezpieczeństwa (8) do urządzenia.
3. Aby włączyć urządzenie, naciśnij blokadę włącznika (4). Przy przesuniętej do przodu blokadzie naciśnij włącznik-wyłącznik (9), a następnie zwolnij blokadę. Urządzenie zaczyna pracować z najwyższą prędkością.
4. Aby wyłączyć urządzenie, puść włącznik-wyłącznik (9).



**Po wyłączeniu urządzenia noże pracują jeszcze przez pewien czas. Zaczekaj, aż noże zatrzymają się całkowicie. Nie dotykaj poruszających się noży i nie próbuj ich zahamować. Niebezpieczeństwo zranienia!**

## Zakładanie/wymiana noża

Pamiętać, by przed każdą wymianą noży wyłączyć urządzenie i wyjąć klucz bezpieczeństwa,

**Zdejmowanie noża:**

1. Wcisnąć przycisk zwalniający (1) znajdujący się na głowicy tnącej i zdjąć cały nóż.

**Zakładanie noża**

2. Założyć nóż do przycinania trawy (10) lub nóż do przycinania krzewów (13) centralnie na jednostce napędowej (11/14).
3. Wcisnąć nóż w kierunku głowicy tnącej (2). Słyszać jego zatrzaśnięcie.

**Wskazówki dotyczące pracy****Ogólne wskazówki dotyczące pracy:**

Przy przycinaniu uważaj, aby nóż nie trafił na żadne przedmioty, np. druty, części metalowe, kamienie itp. Może to spowodować uszkodzenie mechanizmu tnącego. Jeżeli nóż został zablokowany przez ciała obce, natychmiast wyłącz urządzenie.

- Przed każdym użyciem sprawdzaj, czy urządzenie nie ma widocznych wad i usterek, takich jak np. luźne, zużyte lub uszkodzone części.
- Przed rozpoczęciem pracy z urządzeniem odłączyć zasilacz (A 17). Nie używać przedłużaczy. Zasilacz można używać tylko w zamkniętych pomieszczeniach.
- Używaj tylko ostrych noży – w ten sposób możesz skutecznie przycinać rośliny i oszczędzasz urządzenie i baterię.
- Podczas pracy nie obciążaj urządzenia tak mocno, żeby spowodować jego zatrzymanie.
- Przestrzegaj wskazówek dotyczących konserwacji i czyszczenia urządzenia.

**Używanie urządzenia jako przycinarki do trawy**

- Trawę można najłatwiej przycinać, gdy jest ona sucha i niezbyt wysoka.
- Przesuwaj urządzenie równomiernie do przodu.

**Ustawienie kąta roboczego:**

Aby umożliwić komfortowe cięcie obrzeży głowicę tnącą (1) można obracać pod kątem 90° w prawo lub w lewo.



1. Wcisnąć dźwignię (5) i obrócić głowicę tnącą (2) na żądaną pozycję.
2. Zwolnić dźwignię (5), głowica tnąca zatrzaśnie się.

**Używanie urządzenia jako przycinarki do krzewów**

- Przesuwać urządzenie równomiernie do przodu lub zataczać łuki w górę i w dół.
- Podwójna listwa nożowa umożliwia przycinanie w obu kierunkach lub, ruchami wahadłowymi, z jednej strony na drugą.

**Oczyszczanie/  
Konserwacja**

**Prace, które nie zostały opisane w tej instrukcji obsługi, należy zlecać naszemu Centrum Serwisowemu. Stosuj tylko oryginalne części.**



Przed wykonaniem wszelkich prac na urządzeniu należy pamiętać o wyjęciu klucza bezpieczeństwa (A 8).



Nie stosuj żadnych środków do czyszczenia ani rozpuszczalników. Możesz w ten sposób nieodwracalnie uszkodzić urządzenie.



Przy obchodzeniu się z nożami (A 10/13) noś rękawice.

Regularnie wykonuj wymienione poniżej czynności konserwacyjne. Zapewni to długą, niezawodną pracę urządzenia.

- Sprawdzaj, czy osłony i elementy zabezpieczające nie są uszkodzone i czy są one dobrze zamocowane. W razie potrzeby wymień te części na nowe.
- Zawsze utrzymuj szczeliny wentylacyjne, obudowę silnika i uchwyty urządzenia w czystości. Używaj do tego celu wilgotnej szmatki albo szczotki.
- Urządzenie zawsze powinno być czyste.

Po każdym użyciu urządzenia należy

- wyczyścić nóż (naoliwioną ściereczką);
- belkę nożową naoliwić za pomocą oliwarki lub sprayu.

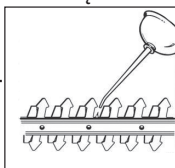

- Lekkie szczyrby na ostrzach możesz wyrównywać sam. W tym celu przeciągnij ostrza osetką do ostrzenia na mokro. Tylko ostre noże zapewniają skuteczne i dokładne przycinanie.
- Tępe, wygięte lub uszkodzone noże muszą być wymieniane. **Uwaga!** Stosuj tylko oryginalne części zamienne.

Nie odpowiadamy za szkody wywołane przez nasze urządzenia, jeżeli szkody te są spowodowane przez niefachową naprawę, stosowanie nieoryginalnych części zamiennych lub niezgodne z przeznaczeniem użytkowanie.

## Przechowywanie

- Urządzenie z dostarczoną w komplecie osłoną noża przechowywać w suchym miejscu, poza zasięgiem dzieci.

- Przechowuj akumulator tylko w stanie częściowo naładowanym. Stan naładowania akumulatora podczas dłuższego przechowywania powinien wynosić 40-60%.
- Podczas dłuższego składowania sprawdzać co ok. 3 miesiące poziom naładowania akumulatora i w razie potrzeby doładować go.
- Przechowuj urządzenie w temperaturze od 5°C do 25°C. Podczas przechowywania unikaj ekstremalnego zimna lub gorąca, aby nie dopuścić do zmniejszenia wydajności akumulatora.

## Utylizacja i ochrona środowiska

Przeznacz urządzenie, jego akcesoria i opakowanie do zgodnej z przepisami o ochronie środowiska naturalnego utylizacji.



Ładowarek nie wolno wyrzucać razem z odpadami domowymi.



Nie wyrzucaj urządzenia z zainstalowanym akumulatorem do śmieci domowych, nie wrzucaj go do ognia (niebezpieczeństwo wybuchu) ani wody. Uszkodzone akumulatory mogą być szkodliwe dla środowiska i Twojego zdrowia, jeżeli wydostaną się z nich trujące pary lub ciecz.

- Oddaj ładowarkę do punktu utylizacji odpadów. Użyte w produkcji urządzenia elementy z tworzyw sztucznych i metalu można od siebie oddzielić i poddać osobnej utylizacji. Zwróć się po radę do naszego Centrum Serwisowego.
- Przekaz odcięte gałęzie do kompostowania, nie wyrzucaj ich do kontenera na śmieci.

- Utylizację przesłanych nam uszkodzonych urządzeń przeprowadzamy bezpłatnie.

## Rękojeść teleskopowa (wypożyczenie dodatkowe)



Przed wykonaniem wszelkich prac na urządzeniu należy pamiętać o wyjęciu klucza bezpieczeństwa (7).



Uwaga! Urządzenie (80000667) jest dostarczane bez trzonka teleskopowego. Opcjonalnie można zamówić trzonek teleskopowy włącznie z kółkami (patrz rozdział „Części zamienne“).

## Montaż rękojeści teleskopowej



### Składanie rękojeści teleskopowej:

1. Włożyć obydwie części rękojeści teleskopowej (19) jedna w drugą i przykręcić je. Zwrócić uwagę, aby nie przycisnąć kabla.



### Montaż / demontaż rękojeści teleskopowej:

2. Wsunąć urządzenie wzdłuż prowadnicy szynowej (20) do uchwytu urządzenia (21) na rękojeści teleskopowej. Słysząc jego zatrzaśnięcie.
3. Włożyć złącze wtykowe (22) do gniazda (7) na tylnej stronie rączki urządzenia (6).
4. W celu zdemontowania wyjąć złącze wtykowe (22). Wcisnąć przycisk odblokowywania na spodzie uchwytu urządzenia (21) na rękojeści teleskopowej i wyciągnąć urządzenie (patrz mała ilustracja).

## Regulacja wysokości rękojeści teleskopowej



Ustawić długość rękojeści teleskopowej odpowiednio do wzrostu użytkownika za pomocą śruby nastawczej (23).

## Ustawianie kąta roboczego

Aby umożliwić komfortowe cięcie przy obrzeżach uchwyt urządzenia (21) na rękojeści teleskopowej można obracać w prawo lub w lewo.



Ustawić żądany kąt roboczy pociągając za przełącznik odblokowujący (24) i obracając uchwyt urządzenia (21) na rękojeści teleskopowej. Po zwolnieniu przełącznika odblokowującego uchwyt urządzenia zatrzaśnie się na żądanej pozycji.

## Załączanie i wyłączenie (z rękojeścią teleskopową)



1. Przed załączeniem zdjąć osłonę noża (A 12/15).
2. Włożyć klucz bezpieczeństwa (A 8) do urządzenia.
3. Aby włączyć urządzenie wcisnąć blokadę włącznika (25) na rączce rękojeści teleskopowej i wcisnąć równocześnie włącznik/wyłącznik (26). Zwolnić blokadę włącznika, urządzenie pracuje z maks. prędkością.
4. W celu wyłączenia zwolnić włącznik/wyłącznik (26).

## Praca z rękojeścią teleskopową

- Przesuwać powoli urządzenie na kółkach po ziemi. W ten sposób uzyskamy równomierną wysokość cięcia.



**Rękojeść teleskopową można stosować jedynie z nożem do przycinania trawy!**

## Gwarancja

- Na niniejsze urządzenie udzielamy 24-miesięcznej gwarancji. W przypadku użytkowania komercyjnego wygasają prawa z tytułu gwarancji.
- Szkody wywołane przez naturalne zużycie, przeciążenie lub nieprawidłową obsługę są wykluczone z zakresu gwarancji. Niektóre części konstrukcyjne ulegają normalnemu zużyciu i są wykluczone z zakresu gwarancji. Są to w szczególności: noży.
- Warunkiem skorzystania z uprawnień gwarancyjnych jest ponadto przestrzeganie wskazówek dotyczących czyszczenia i konserwacji urządzenia.
- Szkody wywołane wadami materiałowymi lub produkcyjnymi zostaną bezpłatnie usunięte przez dostarczenie zastępczego urządzenia bądź przez naprawę. Warunkiem skorzystania z gwarancji jest przekazanie nierozmontowanego urządzenia z dowodem zakupu i gwarancji sklepowi, w którym zostało ono kupione.

## Serwis naprawczy

- Naprawy nie objęte gwarancją można zlecać odpłatnie naszemu centrum serwisowemu. Nasze Centrum Serwisowe chętnie sporządzi kosztorys naprawy. Przyjmujemy tylko urządzenia, które zostały nam przysłane w odpowiednim opakowaniu z opłaceniem pełnego kosztu przesyłki.
- **Uwaga:** W przypadku reklamacji gwarancyjnej lub zlecenia naprawy użytkownik powinien dostarczyć oczyszczone urządzenie wraz z informacją o usterce pod adres naszego punktu serwisowego.  
**Przesyłki nadane bez uiszczenia wystarczającej opłaty pocztowej, w charakterze przesyłki o nietypowych wymiarach, ekspresem lub inną przesyłką specjalną nie będą przyjmowane.**
- Utylizację przesłanych nam uszkodzonych urządzeń przeprowadzamy bezpłatnie.

## Części zamienne/Akcesoria

Części zamienne i akcesoria można zakupić na  
[www.service-deltafox.de](http://www.service-deltafox.de)

W razie kolejnych pytań należy zwracać się do „Service-Center” (patrz „Service-Center”).

Pos.	Oznaczenie	Nr. katalogowe
<b>A</b> 8	Klucz bezpieczeństwa	91103520
<b>A</b> 10/12	Nóż do przycinania trawy + Osłona noża	91103521
<b>A</b> 13/15	Nóż do przycinania krzewów + Osłona noża	91103522
<b>A</b> 16	Ładowarka EU	80001057
<b>E</b> 19	Teleskop + kółka	80002072

## Poszukiwanie błędów

Problem	Możliwa przyczyna	Sposób usunięcia problemu
Urządzenie nie uruchamia się.	Urządzenie jest rozładowane	Naładować urządzenie (patrz „Ładowanie“)
	Blokada włącznika ( <b>A</b> 4) została nieprawidłowo wciśnięta	Załączanie (patrz „Obsługa“)
	Włącznik/wyłącznik ( <b>A</b> 9) jest uszkodzony	Zlecić naprawę w punkcie serwisowym
	Klucz bezpieczeństwa ( <b>A</b> 8) nie jest włożony	Włożyć klucz bezpieczeństwa (patrz „Obsługa“)
Niezadowolający wynik cięcia	Za duże tarcie z powodu braku smarowania	Naoliwić nóż ( <b>A</b> 10/13) (patrz „Czyszczenie/konserwacja“)
	zabrudzony nóż ( <b>A</b> 10/13)	Oczyszczyć nóż (patrz „Czyszczenie/konserwacja“)
	Nóż ( <b>A</b> 10/13) jest tępy lub wyszczerbiony	Naostrzyć nóż (patrz „Czyszczenie/konserwacja“) lub wymienić (patrz „Części zamienne/wyposażenie dodatkowe“)
	Nóż ( <b>A</b> 10/13) jest uszkodzony	Wymienić nóż (patrz „Części zamienne/wyposażenie dodatkowe“)



## Obsah

<b>Účel použití</b> .....	<b>97</b>
<b>Obecný popis</b> .....	<b>97</b>
Rozsah dodávky .....	98
Popis funkce .....	98
Přehled .....	98
<b>Technické údaje</b> .....	<b>99</b>
<b>Bezpečnostní pokyny</b> .....	<b>99</b>
Grafické značky .....	99
Všeobecné bezpečnostní pokyny pro elektrické nářadí .....	100
Speciální bezpečnostní pokyny pro akumulátorové nůžky na trávu a keře .....	103
Bezpečnostní pokyny pro nabíječku .....	104
<b>Postup při nabíjení</b> .....	<b>105</b>
<b>Obsluha</b> .....	<b>106</b>
Zapínání a vypínání .....	106
Nasazení/výměna nožey .....	106
Všeobecné pracovní pokyny .....	106
Používání jako nůžek na trávu .....	106
Použití jako nůžky na keře .....	107
<b>Čištění/Údržba</b> .....	<b>107</b>
<b>Skladování</b> .....	<b>107</b>
<b>Likvidace a ochrana životního prostředí</b> .....	<b>107</b>
<b>Teleskopická násada jako příslušenství</b> .....	<b>108</b>
Montáž teleskopické násady .....	108
Výškové nastavení teleskopické násady .....	108
Nastavení pracovního úhlu .....	108
Zapnutí a vypnutí (s teleskopickou násadou) .....	109
Práce s teleskopickou násadou .....	109
<b>Záruka</b> .....	<b>109</b>
<b>Opravy Služby</b> .....	<b>109</b>
<b>Náhradní díly/příslušenství</b> .....	<b>110</b>
<b>Hledání chyb</b> .....	<b>110</b>
<b>Překlad originálního prohlášení o shodě CE</b> .....	<b>160</b>
<b>Výkres sestavení</b> .....	<b>162</b>
<b>Service-Center</b> .....	<b>163</b>



Návod k obsluze je součástí tohoto výrobku. Obsahuje důležité pokyny týkající se bezpečnosti, používání a likvidace. Před použitím výrobku se seznamte se všemi pokyny k obsluze a bezpečnosti. Výrobek použijte jen k popsaným účelům a v rámci uvedených oblastí použití. Návod dobře uschovejte a při předávání výrobku třetímu předejte i všechny podklady.

## Účel použití

Přístroj je určený pouze ke stříhání a zkracování tenkých větviček u živých plůtů, křovin a ozdobných keřů a ke stříhání trávy u hran a na malých plochách pro domácí použití.

Tento přístroj není určený pro komerční využití. Při komerčním použití záruka zanikne.

Přístroj je určený k používání dospělými osobami. Mladiství starší 16 let smí přístroj používat jen pod dohledem.

Jakékoliv jiné použití, které není v tomto návodu výslovně povoleno, může vést k poškození přístroje a představovat vážné nebezpečí pro uživatele.

Obsluha nebo uživatel jsou odpovědní za případné úrazy nebo škody způsobené třetím osobám nebo na jejich majetku.

Výrobce neručí za škody, které byly způsobeny nesprávným používáním nebo chybou obsluhou.

## Obecný popis



Obrázky týkající se ovládání přístroje najdete na straně 2-3.

## Rozsah dodávky

Přístroj vybalte a zkontrolujte, je-li kompletní. Obalový materiál řádně zlikvidujte.

### Art.: 80000667 DG-CGS 3615 Set

- Zařízení s namontovanými nůžkami na trávu, ochranou nože, bezpečnostním klíčem
- Nůž na keře + ochrana nože
- Nabíječka
- Překlad originálního návodu k obsluze

### Art.: 80000666 DG-CGS 3615 Set

- Zařízení s namontovanými nůžkami na trávu, ochranou nože, bezpečnostním klíčem
- Nůž na keře + ochrana nože
- Teleskopická násada s kolečky
- Nabíječka
- Překlad originálního návodu k obsluze

## Popis funkce

Elektrické nůžky na trávnik a keře je kombinovaný přístroj se dvěma vyměnitelnými řezacími zařízeními. Při použití nůžek na keře se jako řezací zařízení použije oboustranný nosník nože (teflonová nepřilnavá vrstva).

Zuby jsou z bezpečnostních důvodů na stranách zaobleny a umístěny vzájemně přesazeně, aby se snížilo nebezpečí poranění. Při použití jako nůžky na trávu se jako řezací zařízení použije vsazený nůž s větším počtem zubů.

Bezpečnostní klíč chrání před neúmyslným zapnutím. Popis funkce obslužných dílů se nachází níže.

## Přehled

**A**

### Přístroj

- 1 Odblokovací tlačítko
- 2 Řezná hlava
- 3 Indikace nabíjení (LED)
- 4 Blokování zapnutí, přístroj
- 5 Páka k otočení řezné hlavy
- 6 Rukojeť přístroje
- 7 Nabíjecí zásuvka + zásuvka pro teleskopickou násadu
- 8 Bezpečnostní klíč
- 9 Zapínač/vypínač, přístroj

### Střihací zařízení:

- 10 Nůž na trávu
- 11 Pohonné jednotky nůžek na trávu
- 12 Ochrana nože na trávu
- 13 Nůž na keře
- 14 Pohonné jednotky křovinořezu
- 15 Ochrana nože na keře

### 16 Nabíječka:

- 17 Síťová část
- 18 Zástrčka kabelu k nabíječce

**E**

### 19 Teleskopická násada s kolečky (není součástí balení):

Art.: 80000667

**F**

- 20 Vodicí lišta
- 21 Úchyt přístroje
- 22 Zástrčka

**G**

- 23 Stavěcí šroub pro nastavení délky
- 24 odblokovací přepínač

**H**

- 25 Blokování zapnutí, teleskopická násada
- 26 Zapínač/vypínač, teleskopická násada

## Technické údaje

### Přístroj

Napětí motoru.....	3,6 V $\equiv$
Jmenovité otáčky.....	1100 min $^{-1}$
Druh ochrany.....	IPX1
Nůž nůžek na trávu	
Šířka rezu.....	73 mm
Nůž nůžek na keře	
Délka řezu.....	120 mm
Mezera ozubení.....	asi 8 mm
Hmotnost (Art.: 80000667).....	asi 0,6 kg
Hmotnost (Art.: 80000666).....	asi 1,2 kg
Hladina akustického tlaku	
( $L_{pA}$ ).....	74,4 dB(A), $K_{pA}$ =3 dB
Úroveň akustického výkonu ( $L_{WA}$ )	
zaručená.....	86 dB(A)
měřená.....	84,1 dB(A); $K_{WA}$ =2,27 dB
Vibrace ( $a_h$ )	
na rukojeti.....	1,84 m/s $^2$ , $K$ =1,5 m/s $^2$

### Akumulátor (Li-Ion)

Jmenovité napětí.....	3,6 V $\equiv$ 1,5 Ah
Doba nabíjení.....	asi 1 h

Nabíječka.....	WJG-Y130502200WU1
Vstupní napětí/	
Input.....	100 - 240 V~, 50 - 60 Hz
Jmenovitý příkon.....	25 W
Výstupní napětí/Output.....	5 V
Nabíjecí proud.....	2200 mA
Třída ochrany.....	<input type="checkbox"/> II
Druh ochrany.....	IPX0

Hodnoty u hluku a vibrace byly stanoveny podle norem a ustanovení uvedených v prohlášení o shodě.

V průběhu dalšího vývoje se mohou bez oznámení provést technické a optické změny. Všechny rozměry, pokyny a údaje uvedené v tomto návodu k obsluze jsou proto bez záruky. Právní nároky, které budou vzneseny na základě návodu k obsluze, proto nemohou být uplatněny.

Uvedená hodnota emisí vibrací byla změněna podle normovaného zkušebního postupu a může se použít ke srovnání jednoho elektrického nářadí s jiným.

Uvedená hodnota emisí vibrací se může použít také k odhadnutí přerušování funkce.



### Výstraha:

Hodnota emisí vibrací se může během skutečného používání elektrického nářadí lišit od uvedené hodnoty, v závislosti na způsobu, kterým se elektrické nářadí používá.

Dle možnosti se snažte udržet co nejnižší zatížení, způsobené vibracemi. Příklady opatření ke snížení zatížení, způsobeno vibracemi, je nošení rukavic při použití nástroje a omezení pracovní doby. Přitom se musí brát v úvahu všechny části pracovního cyklu (například doby, během kterých je elektrický nástroj vypnutý, a ty, ve kterých je sice zapnutý, ale běží bez zátěže).

## Bezpečnostní pokyny



**Tento přístroj může při nesprávném použití způsobit vážná poranění. Dříve než začnete s přístrojem pracovat, přečtěte si pečlivě návod k obsluze a bezpečnostní pokyny a dobře se seznamte se všemi obslužnými díly.**

### Grafické značky

#### Grafické značky na přístroji



Přístroj dobíhá.



Varování!



 Před prvním uvedením do provozu si pečlivě přečtěte návod k obsluze.

 Přístroj nepoužívejte v dešti, při špatných povětrnostních podmínkách, ve vlhkém prostředí nebo na mokrych živých plotech nebo trávnicích.

 Údaj o hladině hluku  $L_{wa}$  v dB

 Délka řezu (nůž nůžek na keře)

 Třída ochrany III

  Nevyhazujte nástroj se zabudovaným akumulátorem do domácího odpadu.

 Nebezpečí poranění odmrštěním tříšť!

 Ostatní osoby se nesmí pohybovat v rizikové oblasti.

### Grafické značky na nabíječe

 Před použitím pečlivě přečíst.

 Pólování

 Před nabitím si přečtěte návod na obsluhu.

 Třída ochrany II

 Přístroje nepatří do domovního odpadu.

### Symbols v návodu

 **Výstražné značky (místo vykřičníku zde může být popis nebezpečí) s údaji pro zabránění škodám na zdraví nebo věcným škodám.**

 Příkazové značky (namísto vykřičníku je vysvětlován příkaz) s údaji pro prevenci škod.

 Informační značky s informacemi pro lepší zacházení s nástrojem.

### Všeobecné bezpečnostní pokyny pro elektrické nářadí

 **VAROVÁNÍ! Přečtěte si všechny bezpečnostní pokyny a instrukce.** Opomenutí při dodržování bezpečnostních pokynů a instrukcí mohou způsobit úder elektrickým proudem, požár a/nebo těžká zranění.

### Všechny bezpečnostní pokyny a instrukce uchovejte pro budoucnost.

*Pojem „elektrický nástroj“ používaný v bezpečnostních pokynech se vztahuje na elektrické nástroje napájené ze sítě (se síťovým kabelem) a na elektrické nástroje napájené akumulátorem (bez síťového kabelu).*

### 1) BEZPEČNOST PRACOVNÍŠTĚ

- a) **Udržujte svůj pracovní úsek čistý a dobře osvětlený.** Nepořádek nebo neosvětlené pracovní oblasti mohou vést k nehodám.
- b) **Nepracujte s elektrickým nástrojem v okolí ohroženém výbuchem, v kterém se nachází hořlavé tekutiny, plyny nebo prachy.** Elektrické nástroje vytváří jiskry, které mohou zapálit prach nebo páry.
- c) **Během používání elektrického nástroje udržujte děti a jiné osoby vzdáleně od sebe.** Při nepozornosti můžete ztratit kontrolu nad nástrojem.

## 2) ELEKTRICKÁ BEZPEČNOST

- a) **Přípojná zástrčka elektrického nástroje se musí hodit do zásuvky. Zástrčka se nesmí žádným způsobem změnit. Nepoužívejte žádné adaptérové zástrčky ve spojení elektrickými nástroji s ochranným uzemněním.** Nezměněné zástrčky a vhodné zásuvky zmenšují riziko elektrického úderu.
- b) **Vyvarujte se tělesnému kontaktu se zemněnými povrchy jako jsou roury, topná tělesa, sporáky a ledničky.** Existuje zvýšené riziko skrze elektrický úder, když je Vaše tělo zemněné.
- c) **Nevystavujte elektrický nástroj dešti anebo mokru.** Vniknutí vody do elektrického nástroje zvyšuje riziko elektrického úderu.
- d) **Nepoužívejte kabel k jinému účelu, jako je nošení nebo zavěšení elektrického nástroje anebo vytažení zástrčky ze zásuvky. Udržujte kabel vzdáleně od žáru, od oleje, od ostrých hran anebo od pohybujících se částí nástrojů.** Poškozené anebo zamotané kabely zvyšují riziko elektrického úderu.
- e) **Když pracujete s elektrickým nástrojem pod širým nebem, pak použijte pouze prodlužovací kabely, které jsou vhodné i pro venkovní oblast.** Použití prodlužovacího kabelu vhodného pro venkovní oblast, zmenšuje riziko elektrického úderu.
- f) **Když nejde vyhnout se provozu elektrického nástroje ve vlhkém prostředí, používejte ochranný vypínač chybového proudu.** Používání ochranného vypínače chybového proudu snižuje riziko elektrického úderu.

## 3) BEZPEČNOST OSOB

- a) **Buďte pozorní, dbejte na to, co děláte a ustěte se s elektrickým nástrojem rozumně do práce. Nepoužívejte elektrický nástroj, když jste unaveni anebo pod vlivem drog, alkoholu anebo léků.** Jediný okamžik nepozornosti při používání elektrického nástroje může vést k vážným poraněním.
- b) **Noste osobní ochrannou výstroj a vždy ochranné brýle.** Nošení osobní ochranné výstroje, jako je protiskluzová bezpečnostní obuv, ochranná přilba a ochrana sluchu, snižuje riziko poranění.
- c) **Vyvarujte se nezáměrnému uvedení do provozu. Přesvědčte se o tom, že je elektrický nástroj vypnutý předtím, než ho připojíte na napájení elektrickým proudem, než ho zvednete anebo nesete.** Když při nošení elektrického nástroje držíte prst na spínači anebo když tento nástroj v zapnutém stavu připojíte na napájení elektrickým proudem, pak toto může vést k nehodám.
- d) **Odstraňte nastavovací nářadí anebo šroubováky předtím, než elektrický nástroj zapnete.** Nářadí anebo klíč, který se nachází v otáčející se části nástroje, může vést k poraněním.
- f) **Vyvarujte se abnormálnímu držení těla. Postarejte se o bezpečný postoj a udržujte vždy rovnováhu.** Tímto můžete v neočekávaných situacích lépe kontrolovat elektrický nástroj.
- g) **Noste vhodný oděv. Nenoste žádné volné oblečení anebo šperky. Udržujte vlasy, oděv a rukavice vzdáleně od pohybujících se částí.** Volné oblečení, šperky anebo dlouhé vlasy mohou být zachycené pohybujícími se částmi.

#### 4) POUŽÍVÁNÍ A OŠETŘOVÁNÍ ELEKTRICKÉHO NÁSTROJE

- a) **Nepřetěžujte tento nástroj. Použijte pro svoji práci elektrické nářadí, určené pro tento účel.** S vhodným elektrickým nástrojem pracujete v udaném výkonovém rozsahu lépe a bezpečněji.
- b) **Nepoužívejte žádné elektrické nářadí, jehož spínač je defektní.** Elektrické nářadí, které se již nedá za- anebo vypnout, je nebezpečné a musí být opravené.
- c) **Vytáhněte zástrčku ze zásuvky předtím, než provedete nastavování na nástroji, než vyměníte části příslušenství anebo než nástroj odložíte.** Toto preventivní bezpečnostní opatření zabrání neúmyslnému startu elektrického nástroje.
- d) **Uložte nepoužívaný elektrický nástroj mimo dosahu dětí. Nepřenechávejte používání tohoto nástroje osobám, které s tímto nástrojem nejsou obeznámené anebo tyto pokyny nečetly.** Elektrické nástroje jsou nebezpečné, když je používají nezkušené osoby.
- e) **Ošetřujte pečlivě tento elektrický nástroj. Kontrolujte, jestli pohyblivé díly bezvadně fungují a nevážnou, jestli jsou části zlomené anebo natolik poškozené, že je funkce elektrického nástroje narušena. Nechte poškozené části před použitím nástroje opravit.** Příčiny mnohých nehod tkví ve špatně udržovaných elektrických nástrojích.
- f) **Udržujte řezné nástroje ostré a čisté.** Pečlivě ošetřované řezné nástroje s ostrými řeznými hranami se méně zaseknou a lépe se vedou.
- g) **Používejte tento elektrický nástroj, jeho příslušenství, vložné nástroje**

atd. v souladu s těmito instrukcemi. Zohledněte přitom pracovní podmínky a činnost, která se má vykonávat. Používání elektrického nástroje pro jiné účely, než pro které je určený, může vést k nebezpečným situacím.

#### 5) PEČLIVÉ ZACHÁZENÍ S AKUMULÁTOROVÝMI NÁSTROJI A JEJICH POUŽÍVÁNÍ

- a) **Nabíjejte akumulátory pouze v nabíjecích přístrojích, které jsou výrobcem doporučené.** U nabíjecího přístroje, který je vhodný pro určitý druh akumulátorů, existuje nebezpečí požáru, když se používá s jinými akumulátory.
  - b) **V elektrických nástrojích používejte pouze pro ně určené akumulátory.** Použití jiných akumulátorů může vést k poraněním a k nebezpečí požáru.
  - c) **Udržujte nepoužívané akumulátory vzdáleně od kancelářských sponek, mincí, klíčů, hřebíků, šroubů anebo jiných malých kovových předmětů, které by mohly zapříčinit přemostění kontaktů.** Zkrat mezi kontakty akumulátoru může mít za následek popáleniny anebo oheň.
  - d) **Při nesprávném používání může z akumulátoru unikat tekutina. Vyvarujte se kontaktu s ní. Při náhodném kontaktu opláchněte vodou. Když se tato tekutina dostane do očí, předavně vyhledejte lékařskou pomoc.** Uniknutá tekutina může vést k podrážděním pokožky anebo k popáleninám.
- #### 6) SERVIS
- a) **Svoje elektrické nářadí nechte opravit pouze kvalifikovaným odborným personálem a jenom pomocí origi-**

nálních náhradních dílů. Tímto se zajistí to, že bezpečnost elektrického nářadí zůstává zachována.

## **Speciální bezpečnostní pokyny pro akumulátorové nůžky na trávu a keře**

### **1) SPECIÁLNÍ BEZPEČNOSTNÍ POKYNY PRO NŮŽKY NA ŽIVÝ PLOT**

- Udržujte všechny části těla vzdáleně od řezného nože. **Nepokoušejte se při běžícím noži odstranit řezivo anebo řezaný materiál držet. Odstraňte zaseknuté řezivo pouze při vypnutém nástroji.** Jediný moment nepozornosti při používání nůžek na živé ploty může vést k těžkým poraněním.
- **Noste nůžky na živé ploty při zastaveném noži za rukojeť. Při transportu anebo uložení nůžek na živé ploty vždy na ně navlečte ochranný kryt.** Pečlivé zacházení s nástrojem zmenšuje nebezpečí poranění skrze nůž.
- **Držte tento elektrický nástroj za izolované povrchy rukojetě, jelikož se kráječka může dostat do styku se skrytými vodiči proudu.** Kontakt kráječky s vedením pod napětím, může uvést kovové díly nástroje do stavu pod napětím a tímto přivodit elektrický úder.
- **Udržujte kabel vzdáleně od oblasti řezání.** V průběhu pracovního postupu může být kabel v křoví zakrytý a nedopatřením protnutý.

- **Před prováděním prací prohledejte živý plot, zda se v něm nenacházejí skryté objekty, např. drát atd.** Tak zabráníte poškození přístroje.
- **Držte nůžky na živý plot správně, např. oběma rukama za rukojeti v případě, že jsou k dispozici dvě rukojeti.** Ztráta kontroly nad přístrojem může vést ke zranění.

### **2) DALŠÍ BEZPEČNOSTNÍ POKYNY**



Pro vaši osobní bezpečnost: Noste vhodný pracovní oděv, jako je pevná obuv s neklouzavou podrážkou, silné, dlouhé kalhoty, rukavice a ochranné brýle. Při delším používání zařízení noste ochranu sluchu. Nenoste dlouhý oděv ani šperky, protože by je mohly zachytit za pohybující se části. Příklad: Přístroj nepoužívejte, jestliže chodíte bosí nebo nosíte otevřené sandály.

- a) **Přístroj zapněte pouze tehdy, jestliže jsou ruce, nohy a jiné části těla v bezpečné vzdálenosti od přístroje.** Hrozí nebezpečí pořezání.
- b) **Dávejte pozor, abyste si neporanili ruce a nohy řezacími prvky.**
- c) **Před zahájením práce s přístrojem odstraňte síťovou část. Nepoužívejte prodlužovací kabel.** Síťová část může být používána jen v uzavřených



prostorech. Proniknutím vody se zvyšuje riziko elektrického úrazu.

- d) Nůžky na keře nepoužívejte v kombinaci s teleskopickou násadou.** Hrozí nebezpečí porážení.
- e) Příklad je určen pro stříhání živých plotů. Pomocí přístroje nestříhejte větve, tvrdé dřevo a podobně.** Tak zabráníte poškození přístroje.
- f) Nepokoušejte se uvolnit zablokovaný/zaseknutý list, dokud přístroj nevypnete.** Hrozí nebezpečí úrazu.
- g) Příklad vypínejte a akumulátor odstraňujte (pokud připadá v úvahu) vždy tehdy,**
- jestliže ponecháváte přístroj bez dozoru
  - než odstraníte blokace
  - než začnete provádět kontrolu, údržbu nebo čištění
  - jestliže jste se dotkli cizího tělesa
  - kdykoliv stroj začne nezvykle vibrovat
- Takto zabráníte nehodám a poraněním.

### 3) SPECIÁLNÍ BEZPEČNOSTNÍ POKYNY PRO AKUMULÁTOROVÉ PŘÍSTROJE

- a) Nevystavujte akumulátor/elektrický nástroj/ nástroj delší dobu silnému slunečnímu záření a neodkládejte tyto na vyhřívací tělesa.** Horko škodí akumulátoru a existuje nebezpečí exploze.
- b) Nechte zahřátý akumulátor před nabíjením vystydnout.**
- c) Neotvírejte akumulátor a**

### **vyvarujte se mechanickým poškozením akumulátoru.**

Existuje nebezpečí krátkého spojení a mohou unikat páry, které dráždí dýchací cesty. Postarejte se o čerstvý vzduch a při potížích vyhledejte lékařskou pomoc.

### **Bezpečnostní pokyny pro nabíječku**

#### 1) SPRÁVNÉ ZACHÁZENÍ S NABÍJECÍM PŘÍSTROJEM PRO AKUMULÁTORY

- Tento přístroj mohou používat děti od 8 roků jakož i osoby se sníženými fyzickými, sensorickými nebo mentálními schopnostmi, anebo s nedostatkem zkušeností a vědomostí, pokud jsou pod dozorem anebo byli poučeni o bezpečném používání přístroje a rozumějí rizikům, které z toho vyplývají.
- Děti si s přístrojem nesmí hrát. Děti nesmí vykonávat čištění a údržbu bez dozoru.
- **Pro nabíjení akumulátoru používejte výlučně spolu dodaný nabíjecí přístroj.** Existuje nebezpečí požáru a exploze.
- **Zkontrolujte před každým použitím nabíjecí přístroj, kabel a zástrčku a nechte je opravovat kvalifikovaným odborným personálem a pouze s originálními náhradními díly. Nepoužívejte defektní nabíjecí přístroj a sami ho neotvírejte.** Tímto je zabezpečeno to, že zůstane zachována bezpečnost nástroje.



- Připojujte nabíjecí přístroj pouze na zásuvku s uzemněním. Dbejte na to, aby síťové napětí souhlasilo s údajem na typovém štítku nabíjecího přístroje. Existuje nebezpečí elektrického úderu.
- Odpojte nabíjecí přístroj od sítě předtím, než se uzavřou anebo rozpojí spojení k akumulátoru/ elektrickému nástroji/ přístroji. Tak zajistíte, že nedojde k poškození akumulátoru a nabíječky.
- Udržujte nabíjecí přístroj čistý a vzdáleně od vlhkosti a deště. Nikdy nepoužívejte nabíjecí přístroj na volném prostranství. Skrz zašpinění a vniknutí vody, se zvyšuje riziko elektrického úderu.
- Tento nabíjecí přístroj se smí provozovat pouze s příslušnými originálními akumulátory. Nabíjení jiných akumulátorů může vést k poraněním a k nebezpečí požáru.
- Vyvarujte se mechanickým poškozením nabíjecího přístroje. Tyto mohou vést k vnitřním krátkým spojeníům.
- Nabíjecí přístroj se nesmí provozovat na hořlavém podkladu (např. papír, textilie). Existuje nebezpečí požáru kvůli zahřívání, které se vytváří při nabíjení.
- Je-li přípojně vedení tohoto nástroje poškozené, musí být skrze výrobce anebo jeho servisní službu zákazníkům anebo podobně kvalifikovanou osobou nahrazené, aby se vyvarovalo ohrožením.

## Postup při nabíjení



Akumulátor nevystavujte extrémním podmínkám, jako jsou teplo a nárazy. Hrozí nebezpečí poranění vytékajícím elektrolytem! Při kontaktu opláchněte postiženou část vodou nebo neutralizačním prostředkem a vyhledejte lékaře, pokud došlo ke kontaktu s očima atd.



Dbejte, aby nebyl přístroj bez přerušení nabíjen déle než 3-5 hodin. Mohlo by dojít k poškození akumulátoru a přístroje a při delší době nabíjení spotřebujete zbytečné množství energie. V případě přebití zaniká nárok na záruku.



**Akumulátor nabíjejte jen v suchých prostorách. Při nabíjení přístroj nezapínejte. Hrozí nebezpečí poranění elektrickým proudem.**



1. Bezpečnostní klíč (8) musí být během procesu načítání zástrčka.
2. Konektor nabíjecího kabelu (18) zasuňte do zásuvky nabíječky umístěné na přístroji (7).
3. Síťovou část (17) zasuňte do zásuvky. Rozsvítí se indikace nabíjení (3): červená: Přístroje se nabíjí zelená: Nabíjení je ukončeno. Doporučená doba nabíjení činí max. 3-5 hodin.
4. Po ukončení nabíjení vytáhněte nejdříve zástrčku ze zásuvky a konektor nabíjecího kabelu vytáhněte z přístroje.

## Obsluha

 Dodržte pokyny k ochraně před hlukem a místní předpisy.

### Zapínání a vypínání

- A**
1. Před zapnutím sejměte ochranu nože (12/15).
  2. Zasuňte bezpečnostní klíč (8) do zařízení.
  3. K zapnutí držte stisknuté blokování zapnutí (4) a stiskněte za-/vypínač (9). Pak blokování zapnutí uvolněte. Přístroj běží s maximální rychlostí.
  4. Při vypínání uvolněte zapínač/vypínač (9).

 **Po vypnutí přístroje se nože ještě nějakou dobu pohybují. Nechejte nože zcela zastavit. Nedotýkejte se pohybujících se nožů a nebrzděte je. Nebezpečí zranění!**

### Nasazení/výměna nožey

 **Dbejte na to, aby před každou výměnou nože bylo zařízení vypnuto a byl vytažen bezpečnostní klíč, tak zabráníte ohrožení a poranění!**

- C**
- Sejmutí nože:**
1. Stiskněte odblokovací tlačítko (1) na řezné hlavě a vyjměte celý nůž.
- Nasazení nože:**
2. Nasadte nůž nůžek na trávu (10) nebo nůž nůžek na křoví (13) doprostřed pohonné jednotky (11/14).

3. Nůž stiskněte ve směru řezné hlavy (2). Slyšitelně zaklapne.

### Všeobecné pracovní pokyny

 Při stříhání dbejte na to, aby se do nože nedostaly žádné předměty jako drát, kovové díly, kamení atd. Může to vést k poškození řezacího zařízení. Při blokování nožů pevnými předměty přístroj ihned vypněte.

- Zkontrolujte přístroj před každým použitím, zda se u něj nevyskytují evidentní vady jako volné, opotřebené nebo poškozené díly. Zkontrolujte, zda šrouby v nosníku nože pevně sedí.
- Před zahájením práce s přístrojem odstraňte síťovou část ( **A** 17). Nepoužívejte prodlužovací kabel. Síťová část může být používána jen v uzavřených prostorech.
- Používejte jen ostré nože, aby se dosáhl dobrý řezný výkon a aby se šetřil přístroj i akumulátory.
- Nezatěžujte přístroj během práce tak, že dojde k jeho zastavení.
- Věnujte pozornost pokynům k údržbě a čištění přístroje.

### Používání jako nůžek na trávu

- Tráva se nejlépe stříhá, je-li suchá a ne příliš vysoká.

### Nastavení pracovního úhlu:

Pro pohodlné řezání hran můžete řeznou hlavu (2) nastavit o 90° doprava nebo doleva.

- D**
1. Stiskněte páku (5) a otočte řeznou hlavu (2) do požadované polohy.

- Uvolněte páku (5), řezná hlava zacvakne.

## Použití jako nůžky na keře

- Pohybujte přístrojem rovnoměrně dopředu.
- Dvoustranný nosník nože umožňuje stříhání v obou směrech nebo kyvným pohybem z jedné strany na druhou.

## Čištění/Údržba



**Práce, které nejsou popsané v tomto návodu, nechte provést naším servisním střediskem. Používejte jen originální díly. Hrozí nebezpečí úrazu!**



Dbejte na to, aby byl bezpečnostní klíč (A 8) před každou prací vytažen.



Nepoužívejte čisticí prostředky, popř. rozpouštědla. Mohli byste tím přístroj neopravitelně poškodit. Chemické substance mohou napadnout díly přístroje z umělé hmoty.



Při manipulaci s noži (A 10/13) noste rukavice. Hrozí nebezpečí pořezání.

Pravidelně provádějte následující údržbářské práce a čištění. Tím se zaručí dlouhé a spolehlivé používání:

- Zkontrolujte, zda nejsou kryty a ochranná zařízení poškozená a zda správně sedí. Případně je vyměňte.
- Vzduchová štěrba, skříň motoru a rukojeti přístroje musí být stále čisté. K čištění použijte vlhký hadřík nebo kartáč.

- Nůž stále udržujte v čistotě. Po každém použití přístroje musíte
  - vyčistit nůž (hadříkem a olejem);
  - namazat lištu nože olejničkou anebo sprejem.

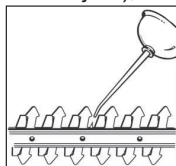

- Lehké zuby u ostří můžete vyhladit sami. Ostří obtáhněte olejovým brouskem. Pouze ostré nože zaručují dobrý výkon při stříhání.
- Tupé, ohnuté nebo poškozené nože se musí vyměnit.

Neručíme za škody vyvolané našimi přístroji, pokud budou způsobeny neodbornou opravou nebo použitím neoriginálních dílů, popř. použitím, které nebude v souladu s určením.

## Skladování

- Přístroj uchovávejte v dodané ochraně nože, v suchu a mimo dosah dětí.
- Akumulátor skladujte jen tehdy, je-li částečně nabitý. Stav nabití by měl během další doby skladování činit 40-60 %.
- Přístroj skladujte mezi 10 až 25 °C. Během skladování zabraňte extrémnímu chladu nebo teplu, aby nedošlo ke snížení výkonu akumulátoru.
- Během delšího skladování každé 3 měsíce zkontrolujte stav nabití akumulátoru a podle potřeby jej dobijte.

## Likvidace a ochrana životního prostředí

Přístroj, příslušenství a obal zavezte k ekologické likvidaci.



Nabíječky nepatří do domovního odpadu.



Li-ion

Nevyhazujte nástroj se zabudovaným akumulátorem do domácího odpadu, do ohně (nebezpečí exploze) anebo do vody. Poškozené akumulátory mohou škodit životnímu prostředí a Vašemu zdraví, když uniknou jedovaté páry anebo tekutiny.

- Přístroj likvidujte s vybitým akumulátorem. Přístroj ani akumulátor neotevírejte.
- Přístroj likvidujte podle místních předpisů. Přístroj odevzdejte ve sběrném středisku, které zajistí jeho ekologickou recyklaci. Zeptejte se ohledně tohoto svého místního likvidátora odpadů anebo v našem servisním středisku.
- Likvidaci vašich zaslanych poškozených přístrojů provádíme bezplatně.
- Přivádějte odříznuté větve ke kompostování a nezahazujte je do kontejneru na odpady.

## Teleskopická násada jako příslušenství



Dbejte na to, aby byl bezpečnostní klíč ( **A** 8) před každou prací vytažen.



Pozor! Zařízení (80000667) je dodáváno bez teleskopické násady. Volitelně lze teleskopickou násadu objednat včetně koleček (viz část „Náhradní díly / příslušenství“).

## Montáž teleskopické násady



### Sestavení teleskopické násady:

1. Zasuňte obě části teleskopické násady (19) do sebe a sešroubujte je.

Dbejte, aby nedošlo k přiskřípnutí kabelu.



### Montáž/demontáž teleskopické násady:

2. Posuňte zařízení po vodící liště (20) do držáku zařízení (21) teleskopické násady. Slyšitelně zacvakne.
3. Zastrčte zástrčku (22) do zásuvky (7) na zadní straně rukojeti zařízení (6).
4. Při demontáži uvolněte zásuvku (22). Stiskněte odblokovací tlačítko na spodní straně držáku zařízení (21) teleskopické násady a vytáhněte zařízení ven (viz malý obrázek).

## Výškové nastavení teleskopické násady



Nastavte délku teleskopické násady tak, aby odpovídala velikosti jejího těla pomocí stavěcího šroubu (23).

## Nastavení pracovního úhlu

Pro pohodlné řezání hran můžete držák zařízení (21) teleskopické násady nastavit doprava nebo doleva.



Zatažením za odblokovací přepínač (24) nastavte požadovaný pracovní úhel a zašroubujte držák zařízení (21) teleskopické násady. Držák zařízení zacvakne po uvolnění odblokovacího přepínače do požadované polohy.

## Zapnutí a vypnutí (s teleskopickou násadou)

- H**
1. Před zapnutím sejměte ochranu nože (A 12/15).
  2. Zasuňte bezpečnostní klíč (A 8) do zařízení.
  3. Zařízení zapnete stisknutím blokace zapnutí (25) na rukojeti teleskopické násady se současným stisknutím zapínače/vypínače (26). Jakmile uvolníte blokaci zapnutí, zařízení se rozběhne nejvyšší rychlostí.
  4. Chcete-li zařízení vypnout, zapínač/vypínač (26) uvolněte.

## Práce s teleskopickou násadou

- Zařízení pomalu posunujte na kolečkách po zemi. Tím dosáhnete rovnoměrné výšky střihu.



**Teleskopická násada se smí používat pouze s nožem nůžek na trávu!**

## Záruka

- Na tento přístroj poskytujeme záruku 24 měsíců. Při komerčním použití záruka zanikne.
- Škody, které byly způsobeny přirozeným opotřebením, přetížením anebo neodbornou obsluhou, jsou ze záruky vyloučeny. Určité konstrukční části podléhají jejich běžnému opotřebení a jsou proto ze záruky vyloučeny. Patří k nim především: Nože.
- Předpokladem pro poskytnutí záručního plnění je kromě toho, že byly dodrženy pokyny pro čištění a údržbu.
- Škody, které vznikly v důsledku závad materiálu anebo chyb výrobce, budou bezplatně odstraněny náhradní dodávkou anebo opravou. Předpokladem je, aby byl přístroj prodejci vrácen nerozložený a s dokladem o koupi a záruce.

## Opravy Služby

- Opravy, které nepodléhají záruce, můžete nechat provést za úhradu v našem servisním středisku. Naše servisní středisko Vám ochotně vypracuje předběžný rozpočet nákladů. Můžeme se zabývat pouze přístroji, které byly zaslány dostatečně zabalené a vyplacené.
- **Pozor:** V případě reklamace anebo servisu zašlete prosím Váš přístroj na naši servisní adresu vyčištěný a s upozorněním na poruchu.  
**Nevyplacené – jako neskladné zboží, expres nebo zvláštní dopravou – zasláné přístroje nebudou přijaty.**
- Likvidaci vašich zasláných poškozených přístrojů provádíme bezplatně.

## Náhradní díly/příslušenství

Náhradní díly a příslušenství obdržíte na stránkách  
[www.service-deltafox.de](http://www.service-deltafox.de)

V případě jakýchkoliv dalších dotazů se obraťte na servisní středisko / „Service-Center“ (viz „Service-Center“).

Pol.	Označení	Č. artiklu
<b>A</b> 8	Bezpečnostní klíč	91103520
<b>A</b> 10/12	Nůž na trávu + ochrana nože	91103521
<b>A</b> 13/15	Nůž na keře + ochrana nože	91103522
<b>A</b> 16	Nabíječka EU	80001057
<b>E</b> 19	Teleskopická násada s pojízdňým podstavcem	80002072

## Hledání chyb

Problém	Možná příčina	Odstranění chyb
Zařízení nena-startuje	Přístroj je vybitý	Nabijte přístroj (viz „Nabíjení“)
	Blokování zapnutí ( <b>A</b> 4) není stisknuto	Zapínání (viz „Ovládání“)
	Zapínač/vypínač ( <b>A</b> 9) vadný	Oprava prostřednictvím služby zákazníkům
	Bezpečnostní klíč (7) není zastrčen.	Zastrčte bezpečnostní klíč (viz část „Obsluha“).
Špatné výsledky řezání	Příliš velké tření v důsledku nedostatečného mazání	Naolejujte ( <b>A</b> 10/13) nůž (viz „Čištění/údržba“)
	Znečištěný nůž ( <b>A</b> 10/13)	Vyčistěte nůž (viz „Čištění/údržba“)
	Nůž ( <b>A</b> 10/13) je tupý nebo vykazuje nerovnosti	Nabruse nůž (viz „Čištění/údržba“) nebo jej vyměňte (viz část „Náhradní díly/příslušenství“)
	Nůž ( <b>A</b> 10/13) je poškozený	Vyměňte nůž (viz „Náhradní díly/příslušenství“)

## Turinys

<b>Paskirtis.....</b>	<b>111</b>
<b>Bendrasis aprašymas .....</b>	<b>111</b>
Pristatomas kompletas .....	111
Veikimo aprašymas .....	112
Apžvalga .....	112
<b>Techniniai duomenys .....</b>	<b>112</b>
<b>Saugos nurodymai .....</b>	<b>113</b>
Simboliai ir paveikslėliai .....	113
Bendrieji saugos nurodymai naudojant elektrinius įrankius.....	114
Specialūs saugos nurodymai .....	117
Tinkamas elgesys su akumuliatorių krovikliu .....	118
<b>Įkrovimo procesas.....</b>	<b>119</b>
<b>Valdymas .....</b>	<b>120</b>
Įjungimas ir išjungimas .....	120
Peilio įstatymas / keitimas .....	120
Bendrieji darbo nurodymai .....	120
Žolės žirklių naudojimas.....	120
Krūmų žirklių naudojimas .....	121
<b>Valymas/Techninė priežiūra.....</b>	<b>121</b>
<b>Laikymas .....</b>	<b>121</b>
<b>Utilizavimas / aplinkos apsauga.....</b>	<b>122</b>
<b>Priedas –teleskopinis kotas .....</b>	<b>122</b>
Teleskopinio koto surinkimas .....	122
Teleskopinio koto aukščio pakeitimas .....	122
Darbinio kampo nustatymas.....	122
Įjungimas ir išjungimas .....	123
(teleskopiniu kotu).....	123
Darbas su teleskopiniu kotu .....	123
<b>Garantija .....</b>	<b>123</b>
<b>Remonto tarnyba.....</b>	<b>123</b>
<b>Atsarginės dalys/Priedai.....</b>	<b>124</b>
<b>Klaidų paieška .....</b>	<b>124</b>
<b>Originalios EB atitikties deklaracijos vertimas .....</b>	<b>159</b>
<b>Trimatis vaizdas.....</b>	<b>162</b>
<b>Service-Center .....</b>	<b>163</b>



Prieš pradėdami naudoti pirmą kartą savo ir kitų žmonių saugai užtikrinti atidžiai perskaitykite šią eksploataavimo instrukciją ir tik tuomet naudokite prietaisą. Saugokite šią instrukciją ir prireikus perduokite kitam naudotojui, kad būtų galima bet kada pasinaudoti instrukcijoje esančia informacija.

## Paskirtis

Šiuo buitinės paskirties prietaisu galima pjauti ir skabyti plonus gyvatvorių ūglius, krūmokšnius ir dekoratyvinius krūmus, apipjauti žoles ties kraštais ir kitus mažus plotus. Šis prietaisas nepritaikytas naudoti komerciniais tikslais. Naudojant komerciniais tikslais netenkama teisės į garantiją. Griežtai draudžiama naudoti ne pagal šioje instrukcijoje nurodytą paskirtį, nes antraip prietaisui gali būti padaryta žalos ir kilti didelis pavojus naudotojui. Prietaisą gali naudoti tik suaugusieji. Jauni žmonės, kurie yra daugiau nei 16 metų, gali naudoti prietaisą prižiūrint. Gamintojas neatsako už žalą, atsiradusią dėl naudojimo ne pagal paskirtį arba netinkamo valdymo.

## Bendrasis aprašymas



Prietaiso valdymą vaizduojančius paveikslėlius rasite 2–3 puslapiuose.

## Pristatomas kompletas

Prietaisą atsargiai išimkite iš pakuotės ir patikrinkite, ar yra visos toliau nurodytos dalys.

**Art.: 80000667 DG-CGS 3615**

- Prietaisas su sumontuotu žolės žirklių peiliu ir peilio apsauga, apsauginis raktas
- Krūmų žirklių peilis su peilio apsauga
- Kroviklis
- Eksploatavimo instrukcija

**Art.: 80000666 DG-CGS 3615 Set**

- Prietaisas su sumontuotu žolės žirklių peiliu ir peilio apsauga, apsauginis raktas
- Krūmų žirklių peilis su peilio apsauga
- Teleskopinis kotas su ratukais
- Kroviklis
- Eksploatavimo instrukcija

**Veikimo aprašymas**

Akumuliatorinės krūmų ir žolės žirklės yra kombinuotasis prietaisas su dviem keičiamais pjovimo įtaisais.

Naudojant kaip krūmų žirkles pjovimo įtaisas yra juosta su abiejose pusėse esančiais peiliais.

Saugos sumetimais griebiamųjų dantų šonai yra užapvalinti ir šie dantys išdėstyti pakaitomis, kad būtų galima sumažinti pavojų susižaloti. Naudojant kaip žolės žirkles pjaunama žirkliniu peiliu su keliais dantimis.

Apsauginis raktas apsaugo nuo neplanuoto paleidimo.

Informacijos apie valdymo elementų veikimą rasite tolesniuose aprašymuose.

**Apžvalga**

- A** **Prietaisas:**
- 1 Atblokavimo mygtukas
  - 2 Pjovimo galvutė
  - 3 Įkrovos indikatorius (LED)
  - 4 Prietaiso įjungimo blokatorius
  - 5 Svirtis pjovimo galvutei pasukti

- 6 Prietaiso rankena
- 7 Įkrovimo lizdas + teleskopinio koto kištukinės jungties kištukinis lizdas
- 8 Apsauginis raktas
- 9 Prietaiso įjungimo / išjungimo mygtukas

**Pjovimo mechanizmas:**

- 10 Žolės žirklių peilis
- 11 Žolės žirklių pavaros bloko
- 12 Žolės žirklių peilio apsauga
- 13 Krūmų žirklių peilis
- 14 Krūmų žirklių pavaros bloko
- 15 Krūmų žirklių peilio apsauga

**16 Kroviklis:**

- 17 Maitinimo blokas
- 18 Krovimo laido kištukas

- E** **19 Teleskopinis kotas su ratukais (neįeina į tiekimo apimtį):**  
**Art.: 80000667**

- F** **20 Kreipiamoji juosta**  
**21 Prietaiso laikiklis**  
**22 Kištukinė jungtis**

- G** **23 Reguliavimo varžtas ilgiui nustatyti**  
**24 Atblokavimo jungiklis**

- H** **25 Teleskopinio koto įjungimo blokatorius**  
**26 Teleskopinio koto įjungimo / išjungimo jungiklis**

**Techniniai duomenys**

**Prietaisas**

Variklio įtampa.....	3,6 V==
Apsisukimų skaičius.....	1100 min <sup>-1</sup>
Apsaugos rūšis .....	IPX1
Žolės žirklės	
Peilio plotis.....	73 mm



**Krūmų žirkklės**

Pjovimo ilgis .....	120 mm
Atstumas tarp dantų maždaug.....	8 mm
Svoris (Art.: 80000667) .....	apie 0,6 kg
Svoris (Art.: 80000666) .....	apie 1,2 kg
Garso slėgio lygis	
(L <sub>pA</sub> ).....	74,4 dB(A), K <sub>pA</sub> =3 dB
Garso galingumo lygis (L <sub>WA</sub> )	
nurodytas .....	86 dB(A)
išmatuotas ....	84,1 dB(A); K <sub>WA</sub> =2,27 dB
Vibracija (a <sub>n</sub> ).....	1,84 m/s <sup>2</sup> , K=1,5 m/s <sup>2</sup>

**Akumulatoriaus blokas (ličio jonai)**

Nominalioji įtampa .....	3,6 V== 1,5 Ah
Krovimo laikas .....	maks. 1 h

<b>Kroviklis</b> .....	WJG-Y130502200WU1
Įėjimo įtampa.....	100 - 240 V~, 50 - 60 Hz
Įmamoji galia .....	25 W
Išėjimo įtampa .....	5 V
Įkrovimo srovė .....	2200 mA
Apsaugos klasė .....	□ II
Apsaugos rūšis .....	IPX0

Triukšmo ir vibracijos reikšmės buvo apskaičiuotos remiantis atitiktis deklaracijoje nurodytais standartais ir nuostatomis. Nuolat toliau tobulinant gaminius gali būti techniniai ir optiniai pakeitimai, apie kuriuos iš anksto neįspėjama. Dėl šios priežasties neužtikriname, kad atitiks visi šioje eksploatavimo instrukcijoje pateikti matmenys, nurodymai ir duomenys. Dėl to mes nepriimame teisinių pretenzijų dėl eksploatavimo instrukcijoje pateikiamų duomenų.

Nurodyta vibracijos emisijos vertė buvo išmatuota pagal standartuose patvirtintus patikros metodus ir gali būti taikoma kitam panašiam elektriniam įrankiui. Nurodyta vibracijos emisijos vertė gali būti taikoma pradiniam poveikiui įvertinti.



**Įspėjimas:**

naudojant elektrinį įrankį tikroji vibracijos emisijos vertė gali skirtis nuo nurodytosios, nes ji priklauso nuo elektrinio įrankio naudojimo būdo.

Stenkitės kuo labiau sumažinti vibracinį poveikį. Vibracinį poveikį galima sumažinti, pavyzdžiui, mūvint pirštines, kai dirbate su įrankiu, ir ribojant darbo laiko trukmę. Taip pat būtina atsižvelgti į visas įrankio naudojimo ciklo dalis (pvz., laikotarpius, kai elektrinis įrankis yra išjungtas, ir laikotarpius, kai įrankis įjungtas, tačiau veikia ne-naudojamas).

**Saugos nurodymai**

**Simboliai ir paveikslėliai**

**Instrukcijoje naudojami simboliai**



**Pavojaus ženklas su duomenimis, kaip išvengti žalos žmonems ir materialiniam turtui.**



Privalomasis ženklas (vietoje ženklų su šauktuku pateiktas reikalavimas) su duomenimis, kaip išvengti žalos materialiniam turtui.



Informacinis ženklas, kuriame pateikiama informacijos, kaip geriau naudoti prietaisą.

**Paveikslėliai ant prietaiso**



Įjungus variklį pjovimo įrankiai dar sukasi iš inercijos. Nekiškite prie jų rankų, kojų ir kitų kūno dalių



**ATSARGIAI!**



Kad rizika susižeisti būtų mažesnė, perskaitykite eksploataavimo instrukciją!



Prietaiso negalima palikti lyjant lietui arba drėgmėje.



Krūmų žirklių pjovimo ilgis



III apsaugos klasė

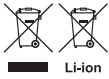

Elektros prietaisų ir akumuliatoriaus negalima išmesti kartu su buitinėmis atliekomis.



Garso galios lygio nurodymas  $L_{WA}$  in dB



Pavojus susižeisti dėl išsviedžiamų dalių.

Aplink veikiančių prietaisą negali būti asmenų.

## Paveikslėliai ant kroviklio



Prieš naudojimą atidžiai perskaitykite.



II apsaugos klasė



Kroviklį galima naudoti tik patalpose.



Poliai



Elektros prietaisų negalima išmesti kartu su buitinėmis atliekomis.

## Bendrieji saugos nurodymai naudojant elektrinius įrankius



**Dėmesio! Perskaitykite visus saugos nurodymus ir instrukcijas.** Jei nepaisysite tam tikrų saugos nurodymų ir instrukcijų, galite

patirti elektros šoką, gali kilti gaisras ir (arba) sunkiai susižalosite.

**Saugokite visus saugos nurodymus ir instrukcijas, kad galėtumėte pasinaudoti ir vėliau.**

*Saugos nurodymuose naudojama sąvoka „Elektrinis įrankis“ apibūdinami prie elektros tinklo jungiami elektriniai įrankiai (su maitinimo laidu) ir elektriniai įrankiai su akumuliatoriais (be elektros laido).*

### 1) SAUGA DARBO VIETOJE

- a) **Jūsų darbo vieta turi būti švari ir tinkamai apšviesta.** Netvarkingoje arba neapšviestoje darbo vietoje gali įvykti nelaimingų atsitikimų.
- b) **Elektrinių įrankių nenaudokite potencialiai sprogiuose aplinkoje, kurioje laikomi degūs skysčiai, kaupiasi dujos arba dulkės.** Elektriniai įrankiai kibirkščiuoja, todėl gali užsidegti dulkės arba garai.
- c) **Naudodami elektrinius įrankius neleiskite būti arti vaikams ir kitiems asmenims.** Jei Jūsų dėmesys nukryps, galite nebesuvaldyti prietaiso.

### 2) ELEKTROS SAUGA

- a) **Elektrinio įrankio prijungimo kištukas turi tikt kištukiniam lizdai.** Draudžiama keisti kištuko konstrukciją. Įžemintiems elektriniams įrankiams nenaudokite kištukų su adapteriais. Nepakeistos konstrukcijos kištukai ir tinkami kištukiniai lizdai sumažina elektros šoko riziką.
- b) **Stenkitės kūno dalimis neliesti įžemintų paviršių, pavyzdžiui, vamzdžių, šildymo sistemų, viryklių ir šaldytuvų.** Kyla didelė elektros šoko rizika, jei Jūsų kūnas yra įžemintas.

- c) **Elektrinių įrankių nepalikite lyjant lietui ir drėgmėje.** Į elektrinį prietaisą prasiskverbusi drėgmė didina elektros šoko riziką.
  - d) **Elektrinio įrankio niekada neneškite paėmę už kabelio, nekabinkite ant kabelio ir paėmę už jo netraukite iš kištukinio lizdo. Laikykite kabelį atokiai nuo karščio šaltinio, alyvos, aštrių kraštų ir judančių prietaiso dalių.** Pažeisti arba susivynioję kabeliai didina elektros šoko riziką.
  - e) **Jei elektrinį įrankį naudojate lauke, junkite tik prie lauke pritaikyto naudoti ilgintuvo.** Jungiant prie lauke naudoti pritaikyto ilgintuvo mažėja elektros šoko rizika.
  - f) **Jei elektrinį įrankį neišvengiamai privalote naudoti drėgnoje aplinkoje, junkite prie nutėkio srovės apsauginio jungiklio.** Naudojant nutėkio srovės apsauginį jungiklį sumažėja elektros šoko rizika.
- 3) ASMENŲ SAUGA**
- a) **Būkite atidūs, stebėkite, ką darote ir su elektriniu įrankiu dirbkite sumaniai. Nedirbkite su elektriniais įrankiais, jei esate pavargę arba vartojate narkotikus, alkoholį ar medikamentus.** Dėl vieno neatsargaus poelgio naudojant elektrinį įrankį galima sunkiai susižaloti.
  - b) **Naudokite asmenines apsaugos priemones ir visada užsidėkite apsauginius akinius.**  
Priklausomai nuo elektrinio įrankio modelio ir naudojimo būdo naudojamos asmeninės apsaugos priemonės, pavyzdžiui, respiratorius, apsauginiai batai neslidžiu padu, apsauginis šalmas ar klausos organų apsauga sumažina riziką susižaloti.
  - c) **Stebėkite, kad įrankis netikėtai neįsijungtų savaime. Įsitinkinkite, kad elektrinis įrankis išjungtas ir tik tada junkite prie elektros srovės tiekimo tinklo ir (arba) akumuliatoriaus, dėkite į dėklą ar neškite.** Jei nešdami elektrinį įrankį pirštą laikote ant jungiklio arba įjungtą prietaisą jungiate prie elektros srovės tiekimo tinklo, gali įvykti nelaimingas atsitikimas.
  - d) **Prieš įjungdami elektrinį įrankį nuimkite nustatymo įrankius arba veržliaraktį.** Ant besisukančios prietaiso dalies likęs įrankis arba veržliaraktis gali sužaloti.
  - e) **Stenkitės išlaikyti normalią kūno padėtį. Stovėkite ant stabilaus pagrindo ir bet kurioje situacijoje išlaikykite pusiausvyrą.** Taip elektrinį įrankį galėsite tinkamai kontroliuoti netikėtose situacijose.
  - f) **Dėvėkite tinkamus drabužius. Nedėvėkite plačių drabužių ar papuošalų. Plaukais, drabužiais ir pirštinėmis nelieskite besisukančių dalių.** Besisukančios dalys gali sugriebti laisvus drabužius, papuošalus arba ilgus plaukus.
  - g) **Jei galite įmontuoti dulkių siurbimo ir ištraukimo prietaisus, įsitinkinkite, kad jie prijungti ir tinkamai naudojami.** Naudojant dulkių siurbimo prietaisą sumažinama dulkių keliamo grėsmė.
- 4) SAUGUS ELGESYS SU ELEKTRINIAIS ĮRANKIAIS IR JŲ NAUDOJIMAS**
- a) **Prietaiso apkrova negali būti per didelė. Naudokite numatytam darbui skirtą elektrinį įrankį.** Tinkamu elektriniu įrankiu geriau ir saugiau dirbti nurodytame galios diapazone.

- b) **Nenaudokite elektrinio įrankio, kurio jungiklis yra sugedęs.** Jei elektrinio įrankio nepavyksta įjungti arba išjungti, jis kelia pavojų, todėl būtina jį suremontuoti.
- c) **Ištraukite kištuką iš kištukinio lizdo ir (arba) išimkite akumuliatorių ir tik tada keiskite prietaiso nuostatus, priedus arba prietaisą padėkite.** Šios atsargumo priemonės padeda išvengti netyčinio elektrinio įrankio paleidimo.
- d) **Nenaudojamus elektrinius įrankius laikykite vaikams nepasiekiamoje vietoje. Asmenims, nemokantiems naudoti prietaiso arba neperskaičiusiems šios instrukcijos, neleiskite naudoti prietaiso.** Elektriniai įrankiai kelia pavojų, jei juos naudoja nepatyrę asmenys.
- e) **Rūpestingai prižiūrėkite elektrinį įrankį. Patikrinkite, ar judančios dalys tinkamai veikia, ar jos neužstringa, ar nesulūžo ir nėra pažeistos, nes tai turi neigiamos įtakos elektrinio įrankio veikimui. Prieš pradėdami naudoti prietaisą suremontuokite pažeistas dalis.** Daug nelaimingų atsitikimų įvyksta, jei netinkamai atliekami elektrinių įrankių techninės priežiūros darbai.
- f) **Pjovimo įrankiai turi būti aštrūs ir švarūs.** Rūpestingai prižiūrimi pjovimo įrankiai su pagalastomis pjovimo briaunomis rečiau užstringa ir juos daug lengviau valdyti.
- g) **Elektrinį įrankį, priedus, naudojamuosius įrankius ir kt. naudokite pagal šią instrukciją. Atkreipkite dėmesį į darbo sąlygas ir atliekamą darbą.** Elektrinius įrankius naudojant kitiems tikslams nei numatyta, gali susidaryti pavojingų situacijų.
- 5) **SAUGUS ELGESYS SU AKUMULIATORINIAIS ĮRANKIAIS IR JŲ NAUDOJIMAS**
- a) **Akumuliatorius kraukite tik gamintojo rekomenduojamais krovikliais.** Jei nurodyta, kad krovikliu galima krauti tik tam tikro tipo akumuliatorius, kraunant kito tipo akumuliatorius kyla pavojus, kad kils gaisras..
- b) **Elektriniams įrankiams naudokite tik jiems skirtus akumuliatorius.** Naudojant kitokius akumuliatorius galima susižaloti ir gali kilti gaisras.
- c) **Nenaudojamą akumuliatorių laikykite atokiai nuo biuro sąvaržėlių, monetų, raktų, vinių, varžtų ar kitų mažų metalinių daiktų, dėl kurių gali būti šuntuoti kontaktai.** Įvykus trumpajam jungimui tarp akumuliatoriaus kontaktų galite nudegti arba jis gali užsidegti.
- d) **Netinkamai naudojant iš akumuliatoriaus gali išsilieti skystis. Stenkitės jo nepaliesiti. Jei vis dėlto paliestumėte, kruopščiai nuplaukite vandeniu. Jei skysčio patektų į akis, kreipkitės pagalbos į gydytoją. Prasisverkęs akumuliatoriaus skystis gali sudirginti arba nudeginti odą.**
- 6) **TECHNINĖ PRIEŽIŪRA**
- a) **Savo elektrinį įrankį patikėkite remontuoti tik kvalifikuotam asmeniui, kuris naudoja originalias atsargines dalis.** Taip užtikrina, kad prietaisas ir toliau bus eksploatuojamas saugiai.

## Specialūs saugos nurodymai

- 1) **SPECIALŪS SAUGOS NURODYMAI GYVATVORIŲ ŽIRKLĖMS**
  - a) Kūno dalis laikykite atokiai nuo peilio. Veikiant peiliui nebandykite nuimti nupjautos medžiagos arba laikyti pjaunamos medžiagos. Įstrigusią nupjautą medžiagą išimkite tik išjungę prietaisą. Dėl vieno neatsargaus poelgio naudojant gyvatvorių žirkles galima sunkiai susižaloti.
  - b) Gyvatvorių žirkles neškite paėmę už rankenos, kai peiliai nesisuka. Ant transportuojamų ar laikomų gyvatvorių žirklių uždėkite apsauginį gaubtą. Rūpestingai elgiantis su prietaisu sumažėja pavojus susižeisti dėl peilių.
  - c) Elektrinį įrankį laikykite tik už izoliuotų laikymo paviršių, kad peilis negalėtų prisiliesti prie sulenkto srovės tiekimo laido. Peiliui prisilietus prie įtampą tiekiančio laido metalinėms prietaiso dalims gali būti perduota įtampa, todėl kyla elektros šoko pavojus.
  - d) Laidą laikykite atokiai nuo pjovimo srities. Dirbant laidą gali uždengti nupjauti krūmai, todėl galite netyčia nupjauti laidą.
  - e) Prieš pradėdami dirbti patikrinkite, ar gyvatvorėje nėra sulenktų daiktų, pvz., vielos ir t. t.
  - f) Gyvatvorių žirkles laikykite teisingai, pvz., abiem ranko-

mis už rankenų, jei rankenos yra dvi. Jei prietaiso nebegalėsite kontroliuoti, galite sunkiai susižaloti.

- g) Dirbdami su prietaisu dėvėkite tinkamus drabužius ir apsaugines pirštines. Niekada neimkite ir nekelkite prietaiso už peilio. Prisilietę prie peilio galite susižaloti.

## 2) PAPILDOMI SAUGOS NURODYMAI



### Dėl Jūsų pačių saugumo.

Dėvėkite tinkamus apsauginius drabužius, pavyzdžiui, apsauginius batus neslystančiu padu, tvirtas, ilgas kelnes, pirštines, užsidėkite apsauginius akinius ir klausos organų apsaugą. Ilgiau naudodami prietaisą dėvėkite klausos apsaugą. Nedėvėkite ilgų drabužių ar papuošalų, nes juos gali sugriebti judančios dalys. Niekada nenaudokite prietaiso neapsiavę batais arba apsiavę atvirus sandalus.

- a) Gyvatvorių žirklių nenaudokite lyjant lietu.
- b) Naudodami gyvatvorių žirkles dėvėkite apsaugines darbo pirštines, užsidėkite apsauginius akinius, apsiuokite tvirtus batus ir mėvėkite ilgas kelnes.
- c) Prietaisas yra skirtas gyvatvorėms karpyti. Prietaisu nekarpykite plonų šakelių, kietos medienos ar kitų daiktų.
- d) Neišjungę prietaiso nebandykite išimti užblokavusio / užstrigusio lapo.

- e) Prieš pradėdami dirbti patikrinkite, ar gyvatvorėje nėra lenktų daiktų, pvz., vielos. Prietaisą visada laikykite taip, kad ranka apglėbtų visą rankeną.
- f) Nenaudokite prietaiso netoli užsiliepsnojančių skysčių arba dujų. Jei įvyktų trumpasis jungimas, kyla gaisro ir sprogo pavojaus.
- g) Reguliariai reikia tikrinti, ar peiliai nenusidėvėjo ir prireikus juos pagალsti. Dėl bukų peilių prietaisas per daug apkraunamas. Dėl šios priežasties padarytai žalai garantija nesuteikiama.
- h) Nebandykite prietaiso remontuoti patys, nebent Jūs turite reikiamą išsilavinimą. Visus šioje instrukcijoje neaprašytus darbus gali atlikti tik mūsų techninės priežiūros centro darbuotojai.
- 3) SPECIALŪS SAUGOS NURODYMAI AKUMULIATORIAMS PRIETAISAMS**
- a) Akumuliatorių visada kraukite tik viduje, nes tokia yra kroviklio naudojimo paskirtis.
- b) Kad būtų galima išvengti elektros šoko, pirmiausia ištraukite kroviklio kištuką iš kištukinio lizdo ir tik tada jį valykite.
- c) Elektrinio įrankio nenaudokite ilgai intensyviuose saulės spinduliuose ir nedėkite jo ant radiatorių. Karštis gali sugadinti akumuliatorių, todėl kyla pavojus, kad sprogs.
- d) Prieš pradėdami krauti akumuliatorių palaukite, kol jis atvės.
- e) **Nebandykite atidaryti akumulatoriaus ir venkite mechaninių akumulatoriaus pažeidimų.** Kyla trumpojo jungimo pavojus ir gali praskverbti garų, kurie dirgina kvėpavimo takus. Išėikite į šviežią orą ir jei negalavimas tęsiasi, kreipkitės pagalbos į gydytoją.
- f) **DĖMESIO! Nebandykite įkrauti akumuliatorių, kurių negalima įkrauti!**

### **Tinkamas elgesys su akumuliatorių krovikliu**

- a) Šiuo prietaisu gali naudoti vaikai nuo 8 metų ir sutrikusių fizinių, sensorinių ar psichinių gebėjimų asmenys arba tie, kuriems trūksta žinių ir patirties, jeigu jie yra prižiūrimi kitų asmenų arba jeigu jie buvo apmokyti saugiai naudotis prietaisu ir supranta galimą grėsmę.
- b) Vaikams negalima žaisti prietaisu. Neprižiūrimi vaikai negali valyti prietaiso ar atlikti jo techninės priežiūros.
- c) Akumuliatorių įkraukite tik pristatytu krovikliu. Pavojus, kad gali kilti gaisras ir sprogoimas.
- d) Prieš kiekvieną naudojimą patikrinkite kroviklį, laidą ir kištuką, o prireikus paveskite suremontuoti kvalifikuotam personalui, naudojančiam tik originalias atsargines dalis. Nenaudokite sugadinto kroviklio ir nebandykite jo atidaryti patys. Taip užtikrinsite, kad savo prietaisą ir toliau galėsite eksploatuoti saugiai.

- e) **Kroviklį junkite tik prie kištukinio lizdo su įžeminimu. Atkreipkite dėmesį, kad tinklo įtampos duomenys turi sutapti su kroviklio specifikacijų lentelės duomenimis.** Kyla elektros šoko pavojus
- f) **Atjunkite kroviklį nuo tinklo ir tik po to prijunkite arba atjunkite elektrinio įrankio jungtis.**
- g) **Kroviklis visada turi būti švarus; jo negalima naudoti esant drėgmei ir lyjant lietui. Kroviklio niekada nenau-dokite lauke.** Nešvarumai ir prasiskverbęs vanduo padidina elektros šoko riziką.
- h) **Krovikliu galima krauti tik jam numatytus originalius akumulatorius.** Bandant įkrauti kitokius akumulatorius galima susižaloti ir gali kilti gaisras.
- i) **Venkite mechaninių kroviklio pažeidimų.** Dėl jų gali įvykti vidinis trumpasis jungimas.
- j) **Krautuvo negalima naudoti pastačius ant degaus pagrindo (pvz., popieriaus, tekstilės gaminio).** Įkraunant sušilus pagrindui gali kilti gaisras.
- k) **Jei bus pažeistas šio prietaiso prijungimo laidas, kad nekiltų jokios grėsmės jį turi pakeisti gamintojas, klientų aptarnavimo skyriaus darbuotojai ar kitas kvalifikuotas asmuo.**

## Įkrovimo procesas



Prietaiso negali veikti ekstremalios sąlygos, pavyzdžiui, didelė šiluma; jo negalima daužyti. Kyla pavojus susižeisti dėl išbėgusio elektrolitinio tirpalo! Jei prisiliestumėte, nuplaukite vandeniu arba neutralizavimu priemone; po sąlyčio su akimis ir kitais organais kreipkitės pagalbos į gydytoją



Atkreipkite dėmesį, kad prietaiso negalima krauti be pertraukos ilgiau nei 3–5 valandas. Antraip gali sugesti akumulatorius ir prietaisas, o ilgiau kraudami be reikalo eikvosite elektros energiją. Garantija nesuteikiama, jei žala padaroma per ilgai krovus prietaisą.



**Akumuliatorių kraukite tik sausoje patalpose. Įkrovimo metu neįjunkite prietaiso. Kyla pavojus susižaloti dėl elektros šoko.**



1. Saugos raktas (8) turi būti pakrovimo metu kištukas.
2. Kroviklio krovimo laido kištuką (18) prijunkite prie prietaiso įkrovimo lizdo (7).
3. Maitinimo bloką (17) prijunkite prie kištukinio lizdo. Pradeda šviesti įkrovos indikatorius (3):  
raudonas: prietaisas įkraunamas  
žalias: įkrovimo procesas baigtas.  
Rekomenduojame akumuliatorių krauti 3–5 valandas.



4. Pasibaigus krovimo procesui pirmiausiai iš kištukinio lizdo ištraukite kroviklio kištuką, o po to iš prietaiso ištraukite krovimo laido kištuką (18).

## Valdymas



Atkreipkite dėmesį į apsaugą nuo triukšmo ir vietoje galiojančius po-tvarkius.

## Ijungimas ir išjungimas



1. Prieš įjungdami nuimkite peilio apsaugą. (12/15)
2. Įkiškite apsauginį raktą (8) į prietaisą.
3. Jei norite įjungti, paspauskite įjungimo blokatorių (4). Spausdami įjungimo blokatorių įjunkite įjungimo/ išjungimo mygtuką (9) ir po to atleiskite įjungimo blokatorių. Prietaisas pradeda veikti didžiausiu greičiu.
4. Kai norite išjungti, atleiskite įjungimo / išjungimo mygtuką (9).



**Išjungus prietaisą peiliai kurį laiką dar veikia iš inercijos. Palaukite, kol peiliai visiškai sustos. Nelieskite judančių peilių ir nebandykite jų sustabdyti. Pavojus susižaloti!**

## Peilio įstatymas / keitimas

Atkreipkite dėmesį, kad kiekvieną kartą prieš keičiant peilius reikia išjungti prietaisą ir ištraukti apsauginį raktą.



### Peilio išėmimas:

1. Paspauskite atblokavimo mygtuką (1) pjovimo galvutėje ir išimkite visą peilį.

### Peilio įstatymas

2. Žolės pjovimo peilį (10) arba krūmų pjovimo peilį (13) įdėkite ties pavaros bloko (11/14) viduriu.
3. Paspauskite peilį pjovimo galvutės kryptimi (2). Jis garsiai užsifiksuoja.

## Bendrieji darbo nurodymai



Kirpdami stebėkite, kad į peilį nepatektų pašaliniai daiktai, pavyzdžiui, viela, metalinės dalys, akmenys ir t. t. Dėl to gali sugesti pjovimo įtaisas. Jei peilį užblokuotų kieti daiktai nedelsdami išjunkite prietaisą.

- Prieš kiekvieną naudojimą patikrinkite, ar nesimato aiškių prietaiso trūkumų, pavyzdžiui, ar dalys neatsilaisvino, nenusidėvėjo ir nėra pažeistos.
- Prieš dirbdami su prietaisu, nuimkite maitinimo bloką (A 17). Nenaudokite ilgintuvo. Maitinimo bloką galima naudoti tik uždaroje patalpose.
- Naudokite tik pagaląstus peilius, kad prietaiso pjovimo galia būtų optimali ir tausotumėte akumuliatorių.
- Prietaiso apkrova dirbant negali būti tokia didelė, kad jis sustotų.
- Atkreipkite dėmesį į prietaiso techninės priežiūros ir valymo nurodymus.

## Žolės žirklių naudojimas

- Geriausiai pavyks nupjauti sausą ir nelabai aukštą žolę.
- Prietaisą tolygiai traukite pirmyn.



## Darbinio kampo nustatymas:

Kad galėtumėte patogiai pjauti kraštus, pjovimo galvutę (2) galite pasukti 90° į dešinę arba kairę.

- D**
1. Paspauskite svirtį (5) ir pasukite pjovimo galvutę (2) į norimą padėtį.
  2. Atleiskite svirtį (5), pjovimo galvutė užsifiksuoja.

## Krūmų žirklių naudojimas

- Judinkite prietaisą tolygiai į priekį arba lanko forma – aukštyn ir žemyn.
- Naudojant juostą su abiejose pusėse esančiu peiliu galima pjauti abiem kryptimis arba iš vienos pusės į kitą, atliekant svyruojamuosius judesius.

## Valymas/Techninė priežiūra



**Šioje instrukcijoje nenurodytus darbus paveskite atlikti mūsų techninės priežiūros centro darbuotojams. Naudokite tik originalias dalis. Pavojus susižaloti!**



Atkreipkite dėmesį į tai, kad prieš atliekant bet kokius darbus būtų ištrauktas apsauginis raktas ( **A** 8).



Nenaudokite jokių stiprių valymo priemonių ar tirpiklių. Jie gali negrįžtamai sugadinti prietaisą.



Dirbdami su peiliais užsidėkite pirštines. Pavojus susižaloti!

Reguliariai atlikite toliau nurodytus techninės priežiūros ir valymo darbus. Atliekant šiuos darbus užtikrinamas ilgas ir patiki-

mas naudojimas.

- Patikrinkite, ar gaubtai ir apsauginiai įrenginiai nepažeisti ir stipriai pritvirtinti. Prireikus juos pakeiskite.
- Prietaiso ventiliacinės angos, variklio korpusas ir rankenos turi būti švarios. Tam naudokite drėgną šepetą arba šepetį.
- Prietaisas visada turi būti švarus. Po kiekvieno prietaiso naudojimo privalote
  - nuvalyti peilį (alyva sudrėkinta šluoste);
  - peilių juostą sutepti alyva naudodami alyvos tepalinę arba purškalą.
- Nestiprūs įbrėžimai ant ašmenų gali išsilyginti patys. Tam ašmenis pabraukykite galastuvu. Tik aštrūs peiliai gali pjauti tinkama galia.
- Bukus, sulenktus arba pažeistus peilius reikia pakeisti.

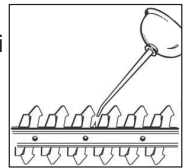

Mes neprisiimame atsakomybės už mūsų prietaisų padarytą žalą, jei jie buvo netinkamai suremontuoti arba buvo naudojami ne originalios dalys ir prietaisas buvo naudojamas ne pagal paskirtį.

## Laikymas

- Prietaisą laikykite peilio apsaugoje, sausoje ir vaikams nepasiekiamoje vietoje.
- Laikant akumulatorius turi būti išdalies įkrautas. Jei ruošiatės ilgiau nenaudoti, reikia įkrauti 40–60 %.
- Prietaisą laikykite temperatūroje nuo 10 °C iki 25 °C. Prietaiso laikymo vietoje neturėtų būti ekstremalaus šalčio ar karščio, kad nesumažėtų akumulatoriaus galia.

- Prabėgus ilgesniam laikymo laikotarpiui maždaug kas 3 mėnesius patikrinkite akumulatoriaus įkrovimo būklę ir prireikus įkraukite papildomai.

## Utilizavimas / aplinkos apsauga

Prietaisą, priedus ir pakuotę perduokite utilizuoti aplinkos apsaugos atliekų utilizavimo įstaigai.



Kroviklių negalima išmesti kartu su buitinėmis atliekomis.

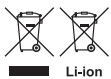

Prietaiso su įmontuotais akumuliatoriumi neišmeskite kartu su buitinėmis atliekomis, nemeskite į ugnį (pavojus, kad sprogs) ar į vandenį. Pažeisti akumuliatoriai gali padaryti žalą aplinkai ir Jūsų sveikatai, jei prasiskverbtų nuodingų garų arba skysčių.

- Kroviklį perduokite perdirbimo įstaigai. Naudotas plastikines ir metalines dalis galite surūšiuoti ir perduoti atliekų utilizavimo įstaigai. Apie tai teiraukitės mūsų techninės priežiūros centre.
- Jei mums atsiųsime savo sugedusį prietaisą, mes jį utilizuosime nemokamai.
- Nupjautas šakeles ir žolę nuvežkite į kompostavimo vietą, nemeskite jų į šiukšlių konteinerius.

## Priedas –teleskopinis kotas



Atkreipkite dėmesį į tai, kad prieš atliekant bet kokius darbus būtų ištrauktas apsauginis raktas (A 8).



Dėmesio! Prietaisas (80000667) pristatomas be teleskopinio koto. Teleskopinį kotą ir ratukus galima įsigyti kaip priedus (žr. skyrių „Apsarginės dalys“).

## Teleskopinio koto surinkimas



### Teleskopinio koto dalių sujungimas:

1. Įstatykite abi teleskopinio koto dalis (19) vieną į kitą ir suveržkite varžtais. Atkreipkite dėmesį į tai, kad neprispaustumėte kabelio.



### Teleskopinio koto surinkimas/išardymas:

2. Įstumkite prietaisą kreipiamąja juosta (20) į prietaiso laikiklį (22) ant teleskopinio koto. Jis garsiai užsifiksuoja.
3. Kištukinę jungtį (22) įstatykite į prietaiso rankenos (7) užpakalinėje pusėje esantį kištukinį lizdą (6).
4. Norėdami išardyti, ištraukite kištukinę jungtį (22). Paspauskite atblokovimo mygtuką ant teleskopinio koto prietaiso laikiklio (21) apatinės pusės ir ištraukite prietaisą (žr. mažą paveikslėlį).

## Teleskopinio koto aukščio pakeitimas



Pagal savo aukštį nustatykite teleskopinio koto ilgį reguliavimo varžtu (23).

## Darbinio kampo nustatymas

Kad galėtumėte patogiai pjauti kraštus, teleskopinio koto prietaiso laikiklį (21) galite pasukti į dešinę arba kairę.

- G** Nustatykite norimą darbinį kampa, patraukdami atblokavimo jungiklį (24) ir pasukdami teleskopinio koto prietaiso laikiklį (21). Atleidus atblokavimo jungiklį, prietaiso laikiklis užsifiksuoja norimoje padėtyje.

## Ijungimas ir išjungimas (teleskopiniu kotu)

- H**
1. Prieš įjungdami nuimkite peilių apsaugą ( **A** 12/14).
  2. Įkiškite apsauginį raktą ( **A** 8) į prietaisą.
  3. Norėdami įjungti, paspauskite įjungimo blokavimo mygtuką (25) ant teleskopinio koto rankenėlės ir tuo pačiu metu paspauskite įjungimo / išjungimo jungiklį (26). Atleiskite įjungimo blokavimo mygtuką, prietaisas veikia didžiausiu greičiu.
  4. Norėdami išjungti, atleiskite įjungimo / išjungimo jungiklį (26).

## Darbas su teleskopiniu kotu

- Prietaisą ant ratukų stumkite lėtai žeme. Tokiu būdu išgausite tolygų pjovimo aukštį.

## Garantija

- Šiam prietaisui mes suteikiame 24 mėnesių garantiją. Naudojant komerciniais tikslais netenkama teisės į garantiją.
- Garantija netaikoma natūralaus dėvėjimo požymiams ir žalai, atsiradusiai dėl per didelės apkrovos arba netinkamo valdymo. Tam tikros konstrukcinės dalys natūraliai dėvisi, todėl joms garantija nesuteikiama. Tokioms

dalims priskiriami peiliai, akumuliatoriai, krumpliaračiai, žinoma, jei nusi-skundimai nėra susiję su medžiagos defektais.

- Kad būtų suteikta garantija, turėjo būti laikomasi valymo ir techninės priežiūros nurodymų.
- Jei pastebimi medžiagos arba gamybos defektai, pristatomas kitas prietaisas arba jis suremontuojamas. Būtina sąlyga – prekybininkui pristatomas neišardytas prietaisas su pirkimo čekiu ir garantijos patvirtinimu.

## Remonto tarnyba

- Remonto darbus, kuriems nesuteikiama garantija, už tam tikrą atlygį galite pavesti atlikti mūsų techninės priežiūros centro darbuotojams. Mūsų techninės priežiūros centro darbuotojai Jums mielai pateiks darbų sąmatą. Mes galime remontuoti tik tuos prietaisus, kurie buvo atsiųsti tinkamai supakuoti ir apmokėti.
- **Dėmesio:** jei turite pretenzijų dėl prietaiso arba norite jį remontuoti, atsiųskite jį nuvalytą mūsų techninės priežiūros centrui, būtinai nurodykite defektą.  
**Mes nepriimame prietaisų, už kurių siuntimą nebuvo sumokėta (negabaritinis krovynys, skubiosios siuntos arba kitas specialus gabenimo būdas).**
- Jei mums atsiųsitate savo sugedusį prietaisą, mes jį utilizuosime nemokamai.

## Atsarginės dalys/Priedai

Atsarginės dalis ir priedus galite įsigyti interneto svetainėje  
[www.service-deltafox.de](http://www.service-deltafox.de)

Dėl tolesnių klausimų kreipkitės į „Service-Center“, (žr. Service-Center“).

Pozicija	Aprašymas	Dalies numerį
<b>A</b> 8	Apsauginis raktas	91103520
<b>A</b> 10/12	Žolės žirklių peilis + apsauga	91103521
<b>A</b> 13/15	Krūmų žirklių peilis + apsauga	91103522
<b>A</b> 16	Kroviklis EU	80001057
<b>E</b> 19	Teleskopinis kotas ir ratukai	80002072

## Klaidų paieška

Problema	Galima priežastis	Klaidos šalinimas
Įrenginys neužsiveda	Prietaisas išsikrovęs	Įkraukite prietaisą (žr. „Įkrovimas“)
	Netinkamai nuspaustas įjungimo blokavimo mygtukas ( <b>A</b> 4)	Įjunkite (žr. „Naudojimas“)
	Sugedęs įjungimo / išjungimo jungiklis ( <b>A</b> 9)	Paveskite suremontuoti techninės priežiūros centrui
	Neįkištas apsauginis raktas ( <b>A</b> 8)	Įkiškite apsauginį raktą (žr. „Naudojimas“)
Blogas pjovimo rezultatas	Per didelė trintis dėl nepakankamo sutepimo	Sutepkite peilius ( <b>A</b> 10/13) alyva (žr. „Valymas / techninė priežiūra“)
	nešvarus peilis ( <b>A</b> 10/13)	Išvalykite peilį (žr. „Valymas / techninė priežiūra“)
	Atšipęs arba subraižytas peilis ( <b>A</b> 10/13)	Pagaląskite peilį (žr. „Valymas / techninė priežiūra“) arba pakeiskite nauju (žr. „Atsarginės dalys / priedai“)
	Sugadintas peilis ( 10/13)	Pakeiskite peilį (žr. „Atsarginės dalys / priedai“).

## Contenido

<b>Uso previsto</b> .....	<b>125</b>
<b>Descripción general</b> .....	<b>125</b>
Volumen de suministro.....	126
Descripción del funcionamiento.....	126
Vista general.....	126
<b>Datos técnicos</b> .....	<b>127</b>
<b>Indicaciones de seguridad</b> .....	<b>128</b>
Símbolos y gráficos.....	128
Indicaciones generales de seguridad para herramientas eléctricas.....	129
Indicaciones de seguridad especiales para la tijera cortacésped y arreglasetos a batería.....	132
Indicaciones de seguridad para el cargador de la batería.....	134
<b>Procedimiento de carga</b> .....	<b>135</b>
<b>Manejo</b> .....	<b>135</b>
Encendido y apagado.....	135
Insertar/cambiar la cuchilla.....	136
<b>Indicaciones generales de trabajo</b> .....	<b>136</b>
Uso como tijera cortacésped.....	136
Uso como tijera arreglasetos.....	136
<b>Limpieza/mantenimiento</b> .....	<b>137</b>
<b>Almacenamiento</b> .....	<b>137</b>
<b>Eliminación/protección del medio ambiente</b> .....	<b>138</b>
<b>Brazo telescópico accesorio</b> .....	<b>138</b>
Montaje del brazo telescópico.....	138
El brazo telescópico puede ajustarse en altura.....	139
Ajustar ángulo de trabajo.....	139
Encender y apagar (con brazo telescópico).....	139
Trabajar con el brazo telescópico.....	139
<b>Garantía</b> .....	<b>139</b>
<b>Piezas de repuesto/accesorios</b> .....	<b>140</b>
<b>Servicio de reparación</b> .....	<b>140</b>
<b>Localización de defectos</b> .....	<b>141</b>
<b>Traducción de la Declaración de conformidad CE original</b> .....	<b>161</b>
<b>Plano de explosión</b> .....	<b>162</b>
<b>Service-Center</b> .....	<b>163</b>



Por su seguridad y la de los demás, lea atentamente este manual de instrucciones antes de la primera puesta en marcha y de utilizar la máquina. Conserve las instrucciones y entréguelas al siguiente usuario para que pueda consultar esta información en cualquier momento.

## Uso previsto

Este aparato está diseñado únicamente para podar y recortar tallos finos de setos, arbustos y plantas ornamentales y para cortar el césped en bordes y en pequeñas superficies en el ámbito doméstico.

El aparato está destinado a ser utilizado por adultos. Los menores que superen los 16 años de edad pueden utilizar el aparato solo bajo supervisión.

Cualquier otro uso que no esté expresamente permitido en este manual de instrucciones puede provocar daños en el aparato y suponer un serio peligro para el usuario.

El operador o usuario será responsable de los accidentes y daños causados a otras personas o sus propiedades. El aparato no está pensado para uso profesional. Si se le da un uso profesional, se anulará la garantía.

El fabricante no se responsabiliza de los daños derivados de un uso erróneo o distinto del previsto.

## Descripción general



Encontrará ilustraciones sobre el uso del aparato en las páginas 2 - 3.

## Volumen de suministro

Desembale el aparato y asegúrese de que está completo: Deseche el material de embalaje correctamente.

### Art.: 80000667 DG-CGS 3615

- Aparato con tijera cortacésped pre-montada y funda protectora para la cuchilla y llave de seguridad
- Cuchilla para tijera arreglasetos con funda protectora para la cuchilla
- Cargador
- Manual de instrucciones

### Art.: 80000666 DG-CGS 3615 Set

- Aparato con tijera cortacésped pre-montada y funda protectora para la cuchilla y llave de seguridad
- Cuchilla para tijera arreglasetos con funda protectora para la cuchilla
- Brazo telescópico con ruedas
- Cargador
- Manual de instrucciones

## Descripción del funcionamiento

La tijera cortacésped y arreglasetos a batería es un aparato que combina dos dispositivos de corte intercambiables. Cuando se utiliza como tijera arreglasetos (cortasetos), se utiliza una barra portacuchillas de doble filo como dispositivo de corte. Por razones de seguridad, los dientes están redondeados lateralmente y están dispuestos de manera desplazada para reducir el riesgo de lesiones. Cuando se emplea como tijera cortacésped, se utiliza una cuchilla de corte con varios dientes como dispositivo de corte. La llave de seguridad protege de que se encienda involuntariamente.

El funcionamiento de los elementos de control se describe en las siguientes páginas.

## Vista general

### A

#### Aparato:

- 1 Botón de desbloqueo
- 2 Cabezal de corte
- 3 Indicador de carga (LED)
- 4 Bloqueo de encendido, aparato
- 5 Palanca para girar el cabezal de corte
- 6 Empuñadura del aparato
- 7 Casquillo del cargador + clavija para la conexión del brazo telescópico
- 8 Llave de seguridad
- 9 Interruptor de encendido/apagado, aparato

#### Dispositivo de corte:

- 10 Tijera cortacésped
- 11 Botón de desbloqueo de la tijera cortacésped
- 12 Funda protectora de la tijera
- 13 Cuchilla de la tijera arreglasetos
- 14 Botón de desbloqueo de la tijera arreglasetos
- 15 Funda protectora de la cuchilla de la tijera arreglasetos

#### 16 Cargador:

- 17 Fuente de alimentación
- 18 Enchufe del cable del cargador

### E

#### 19 Brazo telescópico con ruedas (no incluido en el volumen de suministro): Art.: 80000667

### F

- 20 Carril guía
- 21 Soporte del aparato
- 22 Conexión de enchufe

- G** 23 Tornillo de ajuste para regulación de longitud
- 24 Interruptor de desbloqueo
- H** 25 Bloqueo de encendido, brazo telescópico
- 26 Interruptor de encendido/apagado, brazo telescópico

## Datos técnicos

### Aparato

Tensión del motor .....	3,6 V ===
Velocidad nominal .....	1100 min <sup>-1</sup>
Tipo de protección .....	IPX1
Cuchilla de la tijera cortacésped	
Ancho de corte .....	73 mm
Cuchilla de la tijera arreglasetos	
Longitud de corte .....	120 mm
Distancia entre los dientes.....	
	aprox. 8 mm
Peso (Art.: 80000667) .....	aprox. 0,6 kg
Peso (Art.: 80000666) .....	aprox. 1,2 kg
Nivel de presión acústica	
(L <sub>pA</sub> ).....	74,4 dB(A), K <sub>pA</sub> =3 dB
Nivel de potencia acústica (L <sub>WA</sub> )	
Garantizado.....	86 dB(A)
Medido .....	84,1 dB(A); K <sub>WA</sub> =2,27 dB
Vibración en la empuñadura	
(a <sub>h</sub> ) .....	1,84 m/s <sup>2</sup> , K=1,5 m/s <sup>2</sup>

### Batería (Li-Ion)

Tensión nominal.....	3,6 V=== 1,5 Ah
Tiempo de carga.....	aprox. 1 horas

### Cargador **WJG-Y130502200WU1**

Tensión de entrada/	
Input.....	100-240 V~, 50-60 Hz
Consumo de referencia .....	25 W
Tensión de salida/Output.....	5 V
Corriente de carga.....	2200 mA
Clase de protección.....	□II
Tipo de protección .....	IPX0

Los valores de ruido y vibración se han obtenido según la normativa y disposiciones indicadas en la declaración de conformidad. Es pueden realizar cambios técnicos y ópticos sin previo aviso debido a los avances en el desarrollo. Por tanto, todas las medidas, indicaciones y datos de estas instrucciones de uso se realizan sin garantía.

En consecuencia, no se pueden reclamar derechos que tengan como base estas instrucciones de uso.

El valor de emisión de vibraciones indicado se mide mediante un procedimiento de ensayo normalizado y se puede utilizar para hacer una comparación entre herramientas eléctricas.

El valor de emisión de vibraciones indicado también se puede utilizar para hacer una estimación preliminar de la exposición.



**Advertencia:** En condiciones de uso real, el valor de emisión de vibraciones puede diferir del valor indicado, dependiendo de la forma en que se utilice la herramienta eléctrica.

Intente minimizar la exposición a las vibraciones en la medida de lo posible. Las medidas para reducir la tensión por las vibraciones son, por ejemplo, llevar guantes al usar la herramienta y limitar el tiempo de trabajo. En este sentido, se deben tener en cuenta todas las fases del ciclo de trabajo (por ejemplo, los tiempos en los que la herramienta eléctrica está desconectada y aquellos en los que está encendida, pero funciona sin carga).

## Indicaciones de seguridad



Este aparato puede provocar lesiones graves si se utiliza de forma indebida. Antes de empezar a trabajar con el aparato, lea atentamente el manual de instrucciones y las indicaciones de seguridad y familiarícese con todas las piezas.

## Símbolos y gráficos

### Gráficos en el aparato:



La herramienta de corte continúa girando.



¡Advertencia!



Antes de la primera puesta en marcha, lea detenidamente este manual de instrucciones.



No utilice el aparato cuando llueva, con mal tiempo, en un entorno húmedo o con setos o césped mojados.



Indicación del nivel de potencia acústica  $L_{WA}$  en dB



Longitud de corte de la tijera arreglasetos



Clase de protección III



No tire el aparato con la batería incorporada a la basura doméstica.

Li-ion



¡Peligro de lesiones por la proyección de piezas!  
Mantenga alejadas a las personas que estén en las inmediaciones.

### Gráficos en el cargador



Antes de cargar consulte el manual de instrucciones.



Polaridad



El cargador solo está pensado para ser utilizado en espacios cerrados.



Clase de protección II



Los aparatos eléctricos no deben tirarse a la basura doméstica.

### Símbolos del manual de instrucciones:



**Advertencias de peligro (en lugar de mostrar un signo de exclamación, estas pueden describir el peligro) con indicaciones para la prevención de daños personales o de objetos.**



Símbolo de obligación con información para prevenir daños (se explicita la obligación en lugar del símbolo de exclamación).



Símbolo de información con instrucciones para manejar mejor el aparato.



## Indicaciones generales de seguridad para herramientas eléctricas



**¡ADVERTENCIA!** Lea todas las advertencias de seguridad y las indicaciones. El incumplimiento de las instrucciones y de las indicaciones de seguridad puede provocar descargas eléctricas, incendios y/o lesiones graves..

**Conserve todas las indicaciones de seguridad e instrucciones para futuras consultas.**

El concepto de „herramienta eléctrica“ empleado en las indicaciones de seguridad, se refiere a herramientas eléctricas alimentadas por corriente (con cable de red) y a herramientas eléctricas alimentadas por batería (sin cable de red).

### 1) SEGURIDAD EN EL LUGAR DE TRABAJO

- a) **Mantenga el lugar de trabajo limpio y bien iluminado.** El desorden o la mala iluminación en el área de trabajo pueden provocar accidentes.
- b) **No utilice la herramienta eléctrica en entornos con atmósferas potencialmente explosivas en los que haya fluidos, gases o polvos inflamables.**  
Las herramientas eléctricas generan chispas que pueden inflamar el polvo o los vapores.
- c) **Mantenga alejados a los niños y a las demás personas mientras esté utilizando esta herramienta eléctrica.** Si se distrae puede perder el control sobre el aparato.

### 2) SEGURIDAD ELÉCTRICA

- a) **El enchufe de la herramienta eléctrica debe encajar en la toma de corriente. No está permitido modificar el enchufe en modo alguno. No utilice adaptadores de enchufe con herramientas eléctricas con toma de tierra.** El uso de enchufes no manipulados y tomas de corriente adecuadas reduce el riesgo de descarga eléctrica.
- b) **Evite entrar en contacto con superficies puestas a tierra, así como tubos, calefacciones, cocinas y frigoríficos.** Existe un mayor riesgo de descarga eléctrica si su cuerpo tiene conexión a tierra.
- c) **Mantenga la herramienta eléctrica alejada de la lluvia y la humedad.** Si penetra agua dentro de un aparato electrónico se incrementa el riesgo de descarga eléctrica.
- d) **No tire del cable de esta herramienta eléctrica para transportarla, colgarla o para desconectar el enchufe del conector. Mantenga el cable alejado del calor, aceites, bordes afilados y componentes móviles.** Los cables dañados o retorcidos incrementan el riesgo de descarga eléctrica.
- e) **Si trabaja con una herramienta eléctrica al aire libre, utilice únicamente cables alargadores que sean adecuados para el uso en exteriores.** La utilización de un cable alargador adecuado para el uso en exteriores reduce el riesgo de descarga eléctrica.
- f) **Cuando no sea posible evitar el uso de la herramienta eléctrica en entornos húmedos, utilice un interruptor de circuito por falla a tierra.**

El uso de un interruptor diferencial reduce el riesgo de descarga eléctrica.

### 3) SEGURIDAD DE LAS PERSONAS

- a) **Preste atención a lo que está haciendo y tenga cuidado, utilice el sentido común al trabajar con una herramienta eléctrica. No utilice la herramienta eléctrica si está cansado o está bajo los efectos de las drogas, el alcohol o los medicamentos.** Un simple descuido al usar una herramienta eléctrica puede provocar lesiones graves.
- b) **Póngase el equipo de protección individual y lleve siempre las gafas de protección.** El uso de equipo de protección individual, como la máscara antipolvo, los zapatos de seguridad antideslizantes, el casco y la protección auditiva —dependiendo del tipo de herramienta eléctrica y la utilización que se le vaya a dar— reduce el riesgo de lesiones.
- c) **Evite que el aparato se ponga en funcionamiento de manera involuntaria. Asegúrese de que la herramienta eléctrica esté apagada antes de conectarla a la toma de corriente o a la batería y antes de levantarla o sostenerla.** Si tiene el dedo en el interruptor mientras sostiene la herramienta eléctrica o si conecta el aparato encendido a la toma de corriente, pueden producirse accidentes.
- d) **Retire las herramientas de ajuste o los destornilladores antes de encender la herramienta eléctrica.** Si en la parte giratoria del aparato hay una herramienta o llave esto puede provocar lesiones.
- e) **Evite adoptar posturas forzadas. Procure estar en una posición estable y mantenga siempre el equilibrio.** De este modo podrá controlar mejor el aparato en situaciones inesperadas.
- f) **Lleve ropa adecuada. No se ponga ropa holgada ni lleve joyas. Mantenga el cabello, la ropa y los guantes alejados de los componentes móviles.** La ropa holgada, las joyas o el cabello largo pueden resultar atrapados por los componentes móviles.
- g) **Si se pueden montar dispositivos de aspiración y absorción de polvo, asegúrese de que están acoplados y se utilizan correctamente.** Si se utiliza la aspiración de polvo, se pueden reducir los peligros provocados por el polvo.
- h) Nunca permita que los menores o personas que no estén familiarizadas con las instrucciones mencionadas usen la máquina.
- i) Interrumpa el uso de la máquina cuando haya personas, especialmente niños o mascotas, cerca.
- j) Utilice la máquina solo a la luz del día o con buena iluminación artificial.
- k) Mantenga las extremidades siempre alejadas de los dispositivos de corte, especialmente, cuando encienda el motor.
- l) Nunca instale elementos de corte metálicos.
- m) Antes de utilizar la máquina o después de cualquier golpe, controle posibles signos de desgaste o daños en la máquina y, si fuese necesario, procure su reparación adecuada.
- n) Nunca utilice la máquina estando los dispositivos de protección desmontados o dañados.

#### 4) USO Y MANIPULACIÓN DE LA HERRAMIENTA ELÉCTRICA

- a) **No sobrecargue el aparato. Utilice la herramienta eléctrica adecuada para cada trabajo.** La herramienta eléctrica adecuada le permitirá trabajar mejor y con mayor seguridad en el rango de potencia especificado.
- b) **No utilice herramientas eléctricas cuyo interruptor esté averiado.** Una herramienta eléctrica que no pueda apagarse o encenderse constituye un peligro y debe ser reparada.
- c) **Saque el enchufe de la toma de corriente o quite la batería**
- antes de realizar ajustes en el aparato, cambiar accesorios o guardar el aparato.
  - siempre que el usuario se aleje de la máquina.
  - antes de subsanar posibles bloqueos
  - antes de revisar, limpiar o realizar trabajos en o con la máquina
  - tras entrar en contacto con un cuerpo extraño, para revisar si la máquina ha sufrido algún desperfecto.
  - para comprobar la máquina inmediatamente si comienza a vibrar en exceso.

Estas medidas de seguridad evitan que la herramienta eléctrica se ponga en funcionamiento espontáneamente.

- d) **Almacene las herramientas eléctricas fuera del alcance de los niños. No permita que utilicen el aparato aquellas personas que no estén familiarizadas con ellas o no hayan leído estas instrucciones.** Las herramientas eléctricas son peligrosas si las utilizan personas no experimentadas.

- e) **Conserve con cuidado las herramientas eléctricas. Compruebe que los componentes móviles funcionen correctamente y no se atasquen, y que no haya piezas rotas o dañadas que perjudiquen el funcionamiento de la herramienta eléctrica. Haga reparar las piezas dañadas antes de utilizar el aparato.** Muchos accidentes tienen su origen en herramientas eléctricas que no han recibido un mantenimiento correcto.
- f) **Mantenga las herramientas de corte limpias y afiladas.** Si las herramientas de corte están bien cuidadas y tienen los bordes afilados, se atascarán menos y se podrán guiar con más facilidad.
- g) **Utilice la herramienta eléctrica, accesorios, herramientas intercambiables, etc. de acuerdo con estas instrucciones. Al hacerlo, tenga en cuenta las condiciones de trabajo y la tarea que pretende llevar a cabo.** El uso de herramientas eléctricas para aplicaciones distintas de las previstas puede provocar situaciones peligrosas.
- h) Vigile que los orificios/salidas de ventilación estén libres de suciedad.

#### 5) MANEJE Y UTILICE CON CUIDADO LAS HERRAMIENTAS A BATERÍA

- a) **Cargue las baterías solo con cargadores que han sido recomendados por el fabricante.** Para un cargador dimensionado para un tipo de batería determinada existe peligro de incendio si se utiliza con otro tipo de batería.
- b) **Solo utilice las baterías previstas para ello en las herramientas elec-**

**trónicas.** El uso de otras baterías puede provocar lesiones y peligro de incendio.

- c) **Mantenga la batería que no está usando alejada de clips, monedas, llaves, agujas, tornillos u otros objetos pequeños de metal para evitar que puedan provocar que los contactos se puenteen.** Un cortocircuito entre los contactos de la batería puede provocar quemaduras o fuego.
- d) **Si se hace un uso incorrecto puede salir líquido de la batería. Evite el contacto con dicho líquido. En caso de contacto fortuito, enjuáguelo con agua. Si el líquido entra en contacto con los ojos, deberá buscar además asistencia médica.** El líquido saliente de la batería puede provocar irritación en la piel o quemaduras.

## 6) SERVICIO TÉCNICO

La herramienta eléctrica solo debe ser reparada por personal experto cualificado, utilizando únicamente piezas de repuesto originales. Así se garantiza que la seguridad del aparato sigue intacta.

## Indicaciones de seguridad especiales para la tijera cortacésped y arreglasetos a batería

### 1) INDICACIONES ESPECIALES DE SEGURIDAD PARA EL CORTASETOS

- a) **Mantenga todas las partes de su cuerpo alejadas de la cuchilla de corte. No intente retirar el material cortado ni sostener el material de corte cuando la cuchilla está en marcha. Retire el material atascado únicamente cuando el aparato está apagado.** Un simple descuido al usar el cortasetos puede provocar lesiones graves.
- b) **Sostenga la recortadora de setos por el mango con la cuchilla parada. Cuando transporte o almacene la recortadora de setos, ponga siempre la cubierta protectora.** Utilizar con precaución el aparato reduce el riesgo de lesiones provocado por la cuchilla.
- c) **Sujete la herramienta electrónica solo por las empuñaduras aisladas ya que la cuchilla puede entrar en contacto con cables de corriente ocultos.** El contacto de la cuchilla con un conducto bajo tensión puede transmitir la tensión a las partes metálicas del aparato y provocar una descarga eléctrica.
- d) **Antes de trabajar, compruebe si en el seto hay objetos ocultos, como cables, etc.** De este modo evitará daños en el aparato.
- e) **Sostenga correctamente el cortasetos, por ejemplo, con ambas manos en las empuñaduras, si el aparato cuenta con dos empuñaduras.** La pérdida de control del aparato puede provocar lesiones.
- f) **Quando trabaje con el aparato, use vestimenta apropiada y guantes de trabajo. Nunca toque el aparato por la cuchilla de corte o no lo levante por la cuchilla de corte.** El contacto con la cuchilla de corte puede provocar lesiones.

## 2) ADVERTENCIAS DE SEGURIDAD ADICIONALES



Por su seguridad personal: Lleve siempre ropa de trabajo apropiada, como calzado resistente con suela antideslizante y pantalones largos y resistentes, guantes y gafas de seguridad. Utilice protección auditiva si va a utilizar el aparato durante mucho tiempo.

No vista ropas largas o adornos, ya que pueden ser atrapados por las partes en movimiento. No utilice el aparato si va descalzo o lleva sandalias abiertas.

- a) **Encienda el aparato solo cuando sus manos, pies y el resto de partes de su cuerpo se hallen a una distancia segura respecto al mismo.** Existe peligro de sufrir lesiones por cortes.
- b) **Los elementos de corte podrían producir heridas en manos o pies, preste atención.**
- c) **Antes de trabajar con el aparato, aleje la fuente de alimentación. No utilice cables alargadores. La fuente de alimentación ha de usarse únicamente en espacios cerrados.** La entrada de agua aumenta el riesgo de sufrir una descarga eléctrica.
- d) **No use la tijera arreglasetos en combinación con el brazo telescópico.** Existe peligro de sufrir lesiones por cortes.
- e) **La tijera arreglasetos está diseñada el corte de setos. No corte ramas, leña o similares con este aparato.** Así evitará daños en el aparato.
- f) **Para soltar una hoja bloqueada/enclavada, desconecte antes el aparato.** Existe peligro de lesiones.
- g) Siempre ha de apagar primero el aparato y retirar la batería (si procede)
  - cuando deje el aparato sin supervisión,
  - antes de retirar bloqueos
  - antes de realizar tareas de control, mantenimiento o limpieza
  - si usted entra en contacto con cuerpos extraños,
  - siempre que el aparato comience a vibrar de forma inusual.
 Así evitará accidentes y lesiones.

## 3) INDICACIONES DE SEGURIDAD ESPECIALES PARA APARATOS A BATERÍA

- a) **No exponga la batería durante mucho tiempo a una fuerte irradiación solar y no lo deposite sobre radiadores.** El calor daña la batería y existe peligro de explosión.
- b) **Si la batería está caliente, deje que se enfríe antes de cargarla.**
- c) **No abra la batería y evite que se produzcan daños mecánicos en esta.** Existe peligro de cortocircuito y podrían desprenderse vapores que irritan

las vías respiratorias. Garantice una buena ventilación y, en caso de que las molestias persistan, visite a un médico.

## **Indicaciones de seguridad para el cargador de la batería**

- 1) USO CORRECTO DEL CARGADOR**
  - a) Este aparato puede ser utilizado por menores a partir de 8 años, además de por personas con sus capacidades físicas, sensoriales o mentales reducidas o que carezcan de experiencia y conocimientos, siempre que sean supervisadas o instruidas sobre el uso seguro del aparato y sean capaces de entender los peligros que puede ocasionar.
  - b) Los niños no deben jugar con el aparato. La limpieza y el mantenimiento del usuario no pueden ser realizados por menores sin estar supervisados.
  - c) **Para cargar la batería únicamente debe utilizar el cargador que se suministra.** Existe peligro de incendio y de explosión.
  - d) **Antes de utilizar el aparato, revise el cargador, cable y enchufe y encargue su reparación a personal experto cualificado y únicamente con piezas de repuesto originales. No utilice un cargador defectuoso y no intente abrirlo por su cuenta.** Así se garantiza que la seguridad del aparato sigue intacta.
  - e) **Conecte el cargador únicamente a tomas de corriente equipadas con dispositivo de protección de corriente de fuga (interruptor diferencial).** Procure que la tensión de la red se corresponda con los datos de la placa de características del cargador. Existe el peligro de descarga eléctrica.
  - f) **Desconecte el cargador de la red antes de abrir o cerrar las conexiones de la herramienta electrónica.** De este modo, se evitan daños en la batería y en el cargador.
  - g) **Mantenga el cargador limpio y alejado de la humedad y la lluvia. Nunca utilice el cargador al aire libre.** La suciedad y la entrada de agua aumentan el riesgo de sufrir una descarga eléctrica.
  - h) **El cargador solo puede utilizarse con las baterías originales correspondientes.** Cargar otras baterías puede provocar lesiones y peligro de incendio.
  - i) **Evite que se produzcan daños mecánicos en el cargador.** Pueden provocar cortocircuitos internos.
  - k) **El cargador no debe ponerse en funcionamiento sobre una base inflamable (p. ej., papel, tejidos).** Existe peligro de incendio por el calor que se genera durante la carga.
  - l) **Si se daña el cable de alimentación de este aparato, deberá ser sustituido por el fabricante, su servicio de**

**atención al cliente o una persona con cualificación similar para evitar peligros.**

- m) No recargue en el cargador baterías que no sean recargables.

## Procedimiento de carga



**No exponga la batería a condiciones extremas como calor o golpes. ¡Existe peligro de lesión por la salida de la solución de electrolitos! En caso de contacto, enjuáguese con agua o con neutralizador y busque ayuda médica si se ha producido contacto con los ojos.**



Procure que el aparato no esté cargando más de 3-5 hora sin interrupción. Se podrían dañar la batería y el aparato, y si el tiempo de carga es demasiado largo solo está malgastando energía. Si se produce una sobrecarga cesa el derecho de garantía.



**Cargue la batería únicamente en espacios secos. No encienda el aparato mientras carga. Existe peligro de sufrir lesiones por descarga eléctrica.**

**B**

1. La llave de seguridad (8) debe introducirse durante la carga.
2. Conecte el enchufe del cable del cargador (18) con el casquillo del cargador (7) del aparato.
3. Conecte la fuente de alimentación (17) a una toma de corriente.

El indicador de carga (3) se iluminará:

en rojo: el aparato se está cargando

verde: carga finalizada.

El tiempo de carga recomendado máximo es de 3-5 horas.

4. Después de la carga, retire primero el conector del cargador de la toma de corriente y después retire el enchufe del cable del cargador (18) del aparato.

## Manejo

### Encendido y apagado

**A**

1. Antes de encender el aparato, retire la funda de la cuchilla (12/15).
2. Inserte la llave de seguridad (8) en el aparato.
3. Para encenderlo, mantenga presionado el bloqueo de encendido (4) y accione el interruptor de encendido/apagado (9). Después suelte el bloqueo de encendido.  
El aparato funciona a velocidad máxima.
4. Para apagarlo, suelte el interruptor de encendido/apagado (9).



**Después de apagar el aparato, la cuchilla seguirá girando durante un tiempo. Espere a que la cuchilla se pare completamente. No toque la cuchilla en movimiento ni tampoco la frene. ¡Peligro de lesiones!**

## Insertar/cambiar la cuchilla



**Antes de cambiar las cuchillas, asegúrese de que el aparato esté apagado, y retire también la llave de seguridad, así evitará peligros y lesiones.**



### Retirar la cuchilla:

1. Presione el botón de desbloqueo (1) situado en la cabeza de corte y extraiga la cuchilla completa.

### Insertar la cuchilla

2. Coloque la tijera cortacésped (10) o la tijera arreglasetos (13) en el centro de la unidad motriz (11/14).
3. Presione la cuchilla en dirección al cabezal de corte (2). Al encajar hará un sonido.

## Indicaciones generales de trabajo



Durante el corte, asegúrese de que ningún objeto, como alambre, piezas metálicas, piedras, etc., entren en contacto con la cuchilla. Esto puede dañar el dispositivo de corte. Si las cuchillas se bloquean por objetos duros, apague inmediatamente el aparato.

- Antes de cualquier uso, controle el aparato para ver si presenta desperfectos visibles como pueden ser piezas sueltas, desgastadas o dañadas. Compruebe que el tornillo está fijado correctamente a la barra portacuchillas.

- Antes de trabajar con el aparato, retire la fuente de alimentación (A 17). No utilice cables alargadores. La fuente de alimentación ha de usarse únicamente en espacios cerrados.
- Utilice únicamente cuchillas afiladas para conseguir un buen rendimiento de corte y para proteger el aparato y la batería.
- No sobrecargue la unidad durante el funcionamiento hasta el punto de que se detenga.
- Observe las indicaciones para el mantenimiento y limpieza del aparato.

## Uso como tijera cortacésped

- La hierba se corta mejor cuando está seca y no demasiado alta.

### Ajustar el ángulo de trabajo:

Puede girar el cabezal de corte (2) 90° a derecha o a izquierda para mayor comodidad al recortar bordes.



1. Accione la palanca (5) y gire el cabezal de corte (2) hacia la posición deseada.
2. Suelte la palanca (5), el cabezal de corte quedará encajado.

## Uso como tijera arreglasetos

- Mueva el aparato de manera uniforme hacia delante o hacia arriba y abajo formando un arco.
- La barra portacuchillas de doble cara permite un corte en ambas direcciones, o de un lado a otro mediante movimientos pendulares.



## Limpieza/mantenimiento



**Los trabajos de arreglo y mantenimiento que no están descritos en estas instrucciones han de llevarse a cabo por nuestro centro de servicio. Utilice exclusivamente piezas originales. Es besteht Verletzungsgefahr.**



Procure retirar la llave de seguridad (A 8) antes de trabajar.



No utilice detergentes o disolventes. Pueden causar daños irreparables al aparato. Las sustancias químicas pueden dañar las partes del aparato que son de plástico.



Utilice guantes cuando trabaje con las cuchillas (A 10/13).  
¡Peligro de cortes!

Realice regularmente los siguientes trabajos de limpieza y mantenimiento. Así se garantiza que podrá hacer un uso duradero y seguro:

- Revise las cubiertas y dispositivos de protección para ver si tienen desperfectos y si están en la posición correcta. Si es necesario, cámbielos.
- Mantenga limpias las ranuras de ventilación, la carcasa del motor y las empuñaduras del aparato. Para ello utilice un trapo húmedo o un cepillo.
- Mantenga la cuchilla siempre limpia. Después de cada uso del aparato, deberá
  - limpiar la cuchilla (con un paño aceitoso),
  - engrasar la barra portacuchillas con una aceitera o spray.

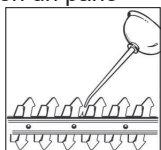

- Si encuentra pequeñas mellas en las cuchillas, puede suavizarlas usted mismo. Para ello, afile las cuchillas con una piedra al aceite. Solo unas cuchillas afiladas facilitan un buen corte.
- Las cuchillas deben sustituirse si están desafiladas, dobladas o dañadas.

La empresa no asume ninguna responsabilidad por los daños originados por nuestros aparatos, si tales daños se deben a una reparación indebida o al uso de piezas no originales, o si se deben a un uso no conforme al previsto.

## Almacenamiento

- Conserve el aparato en la funda protectora de la cuchilla que se suministra, en un lugar seco y fuera del alcance de los niños.
- Guarde la batería únicamente estando parcialmente cargada. La batería debe tener un estado de carga del 40-60 % durante un tiempo de almacenamiento prolongado.
- Almacene el aparato entre 10 °C y 25 °C. Durante el almacenamiento, evite el frío o calor extremos para que la batería no pierda capacidad.
- Durante una fase de almacenamiento prolongado, compruebe cada 3 meses el estado de carga de la batería y, en caso necesario, recárguela.

## Eliminación/protección del medio ambiente

Lleve el aparato, los accesorios y el embalaje a un lugar para que procedan a reciclarlo respetando el medio ambiente.



Los cargadores no deben tirarse junto con la basura doméstica.



No tire el aparato con la batería incorporada a la basura doméstica, tampoco al fuego (peligro de explosión) o al agua. Las baterías deterioradas pueden provocar daños en el medio ambiente y en su salud cuando desprenden vapores o líquidos venenosos.

- Deseche el aparato con la batería descargada. No abra el aparato ni la batería.
- Elimine el aparato según las disposiciones locales. Entregue el aparato en un punto de reciclaje donde se reutilice respetando el medio ambiente. Pregunte en la empresa municipal de gestión de residuos o en nuestro centro de servicio.
- Nosotros nos encargamos de eliminar gratuitamente los aparatos defectuosos que nos ha enviado.
- Lleve las ramas cortadas y la hierba a un lugar de compostaje y no las tire a la basura.

## Brazo telescópico accesorio



Procure retirar la llave de seguridad ( **A** 8) antes de trabajar.



¡Atención! El aparato (80000667) se suministra sin brazo telescópico. Se puede pedir, opcionalmente, un brazo telescópico con ruedas (ver „Piezas de repuesto/ Accesorios“)

## Montaje del brazo telescópico



### Unir brazo telescópico:

1. Introduzca las dos partes del brazo telescópico (19) una dentro de otra y enrósquelo. Procure que el cable no quede aprisionado.



### Montaje y desmontaje del brazo telescópico:

2. Lleve el aparato siguiendo el carril guía (20) hacia el soporte del aparato (21) del brazo telescópico. Al encajar hará un sonido.
3. Introduzca la conexión de enchufe (22) dentro de la clavija (7) que está en la parte trasera de la empuñadura del aparato (6).
4. Para desmontarlo, suelte la conexión de enchufe (22). Presione el botón de desbloqueo en la parte inferior del soporte del aparato (21) del brazo telescópico y saque el aparato (ver imagen pequeña).

## El brazo telescópico puede ajustarse en altura



Ajuste la longitud del brazo telescópico a su estatura con la ayuda del tornillo de ajuste (23).

## Ajustar ángulo de trabajo

Para mayor comodidad en el recorte de bordes, puede girar el soporte del aparato (21) del brazo telescópico hacia la derecha o la izquierda.

**G** Ajuste el ángulo de trabajo que desea tirando del interruptor de desbloqueo (24) y gire del soporte del aparato (21) del brazo telescópico. Al soltar el botón de desbloqueo, el soporte del aparato se encaja en la posición deseada.

## Encender y apagar (con brazo telescópico)

- H**
1. Antes de encender el aparato, retire la funda de la cuchilla (A 12/15).
  2. Inserte la llave de seguridad (A 8) en el aparato.
  3. Para encenderlo, accione el bloqueo de encendido (25) de la empuñadura del brazo telescópico y presione al mismo tiempo el interruptor de encendido/apagado (26). Suelte el bloqueo de conexión y el aparato funcionará a velocidad máxima.
  4. Para apagarlo, suelte el interruptor de encendido/apagado (26).

## Trabajar con el brazo telescópico

- Mueva el aparato lentamente con las ruedas sobre el suelo. Así obtendrá una altura de corte regular.



**¡El brazo telescópico solo puede utilizarse con la cuchilla para la tijera para plantas!**

## Garantía

- Este aparato tiene una garantía de 24 meses. Si se le da un uso profesional, se anulará la garantía.

- Quedan excluidos de la garantía los daños causados por el desgaste natural, la sobrecarga o el funcionamiento incorrecto. Determinadas piezas están sujetas a un desgaste normal y, por consiguiente, están excluidas de la garantía. En particular: la cuchilla
- La garantía también exige que se hayan respetado las indicaciones para la limpieza y el mantenimiento.
- Los daños causados por defectos de material o de fabricación se subsanarán de manera gratuita mediante la sustitución o la reparación. Para ello, es imprescindible enviar el aparato desmontado y con el comprobante de compra y garantía al distribuidor.
- En caso de reclamación justificada de la garantía, póngase en contacto por teléfono con nuestro centro de servicio. Le facilitarán toda la información necesaria para realizar la reclamación.

## Servicio de reparación

- También puede encargar a nuestro centro de servicio reparaciones que no están cubiertas por la garantía (servicio no gratuito). Nuestro centro de servicio le hará un presupuesto.
- Solo podemos procesar equipos que hayan sido suficientemente empaquetados y franqueados.
- **Atención:** En caso de reclamación o mantenimiento, envíe su aparato limpio y con una indicación del defecto a nuestra dirección de servicio. No se aceptarán los aparatos enviados a portes debidos, por mercancías voluminosas, envíos exprés o con otro tipo de carga especial.
- Nosotros nos encargamos de eliminar gratuitamente los aparatos defectuosos que nos ha enviado.

## Piezas de repuesto/accesorios

Encontrará piezas de repuesto y accesorios en  
[www.service-deltafox.de](http://www.service-deltafox.de)

Si tiene más preguntas, póngase en contacto con el «Service-Center» (ver „Service-Center“).

### Posición Manual de

instrucciones	Denominació	N.º de artículo
<b>A</b> 8	La llave de seguridad	91103520
<b>A</b> 10/12	Tijera cortacésped + Funda protectora de la tijera	91103521
<b>A</b> 13/15	Cuchilla de la tijera arreglasetos + Funda protectora de la cuchilla de la tijera arreglasetos	91103522
<b>A</b> 16	Cargador EU	80001057
<b>E</b> 19	Brazo telescópico con ruedas	80002072

## Localización de defectos

Problema	Posible causa	Eliminación del defecto
El aparato no arranca	El aparato no tiene batería	Cargar el aparato (ver «Cargar batería»)
	Bloqueo de conexión ( <b>A</b> 4) no está accionado correctamente	Encender (véase «Manejo»)
	El interruptor de encendido/apagado ( <b>A</b> 9) es defectuoso	Reparación por parte del centro de servicio
	Llave de seguridad ( <b>A</b> 8) no insertada	Insertar llave de seguridad (ver «Manejo»)
Resultado de corte no favorable	Exceso de fricción por falta de lubricación	Engrasar cuchilla ( <b>A</b> 10/13) (ver «Limpieza/Mantenimiento»)
	Cuchilla sucia ( <b>A</b> 10/13)	Limpiar cuchilla (ver «Limpieza/Mantenimiento»)
	La cuchilla ( <b>A</b> 10/13) no está afilada o tiene mellas	Afilarse (ver «Limpieza/Mantenimiento») o cambiarla (ver «Piezas de repuesto/Accesorios»)
	La cuchilla ( <b>A</b> 10/13) está dañada	Cambiar cuchilla (ver «Piezas de repuesto/Accesorios»)

## Obsah

<b>Účel použitia .....</b>	<b>142</b>
<b>Všeobecný popis .....</b>	<b>142</b>
Objem dodávky .....	143
Popis funkcie .....	143
Prehľad .....	143
<b>Technické údaje .....</b>	<b>144</b>
<b>Bezpečnostné pokyny.....</b>	<b>144</b>
Obrázkové znaky .....	145
Všeobecné bezpečnostné pokyny pre elektrické nástroje .....	145
Zvláštne bezpečnostné predpisy pre akumulátorové nožnice na trávniky a kríky .....	148
Bezpečnostné predpisy pre nabíjačku batérií .....	149
<b>Nabíjanie.....</b>	<b>151</b>
<b>Obsluha .....</b>	<b>151</b>
Zapínanie a vypínanie .....	151
Založenie/výmena noža .....	152
Všeobecné pracovné pokyny .....	152
Použitie nožníc na trávu .....	152
Použitie nožníc na kríky .....	152
<b>Údržba/čistenie .....</b>	<b>152</b>
<b>Uskladnenie .....</b>	<b>153</b>
<b>Odstránenie a ochrana životného prostredia .....</b>	<b>153</b>
<b>Teleskopické držadlo ako príslušenstvo .....</b>	<b>154</b>
Montáž teleskopického držadla .....	154
Výškové prestavenie teleskopického držadla .....	154
Nastavenie pracovného uhla .....	154
Zapnutie a vypnutie (s teleskopickým držadlom) .....	154
Práca s teleskopickým držadlom .....	155
<b>Záruka.....</b>	<b>155</b>
<b>Opravy Služby.....</b>	<b>155</b>
<b>Náhradné diely/Príslušenstvo .....</b>	<b>156</b>
<b>Vyhľadávanie chýb .....</b>	<b>156</b>
<b>Preklad originálneho prehlásenia o zhode CE .....</b>	<b>161</b>
<b>Výkres náhradných dielov .....</b>	<b>162</b>
<b>Service-Center .....</b>	<b>163</b>



Návod na obsluhu je súčasťou tohto produktu. Obsahuje dôležité upozornenia ohľadom bezpečnosti, obsluhy a likvidácie. Pred používaním produktu sa oboznámte so všetkými pokynmi pre obsluhu a bezpečnosť. Používajte produkt len predpísaným spôsobom a len v uvedených oblastiach použitia. Návod na obsluhu uschovajte a v prípade odovzdania produktu tretím osobám odovzdajte aj všetky podklady.

## Účel použitia

Prístroj je určený len na strihanie a orezávanie tenkých výhonkov na živých plotoch, kroch a okrasných kríkoch a na strihanie trávy na okrajoch trávnikov a na malých plochách v domácom prostredí. Prístroj je určený len na používanie dospelými osobami. Mladiství nad 16 rokov môžu používať prístroj len pod dozorom. Používanie prístroja za dažďa alebo vo vlhkom prostredí je zakázané. Akékoľvek iné použitie, ktoré v tomto návode na obsluhu nie je výslovne povolené, môže mať za následok poškodenie prístroja a predstavovať vážne nebezpečenstvo pre užívateľa. Tento prístroj nie je vhodný na komerčné používanie. Pri komerčnom použití zanikne záruka. Osoba obsluhujúca prístroj alebo užívateľ zodpovedá za nehody alebo škody spôsobené iným osobám alebo vzniknuté na ich majetku. Výrobca nezodpovedá za škody, ktoré boli spôsobené používaním nezodpovedajúcim účelu použitia alebo nesprávnou obsluhou prístroja.

## Všeobecný popis



Obrázky pre obsluhu prístroja nájdete na stranách 2-3.

## Objem dodávky

Vybaľte nástroj a skontrolujte, či je kompletný. Baliaci materiál zlikvidujte podľa predpisov.

### Art.: 80000667 DG-CGS 3615

- Zariadenie so zabudovaným nožom na trávnu a ochranou noža, bezpečnostným kľúčom
- Nôž nožníc na kríky + ochrana noža
- Nabíjačka
- Návod na obsluhu

### Art.: 80000666 DG-CGS 3615 Set

- Zariadenie so zabudovaným nožom na trávnu a ochranou noža, bezpečnostným kľúčom
- Nôž nožníc na kríky + ochrana noža
- Teleskopické držadlo s kolieskami
- Nabíjačka
- Návod na obsluhu

## Popis funkcie

Batériová kosačka na trávnu a krovinu je kombinované náradie s dvomi vymeniteľnými sekacími prípravkami.

Pri použití prístroja na strihanie kríkov sa ako strihacie zariadenie použije obojstranná nožová lišta (teflónová neprilnavá vrstva). Záchytné zuby sú z bezpečnostných dôvodov po stranách zaoblené a zoradené tak, aby sa znížilo nebezpečenstvo poranenia. Pri použití prístroja na strihanie trávy sa ako strihacie zariadenie použije strižný nôž s viacerými zubami. Bezpečnostný kľúč chráni pred neúmyselným spustením. Informácie o funkcii jednotlivých obsluhovacích prvkov nájdete v nasledujúcich popisoch.

## Prehľad

- |          |  |
|----------|--|
| <b>A</b> | <b>Prístroj</b>  |
|          | 1 Tlačidlo odblokovania  |
|          | 2 Rezná hlava  |
|          | 3 Signalizácia nabíjania (LED)   |
|          | 4 Poistka zapínania, prístroj  |
|          | 5 Páka pre otáčanie reznej hlavy   |
|          | 6 Rukoväť prístroja  |
|          | 7 Zásuvka nabíjačky pre zástrčkové spojenie teleskopické držadlo                       |
|          | 8 Bezpečnostný kľúč  |
|          | 9 Zapínač/vypínač, prístroj  |
|          | <b>Strihacie zariadenie:</b>   |
|          | 10 Nôž nožníc na trávnu  |
|          | 11 Pohonnej jednotky nožníc na trávnu  |
|          | 12 Ochrana noža nožníc na trávnu   |
|          | 13 Nôž nožníc na kríky   |
|          | 14 Pohonnej jednotky nožníc na kríky   |
|          | 15 Ochrana noža na kríky   |
|          | <b>16 Nabíjačka</b>  |
|          | 17 Sieťový diel  |
|          | 18 konektor nabíjacieho kábla  |
| <b>E</b> | <b>19 Teleskopické držadlo s kolieskami (nie je v rozsahu dodávky): Art.: 80000667</b> |
| <b>F</b> | 20 Vodiaca koľajnička  |
|          | 21 Spojenie prístroja  |
|          | 22 Zástrčkové spojenie   |
| <b>G</b> | 23 Nastavovacia skrutka pre nastavenie dĺžky   |
|          | 24 Spínač odblokovania   |
| <b>H</b> | 25 Poistka zapínania, teleskopická tyč   |
|          | 26 Zapínač/vypínač, teleskopická tyč   |

## Technické údaje

### Prístroj

Napätie motora .....	3,6 V $\equiv$
Menovité otáčky.....	1100 min <sup>-1</sup>
Druh ochrany .....	IPX1
Nôž nožnic na trávu	
Šírka rezu.....	73 mm
Nôž nožnic na kríky	
Dĺžka rezu .....	120 mm
Medzera ozubenia.....	asi 8 mm
Hmotnosť (Art.: 80000667) .....	asi 0,6 kg
Hmotnosť (Art.: 80000666) .....	asi 1,2 kg
Hladina akustického tlaku	
(L <sub>PA</sub> ).....	74,4 dB(A), K <sub>PA</sub> =3 dB
Hladina akustického výkonu (L <sub>WA</sub> )	
zaručená .....	86 dB(A)
nameraná.....	84,1 dB(A); K <sub>WA</sub> =2,27 dB
Vibrácie na rukoväti	
(a <sub>h</sub> ) .....	1,84 m/s <sup>2</sup> , K=1,5 m/s <sup>2</sup>

### Akumulátor (Li-Ion)

Menovité napätie.....	3,6 V $\equiv$ 1,5 Ah
Doba nabíjania .....	ca. 1 h

### Nabíjačka..... WJG-Y130502200WU1

Vstupné napätie/	
Input.....	100 - 240 V~, 50 - 60 Hz
Menovitý príkon .....	25 W
Výstupné napätie/Output .....	5 V
Nabíjací prúd .....	2200 mA
Ochranná trieda.....	□ II
Druh ochrany .....	IPX0

Uvedená emisná hodnota vibrácií bola nameraná podľa normovanej skúšobnej metódy a môže byť použitá na porovnanie jedného elektrického prístroja s druhým. Uvedená emisná hodnota vibrácií môže byť použitá aj na úvodné posúdenie vysadenia prístroja.



### Výstraha:

Emisná hodnota vibrácií sa môže počas skutočného používania elektrického nástroja odlišovať od uvádzanej hodnoty, v závislosti od druhu a spôsobu, v akom sa elektrický prístroj používa. Zaťaženie spôsobené vibráciami sa pokúste udržať tak malé, ako je to možné. Príkladné opatrenia na zníženie zaťaženia vibráciami je nosenie rukavíc pri používaní nástroja a obmedzenie pracovného času. Pritom sa zohľadnia všetky podiely cyklu prevádzky (napríklad časy, kedy je elektrické zariadenie vypnuté a také, kedy je zapnuté, ale bez zaťaženia).

Hodnoty hluku a vibrácií boli zistené v súlade s normami a predpismi uvedenými vo vyhlásení o zhode.

Technické a optické zmeny môžu byť v priebehu ďalšieho vývoja prevedené bez predchádzajúceho ohlásenia. Všetky miery, pokyny a údaje obsiahnuté v tomto návode na obsluhu sú preto bez záruky. Právne nároky vznesené na základe návodu na obsluhu nemožno preto uplatniť.

## Bezpečnostné pokyny



**Tento prístroj môže pri nesprávnom, neodbornom používaní spôsobiť vážne zranenia. Skôr než začnete s prístrojom pracovať, prečítajte si dôkladne tento návod na obsluhu a bezpečnostné pokyny a dobre sa oboznámte so všetkými jeho obsluhovacími prvkami.**



## Obrázkové znaky

### Symbody v návode



**Výstražné značky (namiesto výkričníka sa tu môže nachádzať popis nebezpečenstva) s údajmi pre zabránenie škodám na zdraví alebo vecným škodám.**



**Príkazové značky (namiesto výkričníka je vysvetľovaný príkaz) s údajmi pre prevenciu škôd.**



**Informačné značky s informáciami pre lepšie zaobchádzanie s nástrojom.**

### Obrázkové znaky na prístroji



Pred prvým uvedením do prevádzky si pozorne prečítajte návod na obsluhu.



Nôže dobiehajú.



Pozor!



Nepoužívajte prístroj v daždi, za zlého počasia, vo vlhkom prostredí alebo na mokrých živých plotoch či trávnikoch.



Údaj o hladine akustického výkonu  $L_{WA}$  v dB.



Dĺžka rezu (nôž nožníc na kríky)



Ochranná trieda III

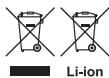

Nevyhadzujte nástroj so zabudovaným akumulátorom do domáceho odpadu.



Nebezpečenstvo poranenia kvôli vymršteným dielom! Okolo stojace osoby držte mimo nebezpečnej oblasti

### Obrázkové znaky na dobijačke



Pred použitím dôkladne prečítať.



Pólovanie



Nabíjačka je vhodná len na použitie v miestnostiach.



Ochranná trieda II



Prístroje nepatria do domového odpadu.

### Obrázkové znaky na dobijačke



Pred použitím dôkladne prečítať.



Pólovanie



Nabíjačka je vhodná len na použitie v miestnostiach.



Ochranná trieda II



Prístroje nepatria do domového odpadu.

## Všeobecné bezpečnostné pokyny pre elektrické nástroje



**VAROVANIE! Prečítajte si všetky bezpečnostné pokyny a nariadenia. Zanedbanie dodržiavania bezpečnostných pokynov a nariadení môže zapríčiniť zásah elektrickým prúdom, požiar a/alebo ťažké poranenia.**

**Všetky bezpečnostné pokyny a nariadenia si uschovajte pre budúcnosť.**

*Pojem „elektrický nástroj“ použitý v bezpečnostných pokynoch sa vzťahuje na elektrické nástroje napájané zo siete (so sieťovým káblom) a na elektrické nástroje napájané z akumulátora (bez sieťového kábla).*

## 1) BEZPEČNOSŤ PRACOVISKA

- a) **Udržujte svoj pracovný úsek čistý a dobre osvetlený.** Neporiadok alebo neosvetlené pracovné oblasti môžu viesť k nehodám.
- b) **Nepracujte s elektrickým nástrojom v okolí ohrozenom výbuchom, v ktorom sa nachádzajú horľavé tekutiny, plyny alebo prachy.** Elektrické stroje vytvárajú iskry, ktoré môžu zapáliť prach alebo pary.
- c) **Behom používania elektrického nástroja udržiavajte deti a iné osoby vzdialene od seba.** Pri nepozornosti môžete stratiť kontrolu nad nástrojom.

## 2) ELEKTRICKÁ BEZPEČNOSŤ

- a) **Prípojná zástrčka elektrického nástroja sa musí hodiť do zásuvky.** Zástrčka sa nesmie žiadnym spôsobom zmeniť. **Nepoužívajte žiadne adaptérové zástrčky v spojení s elektrickými nástrojmi s ochranným uzemnením.** Nezmenené zástrčky a zásuvky znižujú riziko elektrického úderu.
- b) **Vyvarujte sa telesnému kontaktu s uzemnenými povrchmi ako sú rúry, vyhrievacie telesá, sporáky a chladničky.** Existuje zvýšené riziko skrz elektrický úder, keď je Vaše telo uzemnené.
- c) **Nevystavujte elektrický nástroj dažďu alebo mokrosti.** Vniknutie vody do elektrického nástroja zvyšuje riziko elektrického úderu.

d) **Nepoužívajte kábel na iný účel, ako je nosenie alebo zavesenie elektrického nástroja alebo vytiahnutie zástrčky zo zásuvky.** Udržujte kábel vzdialene od horúčavy, od oleja, od ostrých hrán alebo od pohybujúcich sa častí nástrojov. Poškodené alebo zamotané káble zvyšujú riziko elektrického úderu.

- e) **Keď pracujete s elektrickým nástrojom pod šírým nebom, potom používajte iba predĺžovacie káble, ktoré sú vhodné aj pre vonkajšiu oblasť.** Použitie predĺžovacieho kábla vhodného pre vonkajšiu oblasť, znižuje riziko elektrického úderu.
- f) **Keď sa nemožno vyhnúť prevádzke elektrického nástroja vo vlhkom prostredí, používajte ochranný vypínač chybového prúdu.** Používanie ochranného vypínača chybového prúdu znižuje riziko elektrického úderu.

## 3) BEZPEČNOSŤ OSÔB

- a) **Buďte pozorní, dbajte na to, čo robíte a pustíte sa s elektrickým nástrojom rozumne do práce.** **Nepoužívajte elektrický nástroj, keď ste unavení alebo pod vplyvom drog, alkoholu alebo liekov.** **Jediný okamžik nepozornosti pri používaní elektrického nástroja môže viesť k vážnym poraneniam.** Noste osobný ochranný výstroj a vždy ochranné okuliare. Nosenie osobného ochranného výstroja, ako je protišmyková obuv, ochranná prilba a ochrana sluchu, znižuje riziko poranenia.
- b) **Vyvarujte sa nezámernému uvedeniu do prevádzky.** **Presvedčte sa o tom, že je elektrický nástroj vypnutý predtým, než ho pripojíte na napájanie elektrickým prúdom, než**

ho zdvihnete alebo nesiete. Keď pri nosení elektrického nástroja držíte prst na spínači alebo keď tento nástroj v zapnutom stave pripojíte na napájanie elektrickým prúdom, potom toto môže viesť k nehodám.

c) **Odstráňte nastavovacie náradie alebo skrutkovače predtým, než zapnete elektrický nástroj.** Náradie alebo kľúč, ktorý sa nachádza v otáčajúcej sa časti nástroja, môže viesť k poraneniam.

d) **Vyvarujte sa abnormálnemu držaniu tela. Postarajte sa o bezpečný postoj a udržiavajte vždy rovnováhu.** Týmto môžete pri neočakávaných situáciách lepšie kontrolovať elektrický nástroj.

e) **Noste vhodný odev. Nenoste žiadne voľné oblečenie alebo šperky. Udržujte vlasy, odev a rukavice vzdialene od pohybujúcich sa častí.** Voľné oblečenie, šperky alebo dlhé vlasy môžu byť zachytené pohybujúcimi sa časťami.

#### 4) POUŽÍVANIE A OŠETROVANIE ELEKTRICKÉHO NÁSTROJA

a) **Nepretáždajte tento nástroj. Použite pre svoju prácu elektrické náradie, určené pre tento účel.** S vhodným elektrickým nástrojom pracujete v udanom výkonovom rozsahu lepšie a bezpečnejšie.

b) **Nepoužívajte žiadne elektrické náradie, ktorého spínač je defektný.** Elektrické náradie, ktoré sa už nedá za- alebo vypnúť, je nebezpečné a musí byť opravené.

c) **Vytiahnite zástrčku zo zásuvky predtým, než vykonáte nastavovania na nástroji, než vymeníte časti príslušenstva alebo než nástroj odložíte.** Toto preventívne bezpečnostné opatrenie zabráni neúmyselnému štaru elektrického nástroja.

d) **Uložte nepoužívanú elektrický nástroj mimo dosahu detí. Neprenehávejte používanie tejto píly osobám, ktoré nie sú oboznámené s týmto nástrojom alebo tieto pokyny nečítali.** Elektrické nástroje sú nebezpečné, keď ich používajú neskusené osoby.

e) **Starostlivo ošetrujte tento elektrický nástroj. Kontrolujte, či pohyblivé diely bezchybne fungujú a neviaznu, či sú časti zlomené alebo natoľko poškodené, že je funkcia elektrického nástroja narušená. Nechajte poškodené časti pred použitím nástroja opraviť.** Príčiny mnohých nehôd spočívajú v zle udržiavaných elektrických nástrojoch.

f) **Udržujte rezné nástroje ostré a čisté.** Starostlivo ošetrované rezné nástroje s ostrými reznými hranami sa menej zaseknú a lepšie sa vedú.

g) **Používajte tento elektrický nástroj, jeho príslušenstvo, vložné nástroje atď. v súlade s týmito inštrukciami. Zohľadnite pritom pracovné podmienky a činnosť, ktorá sa má vykonávať.** Používanie elektrického nástroja pre iné účely, než pre ktoré je určený, môže viesť k nebezpečným situáciám.

#### 5) STAROSTLIVÉ ZAOBCHÁDZANIE S AKUMULÁTOROVÝMI NÁSTROJMI A ICH POUŽÍVANIE

a) **Nabíjajte akumulátory iba v nabíjacích prístrojoch, ktoré sú výrobcom odporúčané.** U nabíjacieho prístroja, ktorý je vhodný pre určitý druh akumulátorov, existuje nebezpečenstvo požiaru, keď sa používa s inými akumulátormi.

b) **V elektrických nástrojoch používajte iba pre ne určené akumulátory.** Použitie iných akumulátorov môže viesť k poraneniam a k nebezpečenstvu požiaru.

- c) **Udržujte nepoužívané akumulátory vzdialene od kancelárskych spiniiek, mincí, kľúčov, klincov, skrutiek alebo iných malých kovových predmetov, ktoré by mohli zapríčiniť premostenie kontaktov.** Skrat medzi kontaktmi akumulátora môže mať popáleniny alebo oheň za následok.
- d) **Pri nesprávnom používaní môže z akumulátora unikáť tekutina. Vyvarujte sa kontaktu s ňou. Pri náhodnom kontakte opláchnite vodou. Keď sa táto tekutina dostane do očí, prídavne vyhľadajte lekársku pomoc.** Uniknutá tekutina môže viesť k podráždeniam pokožky alebo k popáleninám.

## 6) SERVIS

- a) **Svoje elektrické náradie nechajte opraviť iba kvalifikovaným odborným personálom a iba pomocou originálnych náhradných dielov.** Týmto sa zaistí to, že bezpečnosť elektrického náradia zostane zachovaná.

## Zvláštne bezpečnostné predpisy pre akumulátorové nožnice na trávniky a kríky

### 1) ŠPECIÁLNE BEZPEČNOSTNÉ POKYNY PRE NOŽNICE NA ŽIVÝ PLOT

- **Udržujte všetky časti tela vzdialene od rezného noža. Nepokúšajte sa pri bežiacom noži odstrániť rezivo alebo rezaný materiál držať. Odstráňte zaseknuté rezivo iba pri vypnutom nástroji.** Jediný moment nepozornosti pri používaní nožníc na živé ploty môže

viesť k ťažkým poraneniam.

- **Noste nožnice na živé ploty pri zastavenom noži za rukoväť. Pri transporte alebo uložení nožníc na živé ploty vždy na ne navlečte ochranný kryt.** Starostlivé zaobchádzanie s nástrojom znižuje nebezpečenstvo poranenia skrz nôž.
- **Držte tento elektrický nástroj za izolované povrchy rukoväť, keďže sa krájačka môže dostať do styku so skrytými vodičmi prúdu.** Kontakt krájačky s vedením pod napätím, môže viesť kovové diely nástroja do stavu pod napätím a týmto privodiť elektrický úder.
- **Udržujte kábel vzdialene od oblastí rezania.** V priebehu pracovného postupu môže byť kábel v kroví zakrytý a nedopatrením preťatý.
- **Pred prácou prehľadajte krovie na skryté objekty, ako napr. drôty, atď.** Tak zabránite škodám na prístroji.
- **Záhradnicke nožnice držte správne, napr. obidvoma rukami za rukoväť, ak sú k dispozícii dve rukoväťe.** Strata kontroly nad prístrojom môže mať za následok poranenia.

### 2) POKRAČUJÚCE BEZPEČNOSTNÉ POKYNY



Pre vašu osobnú bezpečnosť: Noste vhodný pracovný odev, akými sú pevná obuv s protišmykovou podrážkou, odolné, dlhé nohavice, rukavice a ochranné okuliare. Pri dlhšom používaní zariadenia noste ochranu sluchu. Ne-

noste dlhé šaty alebo šperky, lebo tieto by mohli byť zachytené pohybujúcimi sa časťami prístroja. Prístroj nepoužívajte, ak ste bosý alebo máte na nohách otvorené sandále.

- a) Prístroj zapnite len vtedy, keď máte ruky, nohy a všetky ostatné časti tela v bezpečnej vzdialenosti od prístroja. Hrozí tu nebezpečenstvo rezných poranení.
- b) Dávajte pozor, aby ste sa na rukách a nohách reznými prvkami neporanili.
- c) Pred prácou s prístrojom odstráňte sieťový diel. Nepoužívajte žiadny predlžovací kábel. Sieťový diel sa môže používať len v uzavretých priestoroch. Vniknutím vody sa zvyšuje riziko úrazu elektrickým prúdom.
- d) Nožnice na kríky nepoužívajte v kombinácii s teleskopickou rukoväťou. Hrozí nebezpečenstvo rezných poranení.
- e) Prístroj je určený na rezanie živých plotov. Prístrojom nerezte konáre, tvrdé drevo alebo iné veci. Tak zabránite škodám na prístroji.
- f) Nepokúšajte sa zablokovaný/zaseknutý list uvoľňovať skôr, ako ste prístroj vypli. Existuje nebezpečenstvo poranenia.
- g) Vždy prístroj vypnite a batériu odstráňte (pokiaľ je to vhodné),
  - keď nechávate prístroj bez dozoru
  - skôr než odstránite blokovacie zariadenia

- pred kontrolnými, údržbárskymi a čistiacimi prácami
- keď ste sa dotkli cudzieho telesa
- ak začne stroj nezvyčajne vibrovať

Takto zabránite úrazom a poraneniam.

### 3) ŠPECIÁLNE BEZPEČNOSTNÉ POKYNY PRE AKUMULÁTOROVÉ PRÍSTROJE

- a) Nevystavujte akumulátor/elektrický nástroj/ nástroj dlhšiu dobu silnému slnečnému žiareniu a neodkladajte tieto na vykurovacie telesá. Horúčosť škodí akumulátoru a existuje nebezpečenstvo explózie.
- b) Nechajte zahriaty akumulátor pred nabíjaním vychladnúť.
- c) Neotvárajte akumulátor a vyvarujte sa mechanickým poškodeniam akumulátora. Existuje nebezpečenstvo krátko spojenia a môžu unikáť pary, ktoré dráždia dýchacie cesty. Postarajte sa o čerstvý vzduch a pri ťažkostiach vyhľadajte lekársku pomoc.

### Bezpečnostné predpisy pre nabíjačku batérií

#### 1) SPRÁVNE ZAOBCHÁDZANIE S NABÍJACÍM PRÍSTROJOM PRE AKUMULÁTORY

- Tento prístroj môžu používať deti od 8 rokov ako aj osoby so zníženými fyzickými, sensorickými alebo mentálnymi schopnosťami, alebo s nedostatkom skú-

seností a vedomostí, ak sú pod dozorom alebo boli poučené o bezpečnom používaní prístroja a rozumejú rizikám, ktoré z toho vyplývajú.

- Deti sa s prístrojom nesmú hrať. Deti nesmú vykonávať čistenie a údržbu bez dozoru.
- **Pre nabíjanie akumulátora používajte výlučne spolu dodaný nabíjací prístroj.** Existuje nebezpečenstvo požiaru a explózie.
- **Skontrolujte pred každým použitím nabíjací prístroj, kábel a zástrčku a nechajte ich opravovať kvalifikovaným odborným personálom a iba s originálnymi náhradnými dielmi.** Nepoužívajte defektný nabíjací prístroj a sami ho neotvárajte. Týmto je zabezpečené to, že zostane zachovaná bezpečnosť nástroja.
- **Pre nabíjanie akumulátora používajte výlučne spolu dodaný nabíjací prístroj.** Existuje nebezpečenstvo požiaru a explózie.
- **Skontrolujte pred každým použitím nabíjací prístroj, kábel a zástrčku a nechajte ich opravovať kvalifikovaným odborným personálom a iba s originálnymi náhradnými dielmi.** Nepoužívajte defektný nabíjací prístroj a sami ho neotvárajte. Týmto je zabezpečené to, že zostane zachovaná bezpečnosť nástroja.
- **Pripojte nabíjací prístroj iba na zásuvku s uzemnením. Dbajte na to, aby sieťové na-**

**pätie súhlasilo s údajom na typovom štítku nabíjacieho prístroja.** Existuje nebezpečenstvo elektrického úderu.

- **Odpojte nabíjací prístroj od siete predtým, než sa uzavrú alebo rozpoja spojenia k akumulátoru/ elektrickému nástroju/ prístroju.** Tak sa ubezpečíte, že sa akumulátor a nabíjačka nepoškodia.
- **Udržujte nabíjací prístroj čistý a vzdialene od vlhkosti a dažďa.** Nikdy nepoužívajte nabíjací prístroj na voľnom priestranstve. Skrz zašpinenie a vniknutie vody, sa zvyšuje riziko elektrického úderu.
- **Tento nabíjací prístroj sa smie prevádzkovať iba s príslušnými originálnymi akumulátormi.** Nabíjanie iných akumulátorov môže viesť k poraneniám a k nebezpečenstvu požiaru.
- **Vyvarujte sa mechanickým poškodeniam nabíjacieho prístroja.** Tieto môžu viesť k vnútorným krátkym spojeniam.
- **Nabíjací prístroj sa nesmie prevádzkovať na horľavom podklade (napr. papier, textilie).** Existuje nebezpečenstvo požiaru kvôli zahrievaniu, ktoré sa vytvára pri nabíjaní.
- **Ak sa prípojné vedenie tohto nástroja poškodí, musí byť nahradené skrz výrobcu alebo jeho servisnú službu zákazníkom alebo podobne kvalifikovanú osobu, aby sa vyvarovalo ohrozeniam.**

## Nabíjanie



**Nevystavujte akumulátor extrémnym podmienkam ako je teplo a náraz. Riskujete poranenie následkom vytekajúceho elektrolytického roztoku! Ak dôjde ku kontaktu roztoku s okom a pod, opláchnite postihnuté miesto vodou alebo neutralizačným roztokom a vyhľadajte lekársku pomoc.**



Dbajte, aby sa prístroj nenabíjal nepretržite dlhšie než 3-5 hodín. Akumulátor a prístroj sa tak môže poškodiť a dlhším nabíjaním spotrebujete zbytočne veľa energie. Pri nadmernom nabití zanikajú záručné nároky.



**Akumulátor treba nabíjať iba v suchej miestnosti. Pri nabíjaní zariadenie nezapínajte. Existuje nebezpečenstvo zásahu elektrickým prúdom.**

- Akumulátor zabudovaný v prístroji nabíjate pred prvým použitím. Akumulátor nenabíjajte krátko viackrát za sebou.
- Pre nabíjanie Li-Ion akumulátora zabudovaného v prístroji použite dodanú nabíjačku.
- Akumulátor dobite, ak prístroj beží príliš pomaly.
- V každom prípade dbajte na platné bezpečnostné predpisy, nariadenia a na pokyny na ochranu životného prostredia.
- Závady spôsobené nesprávnou manipuláciou nie sú kryté zárukou.

**B**

1. Bezpečnostný kľúč (8) musí byť vložený počas nabíjania.

2. Konektor nabíjacieho kábla (18) zasuňte do zásuvky nabíjačky nachádzajúcej sa na prístroji (7).
3. Sieťový diel (17) zapojte do zásuvky. Indikátor nabíjania (3) svieti:
  - červená: prístroj sa nabíja
  - zelená: nabíjanie je ukončené.
 Odporúčaná doba nabíjania je max. 3-5 hodín.
4. Po ukončení nabíjania vytiahnite najskôr zástrčku zo zásuvky a konektor nabíjacieho kábla vytiahnite z prístroja.

## Obsluha



Dbajte na ochranu proti hluku a dodržujte miestne predpisy.

## Zapínanie a vypínanie



1. Pred zapnutím prístroja snímte puzdro na ochranu nožov (12/15).
2. Bezpečnostný kľúč (8) vložte do zariadenia.
3. Pre zapnutie držte zatlačenú poistku spínača (4) a zatlačte zapínač/vypínač (9). Potom poistku uvoľnite. Prístroj beží s najvyššou rýchlosťou.
4. Za účelom vypnutia zapínač/vypínač (9) pustite.



**Po vypnutí prístroja sa nože ešte nejaký čas naďalej pohybujú. Počkajte, kým sa nože úplne zastavia. Pohybujúcich sa nožov sa nedotýkajte a ani sa ich nepokúšajte zabrzdiť. Hrozí nebezpečenstvo úrazu!**



## Založenie/výmena noža



**Dbajte na to, aby ste pri každej výmene noža zariadenie vyplí a aby ste vytiahli bezpečnostný kľúč, sa tak nebezpečenstvám a poraneniám.**



### Odobratie noža:

1. Stlačte tlačidlo odblokovania (1) na rezacej hlave (2) a komplet-ný nôž odoberte.

### Vloženie noža

2. Založte nôž nožníc na tráv (10) alebo nôž nožníc na kríky (13) centrálné do pohonnej jednotky (12/15).
3. Nôž zatlačte do rezacej hlavy (2). Počuteľne zapadne.

## Všeobecné pracovné pokyny



Pri strihaní dbajte na to, aby sa do noža nedostali žiadne predmety ako drôt, kovové časti, kamene atď. Mohlo by to viesť k poškodeniu strihacieho zariadenia.

V prípade, že dôjde k zablokovaniu nožov pevnými predmetmi, prístroj okamžite vypnite.

- Pred každým použitím skontrolujte, či prístroj nemá zjavné vady, ako napr. uvoľnené, opotrebované alebo poškodené časti. Skontrolujte, či sú skrutky na nožovej lište pevne dotiahnuté.
- Pred prácou s prístrojom odstráňte sieťový diel (A 17). Nepoužívajte žiadny predĺžovací kábel. Sieťový diel sa môže používať len v uzavretých priestoroch.

- Používajte len ostré nože, aby ste dosiahli dobrý strihací výkon a chránili prístroj a akumulátor.
- Počas práce s prístrojom sa vyhýbajte jeho záťaži, ktorá by mohla viesť k jeho zastaveniu.
- Dodržujte pokyny pre údržbu a čistenie prístroja.

## Použitie nožníc na tráv

- Tráv ostriháte najlepšie vtedy, ak je suchá a nie príliš vysoká.

## Nastavenie pracovného uhla:

Pre pohodlné rezanie rohov môžete rezaciu hlavu (2) otočiť o 90°doprava alebo doľava.



1. Stlačte páku (5) a rezaciu hlavu (2) otočte do požadovanej polohy.
2. Páku (5) uvoľnite, rezacia hlava zapadne.

## Použitie nožníc na kríky

- Pohybujte prístrojom rovnomerne dopredu.
- Obojstranná nožová lišta umožňuje strihanie obidvomi smermi alebo kývavým pohybom z jednej strany na druhú.

## Údržba/čistenie





**Práce, ktoré nie sú popísané v tomto návode na obsluhu, dajte previesť naším servisným strediskom. Používajte len originálne náhradné diely. Existuje nebezpečenstvo poranenia!**



Dávajte pozor, aby bezpečnostný kľúč (A 8) bol pred všetkými prácami vybratý.



 Nepoužívajte čistiace prostriedky alebo rozpúšťadlá. Mohli by ste tým prístroj neopraviteľne poškodiť. Chemické zložky môžu narušiť umelohmotné časti prístroja.

 Pri narábaní s nožmi (  10/13) používajte rukavice. Hrozí tu nebezpečenstvo rezných poranení.

Nasledovné údržbové a čistiace práce prevádzkajte pravidelne. Tým je zaručené dlhé a spoľahlivé užívanie prístroja:

- Skontrolujte, či kryty a ochranné zariadenia nie sú poškodené a či sú správne upevnené. V prípade potreby ich vymeňte.
- Udržujte vetracie otvory, kryt motora a úchytky prístroja čisté. Použite vlhkú utierku alebo kefu.
- Nôž udržiujte vždy čistý.

Po každom použití prístroja musíte

- vyčistiť nôž (s handrou a olejom);
- namazať lištu noža s olejničkou alebo sprejom.

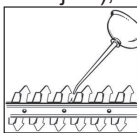

- Jemné ryhy na ostrí noža môžete odstrániť aj sami. Za týmto účelom obtiahnite ostria noža naolejovaným brúsny kameňom. Len ostré nože poskytujú dobrý strihací výkon.
- Tupé, pokrivené alebo poškodené nože sa musia vymeniť.

Za škody spôsobené našimi prístrojmi nezodpovedáme, pokiaľ boli tieto zapríčinené neodbornou opravou prístroja alebo použitím nie originálnych náhradných dielov resp. použitím nezodpovedajúcim účelu použitia prístroja.

## Uskladnenie

- Zariadenie uchovávajte v ochrannom obale v suchom stave a mimo dosahu detí.
- Akumulátor skladujte len v čiastočne nabitom stave. Vhodný stav nabitia počas dlhšej doby skladovania je 40-60 %.
- Prístroj skladujte pri teplote od 10° C do 25° C. Pre zabránenie straty výkonu akumulátora zabráňte počas skladovania extrémnemu chladu alebo teplu.
- Počas dlhšieho uskladnenia skontrolujte približne každé 3 mesiace stav nabitia akumulátora a podľa potreby dobíjajte.

## Odstránenie a ochrana životného prostredia

Prístroj, príslušenstvo a obal odovzdajte v súlade s požiadavkami na ochranu životného prostredia do recyklačnej zberne.



Nabíjačky nepatria do domáceho odpadu.



Nevyhadzujte nástroj so zabudovaným akumulátorom do domáceho odpadu, do ohňa (nebezpečenstvo explózie) alebo do vody. Poškodené akumulátory môžu škodiť životnému prostrediu a Vášmu zdraviu, keď uniknú jedovaté pary alebo tekutiny.

- Prístroj zlikvidujte s vybitým akumulátorom. Prístroj a akumulátor neotvárajte.
- Prístroj zlikvidujte podľa miestnych predpisov. Odovzdajte prístroj do zberného miesta, kde sa ekologicky zrecykluje.

Opýtajte sa ohľadne tohto svojho miestneho likvidátora odpadov alebo v našom servisnom stredisku.

- Likvidáciu vašich chybných zaslaných prístrojov uskutočníme bezplatne.
- Privádzajte odrezané konáre ku kompostovaniu a nezahadzujte ich do kontajneru na odpady.

## Teleskopické držadlo ako príslušenstvo

 Dávajte pozor, aby bezpečnostný kľúč ( **A** 8) bol pred všetkými prácami vybratý.

 Pozor! Zariadenie (80000667) sa dodáva bez teleskopického držadla. Ako opciu je možné objednať teleskopické držadlo vrátane koliesok (viď „Náhradné diely/príslušenstvo“)

## Montáž teleskopického držadla

**E** **Zloženie teleskopického držadla:**

1. Obe časti teleskopického držadla (19) zasunúte do seba a zoskrutkujte ich. Pritom dávajte pozor, aby sa kábel nezovrel.

**F** **Montáž/demontáž teleskopického držadla:**

2. Posuňte zariadenie pozdĺž vodiacej koľajničky (20) do držiaku zariadenia (21) teleskopického držadla. Počuteľne zapadne.
3. Zastrčte zástrčku (22) do zásuvky (7) na zadnej strane držadla (6).

4. Pri demontáži vyberte zástrčku (22). Stlačte tlačidlo odblokovania na spodnej strane držiaku zariadenia (21) teleskopického držadla a zariadenie vytiahnite (malý obrázok).

## Výškové prestavenie teleskopického držadla

**G** Nastavte dĺžku teleskopického držadla podľa vašej telesnej výšky pomocou nastavovacej skrutky (23).

## Nastavenie pracovného uhla

Pre pohodlné rezanie rohov môžete držiak (21) teleskopického držadla otočiť o 90°doprava alebo doľava.

**G** Nastavte požadovaný pracovný uhol pritiahtnutím spínača blokovania (24) teleskopického držadla a otáčajte držiak zariadenia (21) teleskopického držadla. Zariadenie po uvoľnení spínača blokovania zaklapne v požadovanej polohe.

## Zapnutie a vypnutie (s teleskopickým držadlom)

- H**
1. Pred zapnutím odoberte ochranu noža ( **A** 12/15).
  2. Bezpečnostný kľúč ( **A** 8) vložte do zariadenia.
  3. Pri zapnutí stlačte blokovanie zapnutia (25) na držadle teleskopického držadla a súčasne stlačte vypínač zap/vyp (26). Blokovanie zapnutia uvoľnite, zariadenie sa otáča s najvyššou rýchlosťou.
  4. Pri vypínaní vypínač zap/vyp (26) uvoľnite.

## Práca s teleskopickým držadlom

- Zariadenie pomaly posúvajte na kolieskach po zemi. Tak dosiahnete rovnomernú výšku rezania.



**Teleskopické držadlo sa smie používať iba s nožom na kosenie trávy!**

## Záruka

- Pre tento prístroj poskytujeme záruku 24 mesiacov. Pri komerčnom použití zanikne záruka.
- Tento prístroj nie je vhodný na komerčné používanie. Pri komerčnom použití zanikne záruka.
- Na poškodenia, ktoré súvisia s prirodzeným opotrebovaním, preťažením alebo neodbornou obsluhou, sa záruka nevzťahuje. Určité konštrukčné súčasti podliehajú normálnemu opotrebovaniu a záruka sa na ne nevzťahuje. Patria k nim predovšetkým nožová, pokiaľ príčinou reklamácie nie sú vady materiálu.
- Predpokladom pre záručné plnenie je dodržanie pokynov na čistenie a údržbu uvedených v návode na obsluhu.
- Poškodenia, ktoré vznikli v dôsledku materiálových alebo výrobných chýb, sa bezplatne odstránia výmenou alebo opravou. Predpokladom je, aby bol prístroj predajcovi vrátený nerozložený a s dokladom o zakúpení a záruke.

## Opravy Služby

- Opravy, ktoré nie sú kryté zárukou, môžete nechať vykonať našim servisným strediskom za poplatok. Naše servisné stredisko vám s radosťou vyhotoví cenovú ponuku. Môžeme spracovať len zariadenia, ktoré boli dostatočne zabalené a vyplatené.
- **Pozor:** v prípade reklamácie alebo opravy nám váš prístroj zašlite vyčistený s poznámkou o chybe na adresu nášho servisu. Nevyplatené, objemné, expresne zaslané prístroje alebo inou špeciálnou zásielkovou službou zaslané prístroje nebudú prijaté.
- Likvidáciu vašich zaslaných chybných prístrojov vykonáme bezplatne.

## Náhradné diely/Príslušenstvo



Náhradné diely a príslušenstvo nájdete na strane  
[www.service-deltafox.de](http://www.service-deltafox.de)

Pri ďalších otázkach sa obráťte na „Service-Center“ (viď „Service-Center“).

Pol.	Označenie	Č. artiklu
<b>A</b> 8	Bezpečnostný kľúč	91103520
<b>A</b> 10/12	Nôž nožníc na trávnu + ochrana nož	91103521
<b>A</b> 13/15	Nôž nožníc na kríky + ochrana nož	91103522
<b>A</b> 16	Nabíjačka EU	80001057
<b>E</b> 18	Teleskopické držadlo s posuvným skeletom	80002072

## Vyhľadávanie chýb

Problém	Možná príčina	Odstránenie poruchy
Zariadenie sa nespustí	Zariadenie je vybité	Nabite zariadenie (viď „Postup nabíjania“)
	Blokovanie proti zapnutiu ( <b>A</b> 4) nie je správne stlačené	Zapnite (viď „Obsluha“)
	Porucha spínača zap/vyp ( <b>A</b> 9)	Nechajte opraviť cez Service-Center
	Bezpečnostný kľúč ( <b>A</b> 8) nie je vložený	Vložte bezpečnostný kľúč (viď "Obsluha!")
Neuspokojivý výsledok rezania	Veľké trenie pre nedostatkové mazanie	Nôž ( <b>A</b> 10/13) naolejujte (viď „Čistenie/údržba“)
	Znečistený nôž ( <b>A</b> 10/13)	Očistite nôž (viď „Čistenie/údržba“)
	Nôž ( <b>A</b> 10/13) je tupý alebo je vyštrbený	Naostríte nôž (viď „Čistenie/údržba“) alebo ho vymeňte (viď „Náhradné diely/ príslušenstvo“)
	Nôž ( <b>A</b> 10/13) je poškodený	Nôž vymeňte (viď „Náhradné diely/ príslušenstvo“)

<p style="text-align: center;">(DE)</p> <p style="text-align: center;"><b>Original EG-Konformitätserklärung</b></p>	<p style="text-align: center;">(GB)</p> <p style="text-align: center;"><b>Translation of the original EC declaration of conformity</b></p>
<p>Hiermit bestätigen wir, dass die <b>Akku-Gras- und Strauchscherer Baureihe DG-CGS 3615 (Set)</b> Lot-Nummer B-48526</p> <p>folgenden einschlägigen EU-Richtlinien in ihrer jeweils gültigen Fassung entspricht:</p>	<p>We declare that the unit <b>Cordless grass shear model DG-CGS 3615 (Set)</b> Batch number B-48526</p> <p>conforms with the following applicable re- levant version of the EU guidelines:</p>
<p style="text-align: center;"><b>2006/42/EG • 2014/30/EU • 2000/14/EG 2005/88/EG • 2011/65/EU*</b></p>	<p style="text-align: center;"><b>2006/42/EC • 2014/30/EU • 2000/14/EC • 2005/88/EC • 2011/65/EU</b></p>
<p>Um die Übereinstimmung zu gewährleis- ten, wurden folgende harmonisierte Nor- men sowie nationale Normen und Bestim- mungen angewendet:</p>	<p>In order to guarantee consistency, the fol- lowing harmonised standards as well as national standards and stipulations have been applied:</p>
<p><b>EN 55014-1:2017 • EN 55014-2:2015 EN 61000-3-2:2014 • EN 61000-3-3:2013 • EN 50636-2-94:2014 EN 60745-1:2009/A11:2010 • EN 60745-2-15:2009/A1:2010 EN 60335-1:2012/A13:2017 • EN 62233:2008 • IEC 62321-1:2013</b></p>	
<p>Zusätzlich wird entsprechend der Geräu- schemissionsrichtlinie 2000/14/EG bestätigt: Schalleistungspegel: Garantiert: 86 dB(A); Gemessen: 84,1 dB(A) Angewendetes Konformitätsbewertungs- verfahren entsprechend Anhang V / 2000/14/EG</p>	<p>We additionally confirm the following in accordance with the 2000/14/EC emissions guideline: Sound power level Guaranteed: 86 dB(A) Measured: 84,1 dB(A) Compliance evaluation process carried out in accordance with Appendix V / 2000/14/EC</p>
<p>Die alleinige Verantwortung für die Aus- stellung dieser Konformitätserklärung trägt der Hersteller:</p>	<p>This declaration of conformity is issued under the sole responsibility of the manu- facturer:</p>
<p> Grizzly Tools GmbH &amp; Co. KG Stockstädter Straße 20 63762 Großostheim, 15.01.2021</p>	<p style="text-align: center;"> _____ Christian Frank (Dokumentationsbevollmächtigter, Documentation Representative)</p>

\* Der oben beschriebene Gegenstand der Erklärung erfüllt die Vorschriften der Richtlinie 2011/65/EU des Europäischen Parlaments und des Rates vom 8. Juni 2011 zur Beschränkung der Verwendung bestimmter gefährlicher Stoffe in Elektro- und Elektronikgeräten.

\* The object of the declaration described above satisfies the provisions of Directive 2011/65/EU of the European Parliament and the Council of 8 June 2011 on limiting the use of certain harmful substances in electrical and electronic appliances.

<p style="text-align: center;">(IT)</p> <p style="text-align: center;"><b>Traduzione della dichiarazione di conformità CE originale</b></p>	<p style="text-align: center;">(FR)</p> <p style="text-align: center;"><b>Traduction de la déclaration de conformité CE originale</b></p>
<p>Con la presente dichiariamo che  <b>Cesoia a batteria per erba ed arbusti serie di costruzione DG-CGS 3615 (Set)</b>            Numero lotto            B-48526</p> <p>corrisponde alle seguenti direttive UE in materia nella rispettiva versione valida:</p>	<p>Nous certifions que le modèle  <b>Ciseaux à herbes et buissons à batterie série DG-CGS 3615 (Set)</b>            Numéro de lot            B-48526</p> <p>est conforme aux directives UE actuellement en vigueur:</p>
<b>2006/42/EC • 2014/30/EU • 2000/14/EC • 2005/88/EC • 2011/65/EU*</b>	
<p>Per garantire la conformità sono state applicate le seguenti norme armonizzate e anche le norme e disposizioni nazionali che seguono:</p>	<p>En vue de garantir la conformité les normes harmonisées ainsi que les normes et décisions nationales suivantes ont été appliquées :</p>
<b>EN 55014-1:2017 • EN 55014-2:2015 • IEC 62321-1:2013            EN 61000-3-2:2014 • EN 61000-3-3:2013 • EN 50636-2-94:2014            EN 60745-1:2009/A11:2010 • EN 60745-2-15:2009/A1:2010            EN 60335-1:2012/A13:2017 • EN 60335-2-29:2004/A11:2018 • EN 62233:2008</b>	
<p>i dichiara inoltre in conformità alla direttiva 2000/14/EC sull'emissione acustica ambientale:            Livello di potenza sonora garantita: 86 dB(A)            misurata: 84,1 dB(A)            Procedura della valutazione della conformità applicata come da allegato V / 2000/14/EC</p>	<p>Nous certifions également conformément à la directive sur les émissions de bruit 2000/14/EC que :            Niveau de puissance sonore garanti : 86 dB(A)            mesuré : 84,1 dB(A)            Procédé d'évaluation de la conformité appliqué selon l'annexe V / 2000/14/EC</p>
<p>Il produttore è il solo responsabile della stesura della presente dichiarazione di conformità:</p>	<p>Le fabricant assume seul la responsabilité d'établir la présente déclaration de conformité :</p>
<p> Grizzly Tools GmbH &amp; Co. KG            Stockstädter Straße 20            63762 Großostheim            15.01.2021</p>	<p style="text-align: center;"></p> <hr style="width: 20%; margin: auto;"/> <p style="text-align: center;">Christian Frank            (Responsabile documentazione tecnica,            Chargé de documentation)</p>



\* L'oggetto descritto sopra è conforme alle prescrizioni della Direttiva 2011/65/EU del Parlamento Europeo e del Consiglio dell'8 giugno 2011 sulla restrizione dell'uso di determinate sostanze pericolose nelle apparecchiature elettriche ed elettroniche.

\* L'objet de la déclaration décrit ci-dessus est conforme aux dispositions de la directive 2011/65/UE du Parlement Européen et du Conseil du 8 juin 2011 sur la limitation de l'utilisation de certaines substances dangereuses dans les équipements électriques et électroniques.

<p style="text-align: center;"><b>Originalios EB atitikties deklaracijos vertimas</b></p>	<p style="text-align: center;"><b>Vertaling van de originele CE- conformiteitsverklaring</b></p>
<p style="text-align: center;"><b>LT</b></p> <p>Šiuo dokumentu mes patvirtiname, kad <b>Akumuliatorinės žolės ir krūmų žirklys Serija DG-CGS 3615 (Set)</b> Partijos numeris B-48526</p> <p>atitinka toliau nurodytų numatytųjų ES direktyvų galiojančią leidimą:</p>	<p style="text-align: center;"><b>NL</b></p> <p>Hiermede bevestigen wij dat de <b>Gras- en struikscharen met accuvoeding bouwserie DG-CGS 3615 (Set)</b> Lot-nummer B-48526</p> <p>aan de hierna volgende, van toepassing zijnde EU-richtlijnen</p>
<p><b>2006/42/EC • 2014/30/EU • 2000/14/EC • 2005/88/EC • 2011/65/EU*</b></p>	
<p>Kad būtų galima užtikrinti atitiktį, taikyti šie darnieji standartai ir nacionaliniai standartai bei nuostatos:</p>	<p>Om de overeenstemming te waarborgen, werden de hierna volgende, in overeenstemming gebrachte normen en nationale normen en bepalingen toegepast:</p>
<p><b>EN 55014-1:2017 • EN 55014-2:2015 • IEC 62321-1:2013 EN 61000-3-2:2014 • EN 61000-3-3:2013 • EN 50636-2-94:2014 EN 60745-1:2009/A11:2010 • EN 60745-2-15:2009/A1:2010 EN 60335-1:2012/A13:2017 • EN 60335-2-29:2004/A11:2018 • EN 62233:2008</b></p>	
<p>Remiantis 2000/14/EB dėl valstybių narių įstatymų, reglamentuojančių lauko sąlygomis naudojamos įrangos į aplinką skleidžiamą triukšmą, suderinimo, papildomai patvirtinama: Garso galingumo lygis Numatyta: 86 dB(A) Išmatuota: 84,1 dB(A) Taikyta atitikties vertinimo procedūra pagal 2000/14/EB V priedą</p>	<p>S Bovendien wordt in overeenstemming met de geluidsemissierichtlijn 2000/14/EC bevestigd: Akoestisch niveau: gegarandeerd: 86 dB(A) gemeten: 84,1 dB(A) Toegepaste conformiteitbeoordelingsprocedure in overeenstemming met Annex VI/ 2000/14/EC</p>
<p>Tiktai gamintojas yra atsakingas už šio atitikties pareiškimo parengimą:</p>	<p>De exclusieve verantwoordelijkheid voor de uitgifte van deze conformiteitsverklaring wordt gedragen door de fabrikant:</p>
<p><b>CE</b> Grizzly Tools GmbH &amp; Co. KG Stockstädter Straße 20 63762 Großostheim 15.01.2021</p>	<p style="text-align: center;"> _____ Christian Frank (Asmuo, įgaliotas sudaryti dokumentaciją, Osoba splnomocnená na zostavenie dokumentácie)</p>

\* Pirmiau prašytas deklaracijos objektas atitinka 2011 m. birželio 8 d. Europos Parlamento ir Tarybos Direktyvos 2011/65/ES dėl tam tikrų pavojingų medžiagų naudojimo elektros ir elektroninėje įrangoje apribojimo reikalavimus.

\* Het hierboven beschreven voorwerp van de verklaring voldoet aan de voorschriften van de richtlijn 2011/65/EU van het Europese Parlement en van de Raad van 8 juni 2011 inzake beperking van het gebruik van bepaalde gevaarlijke stoffen in elektrische en elektronische apparaten.

<p style="text-align: center;"><b>PL</b></p> <p style="text-align: center;"><b>Tłumaczenie oryginalnej deklaracji zgodności WE</b></p>	<p style="text-align: center;"><b>CZ</b></p> <p style="text-align: center;"><b>Překlad originálního prohlášení o shodě CE</b></p>
<p>Niniejszym oświadczamy, że konstrukcja <b>Akumulatorowych nożyc do trawników i krzewów typu DG-CGS 3615 (Set)</b> numer partii B-48526</p> <p>spełnia wymogi odpowiednich Dyrektyw UE w ich aktualnie obowiązującym brzmieniu:</p>	<p>Potvrzujeme tímto, že <b>Akumulátorové nůžky na keř a trávnik DG-CGS 3615 (Set)</b> Číslo šarže B-48526</p> <p>odpovídá následujícím příslušným směrniciím EÚ v jejich právě platném znění:</p>
<p><b>2006/42/EC • 2014/30/EU • 2000/14/EC • 2005/88/EC • 2011/65/EU*</b></p>	
<p>W celu zapewnienia zgodności z powyższymi dyrektywami zastosowano następujące normy harmonizujące oraz normy i przepisy krajowe:</p>	<p>Aby byl zaručen souhlas, byly použity následující harmonizované normy, národní normy a ustanovení:</p>
<p><b>EN 55014-1:2017 • EN 55014-2:2015 • IEC 62321-1:2013 EN 61000-3-2:2014 • EN 61000-3-3:2013 • EN 50636-2-94:2014 EN 60745-1:2009/A11:2010 • EN 60745-2-15:2009/A1:2010 EN 60335-1:2012/A13:2017 • EN 60335-2-29:2004/A11:2018 • EN 62233:2008</b></p>	
<p>Ponadto potwierdzono, zgodnie z dyrektywą w sprawie emisji hałasu 2000/14/EC: Poziom mocy akustycznej gwarantowany: 86 dB(A) zmierzony: 84,1 dB(A) Zastosowana procedura oceny zgodności odpowiada załącznikowi V / 2000/14/EC</p>	<p>Navíc se v souhlase se směrnicí pro emisi hluku 2000/14/EC potvrzuje: Úroveň akustického výkonu zaručená: 86 dB(A) měřená: 84,1 dB(A) Použitý postup konformitního ohodnocení dle dodatku V / 2000/14/EC</p>
<p>Wyłączną odpowiedzialność za wystawienie tej deklaracji zgodności ponosi producent:</p>	<p>Výhradní odpovědnost za vystavení tohoto prohlášení o shodě nese výrobce:</p>
<p> Grizzly Tools GmbH &amp; Co. KG Stockstädter Straße 20 63762 Großostheim 15.01.2021</p>	<p style="text-align: center;"> Christian Frank (Osoba upoważniona do sporządzania dokumentacji technicznej, osoba zplnomocněná k sestavení dokumentace)</p>

\* Wyżej opisany przedmiot deklaracji spełnia wymogi dyrektywy 2011/65/UE Parlamentu Europejskiego i Rady z dnia 8 czerwca 2011r. w sprawie ograniczenia stosowania niektórych niebezpiecznych substancji w sprzęcie elektrycznym i elektronicznym.

\* Výše popsáný předmět prohlášení splňuje předpisy směrnice 2011/65/EU Evropského parlamentu a Rady z 8. června 2011 o omezení používání některých nebezpečných látek v elektrických a elektronických zařízeních.



<p style="text-align: center;"><b>Traducción de la Declaración de conformidad CE original</b></p>	<p style="text-align: center;"><b>Preklad originálnho prehlásenia o zhode CE</b></p>
<p style="text-align: center;"><b>(ES)</b></p> <p>Mediante la presente declaramos que el modo constructivo de <b>Tijera cortacésped y arreglasetos recargable Serie de construcción DG-CGS 3615 (Set)</b> Número de lote: B-48526</p> <p>a las siguientes Directivas de la UE corrientes en su respectiva versión vigente:</p>	<p style="text-align: center;"><b>(SK)</b></p> <p>Týmto potvrdzujeme, že <b>Aku nožnice na trávnik a živý plot konštrukčného radu DG-CGS 3615 (Set)</b> Číslo šarže B-48526</p> <p>zodpovedá nasledujúcim príslušným smerniciam EÚ v ich práve platnom znení:</p>
<p style="text-align: center;"><b>2006/42/EG • 2014/30/EU • 2000/14/EG 2005/88/EG • 2011/65/EU*</b></p>	<p style="text-align: center;"><b>2006/42/EC • 2014/30/EU • 2000/14/EC 2005/88/EC • 2011/65/EU*</b></p>
<p>Para garantizar la conformidad, se aplicaron las siguientes normas armonizadas, así como las normas y regulaciones nacionales:</p>	<p>Aby bola zaručená zhoda, boli použité nasledovné harmonizované normy ako i národné normy a predpisy:</p>
<p><b>EN 55014-1:2017 • EN 55014-2:2015 • IEC 62321-1:2013 EN 61000-3-2:2014 • EN 61000-3-3:2013 • EN 50636-2-94:2014 EN 60745-1:2009/A11:2010 • EN 60745-2-15:2009/A1:2010 EN 60335-1:2012/A13:2017 • EN 60335-2-29:2004/A11:2018 • EN 62233:2008</b></p>	
<p>Además, se confirma, en conformidad con la Directriz de emisión de ruidos 2000/14/CE: Nivel de potencia acústica: garantizado: 86 dB(A); medido: 84,1 dB(A) Procedimiento de evaluación de conformidad aplicado según indicación en anexo III / 2000/14/CE:</p>	<p>Okrem toho sa v súlade so smernicou o emisiách hluku 2000/14/EC potvrdzuje: Hladina akustického výkonu: zaručená: 86 dB(A) nameraná: 84,1 dB(A) Použitý postup hodnotenia zhody v súlade s dodatkom III/ 2000/14/EC</p>
<p>El fabricante es el único responsable de expedir esta Declaración de Conformidad:</p>	<p>Jediný zodpovedný za vystavenie tohto vyhlásenia o zhode je výrobca:</p>
<p><b>CE</b> Grizzly Tools GmbH &amp; Co. KG Stockstädter Straße 20 63762 Großostheim 15.01.2021</p>	<p style="text-align: center;"> Christian Frank (Apoederado de documentación, Osoba splnomocnená na zostavenie dokumentácie)</p>

\* El objeto de la declaración arriba descrito cumple con las directrices de la Directiva 2011/65/UE del Parlamento Europeo y del Consejo de 8 de junio de 2011 sobre restricciones a la utilización de determinadas sustancias peligrosas en aparatos eléctricos y electrónicos.

\* Pirmiau aprašytas deklaracijos objektas atitinka 2011 m. birželio 8 d. Europos Parlamento ir Tarybos Direktyvos 2011/65/ES dėl tam tikrų pavojingų medžiagų naudojimo elektros ir elektroninėje įrangoje apribojimo reikalavimus.

**Explosionszeichnung • Disegno esploso • Vue éclatée  
Explosietekening • Exploded Drawing  
Rysunek samorozszerzajce • Výkres sestavení  
Detalių brėzinys**

DG-CGS 3615

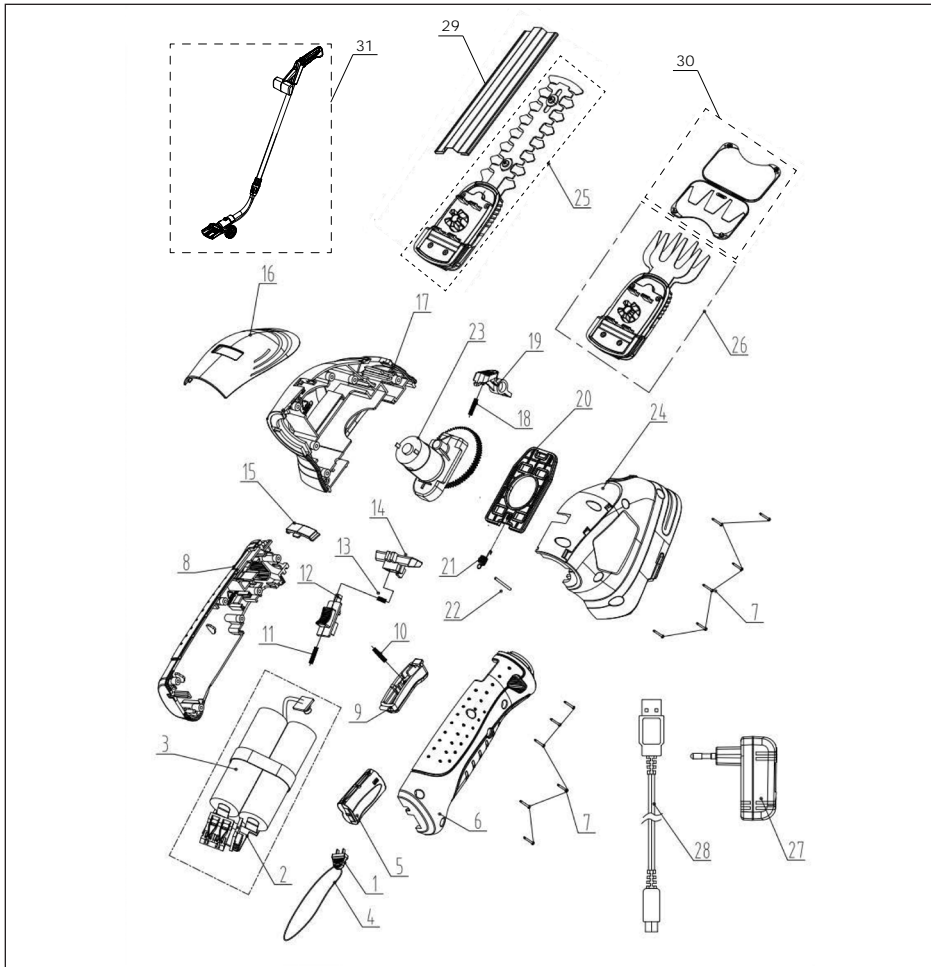

informativ • informacijai • informativo • informatif • informatief • informative  
pouczający • informativny

# **Service-Center**

## **Grizzly Tools GmbH & Co. KG**

Kunden-Service

Stockstädter Straße 20

D-63762 Großostheim

Tel.: 06026-9914-464

Fax: 06026-9914-499

e-mail: [service@deltafox-tools.de](mailto:service@deltafox-tools.de)

Homepage: [www.deltafox-tools.de/service](http://www.deltafox-tools.de/service)

