

SJ-BA05DTXBF-EU

Fridge-freezers

- LV **Lietošanas Pamācība**
- LT **Naudojimo Instrukcija**
- CZ **Návod k Obsluze**
- HU **Használati Utasítás**
- PL **Przewodnik Uzywania**
- SK **Návod na Obsluhu**
- BG **Инструкции за Употреба**
- RO **Manual de Utilizare**
- HR **Upute za Uporabu**
- SB **Uputstva za Upotrebu**
- SL **Navodila za Uporabo**
- GR **Οδηγίες Χρήσης**
- IT **Manuale per l'uso**

Satura rādītājs

1. NODAĻA. VISPĀRĪGI BRĪDINĀJUMI	2
2. NODAĻA. LEDUSSKAPIS AR SALDĒTAVU	6
3. NODAĻA. LEDUSSKAPJA AR SALDĒTAVU LIETOŠANA	7
4. NODAĻA. NORĀDES PAR PĀRTIKAS UZGLABĀŠANU.....	10
5. NODAĻA. DURVJU VĒRŠANAS VIRZIENA MAIŅA	10
6. NODAĻA. PROBLĒMU NOVĒRŠANA.....	11
7. NODAĻA. PADOMI PAR ENERĢIJAS TAUPIŠANU	11

legādātais ledusskapis ar saldētavu atbilst pašlaik spēkā esošajām drošības prasībām. Nepareiza lietošana var radīt traumas un īpašuma bojājumus. Lai neradītu bojājumus, pirms ledusskapja ar saldētavu pirmās lietošanas reizes rūpīgi izlasiet šīs lietotāja rokasgrāmatas saturu. Tā ietver svarīgu ledusskapja ar saldētavu drošības informāciju par uzstādīšanu, drošību, lietošanu un tehnisko apkopi. Saglabājiet šo rokasgrāmatu turpmākai uzziņai.

Simbols ISO 7010 W021





Brīdinājums; Pastāv aizdegšanās risks/viegli uzliesmojoši materiāli

1. NODAĻA. VISPĀRĪGI BRĪDINĀJUMI

 **BRĪDINĀJUMS:** Neaizsedziet ledusskapja ar saldētavu ventilācijas atveres.

 **BRĪDINĀJUMS:** Nelietojiet mehāniskas ierīces vai cita veida iekārtas, lai paātrinātu atkausēšanas procesu.

 **BRĪDINĀJUMS:** Ledusskapja ar saldētavu iekšpusē nelietojiet citas elektriskās ierīces.

 **BRĪDINĀJUMS:** Nebojājiet dzesētāja kontūru.

 **BRĪDINĀJUMS:** Novietojot ierīci, pārlicinieties, vai elektrības vads nav iesprostots vai bojāts.

 **BRĪDINĀJUMS:** Nenovietojiet vairākas portatīvās ligzdas vai portatīvos barošanas blokus ierīces aizmugurē.

 **BRĪDINĀJUMS:** Lai neradītu traumas un bojājumus, šī ierīce ir jāuzstāda atbilstoši ražotāja norādījumiem.

 Šajā ledusskapī ar saldētavu izmantotais dzesētāja nelielais daudzums ir videi draudzīgs R600a (izobutāns) un ir uzliesmojošs un sprādzienbīstams, ja tiek aizdedzināts slēgtā telpā.

* Pārnēsājot un novietojot ledusskapi, nesabojājiet dzesētāja gāzes kontūru.

* Ledusskapja ar saldētavu tuvumā neuzglabājiet nekāda veida tvertnes ar uzliesmojošiem materiāliem, piemēram, aerosola balonus vai ugunsdzēsības aparātu uzpildes tvertnes.

* Šī ierīce ir paredzēta lietošanai mājāsaimniecībās un līdzīgās vietās:, piemēram:

- darbnīcu, biroju un citu darba telpu personāla virtuvēs;
- brīvdienu mājās un viesnīcās, moteļos un citās apdzīvotās vietās klientu lietošanai;
- gultasvietas un brokastu tipa vietās;
- sabiedriskās ēdināšanas un līdzīga veida nekomerciālās telpās.

1. NODAĻA. VISPĀRĪGI BRĪDINĀJUMI

- * Ledusskapja ar saldētavu lietošanai ir nepieciešama 220–240 V, 50 Hz strāvas padeve. Nelietojiet cita veida strāvas padevi. Pirms ledusskapja ar saldētavu pievienošanas pārliecinieties, vai informācija uz tehnisko datu plāksnītes (spriegums un pievienotā noslodze) atbilst strāvas padeves tīkla datiem. Ja rodas šaubas, sazinieties ar kvalificētu elektriķi.
- * Bērni, kuri ir jaunāki par 8 gadiem, un cilvēki ar fiziskiem, kustību vai garīgiem traucējumiem vai cilvēki bez pieredzes un zināšanām šo ierīci drīkst lietot tikai citu personu uzraudzībā vai tad, ja ir sniegti norādījumi par drošu ierīces lietošanu un tie izprot saistīto apdraudējumu. Bērni nedrīkst spēlēties ar ierīci. Tīrīšanu un tehnisko apkopi nedrīkst veikt bērni bez uzraudzības.
- * Bērni vecumā no 3 līdz 8 gadiem drīkst ievietot un izņemt produktus no dzesēšanas ierīcēm. Nav paredzēts, ka bērni veic ierīces tīrīšanu vai apkopi. Nav paredzēts, ka ļoti mazi bērni (0–3 gadu vecumā) lieto ierīces. Uzskatāms, ka mazi bērni (3–8 gadu vecumā) ierīci nevar lietot droši, ja netiek pastāvīgi uzraudzīti. Vecāki bērni (8–14 gadu vecumā) un mazāk aizsargātas personas ierīci var droši lietot ierīci tad, ja viņiem nodrošināta atbilstoša uzraudzība vai viņi ir apmācīti šo ierīci lietot. Uzskatāms, ka stipri mazāk aizsargātas personas nevar lietot ierīces droši, ja vien netiek nepārtraukti uzraudzītas.
- * Bojāts strāvas vads/kontaktdakša var radīt aizdegšanos vai elektrošoku. Bojātās daļas ir jānomaina. To drīkst darīt tikai kvalificēta persona.
- * Šī iekārta nav paredzēta izmantošanai augstumā, kas pārsniedz 2000 m.

1. NODAĻA. VISPĀRĪGI BRĪDINĀJUMI

Lai izvairītos no ēdiena sabojāšanās, lūdzu, ņemiet vērā šos norādījumus:

- * Atverot durvis uz ilgu laiku, ierīces nodalījumos var ievērojami paaugstināties temperatūra.
- * Regulāri notīriet virsmas, kuras saskaras ar ēdienu, un aizsniedzamās notekas sistēmas daļas.
- * Jēlu gaļu un zivis glabājiet ledusskapī piemērotos traukos, lai tā nesaskartos ar citiem ēdieniem un nekas uz tiem neuzpilētu.
- * Saldētā ēdiena nodalījumi ar divām zvaigznītēm ir piemēroti iepriekš sasaldēta ēdiena glabāšanai, saldējuma glabāšanai vai pagatavošanai un ledus gabaliņu pagatavošanai.
- * Nodalījumi ar vienu, divām vai trīs zvaigznītēm nav piemēroti svaiga ēdiena sasaldēšanai.
- * Ja dzesēšanas iekārtu ilgu laiku atstāj tukšu, tā jāizslēdz, jāatļaidina, jāiztīra, jāizžāvē, un jāatstāj tās durvis vaļā, lai ierīcē neveidotos pelējums.

CHAPTER -1: GENERAL WARNINGS

Likvidēšana

- Visi lietotie iepakojumi un materiāli ir videi draudzīgi un pārstrādājami. Visus iepakojumus likvidējiet videi draudzīgā veidā. Lai uzinātu vairāk, sazinieties ar vietējo varas iestādi.
- Kad ierīce tiek nodota metāllūžņos, nogrieziet strāvas vadu un likvidējiet kontaktdakšu un vadu. Atslēdziet durvju aizbīdni, lai novērstu bērnu iesprūšanu tajā.
- Nogriezta kontaktdakša, kas tiek pievienota 16 ampēru strāvas padeves kontaktlīdžai, var radīt nopietnu drošības apdraudējumu (elektrošoku). Pārlicinieties, vai nogriezta kontaktdakša tiek likvidēta drošā veidā.

Nolietotās ierīces likvidēšana

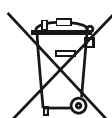

Šis simbols uz izstrādājuma vai iepakojuma norāda, ka izstrādājumu nedrīkst izmest sadzīves atkritumos. Tā vietā tas ir jānogādā elektrisko un elektronisko ierīču savākšanas un pārstrādes vietā. Materiālu pārstrāde palīdz taupīt dabas resursus. Lai uzinātu papildinformāciju par šī izstrādājuma pārstrādi, sazinieties ar vietējo varas iestādi, mājāsaimniecības atkritumu savākšanas uzņēmumu vai veikalu, kura ierīce tika iegādāta.

Lai iegūtu informāciju par elektrisko un elektronisko ierīču likvidēšanu, to atkārtoti lietojot, pārstrādājot un atjaunojot, sazinieties ar vietējo varas iestādes.

Piezīmes.

- Pirms ierīces uzstādīšanas un lietošanas rūpīgi izlasiet lietošanas rokasgrāmatas saturu. Mēs neuzņemamies atbildību par bojājumiem, kas radušies nepareizas lietošanas dēļ.
- Ievērojiet visus uz ierīces un lietošanas rokasgrāmatā sniegtos norādījumus un novietojiet šo rokasgrāmatu drošā vietā, lai izmantotu to problēmu risināšanai, kas var rasties nākotnē.
- Šī ierīce ir paredzēta lietošanai mājāsaimniecībās, un to drīkst lietot tikai mājas apstākļos un tai paredzētajā veidā. Tā nav paredzēta komerciālai lietošanai vai plaša mērķa lietojumam. Ja ierīce tiek lietota šādiem mērķiem, garantija tiek atcelta un mūsu uzņēmums neuzņemas atbildību par zaudējumiem, kuri var rasties.
- Šī ierīce ir paredzēta lietošanai mājās, un tā ir piemērota tikai pārtikas atdzesēšanai/uzglabāšanai. Tā nav piemērota komerciālai vai plaša mērķa lietojumam un/vai citu vielu, kas nav pārtika, uzglabāšanai. Mūsu uzņēmums neuzņemas atbildību par zaudējumiem, kas radušies nepareizas lietošanas gadījumā.

Brīdinājumi par drošību



- Nepievienojiet ledusskapi ar saldētavu strāvas padeves tīklam, izmantojot pagarinātājus.
- Bojāts strāvas vads/kontaktdakša var radīt aizdegšanos vai elektrošoku. Bojātās daļas ir jānomaina. To drīkst darīt tikai kvalificēta persona.
- Neizmantojiet kontaktdakšas adapteri.
- Strāvas vadu nedrīkst pārmērīgi locīt.
- Nedrīkst pieskarties strāvas vadam/kontaktdakšai ar slapjām rokām, jo tādā veidā var rasties īssavienojuma elektrošoks.
- Saldētavas nodalījumā neievietojiet stikla pudeles un dzērienu bundžas. Pudeles un bundžas var eksplodēt.
- Kad no saldētavas nodalījuma paņemat ledu, nepieskarieties tam, ledu var radīt apsaldējumus un/vai griezumus.
- Neizņemiet no saldētavas nodalījuma produktus ar slapjām vai mitrām rokām. Tas var radīt ādas nobrāzumus vai apsaldējumus.
- Nesasaldējiet pārtikas izstrādājumus, ja tie ir atkušīši.

Informācija par uzstādīšanu

Pirms ledusskapja ar saldētavu izpakošanas un pārvietošanas veltiet laiku, lai iepazītos ar tālāk norādītajiem punktiem.

- Nenovietojiet to tiešos saules staros un jebkādu karstuma avotu, piemēram, radiatoru, tuvumā.
- Ierīce ir jānovieto vismaz 50 cm attālumā no krāsnīm, gāzes plītiem un sildītājiem, un tai ir jāatrodas vismaz 5 cm attālumā no elektriskajām krāsnīm.
- Nepakļaujiet ledusskapi ar saldētavu mitruma un lietus iedarbībai.
- Ledusskapis ar saldētavu ir jānovieto vismaz 20 mm attālumā no cita ledusskapja.
- Ierīces augšpusē ir nepieciešama brīva vieta vismaz 150 mm. Uz ierīces novietojiet nekādus priekšmetus.
- Lai garantētu drošu darbību, svarīgi ir ledusskapi ar saldētavu novietot droši un līdzsvaroti. Pielāgojamās kājas lieto, lai nolīmeņotu ledusskapi ar saldētavu. Pirms pārtikas ievietošanas pārlicinieties, vai ierīce ir nolīmeņota.
- Pirms ierīces lietošanas ieteicams visus plauktus un paplātes iztīrīt ar drāniņu, kas samitrināta ar silta ūdens un nātrija bikarbonāta vienas tējkarotes šķīdumu. Pēc tīrīšanas noskalojiet ar siltu ūdeni un nosusiniet.
- Uzstādiet tos, izmantojot plastmasas vadotnes, kuras atrodamas ierīces aizmugurē. Pagrieziet tās par 90 grādiem (kā parādīts attēlā). Tādā veidā tiks novērsta kondensatora saskare ar sienu.
- Ledusskapis ir jānovieto pie sienas attālumā, kas nepārsniedz 75 mm.

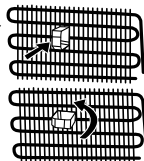

Pirms ledusskapja lietošanas



- Pirms ledusskapja ar saldētavu uzstādīšanas pārbaudiet, vai nav redzamu bojājumu. Neuzstādiet un nelietojiet ledusskapi ar saldētavu, ja tas ir bojāts.
- Ja ledusskapis ar saldētavu lietojot pirmo reizi, pirms strāvas padeves pieslēgšanas vismaz 3 stundas turiet to vertikālā pozīcijā. Tādā veidā tiek nodrošināta efektīva lietošana un novērsta kompresora bojājumu iespējamība.
- Ledusskapi ar saldētavu lietojot pirmo reizi, var būt jūtama smaka. Tā ir normāla parādība un izzudīs, līdzko ledusskapis sāks dzesēt.

CHAPTER -1: GENERAL WARNINGS

Informācija par jaunās paaudzes dzesēšanas tehnoloģiju

Ledusskapjiem ar saldētavu ar jaunās paaudzes dzesēšanas tehnoloģiju ir darbības sistēma, kas atšķiras no statistiskajiem ledusskapjiem ar saldētavu. Parastos ledusskapjos ar saldētavu saldētavā iekļūstošais mitrais gaiss un ūdens tvaiki no pārtikas pārvēršas par apledojumu saldētavas nodalījumā. Lai izkausētu apledojumu, citiem vārdiem, atkausētu, ledusskapi nepieciešams atvienot no strāvas padeves avota. Lai atkausēšanas laikā pārtiku uzturētu aukstu, lietotājam ir jānovieto pārtika citā vietā un jānotīra atlikušais ledus un uzkrātais apledojums.

Šī situācija ledusskapju nodalījumos ar jaunās paaudzes dzesēšanas tehnoloģiju ir pavisam citāda. Ar ventilatora palīdzību aukstais un sausais gaiss tiek pūsts caur saldētavas nodalījumu. Rezultātā aukstais gaiss, kas viegli tiek pūsts caur nodalījumu — pat vietās starp plauktiem — pārtika tiek vienmērīgi un atbilstoši sasaldēta. Un neveidojas apledojums.

Ledusskapja nodalījuma konfigurācija ir gandrīz tāda pati kā saldētavas nodalījumam. No ledusskapja augšpusē novietotā ventilatora izplūstošais gaiss tiek atdzesēts, kad tas plūst caur atveri aiz gaisvada. Tai pat laikā gaiss tiek pūsts pa gaisvada atverēm, tādējādi dzesēšanas process ledusskapja nodalījumā tiek sekmīgi pabeigts. Gaisvadu atveres ir konstruētas vienmērīgai gaisa izplatīšanai pa nodalījumu.

Kopš gaiss vairs necirkulē no saldētavas uz ledusskapja nodalījumu, smakas nesajaucas.

Rezultātā ledusskapis ar jaunās paaudzes dzesēšanas tehnoloģiju ir viegli lietojams un tas nodrošina lielu tīpumu un estētisku izskatu.

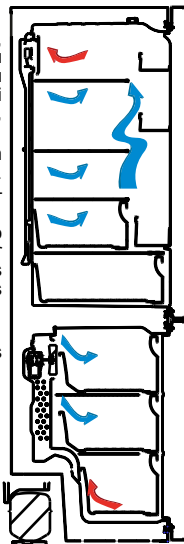

2. NODAĻA. LEDUSSKAPIS AR SALDĒTAVU

Šī ierīce nav paredzēta iebūvēšanai.

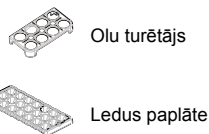
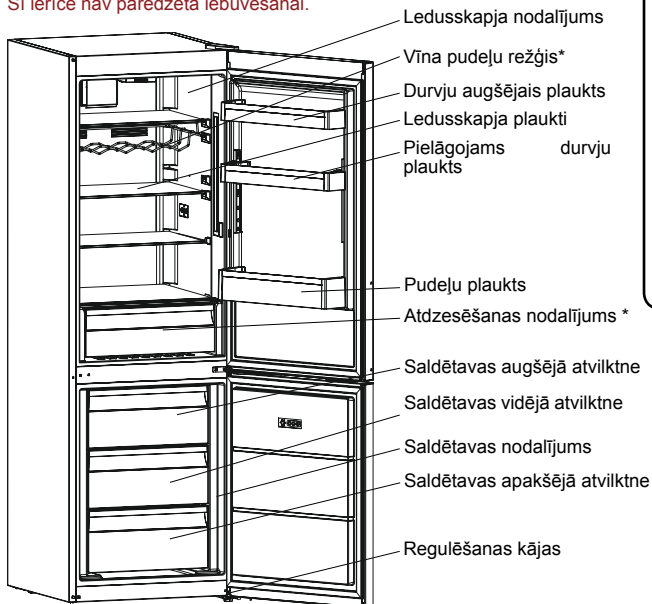

Šim attēlam ir tikai informatīva nozīme, lai parādītu dažādas ierīces detaļas un piederumus. Atkarībā no ierīces modeļa detaļas var atšķirties.

* Dažiem modeļiem

Svaigās pārtikas nodalījums (ledusskapis): visefektīvāko enerģijas patēriņu nodrošina ierīces konfigurācija ar atvilktnēm apakšējā daļā un vienmērīgu plauktu izvietojumu, savukārt durvju tvertnu novietojums enerģijas patēriņu neietekmē.

Saldētavas nodalījums (saldētava): visefektīvāko enerģijas patēriņu nodrošina ierīces konfigurācija ar atvilktnēm un tvertnēm piepildītā stāvoklī.

3. NODAĻA. LEDUSSKAPJA AR SALDĒTAVU LIETOŠANA

Termostats

Termostats automātiski regulē galvenā nodalījuma un saldētavas iekšējo temperatūru. Var uzstādīt mazāku temperatūru, pagriežot termostatu no pozīcijas "1" līdz pozīcijai "5".

Saldētavas un ledusskapja termostata iestatījumi

1–2: Īslaicīgai produktu glabāšanai saldētavā pogu var iestatīt minimālajā vai vidējā pozīcijā.

3–4: Ilgstošai produktu glabāšanai saldētavā pogu var iestatīt vidējā pozīcijā.

5: svaigu produktu saldēšanai. Iekārta darbosies ilgāk. Pēc aukstuma iegūšanas poga jāiestata iepriekšējā pozīcijā.

Levērojiet, ka iekšējo temperatūru ietekmē ledusskapja durvis atvēršanas biežums un produktu sākotnējā temperatūra. Tāpēc var gadīties, ka sākotnējus termostata uzstādījumus būs jānomaina.

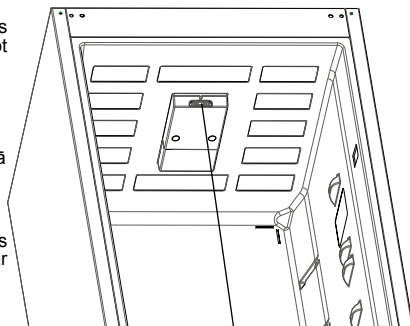

Termostats

Temperatūras iestatījumu brīdinājumi

- Apkārtējās vides temperatūra, tikko ievietotās pārtikas temperatūra un tas, cik bieži tiek atvērtas durvis, ietekmē ledusskapja nodalījuma temperatūru. Ja nepieciešams, mainiet temperatūras iestatījumu.
- Nav ieteicams ledusskapi lietot vietās, kuru temperatūra ir zem 10 °C.
- Termostata iestatījums ir jāveic, ņemot vērā, cik bieži tiek atvērtas un aizvērtas ledusskapja un saldētavas nodalījuma durvis, cik bieži ledusskapī tiek ievietota pārtika, apkārtējo vidi, kurā tiek novietota ierīce, un tās novietojums.
- Ieteicams pirms pirmās ledusskapja ar saldētavu lietošanas to nepārtraukti darbināt 24 stundas, lai nodrošinātu, ka tas ir pilnībā atdzēsēts. Šajā laikā neatveriet ledusskapja durvis un neievietojiet pārtiku.
- 5 minūšu aizkaves funkcija ir paredzēta, lai novērstu ledusskapja kompresora bojājumus, kad izņemat kontaktakšu no kontaktligzdas un pēc tam atkal to iespraužat kontaktligzdā vai elektropādes pārrāvuma gadījumā. Ledusskapis atkal sāks normāli darboties pēc 5 minūtēm.
- Ledusskapis ir paredzēts lietošanai standartos noteiktajā apkārtējās vides temperatūras diapazonā atbilstoši uz informācijas uzlīmes norādītajai klimata klasei. Lai dzesēšana notiktu efektīvi, nav ieteicams ledusskapi lietot apkārtējā vidē, kur temperatūra ir ārpus norādītā diapazona.
- Šī ierīce ir paredzēta lietošanai apkārtējās vides temperatūras diapazonā 16 °C – 38 °C.

Klimata klase un nozīme:

T (tropiskā): šī aukstumiekārta ir paredzēta lietojumam vidē, kurā apkārtējā gaisa temperatūras diapazons ir no 16 °C līdz 43 °C.

ST (subtropiskā): šī aukstumiekārta ir paredzēta lietojumam vidē, kurā apkārtējā gaisa temperatūras diapazons ir no 16 °C līdz 38 °C.

N (mērenā): šī aukstumiekārta ir paredzēta lietojumam vidē, kurā apkārtējā gaisa temperatūras diapazons ir no 16 °C līdz 32 °C.

SN (paplašināti mērenā): šī aukstumiekārta ir paredzēta lietojumam vidē, kurā apkārtējā gaisa temperatūras diapazons ir no 10 °C līdz 32 °C.

Svarīgi uzstādīšanas norādījumi

Šī ierīce paredzēta darbībai sarežģītos klimatiskajos apstākļos un tajā izmantota tehnoloģija "Freezer Shield", kas nodrošina, ka saldētavā ievietotā pārtika neatkūst pat tad, ja apkārtējās vides temperatūra nokrītas līdz -15 °C. Tādējādi varēsīt uzstādīt savu ierīci neapsildītā telpā, neraizējoties par to, ka saldētavā esošā pārtika varētu sabojāties. Kad apkārtējās vides temperatūra normalizējas, varēsīt turpināt lietot ierīci, kā parasti.

3. NODAĻA. LEDUSSKAPJA AR SALDĒTAVU LIETOŠANA

Temperatūras indikators

Lai palīdzētu labāk iestatīt ledusskapi, tas ir aprīkots ar temperatūras indikatoru, kas ir novietots aukstākajā vietā. Lai ledusskapī labāk uzglabātu pārtiku, īpaši aukstākajā zonā, pārliecinieties, vai temperatūras indikators rāda ziņojumu "OK" (Labi). Ja ziņojums "OK" (Labi) netiek rādīts, tas nozīmē, ka temperatūra nav iestatīta pareizi.

Var būt grūti saskatīt indikatoru, tādēļ pārliecinieties, vai tas deg pareizi. Katru reizi, kad tiek mainīta temperatūras iestatīšanas ierīce, pirms turpināt, uzgaidiet, līdz ierīces iekšpusē nostabilizējas temperatūra, ja nepieciešams, ar jaunu temperatūras iestatījumu. Pakāpeniski mainiet temperatūras iestatījuma ierīces atrašanās vietu un, pirms sākt jaunu pārbaudi un potenciālas izmaiņas, uzgaidiet vismaz 12 stundas.

PIEZĪME. Pēc atkārtotas durvju atvēršanas (vai ilgstošas atvēršanas) vai pēc svaigas pārtikas ievietošanas ierīce parasti temperatūras iestatījuma indikatorā netiek rādīts ziņojums "OK" (Labi). Ja ledusskapja nodalījumā — iztvaicētājā — notiek normām neatbilstoša ledus kristālu veidošanās (uz ierīces apakšējās sienas) (pārlādēta ierīce, augsta telpas temperatūra, bieža durvju atvēršana), iestatiet temperatūras iestatīšanas ierīci zemākajā pozīcijā, līdz atkal tiek sasniegti kompresora izslēgšanās periodi.

Uzglabājiet pārtikas produktus ledusskapja aukstākajā zonā.

Pārtika tiks labāk uzglabāta, ja tā tiks novietota labākajā dzesēšanas zonā. Aukstākā zona ir nedaudz virs nodalījuma.

Šis simbols norāda uz ledusskapja aukstāko zonu.

Lai nodrošinātu, ka šai zonai tiek nodrošināta pietiekami zema temperatūra, pārliecinieties, vai plaukts atrodas simbola līmenī, kā parādīts attēlā.

Aukstākās zonas augšējais ierobežojums tiek norādīts ar uzlīmes apakšējo pusi (bultiņas galvu). Aukstākās zonas augšējam plauktam ir jābūt vienā līmenī ar bultiņas galvu. Aukstākā zona ir zem šī līmeņa.

Tā kā plaukti ir izņemami, temperatūras uzturēšanai šajā režīmā pārliecinieties, vai tie vienmēr ir vienā līmenī ar uzlīmi norādīto zonas ierobežojumu.

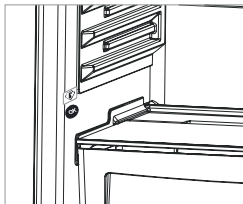

Piederumi

Ledus trauciņš

- Piepildiet ledus trauciņu ar ūdeni un novietojiet saldētavā.
- Pēc ūdens pilnīgas sasaldēšanas ledus trauciņu var pagriezt, kā redzams attēlā, lai iegūtu ledus gabaliņus.

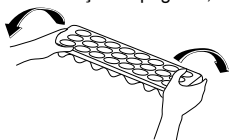

Mitruma uzraudzība (Dažiem modeļiem)

Mitruma uzraudzības ierīce aizvērtā pozīcijā nodrošina iespēju svaigos augļus un dārzeņus ilgāk uzglabāt svaigus.

Ja dārzeņu nodalījums ir pilns, ir jāatver svaigā gaisa atvere, kas atrodas dārzeņu nodalījuma priekšpusē. Tā rezultātā tiek kontrolēts dārzeņu nodalījumā esošais gaiss un mitruma koeficients un palielināts uzglabāšanas laiks.

Ja uz stikla plauktiem ir redzams kondensāts, mitruma vadība ir jāiestata atvērtā pozīcijā.

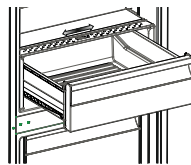

Pudeļu turētājs (Dažiem modeļiem)

Lai nepieļautu pudeļu slīdēšanu vai apgāšanos, var izmantot pudeļu turētāju. Tā var izvairīties arī no trokšņa, kas rodas, atverot vai aizverot durvis.

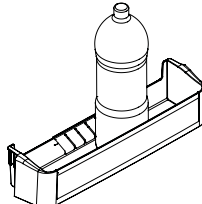
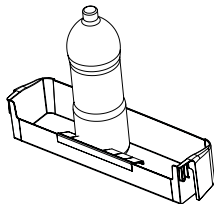
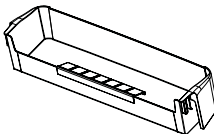
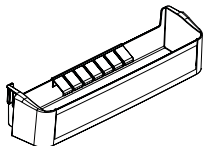
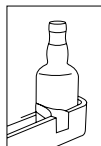

3. NODAĻA. LEDUSSKAPJA AR SALDĒTAVU LIETOŠANA

Adapti-Lift Pacelšanas durvjuplaukts (*Dažiem modeļiem*)

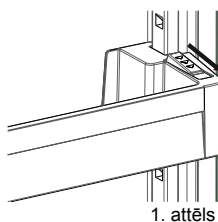

Lai nodrošinātu Adapti-Lift pacelšanai nepieciešamās uzglabāšanas zonas, var veikt sešas dažādas augstuma korekcijas.

Lai mainītu Adapti-Lift pacelšanas pozīciju, pieturiet plaukta apakšpusi un velciet durvju plaukta sānos esošās pogas bultiņas virzienā (1. attēls)

Lai durvju plauktu novietotu vajadzīgajā augstumā, pārvietojiet to uz augšu vai uz leju.

Kad ir sasniegts vajadzīgais augstums, nofiksējiet durvju plauktu, atlaižot tā sānos esošās pogas (2. attēls) Pirms durvju plaukta atlaišanas pakustiniet to uz augšu un uz leju, lai pārliecinātos, vai plaukts stingri turas vietā.

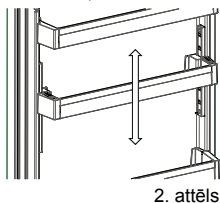

Piezīme: Pirms vienumu ievietošanas durvju plauktā pieturiet plaukta apakšpusi. Pretējā gadījumā plaukts svāra dēļ var nokrist no sliedēm. Tā var sabojāt gan durvju plauktu, gan sliedes.

Atdzesētāja plaukts (*Dažiem modeļiem*)

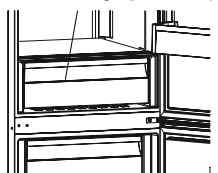

Atstājot pārtiku atdzesētāja nodalījumā, nevis saldētavas vai ledusskapja nodalījumā, pārtika ilgāk saglabā tās svaigumu un garšu, kā arī svaigo izskatu. Kad atdzesētāja plāklē kļūst netīra, izņemiet to un nomazgājiet ar ūdeni.

(Ūdens sasilst 0 °C temperatūrā, bet pārtika, kas satur sāli vai cukuru, sasilst zemākā temperatūrā)

Parasti atdzesētāja nodalījumu lieto jēlu, viegli sāļtu zivju, rīsu un citu pārtikas produktu uzglabāšanai.

Neievietojiet sasaldējamus pārtikas produktus un ledu plāklētes.

Piederumu izskats un apraksts var atšķirties atkarībā no modeļa.

Tīrīšana

- **Pirms ledusskapja ar saldētavu tīrīšanas izslēdziet to un atvienojiet kontaktdakšu no kontaktligzdas.**
- Nemazgājiet ledusskapi ar saldētavu, lejot uz tā ūdeni.
- Ledusskapja ar saldētavu iekšpusē tīrīšanai lietojiet drāniņu vai sūkli un siltu ziepjūdeni.
- Uzmanīgi izņemiet visus plauktus un atvilktnes, slidinot tās augšup vai uz āru, un notīriet tos ar ziepjūdeni. Nemazgājiet tos trauku mazgājamajā mašīnā.
- Ledusskapja ar saldētavu tīrīšanai nelietojiet šķīdinātājus, abrazīvus tīrīšanas līdzekļus, stikla tīrītājus un universālos tīrīšanas līdzekļus. Ķīmiskās vielas, kuras tie satur, var sabojāt plastmasas virsmas un citus komponentus.
- Kondensatoru ledusskapja ar saldētavu aizmugurē notīriet vismaz reizi gadā, izmantojot mīkstu birsti vai putekļusūcēju.

Tīrīšanas laikā noteikti atvienojiet ledusskapi no strāvas padeves tīkla.

Atkausēšana

Ledusskapis tiek atkausēts automātiski. Ūdens, kas rodas atkausēšanas laikā, pa ūdens savākšanas caurulīti plūst uz izgarojumu trauku zem ledusskapja un pats no sevis izgaro.

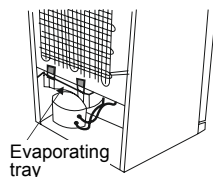

Lampas nomainīšana

1. Atvienojiet iekārtu no elektrotīkla.
2. Noņemiet ledusskapja spuldzes vāku (A), nospiežot āķus vāka abās pusēs.
3. Nomainiet veco spuldzi (B) ar jaunu (ne stiprāku par 15 W).
4. Uzstādiet atpakaļ spuldzes vāku un pieslēdziet iekārtu elektrotīklam.

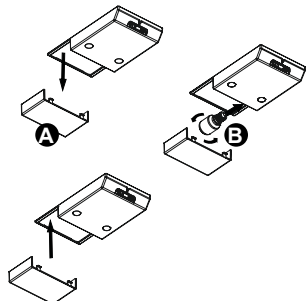

Gaismas diodžu spuldzīšu nomaīņa

Ja ledusskapim ir uzstādīts gaismas diodžu apgaismojums, sazinieties ar Sharp palīdzības dienesta personālu, jo tā nomaīņu var veikt tikai pilnvarots personāls.

4. NODAĻA. NORĀDES PAR PĀRTIKAS UZGLABĀŠANU

Ledusskapja nodalījums

- Parastos darbības apstākļos ledusskapja dzesētāja nodalījuma temperatūras vērtību pietiekami iestatīt uz 4 °C.
- Lai samazinātu mitruma un apledoju ma palielināšanos, nekad ledusskapī neievietojiet šķidrums nenoslēgtā traukā. Apledoju koncentrējas izvaicētajā aukstākajās daļās, un tam nepieciešama biežāka atkausēšana.
- Ledusskapī nedrīkst ievietot siltu pārtiku. Silta pārtika ir jāatdzesē līdz telpas temperatūrai un jānovieto tā, lai ledusskapja nodalījumā nodrošinātu pietiekamu gaisa cirkulāciju.
- Nekas nedrīkst pieskarties pie aizmuģurējās sienas, jo tas var radīt apledoju un iepakojums var piesalt pie aizmuģurējās sienas. Bieži neatveriet ledusskapja durvis.
- Gaļu un notīrītu zivī (saftu iepakojumā vai plastmasas loksnes), kuru gatavojaties izlietot 1–2 dienu laikā, novietojiet ledusskapja apakšējā daļā (tā ir vīrs dārzenu nodalījuma), jo tā ir ledusskapja aukstākā daļa un tādējādi nodrošināsiet labākos uzglabāšanas apstākļus.
- Augļus un dārzenus varat ievietot augļu un dārzenu nodalījumā bez iepakojuma.
- Normāliem darba apstākļiem ir pietiekami, ja ledusskapja temperatūras iestatījums tiek noregulēts uz +4 °C.
- Ledusskapja nodalījuma temperatūrai jābūt no 0 līdz 8 °C: svaigi pārtikas produkti temperatūrā zem 0 °C apledo un sapūst, bet temperatūrā virs 8 °C baktēriju daudzums palielinās un produkti sabojājas.
- Nelieciet ledusskapī karstu ēdienu, pagaidiet, kamēr ēdiena temperatūra pazeminās. Karsts ēdiens paaugstina ledusskapja temperatūru, izraisot nevajadzīgu pārtikas bojāšanos un radot risku saindēties ar pārtiku.
- Gaļa, zivis u.tml. produkti jāglabā pārtikas dzesēšanas nodalījumā, bet dārzenu nodalījumā priekšroka jādod dāržeņiem (ja tāds pieejams).
- Lai novērstu savstarpēju piesārņojuma izplatīšanos, gaļas produkti un augļi/dāržeņi jāuzglabā atsevišķi.
- Pārtika ledusskapī jāievieto slēgtos traukos vai iepakojumā, lai novērstu mitruma un aromātu izplatīšanos.

Saldētavas nodalījums

- Saldētās pārtikas uzglabāšanai ilgāku laiku un ledus pagatavošanai lietojiet ledusskapja dziļo saldētavas nodalījumu.
- Lai maksimāli izmantotu saldētavas nodalījuma veiktspēju, izmantojiet augšējās un vidējās daļas stikla plauktus. Apakšējai daļai izmantojiet zemo grozu.
- Pārtiku, kuru vēlaties sasaldēt, nenovietojiet blakus jau sasaldētai pārtikai.
- Pārtiku, kuru vēlaties sasaldēt (gaļa, maltā gaļa, zivs utt.), ir jāsadala tik lielās daļās, kuras iespējams patērēt vienā reizē.
- Nesasaldējiet atkausēto saldēto pārtiku. Tas var radīt veselības apdraudējumu, jo var izraisīt problēmas, piemēram, saindēšanos ar pārtiku.
- Nenovietojiet karstu ēdienu dziļā sasaldēšanā, pirms tas nav atdzisis. Šādi pārtikas produkti var sapūt pirms dziļās sasaldēšanas.
- Iegādājoties sasaldētu pārtiku, pārliecinieties, vai tā ir sasaldēta pareizos apstākļos un iepakojums nav sabojāts.
- Uzglabājot sasaldētu pārtiku, ir jāņem vērā uz iepakojuma norādītie uzglabāšanas apstākļi. Ja tas nav norādīts, pārtika ir jāizlieto iespējami īsākā laikā.
- Ja saldētās pārtikas iepakojumā ir redzams mitrums un tai ir slihta smaka, pārtika iepriekš iespējams ir uzglabāta neatbilstošos apstākļos un ir bojāta. Neiegādājieties šāda veida pārtiku!
- Sasaldētās pārtikas uzglabāšanas ilgums ir atkarīgs no apkārtējās vides temperatūras, no durvju atvēršanas un aizvēršanas biežuma, termostata iestatījuma, pārtikas veida un laika, kas pagājis kopš pārtikas iegādes brīža līdz brīdim, kad tā ir ievietota saldētavā. Vienmēr ievērojiet uz iepakojuma sniegtos norādījumus un nekad nepārsniedziet norādīto uzglabāšanas laiku.
- Ja ilgu laiku ir strāvas pārrāvums, neatveriet saldētavas nodalījuma durvis. Ja ilgu laiku ir strāvas pārrāvums, neatsaldējiet pārtiku un izlietojiet to pēc iespējas ātrāk.
- Nemiet vērā — ja saldētavas durvis vēlaties atvērt uzreiz pēc aizvēršanas, tās ir grūti atvērt. Tas ir normāli! Sasniedzot atbilstošu stāvokli, durvis ir iespējams viegli atvērt.

Svarīga piezīme.

- Atkausēta saldētā pārtika ir jāpagatavo tāpat kā svaiga pārtika. Ja pārtika netiek pagatavota pēc atkausēšanas, to NEDRĪKST atkārtoti sasaldēt.
- Dažas pagatavotās garšvielas (anīss, bazilika, ūdenskrese, etiķis, garšvielu maisījums, ingvers, ķiploki, sīpoli, sinepes, timiāns, majorāns, melnie pipari u.c.) pēc pasniegšanas maina izskatu un pēc ilgākas uzglabāšanas ir jāpievieno spēcīgu garšu. Tādēļ sasaldētai pārtikai ir jāpievieno nedaudz garšvielas, vai vēlamo daudzumu ir jāpievieno pēc tam, kad pārtika ir atkausēta.
- Pārtikas uzglabāšanas periods ir atkarīgs no izmantotās eļļas. Atbilstoša eļļa ir margarīns, liellopu tauki, olīveļļa un sviests, un nepiemērota eļļa ir zemesriekstu eļļa un cūku tauki.
- Šķidra pārtika jāsasaldē plastmasas glāzēs, bet cita veida pārtika jāsasaldē polietilēna folijā vai maisos.

5. NODAĻA. DURVJU VĒRŠANAS VIRZIENA MAIŅA

Durvju novietojuma maiņa

- Durvju vēršanas virziena maiņas iespējamība ir atkarīga no iegādātā ledusskapja ar saldētavu.
- Tas nav iespējams, ja rokturi ir pievienoti ierīces priekšpusē.
- Ja iegādātais modelis ir bez rokturiem, durvju vēršanas virzienu var mainīt, bet tas ir jā dara pilnvarotai personai. Sazinieties ar Sharp apkalpes dienesta personālu.

6. NODAĻA. PROBLĒMU NOVĒRŠANA

Ja jūsu ledusskapis nestrādā, pārbadiet sekojošus punktus.

Kas jādara, ja ledusskapis nestrādā

- Vai nav strāvas padeves pārtraukuma?
- Vai kontaktdakša ir pareizi pievienota pie kontaktligzdai?
- Vai kontaktlīdziņas drošinātājs, pie kuras pievienota kontaktdakša, vai centrālais drošinātājs nav bojāts?
- Vai nav radušies kontaktlīdziņas bojājumi? Lai to pārbaudītu, pievienojiet ledusskapja kontaktdakšu pārbaudītai kontaktlīdziņai.

Ja parādās aizdomīgas skaņas

Saldēšanas gāzes cirkulācija var radīt nelielu troksni pat tad, ja kompresors nestrādā. Tomēr, pārbaudiet arī sekojošo:

- vai ierīce ir labi izlīdzināta;
- vai ledusskapja aizmugurējā siena nepieskaras kaut kādiem priekšmetiem;
- varbūt, ka vibrē ledusskapī ievietoti trauki.

Ja ledusskapja apakšējā daļā savācas ūdens

Var būt, ka ūdens noteces atvērums ir netīrs. Notīriet to.

Ja ledusskapja malas, ar kurām saskaras durvju savienojumi, ir siltas.

It īpaši vasarā (karstā laikā) kompresora darbības laikā virsmas, kuru savienojumi saskaras, var kļūt siltākas. Tā ir normāla parādība.

Rekomendācijas

- Ledusskapja dzesēšanas ierīce ir noslēpta aizmugurējā sienā. Tādējādi uz ledusskapja aizmugurējās virsmas kompresora darbības noteiktos intervālos rezultātā veidojas ūdens pīles vai ledus. Tā ir normāla parādība. Nav nepieciešams veikt atkausēšanas darbības, ja vien nav izveidojies pārlietu liels ledus.
- Ja iekārta ilgāku laiku netiek lietota (piemēram, vasaras atvaļinājumā), atvienojiet kontaktdakšu un atstājiet durvis atvērtas, lai nepieļautu pelējuma un smakas rašanos.
- Lai pilnībā izslēgtu iekārtu, atvienojiet to no galvenā slēdža (lai veiktu tīrīšanu un atstājot vaļā durvis).
- Legādāto ierīci drīkst lietot tikai mājas apstākļos un tai paredzētajā veidā. Tā nav paredzēta komerciālai lietošanai vai plaša mērķa lietojumam. Ja lietotājs izmanto ierīci veidā, kas neatbilst paredzētajam, uzsvēram, ka ražotājs un izplatītājs neuzņemas atbildību par jebkādiem bojājumiem un remondarbiem garantijas laikā.
- Lai pilnībā izslēgtu iekārtu, atvienojiet to no galvenā slēdža (lai veiktu tīrīšanu un atstājot vaļā durvis).
- Ja pēc instrukcijas norādījumu izpildes ledusskapja problēma saglabājas, sazinieties ar tuvāko pilnvaroto servisu.

7. NODAĻA. PADOMI PAR ENERĢIJAS TAUPĪŠANU

1. Pirms pārtikas produktu ievietošanas ierīcē vienmēr atdzesējiet to.
2. Pārtikas izstrādājumus atkausējiet ledusskapja nodalījumā. Tādējādi tiek taupīta enerģija.
3. Jūsu ierīces enerģijas patēriņš ir aprēķināts ierīcei bez atvilktnēm un ar pilnībā piepildītu saldētavu.
4. Lai taupītu enerģiju, neizmantojiet vietu no robežlīnijas līdz durvīm (gar pārtikas ievietošanas ierobežojuma līniju). Pārtikas ievietošanas ierobežojuma līnija ir izmantota arī paziņojumā par enerģijas patēriņu.

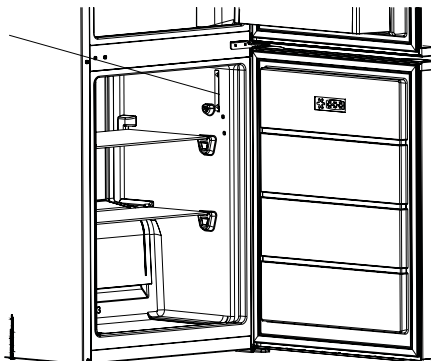

Turinys

1 SKYRIUS: BENDRIEJI ĮSPĖJIMAI	13
2 SKYRIUS: JŪSŲ ŠALDYTUVO-ŠALDIKLIO DALYS	17
3 SKYRIUS: ŠALDYTUVO-ŠALDIKLIO NAUDOJIMAS	18
4 SKYRIUS: MAISTO PRODUKTŲ LAIKYMAS	21
5 SKYRIUS: DURELIŲ ATIDARYMO PUSĖS KEITIMAS.....	21
6 SKYRIUS: TRIKČIŲ ŠALINIMAS	22
7 SKYRIUS: PATARIMAI, KAIP TAUPYTI ENERGIJĄ	22

Jūsų šaldytuvas-šaldiklis atitinka naujausius saugumo reikalavimus. Dėl netinkamo naudojimo kyla rizika susižeisti ar patirti turtinę žalą. Kad išvengtumėte tokios rizikos, prieš naudodami šaldytuvą-šaldiklį, atidžiai perskaitykite šią naudojimo instrukciją. Joje pateikiama svarbi informacija apie saugų montavimą, saugą, šaldytuvo-šaldiklio naudojimą ir priežiūrą. Išsaugokite šią instrukciją ateičiai.





ISO 7010 W021 Symbolis

Įspėjimas; Gaisro / degių medžiagų rizika

1 SKYRIUS: BENDRIEJI ĮSPĖJIMAI

 **ĮSPĖJIMAS:** Šaldytuvo-šaldiklio ventiliacijos angos turi būti neuždengtos.

 **ĮSPĖJIMAS:** Nenaudokite jokių mechaninių prietaisų ar kitokių priemonių pagreitinti atitirpinimo eigą.

 **ĮSPĖJIMAS:** Šaldytuvo-šaldiklio viduje nenaudokite kitų elektrinių prietaisų

 **ĮSPĖJIMAS:** Draudžiama pažeisti šaldymo kontūrą.

 **ĮSPĖJIMAS:** Nustatydami prietaisą neprispauskite ar nepažeiskite maitinimo laido.

 **ĮSPĖJIMAS:** Nedėkite kelių nešiojamųjų maitinimo kištukinių lizdų už prietaiso galinės dalies.

 **ĮSPĖJIMAS:** Siekiant išvengti sužeidimų ar turtinės žalos, šį prietaisą būtina montuoti pagal gamintojo nurodymus.

 Šiame šaldytuve-šaldiklyje naudojamas nedidelis kiekis aplinkai nekenkiančios R600a šaldymo medžiagos (izobuteno), kuri yra degi ir sprogi, uždegus uždaroje aplinkoje.

* Nešdami ir statydami šaldytuvą, nepažeiskite aušinimo dujų grandinės.

* Šalia šaldytuvo-šaldiklio draudžiama laikyti degių medžiagų talpas, pavyzdžiui, aerozolio flakonus ar gesintuvų papildymo kapsules.

* Šis prietaisas skirtas naudoti buitinėms ar panašioms reikmėms, pavyzdžiui:

- darbuotojų virtuvėse parduotuvėse, biuruose ir kitokioje darbo aplinkoje
- sodybose ir viešbučių, motelių ir kitokių apgyvendinimo patalpų klientų kambariuose
- nakvynės namų tipo aplinkoje;
- maitinimo ir panašiose įstaigose

* Jūsų šaldytuvą-šaldiklį turi būti jungiamas į 220-240 V įtampos 50 Hz dažnio elektros tinklą. Nejunkite į kitokių parametru tinklą. Prieš jungdami šaldytuvą-šaldiklį į tinklą, patikrinkite, kad prietaiso duomenų lentelėje esanti informacija (įtampa ir srovės stiprumas) atitiktų elektros tinklo duomenis. Jei kyla abejonių, kreipkitės į kvalifikuotą elektriką)

1 SKYRIUS: BENDRIEJI ĮSPĖJIMAI

- * Šiuo prietaisu gali naudotis vaikai nuo 8 m. ir asmenys, kurių fiziniai, jutimo ar protiniai gebėjimai yra riboti, arba neturintys pakankamai patirties bei žinių, jei jie prižiūrimi arba išmokomi saugiai naudotis prietaisu ir supažindinami su galimais pavojais. Vaikams draudžiama žaisti su prietaisu. Neprižiūrimi vaikai negali prietaiso valyti ir atlikti jo priežiūros.
- * Vaikai nuo 3 iki 8 metų amžiaus gali naudotis šaldymo prietaisais, t.y., sukrauti į juos ir iškrauti iš jų produktus. Vaikai neturėtų atlikti prietaiso valymo ir priežiūros darbų; labai maži vaikai (0-3 metų amžiaus) neturėtų naudotis prietaisais; maži vaikai (3-8 metų amžiaus) prietaisais gali naudotis tik nuolat prižiūrimi siekiant užtikrinti jų saugumą; vyresni vaikai (8-14 metų amžiaus) ir negalią turintys asmenys prietaisais gali naudotis tik deramai prižiūrimi arba gavę nurodymus, kaip saugiai naudotis prietaisu. Didelę negalią turintiems asmenims negalima naudotis prietaisais, nebent jie būtų nuolat prižiūrimi siekiant užtikrinti saugumą.
- * Pažeistas maitinimo laidas ir (arba) kištukas gali sukelti gaisrą arba elektros smūgį. Šias pažeistas dalis privaloma pakeisti. Tą turi daryti kvalifikuoti specialistai.
- * Šis prietaisas neskirtas naudoti daugiau kaip 2000 m aukštyje.

1 SKYRIUS: BENDRIEJI ĮSPĖJIMAI

Paisykite toliau pateiktų nurodymų, kad maistas nebūtų užterštas:

- * Nelaikykite prietaiso durelių ilgai atidarytų, priešingu atveju temperatūra prietaiso skyriuose gali ženkliai pakilti.
- * Reguliariai valykite su maistu galinčius liestis paviršius ir pasiekiamas drenažo sistemas.
- * Žalią mėsą ir žuvį šaldiklyje laikykite sudėtą tinkamuose induose, kad nesiliestų su kitais maisto produktais ar ant jų nevarvėtų.
- * Dviem žvaigždutėmis pažymėtuose šaldiklio skyriuose galima laikyti iš anksto užšaldytą maistą, laikyti arba ruošti ledus ir gaminti ledo kubelius.
- * Viena, dviem ir trimis žvaigždutėmis pažymėti šaldiklio skyriai netinka šaldyti šviežius maisto produktus.
- * Jeigu prietaise ilgai nelaikysite jokių produktų, išjunkite jį, atitirpinkite, išvalykite, išdžiovinkite ir palikite dureles atidarytas, kad prietaise neatsirastų pelėsis.

1 SKYRIUS: BENDRIEJI ĮSPĖJIMAI

Utilizavimas

- Pakavimo ir prietaiso gamyboje naudojamoms medžiagoms nekenkia aplinkai ir yra perdirbamos. Pakuotę utilizuokite aplinką tausojančiu būdu. Išsamesnės informacijos teiraukitės vietos savivaldos įstaigoje.
- Prieš veždami prietaisą į metalo lauzą, nupjaukite maitinimo laidą ir sunaikinkite laidą ir kištuką. Kad vaikai neužsidarytų šaldytuvo-šaldiklio viduje, nenaudokite durelių užraktų.
- Atjungtas kištukas, įkištas į 16 amperų lizdą, kelia rimtą saugumą (elektros smūgio) pavojų. Pasirūpinkite, kad atjungtas kištukas būtų tinkamai utilizuotas.

Seno prietaiso išmetimas



Šis simbolis reiškia, kad produkto negalima išmesti su buitiniėmis atliekomis. Jis turi būti nugabentas į atitinkamą atliekų surinkimo vietą, kuriose pasirūpinama dėl elektrinių ir elektroninių atliekų perdirbimo. Medžiagų perdirbimas tausoja gamtinius išteklius. Dėl išsamesnės informacijos apie tokio produkto perdirbimą kreipkitės į savivaldybę, buitinių atliekų tvarkymo paslaugų teikėjus arba į parduotuvę, kurioje įsigijote šį produktą.

Vietos savivaldos įstaigoje teiraukitės apie elektrinių ir elektroninių prietaisų atliekų utilizavimo ir atnirinio panaudojimo, perdirbimo ir atnaujiniimo galimybes.

Pastabos:

- Prieš montuodami ir pradėdami naudoti prietaisą, atidžiai perskaitykite naudojimo instrukciją. Mes neatsakome netinkamo naudojimo sukeltą žalą.
- Vadovaukitės nurodymais ant prietaiso ir naudojimo instrukcijoje. Šią naudojimo instrukciją laikykite saugioje vietoje, kad galėtumėte išspręsti problemas, jei jų kiltų ateityje.
- Šis prietaisas skirtas naudoti numatyta paskirtimi namuose ir buitinėje aplinkoje. Jis neskirtas komerciniam ar bendram naudojimui. Šitaip naudojant prietaisą, nutraukiama garantija, ir mūsų įmonė neatsako už tokiu atveju patiriamus nuostolius.
- Šis prietaisas skirtas naudoti namuose ir tik maisto produktų vėsinimui ir laikymui. Jis netinkamas komerciniam ar bendram naudojimui ir (arba) ne maisto produktų laikymui. Nesilaikant šio nurodymo, mūsų įmonė neatsako už galimus nuostolius.

Įspėjimai saugos klausimais



- Nejunkite šio šaldytuvo-šaldiklio į maitinimo tinklą, naudodami ilgintuvus.
- Pažeistas maitinimo laidas ir (arba) kištukas gali sukelti gaisrą arba elektros smūgį. Šias pažeistas dalis privaloma pakeisti. Tą turi daryti kvalifikuoti specialistai.
- Nenaudokite kištuko adapterio.
- Draudžiama per smarkiai sulenkti maitinimo laidą.
- Draudžiama liesti maitinimo laidą ir (arba) kištuką šlapiomis rankomis, kadangi tai gali sukelti trumpąjį jungimą ir elektros smūgį.
- Į šaldiklio skyrių nedėkite stiklinių butelių ar gėrimų skardinių. Buteliai ir skardinės gali susprogti.
- Šaldiklio skyriuje pagaminto ledo nelieskite, nes jis gali nušaldyti ir (arba) įpjauti.
- Neimkite daiktų iš šaldiklio skyriaus drėgnomis ar šlapiomis rankomis. Tai gali pakenkti odai ar nušaldyti.
- Atitirpintų maisto produktų pakartotinai neužšaldykite.

Informacija apie montavimą

Prieš išpakuodami ir gabendami savo šaldytuvą-šaldiklį, skirkite laiko susipažinti su tolesniais niuansais.

- Prietaiso nestatykite po tiesioginiais saulės spinduliais ar prie šilumos šaltinių, pavyzdžiui, radiatoriaus.
- Prietaisas turi būti statomas mažiausiai 50 cm atstumu nuo viryklių, dujinių orkaitių ir radiatorių ir mažiausiai 15 cm atstumu nuo elektrinių orkaitių.
- Nelaikykite šaldytuvo-šaldiklio drėgnai ar lietuje.
- Šaldytuvą-šaldiklį turi būti statomas mažiausiai 20 mm atstumu nuo kito šaldiklio.
- Nuo prietaiso viršaus reikia palikti bent 150 mm tarpą. Nieko nedėkite ant prietaiso viršaus.
- Norint, kad prietaisas saugiau veiktų, svarbu, kad šaldytuvą-šaldiklį būtų pastatytas saugiai ir lygiai. Šaldytuvo-šaldiklio lygį galima reguliuoti kojelėmis. Prieš sudėdami maisto produktus į savo prietaisą, įsitikinkite, kad jis stovi tiesiai.
- Prieš naudojant prietaisą, rekomenduojame visas lentynėles ir padėklus iššluostyti šiltame vandenyje su arbatiniu šaukšteliu valgomosios sodos pamirkytu audeklu. Išvalę praskalaukite šiltu vandeniu ir leiskite išdžiūti.
- Pastatydami prietaisą, naudokite plastikinius orientyrus, esančius galinėje prietaiso pusėje. Pasukite 90 laipsnių kampu (kaip parodyta paveikslėlyje). Taip neleisite kondensatoriui liestis prie sienos.
- Tarpas tarp šaldytuvo ir sienos turėtų neviršyti 75 mm.

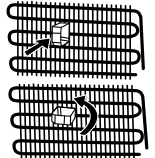

Prieš pradėdami naudoti šaldytuvą



- Prieš ruošdamiesi naudoti šaldytuvą-šaldiklį, apžiūrėkite, ar nėra aiškiai matomų pažeidimų. Nemontuokite ir nenaudokite pažeisto šaldytuvo-šaldiklio
- Prieš įjungdami šaldytuvą-šaldiklį pirmą kartą, palaikykite jį pastatytą vertikaliai mažiausiai 3 valandas, ir tik tada junkite į maitinimo tinklą. Šitaip užtikrinamas optimalus veikimas ir kompresorius apsaugomas nuo pažeidimo.
- Naudojant naują šaldytuvą-šaldiklį, gali pasijausti silpnas specifinis kvapas. Tai – visiškai normalu. Kvapas dings, kai šaldytuvą pradės vėsti.

1 SKYRIUS: BENDRIEJI ĮSPĖJIMAI

Informacija apie naujos kartos šaldymo technologiją

Šaldytuvai-šaldikliai su nauja šaldymo technologija veikia skirtingai negu statiškieji šaldytuvai-šaldikliai. Įprastuose šaldytuvuose-šaldikliuose į šaldiklį patekęs drėgnas oras ir iš maisto produktų išgaravęs vanduo virsta šerkšnu. Norint ištirpdyti šerkšną – kitaip sakant atitirpinti, – šaldytuvą būtina išjungti. Kad maisto produktai atitirpinimo metu neišsileistų, naudotojas privalo juos sudėti kažkur kitur, taip pat išvalyti ledo ir susikaupusio šerkšno likučius.

Situacija šaldiklio skyriuje prietaisuose su nauja technologija – visiškai skirtinga. Ventilatorius šaldiklio skyriuje pučia šaltą, sausą orą. Todėl palengva skyriuje pučiamas šaltas oras – net ir ertmėse tarp lentynėlių – tolygiai ir patikimai sušaldo maisto produktus. Ir nesusidaro šerkšnas. Šaldytuvo skyriaus šaldymo principas beveik toks pat, kaip ir šaldiklio skyriaus. Šaldytuvo viršuje sumontuoto ventilatoriaus pučiamas oras atšaldomas, leidžiant jį pro ertmę už oro kanalo. Tuo pačiu metu oras išpučiamas pro skylutes oro kanale, kad šaldymo procesas šaldytuvo skyriuje būtų sėkmingai užbaigiamas. Oro kanale esančios skylutės skirtos tam, kad oras tolygiai pasiskirstytų skyriuje.

Kadangi oras šaldytuvo ir šaldiklio skyriuje nesimaišo, nesusimaišo ir kvapai.

Todėl Jūsų šaldytuvą su naujos kartos šaldymo technologija paprasta naudoti. Jis suteikia daug vietos ir pasižymi estetiška išvaizda.

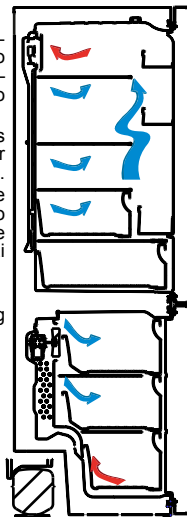

2 SKYRIUS: JŪSŲ ŠALDYTUVO-ŠALDIKLIO DALYS

Prietaisas nėra įmontuojamas prietaisas.

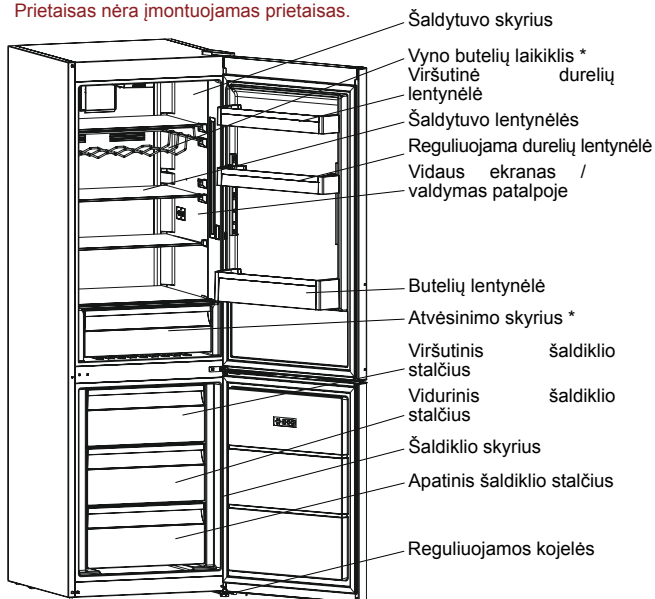

* Ne visuose modeliuose

Šis paveikslėlis sudarytas informaciniu tikslu ir yra skirta susipažinti su įvairiomis prietaiso dalimis bei priedais. Priklausomai nuo prietaiso modelio dalys gali skirtis..

Šviežio maisto skyrius (šaldytuvus): Efektyviausiai energija naudojama tuomet, kai stalčiai yra apatinėje prietaiso dalyje, o lentynos išdėstytos tolygiai, durelių dėžių padėtis nedaro įtakos energijos sąnaudoms.

Šaldyto maisto skyrius (šaldiklis): Efektyviausiai energija naudojama tuomet, kai stalčiai yra apatinėje prietaiso dalyje, o dėžės yra saugojimo padėtyje.

3 SKYRIUS: ŠALDYTUVO-ŠALDIKLIO NAUDOJIMAS

Termostato nustatymas

Termostatas automatiškai reguliuoja temperatūrą šaldytuvo ir šaldiklio skyriuje. Temperatūra keičiama pasukant rankenėlę į vieną iš 5 padėčių (5 – šalčiausia).

Šaldytuvo ir aldiklio termostato nustatymas;

- 1 – 2 : Jei maistą trumpai laikysite šaldiklio kameroje, galite nustatyti lygį nuo minimalaus iki vidutinio.
- 3 – 4 : Jei maistą laikysite šaldiklio kameroje ilgai, galite nustatyti vidutinį lygį.
- 5 : Šviežiam maistui užšaldyti. Prietaisas veiks ilgiau. Nustatę šaltumą, grąžinkite reguliatorių į ankstesnę padėtį.

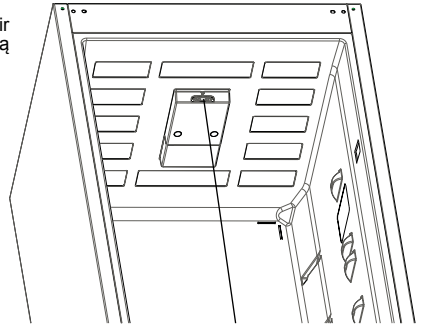

Termostato dėžutė

Išpėjimai ir temperatūros nustatymas

- Temperatūrą šaldytuvo viduje veikia aplinkos temperatūra, naujai sudėtų maisto produktų temperatūra bei tai, kaip dažnai darinėjamos durelės. Jei reikia, nustatykite kitokią temperatūrą.
- Nerekomenduojame naudoti šio šaldytuvo aplinkoje, kurioje temperatūra yra žemesnė nei 10 °C.
- Nustatant termostatą, reikia atsižvelgti į tai, kaip dažnai atidarinėsite šaldiklio dureles įdėti ir pasiimti maisto produktų, kiek maisto produktų laikysite šaldytuve, kokioje aplinkoje ir padėtyje prietaisas bus naudojamas.
- Rekomenduojame pirmą kartą įjungus šaldytuvą-šaldiklį palikti jį veikti 24 valandas be pertraukos, kad jis tinkamai atvėstų. Tuo metu neatidarinėkite durelių ir nedėkite maisto produktų į vidų.
- Jūsų šaldytuve-šaldiklyje veikia 5 minučių delsos funkcija, kad nebūtų gadinamas kompresorius. Įjungus prietaisą į maitinimo tinklą, jis pradeda veikti tik po 5 minučių.
- Jūsų šaldytuvą-šaldiklį yra skirtas naudoti tokioje aplinkos temperatūroje, kaip pagal standartus priklausomai nuo klimato klasės nurodyta informacinėje etiketėje. Siekiant išlaikyti šaldymo efektyvumą, nerekomenduojama naudoti šaldytuvo aplinkoje, kurios temperatūra neatitinka nurodytų temperatūros intervalų.
- Šį prietaisą skirta naudoti 16 °C - 38°C aplinkos temperatūroje.

Klimato klasė ir reikšmė:

T (tropinė): Šis šaldymo prietaisas skirtas naudoti aplinkos temperatūroje nuo 16 °C iki 43 °C.

ST (subtropinė): Šis šaldymo prietaisas skirtas naudoti aplinkos temperatūroje nuo 16 °C iki 38 °C.

N (vidutinė): Šis šaldymo prietaisas skirtas naudoti aplinkos temperatūroje nuo 16 °C iki 32 °C.

SN (išplėstinė vidutinė): Šis šaldymo prietaisas skirtas naudoti aplinkos temperatūroje nuo 10 °C iki 32 °C.

Svarbios montavimo instrukcijos

Šis prietaisas sukurtas taip, kad veiktų sudėtingoms klimato sąlygom, jame įdiegta šaldiklio apsaugos technologija „Freezer Shield“, užtikrinanti, kad šaldiklyje užšaldytas maistas neatšiltų net aplinkos temperatūrai nukritus iki -15 °C. Todėl šį prietaisą galite pastatyti nešildomoje patalpoje ir nesirūpinti, kad šaldiklyje užšaldytas maistas suges. Kai aplinkos temperatūra taps įprasta, prietaisą vėl galėsite naudoti kaip visada.

3 SKYRIUS: ŠALDYTUVO-ŠALDIKLIO NAUDOJIMAS

Temperatūros indikatoriaus

Kad būtų lengviau nustatyti šaldytuvo temperatūrą, mes pačioje šalčiausioje jo vietoje įtaisėme temperatūros indikatorių.

Kad geriau išlaikytumėte maisto produktus šaldytuve, ypač šalčiausioje jo vietoje, patikrinkite, ar indikatoriuje rodomas užrašas OK. Jei OK užrašas nerodomas, reiškia, kad nustatyta netinkama temperatūra

Įžiūrėti indikatorių gali būti sunku, todėl būtina gerai jį apšviesti. Kaskart, pakeitę temperatūros nustatymus, palaukite, kol šaldytuvo-šaldiklio skyriuose nusistovės pastovi temperatūra, ir tik tada, jei reikia, nustatykite ją iš naujo. Temperatūrą keiskite palaipsniui ir palaukite mažiausiai 12 valandų, prieš tikrindami ir atikdami naujus nustatymus.

PASTABA: po dažno durelių atidarinėjimo, ilgiau palaikys jas atidarytas ar įdėjus šviežių maisto produktų į prietaiso skyrius, OK užrašo ant temperatūros indikatoriaus gali ir nebūti – tai normalu. Jei susikaupia neįprastai daug ledo kristalų (ant apatinės prietaiso sienelės) šaldytuvo skyriuje (dėl per didelio prietaiso apkrovimo, padidėjusio kambario temperatūros, dažno durelių darinėjimo), nustatykite žemesnę šaldymo temperatūrą, kol kompresorius vėl pradės dirbti normaliais ciklais.

Maistą laikykite šalčiausioje šaldytuvo zonoje.



Maisto produktai išsilaikys geriau, jei juos laikysite tinkamoje šaldymo vietoje. Šalčiausia zona – iškart virš daržovių ir vaisių skyrius.

Šalčiausia šaldytuvo zona nurodoma tokiu simboliu.

Norint, kad šioje zonoje tikrai būtų žema temperatūra, reikia, kad lentynėlė būtų būtent šio simbolio aukštyje, kaip parodyta paveikslėlyje.

Šalčiausios zonos viršutinė riba sutampa su lipduko apatine dalimi (rodyklės smaigaliu). Šalčiausios zonos lentynos viršutinė dalis turi siekti rodyklės smaigalį. Šalčiausia zona yra žemiau šios ribos.

Šių lentynėlių padėtį galima keisti, tad, jei norite, kad tose zonose temperatūra būtų tokia, kokios reikia, būtina sudėkite jas taip, kad atitektų lipdukais nurodytas ribas.

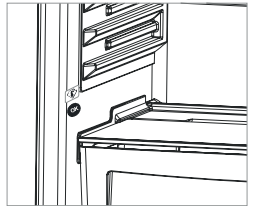

Priedai

Ledų padėliukas

- Įpilkite į ledo gaminimo formą vandens ir įdėkite ją į šaldiklio skyrių.
- Kai vanduo visiškai sušąla į ledą, pasukite formą, kaip parodyta toliau, ir išberkite ledo kubelius.

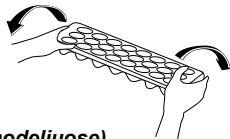
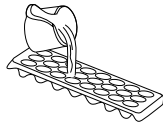

Drėgmės kontrolė (Ne visuose modeliuose)

Kai drėgmės reguliatorius uždarytas, jis padeda ilgiau išlaikyti šviežius vaisius ir daržoves. Jei vaisių ir daržovių skyrius visiškai pilnas, šviežumo išlaikymo šilaužiklis turi būti atidaromas. Šitaip kontroliuojamas oras ir drėgmė daržovių ir vaisių skyriuose, todėl produktai ilgiau išlaikomi.

Pastebėję kondensatą ant stiklinės lentynėlės, drėgmės reguliatorių reikia atslinkti į atvirą padėtį.

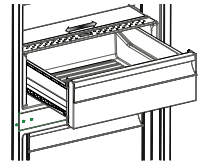

Butelių laikiklis (Ne visuose modeliuose)

Kad buteliai nenuslystų ir nenukristų, galite naudoti butelių laikiklį. Jis taip pat apsaugo nuo triukšmo atidarant ir uždarant dureles.

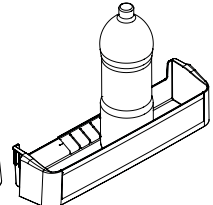
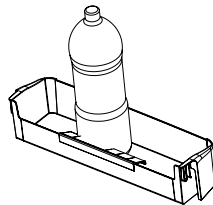
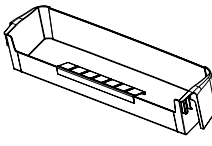
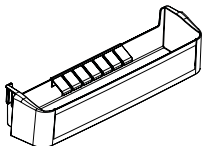
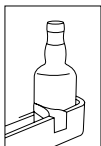

3 SKYRIUS: ŠALDYTUVO-ŠALDIKLIO NAUDOJIMAS

Adapti-Lift durelių lentyna (Ne visuose modeliuose)

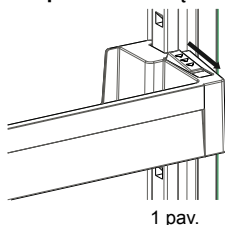

Naudojant „Adapti-Lift“, pagal poreikį galima nustatyti šešis skirtingus laikymo vietų aukščius.

Norėdami pakeisti „Adapti-Lift“ padėtį; laikykite už lentynos apačios ir patraukite durelių lentynos šone esančius mygtukus rodyklės kryptimi (1 pav.)

Nustatykite reikiamą durelių lentynos aukštį stumdami aukštyn arba žemyn.

Nustažę norimą durelių lentynos padėtį, atleiskite durelių lentynos šone esančius mygtukus (2 pav.). Prieš paleisdami durelių lentyną, pastumdykite ją aukštyn ir žemyn ir įsitikinkite, kad ji užsifiksavo.

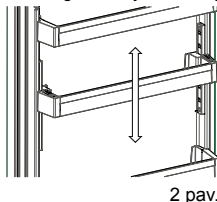

Pastaba: Prieš stumdami prikrautą durelių lentyną, turite ją laikyti prilaikydami iš apačios. Jei to nepadarysite, durelių lentyna dėl svorio gali nukristi nuo bėgelių. Todėl gali būti sugadinta durų lentyna arba bėgeliai.

Vėsinimo skyrius (Ne visuose modeliuose)

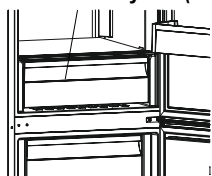

Vėsinimo skyriuje, o ne šaldiklyje ar šaldytuve laikomi maisto produktai ilgiau išlaiko šviežumą ir skonį, tuo pačiu neprasidami tikrosios išvaizdos. Norėdami išvalyti susikaupusius nešvarumus, ištraukite skyriaus stalčių ir išplaukite vandeniu.

(Vanduo stingsta 0 °C temperatūroje, tačiau maisto produktai, turintys druskų ir cukraus, stingsta žemesnėje temperatūroje)

Dažniausiai vėsinimo skyrius naudojamas laikyti žaliai žuviai, ryžiams ir t. t.

Į šį skyrių nedėkite maisto produktų, kuriuos norite užšaldyti ar ledo gaminimo formų, norint gaminti ledą.

Prietaiso viduje esantys vaizdiniai ir tekstiniai paaiškinimai gali skirtis, priklausomai nuo modelio.

Valymas

- **Prieš valydami šaldytuvą-šaldiklį, išjunkite maitinimą ir ištraukite kištuką iš maitinimo lizdo.**
- Nepilkite vandens į šaldytuvą-šaldiklį.
- Šaldytuvo-šaldiklio vidų ir išorę išvalykite drungname, muiluotame vandenyje pamirkyta šluoste ar kempine.
- Patraukite visas lentynėles ir stalčius, juos ištraukdami ar pakeldami į viršų, ir išvalykite muiluotu vandeniu. Išimtų dalių neplaukite indaplovėje.
- Valydami šaldytuvą-šaldiklį, nenaudokite tirpiklių, abrazyvinių valymo priemonių, stiklo valiklių ar universalių valymo priemonių. Jos gali pažeisti plastikinius paviršius ir kitas dalis.
- Minkštu šepetėliu arba dulkių siurbliu bent kartą per metus išvalykite šaldytuvo-šaldiklio nugarinėje dalyje esantį kondensatorių.

Valant, šaldytuvą-šaldiklis būtinai turi būti išjungtas.

Atitirpinimas

Jūsų šaldytuvą-šaldiklis atitirpinamas automatiškai. Po savaiminio atitirpinimo atsirandantis vanduo išteka pro vandens surinkimo angą, nuteka į išgarinimo rezervuarą ir jame savaimė išgaruoja.



Apšvietimo lempučių keitimas

Norėdami pakeisti lempučių šaldiklio ar šaldytuvo skyriuje:

1. Išjunkite prietaisą iš maitinimo tinklo
2. Nuimkite lempučių dangtelį (A) paspausdami ant fiksaatorių abiejose dangtelio pusėse.
3. Pakeiskite lempučių (B) nauja (na daugiau nei 15 vatų)
4. Uždenkite dangtelį ir įjunkite prietaisą.

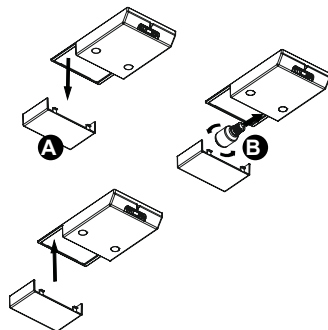

LED apšvietimo keitimas

Jei Jūsų šaldytuve-šaldiklyje naudojamas LED apšvietimas, susisiekite su *Sharp* klientų aptarnavimo centru, kadangi lempučių turi tik keisti įgalioti specialistai.

4 SKYRIUS: MAISTO PRODUKTŲ LAIKYMAS

Šaldytuvo skyrius

- Kad nesikaupytų drėgmė ir tuo pačiu šerkšnas, nedėkite į šaldytuvą skysčių neuždengtuose induose. Šerkšnas paprastai kaupiasi šalčiausiose garintuvo vietose ir, laikui bėgant, dėl to reikalingas dažnesnis atitirpinimas.
- Į šaldytuvo skyrių draudžiama dėti karštus maisto produktus. Šiltą maistą reikia palikti atvėsti iki kambario temperatūros, taip pat turi būti užtikrinama pakankama šaldytuvo skyriaus ventilacija.
- Niekas negali liestis prie galinės sienelės, kadangi ten pradės kauptis šerkšnas, o pakeliai gali prišalti prie galinės sienelės. Per dažnai nedarinėkite šaldytuvo durelių.
- Mėsą ir išdarinėtą žuvį (supakuotą ar sudėtą į plastikinius maišelius), kurią vartosite per 1-2 dienas, susidėkite apatinėje šaldytuvo kameros dalyje (virš daržovių ir vaisių skyriaus), kadangi tai – vėsiausia šio skyriaus dalis, ir taip užtikrinamos geriausios laikymo sąlygos.
- Vaisius ir daržoves į atitinkamą skyrių galite dėti nesupakuotus.
- Jei veikimo sąlygos normalios, pakanka nustatyti šaldytuvo temperatūrą +4 °C.
- Šaldytuvo skyriaus temperatūra turėtų būti tarp 0-8 °C, šviežias maistas žemesnėje negu 0 °C temperatūroje ledėja ir pūva, o bakterijos dauginasi aukštesnėje negu 8 °C temperatūroje, todėl maistas genda.
- Nedėkite karšto maisto į šaldytuvą, palaukite, kol jis atvės. Karštas maistas pakelia temperatūrą šaldytuve, todėl maistas gali būti apnuodytas ir pradėti gesti.
- Mėsa, žuvis ir kiti produktai turi būti laikomi žemos temperatūros skyriuje, o daržovių skyriuje (jei toks yra) geriausia laikyti daržoves.
- Norint išvengti produktų užteršimo vienas nuo kito, mėsos produktus, vaisius ir daržoves reikia laikyti atskirai.
- Maistą į šaldytuvą reikia dėti uždarytuose induose, kad būtų išvengta drėgmės bei kvapų.

Šaldiklio skyrius

- Savo šaldytuvo šaldiklio skyrių naudokite laikyti užšaldytiems maisto produktams ilgą laiką ir gaminti ledą.
- Norėdami maksimaliai išnaudoti vietą šaldiklio kameroje, stiklines lentynėles naudokite tik viršutinėje ir vidurinėje dalyje. Apatinėje dalyje naudokite stalčių.
- Neglaskite naujai šaldomo maisto šalia jau užšaldyto.
- Maisto produktus (mėsą, mėsos faršą, žuvį ir t. t.) patartina užšaldyti porcijomis, kokias galėtumėte suvartoti vienu kartu.
- Atitirpinto maisto pakartotinai neužšaldykite. Tai gali būti pavojinga sveikata, kadangi kyla rizika apsinuodyti maistu.
- Nedėkite karštų maisto produktų į šaldiklį, kol jie neatvėsta. Dėl to jau užšalę maisto produktai pradėtų pūti.
- Pirkdami užšaldytą maistą, įsitikinkite, ar jis buvo laikomas tinkamomis sąlygomis ir ar nėra pažeista pakuotė.
- Laikant užšaldyto maisto atsargas, būtina pasižiūrėti laikymo sąlygas ant pakuotės. Jei jokių paaiškinimų nėra, maisto produktus būtina suvartoti kuo greičiau.
- Jei užšaldyto maisto pakuotėje yra drėgmės ir sklinda nemalonus kvapas, maistas galėjo būti laikomas netinkamomis sąlygomis ir supūti. Nepirkite tokių produktų!
- Užšaldyto maisto laikymo trukmė priklauso nuo aplinkos temperatūros, dažno durelių darinėjimo, termostato nustatymų, maisto produkto tipo ir laiko, per kurį, nusipirkus prekes, jos parnešamos ir sudedamos į šaldiklį. Būtinai laikykitės ant pakuotės pateiktų nurodymų ir jokių būdu neviršykite nurodytos laikymo trukmės.
- Esant ilgesniam elektros tiekimo sutrikimui, neatidarykite šaldiklio kameros durelių. Sutrikus elektros tiekimui dar ilgesnį laiką, neužšaldykite maisto produktų pakartotinai ir suvartokite juos kaip įmanoma greičiau.
- Atsiminkite, kad, norint atidaryti šaldiklio dureles iš karto, vos uždarius, jos lengvai neatsidarys. Tai – normalu! Pasiekus temperatūros pusiausvyrą, durelės vėl atsidarys lengvai.

Svarbu:

- Atitirpintus užšaldytus maisto produktus reikia suvartoti kaip šviežius produktus.. Nesuvartojus jų iš karto, atitirpintų maisto produktų JOKIU BŪDU negalima užšaldyti dar kartą.
- Kai kurių paruoštuose patiekaluose naudojamų prieskonių skonis (anžišaus, baziliko, rėžiuko, acto, prieskonių mišinių, imbiero, česnako, svogūno, čiobrelių, mairūno, juodųjų pipirų ir t. t.) pasikeičia, o juos ilgai laikant, skonis paaštrėja. Todėl, planuodami užšaldyti maisto produktus, dėkite tik labai nedaug prieskonių arba sudėkite juos atitirpinę maisto produktus.
- Maisto produktų laikymo laikas priklauso nuo naudojamų riebalų. Tinkami riebalai: margarinas, veršienos taukai, alyvuogių aliejus, o netinkami – žemės riešutų aliejus, kiauulinės taukai.
- Skystus maisto produktus geriausia šaldyti plastikiniuose indeliuose, o kitus produktus – suvyniotus į plastikinę foliją ar sudėtus į maišelius.

5 SKYRIUS: DURELIŲ ATIDARYMO PUSĖS KEITIMAS

Durelių perstatymas

- Tai, ar galima keisti šaldytuvo-šaldiklio durelių atidarymo kryptį, priklauso nuo Jūsų įsigyto modelio.
- To padaryti negalima, jei priekinėje prietaiso durelių pusėje yra montuojama rankena.
- Jei modelio durelių priekinėje dalyje rankenos nėra, galima keisti durelių atidarymo kryptį, bet tai turi atlikti įgijotais specialistas. Skambinkite į *Sharp* klientų aptarnavimo centrą.

6 SKYRIUS: TRIKČIŲ ŠALINIMAS

Jei šaldytuvas-šaldiklis tinkamai neveikia, kartais sprendimas gali būti paprastas.

Jei šaldytuvas neveikia.

Patikrinkite:

- Ar yra pertrauktas maitinimas?
- Ar maitinimo laido kištukas tinkamai įstatytas į lizdą?
- Ar saugikliai ir maitinimo tinklo lizdas, į kurį įjungtas prietaisas, veikia ir ar neišmuštas pagrindinis saugiklis?
- Ar nėra maitinimo tinklo lizdo gedimo? Noredami tai patikrinti, įjunkite šaldytuvą į lizdą, kuris tikrai veikia.

Jei įvairūs šaldytuvo skyriai nepakankamai šaldo, patikrinkite:

- Ar neperkrovėte šaldytuvo-šaldiklio
- Ar gerai užsidaro durelės
- Ar ant kondensatoriaus nėra susikaupę dulkių
- Ar tarp šaldytuvo ir sienų iš galo ir šonų lieka pakankami tarpeliai

Šaldytuvas-šaldiklis veikia triukšmingai.

Šaldytuvo vamzdeliais cirkuliuojančios šaldymo dujos skleidžia silpną triukšmą (burbuliavimo garsą), net kai kompresorius išsijungęs. Nesibaiminkite: tai – normalu. Jei girdisi kitokie garsai, patikrinkite:

Ar prietaisas lygiai pastatytas

- Ar niekas nesiliečia prie galinės prietaiso sienelės

Jei šaldytuvo skyriaus apačioje prisikaupia vandens,

Patikrinkite:

Ar neužsikimšusi iš atitirpinamo šerkšno atsirandančio vandens išbėgimo anga (jei reikia, angą išvalykite)

Rekomendacijos

- Nutrūkus elektros tiekimui, išjunkite prietaisą iš maitinimo tinklo. Taip apsaugosite kompresorių nuo gedimų. Vėl atsiradus elektros tiekimui, palaukite 5–10 minučių, ir tik tada įjunkite prietaisą į maitinimo tinklą. Šitaip išvengsite prietaiso dalių pažeidimo.
- Šaldytuvo šaldymo elementas paslėptas galinėje sienelėje. Todėl, kompresoriui veikiant tam tikrais intervalais, galinė šaldytuvo skyriaus sienelė gali aprasoti arba apšerkšnyti. Tai – normalu. Tokiu atveju nereikia atitirpinti šaldytuvo, jei nesusidaro storas ledo sluoksnis.
- Jei žadate ilgesnį laiką nenaudoti šaldytuvo (pvz. per vasaros atostogas), išjunkite jį iš maitinimo lizdo. Išvalykite šaldytuvą, kaip aprašyta 4 skyriuje, ir palikite atidarytas dureles, kad viduje nesikaupytų drėgmė ir kvapai.
- Jūsų įsigytas prietaisas skirtas naudoti namuose, todėl gali būti naudojamas tik namuose ir tik pagal numatytą paskirtį. Jis neskirtas komerciniam ar bendram naudojimui. Jei pirkęjas naudoja prietaisą ne taip, kaip nurodyta gaminio specifikacijoje, pabrėžiame, kad gamintojas ir pardavėjas neatsako už garantiniu laikotarpiu reikalingą remontą ir atsiradusius gedimus.
- Jei, peržiūrėjus visus pateiktus nurodymus, problemos nepavyksta pašalinti, pasitarkite su įgalioto techninio aptarnavimo centro specialistais.

7 SKYRIUS: PATARIMAI, KAIP TAUPYTI ENERGIJĄ

1. Prieš sudėdami maisto produktus į šaldytuvą ar šaldiklį, atvėsinkite juos.
2. Užšaldytus maisto produktus atitirpinkite šaldytuvo skyriuje: tai padeda taupyti energiją.
3. Prietaiso energijos suvartojimas deklaruotas be stalčių ir esant visiškai prikraudam šaldiklio skyriui.
4. Kad būtų taupoma energija, nenaudokite tūrio tarp priekrovimo ribos ir durelių, išilgai priekrovimo limito linijos. Priekrovimo riba naudojama ir energijos suvartojimo deklaracijoje.

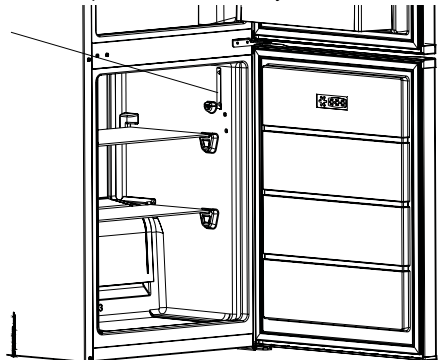

Obsah

KAPITOLA 1: OBECNÁ UPOZORNĚNÍ.....	24
KAPITOLA 2: VAŠE CHLADNIČKA-MRAZNIČKA.....	28
KAPITOLA 3: POUŽITÍ CHLADNIČKY-MRAZNIČKY.....	29
KAPITOLA 4: POKYNY KE SKLADOVÁNÍ POTRAVIN	32
KAPITOLA 5: ZMĚNA DVEŘÍ	32
KAPITOLA 6: ŘEŠENÍ PROBLÉMŮ	33
KAPITOLA 7: TIPY PRO ÚSPORU ENERGIE.....	33

Vaše chladnička-mraznička odpovídá současným požadavkům na bezpečnost. Nevhodné použití může vést k osobnímu zranění a poškození majetku. Abyste se vyhnuli nebezpečí poškození, pečlivě si přečtete tento návod ještě než chladničku-mrazničku poprvé použijete. Obsahuje důležité informace o nastavení, bezpečnosti, použití a údržbě vaší chladničky-mrazničky. Tento návod uchovejte pro budoucí použití.





Symbol ISO 7010 W021

Varování; Riziko požáru / hořlavých materiálů

KAPITOLA 1: OBECNÁ UPOZORNĚNÍ

 **VAROVÁNÍ:** Větrací otvory chladničky-mrazničky udržujte nezakryté.

 **VAROVÁNÍ:** K urychlení procesu odmrazování nepoužívejte mechanická zařízení nebo jiné prostředky na urychlení procesu.

 **VAROVÁNÍ:** V chladničce-mrazničce nepoužívejte jiné elektrické spotřebiče.

 **VAROVÁNÍ:** Nepoškodte chladicí okruh.

 **VAROVÁNÍ:** Když umístíte spotřebič, ujistěte se, že není elektrický kabel zauzlovaný nebo poškozený.

 **VAROVÁNÍ:** Neumísťujte žádné vícenásobné rozbočovací zásuvky ani přenosné zdroje napájení na zadní část spotřebiče.

 **VAROVÁNÍ:** Aby nedošlo k zranění osob nebo poškození tohoto spotřebiče, je třeba instalaci provést v souladu s pokyny výrobce.

 Malé množství chladiva použitého v této chladničce-mrazničce je přípravek šetrný k životnímu prostředí R600a (isobuten), je hořlavý a výbušný v případě, že se zapálí v uzavřených podmínkách.

* Během přenášení a umístování chladničky dejte pozor, abyste nepoškodili chladicí okruh plynu.

* V blízkosti chladničky-mrazničky neskladujte žádné nádoby s hořlavými materiály, např. plechovky se sprejem nebo náplně do hasicích přístrojů.

* Tento spotřebič je určený k použití v domácnosti a podobných zařízeních, např.;

- kuchyňky pro zaměstnance v obchodech, kancelářích a ostatních pracovních prostředích
- pro klienty v hotelech, motelech a ostatních obytných prostorech
- hostinských pokojích;
- pro catering a ostatní podobná prostředí

KAPITOLA 1: OBECNÁ UPOZORNĚNÍ

- * Vaše chladnička-mraznička vyžaduje napájení 220-240V, 50Hz. Nepoužívejte žádné jiné napájení. Než chladničku-mrazničku zapojíte, zkontrolujte, zda údaje na datovém štítku (napětí a příkon) odpovídají napájení ze sítě. V případě pochybností kontaktujte kvalifikovaného elektrikáře.
- * Tento spotřebič mohou používat děti starší 8 let a osoby s omezenými tělesnými, smyslovými nebo mentálními schopnostmi anebo osoby bez příslušných znalostí a zkušeností, pokud jsou pod dozorem nebo byly poučeny o bezpečném užívání tohoto přístroje a chápou související nebezpečí. Děti si se zařízením nesmí hrát. Čištění a údržba nesmí být prováděny dětmi bez dohledu dospělé osoby.
- * Děti ve věku od 3 do 8 let smí nakládat a vykládat chladicí spotřebiče. Děti nemají provádět údržbu nebo čištění spotřebiče, velmi malé děti (0 – 3 let) nemají používat spotřebič, malé děti (3 – 8 let) nemají používat spotřebič, pokud jsou bez stálého dozoru, starší děti (8 – 14 let) a lidé s omezenými fyzickými nebo duševními schopnostmi mohou používat spotřebiče bezpečně, pokud jsou pod dozorem nebo byli o bezpečném použití spotřebiče náležitě instruováni. Lidé s velice omezenými schopnostmi nemají používat spotřebič, dokud nejsou pod stálým dozorem.
- * Poškozený napájecí kabel/zástrčka může způsobit požár nebo zásah elektrickým proudem. V případě poškození je třeba provést výměnu, tu smí provést pouze kvalifikovaný zaměstnanec.
- * Tento spotřebič není určen k použití v nadmořských výškách nad 2000 m.

KAPITOLA 1: OBECNÁ UPOZORNĚNÍ

Aby nedošlo ke kontaminaci jídla, dodržujte prosím následující pokyny:

- * Ponechání dvířek v otevřeném stavu po dlouhou dobu může způsobit výrazný nárůst teploty uvnitř oddělení spotřebiče.
- * Pravidelně očišťujte povrchy, které přichází do kontaktu s jídlem, a také přístupné odtokové systémy.
- * Syrové maso a ryby uchovávejte v chladničce ve vhodných kontejnerech, aby nedocházelo k jejich kontaktu s jinými potravinami nebo ukápnutí na ně.
- * Oddělení pro mražené potraviny označená dvěma hvězdičkami jsou vhodná pro uchovávání předem zmražených potravin, uchovávání nebo výrobu zmrzliny a výrobu ledových kostek.
- * Oddělení označená jednou, dvěma nebo třemi hvězdičkami nejsou vhodná pro zmrazení čerstvého jídla.
- * Pokud chladicí zařízení je ponecháno prázdné po dlouhou dobu, je nutné ho vypnout, rozmrazit, očistit, osušit a ponechat dvířka otevřená, abyste zabránili tvorbě plísní uvnitř spotřebiče.

KAPITOLA 1: OBECNÁ UPOZORNĚNÍ

Likvidace

- Všechny použité obaly a materiály jsou šetrné k životnímu prostředí a recyklovatelné. Obaly zlikvidujte způsobem šetrným k životnímu prostředí. Na podrobnosti se informujte u místního úřadu.
- Když nastane okamžik likvidace spotřebiče, odřízněte napájecí kabel a kabel a zástrčku zničte. Rozbijte západku dveří, abyste předešli tomu, že by v chladničce uvízly děti.
- Odříznutá zástrčka zasunutá do 16 amp zásuvky představuje vážné bezpečnostní riziko (úraz elektrickým proudem). Zajistěte, aby byla zástrčka bezpečně zlikvidována.

Likvidace starého spotřebiče

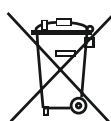

Tento symbol na produktu nebo balení znamená, že s produktem nesmí být zacházeno jako s domácím odpadem. Místo toho musí být dopraven na sběrné místo pro recyklaci elektrických a elektronických přístrojů. Recyklace materiálů pomůže chránit přírodní bohatství. Podrobnější informace o likvidaci vašeho starého spotřebiče se dozvíte od vašeho městského úřadu, sběrných služeb nebo obchodu, v němž jste výrobek zakoupili.

Ohledně likvidace WEEE pro účely recyklace, opětovného použití kontaktujte místní úřad.

Poznámky:

- Před instalací a použitím vašeho spotřebiče si pečlivě přečtěte návod s pokyny. Nezodpovídáme za škody způsobené špatným použitím.
- Řiďte se všemi pokyny na vašem spotřebiči a v návodu k použití a tento návod uchovejte na bezpečném místě, abyste mohli vyřešit problémy, k nimž může dojít v budoucnosti.
- Tento spotřebič je vyroben pro použití v domácnostech a lze ho použít pouze doma a pro specifikované účely. Nehodí se pro komerční či hromadné použití. Takové použití způsobí, že záruka spotřebiče bude zrušena a naše společnost nebude zodpovídat za vzniklé ztráty.
- Tento spotřebič je vyrobený k použití v domácnostech a musí být použit pouze pro chlazení/skladování potravin. Není vhodné pro komerční nebo společné používání a/nebo pro skladování látek s výjimkou potravin. Naše společnost neodpovídá za ztráty k nimž dojde v opačném případě.

Bezpečnostní varování



- Chladničku-mrazničku nezapojujte do sítě pomocí prodlužovacího kabelu.
- Poškozený napájecí kabel/zástrčka může způsobit požár nebo zásah elektrickým proudem. V případě poškození je třeba provést výměnu, tu smí provést pouze kvalifikovaný zaměstnanec.
- Neopoužívejte zásuvkové adaptéry.
- Napájecí kabel nikdy nadměrně neohýbejte.
- Napájecího kabel/zástrčky se nikdy nedotýkejte mokřými rukama, neboť by mohlo dojít ke zkratu nebo úrazu elektrickým proudem.
- Do mrazničky nikdy nevkládejte skleněné láhve nebo plechovky. Láhve nebo plechovky mohou explodovat.
- Při vybírání ledu z mrazničky se ho nedotkněte, neboť může způsobit omrzliny a/nebo řezné rány.
- Máte-li mokré ruce, věci z mrazničky nevyndávejte. Může to způsobit oděry nebo popáleniny.
- Jakkmile bylo jídlo jednou rozmrazeno, znovu ho nezmrazujte.

Informace o instalaci

Před rozbalením a manévrováním chladničkou-mrazničkou si projděte následující body, prosím.

- Umístěte mimo dosah přímého slunečního záření a mimo jakýkoli zdroj tepla, např. radiátor.
- Váš spotřebič musí být minimálně 50 cm od trouby, plynové trouby nebo hořáku a musí být minimálně 5 cm od elektrické trouby.
- Chladničku-mrazničku nevystavujte vlhkosti nebo dešti.
- Vaše chladnička-mraznička musí být umístěna minimálně 20 mm od jiné mrazničky.
- Požaduje se minimálně 150 mm volného prostoru nad vrchní částí spotřebiče. Na vrchní část spotřebiče nic neopokládejte.
- Z důvodu zajištění bezpečného provozu je třeba, aby vaše chladnička-mraznička byla bezpečná a vyrovnaná. K vyrovnaní chladničky-mrazničky se používají nastavitelné nožičky. Než do spotřebiče vložíte jakékoli potraviny, ujistěte se, že je vyrovnaná.
- Doporučujeme, abyste před použitím omyli hadříkem namočeným v teplé vodě, do které jste přidali lžičku jedlé sody všechny poličky a zásuvky. Po umytí opláchněte teplou vodou a vysušte.
- Instalaci proveďte pomocí plastových rozpěrek, které se nachází v zadní části spotřebiče. Otočte je o 90 stupňů (jak je znázorněno na nákresu). Tím předejdete tomu, aby se kondenzátor dotýkal stěny.
- Chladničku je třeba umístit tak, aby volný prostor nepřekračoval 75 mm.

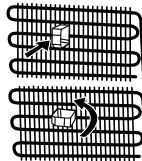

Než začnete chladničku používat



- Než chladničku-mrazničku nastavíte, zkontrolujte viditelná poškození. Je-li chladnička-mraznička poškozená, neinstalujte ji.
- Než chladničku-mrazničku poprvé zapojíte do sítě, nechte ji minimálně 3 hodiny stát ve vzpřímené poloze. To umožní efektivní provoz a zabrání poškození kompresoru.
- Při prvním použití chladničky-mrazničky si můžete všimnout mírného zápachu. To je zcela normální a zápach zmizí, jakmile začne chladnička-mraznička mrazit.

KAPITOLA 1: OBECNÁ UPOZORNĚNÍ

Informace o nové technologii chlazení

Chladničky-mrazničky s novou technologií chlazení mají jiný systém než statické chladničky-mrazničky. V případě běžných chladniček-mrazniček se do mrazničky vhání vlhký vzduch a voda vypařující se z potravin se v prostoru mrazničky změní na led. Aby bylo možné tuto námrazu odstranit, jinými slovy odmrazit, je třeba chladničku odpojit ze sítě. Během odmrazování musí uživatel dát potraviny jinam a odstranit zbývající led a nahromaděnou námrazu.

V případě mrazniček vybavených novou technologií chlazení je situace zcela jiná. Studený a suchý vzduch se v prostoru mrazničky rozptýluje pomocí ventilátoru. Studený vzduch se tak snadno rozptýlí po celém prostoru - i v místech mezi policičkami, a potraviny se zmrazí správně a rovnoměrně. A netvoří se žádná námrazka.

Konfigurace v prostoru chladničky bude téměř stejná jako v prostoru mrazničky. Vzduch rozptýlovaný ventilátorem v horní části prostoru chladničky se chladí během průchodu mezerou za průduchem. Aby byl proces chlazení v prostoru chladničky úspěšně dokončen, ve stejný okamžik dochází k uvolňování vzduchu skrz otvory na průduchu. Otvory na průduchu jsou navrženy pro rovnoměrnou distribuci vzduchu v prostoru.

Vzhledem k tomu, že nedochází mezi chladničkou a mrazničkou neprochází žádný vzduch, nedojde k míšení pachů.

Díky tomu se chladnička s novou technologií chlazení snadno používá a nabízí vám jak velký objem, tak estetický vzhled.

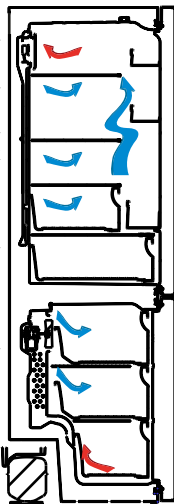

KAPITOLA 2: VAŠE CHLADNIČKA-MRAZNIČKA

Tento spotřebič není určen k použití jako vestavné zařízení.

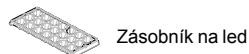

* u některých modelů

Tento obrázek byl vytvořen pro informační účely, aby ukázal různé části a příslušenství ve spotřebiči.

Části se mohou lišit podle modelu spotřebiče.

Oddělení pro čerstvé potraviny (Chladnička): Nejeftektivnější využití energie je zajištěno při umístění zásuvek ve spodní části chladničky a rovnoměrném umístění polic, zatímco pozice košíků na dvířkách chladničky spotřebuje energii neovlivňuje.

Oddělení pro zmrazené potraviny (Mraznička): Neúčinnější využití energie je zajištěno v konfiguraci se zásuvkami a zásobníky ve skladové pozici.

KAPITOLA 3: POUŽITÍ CHLADNIČKY-MRAZNIČKY

Nastavení termostatu

Termostat mrazničky a chladničky automaticky reguluje vnitřní teplotu. Otáčením knoflíku z polohy 1 na 5 lze nastavit nižší teplotu.

Nastavení termostatu mrazničky a chladničky

1 – 2 : Pro krátkodobé uchovávání potravin v mrazničce (knoflík na hodnotu minimální až střední).

3 – 4 : Pro dlouhodobé uchovávání potravin v mrazničce (knoflík na střední hodnotu).

5 : Pro mrazení čerstvých potravin. Po dosažení chladného stavu je nutné nastavit knoflík na předchozí pozici.

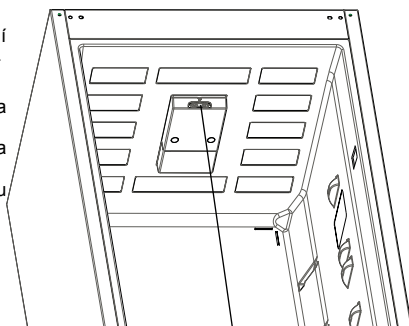

Thermostat knob

Varování při nastavení teploty

- Okolní teplota, teplota čerstvě skladovaných potravin a časté otvírání dveří ovlivňuje teplotu v prostoru chladničky. V případě potřeby změňte nastavení teploty.
- Nedoporučuje se, abyste chladničku používali v prostředí, kde je teplota nižší než 10 °C .
- Při nastavení termostatu je třeba vzít v úvahu jak často se dveře mrazničky otevírají a zavírají, kolik jídla se v mrazničce skladuje a prostředí, v kterém je spotřebič umístěn.
- Doporučujeme, aby první spuštění chladničky-mrazničky nebylo přerušováno po dobu 24 hodin a zajistilo se tak, že je důkladně vychlazená. Po tuto dobu neotevírejte dveře chladničky-mrazničky ani do ní nevkládejte potraviny.
- Vaše chladnička-mraznička má vestavěnou funkci 5 minutové prodlevy, která brání poškození kompresoru. Když se chladnička-mraznička zapojí do sítě, její provoz se spustí po 5 minutách.
- Vaše chladnička je navržena tak, aby pracovala v intervalech uvedených ve standardech, v souladu s třídou uvedenou na informačním štítku. Nedoporučuje se, abyste chladničku spouštěli v prostředí mimo uvedené teplotní intervaly, a neovlivnili tak účinnost chlazení.
- Tento spotřebič je navržen k použití při okolní teplotě v rozmezí 16 °C - 38 °C.

Klimatická třída a význam:

T (tropická): Tato chladnička je určena k použití při okolní teplotě od 16 °C do 43 °C.

ST (subtropická): Tato chladnička je určena k použití při okolní teplotě od 16 °C do 38 °C.

N (normální): Tato chladnička je určena k použití při okolní teplotě od 16 °C do 32 °C.

SN (subnormální): Tato chladnička je určena k použití při okolní teplotě od 10 °C do 32 °C.

Důležité pokyny k instalaci

Tento spotřebič je určen pro provoz v obtížných klimatických podmínkách a je vybaven technologií 'Freezer Shield' (mrazicí kryt), která zajišťuje, aby se zmrzlé jídlo v mrazničce nerozmrazilo, i když klesne teplota v okolí spotřebiče na -15 °C. Z toho vyplývá, že můžete nainstalovat spotřebič v nevytopené místnosti, aniž byste se museli obávat, že se zmrazené jídlo v mrazničce pokazí. Jakmile se okolní teplota vrátí do normálu, můžete pokračovat v používání spotřebiče, jako obvykle.

KAPITOLA 3: POUŽITÍ CHLADNIČKY-MRAZNIČKY

Ukazatel teploty

Abychom vám pomohli s lepším nastavením vaší chladničky, vybavili jsme ji kontrolkou teploty, která se nachází v nejmchladnější oblasti.

Aby bylo skladování potravin ve vaší chladničce lepší, zejména v nejmchladnější části, zkontrolujte, zda se na kontrolce teploty zobrazí zpráva "OK". Pokud se "OK" nezobrazí, znamená to, že teplota nebyla nastavena správně.

Je-li zobrazení kontrolky těžké, ujistěte se, zda je správně rozsvícená. Při každém nastavení zařízení počkejte na stabilizaci teploty ve spotřebiči, v případě potřeby proveďte nové nastavení. Pozici nastavení teploty měňte progresivně a před spuštěním nové kontroly a případné změny počkejte minimálně 12 hodin.

POZNÁMKA: Po opakovaném otevření dveří (nebo dlouhém otevření) nebo po vložení čerstvých potravin do spotřebiče je normální, že se na kontrolce nastavení teploty "OK" nezobrazí. V případě, že dojde k abnormálnímu nahromadění ledových krystalů (spodní stěna spotřebiče) v chladničce, na výparníku (přetížení spotřebiče, vysoká pokojová teplota, časté otevření dveří), dejte nastavení zařízení do spodní pozice dokud nebude znovu dosaženo vypnutí kompresoru.

Potraviny skladujte v nejmchladnější části chladničky.



Vaše potraviny se budou skladovat lépe pokud je dáte do nejmchladnější části chladicí části. Nejmchladnější část je přímo nad crispem.

Nejmchladnější část vaší chladničky označuje následující symbol.

Chcete-li si být jisti, že v této části je opravdu nízká teplota, zkontrolujte, zda se políčka nachází na úrovni tohoto symbolu, jak je znázorněno na ilustraci.

Horní limit nejmchladnější oblasti je označen spodní stranou nálepky (šipky). Nejmchladnější část horní políčky musí být ve stejné úrovni s vrcholem šipky. Nejmchladnější část je pod touto úrovní.

Vzhledem k tomu, že jsou tyto políčky vyjímatelné, vždy se ujistěte, zda jsou na stejné úrovni, s limity zóny popsanými na nálepkách, abyste tak dosáhli teplot v této oblasti.

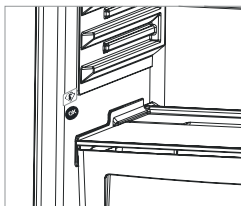

Příslušenství

Zásobník na led

- Naplňte přihrádku na led vodou a vložte ji do prostoru mrazničky.
- Poté, co se voda zcela změní na led, můžete kostku ledu vyjmout z přihrádky podle následujícího obrázku.

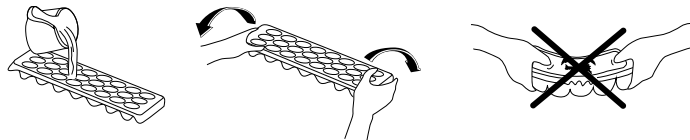

Ovladač vlhkosti (u některých modelů)

Je-li ovladač vlhkosti v uzavřené pozici, umožní to dlouhodobější skladování čerstvého ovoce a zeleniny.

V případě, že je zásobník na zeleninu úplně plný, lze otevřít kolečko před zásobníkem. Tak se zajistí kontrola vzduchu a vlhkosti a zvýší se životnost potravin.

Pokud na skleněné policiče uvidíte kondenzaci, je třeba, abyste ovládní vlhkosti nastavili do otevřené pozice.

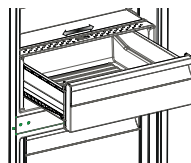

Držák na láhve (u některých modelů)

Pro zamezení vyklouznutí nebo převrácení lahví můžete použít držák na láhve. Rovněž tím zabráníte hluku, který vzniká při otvírání a zavírání chladničky.

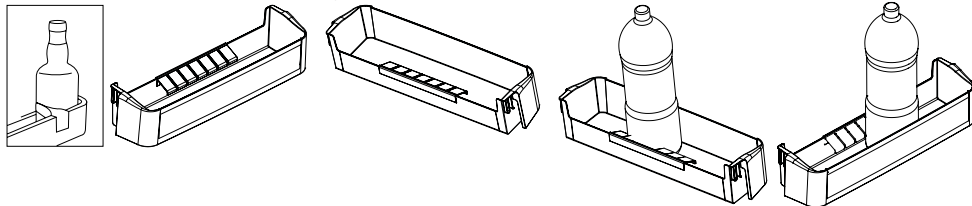

KAPITOLA 3: POUŽITÍ CHLADNIČKY-MRAZNIČKY

Adapti-Lift Polička ve dveřích (u některých modelů)

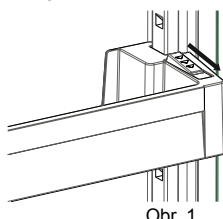

Obr. 1

K vytvoření úložných ploch v rámci Adapti-Lift lze provést šest různých nastavení výšky.

Chcete-li změnit pozici Adapti-Lift; přidržeť tlačítko poličky a zatlačte na tlačítka po stranách poličky ve dveřích ve směru šípky (Obr. 1).

Poličku ve dveřích umístěte do potřebné výšky, posunutím nahoru a dolů.

Po dosažení požadované pozice poličky ve dveřích uvolněte tlačítka po stranách poličky (Obr. 2). Před uvolněním poličky ve dveřích ji přesuňte nahoru a dolů a ujistěte se, zda je polička ve dveřích upevněna.

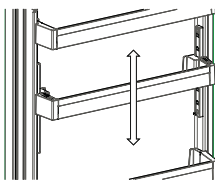

Obr. 2

Poznámka: Před přesunutím naplněné poličky ve dveřích musíte poličku přidržeť pomocí tlačítka. V opačném případě by mohla polička ve dveřích v důsledku hmotnosti vyklouznout z drážek. Tak by se mohla polička ve dveřích nebo drážky poškodit.

Poličky - chiller (u některých modelů)

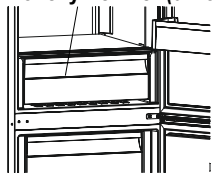

Uchování potravin v chilleru místo v mrazničce umožní, aby si potraviny zachovaly svoji čerstvost a chuť ještě déle než na čerstvém vzduchu. Když se zásuvka chilleru zašpiní, vyjměte ji a umyjte.

(Voda mrzne při 0 °C, ale potraviny obsahující sůl nebo cukr mrznou při nižší teplotě.)

Lidé chiller používají ke skladování čerstvých ryb, rýže, atd....

Nevkládejte potraviny, které chcete zmrazit nebo zásobníky na led, v kterých chcete připravit led.

Vizuální a textové popisy v části příslušenství se mohou lišit podle toho, který model máte.

Čištění

- **Před čištěním odpojte chladničku-mrazničku od napájení, vytáhněte zástrčku ze zásuvky.**
- Chladničku-mrazničku nemyjte tak, že do ní nalijete vodu.
- K vyčištění vnitřní a vnější části použijte houbičku namočenou v teplé vodě, do které přidáte běžný čisticí přípravek.
- Pečlivě vyjměte všechny poličky a zásuvky, vysuňte je směrem nahoru a ven a vyčistěte vodou, do které jste přidali běžný čisticí přípravek. Nemyjte v myčce na nádobí.
- Nepoužívejte rozpouštědla, abrazivní čističe, čisticí přípravky na sklo nebo víceúčelové čisticí přípravky. Obsažené chemické látky mohou způsobit poškození plastových povrchů a dalších komponentů.
- Kondenzátor v zadní části chladničky-mrazničky vyčistěte minimálně jednou ročně, použijte měkký kartáček nebo vysavač.

Během čištění se ujistěte, zda je chladnička odpojená.

Rozmrazování

Vaše chladnička se automaticky odmrazuje. Voda nahromaděná v důsledku odmrazování projde do odpařovací nádoby a tam se sama odpaří.



Výměna žárovky

Výměna žárovky v chladničce a mrazničce;

1. Odpojte zařízení od zdroje energie.
2. Stiskněte háčky na stranách horní části krytu a sundejte kryt žárovky (A).
3. Nahraďte vadnou žárovku (B) novou o výkonu maximálně 15 W.
4. Nasadte kryt žárovky a připojte zařízení ke zdroji energie.

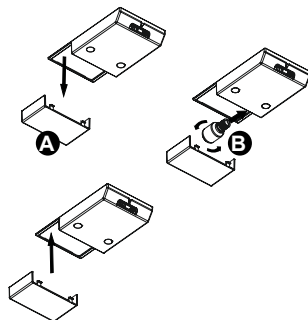

Výměna světel LED

Má-li vaše chladnička-mraznička osvětlení LED, kontaktujte help-desk Sharp, neboť taková světla smí vyměnit pouze autorizovaný servisní technik.

KAPITOLA 4: POKYNY KE SKLADOVÁNÍ POTRAVIN

Chladnička

- Abyste snížili vlhkost a následně zvýšili námrazu, nikdy neumísťujte kapaliny do neutěsněných nádob. Námraza má tendenci hromadit se v nejméně chladných částech výparníku a proto je třeba provádět častější odmrazování.
- Do chladničky nikdy nevkládějte teplé potraviny. Teplé potraviny je třeba nechat vychladnout na pokojovou teplotu a v prostoru chladničky je třeba zajistit adekvátní cirkulaci vzduchu.
- Nic by se nemělo dotýkat zadní stěny, neboť to způsobí hromadění námrazy a balíčky se mohou k zadní stěně přichytit. Dveře chladničky přiliš často neotevírejte.
- Maso a očištěné ryby (zabalené do sáčků nebo plastové fólie), které spotřebujete během 1-2 dnů, umístěte do spodní části chladničky (nad crispem), neboť jde o nejméně chladnější část a to zajistí ty nejlepší podmínky skladování.
- Ovoce a zeleninu můžete vkládat do crispu nezabalené.
- Za normálních pracovních podmínek postačí upravit nastavení teploty chladničky na +4 °C.
- Teplota chladicího oddílu by měla být v rozmezí 0–8 °C, čerstvé potraviny jsou při teplotě pod 0 °C ledové a hníjí a při teplotě nad 8 °C se zvyšuje množství bakterií a potraviny se kazí.
- Nevkládejte do chladničky horká jídla, nechte je zchladnout na pokojovou teplotu. Horká jídla zvyšují teplotu chladničky a mohou způsobit otravu jídlem nebo zbytečné zkažení potravin.
- Maso, ryby a podobné potraviny by měly být skladovány v chilleru a zelenina v přihrádce na zeleninu (pokud je k dispozici).
- Aby se zabránilo křížové kontaminaci, neuchovávejte masné výrobky s ovocem a zeleninou.
- Potraviny v chladničce mají být uchovávány v uzavřených nádobách nebo v jiných vhodných obalech tak, aby do chladničky neuvolňovaly pachy a vlhkost.

Mraznička

- Pro dlouhodobé uložení mražených potravin a výrobu ledu použijte mrazničku, prosím.
- Abyste dosáhli maximální kapacity mrazničky, používejte skleněné poličky v horní a střední části. Do spodní části umístěte nižší košík.
- Nevkládejte potraviny, které chcete zmrazit do blízkosti již zmrazených potravin.
- Potraviny, které chcete zmrazit (maso, mleté maso, ryby, atd.) musíte před zmrazením rozdělit na takové porce, aby je bylo možné zkonsumovat najednou.
- Jakmile jsou potraviny rozmrazené, znovu je nezmrazujte. Mohlo by vám to způsobit zdravotní problémy, např. otravu jídlem.
- Do mrazničky nevkládějte horké potraviny, nechte je vychladnout. Došlo by tak k narušení hlubokého zmrazení ostatních potravin.
- Když koupíte zmrazené potraviny, zkontrolujte, zda byly zmrazeny při vhodných podmínkách a balení není poškozené.
- Během skladování zmrazených potravin musí být dodrženy podmínky skladování uvedené na obalu. Není-li tam uvedeno žádné vysvětlení, potraviny musí být spotřebovány co nejdříve.
- Pokud došlo ke zvlhnutí zmrazeného jídla a je nepřijemně cítit, jídlo mohlo být skladováno v nevhodných podmínkách a díky tomu se zkažilo. Tento typ potravin nekupujte!
- Délka skladování zmrazených potravin závisí na okolní teplotě, frekvenci otevírání dveří, nastavení termostatu, typu potravin a času, který uplynul od zakoupení potravin do vložení do mrazničky. Vždy se řiďte pokyny na balení a nikdy nepřekračujte uvedenou délku skladování.
- Během dlouhodobého výpadku energie neotevírejte dveře mrazicí části. Během dlouhodobějších výpadků potraviny znovu nezmrazujte a zkonsumujte je co nejdříve.
- Upozorňujeme, že chcete-li dveře mrazničky otevřít okamžitě po zavření, nepůjde to snadno. Je to zcela normální. Poté, co se přetlak vyrovná, bude možné dveře otevřít snadno.

Důležitá poznámka:

- Zmrazené potraviny lze po rozmrazení vařit stejně jako čerstvé potraviny. Nedojde-li k jejich uvaření po rozmrazení, nesmí být NIKDY znovu zmrazeny.
- Chuť některých druhů koření ve vařených pokmech (anýz, bazalka, petrželka, vinný ocet, zázvor, česnek, hořčice, tymián, pepř, majoránka, atd.) se mění a při dlouhodobém skladování zesílí. Proto musí být do zmrazených potravin přidáno malé množství koření nebo je koření možné přidat až po rozmrazení.
- Délka skladování závisí na použitém oleji. Vhodné oleje jsou margarín, telecí lůj, olivový olej, máslo a nevhodný je arašídový olej a vepřové sádlo.
- Potraviny v kapalné formě musí být zmrazeny v plastových nádobách, jiné potraviny musí být zmrazeny v plastových fóliích nebo sáčcích.

KAPITOLA 5: ZMĚNA DVEŘÍ

Přemístění dveří

- To, zda lze dveře měnit, závisí na tom, kterou chladničku-mrazničku máte.
- Jsou-li madla připojena v přední části spotřebiče, není to možné.
- Pokud váš model madla nemá, lze dveře změnit, ale je třeba, aby to provedly kvalifikované osoby. Kontaktujte servis Sharp, prosím.

KAPITOLA 6: ŘEŠENÍ PROBLÉMŮ

Pokud vaše chladnička-mraznička nefunguje tak, jak očekáváte, řešení může být jednoduché.

Pokud vaše chladnička nefunguje:

Zkontrolujte, zda;

- Došlo k výpadku napájení?
- Je zástrčka zapojena správně?
- Je pojistka zástrčky, do níž je zásuvka zapojená, vypálená?
- Došlo k problému se zásuvkou? Chcete-li to zkontrolovat, zapojte chladničku do známé funkční zásuvky.

Nejsou-li různé prostory chladničky dostatečně studené, zkontrolujte, zda:

- Spotřebič jste nepřetížili,
- Dveře jsou dokonale zavřené,
- Na kondenzátoru není prach,
- Vzadu a po stranách je dostatek místa.

Vaše chladnička-mraznička je příliš hlučná.

Chladicí plyn, který cirkuluje v chladicím okruhu, může vydávat slabý hluk (bublavý zvuk), i když kompresor není v provozu. Nemusíte mít obavy, je to zcela normální. Pokud se tyto zvuky liší, zkontrolujte, zda;

Spotřebič je správně vyrovnaný

- Nic se spotřebiče nedotýká ze zadu.

Je-li ve spodní části chladničky voda;

Zkontrolujte, zda;

Odtok na rozmrazenou vodu není ucpaný (k vyčištění použijte zátku).

Doporučení

- V případech výpadku napájení spotřebič odpojte. Tím předejdete poškození kompresoru. Po obnovení napájení zapojte spotřebič zhruba po 4 - 5 minutách. Tím se předejde poškození komponentů.
- Chladicí jednotka vaší chladničky je skrytá v zadní stěně. Tak se mohou na zadní stěně vaší chladničky vytvořit kapky vody nebo námrazy, a to z důvodu činnosti kompresoru ve specifikovaných intervalech. To je normální. Není-li námraza nadměrná, není nutné provádět odmrazování.
- Pokud nebudete chladničku používat delší dobu (např. během dovolené), odpojte ji. Chladničku vyčistěte v souladu s pokyny v části 4 a nechte dveře otevřené, abyste tak zabránili hromadění vlhkosti a zápachu.
- Zakoupený spotřebič je určený do domácnosti a lze ho použít pouze v domácím prostředí a ke stanoveným účelům. Nehodí se pro komerční či hromadné použití. Pokud uživatel použije spotřebič způsobem, který je v rozporu s uvedenými funkcemi, zdůrazňujeme, že výrobce a prodejce nenesou zodpovědnost za žádnou opravu a selhání v rámci záručního období.
- Pokud problém přetrvává i poté, co jste postupovali podle výše uvedených pokynů, obraťte se na autorizovaný servis.

KAPITOLA 7: TIPY PRO ÚSPORU ENERGIE

1. Potraviny před vložením do spotřebiče nechte vždy vychladnout.
2. Potraviny rozmrazujte v chladničce, pomáhá to ušetřit energii.
3. Spotřeba energie vašeho spotřebiče je deklarována bez šuplíků a s naplněnou mrazicí přihrádkou.
4. Pro úsporu energie, nepoužívejte část mezi mezním zatížením a dveřmi, podél hranice mezního zatížení. Hranice mezního zatížení je také v deklaraci spotřeby energie.

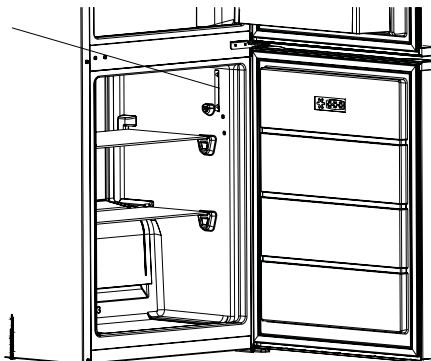

Tartalomjegyzék

1. FEJEZET: ÁLTALÁNOS FIGYELMEZTETÉSEK	35
2. FEJEZET: FELÜLFAGYASZTÓS HŰTŐSZEKRÉNY.....	39
3. FEJEZET: FELÜLFAGYASZTÓS HŰTŐSZEKRÉNY HASZNÁLATA.....	40
4. FEJEZET: ÉLELMISZER TÁROLÁS.....	43
5. FEJEZET: AZ AJTÓNYITÁSI IRÁNY MEGFORDÍTÁSA	44
6. FEJEZET: HIBAKERESÉSI ÚTMUTATÓ	44
7. FEJEZET: TIPPEK AZ ENERGIATAKARÉKOS HASZNÁLATHOZ	45

Fagyasztós hűtőszekrénye megfelel az érvényes biztonsági előírásoknak. A nem megfelelő használat személyi sérüléshez vagy anyagi kárhoz vezethet. A sérülések és károk elkerülése érdekében alaposan olvassa át ezt az útmutatót fagyasztós hűtőszekrénye első használata előtt. Az útmutató fontos információkat tartalmaz fagyasztós hűtőszekrénye telepítésére, biztonságos használatára és karbantartására vonatkozólag. Őrizze meg az útmutató a későbbi tájékozódáshoz.





Szimbólum ISO 7010 W021

Figyelmeztetés; Tűzveszélyes / gyúlékony anyagok

1. FEJEZET: ÁLTALÁNOS FIGYELMEZTETÉSEK

 **FIGYELMEZTETÉS:** Ügyeljen rá, hogy semmi ne blokkolja a hűtőszekrény szellőzőnyílásait.

 **FIGYELMEZTETÉS:** Ne használjon mechanikus eszközöket, illetve a leolvasztást gyorsító egyéb megoldást!

 **FIGYELMEZTETÉS:** Ne használjon elektromos készülékeket a hűtőszekrény belsejében!

 **FIGYELMEZTETÉS:** Ne sértse meg a hűtőközeg csöveit!

 **FIGYELMEZTETÉS:** A készülék elhelyezésekor gondoskodjon róla, hogy a tápkábel ne akadjon be és ne sérüljön meg.

 **FIGYELMEZTETÉS:** Ne helyezzen több csatlakozós hosszszabítót vagy hordozható áramforrást a készülék mögé.

 **FIGYELMEZTETÉS:** A személyi sérülések elkerülése érdekében a készüléket a gyártó utasításainak megfelelően kell üzembe helyezni.

 A hűtőszekrényben használt kis mennyiségű hűtőközeg a környezetbarát R600a (egy izobutén), ami gyúlékony és robbanásveszélyes, ha zárt körülmények között meggyújtják.

* Ügyeljen rá, hogy a hűtőszekrény szállítása és elhelyezése közben ne sértse meg a hűtőközeg vezetékeit.

* Ne tároljon gyúlékony anyagokat, például hajtógázas palackokat, vagy tűzoltó készülék utántöltő patronokat a hűtőszekrény közelében.

* A készüléket háztartási, vagy ahhoz hasonló jellegű használatra tervezték, így például:

- üzletek, irodák, illetve más munkahelyek személyzeti konyháiban;
- falusi vendégházak és szállodák, hostelek és egyéb szálláshelyek vendégei által;
- panzió típusú szálláshelyeken;
- vendéglátás és hasonló, nem kiskereskedelmi célú alkalmazásokhoz.

* Ezt a hűtőszekrény-fagyasztót 220-240V, 50 Hz-es hálózathoz kell csatlakoztatni. Ne használjon más tápellátást! A készülék

1. FEJEZET: ÁLTALÁNOS FIGYELMEZTETÉSEK

csatlakoztatása előtt győződjön meg róla, hogy az adattáblán lévő értékek (feszültség és a csatlakoztatott terhelés) megegyeznek a hálózat elektromos értékeivel. Ha tanácstalan, forduljon szakképzett villanszerelőhöz.)

- * A készüléket 8. életévüket betöltött gyermekek, korlátozott fizikai, érzékszervi vagy szellemi képességű személyek vagy tapasztalattal, ill. ismerettel nem rendelkező személyek csak akkor használhatják, ha felügyeletük biztosított, vagy a készülék biztonságos használatát nekik elmagyarázták, és az esetleges veszélyeket megértették. Gyermekek a berendezéssel nem játszhatnak! A tisztítást és karbantartást nem végezheti felügyelet nélküli gyermek.
- * 3 és 8 év közötti gyermekek be- és kipakolhatnak a hűtőszekrényből. Gyermekek nem takaríthatják és nem végezhetnek karbantartási munkákat a készüléken. Kisgyermekek (0-3 éves korig) nem használhatják a készüléket. Fiatal gyermekek (3-8 éves korig) kizárólag folyamatos felügyelet mellett használhatják a készüléket. Idősebb gyermekek (8-14 éves korig) és kiszolgáltatott felnőttek megfelelő felügyelet mellett vagy a használati utasítás ismertetése után használhatják a készüléket. Rendkívül kiszolgáltatott emberek kizárólag folyamatos felügyelet mellett használhatják a készüléket.
- * A sérült tápkábel/csatlakozó tüzet, vagy elektromos áramütést okozhat. Ha a tápkábel/csatlakozó sérült, cseréltesse ki egy szakképzett villanszerelővel.
- * A készülék 2000 métert meghaladó magasságon nem használható.

Az élelmiszerek szennyeződésének elkerülése érdekében tartsa be az alábbi utasításokat:

- * Az ajtó huzamosabb ideig történő nyitva hagyása jelentős hőmérséklet-növekedést eredményezhet a készülék rekeszeiben.
- * Rendszeresen tisztítsa az elérhető vízelvezető rendszereket és azokat a felületeket, amelyekre élelmiszert helyez.
- * Nyers húst és halat a hűtőszekrény megfelelő rekeszeiben tároljon, hogy ne érintkezessen más élelmiszerekkel és ne csöpögjön azokba.
- * A két csillaggal jelölt fagyasztórekeszek előfagyasztott ételek tárolására, fagylalt készítésére és tárolására, valamint jégkocka készítésére alkalmasak.
- * Az egy, kettő és három csillaggal jelzett rekeszek egyike sem alkalmas friss élelmiszerek fagyasztására.
- * Ha a hűtőszekrényt hosszabb ideig nem használja, kapcsolja ki, olvassza le, tisztítsa ki, szárítsa meg és hagyja az ajtót nyitva, ezzel elkerülheti a penész kialakulását a hűtő belsejében.

1. FEJEZET: ÁLTALÁNOS FIGYELMEZTETÉSEK

Hulladék-elhelyezés

- Minden felhasznált csomagolóanyag és anyag környezetbarát és újrahasznosítható. Kérjük, a csomagolóanyagot környezetbarát módon helyezze el a hulladékban. További információért forduljon helyi önkormányzatához.
- A készülék kiselejtezése esetén vágja le a tápvezetéket és semmisítse meg a dugót és a tápkábel. Iktassa ki az ajtózárat annak érdekében, hogy a leerekek ne szorulhassanak a készülékbe.
- A levágott elektromos csatlakozó 16 amperes konnektorhoz történő csatlakoztatása komoly veszélyt (áramütés) jelent. Kérjük, győződjön meg róla, hogy a levágott csatlakozó biztonságosan került elhelyezésre a hulladékban.

Régi készülékének kiselejtezése

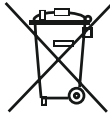

Ez a jelölés a terméken vagy csomagolásán azt jelenti, hogy a készüléket a háztartási hulladéktól külön kell kezelni. A készüléket az elektromos és elektronikai eszközök újrahasznosítását végző gyűjtőhelyre kell szállítani. Az anyagok újrahasznosítása segít megőrizni a természetes erőforrásokat. A termék újrahasznosításával kapcsolatban bővebb információért, kérjük, vegye fel a kapcsolatot a helyi hatóságokkal, hulladékkezelő szervekkel, vagy az üzlettel, ahol a terméket megvásárolta.

Kérjük, érdeklődjön a helyi hatóságoktól az elektromos hulladékok újrafelhasználáshoz, újrahasznosításhoz történő szabályos elhelyezéséről.

Megjegyzések:

- Készüléke beüzemelése és használata előtt kérjük, alaposan olvassa át a használati útmutatót. Nem vagyunk felelősek a helytelen használatból eredő károkért.
- Kövesse a készüléken és a kézikönyvben található utasításokat, és tartsa az útmutatót egy biztos helyen, a jövőben fellépő problémák kezelésére.
- Ez a készülék háztartási környezetben történő felhasználásra készült és kizárólag ebben a környezetben és erre a meghatározott célra használható. Nem alkalmas kereskedelmi vagy közcélú felhasználásra. Ilyen felhasználás a garancia elvesztéséhez vezet és vállalatunk nem felelős a felmerülő meghibásodásért.
- Ez a készülék háztartási környezetben történő felhasználásra készült és étel hűtésére / elhelyezésére alkalmas. Nem alkalmas kereskedelmi vagy közcélú felhasználásra és/vagy ételen kívül más anyagok tárolására. Vállalatunk nem vállal felelősséget a nem megfelelő felhasználásból adódó meghibásodásokért.

Biztonsági figyelmeztetések



- Ne csatlakoztass hűtőszekrény-fagyasztóját hosszabbítóval az elektromos hálózathoz.
- A sérült tápkábel/csatlakozó tüzet, vagy elektromos áramütést okozhat. Ha a tápkábel/csatlakozó sérült, cseréltesse ki egy szakképzett villanyszerelővel.
- Ne használjon konnektoradaptert.
- Soha ne törje meg a tápkábelt!
- Soha ne érjen nedves kézzel a tápkábelhez / dugaszhoz, a rövidzárlatból eredő áramütés elkerülése érdekében.
- Ne helyezzen üvegeket vagy üdítőitalos dobozokat a fagyasztószekrénybe! Az üvegek vagy a dobozok felrobbanhatnak.
- Ha a fagyasztószekrényben készült jégkockát szeretné kivenni, ne érjen hozzá, mert a jég fagyási sérülést okozhat vagy megvághatja.
- Ne vegyen ki semmit nedves vagy vizes kézzel a fagyasztóból! Bőrsérülést, vagy fagyási sérülést okozhat.
- Ne fagyassza vissza az egyszer már kiolvasztott ételeket!

Üzembe helyezési tájékoztató

A hűtőszekrény-fagyasztó kicsomagolása és elhelyezése előtt szánjon egy kis időt az alábbi pontok megismerésére.

- Ne tegye ki a hűtőszekrényt közvetlen napsugárzásnak, és ne helyezze hőforrások, például fűtőtestek közelébe.
- A készüléket az olyan hőforrásoktól, mint a tűzhely, sütő, radiátor és kályha legalább 50 cm-re kell elhelyezni és legalább 5cm-re az elektromos kályháktól.
- Ne tegye ki hűtőszekrény-fagyasztóját nedvességnek vagy esőnek!
- A hűtőszekrény-fagyasztót legalább 200mm távolságra helyezze el más hűtőszekrényektől.
- A készülék felett legalább 150 mm-t szabadon kell hagyni. Ne helyezzen semmit a készülék tetejére.
- A biztonságos működés érdekében fontos, hogy a hűtőszekrény szilárdan és stabilan álljon. Az állítható lábakkal állíthatja be vízszintesen a hűtőszekrényt. Győződjön meg róla, hogy a készülék vízszintesen áll, mielőtt bármilyen ételt helyezne el benne.
- A hűtőszekrény használata előtt javasolt a polcokat és a tálcákat egy teáskanálnyi szódabikarbónával elkevert meleg vizes folyadékkal átörölni. Tisztítás után öblítse le tiszta vízzel, végül törölje szárazra.
- Helyezze be a műanyag távtartókat, melyeket a készülék hátulján talál. A beszereléshez forgassa el őket 90°-kal (az ábrán látható módon). Ezzel megakadályozza, hogy a kondenzátor hozzáérjen a falhoz.
- A hűtőszekrényt állítsa a fal mellé úgy, hogy a szabad hely ne haladjon meg a 75 mm-t.

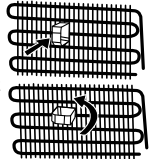

A hűtőszekrény használata előtt



- A hűtőszekrény üzembe helyezése előtt ellenőrizze, hogy rendelkezik-e látható sérüléssel. Ne használja a hűtőszekrényt, ha sérült.
- Első használat előtt tartsa a hűtőszekrényt függőleges helyzetben 3 órán keresztül, mielőtt csatlakoztatná az elektromos hálózathoz. Ezzel elősegíti a hatékony működést, és megakadályozza a kompresszor meghibásodását.
- A hűtőszekrény kellemetlen szagot bocsáthat ki az első használat során. Ez teljesen normális jelenség és a szag elmúlik, amint a hűtőszekrény elkezd lehűlni.

1. FEJEZET: ÁLTALÁNOS FIGYELMEZTETÉSEK

Tájékoztató az újgenerációs hűtési technológiáról

Az újgenerációs hűtési technikával rendelkező hűtőszekrény-fagyasztók eltérő működési rendszerrel rendelkeznek, mint a statikus hűtőszekrények. A hagyományos hűtőszekrény-fagyasztókban a fagyasztóba beáramló levegőben lévő pára és az élelmiszerekből kipárolgó nedvesség megfagy a fagyasztóban. Azért, hogy az így keletkezett jeget elolvasszuk, azaz leolvasszuk a hűtőt, a készüléket ki kell húzni a hálózatból. A leolvastás közben az élelmiszerek hűtését más módon kell biztosítani, a felhasználónak ki kell ürítenie a készüléket és el kell távolítania a felgyűlt jeget.

Az új generációs hűtési technológiával rendelkező fagyasztórekeszekben az eljárás teljesen más. A ventilátor segítségével hideg és száraz levegő áramlik át a fagyasztótéren. A hideg levegő fagyasztórekeszen keresztül történő akadálytalan áramoltatásának köszönhetően az ételek egyenletesen és megfelelően fagnak meg. Így nem keletkezik jég lerakódás.

A hűtőtér működése közel azonos a fagyasztótérével. A hűtőtér felső részében található ventilátor által befűjt levegő lehűl, miközben áthalad a levegőcsatorna nyílásán. Ezzel egy időben a légszatóra nyílásain levegőt fúj ki a készülék, ezzel a hűtési folyamat sikeresen befejeződött a hűtőtérben. A légszatómán található lyukakat a levegő hűtőtérben történő egyenletes elosztására tervezték.

Mivel a fagyasztótér és a hűtőtér között nem áramlik levegő, a szagok nem tudnak keveredni. Ennek eredményeként az új generációs hűtési technológiával rendelkező hűtőszekrény egyszerűen használható, nagy befogadóképességű és esztétikus megjelenésű.

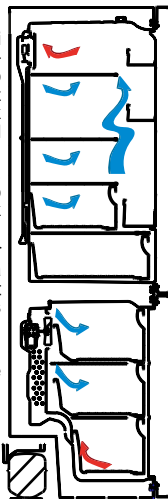

2. FEJEZET: FELÜLFAGYASZTÓS HŰTŐSZEKRENY

Ez a készülék nem beépítésre szánt modell.

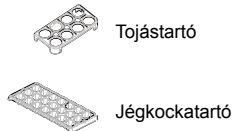
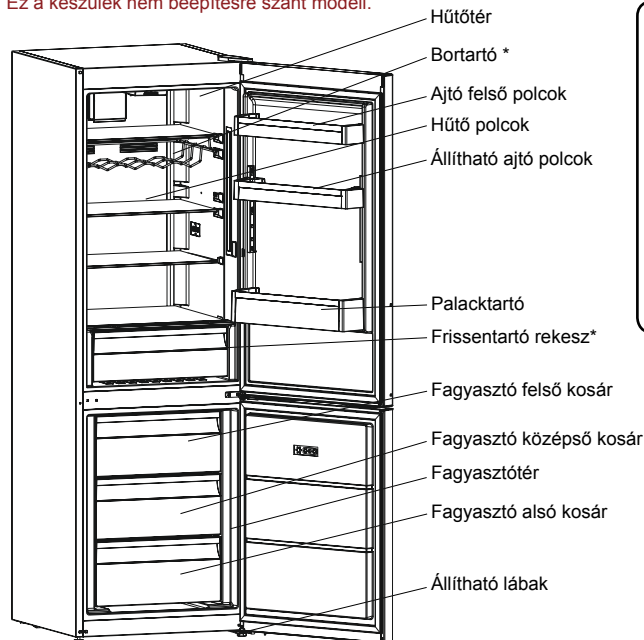

* Néhány modellben

Az ábra csupán a készülék egyes részeinek és tartozékainak tájékoztató jellegű szemléltetésére szolgál.

Az adott modelltől függően a részegységek eltérőek lehetnek.

Friss élelmiszerek tárolására alkalmas rekesz (hűtőszekrény): A leghatékonyabb energiamegtakarítás a készülék alján található fiókok és az egyenletesen elosztott polcok elhelyezkedésével biztosítható. Az ajtó belső oldalán található rekeszek nincsenek hatással az energiatakarékosságra.

Fagyasztó rekesz (Fagyasztó): A leghatékonyabb energiafogyasztás elérése akkor garantált, ha a fiókok és tárolórekeszek a helyükön vannak.

3. FEJEZET: FELÜLFAGYASZTÓS HŰTŐSZEKRÉNY HASZNÁLATA

Termosztát beállítása

A fagyasztó termosztát automatikusan szabályozza az egyes rekeszek belső hőmérsékletét. A forgatógombot az 1-estől az 5-ös állásig forgatva a hőmérséklet alacsonyabbra állítható.

A fagyasztó- és hűtőtermosztát beállítása:

- 1 – 2 : Az élelmiszer fagyasztórekészben való rövid idejű tárolásához forgassa a gombot a minimális és a közepes állás közé.
- 3 – 4 : Az élelmiszer fagyasztó rekeszben való hosszabb idejű tárolásához forgassa a gombot a közepes állásba.
- 5 : A friss étel lefagyasztásához. A készülék hosszabb ideig fog működni. A fagyasztott állapot elérését követően fordítsa a gombot az előző pozícióba.

Megjegyzés: A külső hőmérséklet, a frissen behelyezett élelmiszer, a véletlen nyitva felejtett ajtó befolyásolhatja a hűtőszekrény hőmérsékletét. Ha szükséges állítsen a hőmérséklet szabályzó gombon.

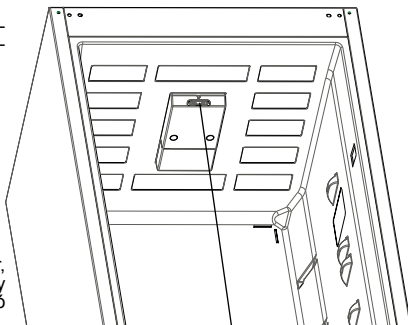

Termosztát kabcsoló

Figyelmeztetések a hőmérséklet beállításokhoz

- Hőmérséklet beállításai áramszünet esetén nem törődnek.
- A külső hőmérséklet, a frissen behelyezett élelmiszer hőmérséklete, illetve az ajtónyitások száma befolyásolja a hűtőtér hőmérsékletét. Ha szükséges, változtassa meg a hőmérséklet beállítást.
- Nem ajánlott a hűtőszekrény 10 °C-nál hűvösebb környezetben történő használata.
- A termosztát beállításánál vegye figyelembe, hogy milyen hőmérsékletű a behelyezett friss élelmiszer, milyen gyakran nyitják ki a fagyasztó ajtaját, mennyi élelmiszert tárol a hűtőszekrényben, milyen magas a külső hőmérséklet, illetve hol helyezték el a készüléket.
- Javasolt a hűtőszekrény-fagyasztó első használatakor legalább 24 órán keresztül megszakítás nélkül működtetni a készüléket, hogy biztosan elérje a megfelelő hőmérsékletet. Ebben az időszakban ne nyissa ki a hűtő ajtaját, és ne rakjon a készülékbe ételt.
- A hűtőszekrény-fagyasztó 5 perces beépített késleltetés funkcióval rendelkezik, a kompresszor meghibásodásának elkerülése érdekében. A hűtőszekrény-fagyasztó elektromos hálózathoz történő csatlakoztatásakor 5 perc elteltével kezd el működni.
- A hűtőszekrényt úgy tervezték, hogy a szabványban meghatározott külső hőmérséklet határok között működjön, az információs táblán látható klímaosztálynak megfelelően. A hűtési teljesítmény hatékonysága érdekében nem ajánlott a hűtőszekrény megjelölt határértékeken kívüli hőmérsékletű környezetben történő működtetése.
- Ezt a készüléket 16 °C - 38 °C közötti környezeti hőmérséklet tartományban történő használatra tervezték.

Éghajlati kategóriák és jelentésük.

T (trópusi): Ezt a hűtőberendezést 16 °C és 43 °C közti környezeti hőmérsékleten való használatra tervezték.

ST (szubtrópusi): Ezt a hűtőberendezést 16 °C és 38 °C közti környezeti hőmérsékleten való használatra tervezték.

N (mérsékelt): Ezt a hűtőberendezést 16 °C és 32 °C közti környezeti hőmérsékleten való használatra tervezték.

SN (kiterjesztett mérsékelt): Ezt a hűtőberendezést 10 °C és 32 °C közti környezeti hőmérsékleten való használatra tervezték.

Fontos beszerelési utasítások

A készüléket úgy tervezték, hogy nehéz éghajlati viszonyok között működjön és 'Freezer Shield' technológiával látták el, amely biztosítja, hogy a fagyasztott élelmiszer a fagyasztóban ne olvadjon fel még akkor sem, ha a környezeti hőmérséklet mindössze -15 °C. Így ezután fűtetlen helyiségbe is szerelheti a készüléket anélkül, hogy aggódnia kellene attól, hogy a fagyasztott élelmiszer megromlik a fagyasztóban. Amikor a környezeti hőmérséklet visszatér a normál értékre, folytathatja a készülék szokásos módon történő használatát.

3. FEJEZET: FELÜLFAGYASZTÓS HŰTŐSZEKRÉNY HASZNÁLATA

Hőmérséklet kijelző

A hűtőszekrény jobb beállíthatósága érdekében egy hőmérséklet érzékelőt helyeztek el a készülék leghidegebb területén.

Az ételek jobb eltárolása érdekében, különösen a leghidegebb területen, győződjön meg róla, hogy "OK" jelzés látható a hőmérséklet kijelzőn. Ha az « OK » jelzés nem látható, az azt jelenti, hogy a hőmérsékletet nem megfelelően állították be.

Ha a kijelző nehezen látható, gondoskodjon a megfelelő megvilágításáról. A hőmérséklet beállítás minden egyes megváltoztatása után várja meg a készülék belső hőmérsékletének stabilizálódását, mielőtt esetlegesen új hőmérséklet beállítást adna meg. Kérjük, a hőmérséklet érzékelő alapján csak fokozatosan változtassa meg a beállításokat. Várjon legalább 12 órát, mielőtt újra ellenőrizné az érzékelőt és esetleg megváltoztatná a beállítást.

MEGJEGYZÉS: Az ajtó többszöri, egymást követő kinyitása (vagy hosszabb nyitva tartása) után, vagy friss étel behelyezését követően természetes, hogy az "OK" jelzés nem jelenik meg a hőmérséklet beállítás kijelzőn. Ha a hűtőtérben (a készülék alsó falán) rendkívüli jegesedést tapasztal valószínűleg a túlzott párolgás miatt (túlterhelte készüléket, magas külső hőmérséklet, gyakori ajtó nyitások), állítsa a hőmérséklet beállítást alacsonyabb értékre, amíg a kompresszor ki nem kapcsol.

Éltárolás a hűtőtér leghidegebb részén



Ételeit tovább eltárolhatja, ha a nekik megfelelő hűtősségű területen helyezi el őket. A leghidegebb terület a zöldségtartó felett található.

Az itt látható szimbólum jelöli hűtőszekrény leghidegebb részét.

Ahhoz, hogy biztosan alacsony hőmérséklet legyen a hűtőtér ezen részében, győződjön meg róla, hogy a polc a szimbólummal azonos szinten van, az ábrán látható módon.

A leghidegebb rész felső határát a matricaalsó fele jelöli (a nyíl feje). A leghidegebb rész felső polcának a nyíl fejével megegyező magasságban kell lennie. A leghidegebb rész e szint alatt található.

Mivel a polcok kivehetők, mindig győződjön meg róla, hogy a polcok a matrica által jelölt zóna határok szintjén vannak, az egyes részek megfelelő hőmérséklete érdekében.

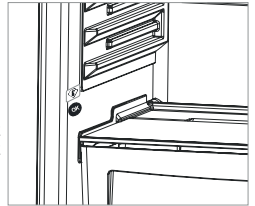

Tartozékok

Jégkocka Készítése

- Töltse meg a jégkockatartót vízzel, majd helyezze be a mélyhűtő részbe.
- Miután a víz teljesen jéggé fagyott, a tálca megcsavarásával kivehető a jégkockák.

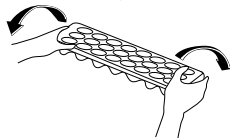

Páratartalom szabályozó (Néhány modellben)

A zárt páratartalom szabályozó a friss gyümölcsök és zöldségek hosszabb eltarthatóságát teszi lehetővé.

Ha a zöldségtároló teljesen tele van, a zöldségtároló előtt lévő frissesség szabályozót ki kell nyitni. Ezáltal a zöldségtároló levegője és páratartalma szabályozott lesz, az ételek eltarthatósága megnövekszik.

Ha páralecsapódást lát az üvepolcon, a páratartalom szabályozót állítsa nyitott állásba.

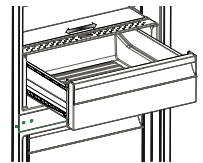

Palacktartó (Néhány modellben)

A palackok kicsúszásának vagy kiesésének megakadályozására használhatja a palacktartót. Ezzel elejét veheti annak a zajnak is, amely az ajtó nyitásokkor vagy csukásokkor jelentkezik.

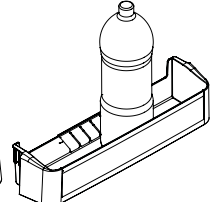
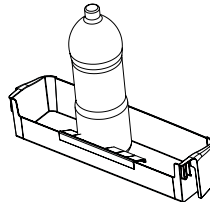
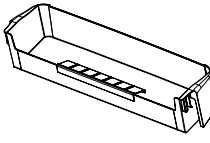
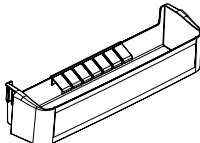
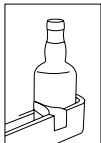

3. FEJEZET: FELÜLFAGYASZTÓS HŰTŐSZEKRÉNY HASZNÁLATA

Adapti-Lift Ajtópolc (Néhány modellben)

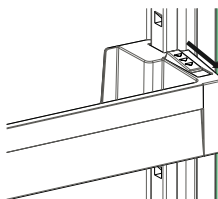

1. ábra

A Adapti-Lift eszközhöz szükséges tárolóterületeket hat különböző magasság-beállítás segítségével érheti el.

A Adapti-Lift pozíciójának megváltoztatásához; tartsa meg a polc alját és húzza az ajtópolc oldalán található gombokat a nyíl irányába (1. ábra)

Helyezze az ajtópolcot a fel-le mozgathatóhoz szükséges helyzetbe.

Ha az ajtópolc a kívánt helyzetben van, engedje fel az ajtópolc oldalán található gombokat (2. ábra). Az ajtópolc felengedése előtt a rögzítés ellenőrzéséhez mozgassa felfelé és lefelé az ajtópolcot.

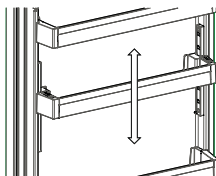

2. ábra

Megjegyzés: Mielőtt mozgatná a teherrel megrakott polcot, támassza meg a polc alját. Ha nem tartja meg, akkor az ajtópolc a ráhelyezett tömeg miatt kieshet a sínekből. Ez pedig az ajtópolc vagy a sínek sérüléséhez vezethet.

Frissentartó polcok (Néhány modellben)

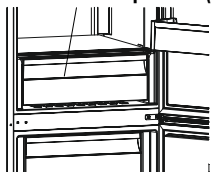

Az élelmiszerek fagyasztótér vagy a hagyományos hűtőtér helyett a frissentartó rekeszben történő tárolásával az étel tovább megőrzi frissességét, ízét, valamint friss megjelenését. Ha a frissentartó tálca beszennyeződik, vegye ki és mossa le vízzel.

(A víz 0 °C-on fagy meg, de a sötét vagy cukrot tartalmazó élelmiszerek alacsonyabb hőmérsékleten fagynak meg.)

A frissentartó rekeszt a legtöbbször nyers hal, rizs, stb. tárolására használják.

Ne tegyen a rekeszbe lefagyasztani kívánt ételeket, vagy a jégkockatartót jégkocka készítéshez.

A tartozékok formája és szöveges leírása modellenként eltérő lehet.

- **A készülék tisztítása előtt győződjön meg róla, hogy kihúzta a hűtő tápcsatlakozóját az elektromos hálózatból.**
- Ne tisztítsa a készüléket folyó vízzel!
- A készülék külső és belső oldalait langyos szappanos vízbe mártott szivaccsal vagy ruhadarabbal törölheti át.
- Vegye ki külön-külön az egyes tartozékokat, és tisztítsa meg őket szappanos vízzel. Ne mossa el őket mosogatógépben.
- Soha ne használjon a készülék tisztításához gyúlékony, robbanásveszélyes vagy maró hatású anyagokat (például higítót, benzint, savakat).
- A kondenzátort évente legalább egyszer tisztítsa meg egy seprűvel/kefével az energiatakarékos és hatékonyabb működés érdekében.

Győződjön meg róla, hogy tisztítás közben a készülék nincs csatlakoztatva az elektromos hálózathoz.

Leolvasztás

Hűtőszekrénye automatikusan leolvaszt. A leolvasztás eredményeként képződő víz áthalad a vízgyjűtő kifolyón, beáramlik a hűtőszekrény hátulján található párologtató tartályba, és magától elpárolog.



Párologtató tálca

Az izzó cseréje

Ha a belső világítást cseréli;

1. Húzza ki a készüléket a csatlakozóból,
2. Távolítsa el a hűtőszekrény lámpájának búráját (A) a búra két oldalán elhelyezett horgok megnyomásával.
3. Cseréje ki az izzót (B) egy új izzóra (ami legfeljebb 15 W-os).
4. Helyezze vissza a lámpa búráját, majd dugja be a készüléket.

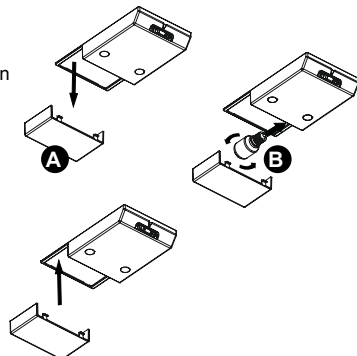

A LED világítás cseréje

Ha a hűtőszekrény LED világítással rendelkezik, meghibásodás esetén vegye fel a kapcsolatot a Sharp ügyfélszolgálatával, mivel a világítást csak szakember cserélheti ki.

4. FEJEZET: ÉLELMISZER TÁROLÁS

Hűtőtér

- A magas páratartalom és az ebből keletkező jegesedés elkerülése érdekében soha se helyezzen folyadékot fedetlen tárolóedényben a hűtőszekrénybe. A zúzmara leginkább a párologtató leghidegebb részein koncentrálódik, és idővel egyre többször kell a készüléket leolvasztani.
- Soha ne helyezzen meleg ételt a hűtőszekrénybe. A meleg étel hagyja szobahőmérsékleten lehűlni, majd ezt követően úgy helyezze el a hűtőtérben, hogy a megfelelő légáramlás biztosított legyen a környezetében.
- Semmi ne érintkezzen a készülék hátsó falával, mivel ez jegesedést okozhat. A csomagolóanyagok a hátsó falhoz ragadhatnak. Ne nyissa ki túl gyakran a hűtőszekrény ajtaját.
- A húst és a megisztított halat (műanyag fóliába csomagoltan), amit 1-2 napon belül felhasznál, helyezze a hűtőtér alsó részébe (a frissentartó fölé), mivel ez a leghidegebb rész, és a legjobb tárolási feltételeket biztosítja.
- A gyümölcsöket és zöldségeket csomagolás nélkül helyezheti el a frissentartó rekeszben.
- Általános üzemenlési körülmények között elegendő a hűtőszekrény hőmérsékleti beállítását +4 °C-ra állítani.
- A hűtőrekesz hőmérsékletének 0-8 °C között kell lennie, a friss élelmiszerek 0 °C alatt jegesednek vagy elrohadnak, míg 8 °C felett baktériumok lephetik el őket és megromolhatnak.
- Ne tegyen forró ételt a hűtőszekrénybe. Várja meg, amíg kihűl az étel. A forró ételek megnövelik a hűtőszekrény hőmérsékletét és ételmérgezést okozhatnak, valamint ételek romlásához vezethetnek.
- A húsokat, halakat, stb. a készülék hűtőrekeszében, míg a zöldségeket a zöldségeknek fenntartott rekeszben (ha elérhető) tárolja,
- A keresztiszennyeződés elkerülése érdekében, a húsarukat és gyümölcsöket, valamint zöldségeket ne tároljon együtt.
- Az ételeket zárolt tárolóban helyezze a hűtőszekrénybe vagy takarja le őket valamivel a nedvesség és kellemetlen szagok megakadályozása érdekében.

Fagyasztótér

- Fagyasztott ételek hosszabb ideig történő tárolásához, és jégkocka készítéshez használja a hűtőszekrény mélyhűtő rekeszét.
- A fagyasztótér maximális kapacitása érdekében csak üvegpocokokat használjon a felső és középső részben. Az alsó részben használja az alsó rekeszeket.
- Ne helyezzen a frissen lefagyasztani kívánt ételt a már fagyott étel közelébe.
- A lefagyasztani kívánt ételeket (hús, darált hús, hal) egy alkalommal elfogyasztható adagokra osztva fagyassza le.
- Az egyszer már kiengedett ételt ne fagyassza te újból. Az újból lefagyasztott étel veszélyes lehet egészségére, ételmérgezést okozhat.
- Ne helyezzen meleg ételt a fagyasztótérbe, várja meg, amíg kihűl. A korábban lefagyasztott étel a mélyhűtőben kiolvadhat és tönkre mehet.
- Ha fagyasztott ételt vásárol, győződjön meg róla, hogy megfelelő módon le van fagyasztva, illetve a csomagolása sértetlen.
- A fagyasztott ételek tárolási feltételeinek szerepelnie kell az étel csomagolásán. Ha semmilyen magyarázat nincs rajta, az ételt a lehető legrövidebb időn belül el kell fogyasztani.
- Ha a fagyasztott étel csomagolása nedvesnek tűnik, és kellemetlen szaga is van, az ételt valószínűleg nem tárolták megfelelően, és megromlott. Ne vásároljon meg ilyen ételt!
- A fagyasztott élelmiszerek eltarthatósági időtartama függ a külső környezeti hőmérséklettől, az ajtók gyakori nyitásától, a termosztát beállításaitól, az élelmiszer típusától, valamint a megvásárlás és a fagyasztóba helyezés között eltelt időtartamtól. Mindig tartsa be a csomagoláson szereplő utasításokat, soha ne lépje túl az eltarthatósági időtartamot.
- Hosszú ideig tartó áramkimaradás esetén ne nyissa ki a fagyasztótér ajtaját. Hosszabb áramkimaradások esetén ne fagyassza vissza ételeit, fagyassza el őket a lehető legrövidebb időn belül.
- Vegye figyelembe, ha a fagyasztó ajtót becsukása után azonnal ki szeretné nyitni, az ajtó kicsit nehezebben nyílik. Ez nem jelent rendellenességet! Az egyensúlyi állapot elérése után az ajtó egyszerűen nyitható.

Fontos megjegyzés:

- A fagyasztott élelmiszereket, felengedésük után, a friss élelmiszerekkel azonos módon kell megfőzni. Ha nem főzi meg a kiolvasztott élelmiszereket, SOHA ne fagyassza újból le őket.
- A főtt ételekben található néhány fűszer (ánizs, bazsalikom, vizitorma, ecet, válogatott fűszerek, gyömbér, fokhagyma, hagyma, mustár, kakukkfű, majoránna, fekete bors) íze hosszú tárolás esetén megváltozik és intenzívebbé válik. Ezért a fagyasztott ételhez csak kevés fűszert adjon, vagy a kívánt fűszert csak kiolvasztás után adja az ételhez.
- Az élelmiszer eltarthatósági ideje függ a felhasznált olajtól, zsiradéktól is. A tároláshoz megfelelő olajak/ zsidradékok a margarin, borjú zsír, olíva olaj és a vaj. Fagyasztáshoz nem használható zsidradékok a földimogyoró olaj és a disznózsír.
- A folyékony élelmiszereket műanyag poharakban kell lefagyasztani, más élelmiszereket műanyag fóliába vagy zacskóba csomagolva.

5. FEJEZET: AZ AJTÓNYITÁSI IRÁNY MEGFORDÍTÁSA

Az ajtó áthelyezése

- A hűtőszekrény-fagyasztó típusától függ, hogy az ajtók nyitási iránya megváltoztatható, vagy sem.
- Azokon a modelleken nem lehetséges, ahol a fogantyúk a készülék elejéhez vannak rögzítve.
- Ha készüléke nem rendelkezik fogantyúkkal, az ajtók nyitási iránya megváltoztatható. De ezt a műveletet csak egy erre jogosult szakember végezheti el. Kérjük, hívja fel a Sharp márkaszervizt.

6. FEJEZET: HIBAKERESÉSI ÚTMUTATÓ

A készülék hibás működése a rossz beállításból vagy felhasználásból is eredhet, hogy elkerülje a szerelő felesleges kihívását és az ebből származó kiadásokat az alábbiakat ellenőrizze .

Ha a készülék nem működik Ellenőrizze ;

- Nincs áramszünet?
- Megfelelően van bedugva a tápcsatlakozó a konnektorba?
- Nem égett ki a főbiztosíték, vagy a konnektor biztosítéka?
- A konnektor nem hibásodott meg? Ennek ellenőrzéséhez dugja be a hűtőszekrény csatlakozóját egy biztosan jól működő konnektorba.

A hőmérséklet nem elég alacsony ;

- Túl sok élelmiszer van a hűtőszekrényben.
- Az ajtó nem jól záródik.
- Tiszta-e a hátoldalon lévő külső hőcserélő

A készülék nagyon zajos:

A hűtőgáz cirkulációja kisebbfajta zajt okozhat hűtés közben, még akkor is ha a kompresszor nem működik. Ez normális. Ha ez a zaj túlságosan eltér a megszokottól ellenőrizze a következőket;

- A készülék vízszintbe van-e állítva.
- Nem érintkezik-e valami a készülék oldalával.
- A készülék nem érintkezik-e olyan tárggyal, amivel zajt okoz hat.

Ha víz van a készülék alsó részében ;

A cseppgyűjtőtálca nyílása eldugult.

Megjegyzések

- A kompresszor védelmi hőbiztosítéka megszakít hirtelen áramszünet vagy a készülék csatlakozójának kihúzása után, mivel a hűtőrendszerben található gáz nem stabilizálódott. Ez teljesen normális, és a hűtő 4 vagy 5 perc múlva újraindul.
- A hűtőszekrény hűtőegysége a hátsó falba van beépítve. Ezért meghatározott időközönként a hűtőszekrény hátsó felületén vízcseppek vagy jég jelenhet meg a kompresszor működése következtében. Ez normális jelenség. Nincs szükség leolvasztásra, kivéve, ha a jég mennyisége jelentős.
- Ha a hűtőszekrényt hosszabb ideig nem használja (pl. nyaralás alatt), húzza ki a csatlakozóját. Tisztítsa ki a hűtőszekrényt a 4. részben leírtak szerint, és hagyja nyitva az ajtaját, hogy ezzel elkerülje a kellemetlen szagok kialakulását és a készülék belseje kiszáradjon.
- Az Ön által megvásárolt készüléket háztartási használatra tervezték és csak otthoni, a kézikönyvben megjelölt célra történő használható. Nem alkalmas kereskedelmi vagy közcélú felhasználásra. Ha a fogyasztó az itt leírtaktól eltérő módon használja a készüléket, akkor a gyártó és a forgalmazó nem felel semmilyen, a jótállási időszakban felmerülő meghibásodásért vagy javításért.
- Ha minden, a fentiekben leírt utasítást betartott és a probléma továbbra is fennáll, kérjük forduljon a hivatalos márkaszervizhez.

7. FEJEZET: TIPPEK AZ ENERGIATAKARÉKOS HASZNÁLATHOZ

1. Mindig hagyja lehűlni az ételeket, mielőtt behelyezné őket a készülékbe.
2. Ha a fagyasztott ételt a hűtőtérben olvasztja ki, azzal energiát takaríthat meg.
3. A készülék energiafelhasználása fiókok nélkül, és a fagyasztószekrény teljesen feltöltött állapotában került megállapításra.
4. Energia megtakarításához ne használja a feltöltési korlát és az ajtó közötti teret a feltöltési korlát vonalán túl. A feltöltési korlát vonala az energiafelhasználás megállapítására is szolgál.



Spis treści

ROZDZIAŁ -1: OSTRZEŻENIA OGÓLNE	47
ROZDZIAŁ -2: TWOJA CHŁODZIARKO-ZAMRAŻARKA.....	51
ROZDZIAŁ -3: WYKORZYSTANIE CHŁODZIARKO-ZAMRAŻARKI.....	52
ROZDZIAŁ -4: WSKAZÓWKI DOTYCZĄCE PRZECHOWYWANIA ARTYKUŁÓW SPOŻYWCZYCH.....	55
ROZDZIAŁ -5: ODWRÓCENIE DRZWI	56
ROZDZIAŁ -6: ROZWIĄZYWANIE PROBLEMÓW.....	56
ROZDZIAŁ -7: WSKAZÓWKI DOTYCZĄCE OSZCZĘDZANIA ENERGII.....	57

Twoja chłodziarko-zamrażarka odpowiada aktualnym wymogom bezpieczeństwa. Nieprawidłowa obsługa może spowodować obrażenia ciała i uszkodzenie mienia. Żeby uniknąć ryzyka uszkodzenia, przed przystąpieniem do korzystania z chłodziarko-zamrażarki należy przeczytać dokładnie niniejszą instrukcję. Instrukcja zawiera wskazówki dotyczące bezpieczeństwa, obsługi i konserwacji chłodziarko-zamrażarki. Instrukcję należy zachować na wypadek późniejszych wątpliwości.





Symbol ISO 7010 W021

Ostrzeżenie; Ryzyko pożaru / materiały łatwopalne

ROZDZIAŁ -1: OSTRZEŻENIA OGÓLNE

 **OSTRZEŻENIE:** Otworów wentylacyjnych chłodziarko-zamrażarki nie wolno w żaden sposób blokować.

 **OSTRZEŻENIE:** Nie wolno stosować żadnych urządzeń mechanicznych ani innych sposobów, żeby przyspieszyć proces rozmrażania.

 **OSTRZEŻENIE:** Nie wolno używać innych urządzeń elektrycznych wewnątrz chłodziarko-zamrażarki.

 **OSTRZEŻENIE:** Układ chłodzenia należy chronić przed uszkodzeniami.

 **OSTRZEŻENIE:** Ustawiając urządzenie, należy unikać uwięzienia lub uszkodzenia przewodu.

 **OSTRZEŻENIE:** Nie umieszczać rozgałęziaczy ani przenośnych źródeł zasilania z tyłu urządzenia.

 **OSTRZEŻENIE:** Żeby uniknąć obrażeń ciała lub uszkodzenia urządzenia, należy je zainstalować zgodnie ze wskazówkami producenta.

 Niewielka ilość czynnika chłodniczego zastosowana w opisywanej chłodziarko-zamrażarki to przyjazny dla środowiska czynnik R600a (izobutan), który jest łatwopalny i może być wybuchowy, jeśli zapali się w osłoniętym miejscu.

* Podczas przenoszenia i ustawiania chłodziarki należy chronić układ chłodniczy przed uszkodzeniami.

* W pobliżu chłodziarko-zamrażarki nie wolno przechowywać żadnych pojemników zawierających materiały łatwopalne, np. aerozoli lub wkładów uzupełniających do gaśnic.

* Opisywane urządzenie jest przeznaczone do użytku w gospodarstwach domowych i innych podobnych zastosowaniach, takich jak:

- aneksy kuchenne dla personelu w sklepach, biurach i innych miejscach pracy
- gospodarstwa rolne oraz pokoje gościnne w hotelach, motelach i innych miejscach
- pensjonaty
- catering i podobne zastosowania niezwiązane ze sprzedażą detaliczną

ROZDZIAŁ -1: OSTRZEŻENIA OGÓLNE

- * Chłodziarko-zamrażarkę należy podłączyć do źródła zasilania 220-240 V, 50 Hz. Nie wolno jej podłączać do innych źródeł zasilania. Przed podłączeniem chłodziarko-zamrażarki należy upewnić się, że informacje podane na tabliczce znamionowej (napięcie i podłączone obciążenie) odpowiadają parametrom źródła zasilania. (W przypadku wątpliwości należy skontaktować się z wykwalifikowanym elektrykiem.)
- * Urządzenie to może być obsługiwane przez dzieci powyżej 8 roku życia oraz osoby z obniżonymi zdolnościami fizycznymi, zmysłowymi bądź umysłowymi, a także przez osoby bez doświadczenia i wiedzy na temat obsługi, jeśli pozostają pod nadzorem opiekunów bądź zostały szczegółowo poinstruowane o sposobie bezpiecznego używania urządzenia i rozumieją ryzyka związane z niewłaściwym użyciem. Dzieci nie powinny wykorzystywać urządzenia do zabawy. Dzieci nie powinny czyścić chłodziarko-zamrażarki ani wykonywać czynności konserwacyjnych, jeśli pozostają bez nadzoru.
- * Dzieci w wieku od 3 do 8 lat mogą ładować i rozładowywać urządzenia chłodnicze. Dzieci nie powinny czyścić urządzeń lub wykonywać konserwacji przewidzianej dla użytkownika, bardzo małe dzieci (poniżej 3. roku życia) w ogóle nie powinny korzystać z urządzeń, użytkowanie urządzeń przez małe dzieci (od 3 do 8 lat) jest bezpieczne tylko pod stałym nadzorem, starsze dzieci (w wieku od 8 do 14 lat) i osoby szczególnie wrażliwe mogą bezpiecznie korzystać z urządzeń pod właściwym nadzorem lub po tym, jak zostały zapoznane z instrukcją użytkowania urządzenia. Ludzie bardzo wrażliwi mogą bezpiecznie korzystać z urządzenia tylko pod stałym nadzorem.
- * Uszkodzony kabel zasilający lub wtyczka może spowodować pożar lub porażenie prądem elektrycznym. Uszkodzony kabel zasilający lub wtyczka powinny zostać wymienione. Wymianę należy powierzyć wykwalifikowanemu personelowi serwisu.
- * To urządzenie nie jest przeznaczone do użytku na wysokościach przekraczających 2000 m.n.p.m.

Aby uniknąć zanieczyszczenia żywności, należy przestrzegać poniższych instrukcji:

- * Pozostawianie zbyt długo otwartych drzwi może spowodować znaczny wzrost temperatury w komorach urządzenia.
- * Regularnie czyścić powierzchnie, które mogą wejść w kontakt z żywnością, oraz dostępne systemy odwadniające.
- * Surowe mięso i ryby przechowywać w odpowiednich pojemnikach w lodówce, aby nie miały żadnego kontaktu z innymi produktami spożywczymi.
- * Komory na mrożonki oznaczone dwiema gwiazdkami są odpowiednie do przechowywania zamrożonej żywności, przechowywania lub robienia lodów i robienia kostek lodu.
- * Komory oznaczone jedną lub trzema gwiazdkami nie nadają się do zamrażania świeżej żywności.
- * Jeśli urządzenie chłodnicze pozostaje puste przez dłuższy czas, należy je wyłączyć, rozmrozić, wyczyścić, osuszyć i pozostawić otwarte drzwi, aby zapobiec rozwojowi pleśni w urządzeniu.

ROZDZIAŁ -1: OSTRZEŻENIA OGÓLNE

Usuwanie

- Wszystkie elementy opakowania i wykorzystane materiały są przyjazne dla środowiska i nadają się do przetworzenia. Wszelkie opakowania należy usuwać w przyjazny dla środowiska sposób. Szczegółowe informacje na temat usuwania można uzyskać od władz lokalnych.
- Jeśli urządzenie jest przeznaczone do zełomowania, należy odciąć przewód zasilający oraz zniszczyć wtyczkę i przewód. Należy zablokować zatrzask drzwi, żeby uniemożliwić dzieciom zatrząsnięcie się wewnątrz urządzenia.
- Podłączenie odciętej wtyczki do 16-amperowego gniazdka stanowi poważne zagrożenie (możliwość porażenia prądem). Odciętą wtyczkę należy usunąć w bezpieczny sposób.

Usuwanie zużytego urządzenia

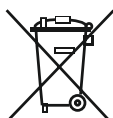

Ten symbol umieszczony na produkcie lub opakowaniu oznacza, że produktu nie wolno usuwać razem ze zwykłymi odpadkami z gospodarstw domowych. Natomiast urządzenie należy dostarczyć do odpowiedniego punktu zbiórki odpadów, w którym sprzęt elektryczny i elektroniczny zostanie poddany recyklingowi. Recykling materiałów pomoże oszczędzić naturalne zasoby. Szczegółowe informacje dotyczące recyklingu opisywanego produktu można uzyskać od władz lokalnych, służby zbiórki odpadów z gospodarstw domowych lub u sprzedawcy urządzenia.

Należy skontaktować się z lokalnymi władzami w celu uzyskania szczegółowych informacji na temat usuwania zużytego urządzenia zgodnie z normami WEEE dotyczącymi ponownego wykorzystania, przetworzenia i odzyskiwania surowców.

Uwagi:

- Przed przystąpieniem do instalacji i korzystania z urządzenia należy uważnie zapoznać się z niniejszą instrukcją obsługi. Nie ponosimy odpowiedzialności za uszkodzenia powstałe na skutek niewłaściwego wykorzystania urządzenia.
- Należy przestrzegać wszystkich wskazówek znajdujących się na urządzeniu i podanych w instrukcji obsługi oraz zachować niniejszą instrukcję na wypadek późniejszych wątpliwości.
- Opisywane urządzenie jest przeznaczone do użytku domowego oraz powinno być wykorzystywane wyłącznie w gospodarstwach domowych i w określonych celach. Urządzenie nie jest przeznaczone do zastosowań komercyjnych lub wspólnego użytkowania. Takie zastosowania spowodują utratę ważności gwarancji urządzenia, a nasza firma nie ponosi odpowiedzialności za powstałe straty.
- Opisywane urządzenie jest przeznaczone do użytku domowego i nadaje się wyłącznie do chłodzenia i przechowywania artykułów spożywczych. Nie jest przeznaczone do zastosowań komercyjnych lub wspólnego użytkowania, ani do przechowywania innych substancji z wyjątkiem artykułów spożywczych. W przeciwnym wypadku nasza firma nie ponosi odpowiedzialności za powstałe straty.

Ostrzeżenia dotyczące bezpieczeństwa



- W celu podłączenia chłodziarko-zamrażarki do źródła zasilania nie wolno stosować przedłużacza.
- Uszkodzony przewód zasilający lub wtyczka może spowodować pożar lub porażenie prądem elektrycznym. Uszkodzony przewód zasilający lub wtyczka powinny zostać wymienione przez wykwalifikowany personel.
- Nie używać adaptera wtyczki.
- Nie wolno nadmiernie wyginać przewodu zasilającego.
- Nie wolno dotykać przewodu zasilającego/wtyczki mokrymi rękami, ponieważ mogłoby to spowodować porażenie prądem.
- Nie wolno umieszczać szklanych butelek i puszek z napojami w komorach zamrażarki. Butelki i puszki mogłyby eksplodować.
- Wytwarzając lód w komorze zamrażarki, nie należy go dotykać, ponieważ lód może spowodować odmrożenia i skaleczenia.
- Nie wolno niczego wyjmować z zamrażarki wilgotnymi lub mokrymi rękami. Mogłoby to spowodować otarcie naskórka lub odmrożenia.
- Nie wolno ponownie zamrażać artykułów spożywczych, które zostały odmrożone.

Informacje dotyczące instalacji

Przed rozpakowaniem i ustawieniem chłodziarko-zamrażarki należy poświęcić trochę czasu na zaznajomienie się z poniższymi wskazówkami.

- Zamrażarkę należy chronić przed bezpośrednim działaniem światła słonecznego i ustawić z dala od jakichkolwiek źródeł ciepła, np. grzejnika.
- Urządzenie powinno znajdować się w odległości nie mniejszej niż 50 cm od kuchенок, kuchенок gazowych i płyt grzewczych oraz przynajmniej 5 cm od piekarników elektrycznych.
- Nie wolno narażać chłodziarko-zamrażarki na działanie wilgoci lub deszczu.
- Chłodziarko-zamrażarkę należy ustawić przynajmniej 20 mm od innej zamrażarki.
- Wymagany prześwit nad urządzeniem wynosi co najmniej 150 mm. Nie należy umieszczać na nim żadnych przedmiotów.
- Żeby zapewnić bezpieczne działanie urządzenia, należy chłodziarko-zamrażarkę ustawić poziomo w bezpiecznym miejscu. Regulowane nóżki służą do ustawienia chłodziarko-zamrażarki w poziomie. Przed umieszczeniem artykułów spożywczych należy upewnić się, że urządzenie zostało ustawione poziomo.
- Przed skorzystaniem z urządzenia zalecamy przetarcie wszystkich półek i tac przy pomocy ściereczki namoczonej w ciepłej wodzie z dodatkiem sody oczyszczonej (łyżeczka). Po wyczyszczeniu należy spłukać zamrażarkę ciepłą wodą i osuszyć.
- Do instalacji należy wykorzystać plastikowe dystanse, które znajdują się z tyłu urządzenia. Należy obrócić o 90 stopni (jak pokazano na schemacie). W ten sposób skraplacz nie będzie dotykał ścianki.
- Chłodziarkę należy ustawić przy ścianie zachowując odległość nie większą niż 75 mm.

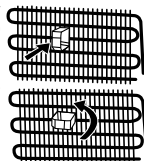

ROZDZIAŁ -1: OSTRZEŻENIA OGÓLNE

Przed przystąpieniem do korzystania z chłodziarki



- Przed ustawieniem chłodziarko-zamrażarki należy upewnić się, że nie ma widocznych uszkodzeń. Nie wolno instalować ani korzystać z uszkodzonej chłodziarko-zamrażarki.
- Przy pierwszym użyciu chłodziarko-zamrażarki należy ustawić ją pionowo przynajmniej na 3 godziny przed podłączeniem do zasilania. W ten sposób zostanie zapewniona wydajna praca i ochrona sprzętarki przed uszkodzeniem.
- Przy pierwszym użyciu chłodziarko-zamrażarki może być wyczuwalny delikatny zapach. To zupełnie normalne i po rozpoczęciu chłodzenia przez chłodziarkę zanika.

Informacje na temat technologii chłodzenia nowej generacji

Chłodziarko-zamrażarki z technologią chłodzenia nowej generacji wyposażone są w inny system działania niż statyczne chłodziarko-zamrażarki. W zwykłych chłodziarko-zamrażarkach wilgotne powietrze przenika do zamrażarki i artykuły spożywcze wydzielają parę wodną, która w komorze zamrażarki zmienia się w szron. Żeby roztopić szron, czyli odszronić zamrażarkę, należy odłączyć zasilanie urządzenia. Żeby przechować artykuły spożywcze w chłodzie podczas odszraniania, użytkownik musi przetrzymać żywność w innym miejscu oraz oczyścić pozostały lód i nagromadzony szron.

Sytuacja jest zupełnie inna w przypadku komór zamrażarki wyposażonej w technologię chłodzenia nowej generacji. Wentylator nawiewa chłodne i suche powietrze do komory zamrażarki. Ponieważ chłodne powietrze jest swobodnie nawiewane do komory – nawet do przestrzeni między półkami – artykuły spożywcze są równomiernie i odpowiednio zamrożone. W zamrażarce nie tworzy się szron. Konfiguracja w komorze chłodziarki będzie prawie taka sama jak w komorze zamrażarki. Chłodne powietrze, emitowane przez wentylator znajdujący się u góry komory chłodziarki, jest nawiewane poprzez prześwit za kanałem powietrza. Równocześnie powietrze nawiewane jest poprzez otwory w kanale powietrza. Dlatego proces chłodzenia pomyślnie dopełniany w komorze chłodziarki. Otwory w kanale powietrza zostały opracowane z myślą o równomiernej dystrybucji powietrza w całej komorze.

Ponieważ powietrze nie przenika między komorą zamrażarki i komorą chłodziarki, zapachy w obu komorach nie mieszają się.

W rezultacie chłodziarka wyposażona w technologię chłodzenia nowej generacji oferuje dostęp do olbrzymiej objętości i estetycznego wyglądu.

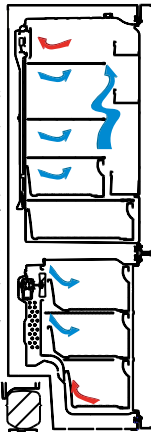

ROZDZIAŁ -2: TWOJA CHŁODZIARKO-ZAMRAŻARKA

Urządzenie to nie jest przeznaczone do zabudowy.

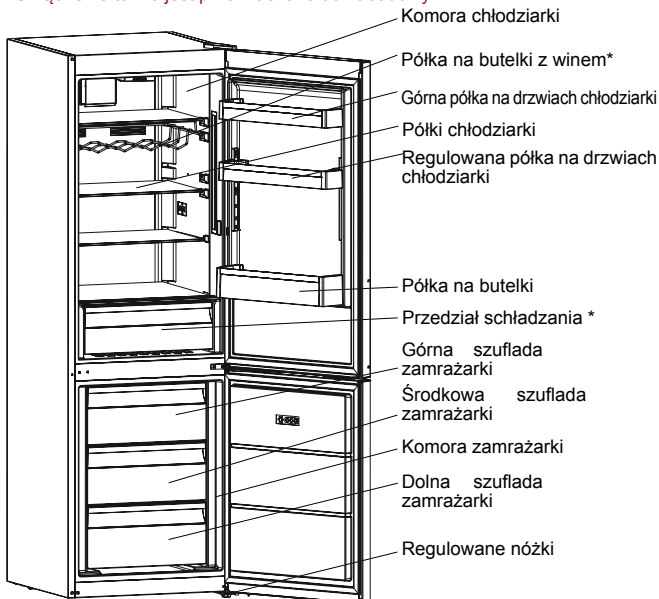

Pojemnik na jajka

Tacka do lodu

* Dotyczy niektórych modeli.

Zamieszczony w celach informacyjnych rysunek przedstawia różne części i elementy wyposażenia.

Części mogą różnić się w zależności od modelu urządzenia.

Komora świeżej żywności (chłodziarka): Najbardziej efektywne wykorzystanie energii jest zapewnione w konfiguracji z szufladami w dolnej części urządzenia oraz równo rozłożonymi półkami. Rozmieszczenie pojemników na drzwiach nie wpływa na zużycie energii.

Komora zamrażalnika (zamrażalnik): Najbardziej efektywne wykorzystanie energii jest zapewnione w konfiguracji z szufladami i pojemnikami znajdującymi w pozycji przechowywania.

ROZDZIAŁ -3: WYKORZYSTANIE CHŁODZIARKO-ZAMRAŻARKI

Ustawienie termostatu

Termostat automatycznie reguluje temperaturę wewnątrz komór chłodziarki i zamrażarki. Żeby zmienić ustawienie temperatury, należy ustawić pokrętkę w położeniu od 1 do 5 (5 oznacza ustawienie najchłodniejszego).

Naregulowanie Zamrażalnika i chłodziarki

- 1 - 2 : Możesz przynieść 1-3 wskazówkę do najmniejszego albo średniego stopnia aby uchronić 1-4 żywności krótkie w zamrażalniku.
- 3 - 4 : Możesz przynieść wskazówkę do średniego stopnia aby uchronić długie w zamrażalniku.
- 5 : Dla marznięcia świeżych żywności. Przyrząd długie pracuje w tym stopniu. Z tego powodu, po otrzymaniu dosyć chłodu trzeba przynieść wskazówkę poprzedniego stopnia.

Ważne: temperatura otoczenia, temperatura świeżo umieszczonych w chłodziarce artykułów spożywczych oraz częstotliwość otwierania drzwi mają wpływ na temperaturę w komorze chłodziarki. Jeśli to konieczne, zmień ustawienie temperatury.

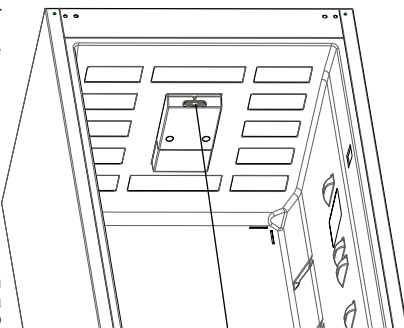

Termostatu

Ostrzeżenia dotyczące ustawień temperatury

- Temperatura otoczenia, temperatura świeżo umieszczonych w chłodziarce artykułów spożywczych oraz częstotliwość otwierania drzwi mają wpływ na temperaturę w komorze chłodziarki. Jeśli to konieczne, zmień ustawienie temperatury.
- Nie jest zalecana eksploatacja chłodziarki w otoczeniu chłodniejszym niż 10°C.
- Ustawienia termostatu należy dokonać biorąc pod uwagę częstość umieszczania świeżych artykułów spożywczych oraz otwierania i zamykania drzwi zamrażarki, ilość przechowywanych artykułów spożywczych w chłodziarce oraz warunki otoczenia, w których pracuje urządzenie.
- Przy pierwszym użyciu chłodziarko-zamrażarki zalecana jest nieprzerwana praca urządzenia przez 24 godziny, żeby zapewnić całkowite schłodzenie. W tym czasie nie należy otwierać drzwi chłodziarki, ani umieszczać wewnątrz artykułów spożywczych.
- Chłodziarko-zamrażarka posiada wbudowaną funkcję 5-minutowego opóźnienia, która zapobiega uszkodzeniu sprężarki. Po włączeniu zasilania chłodziarko-zamrażarka rozpocznie normalną pracę po upływie 5 minut.
- Opisywana chłodziarka przeznaczona jest do pracy w przedziałach temperatur otoczenia określonych w standardach, zgodnie z kategorią klimatu podaną na tabliczce informacyjnej. Nie jest zalecana eksploatacja chłodziarki w środowisku, w którym przedziały temperatury otoczenia nie są określone w terminach wydajności chłodzenia.
- Urządzenie jest przeznaczone do eksploatacji w zakresie temperatury otoczenia od 16°C do 38°C.

Klasa klimatyczna i znaczenie:

T (klimat zwrotnikowy): To urządzenie chłodnicze jest przeznaczone do użytku w temperaturach otoczenia w zakresie od 16°C do 43°C.

ST (klimat podzwrotnikowy): To urządzenie chłodnicze jest przeznaczone do użytku w temperaturach otoczenia w zakresie od 16°C do 38°C.

N (klimat umiarkowany): To urządzenie chłodnicze jest przeznaczone do użytku w temperaturach otoczenia w zakresie od 16°C do 32°C.

SN (rozszerzony klimat umiarkowany): To urządzenie chłodnicze jest przeznaczone do użytku w temperaturach otoczenia w zakresie od 10°C do 32°C.

Ważne instrukcje dotyczące instalacji

To urządzenie jest przeznaczone do pracy w trudnych warunkach klimatycznych i zastosowano w nim technologię „Freezer Shield”, która chroni zamrożoną żywność przed rozmrożeniem, nawet jeśli temperatura otoczenia spadnie do -15°C. Można więc użytkować zamrażarkę w nieogrzewanym pomieszczeniu, nie martwiąc się, że żywność w zamrażarce się sepsuje. Kiedy temperatura otoczenia powróci do zwykłego poziomu, można kontynuować użytkowanie urządzenia.

ROZDZIAŁ -3: WYKORZYSTANIE CHŁODZIARKO-ZAMRAŻARKI

Wskaźnik temperatury

Żeby umożliwić efektywniejsze ustawienie chłodziarki, wyposażyliśmy ją we wskaźnik temperatury znajdujący się w najchłodniejszym miejscu.

Żeby efektywniej przechowywać artykuły spożywcze w chłodziarce, a zwłaszcza w najchłodniejszym miejscu, upewnij się, że na wskaźniku temperatury pojawił się komunikat „OK”. Jeśli komunikat « OK » nie pojawia się, oznacza to nieprawidłowe ustawienie temperatury.

Dostrzeżenie wskaźnika może być trudne. Dlatego należy upewnić się, że prawidłowo świeci. Po każdej zmianie ustawiania temperatury należy odczekać, dopóki nie ustabilizuje się temperatura wewnątrz urządzenia, a następnie jeśli to będzie konieczne, ponownie ustawić temperaturę. Należy stopniowo zmieniać ustawianie temperatury i odczekać przynajmniej 12 godzin przed ponownym sprawdzeniem i ewentualną kolejną zmianą.

UWAGA: Przy wielokrotnym (lub długotrwałym) otwieraniu drzwi lub po umieszczeniu świeżych artykułów spożywczych w urządzeniu zniknięcie komunikatu „OK” na wskaźniku ustawienia temperatury jest normalne. Jeśli dochodzi do nadmiernego oszronienia komory chłodziarki (na dolnej ścianie urządzenia), odparowywania (przeciążenie urządzenia, wysoka temperatura w pomieszczeniu, częste otwieranie drzwi), należy ustawić niższą temperaturę, która zapewni okresowe wyłączanie się sprężarki.

Artykuły spożywcze należy przechowywać w najchłodniejszym miejscu chłodziarki.



Artykuły spożywcze będą lepiej przechowywane, jeśli umieścisz je w odpowiednio najbardziej schłodzonym miejscu. Najchłodniejsze miejsce znajduje się powyżej pojemnika na owoce i warzywa.

Poniższy symbol oznacza najchłodniejsze miejsce w komorze chłodziarki.

Żeby zapewnić niską temperaturę w tym miejscu, sprawdź czy półka znajduje się na poziomie tego symbolu, jak pokazano na rysunku.

Górną granicę najchłodniejszego miejsca wyznacza dolna część naklejki (grot strzałki). Górna półka najchłodniejszego miejsca powinna znajdować się na tym samym poziomie co grot strzałki. Najchłodniejsze miejsce znajduje się poniżej tego poziomu.

Ponieważ półki są przesuwalne, sprawdź, czy zawsze znajdują się na tym samym poziomie co granice strefy wyznaczonej na naklejkach, żeby zapewnić odpowiednią temperaturę w tym miejscu.

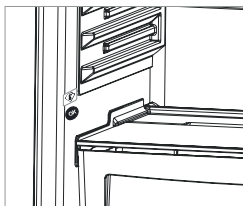

Wyposażenie dodatkowe

Tacka do lodu

- Napełnij tackę wodą i umieść w komorze zamrażarki.
- Gdy woda całkowicie zamarznie, wykręć tackę tak, jak pokazano na rysunku, aby wydobyć kostkę lodu.

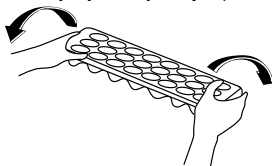
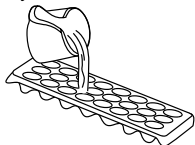

Urządzenie sterujące wilgotnością (*Dotyczy niektórych modeli*)

Urządzenie sterujące wilgotnością w pozycji zamkniętej zapewnia dłuższe utrzymanie świeżości owoców i warzyw.

Jeśli pojemnik na owoce i warzywa zostanie całkowicie zapełniony, należy otworzyć przełącznik świeżości znajdujący się z przodu pojemnika na owoce i warzywa. W ten sposób powietrze i wilgotność w pojemniku na owoce i warzywa będzie regulowana, co umożliwi dłuższe utrzymanie świeżości produktów spożywczych.

W przypadku skraplania się wody na szklanej półce, należy otworzyć przełącznik świeżości.

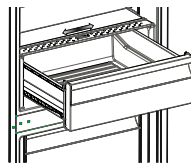

Raczka Butelek (*Dotyczy niektórych modeli*)

Mozesz używać raczki butelek, aby przeszkadzać się przesuwanie i spadanie butelek. Też używając raczki butelek możesz przedzkodzić hałas kiedy otwierasz drzwi lodówki.

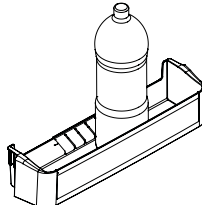
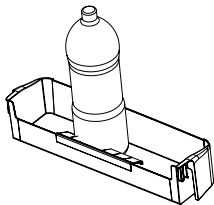
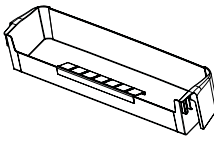
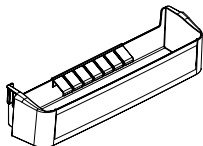
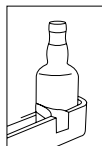

ROZDZIAŁ -3: WYKORZYSTANIE CHŁODZIARKO-ZAMRAŻARKI

Półka na drzwi typu Adapti-Lift (Dotyczy niektórych modeli)

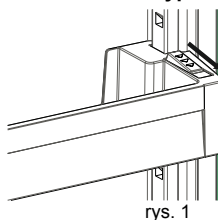

Az sześć różnych położeń półki typu Adapti-Lift umożliwia zmianę przestrzeni do przechowywania według potrzeb.

Aby zmienić położenie półki typu Adapti-Lift, przytrzymaj jej spód, a następnie pociągnij przyciski z boku zgodnie z kierunkiem strzałki (rys. 1).

Umieść półkę na żądanej wysokości, przesuwając ją w górę lub w dół.

Po wybraniu odpowiedniej wysokości puść przyciski z boku półki (rys. 2). Przed puszczeniem półki upewnij się, że jest zamocowana, poruszając nią w górę i w dół.

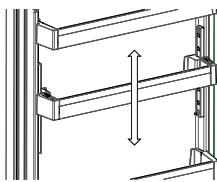

rys. 2

Uwaga: Przed zmianą położenia obciążonej półki podeprzyj ją od spodu. W przeciwnym razie pod wpływem dodatkowego obciążenia może spaść z szyn. Może to spowodować uszkodzenie szyn lub półki.

Półka przedziału schładzania (Dotyczy niektórych modeli)

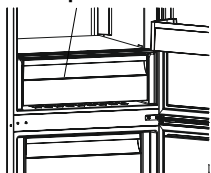

Przechowywanie artykułów spożywczych w przedziale schładzania zamiast w zamrażarce lub chłodziarce umożliwia zachowanie świeżości, smaku i wyglądu artykułów spożywczych przez dłuższy czas. Jeśli taca przedziału schładzania jest zabrudzona, wyjmij ją i umyj w wodzie.

(Woda zamraża przy temperaturze 0°C, ale artykuły spożywcze zawierające sól lub cukier zamrażają w niższej temperaturze.)

Zazwyczaj użytkownicy wykorzystują przedział schładzania do przechowywania surowych ryb, ryżu itp.

W przedziale nie wolno umieszczać artykułów spożywczych, ani tacy do wytwarzania lodu w celu wytworzenia lodu.

Wygląd i opis wyposażenia dodatkowego zależy od modelu chłodziarki.

- **Przed przystąpieniem do czyszczenia należy koniecznie odłączyć chłodziarko-zamrażarkę od źródła zasilania.**
- Nie wolno myć chłodziarko-zamrażarki, polewając ją wodą.
- Do czyszczenia wnętrza i zewnętrznych elementów chłodziarko-zamrażarki należy używać miękkiej ściereczki lub gąbki namoczonej w ciepłej wodzie z mydłem.
- Należy wyjmować poszczególne elementy pojedynczo i czyścić wodą z mydłem. Nie wolno ich myć w pralce.
- Do czyszczenia nie wolno stosować materiałów łatwopalnych, wybuchowych lub powodujących korozję, np. rozcieńczalników, benzyny, kwasów.
- Skraplacz należy oczyścić przynajmniej raz w roku przy pomocy szczoteczki, żeby zapewnić oszczędność energii i zwiększyć wydajność.

Przystępując do czyszczenia upewnij się, że chłodziarka jest odłączona od zasilania.

Odszranianie

Chłodziarka odszraniania się automatycznie. Powstająca podczas odszraniania woda wpływa do zbiornika skraplacza (znajdującego się z tyłu chłodziarko-zamrażarki) poprzez wyloty zbierające wodę i ulega samoistnemu odparowaniu.



Wymiana żarówki świetlnej

Wymieniając oświetlenie w komorze chłodziarki;

1. Wyciągajcie korek chłodni od wklęsłości.
2. Wyjmujcie "Pokrywkę Światła" (A) przez naciskanie haków w obydwu strony.
3. Zastępujcie istnienie żarówki (B) z nową. (Nie więcej niż 15 W)
4. Umieście "Pokrywkę Światła" do swojego miejsca i wtykajcie chłodni.

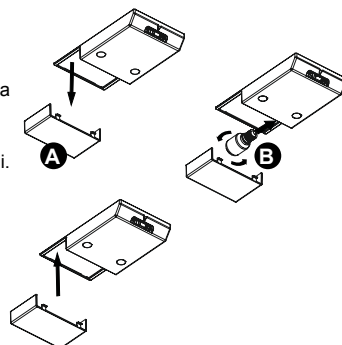

Wymiana oświetlenia LED

Jeśli chłodziarko-zamrażarka została wyposażona w oświetlenie LED, skontaktuj się z Sharp Helpdesk, ponieważ wymianę należy powierzyć pracownikom autoryzowanego serwisu.

ROZDZIAŁ -4: WSKAZÓWKI DOTYCZĄCE PRZECHOWYWANIA ARTYKUŁÓW SPOŻYWCZYCH

Komora chłodziarki

- Zmniejszenie poziomu wilgoci równocześnie zapobiega skraplaniu się szronu w nieszczelnych pojemnikach chłodziarki. Szron zbiera się w najchłodniejszych miejscach parownika i czasami wymaga częstego odszraniania.
- W komorze zamrażarki nie wolno umieszczać ciepłych potraw. Ciepłe potrawy należy ostudzić do temperatury pokojowej i rozmieścić je w sposób zapewniający odpowiednią cyrkulację powietrza w komorze chłodziarki.
- Rozmieszczone w komorze chłodziarki opakowane produkty nie powinny dotykać tylnej ścianki, ponieważ mogłyby ulec oszronieniu i przylgnąć do tylnej ścianki. Nie należy zbyt często otwierać drzwi chłodziarki.
- Mięso i oczyszczone ryby (w opakowaniu lub owinięte plastikową folią) przeznaczone do wykorzystania w ciągu 1-2 dni należy rozmieścić w dolnej części komory chłodziarki (powyżej pojemnik na owoce i warzywa), ponieważ jest to najchłodniejsze miejsce zapewniające najlepsze warunki przechowywania.
- Owoce i warzywa można umieszczać w pojemniku na owoce i warzywa bez opakowania.
- W przypadku zwykłych warunków roboczych wystarczające jest ustawienie temperatury chłodziarki na +4°C.
- Temperatura komory chłodziarki musi znajdować się w zakresie 0-8°C, świeża żywność poniżej 0°C zostaje zamrożona i gnije, obciążenie bakteryjne wzrasta powyżej 8°C i żywność się psuje.
- Nie wkładać do chłodziarki gorącej żywności, odczekać na zewnątrz, aż ostygnie. Gorąca żywność zwiększa temperaturę lodówki i powoduje zatrucie żywności oraz jej niepotrzebne psucie.
- Mięso, ryby itp. należy przechowywać w komorze chłodzącej żywność, a komora warzywna jest przeznaczona na warzywa (jeżeli jest dostępna).
- Aby zapobiec zanieczyszczeniu krzyżowemu, produkty mięsne oraz owoce i warzywa muszą być przechowywane osobno.
- Żywność należy umieszczać w chłodziarce w zamkniętych pojemnikach lub zakrytą, aby zapobiec wilgoci i nieprzyjemnemu zapachowi.

Komora zamrażarki

- Komorę zamrażarki należy wykorzystać do przechowywania przez dłuższy czas zamrożonych produktów i do wytwarzania lodu.
- W celu uzyskania maksymalnej pojemności komory zamrażarki należy wykorzystać szklane półki, znajdujące się w górnej i środkowej części komory. W dolnej części komory zamrażarki należy wykorzystać dolną szufladę.
- Nie należy umieszczać produktów spożywczych, przeznaczonych do zamrożenia, w pobliżu już zamrożonych produktów.
- Produkty spożywcze (mięso, mięso mielone, ryby itp.), które chcesz zamrozić, należy wcześniej podzielić na porcje przeznaczone do spożycia.
- Nie wolno ponownie zamrażać produktów spożywczych, które zostały rozmrożone. Mogłoby to stanowić zagrożenie dla zdrowia, np. powodując zatrucie pokarmowe.
- W komorze zamrażarki nie wolno umieszczać gorących potraw, dopóki nie ostygną. Mogłoby to doprowadzić do rozkładu wcześniej zamrożonych produktów spożywczych.
- Kupując mrożone potrawy, należy upewnić się, że zostały one zamrożone w odpowiednich warunkach, a ich opakowania nie są uszkodzone.
- Należy obserwować stan zamrożonych potraw przechowywanych w opakowaniach. Jeśli nie zostały podane żadne wskazówki, potrawę należy spożyć w możliwie najbliższym czasie.
- Jeśli opakowanie zamrożonego produktu spożywczego jest wilgotne i wydaje nieprzyjemny zapach, produkt mógł wcześniej być przechowywany w nieodpowiednich warunkach i zaczyna się psuć. Nie wolno kupować tego rodzaju produktów spożywczych!
- Okresy przechowywania zamrożonych produktów spożywczych zmieniają się w zależności od temperatury otoczenia, częstego otwierania i zamykania drzwi, ustawień termostatu, rodzaju produktu i czasu, jaki upłynął od daty zakupu produktu do umieszczenia go w zamrażarce. Należy zawsze stosować się do zaleceń podanych na opakowaniu i nie wolno przekraczać określonego czasu przechowywania.
- W przypadku długotrwałej przerwy w zasilaniu nie wolno otwierać drzwi komory zamrażarki. W przypadku długotrwałej przerwy w zasilaniu nie wolno ponownie zamrażać produktów spożywczych, które zostały rozmrożone. Należy je spożyć w możliwie najbliższym czasie.
- Należy pamiętać, że ponowne otwarcie drzwi zamrażarki natychmiast po ich zamknięciu nie jest łatwe. To zupełnie normalne! Po osiągnięciu zrównoważonych warunków, drzwi otworzą się z łatwością.

Ważna uwaga:

- Po rozmrożeniu mrożonki należy przyrządzać podobnie jak świeże artykuły spożywcze. Jeśli po rozmrożeniu nie zostaną przyrządzone, NIDGY nie wolno zamrażać ich ponownie.
- Smak niektórych przypraw (anyżu, bazylii, rzeżuchy, octu winnego, mieszanek przypraw, imbiru, czosnku, cebuli, gorczyczy, tymianku, majeranku, czarnego pieprzu itp.) zawartych w przygotowanych potrawach zmienia się i staje bardziej wyraźny, jeśli potrawy były przechowywane przez dłuższy czas. Dlatego przed zamrożeniem potraw należy do nich dodać nieco przypraw lub dodać ulubione przyprawy po rozmrożeniu.
- Czas przechowywania produktów spożywczych zależy od używanego tłuszczu. Odpowiednie tłuszcze to margaryna, tłuszcz wołowy, oliwa z oliwek i masło, a nieodpowiednie to olej arachidowy i tłuszcz wieprzowy.
- Artykuły spożywcze w stanie płynnym należy zamrażać w plastikowych pojemnikach, a pozostałe artykuły spożywcze plastikowych foliach lub woreczkach.

ROZDZIAŁ -5: ODWRÓCENIE DRZWI

Przestawienie drzwi

- Możliwość odwrócenia drzwi zależy od posiadanego modelu chłodziarko-zamrażarki.
- Nie jest to możliwe, jeśli uchwyty znajdują się z przodu urządzenia.
- Jeśli Twój model nie posiada uchwytów, możliwe jest odwrócenie drzwi, ale to zadanie należy powierzyć pracownikom autoryzowanego serwisu. Skontaktuj się z serwisem firmy Sharp.

ROZDZIAŁ -6: ROZWIĄZYWANIE PROBLEMÓW

Jeśli Twoja chłodziarko-zamrażarka nie działa prawidłowo, można znaleźć proste rozwiązanie problemu.

Chłodziarko-zamrażarka nie działa.

Upewnij się, że :

- Czy nie wystąpiła przerwa w zasilaniu?
- Czy wtyczka kabla zasilającego jest prawidłowo podłączona do gniazdka?
- Czy bezpiecznik gniazdka, do którego została podłączona wtyczka kabla zasilającego, lub główny bezpiecznik sieciowy nie jest przepalony?
- Czy gniazdko jest sprawne? Żeby to sprawdzić, podłącz zamrażarkę do innego sprawnego gniazdka.

Różne komory chłodziarko-zamrażarki nie są wystarczająco chłodne.

Upewnij się, że:

- Urządzenie nie jest przeładowane ,
- Drzwi są dokładnie zamknięte ,
- Na skraplaczu nie osiadł kurz ,
- Zachowany jest odpowiedni odstęp od tylnej i bocznych ścianek.

Chłodziarko-zamrażarka głośno pracuje.

Gaz chłodzący, który krąży w obiegu chłodzącym, może wydawać delikatny, bulgoczący dźwięk, nawet jeśli sprężarka nie jest uruchomiona. Nie martw się tym. Taka sytuacja nie odbiega od normy. Jeśli lodówka wydaje inne dźwięki, upewnij się, że :

Lodówka nie jest przeładowana ,

Nic nie dotyka tylnej ściany.

Jeśli w dolnej części chłodziarki zbiera się woda,

upewnij się, że :

odpływ wody z nie jest zatkany (użyj korka spustowego, aby przeczyszczyć odpływ).

Zalecenia

- W przypadku przerwy w zasilaniu należy odłączyć urządzenie od zasilania. W ten sposób zostanie zapewniona ochrona sprężarki przed uszkodzeniem. Po przywróceniu zasilania należy podłączyć urządzenia do zasilania po upływie 4 – 5 minut. W ten sposób zostanie zapewniona ochrona elementów chłodziarki przed uszkodzeniem.
- Urządzenie chłodzące jest ukryte w tylnej ścianie chłodziarki. Na tylnej powierzchni chłodziarki może gromadzić się woda lub tworzyć lód na skutek pracy sprężarki z określonymi przerwami czasowymi. To normalna sytuacja. Nie zachodzi konieczność przeprowadzania operacji odszraniania, dopóki nie zgromadzi się nadmierna ilość lodu.
- Jeśli nie korzystasz z chłodziarki przez dłuższy czas (np. latem podczas urlopu), odłącz ją od zasilania. Chłodziarkę należy oczyścić zgodnie ze wskazówkami podanymi w części 4 niniejszej instrukcji i pozostawić otwarte drzwi, żeby zapobiec nagromadzeniu się wilgoci i nieprzyjemnych zapachów.
- Zakupione urządzenie jest przeznaczone do użytku w gospodarstwie domowym oraz może być eksploatowane wyłącznie w warunkach domowych i w określonych celach. Urządzenie nie jest przeznaczone do zastosowań komercyjnych lub wspólnego użytkowania. Jeśli klient wykorzysta urządzenie niezgodnie z jego przeznaczeniem, stanowczo podkreślamy, że producent ani sprzedawca urządzenia nie ponoszą odpowiedzialności za wszelkie naprawy i usterki powstałe w okresie gwarancyjnym.
- Jeśli po zastosowaniu się do wszystkich powyżej podanych wskazówek problemu nie udało się rozwiązać, należy skontaktować się z autoryzowanym serwisem.

ROZDZIAŁ -7: WSKAZÓWKI DOTYCZĄCE OSZCZĘDZANIA ENERGII

1. Należy zawsze ochłodzić artykuły spożywcze przed umieszczeniem w urządzeniu.
2. Rozmrażaj artykuły spożywcze w komorze chłodziarki, żeby zaoszczędzić energię.
3. Deklarowane zużycie energii urządzenia bez szuflad i z całkowicie zapełnioną komorą zamrażalnika.
4. W celu oszczędzania energii nie używać przestrzeni między granicą załadunku a drzwiami, wzdłuż linii granicy załadunku. Linia granicy załadunku jest również używana w deklaracji zużycia energii.

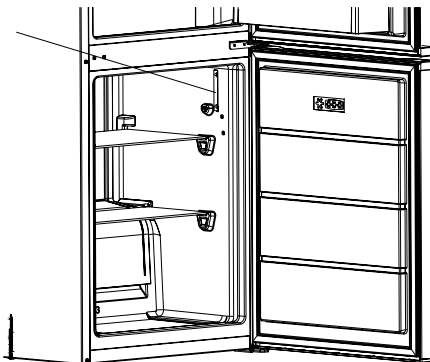

Obsah

KAPITOLA -1: VŠEOBECNÉ VÝSTRAHY	59
KAPITOLA -2: VAŠA CHLADNIČKA S MRAZNIČKOU	63
KAPITOLA -3: POUŽÍVANIE CHLADNIČKY S MRAZNIČKOU	64
KAPITOLA -4: SPRIEVODCA USKLADNENÍM POTRAVÍN	67
KAPITOLA -5: UMIESTNENIE ZÁVESU DVERÍ NA DRUHÚ STRANU.....	68
KAPITOLA -6: RIEŠENIE PROBLÉMOV	68
KAPITOLA -7: TIPY NA ŠETRENIE ENERGIE	69

Vaša chladnička s mrazničkou spĺňa aktuálne bezpečnostné požiadavky. Nevhodné používanie môže viesť k poraneniu osôb a poškodeniu majetku. Ak chcete zabrániť poškodeniu, pred prvým použitím chladničky s mrazničkou si pozorne prečítajte tento návod. Obsahuje dôležité bezpečnostné informácie týkajúce sa inštalácie, bezpečnosti, používania a údržby vašej chladničky s mrazničkou. Tento návod si ponechajte pre budúce použitie.





Symbol ISO 7010 W021

Varovanie; Riziko požiaru/horľavých materiálov

KAPITOLA -1: VŠEOBECNÉ VÝSTRAHY

 **VÝSTRAHA:** Nedávajte pred vetracie otvory chladničky s mrazničkou žiadne predmety.

 **VÝSTRAHA:** Na zrýchlenie procesu rozmrazenia nepoužívajte mechanické zariadenia ani iné pomôcky.

 **VÝSTRAHA:** Vo vnútri chladničky s mrazničkou nepoužívajte iné elektrické zariadenia

 **VÝSTRAHA:** Nepoškodujte obvod s chladiacou kvapalinou.

 **VÝSTRAHA:** Pri umiestňovaní spotrebiča sa uistite, že napájací kábel nie je zachytený alebo poškodený.

 **VÝSTRAHA:** K zadnej strane spotrebiča neumiestňujte prenosné rozvodky alebo prenosné zdroje napätia.

 **VÝSTRAHA:** Aby ste zabránili poraneniu osôb alebo poškodeniu majetku, nainštalujte toto zariadenie podľa pokynov výrobcu.

 Malé množstvo chladiacej kvapaliny použitej v tejto chladničke s mrazničkou je ekologická chladiaca kvapalina R600a (izobután). Je horľavá a výbušná, ak sa vznieti v uzavretom priestore.

* Počas prenášania a umiestňovania chladničky nepoškodujte obvod s chladiacim plynom.

* V blízkosti chladničky s mrazničkou neskladujte žiadne nádoby s horľavými materiálmi, ako sú spreje alebo náplne hasiacich prístrojov.

* Toto zariadenie je určené na použitie v domácnosti a na podobných miestach, napríklad:

- kuchyňa pre personál v obchodoch, kanceláriách a iných pracovných prostrediach;
- farmách a klientmi v hoteloch, motelloch a iných obytných zariadeniach;
- zariadeniach typu nocovania s raňajkami;
- stravovacích a podobných neobchodných aplikáciách.

* Pre vašu chladničku s mrazničkou je potrebná elektrická zásuvka s napätím 220 – 240 V a kmitočtom 50 Hz. Nepoužívajte inú zásuvku. Pred pripojením chladničky s mrazničkou skontrolujte, či sa údaje na štítku s údajmi (napätie a príkon)

KAPITOLA -1: VŠEOBECNÉ VÝSTRAHY

zhodujú s elektrickou zásuvkou. Ak máte pochybnosti, obráťte sa na kvalifikovaného elektrikára.

- * Toto zariadenie smú používať deti od 8 rokov a osoby so zníženými fyzickými, zmyslovými alebo mentálnymi schopnosťami, alebo nedostatkom skúseností a znalostí, pokiaľ na nich dohliada osoba zodpovedná za ich bezpečnosť, alebo ak im táto osoba dala pokyny ohľadom používania a chápu riziká. Deti sa nesmú so zariadením hrať. Deti by nemali vykonávať čistenie a údržbu, pokiaľ na nich niekto nedohliada.
- * Deti vo veku od 3 do 8 rokov smie nakladať a vykladať chladiace spotrebiče. Deti nemajú vykonávať údržbu alebo čistenie spotrebiča, veľmi malé deti (0 – 3 rokov) nemajú používať spotrebič, malé deti (3 – 8 rokov) nemajú používať spotrebič, ak sú bez stáleho dozoru, staršie deti (8 – 14 rokov) a ľudia s obmedzenými fyzickými alebo duševnými schopnosťami môžu používať spotrebiče bezpečne, ak sú pod dozorom alebo boli o bezpečnom použití spotrebiča náležite poučení. Ľudia s veľmi obmedzenými schopnosťami nemajú používať spotrebič, kým nie sú pod stálym dozorom.
- * Poškodený napájací kábel/zástrčka môžu spôsobiť požiar alebo úraz elektrickým prúdom. Keď sú poškodené, musia sa vymeniť. To môže urobiť iba kvalifikovaný personál.
- * Tento spotrebič nie je určený na použitie v nadmorských výškach nad 2000 m.

Aby nedošlo ku kontaminácii jedla, dodržujte prosím nasledujúce pokyny:

- * Ponechanie dvierok v otvorenom stave po dlhú dobu môže spôsobiť výrazný nárast teploty vnútri oddelenia spotrebiča.
- * Pravidelne očisťujte povrchy, ktoré prichádzajú do kontaktu s jedlom, a tiež prístupné odtokové systémy.
- * Surové mäso a ryby uchovávajte v chladničke vo vhodných kontajneroch, aby nedochádzalo k ich kontaktu s inými potravinami alebo kvapnutiu na ne.
- * Oddelenie pre mrazené potraviny označené dvoma hviezdikami sú vhodné pre uchovávanie vopred zmrazených potravín, uchovávanie alebo výrobu zmrzliny a výrobu ľadových kociek.
- * Oddelenie označené jednou, dvoma alebo tromi hviezdikami nie sú vhodné pre zmrazenie čerstvého jedla.
- * Ak chladiace zariadenie je ponechané prázdne po dlhú dobu, je nutné ho vypnúť, rozmraziť, očistiť, osušiť a ponechať dvierka otvorené, aby ste zabránili tvorbe plesní vo vnútri spotrebiča.

KAPITOLA -1: VŠEOBECNÉ VÝSTRAHY

Likvidácia

- Všetky balenia a materiály sú šetrné k životnému prostrediu a dajú sa recyklovať. Všetky baliace materiály zlikvidujte spôsobom šetrným k životnému prostrediu. Ďalšie informácie získate od obecného zastupiteľstva.
- Keď chcete zariadenie vyhodiť, prerežte napájací kábel a zničte zástrčku a kábel. Deaktivujte poistku dverí, aby vo vnútri neuviazli deti.
- Prerezaná zástrčka vložená do zásuvky s prúdom 16 A predstavuje vážne bezpečnostné riziko (úraz elektrickým prúdom). Zaisťte, aby bola prerezaná zástrčka bezpečne zlikvidovaná.

Likvidácia vášho starého zariadenia

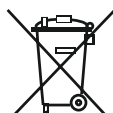

Tento symbol nachádzajúci sa na výrobku alebo balení označuje, že výrobok nesmie byť braný ako domový odpad. Namiesto toho by ste ho mali doniesť na vhodné zberné miesto recyklujúce elektrické a elektronické zariadenia. Recykláciou materiálov pomáhate zachovať prírodné zdroje. Podrobnejšie informácie o recyklácii tohto výrobku vám poskytne miestny orgán, služba likvidácie domového odpadu alebo obchod, v ktorom ste zakúpili výrobok.

Opýtajte sa orgánu miestnej správy na likvidáciu elektrického a elektronického odpadu na jeho opätovné použitie, recykláciu a obnovu.

Poznámky:

- Pred inštaláciou a použitím zariadenia si pozorne prečítajte návod na používanie. Nenesieme zodpovednosť za škodu spôsobenú nesprávnym používaním.
- Dodržiavajte všetky pokyny na zariadení a v návode na používanie. Uschovajte si tento návod na bezpečné miesto, aby ste v budúcnosti mohli vyriešiť prípadné problémy.
- Toto zariadenie je určené na použitie v domácnosti a môže byť použité iba v domácnostiach a na špecifikované účely. Nie je vhodné na komerčné alebo bežné používanie. Takéto použitie spôsobí zneplatnenie záruky na zariadenie a naša spoločnosť nenesie zodpovednosť za straty, ku ktorým by došlo.
- Toto zariadenie je určené na použitie v domácnostiach a je vhodné iba na chladenie/skladovanie potravín. Nie je vhodné na komerčné ani bežné použitie a/alebo na skladovanie iných látok ako potravín. Naša spoločnosť nenesie zodpovednosť za straty, ktoré spôsobí nedodržanie vyššie uvedených podmienok.

Bezpečnostné upozornenia



- Nepripájajte chladničku s mrazničkou do elektrickej siete pomocou predlžovacieho kábla.
- Poškodený napájací kábel/zástrčka môžu spôsobiť požiar alebo úraz elektrickým prúdom. Keď sú poškodené, musia sa vymeniť. To môže urobiť iba kvalifikovaný personál.
- Nepoužívajte zástrčkový adaptér.
- Nikdy nadmerne neohýbajte napájací kábel.
- Nikdy sa nedotýkajte napájacieho kábla/zástrčky mokrymi rukami, pretože by mohlo dôjsť k úrazu elektrickým prúdom.
- Nedávajte sklenené fľaše ani plechovky s nápojmi do mraziaceho oddelenia. Fľaše alebo plechovky môžu explodovať.
- Pri vyberaní ľadu vyrobeného v mraziacom oddelení sa ho nedotýkajte, ľad môže spôsobiť omrzliny a/alebo porezanie.
- Nevýberajte veci z mrazičky vlhkými ani mokrymi rukami. Mohli by ste si tak odrieť kožu alebo spôsobiť omrzliny.
- Po rozmrazení potraviny znovu nezmrazujte.

Informácie o inštalácii

Pred vybalením a presúvaním chladničky s mrazničkou venujte nejaký čas tomu, aby ste sa oboznámili s nasledujúcimi bodmi.

- Umiestnite mimo dosahu priameho slnečného žiarenia a v dostatočnej vzdialenosti od zdroja tepla ako je radiátor.
- Vaše zariadenie by malo byť aspoň 50 cm od kachiel, plynových pecí a výmenníkov tepla, a mali by byť aspoň 5 cm od elektrických pecí.
- Nevystavujte chladničku s mrazničkou vlhkosti ani dažďu.
- Vaša chladnička s mrazničkou by mala byť aspoň 20 mm od inej mrazičky.
- Nad vrchnou časťou spotrebiča je nutné ponechať aspoň 150mm široký odstup. Na vršok spotrebiča nič neodkladajte.
- Pre bezpečnú prevádzku je dôležité, aby vaša chladnička s mrazničkou bola bezpečná a vyvážená. Nastaviteľné nohy sa používajú na vyrovnanie chladničky s mrazničkou. Pred umiestnením akýchkoľvek potravín dovnútra sa uistite, že je zariadenie vyrovnané.
- Pred použitím zariadenia odporúčame utrieť všetky regály a priečky s handričkou namočenou v teplej vode s lyžičkou sódy bikarbóny. Po vyčistení opláchnite teplou vodou a osušte.
- Nainštalujte s plastovými distančnými doštičkami, ktoré sa nachádzajú v zadnej časti zariadenia. Otočte o 90 stupňov (ako je znázornené na obrázku). Tým zabezpečíte, že sa chladíč nebude dotýkať steny.
- Chladnička by mala byť umiestnená pri stene s voľnou vzdialenosťou nepresahujúcou 75 mm.

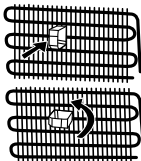

Pred použitím chladničky



- Pred nastavením chladničky s mrazničkou skontrolujte, či nie je viditeľne poškodená. Ak je chladnička s mrazničkou poškodená, nainštalujte ju ani ju nepoužívajte
- Pri prvom použití chladničky s mrazničkou ju pred pripojením do siete nechajte vo vzpriamenej polohe po dobu aspoň 3 hodiny. Tak sa umožní efektívna prevádzka a zabráni sa poškodeniu kompresora.
- Pri prvom použití chladničky s mrazničkou si môžete všimnúť miernu arómu. To je úplne normálne avymizne to ako sa chladnička začne ochladzovať.

KAPITOLA -1: VŠEOBECNÉ VÝSTRAHY

Informácie o chladiacej technológii novej generácie

Chladničky s mrazničkou s chladiacou technológiou novej generácie majú iný systém fungovania ako statické chladničky s mrazničkou. V bežných chladničkách s mrazničkou sa vlhký vzduch vchádzajúci do mrazničky a vodná para vychádzajúca z potravín v mraziacom oddiele menia na námrazu. Na roztavenie tejto námrazy, inými slovami na rozmrazenie, treba chladničku odpojiť od elektrickej siete. Na zachovanie chladu potravín po dobu odmrazovania musí užívateľ uložiť potraviny na inom mieste a musí odstrániť zostávajúci ľad a nahromadenú námrazu.

V oddieloch mrazničky vybavených chladiacou technológiou novej generácie je situácia úplne iná. Pomocou ventilátora cez oddiel mrazničky fúka studený a suchý vzduch. Vplyvom studeného vzduchu, ktorý s ľahkosťou fúka cez oddiel – aj v priestoroch medzi poličkami – sa potraviny zamrazia rovnomerne a správne. A nebude vznikať námraza.

Konfigurácia v oddiele chladničky bude takmer rovnaká ako pri oddieli mrazničky. Vzduch, ktorý prúdi vďaka ventilátoru nachádzajúcim sa v hornej časti oddielu chladničky, sa chladí počas toho, ako prechádza cez medzeru za prívodom vzduchu. Súčasne cez otvory na prívode vzduchu prúdi vzduch tak, že sa v oddiele chladničky úspešne dokončuje chladiaci proces. Otvory v prívode vzduchu sú navrhnuté na rovnomernú distribúciu vzduchu v oddiele.

Keďže medzi oddielom mrazničky a oddielom chladničky neprechádza žiadny vzduch, pachy sa nebudú miešať.

V dôsledku toho sa vaša chladnička s chladiacou technológiou novej generácie ľahko používa a ponúka vám prístup k veľkému objemu a estetickému vzhľadu.

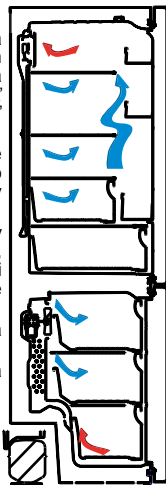

KAPITOLA -2: VAŠA CHLADNIČKA S MRAZNIČKOU

Tento spotrebič nie je určený na používanie ako vstavaný spotrebič.

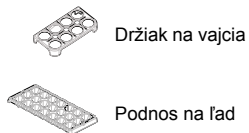

* V niektorých modeloch

Tento obrázok bol nakreslený ako informačný na zobrazenie rôznych častí a príslušenstva zariadenia. Diely sa môžu v závislosti od modelu zariadenia líšiť.

Oddelenie pre čerstvé potraviny (Chladnička): Najefektívnejšie využitie energie je zabezpečené pri umiestnení zásuviek v spodnej časti chladničky a rovnomernom umiestnení políc, zatiaľ čo pozície košíkov na dverkách chladničky spotrebu energie neovplyvňujú.

Mraziaci priestor (Mraznička): Najefektívnejšie využívanie energie je zabezpečené pri konfigurácii so zásuvkami a košími v naloženej polohe.

KAPITOLA -3: POUŽÍVÁNIE CHLADNIČKY S MRAZNIČKOU

Nastavenie termostatu

Termostat mrazničky a chladničky automaticky reguluje vnútornú teplotu v priestore. Otáčaním gombíka z polohy 1 do 5 možno nastaviť nižšiu teplotu.

Nastavenie termostatu mrazničky

- 1 - 2 : Pre krátkodobé uchovávanie potravín v mrazničke nastavte gombík na minimálnu a strednú hodnotu.
- 3 - 4 : Pre dlhodobé uchovávanie potravín v mrazničke nastavte gombík na strednú hodnotu.
- 5 : Pre mrazenie čerstvých potravín. Spotrebič bude pracovať ďalej. Po dosiahnutí chladného stavu je potrebné nastaviť gombík na predchádzajúcu pozíciu.

Uvedomte si, že, okolitá teplota, teplota čerstvo uložených potravín a to, ako často sú dvere otvorené, ovplyvňujú teplotu v chladiacom priestore. Ak je to potrebné, zmeňte nastavenie teploty.

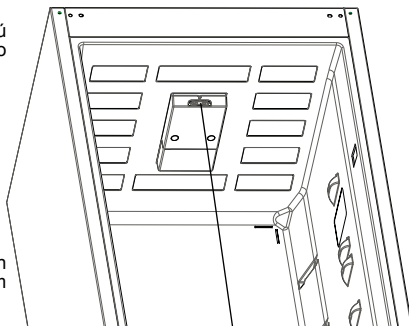

Termostatu

Výstrahy o nastaveniach teplôt

- Neodporúčame prevádzkovať chladničku v prostrediach chladnejších ako 10 °C.
- Nastavenia teplôt by ste mali nastaviť na základe frekvencie otvárania dverí, množstva potravín v chladničke a okolitej teploty chladničky.
- Po pripojení by vaša chladnička mala v závislosti od okolitej teploty bez prerušenia pracovať až 24 hodín, kým sa úplne nevychladí. Počas tejto doby neotvárajte dvere chladničky a nedávajte do nej žiadne potraviny.
- Ak je spotrebič vypnutý alebo odpojený, nechajte ho takto aspoň 5 min, než ho znovu zapnete alebo zapojíte, aby nedošlo k poškodeniu kompresora.
- Chladnička je navrhnutá tak, aby fungovala v intervaloch okolitej teploty uvedených v štandardoch a podľa klimatickej triedy uvedenej na informačnom štítku. Kvôli efektívnosti chladenia neodporúčame prevádzkovať chladničku mimo uvedené teplotné limity.
- Toto zariadenie je určené na použitie pri okolitej teplote v rámci rozsahu 16 °C – 38 °C.

Klimatická trieda a význam:

T (tropická): Tento chladiaci spotrebič je určený na používanie pri teplote okolia v rozsahu od 16 °C do 43 °C.

ST (subtropická): Tento chladiaci spotrebič je určený na používanie pri teplote okolia v rozsahu od 16 °C do 38 °C.

N (teplota): Tento chladiaci spotrebič je určený na používanie pri teplote okolia v rozsahu od 16 °C do 32 °C.

SN (rozšírená teplota): Tento chladiaci spotrebič je určený na používanie pri teplote okolia v rozsahu od 10 °C do 32 °C.

Dôležité pokyny k inštalácii

Tento spotrebič je určený na prevádzku v ťažkých klimatických podmienkach a je napájaný technológiou „Freezer Shield“, ktorá zaisťuje, že mrazené potraviny v mrazničke sa nerozmrazia, aj keď teplota okolia klesne pod -15 °C. Takže spotrebič môže umiestniť do nevykurovanej miestnosti bez toho, aby ste sa museli obávať, že sa mrazené potraviny v mrazničke pokazia. Keď sa teplota okolia vráti do normálu, môžete pokračovať v zvyčajnom používaní spotrebiča.

KAPITOLA -3: POUŽÍVANIE CHLADNIČKY S MRAZNIČKOU

Indikátor teploty

Aby ste mohli lepšie nastaviť chladničku, vybavili sme ju teplotným indikátorom, ktorý sa nachádza v najchladnejšej oblasti.

Aby ste lepšie skladovali potraviny v chladničke, najmä v najchladnejšej oblasti, uistite sa, že na indikátore teploty svieti nápis „OK“. Ak sa nápis „OK“ nezobrazuje, znamená to, že teplota nebola nastavená správne. Môže byť ťažké vidieť indikátor, uistite sa, že svieti správne. Pri každej zmene nastavenia teploty počkajte, kým sa teplota v zariadení stabilizuje. Ak je to potrebné, pokračujte novým nastavením teploty. Zmeňte polohu nastavenia teploty a pred novou kontrolou a potenciálnou zmenou počkajte aspoň 12 hodín.

POZNÁMKA: Pri častom alebo predĺženom otváraní dverí alebo po umiestnení čerstvých potravín do zariadenia je normálne, že sa na indikátore nastavenia teploty nezobrazuje nápis „OK“. Ak sa nadmerne nahromadia ľadové kryštály (na dolnej stene zariadenia) na oddiele chladničky, výparníku (kvôli preťaženiu zariadenia, vysokej teplote v miestnosti, častému otváraní dverí), dajte nastavenie teploty zariadenia na nižšiu polohu, kým sa kompresor opäť nezačne vypínať.

Skladujte potraviny v najchladnejšej oblasti chladničky.



Vaše potraviny budú lepšie uskladnené, keď ich dáte do najvhodnejšej chladiacej oblasti. Najchladnejšia oblasť je tesne nad kontajnerom.

Nasledujúci symbol označuje najchladnejšiu oblasť chladničky.

Ak chcete mať istotu, že je v tejto oblasti nízka teplota, uistite sa, že sa polička nachádza na úrovni tohto symbolu, ako je vidieť na obrázku.

Horná hranica najchladnejšej oblasti je označená dolnou stranou nálepky (hrot šípky). Najchladnejšia oblasť hornej poličky musí byť na rovnakej úrovni ako je hlava šípky. Najchladnejšia oblasť je pod touto úrovňou.

Keďže sú tieto poličky odoberateľné, uistite sa, že sú vždy na rovnakej úrovni s limitmi zón popísanými na nálepkách, aby sa zaručili teploty v tejto oblasti.

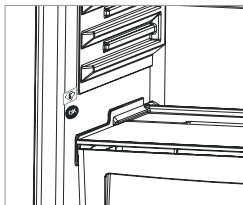

Príslušenstvo

Zásobník na ľad

- Naplňte zásobník na ľad s vodou a dajte ich do mrazničky.
- Po úplnom zamrznutí vody, môžete otočiť zásobník, ako je to uvedené nižšie a vysypať kocky ľadu.

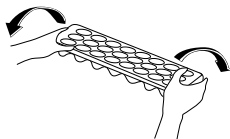

Ovládač vlhkosti

Keď je ovládač vlhkosti v zatvorenej polohe, umožňuje to dlhšie uskladnenie čerstvého ovocia a zeleniny.

Ak je kontajner úplne plný, otvor na čerstvý vzduch, ktorý sa nachádza pred kontajnerom, treba otvoriť. Pomocou tohto vzduchu sa bude ovládať množstvo vlhkosti v kontajneri a môžete zvýšiť životnosť.

Ak na sklenenej poličke uvidíte nejakú kondenzáciu, ovládanie vlhkosti by ste mali dať do otvorenej polohy.

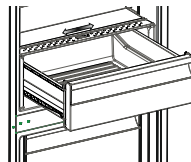

Držiak na fľaše (V niektorých modeloch)

Aby sa zabránilo vyšmyknutiu alebo pádu fľaše, môžete použiť držiak na fľaše. Môžete tiež zabrániť vzniku hluku, ktorý bude prebiehať pri otvorení alebo zatvorení dverí.

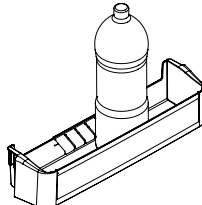
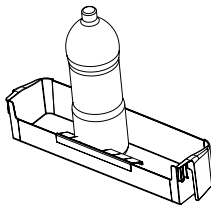
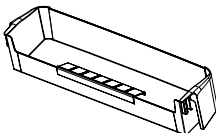
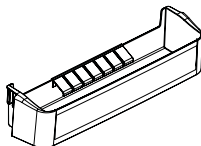
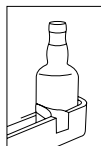

KAPITOLA -3: POUŽÍVANIE CHLADNIČKY S MRAZNIČKOU

Adapti-Lift Polička vo dverách (V niektorých modeloch)

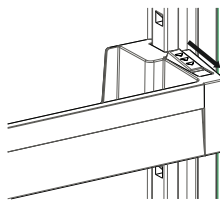

obr. 1

Na vytvorenie úložných plôch v rámci Adapti-Lift možno vykonať šesť rôznych nastavení výšky.

Ak chcete zmeniť pozíciu Adapti-Lift; podržte tlačidlo poličky a zatlačte na tlačidlá po stranách poličky vo dverách v smere šípky (obr. 1).

Poličku vo dverách umiestnite do potrebnej výšky, posunutím nahor a nadol.

Po dosiahnutí požadovanej pozície poličky vo dverách uvoľnite tlačidlá po stranách poličky (Obr. 2). Pred uvoľnením poličky vo dverách ju presuňte hore a dole a uistite sa, či je polička vo dverách upevnená.

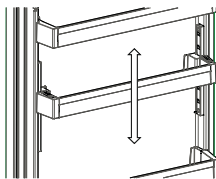

obr. 2

Poznámka: Pred presunutím naplnenej poličky vo dverách musíte poličku pridržať pomocou tlačidla. V opačnom prípade by mohla polička vo dverách v dôsledku hmotnosti vyklznúť z drážok. Tak by sa mohla polička vo dverách alebo drážky poškodiť.

Poličky chladiaceho oddielu (V niektorých modeloch)

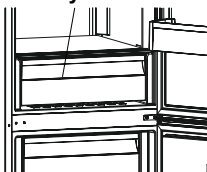

Keď namiesto oddielu mrazničky alebo chladničky necháte potraviny v chladiacom oddiele, udržia si čerstvosť a chuť dlhšie a zachovávajú si svoj čerstvý vzhľad. Keď sa podnos chladiaceho oddielu zašpiní, vyberte ho a umyte ho vodou.

(Voda zamrzá pri 0 °C, ale potraviny obsahujúce soľ alebo cukor zamrzajú pri nižšej teplote)

Ľudia obvykle používajú chladiaci oddiel na surovú rybu, ryžu a pod...

Nedávajte sem potraviny, ktoré chcete zmraziť, ani podnosy na ľad, aby ste urobili ľad.

V závislosti od modelu, ktorý máte, sa vizuálne a textové popisy na príslušenstve môžu líšiť.

Čistenie

- **Pred čistením chladničky s mrazničkou vypnite napájanie a odpojte zástrčku zo zásuvky.**
- Neumývajte chladničku s mrazničkou tak, že do nej vylejete vodu.
- Použite teplú handričku s mydlovým roztokom alebo špongiu na vyčistenie vnútra a vonkajšku chladničky s mrazničkou.
- Opatrne odstráňte všetky poličky a zásuvky ich posunutím smerom hore alebo smerom von a vyčistite ich mydlovou vodou. Neumývajte v práčke ani v umývačke riadu.
- Na čistenie chladničky s mrazničkou nepoužívajte rozpúšťadlá, abrazívne čistiace prostriedky, čistiace prostriedky na sklo ani univerzálne čistiace prostriedky. Mohlo by dôjsť k poškodeniu plastových povrchov alebo iných komponentov chemickými látkami, ktoré obsahujú.
- Aspoň raz ročne vyčistite mäkkou kefkou alebo vysávačom chladič na zadnej strane chladničky s mrazničkou.

Počas čistenia sa uistite, že je chladnička odpojená.

Rozmrazovanie

Vaša chladnička sa automaticky rozmrazuje. Voda, ktorá vznikne pri rozmrazovaní, prúdi cez zberný odkvap na vodu do odparovacej nádoby za chladničkou a tam sa sama odparuje.



Výmena žiarovky

Ak chcete nahradiť žiarovku v mrazničke a chladničke:

1. Odpojte spotrebič od zdroja energie.
2. Stlačte háčiky na stranách hornej časti krytu a zložte kryt žiarovky (A).
3. Nahradiť nefunkčnú žiarovku novou o výkone maximálne 15 W (B).
4. Nasadte kryt žiarovky a po 5 min pripojte zariadenie ku zdroju energie.

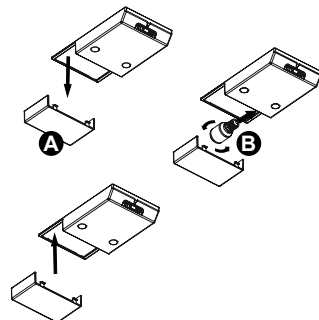

Výmena osvetlenia LED

Ak má vaša chladnička s mrazničkou osvetlenie LED, obráťte sa na technickú podporu spoločnosti Sharp, pretože ho môže vymeniť iba autorizovaný personál.

KAPITOLA -4: SPRIEVODCA USKLADNENÍM POTRAVÍN

Oddiel chladničky

- Na zníženie vlhkosti a následného zvýšenia tvorby námrazy nikdy nedávajte kvapaliny do chladničky v neutesnených nádobách. Námraza sa obvykle koncentruje v najchladnejších častiach výparníka a časom bude potrebné častejšie rozmrazovanie.
- Do chladničky nikdy nedávajte teplé potraviny. Teplé jedlo alebo potraviny by ste mali nechať vychladnúť pri izbovej teplote a treba ich uložiť tak, aby sa zaistila adekvátna cirkulácia vzduchu v oddiele chladničky.
- Nič by sa nemalo dotýkať zadnej steny, pretože to spôsobí tvorbu námrazy a primrznutie balenia k zadnej stene. Neotvárajte dvere chladničky príliš často.
- Dajte mäso a rybu (zabalené v balení alebo v plastových vrecúškach), ktoré použijete do 1 – 2 dní, do dolnej časti oddielu chladničky (tzn. nad kontajnerom), keďže je to najchladnejšia časť a zaistí najlepšie podmienky skladovania.
- Ovocie a zeleninu môžete dať nezabalené do kontajnera.
- Za normálnych prevádzkových podmienok bude dostatočné upraviť nastavenie teploty chladničky na +4 °C.
- Teplota chladiaceho priestoru musí byť v rozmedzí 0 – 8 °C, čerstvé potraviny sa pri teplote nižšej ako 0 °C pokryjú ľadom a pokazia sa, bakteriálne zafaženie sa zvyšuje nad 8 °C a potraviny sa pokazia.
- Horúce potraviny nevkladajte do chladničky ihneď, počkajte, kým teplota vyprchá. Horúce potraviny zvyšujú stupeň chladničky a spôsobia otravu jedlom a zbytočné pokazenie potravín.
- Mäso, ryby atď. sa musia uchovávať v chladiacom priestore na potraviny a priehradka na zeleninu sa uprednostňuje na zeleninu (ak je dostupná).
- Na zamedzenie krížovej kontaminácii neskladujte mäsové výrobky spolu s ovocím a zeleninou.
- Potraviny vkladajte do chladničky v uzavretých nádobách alebo zakryté, aby sa predišlo vlhkosti a zápachom.

Oddiel mrazničky

- Oddiel hlbokého zmrazenia vašej chladničky použite na skladovanie zmrazeného jedla na dlhú dobu a na produkciu ľadu.
- Na získanie maximálnej kapacity oddielu mrazničky používajte sklenené poličky iba v hornej a strednej časti. V dolnej časti použite dolný kôš.
- Nedávajte jedlo, ktoré chcete nanovo zmraziť, vedľa už zmrazeného jedla.
- Jedlo (mäso, mleté mäso, rybu, a pod.) by ste mali zmraziť rozdelením na porcie tak, že sa budú dať skonsumovať naraz.
- Nezmrazujte opäť jedlo, ktoré už bolo rozmrazené. Môže to ohroziť vaše zdravie, pretože môže spôsobiť problémy ako je otrava jedlom.
- Nedávajte horúce jedlo do oddielu hlbokého zmrazenia skôr, ako vychladne. Spôsobili by ste zhnitie iného jedla, ktoré už bolo predtým zmrazené v oddiele hlbokého zmrazenia.
- Keď kupujete zmrazené jedlo, uistite sa, že bolo zmrazené pri vhodných podmienkach a že balenie nie je poškodené.
- Počas skladovania zmrazeného jedla treba dodržiavať podmienky skladovania uvedené na balení. Ak nie je uvedené žiadne vysvetlenie, jedlo treba skonsumovať v čo najkratšom možnom čase.
- Ak v balení mrazeného jedla bola vlhkosť a má zlý zápach, jedlo asi nebolo skladované pri vhodných podmienkach a pokazilo sa. Nekupujte tento typ jedál!
- Skladovacie doby mrazených potravín sa menia v závislosti od okolitej teploty, častosti otvárania a zatvárania dverí, nastavení termostatu, typu potravín a doby, ktorá uplynula od okamihu, keď ste potravinu získali, do doby, kedy ste ju dali do mrazničky. Vždy dodržiavajte pokyny na balení a nikdy nepresahujte označenú dobu skladovania.
- Počas dlhších výpadkov napájania neotvárajte dvere oddielu hlbokého zmrazenia. Počas dlhších výpadkov napájania nezmrazujte opäť svoje jedlo a spotrebujte ho v čo najkratšom čase.
- Majte na pamäti, že ak chcete otvoriť dvere mrazničky ihneď po ich zatvorení, nebudú sa dať otvoriť ľahko. Je to celkom normálne! Po dosiahnutí rovnováhy sa dvere budú dať jednoducho otvoriť.

Dôležitá poznámka:

- Keď sú mrazené potraviny rozmrazené, mali by ste ich tepelne upraviť ako čerstvé potraviny. Pokiaľ ich neuvaríte po rozmrazení, NIKDY ich nesmiete znovu zmraziť.
- Chuť niektorých korenín, ktoré sa nachádzajú vo varených jedlách (aníz, bazalka, žerucha, ocot, rôzne korenie, zázvor, cesnak, cibuľa, horčica, tymian, majorán, čierne korenie, atď.), sa mení a chuť sa výrazní, ak sú uložené po dlhú dobu. Preto by ste do zmrazeného jedla mali pridať málo korenín alebo požadované množstvo korenín pridajte po rozmrazení jedla.
- Doba skladovania potravín závisí od použitého oleja. Vhodné oleje sú margarín, teľací tuk, olivový olej a maslo a nevhovujúce oleje sú arašidový olej a bravčový masť.
- Potraviny v kvapalnej forme by ste mali zmraziť v plastových nádobách a ďalšie potraviny by mali byť zmrazené v plastových fóliách alebo vrecúškach.

KAPITOLA -5: UMIESTNENIE ZÁVESU DVERÍ NA DRUHÚ STRANU

Premiestnenie dverí

- To, či je možné umiestniť záves dverí na druhú stranu, závisí od chladničky s mrazničkou.
- Keď sú rúčky pripojené v prednej časti zariadenia, nie je to možné.
- Ak váš model nemá rúčky, záves dverí sa dá dať na druhú stranu, ale musí to urobiť autorizovaný personál. Zavolajte servis spoločnosti Sharp.

KAPITOLA -6: RIEŠENIE PROBLÉMOV

Ak chladnička nefunguje správne, môže to byť len drobný problém, preto než zavoláte elektrikára, skontrolujte nasledujúce záležitosti, aby ste ušetrili čas a peniaze.

Čo robiť, keď vaša chladnička nefunguje;

Skontrolujte;

- Došlo k výpadku napájania?
- Je zástrčka zapojená správne do zásuvky?
- Je spálená poistka zásuvky, do ktorej je zapojená zástrčka, alebo je spálená hlavná poistka?
- Je chyba v zásuvke? Aby ste to skontrolovali, zapojte chladničku do zásuvky, o ktorej viete, že funguje.

Čo robiť, keď vaša chladnička funguje slabo;

Skontrolujte;

- Či ste spotrebič nepreťažili ,
- Či sú dvere riadne zavreté ,
- Či nie je prach na kondenzátore,
- Či je k dispozícii dostatok miesta na zadných a bočných stenách.

Ak je chladnička hlučná ;

Chladiaci plyn, ktorý cirkuluje v chladiacom okruhu môže vytvoriť mierny hluk (bublajúce zvuk), aj keď kompresor nebeží. Nebojte sa je to úplne normálne. Ak tieto zvuky sú odlišné, skontrolujte, či;

- Je spotrebič dobre vyrovnaný do vodováhy
- Nič sa dotýka jeho zadnej časti.
- Či zariadenia na prístroji vibrujú.

Ak je voda v dolnej časti chladničky

Skontrolujte;

Či vypúšťací otvor pre vodu odmrazovania nie je upchatý (použite odmrazovaciu vypúšťaciu zátku pre prečistenie vypúšťacieho otvoru)

Odporúčania

- Tepelná poistka ochrany kompresora preruší napájanie po náhlej havárii elektrickej energie alebo po odpojení zariadenia, pretože plyn v chladiacom systéme nie je stabilizovaný. To je úplne normálne a chladnička sa po 4 až 5 minútach reštartuje.
- V snahe zvýšiť priestor a zlepšiť vzhľad, «chladiaca časť» tohto zariadenia je umiestnená vo vnútri na zadnej stene chladničky. Keď je spotrebič v chode, je táto stena pokrytá námrazou alebo kvapkami vody, podľa počasia kompresor beží alebo nie. Nebojte sa. To je úplne normálne. Zariadenie by sa malo rozmraziť iba vtedy, ak sa na stene vytvorí prílišné množstvo tenkovrstvých živočíchov.
- Ak prístroj nie je používaný dlhšiu dobu (napríklad počas letných prázdnin) Odmrazte a Vyčistite chladničku necháním otvorených dverí, aby sa zabránilo tvorbe plesní a zápachu.
- Ak chcete prístroj celkom odstaviť, odpojte ho od sieťovej zásuvky (pre čistenie alebo keď sú dvere ponechané otvorené)
- Zakúpené zariadenie je určené na použitie v domácnostiach a môže sa použiť iba v domácnostiach a na uvedené účely. Nie je vhodné na komerčné alebo bežné používanie. Ak zákazník používa zariadenie spôsobom, ktorý nie je v súlade s týmito funkciami, zdôrazňujeme, že výrobca a predajca nenesú zodpovednosť za akékoľvek opravy a poruchy v záručnej dobe.
- Ak problém pretrváva po tom, čo ste postupovali podľa vyššie uvedených pokynov, obráťte sa na autorizovaný servis.

KAPITOLA -7: TIPY NA ŠETRENIE ENERGIE

1. Pred uložením potravín do zariadenia ich nechajte vždy vychladnúť.
2. Potraviny rozmrazte v oddiele chladničky, pomôže vám to šetriť energiou.
3. Spotreba energie vášho spotrebiča je deklarovaná bez zásuviek a s úplne naplnenou mrazničkou.
4. Pre šetrenie energie nepoužívajte priestor mrazničky medzi limitom zaťaženia a dverami, pozdĺž línie limitu zaťaženia. Línia limitu zaťaženia sa používa aj pri deklarácii spotreby energie.

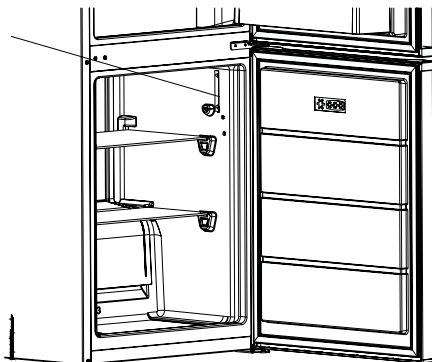

Съдържание

РАЗДЕЛ 1: ОБЩИ ПРЕДУПРЕЖДЕНИЯ.....	71
РАЗДЕЛ 2: ВАШИЯТ ХЛАДИЛНИК С ФРИЗЕР	75
РАЗДЕЛ 3: КАК ДА ИЗПОЛЗВАТЕ ВАШИЯ ХЛАДИЛНИК С ФРИЗЕР	76
РАЗДЕЛ 4: РЪКОВОДСТВО ЗА СЪХРАНЕНИЕ НА ХРАНИТЕ	79
РАЗДЕЛ 5: ОБРЪЩАНЕ НА ВРАТАТА	80
РАЗДЕЛ 6: ОТСТРАНЯВАНЕ НА НЕИЗПРАВНОСТИ.....	80
РАЗДЕЛ 7: СЪВЕТИ ЗА СПЕСТЯВАНЕ НА ЕНЕРГИЯ.....	81

Вашият хладилник с фризер отговаря на съвременните изисквания за безопасност. Неправилната употреба може да доведе до наранявания и материални щети. За да избегнете риска от увреждане, прочетете внимателно настоящото ръководство преди да използвате Вашия хладилник с фризер за първи път. То съдържа важна информация относно безопасността при монтирането, използването и поддръжката на хладилника с фризер. Запазете ръководството, за да го ползвате в бъдеще.





Символ ISO 7010 W021

Предупреждение; Риск от пожар/запалими материали

РАЗДЕЛ 1: ОБЩИ ПРЕДУПРЕЖДЕНИЯ

 **ВНИМАНИЕ:** Внимавайте вентилационните отвори на хладилника с фризер да не бъдат запушвани.

 **ВНИМАНИЕ:** Не използвайте механични устройства или други средства за ускоряване на процеса на размразяване.

 **ВНИМАНИЕ:** Не използвайте други електроуреди във вътрешността на хладилника с фризер.

 **ВНИМАНИЕ:** Внимавайте да не повредите охладителната верига.

 **ВНИМАНИЕ:** Когато поставяте уреда, се уверете се, че хранващият кабел не е притиснат или повреден.

 **ВНИМАНИЕ:** Не поставяйте много портативни гнезда или портативни хранващи устройства на задната страна на устройството.

 **ВНИМАНИЕ:** За да избегнете нараняване или повреда, уредът трябва да бъде монтиран в съответствие с инструкциите на производителя.

 Малкото количество хладилен агент, използвано в този хладилник с фризер е на екологично чист R600a (изобутен), запалим и експлозивен, в случай че бъде възпламенен в затворени условия.

* Внимавайте да не увредите газовата охладителна верига, докато пренасяте и позиционирате хладилника.

* Не съхранявайте контейнери с лесно запалими материали, като кутии за спрей или касети за зареждане на пожарогасители в близост до хладилника с фризер.

* Този уред е предназначен да бъде използван за битово и друго подобно приложение, като например:

- кухненски помещения за персонал в магазини, офиси и други работни среди;
- земеделски стопанства, клиенти на хотели, мотели и други места за настаняване;
- места за настаняване тип нощувка и закуска;
- кетъринг и други подобни приложения с нетърговска цел.

РАЗДЕЛ 1: ОБЩИ ПРЕДУПРЕЖДЕНИЯ

- * Необходимото мрежово захранване за Вашия хладилник с фризер е 220-240V, 50Hz. Използвайте единствено посоченото по-горе захранване. Преди да включите Вашия хладилник с фризер се уверете, че информацията върху табелката (напрежение и присъединителна мощност) съвпада с електрическата мрежа. В случай че имате съмнения, консултирайте се с квалифициран електротехник.
- * Този уред може да бъде използван от деца над 8 годишна възраст, както и от лица с намалени физически, сетивни или умствени възможности, както и от такива с липса на опит и познание, единствено когато са наблюдавани и инструктирани как да използват устройството по безопасен начин и разбират опасностите, които е възможно да възникнат. Децата не трябва да си играят с уреда. Почистването и поддръжката не бива да се осъществяват от деца без родителски надзор.
- * Хладилните уреди могат да се зареждат и разтоварват от деца на възраст от 3 до 8 години. Уредите не може да се почистват или поддържат от деца, уредите не може да се използват от много малки деца (възраст 0-3 години), малките деца (възраст 3-8 години) не може да използват безопасно уредите, освен ако не го правят под наблюдението на възрастен, по-големи деца (възраст 8-14 години) и лица с увреждания могат да използват уредите безопасно след като са получили подходящото наблюдение или указания относно употребата на дадения уред. Лица със сериозни увреждания не могат да използват уредите безопасно, освен ако не им бъде осигурено продължително наблюдение.
- * Евентуална повреда в захранващия кабел / щепсела може да предизвика пожар или токов удар. Ако това се случи, те трябва да бъдат заменени, като това може да бъде изпълнено единствено от квалифициран техник.
- * Този уред не е предназначен за използване на височини над 2000 м.

РАЗДЕЛ 1: ОБЩИ ПРЕДУПРЕЖДЕНИЯ

С оглед избягване на замърсяването на храната, моля, спазвайте следните указания:

- * Отварянето на вратата за продължителни периоди от време може да доведе до значително увеличаване на температурата в отделенията на уреда.
- * Почиствайте редовно повърхностите, които влизат в контакт с храна и достъпни дренажни системи.
- * Съхранявайте суровите месо и риба в подходящи контейнери в хладилника, за да не бъдат в контакт с или да капят върху други храни.
- * Отделенията за замразяване с две звезди са подходящи за съхранение на предварително замразени храни, сладолед и за правене на лед.
- * Отделенията с една, две и три звезди не са подходящи за замразяване на пресни храни.
- * Ако хладилният уред ще бъде оставен празен за дълго, трябва да го изключите, размразите, почистите, подсушите и да оставите вратата отворена, за да предотвратите образуване на плесен в уреда.

РАЗДЕЛ 1: ОБЩИ ПРЕДУПРЕЖДЕНИЯ

Извеждане от експлоатация

- Всички употребени опаковки и материали са екологично чисти и годни за рециклиране. Моля изхвърляйте опаковките по безопасен за околната среда начин. Повече подробности за това можете да научите от местната общинска управа.
- Когато настъпи моментът за извеждане на уреда от експлоатация, отрежете кабела за електрическо захранване и го унищожете, заедно с щепсела. Махнете ключалката, за да предотвратите възможността от заключване на дете в уреда.
- Срязаният кабел, поставен в 16-амперов контакт представлява сериозна заплаха от токов удар. Уверете се, че срязаният кабел е изхвърлен по безопасен начин.

Извеждане на стария Ви уред от експлоатация

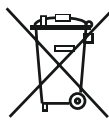

Символът на опаковката означава, че продуктът не трябва да бъде третиран като битов отпадък. Вместо това, той трябва да бъде транспортиран до местата за събиране на отпадъци за рециклиране на електрическо и електронно оборудване. Рециклирането спомага за запазване на природните ресурси. По-подробна информация относно рециклирането на този продукт можете да получите от представителите на местните власти, фирмите за извозване на битови отпадъци или в магазина, където сте закупили продукта.

Обърнете се към местните власти относно извеждане от експлоатация съгласно Директивата за ИУЕЕО за целите на повторна употреба, рециклиране и възстановяване.

Забележки:

- Преди да монтирате и използвате уреда прочетете внимателно инструкциите за експлоатация. Не носим отговорност за повреди, причинени при неправилна употреба.
- Следвайте всички инструкции от ръководството за експлоатация на уреда. След като го прочетете, го запазете на безопасно място, за справки в случай на проблеми, които могат да възникнат в бъдеще.
- Този уред е предназначен за употреба в домашни условия и може да бъде използван единствено за предвидените цели. Той не е подходящ за употреба при търговски или промишлени условия. Това би довело до анулиране на гаранцията на уреда, като ние не поемаме отговорност за евентуално възникналите щети и загуби.
- Този уред е предвиден за домашно ползване и е подходящ единствено за охлаждане / съхранение на храни. Той не е подходящ за търговска или обща употреба и / или за съхранение на вещества, различни от храна. Не поемаме отговорност за евентуално възникналите щети и загуби при неспазване на гореописаното.

Предупреждения за безопасност



- Не използвайте удължител при свързването на хладилника с фризер към мрежовото електрозахранване.
- Повреден захранващ кабел / щепсел може да предизвика пожар или токов удар. При повреда захранващият кабел / щепселът трябва да бъде заменен от квалифициран техник.
- Не трябва да използвате адаптер.
- Никога не прегъвайте захранващия кабел прекалено много.
- Никога не докосвайте захранващия кабел / щепсела с мокри ръце, тъй като това може да предизвика късо съединение или токов удар.
- Не поставяйте стъклени бутилки или кутии за напитки във фризера. Ако го направите, е възможно те да се пръснат.
- Когато вземате лед от фризера, внимавайте да не го докосвате. Ледът може да предизвика ледени изгаряния и / или срязвания.
- Не изваждайте предмети от фризера ако ръцете Ви са влажни или мокри. Това може да причини отлепяне на кожа или ледени изгаряния.
- Не замразявайте повторно храна, след като веднъж е била размразена.

Информация за монтаж

Преди да разпаковате и преместите хладилника с фризер отделете време да се запознаете със следните условия:

- Разположете уреда на място без директна слънчева светлина и далеч от източници на топлина, като например радиатори и т.н.
- Уредът трябва да бъде разположен на минимално разстояние от 50 см от печки, газови котлони и нагревателни панели, и най-малко 5 см от електрически фурни.
- Пазете хладилника с фризер от излагане на влага или дъжд.
- Уредът трябва да бъде разположен на минимално разстояние от 20 мм от други фризери.
- В горната част на Вашия уред се изисква отстояние най-малко 150 мм. Не поставяйте нищо върху Вашия уред.
- За безопасното функциониране на хладилника с фризер е важно той да бъде добре обезопасен и нивелиран. За нивелиране на хладилника с фризер се използват неговите крачета. Преди да поставите храна в уреда, се уверете, че той е добре нивелиран.
- Препоръчваме Ви преди употреба да изтриете всички стелажи и поставки с кърпа, напоена с топла вода, с добавена чаена лъжичка бикарбонат. След като почистите, изплакнете с топла вода и подсушете.
- При монтажа използвайте пластмасовите детайли за определяне на дистанция в задната част на уреда. Завъртете на 90 градуса (както е показано на изображението). Това ще предпази кондензатора от докосване до стената.
- Хладилникът трябва да бъде разположен до стена, като свободно разстояние до нея не бива да надвишава 75 мм.

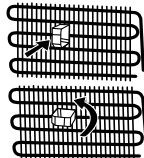

РАЗДЕЛ 1: ОБЩИ ПРЕДУПРЕЖДЕНИЯ

Преди да използвате Вашия хладилник



- Преди да монтирате Вашия хладилник с фризер, проверете за видими повреди. Не монтирайте и не използвайте хладилника с фризер, в случай че е повреден.
- При да използвате Вашия хладилник с фризер за първи път се уверете, че е бил поставен в изправено положение в продължение на най-малко 3 часа преди да бъде включен в електрическата мрежа. Това дава възможност за ефективна работа и предотвратява повреждането на компресора.
- При използване на хладилника с фризер за първи път е възможно да усетите лека миризма. Това е напълно нормално. Миризмата ще изчезне, след като хладилникът започне да се охлажда.

Информация за охлаждаща технология от ново поколение

Хладилниците с фризер с охлаждаща технология от ново поколение имат различна работна система от статичните хладилници с фризер. При обикновените хладилници с фризер, влажен въздух влиза във фризера и от храните се отделят водни пари, които се превръщат в скреж в отделението на фризера. За да се разтопи този скреж, или с други думи да се размрази, фризерът трябва да се изключи от захранването. За да се поддържат студени храните по време на размразяването, потребителят трябва да съхранява храната на друго място и да почисти останалия лед и натрупания скреж.

Ситуацията е напълно различна при отделения на фризер, оборудвани с охлаждаща технология от ново поколение. С помощта на вентилатор в отделението на фризера духа студен и сух въздух. Като резултат от студения въздух, който духа лесно през отделението - дори в пространството между стелажите - храните замръзват равномерно и правилно. И няма да се образува скреж.

Конфигурацията в хладилното отделение ще бъде почти същата като в отделението на фризера. Въздухът, излизаш от вентилатора, който се намира в горната част на хладилното отделение се охлажда, когато преминава през разстоянието зад въздуховода. Същевременно въздухът се издухва навън през отворите на въздуховода, затова процесът на охлаждане приключва успешно в хладилното отделение. Отворите върху въздуховода са проектирани за равномерно разпределение на въздух в отделението.

Тъй като никакъв въздух не преминава между фризера и хладилното отделение, миризмите не се смесват.

В резултат на това Вашият фризер с охлаждаща технология от ново поколение се използва лесно и Ви предлага голям обем и естетичен външен вид.

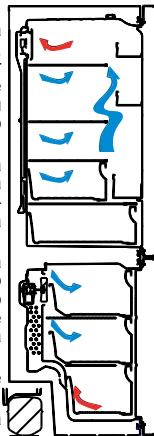

РАЗДЕЛ 2: ВАШИЯТ ХЛАДИЛНИК С ФРИЗЕР

Този уред не е предназначен за употреба като уред за вграждане.



* при някои модели

Изображението е информативно и показва различните части и аксесоари в уреда. Някои от частите могат да се различават в зависимост от модела на уреда.

РАЗДЕЛ 2: ВАШИЯТ ХЛАДИЛНИК С ФРИЗЕР

Отделение за прясна храна (хладилник): Гарантира се най-ефективно използване на енергия в конфигурацията с чекмеджета в долната част на уреда и равномерно разпределени рафтове, позицията на кутиите на вратата не влияе на потреблението на енергия.

Фризер отделение (фризер): Осигурен е най-ефикасен разход на електроенергия в конфигурацията, когато всички чекмеджета и кошчета са налични на местата си.

РАЗДЕЛ 3: КАК ДА ИЗПОЛЗВАТЕ ВАШИЯ ХЛАДИЛНИК С ФРИЗЕР

Настройване на термостата

Термостата регулира автоматично вътрешната температура на хладилната и фризерната част. Чрез въртене на ключа от позиция MIN "1" към позиция MAX "5", могат да се постигнат по-студени температури.

Настройка на термостата за хладилника и фризера;

1 – 2 : За краткотрайно съхранение на храна в отделенията на фризера можете да поставите между минимално и средно положение.

3 – 4 : За дългосрочно съхранение на храна във фризера, поставете регулатора в средно положение.

5 : За замразяване на прясна храна. Уредът ще работи по-дълго. Така че, след като се достигне ниска температура трябва да върнете регулатора в предишното положение.

Отбележете че; стайната температура, температурата на прясно съхранените продукти и колко често е отворена вратата оказват влияние на температурата в хладилната част. Ако се наложи, сменете настройката на температурата.

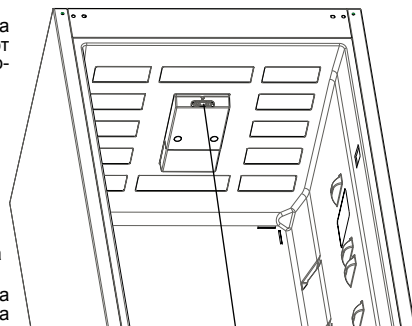

Термостат

Предупреждения относно температурните настройки

- Външната температура, температурата на поставената наскоро храната и честотата на отваряне на вратата са фактори, които влияят върху температурата на хладилното отделение. В случай на необходимост променете температурната настройка.
- Препоръчително е при външни температури, по-ниски от 10°C да не се работи с хладилника.
- Настройката на термостата трябва да бъде зададена, като се вземе под внимание колко често се поставя прясна храна, колко често се отварят вратите, колко храна се съхранява, както и заобикалящата среда и позиционирането на уреда.
- Препоръчваме при първоначалното включване на хладилника с фризер да го оставите да работи в продължение на 24 часа без прекъсване, за да се гарантира, че е напълно охладен. През това време не отваряйте вратите на хладилника и не поставяйте храна в него.
- Функцията за 5 минутно закъснение се прилага за предотвратяване на повреди в компресора на хладилника, когато извадите щепсела и го включите отново или при прекъсване на захранването. Вашият хладилник ще започне нормална работа след 5 минути.
- Хладилникът е предвиден за работа при външни температури, в съответствие със стандартите на климатичния клас, посочен върху информационния етикет. От гледна точка на оптимална ефективност на охлаждане не се препоръчва работа на уреда при външна температура извън посочения диапазон.
- Този уред е предназначен за употреба при външни температури между 16°C - 38°C.

Климатичен клас и значение:

T (тропичен): Хладилният уред е предназначен за употреба при околна температура в диапазона от 16 °C до 43 °C.

ST (субтропичен): Хладилният уред е предназначен за употреба при околна температура в диапазона от 16 °C до 38 °C.

N (умерен): Хладилният уред е предназначен за употреба при околна температура в диапазона от 16 °C до 32 °C.

SN (разширен температурен диапазон) Хладилният уред е предназначен за употреба при околна температура в диапазона от 10 °C до 32 °C.

Важни инструкции за инсталиране

Този уред е създаден да работи при тежки климатични условия и се охранява с технология „Freezer Shield“, която гарантира, че замразената храна във фризера няма да се размрази дори ако температурата на околната среда спадне до -15°C. По този начин можете да вградите уреда си в неотоплено помещение без да се притеснявате, че замразената храна във фризера ще се развали. Когато температурата на околната среда се нормализира, можете да продължите да използвате уреда както обикновено.

РАЗДЕЛ 3: КАК ДА ИЗПОЛЗВАТЕ ВАШИЯ ХЛАДИЛНИК С ФРИЗЕР

Температурен индикатор

За да Ви помогнем да настроите хладилника си по-добре, сме го оборудвали с температурен индикатор, разположен в най-студената му зона.

За по-добро съхранение на храната в хладилника, особено в най-студената зона се уверете, че съобщението "OK" се изписва върху температурния индикатор. В случай че "OK" не бъде изписано, това означава, че температурата не е била зададена правилно.

Понякога индикаторът се забелязва трудно, затова се уверявайте, че свети. Всеки път, когато температурната настройка бъде променена, изчакайте вътрешната температура да бъде стабилизирана преди да продължите. В случай на необходимост задайте нова настройка на температурата. Постепенно променяйте позицията на устройството за регулиране на температурата и изчакайте минимум 12 аса преди да започнете нова проверка и евентуална промяна.

ЗАБЕЛЕЖКА: Нормално е индикацията "OK" да не се появява след последователни или продължителни отваряния на вратата, както и след поставяне на прясна храна. В случай на ненормално натрупване на ледени кристали (по долната стена на уреда) на хладилното отделение, изпарителя (претоварен уред, висока стайна температура, често отваряне на вратите), поставете устройството за регулиране на температурата на по-ниско положение, докато периодите на изключване на компресора се възобновят.

Поставяйте храната в най-студените части на хладилника.

Вашите храни ще бъдат съхранени по-добре ако ги поставите в най-подходящата зона на охлаждане. Най-студената зона се намира върху контейнерите за плодове и зеленчуци.

Посоченият символ показва най-студената зона на хладилника.

За постигане на възможно най-ниска температура в тази област се уверете, че стелажът се намира на нивото на този символ, както е

показано на изображението.

Горната граница на най-студената зона е посочена от долната страна на стикера (върхът на стрелката). Горният стелаж от най-студената зона трябва да бъде поставен на нивото на върха на стрелката. Най-студената зона се намира под това ниво.

Тъй като тези стелаж са подвижни, обръщайте внимание винаги да бъдат на еднакво ниво с границите на зоните, описани върху стикерите, с цел гарантиране на температурите в тази област.

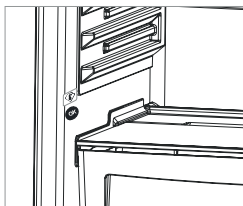

OK

Акcesoари

Табла за лед

- Напълнете таблата за лед с вода и поставете във фризерната част.
- След пълното образуване на леда можете да извъртите таблата по показания по-долу начин, за получаване на ледените кубчета.

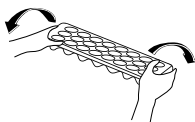

Регулатор на влажността (при някои модели)

В затворено положение регулаторът на влажността позволява съхранението на пресни плодове и зеленчуци за по-дълъг период.

В случай че контейнерът за плодове и зеленчуци е изцяло запълнен, освежителят в предната му част трябва да бъде отворен. По този начин въздухът и нивото на влажност в контейнерите за плодове и зеленчуци ще бъдат контролирани, а срокът на годност на съхраняваните продукти ще се увеличи.

Ако видите следи от конденз върху стъкления стелаж, трябва да поставите регулатора на влажността в отворено положение.

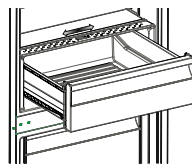

Държач на бутилки (при някои модели)

За да се предотврати подхлъзваенето или падането на бутилките, може да използвате държача на бутилки. Може също така да предотвратите шума, който ще се получи като отваряте или затваряте вратата.

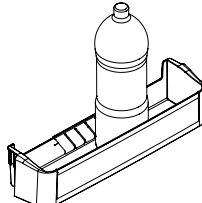
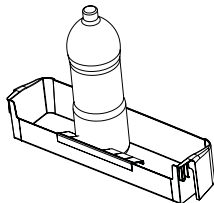
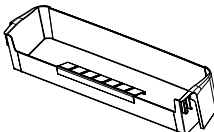
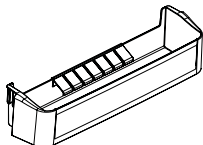
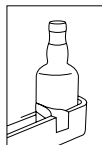

РАЗДЕЛ 3: КАК ДА ИЗПОЛЗВАТЕ ВАШИЯ ХЛАДИЛНИК С ФРИЗЕР

Adapti-повдигащ (Adapti-Lift) се рафт а врата (при някои модели)

C Adapti-Lift могат да се направят шест различни настройки на височината, за да се предостави необходимото място за съхранение.

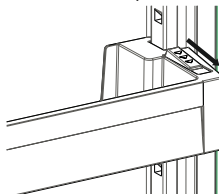

фиг.1

За да промените позицията на Adapti-Lift: задръжте долната част на рафта и дръпнете бутоните отстрани на рафта за врата, по посока на стрелката (фиг.1)

Позиционирайте рафта на височината, която желаете, като го местите нагоре и надолу.

След като намерите позицията, на която искате рафта за врата, за да го закачите, освободете бутоните отстрани на рафта (фиг.2). Преди да освободите рафта за врата, повдигнете го нагоре и надолу, за да се уверете, че е фиксиран за вратата.

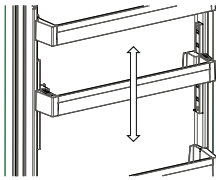

фиг.2

Забележка: Преди да местите рафта на врата, когато на него има продукти, трябва да го държите, като придържате дъното му. В противен случай, поради тежлото на продуктите, рафтът може да излезе от релсите и да падне. Така може да доведе до повреда на рафта или на релсите на вратата.

Стелаж за изстудяване (при някои модели)

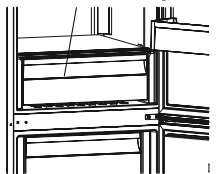

При съхранение на храната в отделението за изстудяване, вместо в хладилното отделение или фризера, свежестта, вкусът и свежият ѝ вид се запазват по-дълго. Ако стелажът за изстудяване се замърси, го извадете и го измийте с вода.

(Водата замръзва при 0 °C, но храните, съдържащи сол или захар, се нуждаят от пониски температури на замръзване.)

Обикновено отделението за изстудяване се използва за сурова риба, ориз и т.н.

Не поставяйте вътре храни, които искате да замразите или форми за приготвяне на ледени кубчета.

Визуалните и текстови описания в раздела за аксесоари могат да се различават в зависимост от модела.

- Преди да започнете почистването се уверете се, че уредът е изключен от електрическата мрежа.
- По време на почистването не разливайте вода върху уреда.
- Можете да избършете вътрешните и външните части с мека кърпа, гъба и сапунена вода.
- Извадете елементите един по един и почистете със сапунена вода. Не използвайте перална машина.
- При почистване никога не използвайте лесно запалими, експлозивни или корозивни материали като разреждател, газ или киселина.
- Кондензаторът трябва да бъде почистван с метла поне веднъж годишно, за да се осигури спестяване на енергия и повишаване на ефективността на работа на уреда.

Уверете се, че по време на почистването хладилникът не е включен в електрическата мрежа.

Обезскрежаване

Уредът се обезскрежава автоматично. Водата, образувана в резултат на обезскрежаването се стича през струйниците в изпарителния съд, разположен зад хладилника, след което се изпарява от само себе си.



Смяна на електрическата крушка

Когато сменят електрическата крушка на хладилната част;

1. Издърпайте щепсела от контакта,
2. Махнете капака (A), последством натискане на двете кукички, разположени от двете страни на капака.
3. Сменете изгорялата крушка (B) с нова (не повече от 15 W).
4. Сложете капака на неговото място и включете уреда.

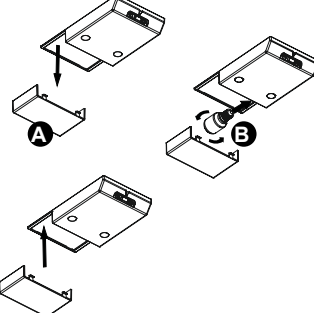

Подмяна на LED светлините

В случай на нужда от подмяна на LED светлините се свържете с информационното бюро на Sharp, тъй като действието може да бъде изпълнено единствено от квалифициран служител.

РАЗДЕЛ 4: РЪКОВОДСТВО ЗА СЪХРАНЕНИЕ НА ХРАНИТЕ

Хладилно отделение

- За намаляване на влажността и последващото натрупване на скреж, никога не поставяйте в хладилника течности в незатворени съдове. Обикновено скрежта се натрупва в най-студените части на изпарителя, поради което с течение на времето е необходимо по-често размразяване.
- Никога не поставяйте топли храни в хладилника. Топлата храна трябва да бъде оставена да се охлади до стайна температура, след което да бъде подредена по начин, позволяващ въздушна циркулация в хладилното отделение.
- До задната стена не трябва да има допелени храни, тъй като това ще доведе до образуване на скреж, а опаковката може да залепне за стената. Не отваряйте вратата на хладилника прекалено често.
- Подредете месото и изчистената риба (увити в хартиен или полиетиленов плик), които ще бъдат използвани в следващите 1-2 дни в най-долната част на хладилното отделение (непосредствено върху контейнерите за плодове и зеленчуци), тъй като това е най-студената му част и условията за съхранение там са най-добри.
- Плодовете и зеленчуците могат да бъдат поставяни в контейнера за съхранение без да бъдат опаковани.
- При нормални работни условия, ще бъде достатъчно да регулирате температурните настройки на Вашия хладилник до +4 °C
- Температурата на хладилното отделение трябва да е в диапазона 0-8 °C, пресните храни под 0 °C съхраняват и гният, бактериалното натрупване се увеличава над 8 °C и разваля храната.
- Не поставяйте веднага гореща храна в хладилника, изчакайте откън температурата да спадне. Горещите храни повишават градусите на Вашия хладилник и причиняват отравяне с храна и ненужно разваляне на храната.
- Месото, рибата и т.н. трябва да се съхраняват в по-хладното отделение за храни, а отделението за зеленчуци е предпочитано за зеленчуци. (ако е налично)
- За да предотвратите кръстосано заразяване, месните продукти и плодовете и зеленчуците не трябва да се съхраняват заедно.
- Храните трябва да се поставят в хладилника в затворени контейнери, за да се предотврати натрупване на влага и миризми.

Фризер

- Можете да използвате отделението за дълбоко замразяване на Вашия хладилник за дълготрайно съхранение на продукти, както и за правене на лед.
- За използване на максимален обем от фризера, поставете стъклени стелажки в горната и средната част. За долната част можете да използвате долната кошница.
- Не поставяйте храни, които тепърва ще бъдат замразявани до вече замразени такива.
- Храната, която ще бъде замразена (месо, кайма, риба и т.н.) трябва да се раздели на порции по такъв начин, че при консумация да се размразява единствено необходимото количество.
- Не замразявайте повторно храна, след като вече е била размразена. Това може да предизвика опасност за здравето Ви, като например хранително отравяне.
- Не поставяйте горещи храни във фризера. Изчакайте докато се охладят. Възможно е това да предизвика гниене в други замразени храни.
- Когато закупвате замразени храни се уверете, че са били съхранявани при подходящи условия, както и че опаковката не е нарушена.
- При съхранение на замразени храни условията, описани върху опаковката трябва да бъдат спазвани стриктно. В случай че описание липсва, храната трябва да бъде консумирана възможно най-скоро.
- При наличие на овлажняване и лоша миризма в пакета, е възможно замразената храна да не е била съхранявана правилно и да е започнала да се разваля. Не купувайте такива храни!
- Продължителността на съхранение на замразените храни се променя в зависимост от околната температура, честотата на отваряне на вратата, настройките на термостата, видът храна и времето, изминало от момента на нейното закупуване до момента, в който е поставена във фризера. Винаги спазвайте указанията върху опаковката и никога не надвишавайте посочения период на съхранение.
- Не отваряйте вратата на фризера по време на продължителни прекъсвания на електрическото захранване. При продължителни прекъсвания на захранването не замразявайте храната повторно, а я консумирайте възможно най-скоро.
- Имайте предвид, че при повторен опит да отворите вратата непосредствено, след като тя е била затворена, тя ще се отвори трудно. Това е напълно нормално. След като достигне състояние на равновесие, вратата ще може да се отвори лесно.

Важно:

- След размразяване храната трябва да бъде сготвена. Ако не премине термична обработка след размразяването си, даден продукт В НИКАКЪВ СЛУЧАЙ не трябва да бъде замразяван повторно!
- Вкусът на някои подправки в готвените ястия (анасон, базилика, кресон, оцет, подправки асорт, джинджифил, чесън, лук, горчица, мащерка, риган, черен пипер и т.н.) може да се засили при по-дълги периоди на съхранение. Поради тази причина при замразяване на храна е препоръчително да добавяте минимални количества подправки, или да добавяте такива, след като храната бъде размразена.
- Периодът за съхранение на храната зависи от използваните мазнини. Подходящите мазнини са маргарин, телешка мазнина, зехтин и масло, а неподходящите – фъстъчено масло и свинска мас.
- Храните в течна форма трябва да бъдат замразявани в пластмасови съдове, а другите видове храна – в пластмасово фолио или полиетиленови пакети.

РАЗДЕЛ 5: ОБРЪЩАНЕ НА ВРАТАТА

Промяна на посоката на вратата

- Промяната на посоката на вратата зависи от модела на притежавания от Вас хладилник с фризер.
- При моделите, на които дръжките са поставени в предната част на уреда действието не може да бъде изпълнено.
- В случай че моделът, който притежавате няма дръжки, вратите могат да бъдат обърнати. Това трябва да бъде изпълнено от квалифициран техник. Свържете се с екип за поддръжка на Sharp.

РАЗДЕЛ 6: ОТСТРАНЯВАНЕ НА НЕИЗПРАВНОСТИ

Ако Вашия хладилник не работи нормално, това може да се дължи на незначителен проблем. Ето защо първо проверете следните неща преди да извикате техник:

Какво да правите, ако хладилника не работи;

Проверете следното ;

- Има ли прекъсване на захранването?
- Щепселът включен ли е правилно в контакта?
- Предпазителят на таблото паднал ли е / бушонът изгорял ли е?
- Контактът повреден ли е? За да проверите това, включете уреда в контакт, за който сте сигурни, че работи.

Какво да правите ако хладилника не работи добре;

Проверете следното;

- Не сте пренапълнили хладилника,
- Вратите са затворени перфектно,
- Няма прах на кондензатора,
- Има достатъчно място около уреда.

Ако има шум ;

Изстудяващия газ, който циркулира в хладилника може да шуми леко (бълбукане) дори, когато компресора не работи. Не се тревожете тъй като това е нормален ефект. Ако тези шумове са различни проверете следното;

- Уреда е добре нивелиран
- Нищо не докосва гърба на уреда.
- Продуктите в уреда вибрират.

Ако има вода в долната част на хладилника, проверете следното;

Отвора за оттичане на размразената вода не е запушен (Почистете отвора за оттичане)

Препоръки

- Термопрекъсвачът за защита на компресора се изключва след внезапни прекъсвания на електрозахранването или след изключване на уреда от мрежата, тъй като газът в охладителната система не е стабилизирани. Това е съвсем нормално и уредът ще възстанови работата си след 4 - 5 минути.
- С оглед увеличаване на мястото и подобряване на вида, « изстудяващата част » на този уред е позиционирана в гръбната стена на хладилната част. Когато уреда работи тази стена се покрива с лед или капчици вода, в зависимост от това дали компресора работи или не. Не се тревожете. Това е нормално. Уреда трябва да бъде размразяван само ако по стената се оформи твърде дебел пласт лед .
- Ако планирате да не използвате уреда за продължителен период от време (напр. летни ваканции и т.н.), го изключете от електрическата мрежа. Почистете уреда в съответствие с Раздел 4 и оставете вратата отворена, за да избегнете влага и миризми.
- За да спрете уреда цялостно, изключете от основното ел.захранване (за почистване и когато вратите се оставят отворени)
- В случай на повреда на уреда, не се опитвайте да го поправите сами, а се обърнете към квалифициран техник от упълномощения сервис. Поправките и опитите за поправки от лица, които не са квалифицирани техници от упълномощения сервис, представляват опасност за живота, здравето и собствеността, а също водят до отпадане на гаранцията за уреда.

РАЗДЕЛ 7: СЪВЕТИ ЗА СПЕСТЯВАНЕ НА ЕНЕРГИЯ

1. Винаги оставяйте храната да изстине, преди да я приберете в уреда.
2. Размразявайте храната в хладилното отделение. Това помага за спестяване на енергия.
3. Енергийното потребление на вашия уред е декларирано без чекмеджета и при пълно зареждане във фризера.
4. За пестене на енергия, не използвайте обем между границата за зареждане и вратата, по линията за зареждане. Граничната линия за зареждане се използва и в декларацията за потребление на енергия.

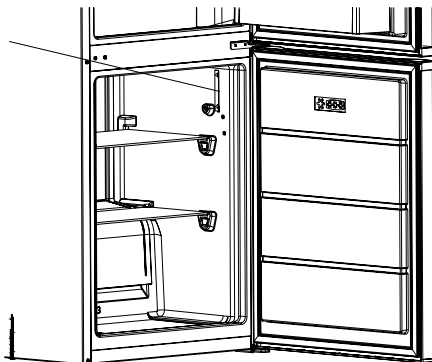

Cuprins

CAPITOLUL -1: AVERTISMENTE GENERALE	83
CAPITOLUL -2: FRIGIDERUL/CONGELATORUL DVS.	87
CAPITOLUL -3: FOLOSIREA CONGELATORULUI/FRIGIDERULUI.....	88
CAPITOLUL -4: GHID DE DEPOZITARE A ALIMENTELOR.....	91
CAPITOLUL -5: INVERSAREA UȘILOR.....	92
CAPITOLUL -6: REMEDIEREA DEFECȚIUNILOR.....	92
CAPITOLUL -7: SFATURI PENTRU ECONOMISIREA ENERGIEI	93

Frigiderul/congelatorul dvs. respectă cerințele în vigoare privind siguranța. Utilizarea necorespunzătoare poate duce la accidentare și daune materiale. Pentru a evita riscul deteriorării, citiți cu atenție acest manual înainte de a folosi frigiderul/congelatorul pentru prima dată. Acesta include informații importante referitoare la instalarea, siguranța, utilizarea și întreținerea frigiderului/congelatorului dvs. Păstrați acest manual pentru utilizarea ulterioară.





Simbol ISO 7010 W021

Avertisment; Risc de incendiu / materiale inflamabile

CAPITOLUL -1: AVERTISMENTE GENERALE

 **AVERTISMENT:** Păstrați deschiderile de ventilare ale frigiderului/congelatorului libere de orice obstrucționare.

 **AVERTISMENT:** Nu utilizați dispozitive mecanice sau alte mijloace pentru a accelera procesul de dezghețare.

 **AVERTISMENT:** Nu folosiți aparate electrice în interiorul frigiderului/congelatorului.

 **AVERTISMENT:** Nu deteriorați circuitul agentului de refrigerare.

 **AVERTISMENT:** Când poziționați aparatul, verificați cablul de alimentare să nu fie comprimat sau deteriorat.

 **AVERTISMENT:** Nu plasați prize portabile multiple sau surse de alimentare portabile la partea din spate a aparatului.

 **AVERTISMENT:** Pentru a evita accidentarea sau deteriorarea, acest aparat electrocasnic trebuie instalat conform instrucțiunilor producătorului.

 Cantitatea mică de agent de refrigerare R600a (un izobuten), folosită în acest frigider/congelator este prietenoasă cu mediul, dar și inflamabilă și explozivă dacă este aprinsă în spații închise.

* Nu deteriorați circuitul cu gaz al răcitorului, în timpul transportării și poziționării frigiderului.

* Nu depozitați niciun recipient cu materiale inflamabile, cum ar fi doze de spray sau cartușe reîncărcabile pentru extincătoare, în apropierea frigiderului/congelatorului.

* Acest aparat electrocasnic este destinat utilizării în gospodărie și în aplicații similare, cum ar fi:

- zonele de bucătărie cu personal din magazine, birouri și alte medii de lucru
- în ferme și de către clienții hotelurilor, motelurilor și altor tipuri de medii rezidențiale
- mediilor de tipul celor care oferă cazare și mic dejun
- catering și alte aplicații similare non-retail.

CAPITOLUL -1: AVERTISMENTE GENERALE

- * Frigiderul/congelatorul dvs. necesită o alimentare din rețeaua de 220-240V, 50 Hz. Nu folosiți nicio altă sursă de alimentare. Înainte de a racorda frigiderul/congelatorul, asigurați-vă că informațiile de pe plăcuța de specificații (tensiunea și sarcina de racordare) se potrivesc cu cele ale sursei de alimentare cu curent electric din rețea. Dacă aveți îndoieli, consultați un electrician calificat.
- * Acest aparat electrocasnic poate fi folosit de copiii în vârstă de 8 ani și mai mari și de către persoanele cu capacități fizice, senzoriale sau mentale reduse sau cu lipsă de experiență și cunoștințe, în cazul în care se află sub supraveghere sau au fost instruite în ceea ce privește folosirea aparatului electrocasnic într-o manieră sigură și dacă înțeleg pericolele la care se expun. Copiii nu au voie să se joace cu aparatul electrocasnic. Curățarea și mentenanța nu vor fi executate de către copiii nesupravegheați.
- * Copiii cu vârste între 3 și 8 ani au voie să încarce și să descarce aparatele de refrigerare. Copiii nu trebuie să efectueze curățarea sau întreținerea aparatului; copiii foarte mici (între 0-3 ani) nu trebuie să utilizeze aparatul; copiii mici (între 3-8 ani) trebuie să utilizeze aparatul în condiții de siguranță doar dacă sunt supravegheați permanent; copiii mai mari (între 8-14 ani) și persoanele vulnerabile pot utiliza aparatul în condiții de siguranță după ce au fost supravegheați sau instruiți în mod corespunzător privind utilizarea aparatului. Persoanele foarte vulnerabile trebuie să utilizeze aparatul în condiții de siguranță doar dacă sunt supravegheate permanent.
- * Cablul de alimentare/ștecărul deteriorat poate cauza incendii sau vă poate electrocuta. În cazul în care este deteriorat și trebuie înlocuit, acest lucru trebuie realizat numai de personalul calificat.
- * Acest produs nu este destinat a fi utilizat la altitudini de peste 2000 de metri.

Pentru a evita contaminarea alimentelor, respectați următoarele instrucțiuni:

- * Deschiderea ușii pentru intervale lungi poate provoca o creștere considerabilă a temperaturii din compartimentele aparatului.
- * Curățați cu regularitate suprafețele care vin în contact cu alimentele și cu sistemele de scurgere accesibile.
- * Depozitați carnea și peștele crude în recipiente adecvate în frigider, astfel încât să nu vină în contact cu alte alimente sau să nu picure pe acestea.
- * Compartimentele cu două stele pentru alimente congelate sunt adecvate pentru depozitarea alimentelor pre-congelate, pentru depozitarea sau prepararea înghețatei și pentru prepararea cuburilor de gheață.
- * Compartimentele cu una, două sau trei stele nu sunt adecvate pentru congelarea alimentelor proaspete.
- * Dacă frigiderul este lăsat gol pentru perioade mai lungi, deconectați-l, dezghețați-l, curățați-l, uscați-l și lăsați ușa deschisă pentru a preveni formarea mucegaiului în interiorul aparatului.

CAPITOLUL -1: AVERTISMENTE GENERALE

Eliminarea

- Toate ambalajele și materialele folosite sunt prietenoase cu mediul și reciclabile. Vă rugăm să eliminați toate ambalajele într-un mod care nu afectează mediul. Pentru mai multe detalii, consultați consiliul local.
- Când aruncați aparatul electrocasnic la fier vechi, tăiați cablul de alimentare cu curent electric și distrugeți ștecărul și cablul. Demontați clichetul ușii, pentru a împiedica blocarea copiilor înăuntru.
- Un ștecăr tăiat și introdus într-o priză de 16 amperi este un pericol grav pentru siguranță (electrocutare). Vă rugăm să vă asigurați că ștecărul tăiat este eliminat în siguranță.

Eliminarea aparatului dvs. electrocasnic vechi

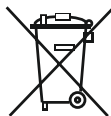

Acest simbol aplicat pe produs sau ambalaj indică faptul că produsul nu ar trebui considerat deșeu casnic. În schimb, acesta trebuie transportat la un oficiu de colectare a deșeurilor care se ocupă de reciclarea echipamentelor electrice și electronice. Materialele reciclate vor ajuta la protejarea resurselor naturale. Pentru mai multe informații privind reciclarea acestui produs, vă rugăm să contactați autoritățile locale, serviciile de eliminare a deșeurilor casnice sau magazinul de unde ați achiziționat produsul.

Vă rugăm să cereți informații de la autoritățile locale referitoare la eliminarea aparatelor electrice și electrocasnice pentru reutilizare, reciclare și recuperare.

Note:

- Vă rugăm să citiți cu atenție manualul de instrucțiuni, înainte de a instala sau folosi aparatul electrocasnic. Nu ne facem responsabili pentru deteriorările produse ca urmare a utilizării necorespunzătoare.
- Respectați toate instrucțiunile de pe dispozitivul dvs. electrocasnic și din manualul de instrucțiuni și păstrați acest manual într-un loc sigur, pentru a soluționa problemele apărute în viitor.
- Acest aparat electrocasnic a fost produs pentru utilizarea în locuințe și poate fi folosit exclusiv în medii casnice și pentru destinația specifică. Acesta nu este adecvat utilizării comerciale sau în comun. O astfel de utilizare va determina anularea garanției aparatului electrocasnic, iar compania noastră nu se va face responsabilă pentru daunele apărute.
- Acest aparat electrocasnic a fost produs pentru folosirea în locuințe și este adecvat exclusiv pentru răcirea/depozitarea alimentelor. Acesta nu este adecvat utilizării comerciale sau în comun și nici pentru depozitarea altor substanțe cu excepția produselor alimentare. Compania noastră nu se face responsabilă pentru daunele produse în caz contrar.

Avertismente privind siguranța



- Nu folosiți prelungitoare pentru racordarea frigiderului/congelatorului la sursa de alimentare cu curent electric.
- Cablul de alimentare/ștecărul deteriorat poate cauza incendii și vă poate electrocuta. În cazul în care este deteriorat și trebuie înlocuit, acest lucru trebuie realizat numai de personalul calificat.
- Nu utilizați adaptoare de priză.
- Nu îndoiți excesiv cablul de alimentare.
- Nu atingeți cablul de alimentare/ștecărul cu mâinile ude, deoarece acest lucru ar putea duce la scurtcircuit și electrocutare.
- Nu puneți sticle de apă sau cutii de băuturi în compartimentul congelatorului. Sticlele sau cutiile pot exploda.
- Nu atingeți cuburile de gheață făcute în congelator atunci când le scoateți, deoarece puteți suferi degerături și/sau tăieturi.
- Nu scoateți produsele din congelator cu mâinile umede sau ude. Acest lucru ar putea cauza julituri ale pielii și degerături.
- Nu recongelați alimentele după decongelare.

Informații privind instalarea

Înainte de a despacheta și manipula frigiderul/congelatorul, acordați-vă puțin timp pentru a vă familiariza cu punctele prezentate mai jos.

- Nu îl așezați în bătaia directă a soarelui și poziționați-l departe de orice sursă de căldură, cum ar fi radiatorul.
- Aparatul dvs. electrocasnic ar trebui să fie la o distanță de cel puțin 50 cm față de plite, cuptoare pe gaz și centrul încălzitoarelor și trebuie să se afle la cel puțin 5 cm distanță de cuptoarele electrice.
- Nu expuneți frigiderul/congelatorul la umiditate sau ploaie.
- Frigiderul/congelatorul dvs. ar trebui poziționat la cel puțin 20 mm distanță de un alt frigider.
- Este necesar un spațiu liber de minimum 150 mm deasupra aparatului. Nu așezați nimic pe aparat.
- Pentru funcționarea în siguranță, este important ca frigiderul/congelatorul dvs. să fie sigur și echilibrat. Picioarele ajustabile sunt folosite pentru a aduce frigiderul/congelatorul dvs. la nivel. Asigurați-vă că aparatul dvs. electrocasnic este așezat la același nivel, înainte de a pune alimente în el.
- Vă recomandăm ca înainte de folosire, să ștergeți toate rafturile și tăvile cu o cârpă umezită în apă caldă, amestecată cu o lingură de bicarbonat de sodiu. După curățare, ștergeți cu apă curată și uscați-le.
- Instalați folosind distanțierile din plastic, care se găsesc în spatele aparatului electrocasnic. Răsuciți la 90 de grade (conform indicațiilor din diagramă). Acest lucru va împiedica atingerea condensatorului de perete.
- Frigiderul ar trebui amplasat pe un perete cu o distanță liberă care să nu depășească 75 mm.

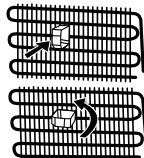

CAPITOLUL -1: AVERTISMENTE GENERALE

Înainte de a folosi frigiderul



- Înainte de a monta frigiderul/congelatorul, verificați dacă există deteriorări vizibile. Nu instalați și nu folosiți frigiderul/congelatorul în cazul în care este deteriorat.
- La utilizarea frigiderului/congelatorului pentru prima dată, păstrați-l în poziție verticală timp de cel puțin 3 ore înainte de a-l conecta la alimentarea din rețea. Acest lucru va permite operarea eficientă și va împiedica avarierea compresorului.
- La folosirea frigiderului/congelatorului pentru prima dată, există posibilitatea să simțiți un ușor miros. Acest lucru este perfect normal și mirosul se va estompa pe măsură ce frigiderul începe să se răcească.

Informații cu privire la tehnologia de răcire de ultimă generație

Frigiderile congelatoare cu tehnologie de răcire de ultimă generație au un sistem de funcționare diferit de cel al frigiderelor congelatoare statice. În frigiderile congelatoare, aerul umed ce pătrunde în frigider și vaporii de apă emanați de alimente se transformă în gheață, în compartimentul congelatorului. Pentru a topi gheața, cu alte cuvinte, pentru a dezgheța frigiderul, acesta trebuie deconectat de la alimentarea electrică. Pentru a păstra alimentele reci, în perioada de dezghețare, utilizatorul trebuie să le depoziteze altundeva și trebuie să curețe chichiura acumulată.

Situația este complet diferită în compartimentele congelatorului echipate cu tehnologia de răcire de ultimă generație. Aer rece și uscat este suflat în compartimentul congelatorului. Alimentele sunt înghețate în mod adecvat și egal, datorită aerului rece transportat în compartiment, cu ușurință - chiar și în spațiile între rafturi. Nu se va mai produce înghețul.

Configurația compartimentului de frigider va fi aproximativ similară celei din compartimentul congelatorului. Aerul distribuit de ventilatorul poziționat în partea superioară a frigiderului este răcit când trece prin spațiul din spatele canalului de aer. În același timp, aerul este distribuit prin găurile canalului de aer, astfel încât procesul de răcire în compartimentul frigiderului să fie finalizat cu succes. Canalul de aer este prevăzut cu găuri pentru distribuția egală a aerului, în compartiment. Deoarece nu trece aer între congelator și compartimentul frigiderului, mirosurile nu se vor amesteca. Ca rezultat, frigiderul dumneavoastră, cu tehnologie de răcire de ultimă oră, este ușor de utilizat și vă oferă acces la un aparat cu volum enorm și aspect plăcut.

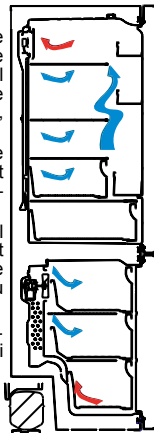

CAPITOLUL -2: FRIGIDERUL/CONGELATORUL DVS.

Acest aparat nu este destinat utilizării ca aparat încorporat.

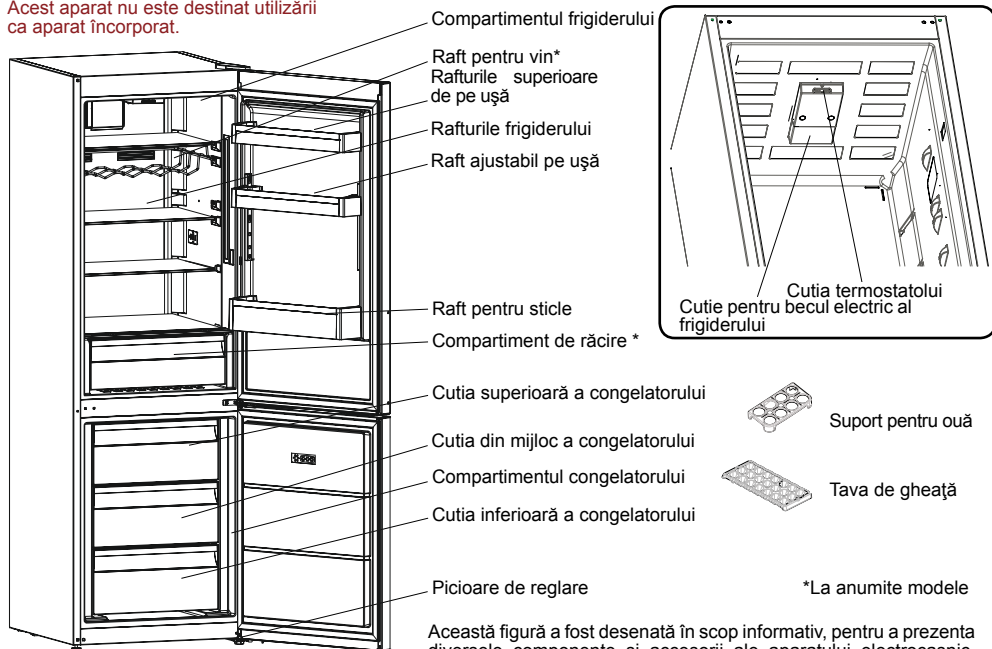

Această figură a fost desenată în scop informativ, pentru a prezenta diversele componente și accesorii ale aparatului electrocasnic. Componentele pot varia, în funcție de modelul aparatului electrocasnic.

CAPITOLUL -2: FRIGIDERUL/CONGELATORUL DVS.

Compartimentul pentru alimente proaspete (frigider): Cea mai eficientă utilizare a energiei se obține în configurația cu sertarele la partea inferioară a aparatului și cu rafturile egal distribuite; poziția casetelor de pe uși nu afectează consumul de energie.

Compartimentul pentru alimente congelate (congelator): Cea mai eficientă utilizare a energiei se obține cu sertarele și casetele în pozițiile din fabrică.

CAPITOLUL -3: FOLOSIREA CONGELATORULUI/FRIGIDERULUI

Fixarea Termostatului

Termostatul reglează automat temperatura din interiorul frigiderului și congelatorului. Temperatura de răcire poate fi obținută rotind butonul de control al termostatului din poziția 1 spre poziția 5.

Fixarea termostatului

1 – 2 : În cazul în care doriți să depozitați alimentele în congelator pentru o perioadă scurtă de timp puteți fixa butonul de control al termostatului între poziția minimă și cea medie.

3 – 4 : În cazul în care doriți să depozitați alimentele în congelator pentru o perioadă lungă de timp puteți fixa butonul de control al termostatului în poziția medie.

5 : În cazul în care doriți să congelați alimente proaspete fixați butonul termostatului la acest nivel. În aceste condiții aparatul va funcționa mai mult timp fără să se oprească. De aceea trebuie să fixați termostatul la un nivel mai scăzut după ce alimentele sunt aduse la nivelul de congelare dorit.

Nota: temperatura mediului inconjurator, temperatura alimentelor proaspete depozitate, frecvența cu care este deschisă ușa aparatului, afectează temperatura din interiorul frigiderului. Dacă este necesar modificați temperatura setată.

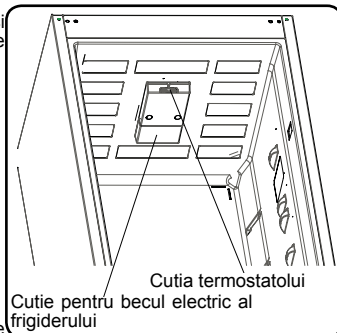

Avertismente referitoare la ajustările temperaturilor

- Nu se recomandă ca frigiderul să fie în funcțiune în medii în care temperatura este mai mică de 10°C.
- Ajustările temperaturilor trebuie realizate în funcție de frecvența deschiderii ușilor, de cantitatea de alimente păstrate în interiorul frigiderului și de temperatura ambiantă de la locul amplasării frigiderului dvs.
- Frigiderul dvs. trebuie să funcționeze timp de 24 ore în funcție de temperatura ambiantă, fără întreruperi, după cuplarea ștecărului, astfel încât să se răcească integral. Nu deschideți ușile frigiderului și nu puneți alimente în interior, în această perioadă.
- Dacă aparatul este oprit sau scos din priză, trebuie să așteptați cel puțin 5 minute înaintea restartării sau a reconectării, pentru a nu deteriora compresorul.
- Frigiderul dvs. este conceput pentru a funcționa la intervalele de temperatură ambiantă prevăzute în standarde, conform categoriei climatice din eticheta informativă. Pentru a păstra eficiența răcirii, nu recomandăm ca frigiderul să funcționeze în afara limitelor valorice ale temperaturilor prevăzute.
- Acest aparat electrocasnic este conceput pentru utilizarea la o temperatură ambiantă în intervalul 16°C - 38°C.

Clasa de climă și semnificația acesteia:

T (tropicală): Acest aparat de refrigerare este destinat utilizării la temperaturi ambiante între 16 °C și 43 °C.

ST (subtropicală): Acest aparat de refrigerare este destinat utilizării la temperaturi ambiante între 16 °C și 38 °C.

N (temperată): Acest aparat de refrigerare este destinat utilizării la temperaturi ambiante între 16 °C și 32 °C.

SN (temperată extinsă): Acest aparat de refrigerare este destinat utilizării la temperaturi ambiante între 10 °C și 32 °C.

Instrucțiuni importante de instalare

Acest aparat este creat pentru a funcționa în condiții climatice dificile și este alimentat cu tehnologia „Freezer Shield”, care asigură că alimentele înghețate în congelator nu se vor dezgheța chiar dacă temperatura ambiantă scade la -15 °C. Vă puteți instala aparatul într-o cameră neîncălzită, fără să vă faceți griji că alimentele înghețate în congelator se vor strica. Când temperatura ambiantă revine la normal, puteți folosi în continuare aparatul ca de obicei.

CAPITOLUL -3: FOLOSIREA CONGELATORULUI/FRIGIDERULUI

Indicatorul de temperatură

Pentru a vă ajuta să setați mai bine frigiderul, l-am dotat cu un indicator de temperatură poziționat în zona cea mai rece. Pentru a vă depozita mai bine alimentele în frigider, în special în spațiul cel mai rece, asigurați-vă că pe indicatorul de temperatură apare mesajul "OK". Dacă nu apare mesajul « OK », acest lucru înseamnă că temperatura nu a fost setată corespunzător.

Indicatorul poate fi greu de observat, deci trebuie să vă asigurați că este iluminat corespunzător. De fiecare dată când dispozitivul de setare a temperaturii este modificat, așteptați stabilizarea temperaturii în interiorul aparatului electrocasnic, dacă este necesar, cu o nouă setare a temperaturii. Vă rugăm să schimbați poziția dispozitivului de setare a temperaturii în mod progresiv și să așteptați timp de 12 ore, înainte de a începe o nouă verificare și o posibilă modificare.

NOTĂ: Ca urmare a deschiderii repetate a ușii (sau deschiderii prelungite a acesteia) sau după ce ați pus alimente proaspete în aparatul electrocasnic, este normal ca pe indicatorul de setare a temperaturii să nu apară mesajul "OK". În cazul în care se produce o acumulare anormală de cristale de gheață (în fundul aparatului electrocasnic) din compartimentul de refrigerare, evaporator (aparat electrocasnic supraîncăcat, temperatura ridicată a camerei, deschiderea frecventă a ușii), poziționați dispozitivul de setare a temperaturii într-o poziție inferioară, până când compresorul se oprește din nou.

Depozitați alimentele în cea mai rece zonă a frigiderului.



Alimentele dvs. vor fi depozitate mai bine dacă le așezați în cea mai bună zonă de răcire. Zona cea mai rece se află chiar deasupra compartimentului pentru legume.

Simbolul următor indică zona cea mai rece din frigiderul dvs.

Asigurați-vă că temperatura din această zonă este redusă și asigurați-vă că raftul se află la nivelul acestui simbol, conform ilustrației.

Limita superioară a celei mai reci zone este indicată de partea inferioară a abțibildului (capătul săgeții). Raftul superior al celei mai reci zone trebuie să se afle la același nivel cu capătul săgeții. Cea mai rece zonă se află sub acest nivel.

Deoarece aceste rafturi sunt demontabile, asigurați-vă că acestea se află întotdeauna la același nivel cu aceste limite zonale descrise pe abțibilduri, pentru a garanta temperaturile din această zonă.

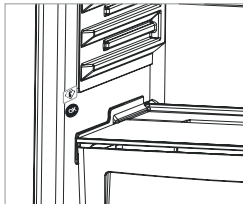

Accesorii

Tava de gheață

- Umpleți tava de gheață cu apa și așezați-o în compartimentul de congelare.
- După ce apa a înghețat complet, puteți rasucii tava așa cum arată figura, pentru a obține cuburile de gheață.

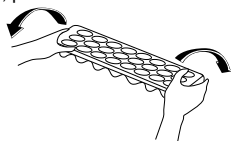

Regulator de umiditate (La anumite modele)

Dispozitivul de control al umidității, în poziție închisă, permite depozitarea fructelor și legumelor, pentru o perioadă mai lungă.

Dacă sertarul de legume și fructe este plin, indicatorul de prospețime amplasat în fața acestuia trebuie deschis. În acest fel, aerul din cutie și gradul de umiditate vor fi controlate, iar rezistența va crește.

În cazul în care observați condens pe geamul sertarului, dispozitivul de control al umidității trebuie deschis.

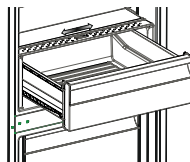

Suportul pentru sticle (La anumite modele)

Pentru a împiedica alunecarea sau caderea sticlelor se poate utiliza suportul pentru sticle; de asemenea pentru a se evita zgometul la deschiderea sau închiderea ușilor.

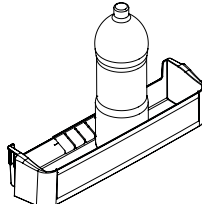
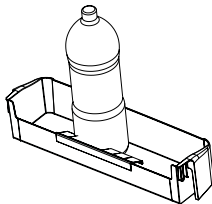
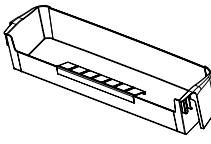
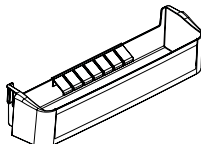
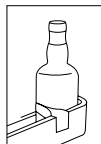

CAPITOLUL -3: FOLOSIREA CONGELATORULUI/FRIGIDERULUI

Raft de ușă Adapti-Lift (La anumite modele)

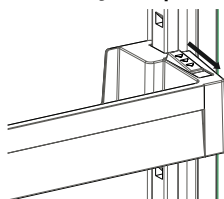

Fig. 1

Utilizând raftul Adapti-Lift, și prin utilizarea a celor șase reglări de înălțime diferite, dumneavoastră puteți furniza zone de depozitare.

Pentru a modifica poziția raftului Adapti-Lift: mențineți partea inferioară al acestuia și trageți de butoanele aflate pe partea laterală în direcția săgeții (Fig. 1).

Prin mutarea în sus și în jos, poziționați raftul ușii la înălțimea pe care dumneavoastră o doriți.

După ce obțineți poziția, eliberați butoanele aflate pe partea laterală (Fig. 2). Înainte de eliberarea raftului ușii, mutați-l în sus și în jos și asigurați-vă că acesta este fixat.

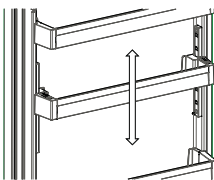
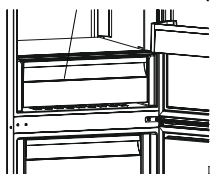

Fig. 2

Rețineți: Înainte ca raftul ușii mobil să fie încărcat, dumneavoastră trebuie să-l mențineți prin susținerea părții inferioare. În caz contrar, datorită greutății raftul ușii, acesta poate cădea de pe șine. Prin urmare, avarierea raftului ușii sau a șinelor poate surveni.

Rafturile răcitorului (La anumite modele)



Dacă păstrați alimentele în compartimentul de răcire, nu în congelator sau frigider, acestea își vor păstra prospețimea și aromele pentru o perioadă mai îndelungată, păstrându-și aspectul proaspăt. Când tava răcitorului se murdărește, îndepărtați-o și spălați-o cu apă.

(Apa îngheață la 0 °C, însă alimentele care conțin sare sau zahăr îngheață la o temperatură mai scăzută decât aceasta).

De regulă, compartimentul răcitorului se folosește pentru pește crud, marinat, orez, etc...

Nu puneți alimentele pe care doriți să le congelați sau tava pentru gheață, pentru a face gheață.

Descrierile vizuale și cu text din secțiunea pentru accesorii poate varia în funcție de modelul pe care îl dețineți.

- **Asigurați-vă că trageți frigiderul din priză înainte de a începe să îl curățați.**
- Nu spălați frigiderul turnând apă.
- Puteți șterge părțile interioare și exterioare cu o cârpă moale sau un burete, folosind apă caldă cu săpun.
- Îndepărtați componentele individual și curățați-le cu apă cu săpun. Nu le spălați în mașina de spălat vase.
- Nu folosiți niciodată materiale inflamabile, explozive sau corozive pentru curățare, cum ar fi diluant, gaz, acid.
- Ar trebui să curățați condensatorul cu o mătură cel puțin o dată pe an, pentru a asigura economisirea energiei și pentru a spori productivitatea.

Asigurați-vă că frigiderul este scos din priză în timpul curățării.

Dezghețarea

Frigiderul dvs. se dezgheată automat. Apa formată ca urmare a dezghețării trece prin canalul de colectare a apei, se scurge în rezervorul de vaporizare din spatele frigiderului și se evaporă de la sine.

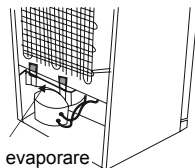

Tava de evaporare

Inlocuirea becului

Inlocuirea becului din frigider presupune următoarele:

1. Scoateți frigiderul din priză.
2. Apasați carligele aflate de o parte și de alta a capacului compartimentului în care se află becul (A) și îndepărtați capacul.
3. Înlocuiți becul (B) cu un altul cu o putere de cel mult 15W.
4. Puneți înapoi capacul și bagați din nou aparatul în priză.

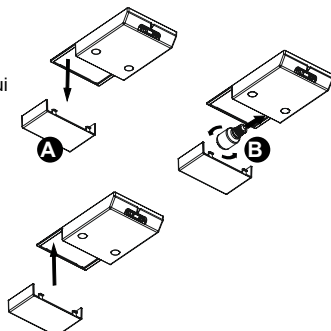

Înlocuirea LED-urilor

În cazul în care frigiderul/congelatorul dvs. este iluminat cu LED-uri, contactați biroul de asistență Sharp, deoarece acestea trebuie înlocuite exclusiv de către personalul autorizat.

CAPITOLUL -4: GHID DE DEPOZITARE A ALIMENTELOR

Compartimentul frigiderului

- Pentru a reduce umiditatea și creșterea în consecință a nivelului de gheață nu puneți în frigider lichide în recipiente nesigilate. Gheața se depune mai mult în zonele cele mai reci zone ale vaporizatorului și în timp va necesita o dezghețare mai frecventă.
- Nu puneți niciodată alimente calde în frigider. Alimentele calde trebuie lăsate să se răcească la temperatura camerei și trebuie aranjate pentru a permite circulația adecvată a aerului în compartimentul frigiderului.
- Alimentele nu trebuie să atingă perețele din spate întrucât se formează gheață, iar ambalajele se pot lipi de perete. Nu deschideți ușa frigiderului prea des.
- Puneți carnea și peștele curățat (împachetat în ambalaje sau folii din plastic) pe care îl veți folosi în 1-2 zile, în partea de jos a compartimentului frigiderului (deasupra cutiei pentru legume și fructe) întrucât aceasta este cea mai rece secțiune și va asigura cele mai bune condiții de depozitare.
- Puneți fructele și legumele în cutia pentru legume și fructe fără a le împacheta.
- Pentru condiții normale de funcționare este suficient să reglați temperatura frigiderului la +4 °C.
- Temperatura compartimentului frigider trebuie să fie în intervalul 0-8 °C; alimentele proaspete sub 0 °C îngheață și se alterează, iar peste 8 °C contaminarea bacteriană crește și alimentele se alterează.
- Nu introduceți alimente fierbinți în frigider, așteptați să se răcească la temperatura ambiantă. Alimentele fierbinți măresc temperatura în frigider și cauzează toxinfecții alimentare și alterarea inutilă a alimentelor.
- Carnea, peștele, etc. trebuie depozitate în compartimentul răcitor pentru alimente, iar compartimentul de legume este de preferat pentru legume (dacă este disponibil).
- Pentru a preveni contaminarea încrucișată, produsele din carne nu trebuie depozitate împreună cu fructele și legumele.
- Alimentele trebuie introduse în frigider în recipiente închise sau acoperite pentru a preveni umezeala și mirosurile.

Compartimentul congelatorului

- Utilizați compartimentul de congelare al frigiderului pentru a depozita alimentele congelate pentru mai mult timp și pentru a produce gheață.
- Pentru a obține o capacitate maximă a compartimentului congelatorului, folosiți rafturile de sticlă pentru secțiunile superioare și de mijloc. Pentru secțiunea inferioară, folosiți cutia de jos.
- Nu puneți alimentele ce urmează a fi congelate lângă alimentele deja congelate.
- Alimentele ce urmează a fi congelate (carne, carne tocată, pește, etc.) trebuie împărțite în porții în așa fel încât să fie consumate o dată.
- Nu răzănatez alimentele congelate odată ce au fost dezghețate. Acest lucru poate prezenta un pericol pentru sănătatea dumneavoastră, cum ar fi intoxicația alimentară.
- Nu puneți mâncărurile calde în congelator înainte de răcirea acestora. Acest lucru duce la alterarea celorlalte alimente congelate.
- Atunci când cumpărați alimente congelate, asigurați-vă că au fost congelate în condiții corespunzătoare și că ambalajul nu este rupt.
- Când depozitați alimentele congelate, trebuie urmate condițiile de depozitare de pe ambalaj. Dacă nu există nicio indicație, alimentele trebuie consumate în cel mai scurt timp posibil.
- Dacă ambalajul produsului congelat prezintă semne de umiditate și are un miros neplăcut, este posibil ca alimentul să fi fost păstrat în condiții necorespunzătoare și să se fi stricat. Nu cumpărați astfel de alimente!
- Perioadele de păstrare a alimentelor congelate variază în funcție de temperatura ambiantă, de frecvența deschiderii și închiderii ușilor, de setările termostatului, de tipul alimentelor și de perioada de timp scursă de la cumpărarea produsului și până la punerea acestuia în congelator. Urmați întotdeauna instrucțiunile de pe ambalaj și nu depășiți niciodată durata de păstrare indicată.
- În timpul căderilor de tensiune de lungă durată, nu deschideți ușa compartimentului de congelare. Pe durata căderilor de tensiune de lungă durată, nu recongelați alimentele și consumați-le cât mai repede posibil.
- În cazul în care doriți să deschideți ușa congelatorului imediat după ce a fost închisă, aceasta nu se va deschide ușor. Acest lucru este normal! După atingerea stării de echilibru, ușa se va deschide cu ușurință/

Notă importantă:

- Alimentele congelate trebuie gătite după decongelare, întocmai ca alimentele proaspete. În cazul în care nu sunt gătite după decongelare, acestea nu mai trebuie NICIODATĂ recongelate.
- Gustul unor condimente din preparatele gătite (anason, busuioc, năsturel, oțet, condimente asortate, ghimbir, usturoi, ceapă, muștar, cimbru, măghiran, piper negru, etc.) se modifică și au o aromă mai pregnantă când sunt depozitate pentru perioade lungi. Prin urmare, condimentele trebuie adăugate în cantități mici sau după dezghețarea alimentelor.
- Perioada de congelare a alimentelor depinde de tipul de grăsimi folosit. Grăsimile adecvate sunt margarina, untură de vițel, ulei de măsline și unt, iar grăsimile necorespunzătoare sunt uleiul de arahide și untura de porc.
- Alimentele lichide trebuie congelate în pahare de plastic, iar celelalte alimente în folii sau pungi din plastic.

CAPITOLUL -5: INVERSAREA UȘILOR

Repoziționarea ușii

- Posibilitatea de a inversa ușile depinde de tipul de frigider/congelator pe care îl dețineți.
- Acest lucru nu este posibil atunci când mânerul este fixat în partea din față a aparatului electrocasnic.
- Dacă modelul dvs. nu are mâner, există posibilitatea de a inversa ușile, însă acest lucru trebuie efectuat de personalul autorizat. Vă rugăm să apelați service-ul Sharp.

CAPITOLUL -6: REMEDIEREA DEFECȚIUNILOR

Dacă frigiderul dvs. nu funcționează bine este posibil să fie vorba o problemă minoră. De aceea, pentru a economisi timp și bani, este bine să verificați următoarele înainte de a chema electricianul

Dacă frigiderul dvs. nu funcționează – Cauze posibile:

- Există o pană de curent?
- Ștecărul este conectat corect la priză?
- Siguranța prizei la care este conectat ștecărul sau siguranța principală a sărit?
- Există o defecțiune la priză? Pentru a verifica acest lucru, conectați frigiderul într-o priză funcțională verificată.

Dacă frigiderul nu funcționează la parametri normali – Cauze posibile:

- Ați supraîncărcat aparatul;
- Ușile nu sunt închise bine
- Condensatorul este acoperit cu praf.
- Nu este spațiu suficient în spatele și în partile laterale ale frigiderului.

Dacă frigiderul face prea mult zgomot – cauze posibile:

Gazul de racire care circulă în circuitul frigiderului poate face un ușor zgomot (de bule) chiar când compresorul nu funcționează. Nu trebuie să vă îngrijorați pentru că este normal. Dacă frigiderul face un alt zgomot cauzele posibile pot fi următoarele:

- Aparatul nu este nivelat la sol.
- Aparatul se atinge cu partea din spate de ceva.
- Obiectele puse deasupra aparatului vibrează.

Dacă apare apa în partea de jos a frigiderului – cauze posibile:

Orificiul de scurgere a apei este infundat (Utilizați dopul de scurgere pentru a curăța orificiul)

Recomandări

- Pentru a mari spațiul util și a îmbunătăți aspectul "secțiunea de racire" a aparatului este poziționată în interiorul peretelui din spate al frigiderului. Când aparatul este în funcțiune peretele este acoperit cu gheața sau picături de apă și, în funcție de vreme, compresorul funcționează sau nu. Nu trebuie să vă îngrijorați. Este un lucru normal. Aparatul trebuie dezghețat numai dacă stratul de gheață este excesiv de gros.
- Dacă aparatul nu este utilizat pentru o perioadă îndelungată de timp (de exemplu în timpul concediului) dezghețați și curățați frigiderul și lăsați ușa frigiderului deschisă pentru a preveni formarea mirosurilor neplăcute și a mușgaiului.
- Aparatul electrocasnic pe care l-ați achiziționat este conceput pentru utilizarea casnică și poate fi folosit numai în locuință și pentru destinația indicată. Acesta nu este adecvat utilizării comerciale sau în comun. În cazul în care consumatorul folosește aparatul electrocasnic într-o manieră care nu respectă aceste caracteristici, subliniem faptul că producătorul și reprezentantul nu se fac responsabili pentru nicio reparație sau defecțiune în perioada de garanție.
- În cazul în care problema persistă și după ce ați urmat instrucțiunile de mai sus, vă rugăm să contactați un prestator de servicii autorizat.

CAPITOLUL -7: SFATURI PENTRU ECONOMISIREA ENERGIEI

1. Lăsați întotdeauna alimentele să se răcească înainte de a le depozita în aparatul electrocasnic.
2. Dezghețați alimentele în compartimentul frigiderului, deoarece acest lucru ajută la economisirea energiei electrice.
3. Consumul de energie al aparatului dumneavoastră este declarat fără sertare și încărcat complet în compartimentul frigiderului.
4. Pentru a economisi energie, nu folosiți volumul dintre limita de încărcare și ușă, de-a lungul limitei maxime de încărcare. Limita maximă de încărcare este de asemenea folosită în declarația consumului de energie.

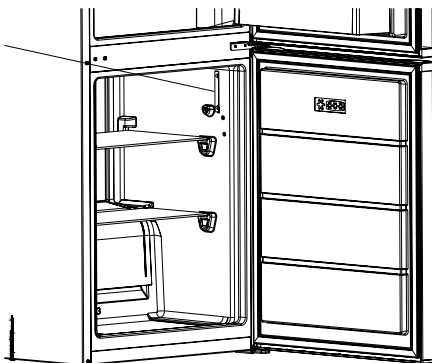

Sadržaj

POGLAVLJE -1: OPĆA UPOZORENJA	100
POGLAVLJE -2: VAŠ HLADNJAK SA ZAMRZIVAČEM	104
POGLAVLJE -3: KORIŠTENJE VAŠEG HLADNJAKA SA ZAMRZIVAČEM	105
POGLAVLJE -4: SMJERNICE U VEZI POHRANE HRANE	108
POGLAVLJE -5: PREOKRETANJE VRATA.....	109
POGLAVLJE -6: RJEŠAVANJE PROBLEMA.....	109
POGLAVLJE -7: SAVJETI ZA UŠTEDU ENERGIJE	110

Vaš hladnjak sa zamrzivačem zadovoljava trenutne sigurnosne zahtjeve. Neprikladna upotreba može dovesti do osobne ozljede i oštećenja imovine. Kako biste izbjegli rizik od oštećenja, pažljivo pročitajte priručnik prije korištenja vašeg hladnjaka sa zamrzivačem po prvi puta. On sadrži važne sigurnosne informacije o ugradnji, sigurnosti, korištenju i održavanju vašeg hladnjaka sa zamrzivačem. Ovaj priručnik zadržite za upotrebu u budućnosti.





Simbol ISO 7010 W021

Upozorenje; Opasnost od požara / zapaljivi materijali

POGLAVLJE -1: OPĆA UPOZORENJA

 **UPOZORENJE:** Neka otvori za ventilaciju hladnjaka sa zamrzivačem budu slobodni od prepreka.

 **UPOZORENJE:** Nemojte koristiti mehaničke uređaje za ubrzavanje procesa odmrzavanja.

 **UPOZORENJE:** Nemojte koristiti ostale električne naprave unutar hladnjaka sa zamrzivačem

 **UPOZORENJE:** Nemojte oštetiti krug hladnjaka.

 **UPOZORENJE:** Kada postavljate uređaj, osigurajte da kabel napajanja nije negdje zapeo i da nije oštećen.

 **UPOZORENJE:** Nemojte postavljati višestruke prijenosne utičnice ili prijenosne izvore napajanja na stražnji dio uređaja.

 **UPOZORENJE:** Kako biste izbjegli osobne ozljede ili oštećenja, ova naprava mora biti ugrađena u skladu s uputama proizvođača.

 Mala količina sredstva za hlađenje u ovom hladnjaku sa zamrzivačem ne šteti okolišu R600a (izobuten) te je zapaljiv i eksplozivan ako se zapali u zatvorenim uvjetima.

* Nemojte oštetiti krug plina hladnjaka tijekom prenošenja i postavljanja.

* Ne spremajte nikakve spremnike sa zapaljivim materijalima poput limenki sa sprejem ili uloške za punjenje aparata za gašenje požara u blizini hladnjaka sa zamrzivačem.

* Ova naprava namijenjena je upotrebi u domaćinstvu te sličnim primjenama poput sljedećih:

- područja s kuhinjama unutar trgovine, uredima i u ostalim radnim okolinama;
- farmerske kuće i od strane klijenata u hotelima, motelima i ostalim vrstama stambene okoline
- okoline vezane uz prenočište;
- catering i slične primjene nevezane uz maloprodaju

POGLAVLJE -1: OPĆA UPOZORENJA

- * Vaš hladnjak sa zamrzivačem zahtjeva napajanje od 220 - 240 V, 50 Hz. Ne koristite nikakvo drugo napajanje. Prije spajanja vašeg hladnjaka sa zamrzivačem, pobrinite se da informacije na pločici s podacima (u vezi napona i povezanog opterećenja) odgovara glavnom napajanju. Ako niste sigurni, posavjetujte se s kvalificiranim električarom)
- * Ovu napravu mogu koristiti djeca od 8 godina naviše i osobe sa smanjenim fizičkim, osjetilnim ili mentalnim sposobnostima ili s manjkom iskustva i znanja, ako su pod nadzorom ili su im dane upute u vezi korištenja naprave na siguran način te razumiju uključene opasnosti. Djeca se ne smiju igrati s napravom. Čišćenje i korisničko održavanje meće izvoditi djeca bez nadzora.
- * Djeci u dobi od 3 do 8 godina dopušteno je puniti i prazniti rashladne uređaje. Od djece se ne očekuje da obavljaju čišćenje ili održavanje uređaja, od vrlo male djece (0-3 godine) se ne očekuje uporaba aparata, od male djece (3-8 godina) se ne očekuje da koriste uređaje na siguran način, osim ako su pod stalnim nadzorom, starija djeca (8-14 godina starosti) i ranjive osobe mogu koristiti uređaje sigurno nakon što su dobili odgovarajući nadzor ili upute o korištenju aparata. Ne očekuje se da će vrlo ranjive osobe koristiti uređaje na siguran način ako se ne provodi stalni nadzor.
- * Oštećena žica za napajanje/utikač mogu uzrokovati požar ili uzrokovati strujni udar. Ako su oštećeni, moraju se zamijeniti, a to može izvesti samo kvalificirano osoblje.
- * Ovaj uređaj nije namijenjen za uporabu na nadmorskim visinama iznad 2000 m.

Kako biste izbjegli kontaminaciju hrane, molimo vas da se pridržavate sljedećih uputa:

- * Otvaranje vrata na duže vrijeme može uzrokovati značajno povećanje temperature u odjeljcima uređaja.
- * Redovito čistite površine koje mogu doći u dodir s hranom i pristupačnim sustavima odvodnje.
- * Sirovo meso i ribu čuvajte u prikladnim posudama u hladnjaku, tako da ne bude u dodiru s drugim hranom ili ne kapaju na drugu hranu.
- * Odjeljci s zamrznutom hranom s dvije zvjezdice prikladni su za čuvanje prethodno zamrznute hrane, čuvanje ili pripremu sladoleda i pripremu kockica leda.
- * Odjeljci s jednom, dvije ili tri zvjezdice nisu prikladni za zamrzavanje svježe hrane.
- * Ako je uređaj za hlađenje ostavljen prazan dulje vrijeme, isključite ga, odmrznite, očistite, osušite i ostavite otvorena vrata kako biste spriječili razvoj plijesni unutar uređaja.

POGLAVLJE -1: OPĆA UPOZORENJA

Odlaganje

- Sva ambalaža i materijali koji se koriste su ekološki prihvatljivi te se mogu reciklirati. Molimo da svu ambalažu odložite na ekološki prihvatljiv način. Za daljnje detalje posavjetujte se sa svojim lokalnim vijećem.
- Ako će se naprava odložiti kao otpadni materijal, odrežite kabel za strujno napajanje i uništite utikač i kabel. Onemogućite hvatač za vrata kako biste spriječili da djeca ostanu zarobljena unutra.
- Odrezani utikač koji je umetnut u 16-ampersku utičnicu je ozbiljna sigurnosna opasnost (udar). Molimo da se pobrinete da odrezani utikač bude odložen na siguran način.

Odlaganje vaše stare naprave

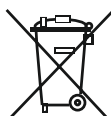

Ovaj simbol na proizvodu ili ambalaži ukazuje na to da se proizvod ne smije tretirati kao kućanski otpad. Umjesto toga, mora se dostaviti na mjesto za prikupljanje primjenjivog otpada koje reciklira električnu i elektroničku opremu. Materijali koji se mogu reciklirati će pomoći u održavanju prirodnih izvora. Za više detaljnih informacija u vezi recikliranja ovog proizvoda molimo da kontaktirate lokalne vlasti, ustanovu za odlaganje kućanskog otpada ili trgovinu u kojoj ste kupili proizvod.

Molimo, pitajte lokalne vlasti u vezi odlaganja otpadne električne i elektroničke opreme u svrhu ponovne upotrebe, recikliranja i obnove.

Napomene:

- Molimo da prije ugradnje i korištenja vaše naprave pažljivo pročitate priručnik s uputama. Mi nismo odgovorni za oštećenje do kojeg je došlo zbog neispravnog korištenja.
- Slijedite sve upute na vašoj napravi i u priručniku s uputama te čuvajte ovaj priručnik na sigurnom mjestu kako biste riješili probleme do kojih će možda doći u budućnosti.
- Ova naprava je proizvedena kako bi se koristila u domovima i te se može koristiti samo u domaćim okolinama i za specifičnu namjenu. Nije prikladna za komercijalnu ili zajedničku upotrebu. Takva upotreba dovest će do poništenja jamstva naprave i naša tvrtka neće biti odgovorna za nastale gubitke.
- Ova naprava je proizvedena kako bi se koristila u kućama i prikladna je samo za hlađenje / skladištenje hrane. Nije prikladna za komercijalnu ili zajedničku upotrebu i/ili za skladištenje ostalih stvari osim hrane. Naša tvrtka nije odgovorna za nastale gubitke u suprotnom slučaju.

Sigurnosna upozorenja



- Ne spajajte svoj hladnjak sa zamrzivačem na glavno strujno napajanje pomoću produžnog kabela.
- Oštećena žica za napajanje/utikač mogu uzrokovati požar ili uzrokovati strujni udar. Ako su oštećeni, moraju se zamijeniti, a to može izvesti samo kvalificirano osoblje.
- Nemojte upotrebljavati utični prilagodnik.
- Nikada nemojte prekomjerno savijati žicu za napajanje.
- Nikada nemojte dirati žicu za napajanje / utikač mokrim rukama, jer to može dovesti do strujnog udara radi kratkog spoja.
- U odjeljak zamrzivača nemojte stavljati staklene boce niti limenke s pićem. Boce ili limenke mogu eksplodirati.
- Kada uzimate led iz odjeljka zamrzivača, nemojte ga dirati, led može uzrokovati ozeblina i/ili porezotine.
- Ne vadite predmete iz zamrzivača ako su vam ruke vlažne ili mokre. To može uzrokovati ozeblina na koži ili ozeblina.
- Nakon što ste jednom odmrznuli hranu, nemojte je ponovno zamrzavati.

Informacije o ugradnji

Prije nego što otpakirate i počnete s postavljanjem svog hladnjaka sa zamrzivačem, molimo da se upoznate sa sljedećim točkama.

- Maknite se od izravnog sunčevog svjetla i dalje od izvora topline poput radijatora.
- Vaša naprava mora biti barem 50 cm dalje od štednjaka, plinskih pećnica i grijača te mora biti barem 5 cm dalje od električnih pećnica.
- Svoj hladnjak sa zamrzivačem ne izlažite vlazi ili kiši.
- Vaš hladnjak sa zamrzivačem mora biti postavljen barem 20 mm dalje od drugog zamrzivača.
- Potreban je razmak od najmanje 150 mm na vrhu uređaja. Ne stavljajte ništa na uređaj.
- Zbog sigurnog rada je važno da vaš hladnjak sa zamrzivačem bude siguran i u ravni. Za poravnanje vašeg hladnjaka sa zamrzivačem koristite se pedesive noge. Pobrinite se da vaša naprava bude u ravni prije nego što počnete stavljati hranu unutra.
- Preporučujemo da prije upotrebe obrišete sve police i ladice pomoću krpe namočene u toplu vodu izmiješanu sa žličicom bikarbona sode. Nakon čišćenja isperite toplom vodom i osušite.
- Ugradite pomoću plastičnih vodilica za razmak koje možete pronaći na stražnjoj strani naprave. Okrenite za 90 stupnjeva (kao što je prikazano na shemi). Tako kondenzator neće dodirivati zid.
- Hladnjak mora biti postavljen kraj zida sa slobodnim razmakom od ne više od 75 mm.

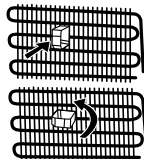

Prije korištenja hladnjaka



- Prije postavljanja vašeg hladnjaka sa zamrzivačem, provjerite ima li kakvih vidljivih oštećenja. Ne ugrađujte niti ne koristite hladnjak sa zamrzivačem ako je oštećen.
- Kada koristite svoj hladnjak sa zamrzivačem po prvi puta, držite ga u uspravnom položaju barem 3 sata prije nego što ga uključite u napajanje. Tako će se omogućiti učinkovit rad te spriječiti oštećenja na kompresoru.
- Možda ćete kod prve upotrebe hladnjaka sa zamrzivačem primijetiti lagan miris. To je u potpunosti normalno i nestat će kada se hladnjak počne hladiti.

POGLAVLJE -1: OPĆA UPOZORENJA

Informacije o tehnologiji hlađenja nove generacije

Hladnjaci sa zamrzivačem s tehnologijom hlađenja nove generacije rade na način drugačiji od stacionarnih hladnjaka sa zamrzivačem. Kod uobičajenih hladnjaka sa zamrzivačem vlažan zrak ulazi u zamrzivač, dok vodena para izlazi iz hrane i pretvara se u inje u odjeljku zamrzivača. Kako bi se to inje odledilo, potrebno je izvaditi utikač hladnjaka iz utičnice. Kako bi hrana ostala hladna tijekom razdoblja odležavanja, korisnik ju mora staviti na neko drugo mjesto i očistiti ostatke leda i nagomilanog inja.

Situacija je sasvim drugačija kod odjeljaka zamrzivača s tehnologijom hlađenja nove generacije. Uz pomoć ventilatora se kroz odjeljak zamrzivača upuhuje hladan i suh zrak. Rezultat upuhavanja hladnog zraka u odjeljak zamrzivača – čak i u prostor između policama – je jednakomjerno i pravilno zamrzavanje hrane. A inja neće biti.

Konfiguracija u odjeljku hladnjaka bit će skoro ista kao i u odjeljku zamrzivača. Zrak kojeg ispušta ventilator, koji se nalazi na vrhu hladnjaka, hladi unutarnji prostor hladnjaka dok prolazi kroz prazan prostor iza kanala za zrak. Istovremeno se zrak ispuhuje kroz otvore na kanalu za zrak kako bi se postupak hlađenja u odjeljku hladnjaka mogao uspješno dovršiti. Otvori na zračnom kanalu dizajnirani su za jednakomjernu raspodjelu zraka kroz odjeljak.

Budući da između zamrzivača i odjeljka hladnjaka zrak ne prolazi, mirisi se neće miješati.

Rezultat toga je jednostavnost korištenja hladnjaka s tehnologijom hlađenja nove generacije i mogućnost skladištenja velikih količina hrane te estetski izgled.

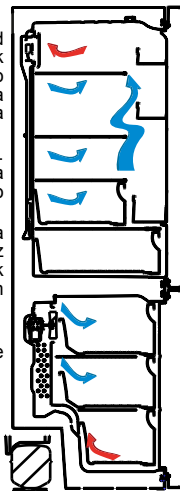

POGLAVLJE -2: VAŠ HLADNJAK SA ZAMRZIVAČEM

Ovaj se uređaj ne upotrebljava kao ugrađeni uređaj.

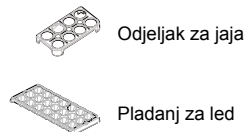
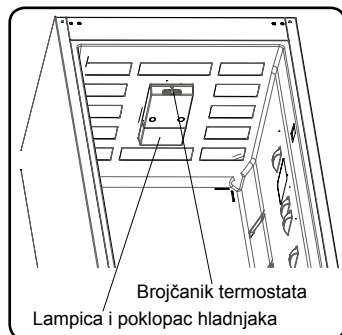

* U nekim modelima

Ova slika je izrađena u svrhu pružanja informacija te kako bi prikazala različite dijelove i dodatnu opremu naprave. Dijelovi se mogu razlikovati s obzirom na model naprave.

Odjeljak za svježu hranu (Hladnjak): Najučinkovitija uporaba energije se osigurava u konfiguraciji s ladicama u donjem dijelu uređaja, i ravnomjerno postavljenim policama, položaj košara za vrata ne utječe na potrošnju energije.

Odjeljak zamrzivača (Zamrzivač): Najučinkovitija uporaba energije se osigurava u konfiguraciji s ladicama i košarama u položaju zaliha.

POGLAVLJE -3: KORIŠTENJE VAŠEG HLADNJAKA SA ZAMRZIVAČEM

Podešavanje termostata

Termostat zamrzivača automatski regulira unutarnju temperaturu u odjeljcima. Rotiranjem ručice na položaje od 1 do 5 može se postići još hladnija temperatura.

Postavke termostata zamrzivača i hladnjaka:

- 1 – 2 : Za kratkotrajnu pohranu hrane u odjeljku zamrzivača ručicu možete postaviti na položaj između minimalne i srednje temperature.
- 3 – 4 : Za dugotrajnu pohranu hrane u odjeljku zamrzivača ručicu možete postaviti na položaj srednje temperature.
- 5 : Za zamrzavanje svježe hrane. Uređaj će duže raditi. Kada postignete željenu temperaturu hlađenja morate ga vratiti u prethodni položaj.

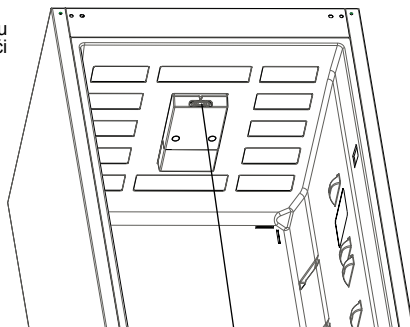

Brojčanik termostata

Upozorenja u vezi podešavanja temperature

- Ne preporučuje se da hladnjakom rukujete u okolinama hladnijima od 10°C.
- Podešavanja temperature moraju se provoditi u skladu s učestalosti otvaranja vrata i količinom hrane koja se pohranjuje u hladnjaku.
- Pričekajte da se bilo kakva podešavanja provedu prije ponovne promjene postavke.
- Vaš hladnjak morao bi raditi do 24 sata bez prekida nakon što je uključen kako bi se do kraja ohladio. Tijekom tog razdoblja ne otvarajte vrata hladnjaka i ne stavljajte hranu u njega.
- Primjenjuje se funkcija od 5 minuta odgode da bi se spriječilo oštećenje kompresora vašeg hladnjaka kad izvadite utikač s napajanja i ponovno ga uključite, ili kad nestane električne energije. Vaš hladnjak počet će s normalnim radom nakon 5 minuta.
- Vaš hladnjak je dizajniran kako bi radio u intervalima okolne temperature navedenima u standardima, u skladu s klimatskim razredom navedenim na naljepnici s informacijama. Ne preporučujemo rad hladnjaka izvan navedenih ograničenja temperaturnih vrijednosti u smislu učinkovitosti hlađenja.
- Ova naprava je dizajnirana za upotrebu kod okolnih temperatura u rasponu od 16 °C - 38 °C.

Klimatski razred i značenje:

T (tropska): Ovaj rashladni uređaj predviđen je za uporabu na sobnoj temperaturi u rasponu od 16 °C do 43° C.

ST (suptropska): Ovaj rashladni uređaj predviđen je za uporabu na sobnoj temperaturi u rasponu od 16 °C do 38° C.

N (umjerena): Ovaj rashladni uređaj predviđen je za uporabu na sobnoj temperaturi u rasponu od 16 °C do 32° C.

SN (proširena umjerena): Ovaj rashladni uređaj predviđen je za uporabu na sobnoj temperaturi u rasponu od 10 °C do 32° C.

Važne upute za postavljanje

Ovaj uređaj osmišljen je za rad u teškim klimatskim uvjetima i opremljen je tehnologijom Freezer Shield koja osigurava da se hrana smrznuta u zamrzivaču neće odmrznuti čak i ako temperatura okoline dosegne -15 °C. Stoga ovaj uređaj možete postaviti u prostoriju u kojoj nema grijanja, a da se pritom ne morate brinuti o kvarenju smrznute hrane u zamrzivaču. Kada se temperatura okoline vrati na uobičajenu, možete nastaviti upotrebljavati uređaj kao i obično.

POGLAVLJE -3: KORIŠTENJE VAŠEG HLADNJAKA SA ZAMRZIVAČEM

Indikator temperature

Kako bismo vam pomogli u boljem postavljanju vašeg hladnjaka, opremili smo ga indikatorom temperature koji se nalazi na najhladnijem području.

Kako biste bolje pohranjivali hranu u vašem hladnjaku, posebno na najhladnijem području, pobrinite se da na indikatoru temperature bude prikazana poruka "OK". Ako se « OK » ne pojavljuje, to znači da temperatura nije postavljena ispravno.

Možda će biti teško vidjeti indikatora, pobrinite se da je ispravno osvijetljen. Svaki puta kada se uređaj za postavljanje temperature promijeni, pričekajte da se temperatura unutar naprave stabilizira prije nastavka, ako je potrebno, s novom postavkom temperature. Molimo da mijenjate položaj uređaja za postavljanje temperature postupno i pričekate barem 12 sati prije početka nove provjere i potencijalne promjene.

NAPOMENA: Nakon čestih otvaranja (ili duže otvorenosti) vrata ili nakon stavljanja svježe hrane u napravu, normalno je da se "OK" neće pojaviti na indikatoru postavke temperature. Ako dođe do abnormalnog gomilanja ledenih kristala (donji zid naprave) u odjeljku hladnjaka, isparivača (preopterećena naprava, visoka temperatura sobe, česta otvaranja vrata), uređaj za postavljanje temperature stavite na niži položaj, sve dok se ponovno ne postignu razdoblja isključenog kompresora.

Hrana pohranjujte u najhladnijem području hladnjaka.



Vaša hrana bit će bolje pohranjena ako je stavite u najprikladnije područje za hlađenje. Najhladnije područje je odmah iznad odjeljka za voće i povrće.

Sljedeći simbol označava najhladnije područje vašeg hladnjaka.

Kako biste bili sigurni da u tom području imate najnižu temperaturu, pobrinite se da se policica nalazi na razini tog simbola, kao što je prikazano na slici.

Gornja granica najhladnijeg područja označena je donjom stranom naljepnice (glava strelice). Gornja policica najhladnijeg područja mora biti u ravni s glavom strelice. Najhladnije područje je ispod te razine.

Pošto se te police mogu uklanjati, pobrinite se da uvijek budu na istoj razini s ograničenjima tih zona opisanim na naljepnici, kako bi se održavale temperature u tom području.

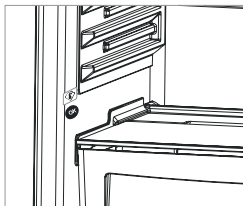

Dodatna oprema

Posuda za led

- Napunite posudu za led sa vodom i stavite je u zamrzivač .
- Nakon što se voda pretvorila u led, možete laganim rotiranjem posude (kao što je prikazano na slici) izvaditi led.

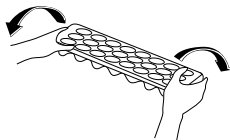

Regulator vlage (*U nekim modelima*)

Regulator vlage u zatvorenom položaju omogućuje duže skladištenje svježeg voća i povrća. Ako je odjeljak za voće i povrće sasvim pun, regulator vlage koji se nalazi na prednjem dijelu odjeljka za voće i povrće mora biti u otvorenom položaju. Na taj način kontrolira se ulaz zraka i razina vlage u odjeljku za voće i povrće i omogućuje se duže skladištenje voća i povrća.

Ako na staklenoj polici vidite znakove kondenzacije, do kraja otvorite regulator vlage.

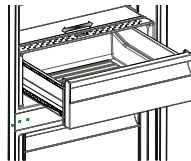

Držac za boce (*U nekim modelima*)

Radi sprječavanja prevrtanja ili klizanja boca možete koristiti držač za boce. Također, možete spriječiti stvaranje buke prilikom otvaranja i zatvaranja vrata.

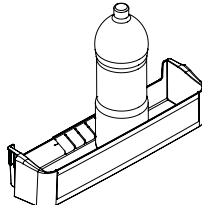
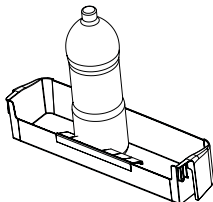
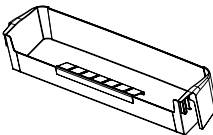
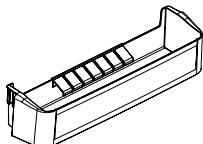
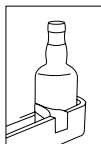

POGLAVLJE -3: KORIŠTENJE VAŠEG HLADNJAKA SA ZAMRZIVAČEM

Polica na vratima s Adapti-Lift (U nekim modelima)

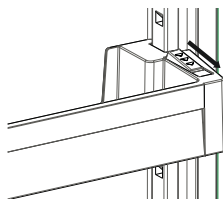

slika 1

S pomoću Adapti-Lift moguće je postaviti šest različitih razina visine da biste dobili potreban prostor za pohranu.

Da biste promijenili položaj Adapti-Lift, držite dno police i povucite gumb na bočnoj strani police na vratima u smjeru strelice (slika 1).

Postavite policu na vratima na željenu visinu na način da je pomičete prema gore i dolje.

Nakon što postignete željeni položaj police na vratima, otpustite gumb na bočnoj strani police na vratima (slika 2). Prije nego što otpustite policu na vratima, pomaknite je prema gore i dolje da biste provjerili je li učvršćena.

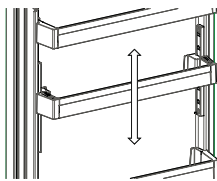

slika 2

Napomena: Ako je policu na vratima prije pomicanja natovarena, morate držati policu pridržavajući dno. U suprotnom bi zbog težine policu na vratima mogla pasti s vodilica. Stoga bi moglo doći do oštećenja police na vratima ili vodilica.

Polica hladnjaka za meso i ribu (U nekim modelima)



Držanje hrane u odjeljku hladnjaka za meso i ribu umjesto u zamrzivaču ili hladnjaku omogućuje hrani da dulje zadrži svoju svježinu i okus te da zadrži svoj svjež izgled. Ako se pladanj hladnjaka za meso i ribu uprija, izvadite ga i operite vodom.

(Voda se zamrzava na 0 °C, no hrana koja sadrži sol ili šećer se zamrzava na nižim temperaturama)

Ljudi obično koriste odjeljak hladnjaka za meso i ribu za svježiju ribu, rižu, itd.

Ne stavljajte hranu koju želite zamrznuti ili pladanj s ledom kako biste napravili led.

Vizualni i tekstovni opisi u odjeljku s dodatnom opremom mogu se razlikovati u odnosu na model koji imate.

- **Pobrinite se da hladnjak iskopčate iz struje prije početka čišćenja.**
- Hladnjak ne perite polijevanjem vodom.
- Unutrašnjost i vanjštinu možete obrisati mekom krpom ili spužvom pomoću tople i sapunaste vode.
- Uklonite svaki dio i očistite sapunastom vodom. Ne perite u stroju za pranje suđa.
- Nikada nemojte koristiti zapaljive, eksplozivne ili korozivne materijale poput razrjeđivača, plinova, kiselina za čišćenje.
- Kondenzator očistite metlom barem jednom godišnje kako biste osigurali uštedu energije i povećali produktivnost.

Pobrinite se da vaš hladnjak bude iskopčan iz napajanja tijekom čišćenja.

Odmrzavanje

Vaš hladnjak odmrzava automatski. Voda nastala kao rezultat odmrzavanja prolazi kroz žlijeb za prikupljanje vode, teče u spremnik isparavanja iza vašeg hladnjaka te samostalno isparava tamo.



Pladanj za isparavanje

Zamjena lampice

Postupak za promjenu lampice u hladnjaku:

1. Isključite uređaj iz mrežnog napajanja,
2. Skinite poklopac žarulje hladnjaka (A) pritiskom na ručice koje se nalaze s obje strane poklopcu.
3. Zamijenite trenutnu žarulju (B) novom (ne jačom od 15 W).
4. Vratite poklopac žarulje na njegovo mjesto i uključite uređaj.

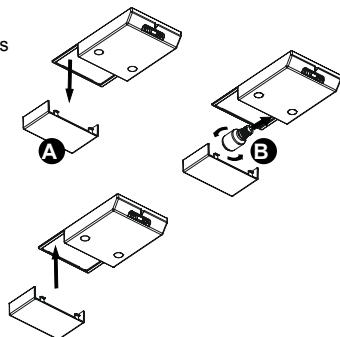

Zamjena svjetla s LED diodama

Ako vaš hladnjak sa zamrzivačem ima svjetla s LED diodama, kontaktirajte službu za podršku korisnicima Sharp, jer ih zamijeniti može samo ovlašteno osoblje.

POGLAVLJE -4: SMJERNICE U VEZI POHRANE HRANE

Odjeljak hladnjaka

- Kako biste smanjili razinu vlage te spriječili stvaranje inja, tekućinu nikad ne stavljajte u hladnjak bez poklopca na spremniku. Inje se pretežno stvara na najhladnijim dijelovima isparivača. S vremenom će biti potrebno često obavljati odmrzavanje.
- U odjeljak hladnjaka nikada ne stavljajte toplu hranu. Topla hrana se najprije mora ohladiti na sobnu temperaturu, a tek onda staviti u hladnjak na prikladno mjesto kako bi se osigurao odgovarajući protok zraka.
- Ni hrana ni spremnici ne smiju dodirivati stražnju stjenku hladnjaka jer bi se na tom mjestu moglo početi stvarati inje, što će dovesti do toga da se hrana i spremnici zalijepe na stražnju stjenku. Nemojte prečesto otvarati vrata hladnjaka.
- Meso i očišćenu ribu (zapakirano ili umotano u plastiku ili papir) koje ćete iskoristiti za jelo u razdoblju od 1-2 dana stavite u donji dio odjeljka za hladnjak (iznad odjeljka za voće i povrće) jer je taj dio hladnjaka najhladniji i osigurava najbolje uvjete za hlađenje hrane.
- Voće i povrće možete staviti u odjeljak za voće i povrće bez ambalaže.
- Za normalne radne uvjete dovoljno je prilagoditi temperaturu vašeg hladnjaka na +4 °C.
- Temperatura hladnjaka mora biti u rasponu od 0-8 °C, svježja hrana ispod 0 °C ledi se i truli, koncentracija bakterija raste iznad 8 °C i kvari se hrana.
- Ne stavljajte vruću hranu u hladnjak odmah, pričekajte da se ohladi van hladnjaka. Vruća hrana povećava temperaturu vašeg hladnjaka i uzrokuje trovanje hranom i nepotrebno kvarenje hrane.
- Meso, riba i slično treba se čuvati u odjeljku za hlađenje hrane, a pregrada za povrće preferira se za povrće. (ako je dostupna)
- Kako bi se spriječila unakrsna kontaminacija, mesni proizvodi i voće i povrće ne pohranjuju se zajedno.
- Hranu treba staviti u hladnjak u zatvorene posude ili pokriti kako bi se spriječila vlaga i neugodni mirisi.

Odjeljak zamrzivača

- Odjeljak za duboko zamrzavanje koristite za dugotrajno skladištenje zamrznute hrane i stvaranje leda.
- Kako biste izvukli maksimum iz odjeljka za zamrzavanje, koristite samo staklene ladice u gornjem i srednjem dijelu. Za donji dio koristite donju košaru.
- Hranu koju ćete tek zamrznuti nemojte stavljati kraj već zamrznute hrane.
- Hranu koju ćete zamrzavati (meso, mljeveno meso, riba itd.) podijelite na manje dijelove tako da ih možete iskoristiti za pojedinačne obroke.
- Nemojte ponovno zamrzavati hranu koju ste već odmrznuli. Ta hrana mogla biti biti opasna po vaše zdravlje jer može uzrokovati trovanje hranom.
- Vruća jela ne stavljajte u odjeljak zamrzivača. Prije stavljanja u zamrzivač potrebno ih je ohladiti. Ako biste u zamrzivač stavili vruća jela, pokvarili biste već prije zamrznutu hranu.
- Kada kupujete zamrznutu hranu, provjerite ako je zamrznuta u odgovarajućim uvjetima i ako ambalaža nije poderana.
- Kada skladištite zamrznutu hranu, uvijek pročitajte uvjete skladištenja navedene na ambalaži. Ako na ambalaži nema nikakvog pojašnjenja, hranu je potrebno konzumirati u što kraćem vremenskom razdoblju.
- Ako su na ambalaži zamrznute hrane vidljivi znakovi vlage, a hrana ima čudan miris, ta hrana vjerojatno nije skladištena u prikladnim uvjetima pa se je pokvarila. Takvu hranu nemojte kupovati!
- Vrijeme skladištenja zamrznute hrane ovisi o ambijentalnoj temperaturi, učestalosti otvaranja i zatvaranja vrata, postavkama termostata, vrsti hrane i vremenu proteklom od datuma kupovine hrane do stavljanja te hrane u zamrzivač. Uvijek se pridržavajte uputa navedenih na ambalaži i nikada nemojte premašiti naznačeno trajanje skladištenja hrane.
- Tijekom dugih razdoblja bez struje ne otvarajte vrata zamrzivača. Tijekom dužih razdoblja bez struje nemojte ponovno zamrzavati hranu, već ju u što kraćem razdoblju konzumirajte.
- Napomena: ako vrata zamrzivača želite otvoriti odmah nakon zatvaranja, nećete ih lako otvoriti. To je sasvim uobičajeno! Nakon što zamrzivač postigne uravnoteženo stanje, vrata će se lako otvoriti.

Važna napomena:

- Zamrznuta hrana, kada je odmrznuta, mora se kuhati isto kao i svježja hrana. Ako se ne kuha nakon odmrzavanja, ona se NIKADA ne smije ponovno zamrzavati.
- Okus nekih začina u kuhanim jelima (anis, bosiljak, potočarka, ocat, birani začini, đumbir, češnjak, luk, senf, timijan, mažuran, crni papar, itd.) se mijenja i pretpostavlja jaki okus kada su jela pohranjena na dugo vrijeme. Prema tome, dodajte samo malu količinu začina ako planirate zamrzavati, ili željenu količinu začina možete dodati kada se hrana odmrzava.
- Razdoblje pohrane hrane ovisi o korištenim masnoćama. Prikladne masnoće su margarin, teleća mast, maslinovo ulje i maslac, dok su neprikladne kikiriki ulje i svinjska mast.
- Hrana u tekućem obliku mora se zamrzavati u plastičnim šalicama, a ostala hrana mora se zamrzavati u plastičnim folijama ili vrećicama.

POGLAVLJE -5: PREOKRETANJE VRATA

Ponovno postavljanje vrata

- To da li ćete moći preokrenuti vrata ovisi o tome koji hladnjak sa zamrzivačem imate.
- Nije moguće tamo gdje su ručke pričvršćene s prednje strane naprave.
- Ako vaš model nema ručke, moguće je preokrenuti vrata, no to mora izvesti ovlašteno osoblje. Molimo, nazovite Sharpov servis.

POGLAVLJE -6: RJEŠAVANJE PROBLEMA

Ukoliko vaš hladnjak ne radi ispravno, uzrok bi mogla biti neka sitnica. Kako bi ste uštedjeli vrijeme i novac prije pozivanja serviseru provjerite sljedeće.

U slučaju da vaš hladnjak ne radi;

Provjeriti;

- Da li je došlo do nestanka struje?
- Da li je utikač ispravno umetnut u utičnicu?
- Da li je izgorio osigurač utičnice u koju je umetnut utikač ili je izgorio glavni osigurač?
- Da li je utičnica ispravna? Kako biste to provjerili, ukopčajte hladnjak u utičnicu za koju ste sigurni da radi.

U slučaju da vaš hladnjak slabo radi;

Provjeriti;

- Da niste pretovarili uređaj,
- Da vrata savršeno pristanju,
- Da nema prašine na kondenzatoru,
- Da oko hladnjaka ima dovoljno mjesta.

Ako hladnjak radi bučno;

Rashladni plin koji cirkulira u hladnjaku stvara određeni zvuk (klokotav zvuk) čak i kada kompresor ne radi. Ne brinite se to je normalno. Ako su ti zvukovi drukčiji provjerite ;

- Da li je uređaj dobro izniveliran,
- Da ništa ne dodiruje stražnji dio ,
- Da stvari na uređaju ne vibriraju.

Ako ima vode na dnu hladnjaka;

Provjeriti ;

Da nije začepljena rupa za odvođenje odmrznute vode (upotrijebite čep da bi ste očistili rupu)

Preporuke

- Ako se uređaj ne koristi duže vrijeme (npr. tijekom ljetnih praznika) isključite ga iz el. utičnice, očistite ga i ostavite vrata otvoreni radi sprječavanja stvaranja neugodnog mirisa i pljesni od vlage.
- Za potpuni prestanak rada uređaja isključite ga iz el. utičnice (prilikom čišćenja i kada držite vrata otvorena).
- Ako i dalje imate problema s hladnjakom iako ste se pridržavali uputa iz ove knjižice, molimo kontaktirajte najbliži ovlašteno servisno centar.
- Naprava koju ste kupili dizajnirana je za upotrebu u kućanstvu te se može koristiti samo u domaćinstvu te za naznačenu svrhu. Nije prikladna za komercijalnu ili zajedničku upotrebu. Ako potrošač napravu koristi na način koja nije u skladu s tim značajakama, naglašavamo da proizvođač i trgovac neće biti odgovorni za bilo kakve popravke i kvarove unutar jamstvenog razdoblja.
- Ako problem ne nestaje nakon što ste slijedili upute iznad, molimo da se posavjetujete s ovlaštenim servisom.

POGLAVLJE -7: SAVJETI ZA UŠTEDU ENERGIJE

1. Uvijek ostavite da se hrana ohladi prije pohrane u napravu.
2. Hranu odmrzavajte u odjeljku hladnjaka, tako ćete uštediti energiju.
3. Navedena potrošnja energije odnosi se na uređaj bez ladica uz maksimalno opterećenje zamrzivača.
4. Da biste uštedjeli energiju, nemojte upotrebljavati prostor između granice opterećenja i vrata, uz liniju ograničenja opterećenja. Linija ograničenja opterećenja također se upotrebljava u deklaraciji o potrošnji energije.

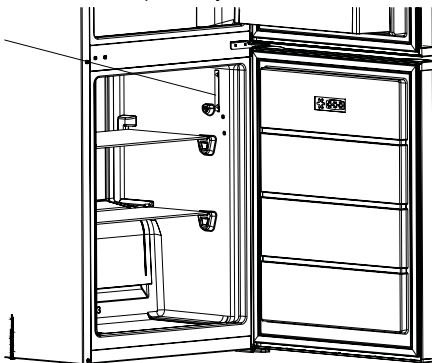

Sadržaj

DEO -1: OPŠTA UPOZORENJA	112
DEO -2: DELOVI UREĐAJA I ODELJCI	116
DEO -3: INFORMACIJE O KORIŠĆENJU	117
DEO -4: STAVLJANJE HRANE.....	120
DEO -5: PROMENA POLOŽAJA VRATA.....	120
DEO -6: STA UCINITI PRE NEGO STO POZOVETE SERVIS	121
DEO -7: SAVETI ZA UŠTEDU ENERGIJE	122

Vaš zamrzivač frižidera je u skladu sa trenutnim bezbednosnim zahtevima. Nepravilno korišćenje može da dovede do lične povrede i štete nad imovinom. Da bi se izbegao rizik od štete, pažljivo pročitajte ovo uputstvo pre prve upotrebe svog zamrzivača frižidera. On sadrži važne bezbednosne informacije u vezi instalacije, bezbednosti, korišćenja i održavanja vašeg zamrzivača frižidera. Zadržite ovo uputstvo zarad buduće upotrebe.





Simbol ISO 7010 W021

Upozorenje; Rizik od požara / zapaljivih materijala

DEO -1: OPŠTA UPOZORENJA

 **UPOZORENJE:** Nemojte da blokirate otvore za ventilaciju na kućištu ili strukturi uređaja.

 **UPOZORENJE:** Nemojte koristiti mehaničke uređaje ili druga sredstva za ubrzavanje odmrzavanja, osim onih koje preporučuje proizvođač.

 **UPOZORENJE:** Nemojte koristiti električne aparate unutar prostora za smeštaj hrane, osim ako se ne radi o aparatima čiju upotrebu preporučuje proizvođač.

 **UPOZORENJE:** Nemojte da oštetite kruženje sredstva za hlađenje.

 **UPOZORENJE:** Prilikom pozicioniranja uređaja postarajte se da kabl za napajanje ne bude zaglavljen ili oštećen.

 **UPOZORENJE:** Nemojte da postavljate više prenosivih strujnih utičnica ili prenosivih jedinica napajanja na zadnjoj strani uređaja.

 **UPOZORENJE:** Da biste izbegli opasnost usled nestabilnosti uređaja, on se mora fiksirati u skladu sa uputstvima.

 Ako vaš uređaj koristi R600a kao gas za hlađenje – ovu informaciju možete da saznate sa etikete na hladnjaku - treba da budete obazrivi za vreme prenosa i montaže da biste sprečili oštećenje elemenata hladnjaka na vašem uređaju. Iako je R600a jedan ekološki prihvatljiv i prirodan gas. Pošto je eksplozivan, u slučaju curenja usled oštećenja na elementima hladnjaka, premestite vaš frižider dalje od otvorenog plamena ili izvora toplote i provetrite prostoriju gde je uređaj smešten na nekoliko minuta.

* Dok prenosite i smeštate frižider, nemojte oštetiti kruženje gasa za hlađenje.

* Nemojte da skladištite eksplozivne supstance kao što su konzerve aerosola sa zapaljivim gorivom u ovaj uređaj.

* Ovaj uređaj je namenjen za korišćenje u domaćinstvu i za slične primene kao što su:

- kuhinje u radnjama, kancelarijama i drugom radnom okruženju
- farme i goste u hotelima, motelima i drugim rezidencijalnim objektima

DEO -1: OPŠTA UPOZORENJA

- u pansionima za noćenje sa doručkom
- za katering i slične primene koje nisu povezane sa maloprodajom.
- * Ako se utičnica ne poklapa sa utikačem frižidera, proizvođač, servisno osoblje ili slično kvalifikovane osobe treba da zamene utikač da bi se izbegla opasnost.
- * Posebni uzemljeni utikač je povezan sa kablom za napajanje vašeg frižidera. Ovaj utikač treba da se koristi sa posebno uzemljenom utičnicom snage 16 ampera. Ako nema takve utičnice u vašem stanu, angažujte kvalifikovanog tehničara da je instalira.
- * Ovaj uređaj mogu da koriste deca starosti 8 godina i više kao i osobe sa smanjenim fizičkim, senzornim ili mentalnim sposobnostima ili nedostatkom iskustva ili znanja ako su pod nadzorom ili su poučene po pitanju korišćenja uređaja na bezbedan način i razumeju opasnost. Deca ne smeju da se igraju ovim uređajem. Čišćenje i održavanje ne smeju da sprovode deca bez nadzora.
- * Deci uzrasta od 3 do 8 godina je dozvoljeno da pune i prazne rashladne uređaje. Od dece se ne očekuje da obavljaju čišćenje ili održavanje uređaja, od vrlo male dece (od 0 do 3 godine) se ne očekuje da koriste uređaje, od male dece (od 3-8 godina) se ne očekuje da koriste uređaje na bezbedan način, osim ako su pod stalnim nadzorom, starija deca (8-14 godina) i ranjiva lica mogu bezbedno da koriste aparate nakon što im je dat odgovarajući nadzor ili instrukcija u vezi sa upotrebom aparata. Od vrlo ranjiva lica se ne očekuje da koriste uređaje na siguran način osim ako im nije dat odgovarajući nadzor.
- * Ako je kabl za napajanje oštećen, proizvođač, servisno osoblje ili slično kvalifikovane osobe treba da ga zamene da bi se izbegla opasnost.
- * Ovaj uređaj nije namenjen za upotrebu na nadmorskim visinama većim od 2000 m.

DEO -1: OPŠTA UPOZORENJA

Da biste izbegli kontaminaciju hrane, molimo pridržavati se sledećih uputstava:

- * Otvaranje vrata na duži period može prouzrokovati značajno povećanje temperature u odeljcima uređaja.
- * Redovno čistite površine koje mogu doći u dodir sa hranom i pristupačnim sistemima za odvodnjavanje.
- * Sirovo meso i ribu čuvajte u odgovarajuće sudove u frižideru, tako da ne budu u kontaktu sa ili da ne kapaju na drugu hranu.
- * Odeljci sa zamrznutom hranom sa dve zvezdice pogodni su za skladištenje zamrznute hrane, skladištenje ili pravljenje sladoleda i pravljenje kocki leda.
- * Odeljci sa jednim, dva i tri zvezdice nisu pogodni za zamrzavanje sveže hrane.
- * Ako je rashladni uređaj ostavljen prazan dulje vrijeme, isključite ga, odmrznite, očistite, osušite i ostavite vrata otvorena kako bi se spriječilo stvaranje plijesni unutar uređaja.

DEO -1: OPŠTA UPOZORENJA

Uputstvo za sigurnu upotrebu

- Ne upotrebljavati mehanicke alate ili druga sredstva da bi ubrzali proces odledivanja.
- Ne upotrebljavati elektricne uredaje u prostoru za smestanje hrane.
- Stari zamrzivaci I frizideri sadrze izolacione gasove i sredstva za hladenje koji moraju biti propisno odloženi. Odlaganje ovih uredaja treba poveriti ustanovama koje su odgovorne i kompetentne za to. Ukoliko Vam nesto nije jasno pozovite najblizi servis.

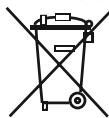

Simbol na proizvodu ili na njegovoj ambalaži označava, da se sa tim proizvodom ne sme postupati kao sa otpadom iz domaćinstva. Umesto toga, proizvod treba predati odgovarajućim sabirnim centrima za reciklažu elektronskih i električnih aparata. Ispravnim odvoženjem ovog proizvoda sprečićete potencijalne negativne posledice na životnu sredinu I zdravlje ljudi, koji bi inače mogli biti ugroženi neodgovarajućim rukovanjem otpadom ovog proizvoda.

Za dobijanje detaljnih informacija o tretmanu, odbacivanju I ponovnom korišćenju ovog proizvoda, stupite u kontakt sa prikladnim lokalnim ustanovama, službom za sakupljanje kućnog otpada ili sa prodavnicom u kojoj ste kupili ovaj proizvod.

Vazne napomene:

Molimo procitajte ovo uputstvo pre nego sto instalirate i ukljucite uredaj. Proizvodac ne snosi odgovornost ukoliko uredaj nije instaliran i upotrebljen kao sto je navedeno u ovom uputstvu.

Preporuke



- Ne upotrebljavati ispravljacke koji mogu da izazovu pregrevanje i pozar na uredaju.
- Ne koristiti stare, deformisane elektricne kablove.
- Nemojte da koristite adapter za utičač.
- Ne savijajte i ne guzvajte kablove.
- Ne dozvoljavajte deci da igraju sa uredajem ili da sede na vratima uredaja.
- Ne upotrebljavati ostre predmete za skodanje leda sa zidova uredaja; oni mogu da ostete kondenzator i da naprave kvarove koje je nemoguće popraviti.
- Ne priključujte uredaj na mrežu mokrim rukama.
- Ne ostavljajte posude napunjene tecnostima, posebno gasovima u zamrzivacu jer bi mogle da popucaju.
- Flase koje sadrze tecnosti sa visokim sadrzajem alkohola moraju biti dobro zatvorene i postavljene ispravno.
- Ne dodirujte hladne površine mokrim rukama jer može doći do povreda.
- Nemojte jesti led koji je izvađen iz zamrzivaca.

Instaliranje I pustanje uredaja u rad

- Uredaj radi pri naponu od 220-240 V ili 200-230 V i 50 Hz.
- U slucaju da Vam treba pomoc pri instaliranju I ukljucivanju uredaja pozovite servis.
- Pre nego sto priključite uredaj na mrežu podesite da napon na uredaju bude jednak naponu mreže.
- Za priključivanje uredaja na mrežu koristite uticnice sa uzemljenjem. Ako nemaju uzemljenje ili ne odgovaraju, savetujemo da pozovete servis.
- Uticnica bi trebalo da bude dostupna nakon pravilnog postavljanja uredaja.
- Proizvodac nije odgovoran za ostecenja koja nastanu kao posledica nepravilnog uzemljenja.
- Ne postavljati uredaj direktno na suncevu svetlost.
- Ne držati uredaj na otvorenom I ne izlagati ga uticaju vlage.
- Razdaljina od najmanje 150 mm je neophodna od vrha vašeg uredaja. Nemojte ništa da stavljate na vrh svog uredaja.
- Uredaj postaviti daleko od izvora toplote i u prostoriju koja se dobro provetrava. Uredaj treba da bude udaljen najmanje 50 cm od radijatora, peći na gas ili ugajl i 5 cm od elektricnih peći.
- Ne postavljajte teske predmete na uredaj.
- Ako je uredaj postavljen pored drugog zamrzivaca ili frizidera minimalno rastojanje izmedu njih treba da bude 2 cm da nebi doslo do kondenzacije.
- Ne stavljajte vrele posude ili hranu na uredaj jer se može osetiti gornja ploca.
- Postavite plasticne stitnike na kondenzator uredaja da bi obezbedili bolji rad uredaja.
- Uredaj mora biti postavljen na ravnu podlogu. Upotrebite dve prednje nozice za podesavanje da nivelisete uredaj.
- Spoljasnost uredaja I ladice trebalo bi čistiti rastvorom vode i tecnog sapuna; unutrašnjost uredaja sa sodom bikarbonom rastvorenom u mlakoj vodi.
- Postavite plastiku za prilagođavanje odstojanja (deo sa crnim lopaticama na pozadini) okretanjem ga za 90°, kako bi se sprečila kondenzacija dodirom u zid.
- Frizider treba da se postavi uz zid na razdaljini koja ne premašuje 75 mm.

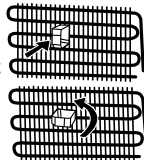

Sta treba uciniti pre ukljucenja



- Sacekajte 3 sata posle prikljucenja na mrežu da se uverite u ispravnost uredaja.
- Prilikom prvog ukljucenja uredaja može se pojaviti neprijatan miris. Taj miris nestaje kada uredaj pocinje da hladi.

DEO -1: OPŠTA UPOZORENJA

Informacije o tehnologiji hlađenja nove generacije

Frizideri sa tehnologijom hlađenja nove generacije poseduju drugačiji operativni sistem od statičnih frizidera. Kod standardnih frizidera vlažni vazduh koji uđe u frizider i isparavanje tečnosti iz hrane akumuliraju formiranje mraza u odeljku zamrzivača. Da bi se ovaj mraz otopio, tj. da bi se odmrzao, frizider mora da se isključi. Tokom perioda isključivanja, da bi hrana ostala hladna, korisnik mora da iznese hranu iz frizidera i korisnik mora da očisti led tokom tog perioda.

Kod frizidera sa tehnologijom hlađenja nove generacije situacija u odeljku zamrzivača je potpuno drugačija. Zahvaljujući pomoćnom ventilatoru hladan i suv vazduh se izduvava kroz mnogo tačaka u odeljku zamrzivača. Kao rezultat homogenog izduvavanja vazduha, čak i u prostor između policica, hrana ostaje zaleđena ujednačeno i ispravno. S druge strane, neće doći do formiranja mraza.

U odeljku frizidera postojaće gotovo ista konfiguracija kao u odeljku zamrzivača. Vazduh, koji se generiše korišćenjem ventilatora, koji je smešten na vrhu odeljka frizidera, hladi se dok prolazi kroz prazan prostor iza kanala za vazduh. Istovremeno se vazduh izduvava kroz otvore na kanalu za vazduh tako da se proces hlađenja uspešno obavlja u odeljku frizidera. Otvori na kanalu za vazduh projektovani su tako da raspodela vazduha postane homogena u ovom odeljku.

Kako nema prolaska vazduha između odeljka zamrzivača i frizidera, neće doći do mešanja neprijatnih mirisa.

Kao rezultat toga, vaš frizider sa tehnologijom hlađenja nove generacije, pruža vam jednostavnu upotrebu zajedno sa pozamašnjim kapacitetom i estetskim izgledom.

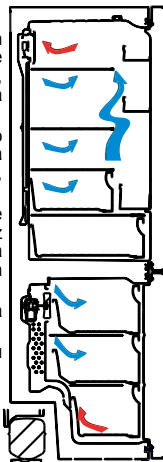

DEO -2: DELOVI UREĐAJA I ODELJCI

Ovaj aparat nije predviđen za upotrebu kao ugrađeni uređaj.

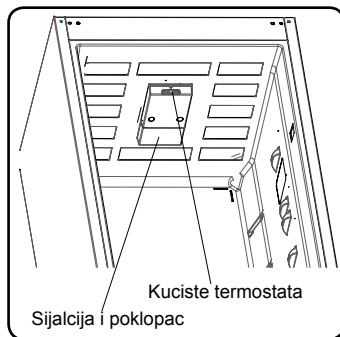

* Na nekim modelima

Ova prezentacija je samo za informaciju o delovima aparata. Delovi mogu da budu različiti zavisno o modelu aparata.

Odeljak za svežu hranu (Frizider): Najefikasnija upotreba energije se obezbeđuje u konfiguraciji sa fiokama u donjem delu uređaja, i ravnomerno postavljenim policama, položaj korpi za vrata ne utiče na potrošnju energije.

Odeljak zamrzivača (Zamrzivač): Najefikasnija potrošnja energije osigurana je u konfiguraciji sa fiokama i korpama u položaju zaliha.

DEO -3: INFORMACIJE O KORIŠĆENJU

Podesavanje termostata

Termostat automatski regulise temperaturu unutar uređaja. Temperaturu mozete regulisati pomocu prekidača sa podeocima od 1 do 5.

- Za hranu koju je potrebno hladiti u kracem vremenskom periodu podesite prekidač između 1 i 3.
- Za hranu koju je potrebno hladiti u dužem periodu podesite prekidač između 3 i 4.
- Upozorenje: sobna temperatura, temperatura hrane i frekvencija otvaranja vrata uređaja uticu na temperaturu unutar uređaja.

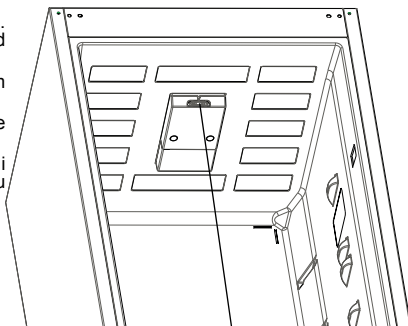

Termostata

Upozorenja za postavke temperature

- Ne preporučuje se da frižider radi u okolinama hladnijim od 10°C zbog efikasnosti.
- Postavke termostata moraju se postaviti uzimajući u obzir frekvencija otvaranje vrata, količina hrane u okolini gde se frižider nalazi.
- Vaš frižider mora raditi i do 24 h bez prekida nakon uključjenja u struju kako bi se kompletno ohladio. Ne otvarati vrata mnogo često i ne postavljati mnogo hrane tokom ovog perioda.
- Uređaj ima zaštitnu funkciju od 5 minuta koja sprečava oštećenja kompresora frižidera, kada se uključuje i isključuje utikač ili kada ima prekid struje. Uređaj počinje normalnim radom nakon 5 minuta.
- Vaš frižider je namenjen radu na intervalima sobnih temperatura naznačene u standardima, u skladu sa klasom klime navedenoj na informacionoj oznaci. Ne preporučuje se da frižider radi u okolinama koje nisu u napisanim intervalima, zbog efikasnost hlađenja.
- Ova oprema je dizajnirana za upotrebu kod temperaturu okoline od 16°C - 38°C.

Klasa klime i značenje:

T (tropska): Ovaj rashladni uređaj predviđen je za upotrebu na sobnoj temperaturi koja varira od 16 °C do 43 °C.

ST (suptropska): Ovaj rashladni uređaj predviđen je za upotrebu na sobnoj temperaturi koja varira od 16 °C do 38 °C.

N (umerena): Ovaj rashladni uređaj predviđen je za upotrebu na sobnoj temperaturi koja varira od 16 °C do 32 °C.

SN (proširena umerena): Ovaj rashladni uređaj predviđen je za upotrebu na sobnoj temperaturi koja varira od 10 °C do 32 °C.

Važna uputstva za postavljanje

Ovaj uređaj je projektovan za rad u teškim klimatskim uslovima i pokreće ga tehnologija „Freezer Shield” koja obezbeđuje da se zamrznuta hrana u zamrzivaču ne odmrzne čak i ako ambijentalna temperatura spadne čak do -15 °C. Stoga možete da postavite svoj uređaj u prostoriji bez grejanja, a da pritom ne morate da brinete o tome da li će se zamrznuta hrana u zamrzivaču pokvariti. Kada se ambijentalna temperatura vrati na normalnu vrednost, možete da nastavite da koristite uređaj na standardan način.

DEO -3: INFORMACIJE O KORIŠĆENJU

Indikator temperature

Kako bismo vam pomogli da bolje podesite svoj frižider, opremili smo ga sa indikatorom temperature koji se nalazi u najhladnijem području.

Da biste bolje čuvali hranu u svom frižideru, naročito u najhladnijem području, postarajte se da se „OK“ poruka pojavi na indikatoru temperature. Ako se „OK“ ne pojavi, to znači da podešavanje temperature nije pravilno izvršeno.

Pošto se „OK“ pojavljuje u crnoj boji, biće teško videti ovu indicaciju ako je indikator temperature slabo osvetljen. Da biste pravilno videli ovu indicaciju, treba da postoji dovoljno svetla.

Svaki put kada se podešavanje temperature aparata promeni, sačekajte stabilizaciju temperature unutar aparata pre nego što nastavite, ako je potrebno, sa novim podešavanjem temperature. Molimo vas da promenite poziciju podešavanja temperature aparata progresivno i da sačekate najmanje 12 sati pre nego što započnete novu proveru i potencijalnu promenu.

NAPOMENA: Nakon ponovljenih otvaranja (ili produženih otvaranja) vrata ili nakon stavljanja sveže hrane u aparat, normalno je da se „OK“ indikator ne pojavi na indikatoru podešavanja temperature. Ako postoji abnormalni kristali od leda koji su se sakupili (donji zid aparata) na odeljku isparivača frižidera (prenatrpan aparat, visoka temperatura u sobi, česta otvaranja vrata), podesite uređaj za podešavanje temperature na manju poziciju dok se periodi isključenja kompresora opet ne vrate.

Stavljanje hrane u najhladnije područje frižidera

Vaša hrana će se bolje čuvati ako je stavite u najodgovarajuće područje za hlađenje. Najhladnije područje je baš iznad donjeg odeljka.

Sledeći simbol označava najhladnije područje vašeg frižidera.

Da bi postojala niska temperatura u ovom području, postarajte se da se policica nalazi pri istom nivou kao ovaj simbol, kao što je prikazano na slici.

Gornja granica najhladnijeg područja je navedena od strane niže strane nalepnice (glava strelice). Najhladnije područje gornje police mora da bude pri istom nivou sa glavom strelice. Najhladnije područje je ispod ovog nivoa.

Pošto ove police mogu da se uklone, postarajte se da uvek budu pri istom nivou sa ovim ograničenjima zone opisanim na nalepnici kako biste garantovali temperature u ovoj području.

Dodaci

Posuda za led

- Napunite posudu za led sa vodom i ostavite je u zamrzivac
- Nakon zamrzavanja vode uvijte posudu kao na slici i doćete ledene kocke.

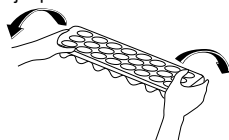
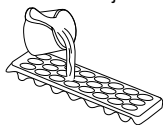

Funkcija kontrole vlažnosti (Kod nekih modela)

Kada je funkcija kontrole vlažnosti u zatvorenom položaju, omogućava da se sveže voće i povrće skladišti tokom dužeg vremena.

U slučaju da je odeljak za voće i povrće u potpunosti pun, potrebno je otvoriti otvore za ventilaciju. Na taj način vazduh u odeljku za voće i povrće i nivo vlažnosti će biti kontrolisani i svežina će biti produžena.

Ako primetite bilo kakve znake kondenzacije na staklenoj polici, funkcija kontrole vlažnosti treba da se prebaci u otvoreni položaj.

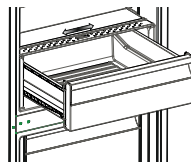

Drzac za flase (Kod nekih modela)

Da bi ste sprečili da flase ispadnu iz uređaja koristite drzac za flase. Takođe na taj nacin umanjujete i buku koju mogu flase da naprave.

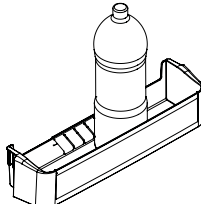
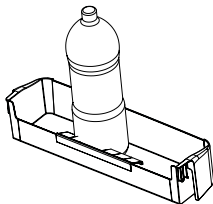
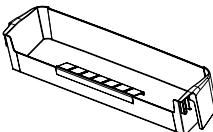
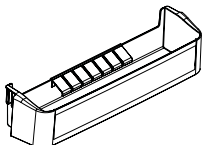
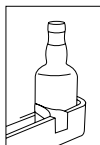

DEO -3: INFORMACIJE O KORIŠĆENJU

Podesiva polica u vratima (Adapti-Lift) (Kod nekih modela)

Šest različitih podešavanja visine mogu se obaviti da bi se dobio prostor za čuvanje koji vam je potreban putem podesive police u vratima.

Da biste promenili položaj podesive police u vratima;

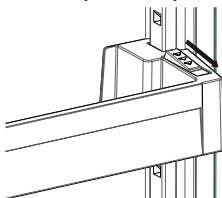

Slika-1

Držite dno police i povucite dugmad na strani police u vratima u pravcu strelice (sl 1).

Postavite policu u vratima na visinu koja vam je potrebna pomeranjem police nadole ili nagore. Nakon postizanja željenog položaja za policu u vratima, pustite dugmad na strani police vrata (sl. 2) Pre otpuštanja police u vratima pomerite je nagore i nadole da biste potvrdili da je polica fiksirana.

Beleška: Pre nego što stavite predmete na pokretnu policu u vratima, morate da držite policu za dno. U suprotnom, polica u vratima može ispasti sa šina zbog težine. Može doći do oštećenja police u vratima ili šina.

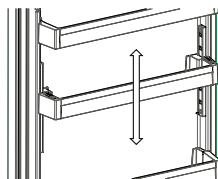

Slika-2

Rashladna polica (Kod nekih modela)

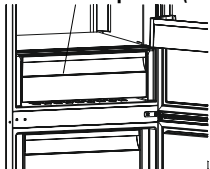

Držanje hrane u rashladnom odeljku umesto u odeljku zamrzivača ili frižidera omogućava hrani da duže zadrži svežinu i aromu, čuvajući njen svež izgled. Kada rashladni poslužavnik postane prijav, uklonite ga i operite vodom.

(Voda se zamrzava na 0 °C, ali hrana koja sadrži soli ili šećer zamrzava na nižoj temperaturi)

Obično ljudi koriste rashladni odeljak za sirovu ribu, lagano ukiseljenu hranu, pirinač itd...

Nemojte stavljati hranu koju želite zamrznuti ili poslužavnik za led da biste pravili led.

Vizuelni i tekstualni opisi u odeljku sa priborom se mogu razlikovati prema modelu vašeg uređaja.

Ciscenje

- Isključite uređaj sa mreže pre ciscenja
- Priilikom ciscenja ne sipajte vodu u uređaj
- Frizider treba čistiti periodično upotrebljavajući sodu bikarbonu i mlaku vodu
- Ladice čistiti posebno sa vodom i sapunom i nikako u masini za pranje
- Ne koristite abrazivne proizvode, detergente I slicno. Posle pranja isperite čistom vodom i pazljivo osusite.
- Kondenzator bi trebalo čistiti najmanje dva puta godisnje da bi ste poboljšali performance uređaja.

Postarajte se da utikač vašeg frižidera bude isključen tokom čišćenja.

Odmrzavanje

- Vaš frižider obavlja automatsko odmrzavanje. Voda koja se formira kao rezultat odmrzavanja prolazi kroz otvor za prikupljanje vode, protiče u posudu za isparavanje iza frižidera i isparava.
- **Postarajte se da isključite utikač frižidera pre čišćenja posude za isparavanje.**
- Uklonite posudu za isparavanje iz njenog položaja odvijanjem označenih zavrtneva. Povremeno je čistite sapunjavom vodom. Na taj način će se sprečiti stvaranje neprijatnih mirisa.



Zamena sijalice

Da bi zamenili sijalicu u frižideru treba da:

1. Isključite uređaj sa mreže
2. Pritisnete zabice sa strane zaštitnog stakla sijalice I uklonite ga.
3. Zamenite staru sijalicu novom, ne jačom od 15 W
4. Vratite zaštitno staklo i posle 5 min uključite uređaj.

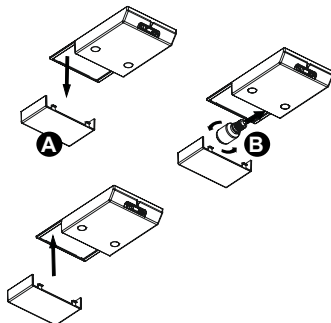

Zamena LED lampe

Ako vaš frižider poseduje LED lampu, obratite se korisničkoj službi jer nju treba da zameni isključivo ovlašćeno osoblje.

DEO -4: STAVLJANJE HRANE

Frizider

- Da biste smanjili vlažnost nikada ne ostavljajte tečnost u nezatvornim posudama. Led se najcesce pojavljuje u najhladnijim delovima isparivaca i vremenom morate sve cesce da odmrzavate uređjaj.
- Nikada ne ostavljajte toplu hranu u uređjaj. Toplu hranu treba ohladiti na sobnoj temperaturi.
- Rasporedite hranu tako da ne dodiruje zadnji zid uređjaja da ne bi mogla da se zaledi. Ne otvarajte cesto vrata uređjaja.
- U uređjaj mozete staviti meso i ociscenu ribu (upakovanu u plasticnu ambalazu) koju cete iskoristiti za dan dva.
- U odeljak mozete staviti voće i povrće neupakovano.
- Za normalne radne uslove biće dovoljno da podesite temperaturu vašeg frižidera na +4 ° C.
- Temperatura frižidera treba da bude u opsegu od 0-8 ° C, sveža hrana ispod 0 ° C leđi se i truli, dok se koncentracija bakterija povećava iznad 8 ° C i hrana se kvari.
- Nemojte odmah stavljati toplu hranu u frižider, ostavite je da se ohladi van frižidera. Topla hrana povećava temperaturu vašeg frižidera i izaziva trovanje hranom i nepotrebno kvarenje hrane.
- Meso, riba itd. treba čuvati u hladnijoj pregradi za hranu, a pregrada za povrće je poželjna za povrće. (ako je na dostupna)
- Da bi se izbegla međusobna kontaminacija, nemojte da čuvate mesne proizvode zajedno sa voćem i povrćem.
- Hranu treba čuvati u frižideru u zatvorenim posudama ili pokrivenu kako bi se sprečili vlaga i mirisi.

Zamrzivac

- Koristite odeljak za duboko zamrzavanje u svom frižideru za skladištenje zamrznute hrane na duže vreme i za proizvodnju leda.
- Da biste iskoristili maksimalni kapacitet odeljka za zamrzavanje, koristite staklene police za gornji i srednji deo. Za donji deo, koristite donju korpu.
- Nemojte da stavljate hranu koju ćete zamrzavati blizu zamrznute hrane.
- Hranu koju treba zamrznuti (meso, mleveno meso, riba itd.) treba zamrznuti u porcijama tako da se mogu konzumirati odjednom.
- Nemojte ponovo da zamrzavate hranu nakon što se otopi. To može da predstavlja opasnost po vaše zdravlje jer može da dovede do problema kao što je trovanje hranom.
- Nemojte da stavljate vruća jela u odeljak za duboko zamrzavanje dok se ne ohlade. Dovedi biste do kvarenja prethodno zamrznute hrane u odeljku za duboko zamrzavanje.
- Kada kupujete zamrznutu hranu, proverite da li je zamrznuta pod odgovarajućim uslovima i da pakovanje nije pocepano.
- Kada skladištite zamrznutu hranu, potrebno je poštovati uslove skladištenja na pakovanju. Ako nema objašnjenja, hranu treba konzumirati u najkraćem mogućem roku.
- Ako je pakovanje zamrznute hrane vlažno i odaje neprijatan miris, hrana je možda prethodno skladištena u neodgovarajućim uslovima i pokvarila se. Nemojte da kupujete ovu vrstu hrane!
- Uslovi skladištenja zamrznute hrane se razlikuju u zavisnosti od temperature sredine, čestog otvaranja i zatvaranja vrata, podešavanja termostata, tipova hrane i perioda koji je prošao od kada je hrana kupljena do trenutka kada uđe u frižider. Uvek sledite uputstva napisana na pakovanju i nikada nemojte prelaziti maksimalni naznačeni period čuvanja.
- Tokom dužeg nestanka napajanja, nemojte da otvarate vrata odeljka za duboko zamrzavanje. Tokom dužih nestanaka napajanja nemojte ponovo da zamrzavate hranu, već je konzumirajte što je pre moguće.

Imajte na umu da ako želite da otvorite frižider ponovo odmah po zatvaranju vrata, neće se otvoriti jednostavno. To je normalno! Nakon postizanja stanja izbalansiranosti, rata će se otvoriti jednostavno.

Napomena:

- *Zamrznuta hrana, kada se otopi, treba biti skuvana isto kao i sveža hrana. Ako se ne skuva nakon što se otopi, NIKADA se ne sme ponovo zamrznuti.*
- Ukus nekih začina koji se nalaze u kuvanim jelima (anis, bosiljak, potočarke, sirće, razni začini, đumbir, beli luk, crveni luk, senf, majčina dušica, majoran, crni biber itd.) menjaju i pretpostavljaju jak ukus kada se čuvaju na duži vremenski period. Zato, zamrznutoj hrani bi trebalo dodati malu količinu začina ili bi željeni začini trebalo dodati nakon što se hrana otopi.
- Period čuvanja hrane zavisi od masnoće koja je korišćena. Odgovarajuće masnoće su margarin, teleća mast, maslinovo ulje i maslac, a neodgovarajuće masnoće su masti kikirikija i svinjska mast.
- Hranu u tečnom obliku bi trebalo zamrznuti u plastičnim posudama, a drugu hranu bi trebalo zamrznuti u plastičnim folijama ili kesama.

DEO -5: PROMENA POLOŽAJA VRATA

- Nije moguće promeniti smer otvaranja vrata frižidera ko su ručke na bratima postavljene na prednjoj površini vrata.
- Moguće je promeniti smer otvaranja vrata na modelima bez drške.
- Ako se smer otvaranja vrata na vašem frižideru može promeniti, treba da kontaktirate najbliži ovlašćeni servis da biste promenili smer otvaranja vrata.

DEO -6: STA UCINITI PRE NEGO STO POZOVETE SERVIS

Ako uređaj ne funkcionise:

Proverite:

- Da li je nestalo struje?
- Da li je utikač pravilno priključen na utičnicu?
- Da li je pregoreo osigurač utičnice na koju je priključen utikač ili glavni osigurač?
- Postoji li bilo kakav kvar na utičnici? Da biste ovo proverili, priključite svoj frižider na utičnicu za koju ste sigurni da radi.

Ako uređaj slabo radi:

Proverite:

- Da li je podešavanje temperature odgovarajuće?
- Da li se vrata frižidera – zamrzivača često otvaraju i ostavljaju otvorena duže vreme?
- Da li se vrata frižidera – zamrzivača pravilno zatvaraju?
- Da li ste stavili posudu ili hranu na frižider – zamrzivač tako da je u kontaktu sa zadnjim zidom frižidera i sprečava cirkulaciju vazduha?
- Da li je vaš frižider – zamrzivač prekomerno popunjen?
- Da li postoji odgovarajuća razdaljina između frižidera – zamrzivača i zadnjeg i bočnih zidova?
- Da li je ambijentalna temperatura u opsegu vrednosti naznačenih u priručniku za korišćenje?

Ako uređaj radi bučno:

Gas koji cirkulise uređajem može da pravi određeni zvuk čak i kada kompresor ne radi. To je normalno i ne treba da Vas brine. Međutim, ako je ovaj zvuk jak proverite:

- Da li je uređaj dobro nivelisan
- Da li nesto dodiruje poledinu uređaja

Ako ima vode na dnu uređaja

Proverite:

Da li je ispust za vodu zapusen.

Preporuke

- Ukoliko problem još postoji nakon što ste uradili sve što je opisano iznad, molimo obratiti se najbližem servisu.
- Ukoliko nećete koristiti frižider tokom dužeg perioda (na pr. Tokom godišnjeg odmora), isključite ga iz struje. Počistite frižider kao što je opisano u Deo 4 i ostavite vrata otvorena da biste sprečili vlagu i loš miris.
- Uređaj koji ste kupili namenjen je domaćoj upotrebi i može se jedino koristiti kod kuće i za navedene svrhe. Nije pogodan za komercijalne ili opšte svrhe. Ukoliko mušterija koristi proizvod na način koji nije u skladu sa ovim odlikama, naglasujemo da proizvođač i trgovac neće biti odgovorni za bilo koji popravak ili kvar tokom perioda garancije.

DEO -7: SAVETI ZA UŠTEDU ENERGIJE

1. Neka hrana uvek bude ohlađena pre nego što se stavi u uređaj.
2. Otkrivite hranu u odeljku frižidera; to pomaže da se očuva energija.
3. Potrošnja energije vašeg uređaja naznačena je ne uzimajući u obzir fioke i sa potpuno napunjenim odeljkom zamrzivača.
4. Za uštedu energije nemojte da koristite prostor između granice za maksimalnu napunjenost i vrata, duž linije granice za maksimalnu napunjenost takođe se koristi u deklaraciji o potrošnji energije.

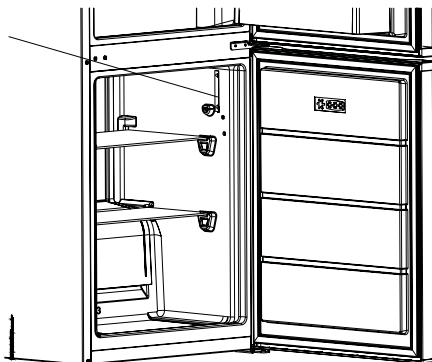

Vsebina

1. POGlavJE: SPLOŠNA OPOZORILA	124
2. POGlavJE: VAŠ HLADILNIK Z ZAMRZOVALNIKOM	128
3. POGlavJE: UPORABA HLADILNIKA Z ZAMRZOVALNIKOM.....	129
4. POGlavJE: VODIČ ZA SHRANJEVANJE HRANE	132
5. POGlavJE: OBRAČANJE VRAT	132
6. POGlavJE: ODPRAVLJANJE NAPAK.....	133
7. POGlavJE: NASVETI ZA VARČEVANJE Z ENERGIJO	133

Vaš hladilnik z zamrzovalnikom ustreza trenutnim varnostnim zahtevam. Nepravilna uporaba lahko pripelje do poškodb in materialne škode. Da se izognete tveganju poškodb, pazno preverite ta navodila pred prvo uporabo hladilnika z zamrzovalnikom. Vsebuje pomembne varnostne napotke k namestitvi, varnosti, uporabi in vzdrževanju vašega hladilnika z zamrzovalnikom. Priročnik shranite za nadaljnjo uporabo.





Simbol ISO 7010 W021

Opozorilo; Nevarnost požara/vnetljivi materiali

1. POGlavJE: SPLOŠNA OPOZORILA

 **OPOZORILO:** Prezračevalne odprtine hladilnika z zamrzovalnikom ne smejo biti ovirane.

 **OPOZORILO:** Za pospeševanje odtajevanja ne uporabljajte mehanskih naprav ali drugih načinov.

 **OPOZORILO:** V hladilniku z zamrzovalnikom ne uporabljajte drugih elektronskih naprav.

 **OPOZORILO:** Ne poškodujte vezja hladilnega sredstva.

 **OPOZORILO:** Pri namestitvi naprave se prepričajte, da napajalni kabel ni zataknjen ali poškodovan.

 **OPOZORILO:** Na zadnji del naprave na nameščajte več prenosnih vtičnic ali prenosnih virov napajanja.

 **OPOZORILO:** Da se izognete poškodbam ali škodi, morate napravo namestiti v skladu z navodili proizvajalca.

 Manjše količine hladilnega sredstva, ki je uporabljen v tem hladilniku z zamrzovalnikom, je okolju prijazno sredstvo R600a (izobuten), ki je vnetljivo in eksplozivno, če ga vžgete v zaprtem okolju.

* Med prenašanjem in postavljanjem hladilnika ne poškodujte vezja hladilnega plina.

* V bližini hladilnika z zamrzovalnikom ne shranjujte posod z vnetljivimi materiali, kot so pločevinke s sprejem ali kartuše za polnjenje gasilnih aparatov.

* Ta naprava je namenjena uporabi v gospodinjstvih in podobnih okoljih, kot so:

- kuhinjske površine v prodajalnah, pisarnah in drugih delovnih okoljih,
- kmečke hiše in hoteli, moteli in druga stanovanjska okolja,
- prostori za spanje in zajtrkovanje,
- v gostinstvu in podobnimi s prodajo nepovezanimi načini uporabe.

* Vaš hladilnik z zamrzovalnikom potrebuje napajanje 220-240 V, 50 Hz. Ne uporabljajte drugih vrst napajanja. Preden povežete vaš hladilnik z zamrzovalnikom se prepričajte, da podatki na podatkovni plošči (napetost in priključena obremenitev) ustrezajo priključku z električno energijo. Če ste v dvomih, stopite v

1. POGlavJE: SPLOŠNA OPOZORILA

stik z usposobljenim električarjem)

- * Uporaba te naprave ni namenjena otrokom, mlajšim od 8 let, in osebam z zmanjšanimi fizičnimi, senzoričnimi in mentalnimi zmožnostmi ali z nezadostnimi izkušnjami in znanjem o pravilni uporabi, razen če te osebe niso bile ustrezno podučene s strani odgovornega in zato razumejo možno tveganje. Otroci se ne smejo igrati z napravo Čiščenje in vzdrževanje s strani otrok brez nadzora ni dovoljeno.
- * Otrokom starosti od 3 do 8 let je dovoljeno napolniti in izprazniti hladilne naprave. Otroci naj ne opravljajo čiščenja ali vzdrževanja naprave, zelo majhni otroci (od 0 do 3 let) naprav naj ne uporabljajo, od majhnih otroci (od 3-8 let) ne pričakujemo, da naprave uporabljajo varno, razen če so pod stalnim nadzorom, starejši otroci (8-14 let) in ranljivi ljudi lahko naprave uporabljajo varno z ustreznim spremstvom ali po navodilih o uporabi naprave. Od bolj ranljivih oseb se ne pričakuje, da naprave uporabljajo varno, razen, če so z ustreznim spremstvom.
- * Poškodovan napajalni kabel/vtič lahko povzroči požar ali električni udar. Poškodovani deli morajo biti zamenjani, to pa naj stori le usposobljeno osebe.
- * Ta naprava ni namenjena za uporabo na višini, ki presega 2000 m.

1. POGlavJE: SPLOŠNA OPOZORILA

Da bi se izogibali kontaminaciji hrane, prosimo upoštevajte naslednja navodila:

- * Predolgo odprta vrata lahko povzročajo znatno povečanje temperature v predalih naprave.
- * Redno čistite površine, ki lahko pridejo v stik z hrano in dosegljivimi odvodnimi sistemi.
- * Surovo meso in ribe hranite v ustreznih posodah v hladilniku, ne da bi prišli v stik ali kapljali na ostalo hrano.
- * Predali z zamrznjeno hrano z dvema zvezdicama so primerni za shranjevanje zamrznjene hrane, shranjevanje ali pripravo sladoleda ter pripravo ledenih kock.
- * Predali z eno, dvema in tremi zvezdicami niso primerni za zamrzovanje sveže hrane.
- * Če hladilnik nameravamo ostaviti prazen dalj časa, ga izklopimo, odtajamo, očistimo, posušimo ter ostavimo vrata odprta, da bi preprečili nastanek plesni v napravi.

1. POGLAVJE: SPLOŠNA OPOZORILA

Odlaganje

- Vsi uporabljeni materiali in embalaža so okolju prijazni in razgradljivi. Embalažo odložite na okolju prijazen način. Za več podrobnosti se obrnite na lokalne oblasti.
- Ko želite odložiti napravo, prerežite električni kabel in uničite vtič ter kable. Onemogočite zapah vrat, da preprečite, da bi se vanj ujeli otroci.
- Odrezan vtičak, vstavljen v 16 A vtič, predstavlja resno nevarnost (električni udar). Zagotoviti morate, da je odrezan vtičak varno odstranjen.

Odlaganje odslužene naprave



Ta simbol na izdelku ali embalaži označuje, da s tem izdelkom ni dovoljeno ravnati kot z običajnimi gospodinjstvi odpadki. Lahko ga odpeljete na ustrezno zbirno mesto za predelavo električne in elektronske opreme. Recikliranje materialov bo pomagalo pri ohranjanju naravnih virov. Za podrobnejše informacije o odstranjevanju tega izdelka se obrnite na lokalne oblasti, pristojne za odstranjevanje odpadkov ali trgovino, v kateri ste kupili izdelek.

Posvetujte se z lokalnimi oblastmi o recikliranju odpadnih elektronskih naprav in elektronske opreme.

Opombe:

- Pred začetkom uporabe naprave pozorno preberite navodila za uporabo. Ne prevzemamo odgovornosti za škodo zaradi zlorabe.
- Upoštevajte vsa navodila na vaši napravi in navodilih za uporabo, ki ga hranite na varnem mestu, da lahko razrešite težave, do katerih lahko pride v prihodnosti.
- Ta naprava je namenjena uporabi v domovih in jo lahko uporabljate le v domačih okoljih v določene namene. Ni primerna za splošno ali komercialno uporabo. Tovrstna uporaba bo izničila garancijo naprave in naša družba ne bo odgovorna za mogoče izgube.
- Ta naprava je namenjena hišni uporabi in je primerna samo za hlajenje/hranjenje hrane. Ni primerna za komercialno ali splošno uporabo in/ali za hranjenje drugih snovi razen hrane. Naša družba ne odgovarja za izgube v drugih primerih.

Varnostna opozorila



- Vašega hladilnika z zamrzovalnikom ne povežite z električnim vtičem s podaljševalnimi kablji.
- Poškodovan napajalni kabel/vtič lahko povzroči požar ali električni udar. Poškodovani deli morajo biti zamenjani, to pa naj stori le usposobljeno osebje.
- Ne uporabljajte potovalnega adapterja.
- Prekomerno zvijanje napajalnega kabla ni dopustno.
- Nikoli se ne dotikajte napajalnega kabla/vtiča z mokrimi rokami, saj lahko povzročite kratak stik in električni udar.
- V zamrzovalnik ne postavljajte steklenic ali pločevink s pijačo. Te lahko namreč eksplodirajo.
- Ko vzemate led iz zamrzovalnika, se ga ne dotikajte, saj se lahko poškodujete ali urežete.
- Če so vaše roke mokre ali vlažne, ne odstranjujte predmetov iz zamrzovalnika. Lahko se odrgnete in opečete z ledom.
- Ko ste hrano že odmrznili, je ne zamrzujte nazaj.

Informacije o namestitvi

Preden razpakirate in začnete upravljati vaš hladilnik z zamrzovalnikom si vzemite čas in spoznajte sledeče.

- Ne postavljajte ga na neposredno sončno svetlobo in v bližino virov toplote, kot je radiator.
- Vaša naprava mora biti vsaj 50 cm oddaljena od štedilnikov, plinskih pečic in drugih grelnikov, od električnih pečic naj bo oddaljena vsaj 5 cm.
- Hladilnika z zamrzovalnikom ne izpostavljajte vlagi ali dežju.
- Vaš hladilnik z zamrzovalnikom naj bo postavljen vsaj 20 mm od drugega zamrzovalnika.
- Na vrhu naprave pustite vsaj 150 mm prostora. Na vrh naprave ne polagajte ničesar.
- Za varno delovanje je pomembno, da je vaš hladilnik z zamrzovalnikom postavljen varno in uravnoteženo. S prilagodljivimi nogicami lahko prilagodite raven vašega hladilnika z zamrzovalnikom. Preden vanj vstavite hrano, se prepričajte, da ravno stoji.
- Priporočamo, da pred uporabo obrišete police in pladnje s krpo, namočeno v toplo vodo, zmešano s čajno žličko sode bikarbone. Po čiščenju izperite s toplo vodo in posušite.
- Namestite s plastičnimi distančnimi vodili, ki jih lahko najdete na zadnji strani naprave. Obrnite za 90 stopinj (kot prikazuje diagram). Tako se kondenzator ne more dotakniti stene.
- Hladilnik postavite ob steno v oddaljenosti vsaj 75 mm.

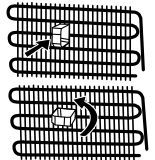

Pred uporabo hladilnika



- Pred nastavitvijo hladilnika z zamrzovalnikom preverite, če je poškodovan. Ne nameščajte ali uporabljajte vašega hladilnika z zamrzovalnikom, če je poškodovan.
- Ko prvič uporabljate hladilnik z zamrzovalnikom, naj bo ta v pokončnem položaju vsaj 3 ure, preden ga vklopite v električno omrežje. S tem boste omogočili učinkovito delovanje in preprečili poškodbe kompresorja.
- Pri prvi uporabi hladilnika z zamrzovalnikom lahko pride do manjše količine vonjav. To je povsem običajno in bo izginilo z ohlajanjem hladilnika.

1. POGLAVJE: SPLOŠNA OPOZORILA

Informacije o novi generaciji tehnologije hlajenja

Hladilniki z zamrzovalnikom z novo generacijo tehnologije hlajenja delujejo na drugačen način kot statični hladilniki z zamrzovalnikom. Pri običajnih hladilnikih z zamrzovalnikom vlažen zrak, ki vstopi v zamrzovalnik in voda, ki izhlapeva iz hrane, zamrzne v zamrzovalniku. Če želite zamrznjeno vodo odtalati, morate odklopiti zamrzovalnik. Da hrana ostane hladna med odmrazovanjem, morate hrano shraniti drugje in počistiti preostali led in nabrano zamrznjeno vodo. Pri novi generaciji hladilnikov z zamrzovalnikom je stanje povsem drugačno. S pomočjo ventilatorja se hladen in suh zrak prepihava skozi zamrzovalnik. Zaradi načina enostavnega ventiliranja hladnega zraka po predelu – tudi med policami– je hrana enotno in ustrezno zamrznjena. Do neželenega zamrzovanja tako ne bo več prihajalo.

Konfiguracija predela hladilnika bo praktično enaka kot v predelu zamrzovalnika. Zrak, ki izhaja iz ventilatorja na vrhu hladilnika, se ohlaja med prehajanjem skozi odprtino za zračnim kanalom. Istočasno se zrak izpihava skozi odprtine skozi zamrzovalnik. Zaradi načina enostavnega hlajenja v predelu hladilnika. Odprtine na zračnem kanalu so zasnovane za enakomerno razporeditev po celotnem predelu.

Ker skozi zamrzovalnik in hladilnik zrak ne poteka, se vonjave ne bodo mešale.

Posledično je vaš hladilnik z zamrzovalnikom z novo generacijo tehnologije hlajenja enostaven za uporabo z veliko količino in estetskojstjo.

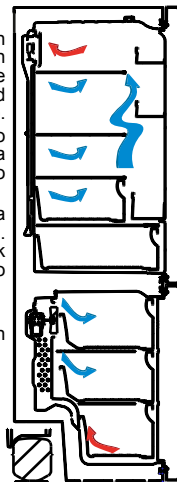

2. POGLAVJE: VAŠ HLADILNIK Z ZAMRZOVALNIKOM

Ta aparat ni namenjen uporabi kot vgradni aparat.

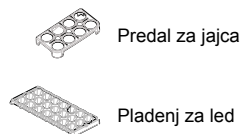

* pri nekaterih modelih

Ta slika je ustvarjena za prikaz različnih delov in pripomočkov naprave. Deli se glede na model naprave lahko razlikujejo.

Predal za svežo hrano (hladilnik): Najučinkovitejša uporaba energije je zagotovljena pri konfiguraciji s predali v spodnjem delu naprave in enakomerno razporejenimi policami. Položaj vratnih posod ne vpliva na porabo energije.

Predal zamrzovalnega prostora (zamrzovalnik): Najučinkovitejša uporaba energije je zagotovljena pri konfiguraciji s predali in posodami v izvornem položaju.

3. POGLAVJE: UPORABA HLADILNIKA Z ZAMRZOVALNIKOM

Nastavitev termostata

Termostat samodejno uravnava temperaturo v obeh predelih. Z vrtnjenjem gumba od položaja 1 proti 5 se temperatura niža.

Nastavljanje termostata

- 1 – 2 : Za kratkotrajno shranjevanje hrane v zamrzovalniku gumb termostata namestite med najnižji in srednji položaj.
- 3 – 4 : Za dolgotrajno shranjevanje hrane v zamrzovalniku gumb termostata namestite na srednji položaj.
- 5 : Za zamrzovanje sveže hrane. Naprava bo delovala dlje. Ko je hrana dovolj zamrznjena, nastavite temperaturo nazaj na prejšnjo nastavitev.

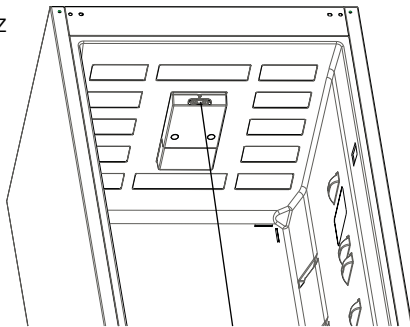

Gumb Termostata

Opozorila za temperaturne nastavitve

- Okoljska temperatura, temperatura sveže shranjene hrane in pogostnost odpiranja vrat vpliva na temperaturo v predelu hladilnika. Po želji spremenite nastavitev temperature.
- Delovanje hladilnika v okoljih s temperaturo, nižjo od 10 °C, ni priporočeno.
- Termostat nastavite glede na to, kako pogosto odpirate in zapirate vrata zamrzovalnika in predela s svežo hrano, koliko hrane je v hladilniku in postavitev ter okolje, v katerem deluje.
- Priporočamo, da hladilnik z zamrzovalnikom pred prvo uporabo pustite neprekinjeno delovati 24 ur, da zagotovite, da je popolnoma ohlajen. V tem času ne odpirajte vrat hladilnika in ne vstavljajte hrane.
- Če hladilnik ugasnete ali ga izključite iz vtičnice, morate počakati vsaj 5 minut, preden ga ponovno prižgete ali vključite nazaj v vtičnico, sicer se lahko kompresor poškoduje.
- Vaš hladilnik je zasnovan za delovanje v okoljskih temperaturnih intervalih, navedenih med standardi, glede na klimatski razred na nalepki s podatki. Odsvetujemo uporabo hladilnika v okoljih, ki niso znotraj teh intervalov glede na učinkovitost hlajenja.
- Ta naprava je zasnovana za uporabo v okoljski temperaturi med 16 °C - 38 °C.

Klimatski razred in pomen

T (tropski): Hladilni aparat je namenjen za uporabo pri zunanjih temperaturah od 16 °C do 43 °C.

ST (subtropski): Hladilni aparat je namenjen za uporabo pri zunanjih temperaturah od 16 °C do 38 °C.

N (zmerno): Hladilni aparat je namenjen za uporabo pri zunanjih temperaturah od 16 °C do 32 °C.

SN (razširjeno zmerno): Hladilni aparat je namenjen za uporabo pri zunanjih temperaturah od 10 °C do 32 °C.

Pomembna navodila za namestitvev

Ta naprava je zasnovana za delovanje v težkih podnebnih pogojih, poganja pa jo tehnologija »Freezer Shield«, ki zagotavlja, da se zamrznjena živila v zamrzovalniku ne odtalijo, tudi če temperatura okolja pade do -15 °C. Napravo lahko torej namestite v neogrevan prostor brez skrbi, da bi se zamrznjena živila v zamrzovalniku pokvarila. Ko se temperatura okolja povrne na normalno raven, lahko napravo uporabljate kot običajno.

3. POGLAVJE: UPORABA HLADILNIKA Z ZAMRZOVALNIKOM

Temperaturni indikator

Za pomoč pri boljši nastavitvi hladilnika smo ga opremili s temperaturnim indikatorjem, ki se nahaja na najhladnejšem mestu.

Če želite doseči boljše shranjevanje hrane v hladilniku, zlasti v hladnejših območjih, se prepričajte, da se sporočilo "OK" pojavi na temperaturnem indikatorju. Če se « OK » ne pojavi, temperatura ni bila pravilno nastavljena.

Morda boste indikator težko videlo, zato naj bo primerno osvetljen. Po vsaki spremembi naprave za nastavitve temperature počakajte, da se notranja temperatura stabilizira, preden nadaljujete z novo nastavitvijo temperature po potrebi. Postopoma spremenite položaj naprave za nastavitve temperature in počakajte vsaj 12 ur, preden začnete nov preskus in spremembo.

OPOMBA: Po večkratnih odpiranjih (ali daljšem delovanju z odprtimi vrati) vrat ali po vstavljanju sveže hrane v hladilnik je običajno, da se indikator "OK" ne pojavi na indikatorju nastavitve temperature. Če se nabere večja količina ledenih kristalov (na spodnji steni naprave) v predelu hladilnika, uparjalniku (preobremenjena naprava, visoka temperatura prostora, pogosto odpiranje vrat), nastavite temperaturno napravo na nižjo stopnjo, dokler ponovno ne pride do obdobja z izključenim kompresorjem.

Hrano hranite v najhladnejših predelih hladilnika.



Vaša hrana bo hranjena bolje, če jo postavite v najustreznejši predel hlajenja. Najhladnejši predel je tik nad predalom svežine.

Sledeči simbol prikazuje najhladnejše območje hladilnika.

Da zagotovite nizko temperaturo tega predela, se prepričajte, da je policca na nivoju tega simbola kot prikazuje slika.

Zgornja meja najhladnejšega območja je prikazana ob spodnji strani nalepke (glava puščice). Zgornja policca najhladnejšega območja mora biti na istem nivoju kot glava puščice. Najhladnejše območje je pod tem nivojem.

Ker te police lahko odstranite, naj bodo vedno na istem nivoju kot meje območjih, opisane na nalepkah, da je temperatura na teh območjih zagotovljena.

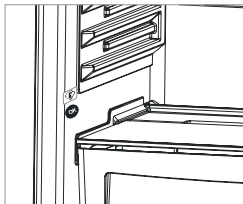

Pripomočki

Model za ledene kocke

- Model za ledene kocke napolnite z vodo in ga dajte v zamrzovalnik.
- Ko so kocke narejene (popolnoma zamrznjene), jih dobite iz modela tako, da ga zvijate, kot kaže spodnja slika.

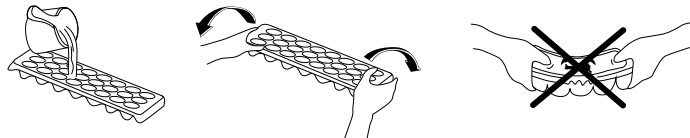

Krmilnik vlažnosti (pri nekaterih modelih)

Krmilnik vlažnosti v zaprtem položaju omogoča daljše hranjenje svežega sadja in zelenjave.

Če je predal popolnoma poln, odprite skalo svežine pred njim. Na ta način bo kontroliran zrak v predalu svežine in raven vlage, zato bo izboljšana zmogljivost.

Če na steklenih policah vidite znake kondenza, morate krmilnik vlažnosti premakniti v bolj odprt položaj.

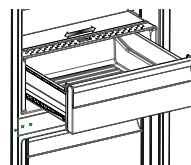

Držalo za steklenico (pri nekaterih modelih)

Da steklenica ne bi drsela ali se prevrnila, uporabite držalo zanjo. S tem preprečite tudi zvenenje, ki ga slišite vsakič, ko odprete in zaprete vrata hladilnika.

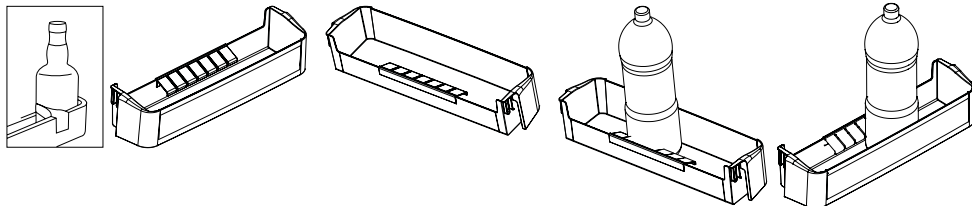

3. POGLAVJE: UPORABA HLADILNIKA Z ZAMRZOVALNIKOM

Adapti-Lift vratna polica (pri nekaterih modelih)

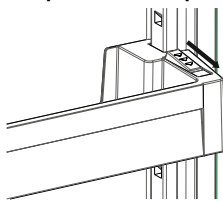

sl. 1

Šest različnih nastavitev višine z Adapti-Lift police, ki omogočajo potreben prostor za shranjevanje.

Če želite spremeniti položaj Adapti-Lift police; držite spodnji del police in povlecite gumba na strani vratne police v smer puščice (sl. 1).

Premikajte vratno polico gor in dol in jo namestite na želeno višino.

Ko dosežete želeno višino vratne police, spustite gumba na strani vratne police (sl. 2). Preden spustite vratno polico jo premaknite gor in dol in se prepričate, da je pritrjena.

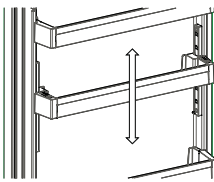

sl. 2

Opomba: Preden obremenite premikajočo vratno polico, držite polico tako, da podpirate dno. V nasprotnem primeru lahko vratna polica zaradi teže pade z nastavkov. Lahko pride do okvare vratne police ali nastavkov.

Polica zgornjega hladilnika (pri nekaterih modelih)

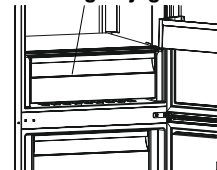

Če hranite hrano v tem predelu namesto v zamrzovalniku ali spodnjem hladilniku, bo hrana zadržala svežino in okus dlje, obenem pa bo ohranila svež izgled. Ko je ta predel umazan, ga odstranite in očistite z vodo.

(Voda zamrzne pri 0 °C, vendar hrana, ki vsebuje sol ali sladkor, zamrzne pri nižjih temperaturah)

Običajno se zgornji predel hladilnika uporablja za hranjenje surove ribe, riža ipd.

Ne vstavljajte hrane, ki jo želite zamrzniti ali pladnjev za led.

Vizualni in besedilni opisi na delih pripomočkov se lahko spremenijo glede na model.

- **Pred začetkom čiščenja se prepričajte, da je hladilnik izklopljen.**
- Ne čistite hladilnika s polivanjem vode.
- Notranje in zunanje stranice lahko očistite z mehko krpo ali spužvo in toplo vodo z milnico.
- Odstranite posamezne dele in jih očistite z vodo z milnico. Ne perite v pomivalnem stroju.
- Za čiščenje ne uporabljajte vnetljivih, eksplozivnih ali korozivnih materialov, kot je razredčilo, plin, kislina.
- Kondenzator z metlo očistite vsaj enkrat letno, da izboljšate učinkovitost in prihranite energijo.

Prepričajte se, da je med čiščenjem hladilnik izklopljen.

Odmrzovanje

Vaš hladilnik se samodejno odtali. Voda, ki nastane zaradi odtajevanja, gre skozi zbiralnik za vodo in teče v izparjevalno posodico za hladilnikom, kjer samodejno izpari.



Menjava žarnice

1. Izključite napravo iz vtičnice,
2. pritisnite zatiči ob straneh pokrova lučke in pokrov (A) odstranite,
3. žarnico (B) zamenjajte z novo, ki naj ne bo močnejša od 15 W,
4. pokrov namestite in hladilnik zopet vključite.

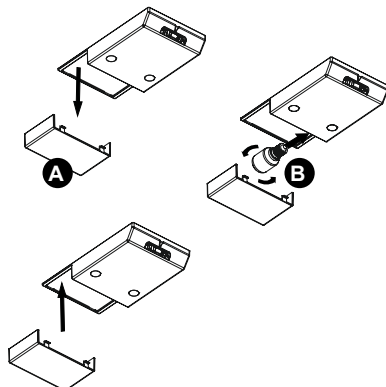

Zamenjava osvetlitve LED

Če ima vaš hladilnik z zamrzovalnikom osvetlitev LED, stopite v stik s Sharpom, saj jo lahko zamenja le pooblaščen osebje.

4. POGlavJE: VODIČ ZA SHRANJEVANJE HRANE

Predal hladilnika

- če želite zmanjšati vlažnost in posledično povečanje zmrzovanja, v hladilnik nikdar ne postavljajte pijač v nezaprth posodah ali embalažah. Zmrzal se nabira v najhladnejših delih uparjalnika in sčasoma bo potrebno bolj pogosto odmrzovanje.
- V hladilnik nikoli ne vstavljajte tople hrane. Topla hrana se mora ohladiti pri sobni temperaturi, razvrstite pa jo tako, da zagotovite zadosten pretok zraka po predelu hladilnika.
- Zadnja stena naj bo povsem prosta, saj stik z njo povzroči zamrzovanje in lepljenje. Vrat hladilnika ne odpirajte prepogosto.
- Meso in očiščene ribe (zapakirane v embalaži ali plastiki), ki jih boste porabili v 1-2 dneh, razporedite na spodnji del hladilnika (nad predalom svežine), saj je ta prostor najhladnejši in bo zagotovil najboljše pogoje za shranjevanje.
- Sadje in zelenjavo lahko v predal svežine vstavite brez embalaže.
- V običajnih delovnih pogojih bo zadostovalo, če nastavite temperaturo vašega hladilnika na +4 °C.
- Temperatura predela hladilnika mora biti med 0 in 8 °C, sveža hrana pod 0 °C se zamrzne in zgrije, nastajanje bakterij se nad 8 °C poveča in pokvari hrano.
- Vroče hrane v hladilnik ne vstavljajte takoj, ampak počakajte, da se ohladi zunaj. Vroča hrana poviša temperaturo v hladilniku in povzroči nepotrebno pokvarjeno hrano.
- Meso, ribe ipd. shranjujte v hladilnem predalu, za zelenjavo priporočamo predal za zelenjavo (če je na voljo).
- Da ne bi prišlo do navzkrižne kontaminacije, ne shranjujte mesnih izdelkov skupaj s sadjem in zelenjavo.
- Hrano v hladilnik vstavljajte v zaprth posodah ali pokrito, da preprečite razširjanje vlage in vonjav.

Predal zamrzovalnika

- Uporabite predel hladilnika za globoko zamrzovanje za shranjevanje zmrznjene hrane za dalj časa in za izdelovanje ledu.
- Za največ kapacitete predela zamrzovalnika uporabite samo steklene police za zgornji in srednji predel. Za spodnji predel uporabite spodnjo košaro.
- Hrane, ki ste jo pravkar zamrznili, ne postavljajte blizu že zamrznjene hrane.
- Hrano za zamrzovanje (meso, mleto meso, ribe itd.) zamrznite tako, da jo razdelite na porcije tako, da jih lahko porabite naenkrat.
- Zamrznjene hrane ne zamrzujte ponovno, ko ste jo že odtalili. To lahko predstavlja tveganje za vaše zdravje npr. zaradi zastrupitve s hrano.
- Vroče hrane ne postavljajte v zamrzovalnik, preden se povsem ne shladi. Tako lahko predčasno odtalite drugo zamrznjeno hrano v zamrzovalniku, ki se lahko pokvari.
- Ko kupujete zamrznjeno hrano, se prepričajte, da je bila zamrznjena pod ustreznimi pogoji in da je embalaža nepoškodovana.
- Ko shranjujete zamrznjeno hrano, upoštevajte navodila na embalaži. Če ni na voljo nobene razlage oz. navodil, hrano zaužijte v najkrajšem času.
- Če je pri embalaži zamrznjene hrane prišlo do vdora vlage in ima slab vonj, je bila morda hrana hranjena pod neustreznimi pogoji in je zgnila. Tovrstne hrane ne kupujte!
- Trajanje shranjevanja zamrznjene hrane je odvisno od okoljske temperature, pogostosti odpiranja in zapiranja vrat, nastavitve termostata, vrste hrane in časa, ki je pretekel od nakupa do časa, ko ste hrano vstavili v zamrzovalnik. Vedno upoštevajte navodila na embalaži in nikoli ne prekoračite navedenega roka shranjevanja.
- Če pride do daljšega izpada energije, ne odpirajte vrat predela za globoko zamrzovanje. Med daljšimi izpadi energije ne poskušajte ponovno zamrzniti hrane in jo zaužijte takoj, ko je mogoče.
- Če želite ponovno odpreti vrata zamrzovalnika takoj zatem, ko ste jih zaprli, to ne bo preprosto storiti. To je povsem normalno! Ko zamrzovalnik doseže optimalne pogoje, se bodo vrata ponovno zlahka odprla.

Pomembno obvestilo:

- Ko zamrznjeno hrano odtajate, jo skuhajte kot svežo hrano. Če je ne skuhate po odtajevanju, je NIKOLI ne smete ponovno zamrzovati.
- Okus nekaterih začimb v kuhanih jedeh (janež, bazilika, vodna kreša, kis, mešanica začimb, ingver, česen, čebula, gorčica, timijan, majaron, črni poper ipd.) se spremeni in se močno navzamejo okusa, če so shranjene dlje časa. Zato zamrznjeni hrani dodajte manjše količine začimb ali zelene začimbe, ko ste hrano odtalili.
- Obdobje shranjevanja je odvisno od uporabljenega olja. Primerna olja so margarina, telečja mast, olivno olje in maslo, neprimerna pa arašidovo olje in prašičja mast.
- Hrano v tekoči obliki morate zamrzniti v plastičnih posodicah, drugo hrano pa v plastični foliji ali vrečkah.

5. POGlavJE: OBRAČANJE VRAT

Prestavljanje vrat

- Obračanje vrat je na voljo od vrste hladilnika z zamrzovalnikom.
- Na mestu spredaj, kjer so pritrjeni ročaji, to ni mogoče.
- Če vaš model nima ročajev, je mogoče obrniti vrata, vendar to mora storiti pooblaščen osebje. Pokličite Sharpov servis.

6. POGLAVJE: ODPRAVLJANJE NAPAK

Če vaš hladilnik ne deluje pravilno, gre lahko le za manjšo težavo. Zato preden pokličete strokovnjaka, najprej preverite spodaj navedene možnosti. S tem boste prihranili tudi čas in denar.

Kaj storiti, če hladilnik ne deluje?

Preverite,

- Ali ni napajanja?
- Ali je vtič pravilno priključen v vtičnico?
- Ali je varovalka vtičnice, v kateri je priključen vtič, ali glavna varovalka pregorela?
- Ali je vtičnica okvarjena? Da preverite, priključite hladilnik na drugo, delujočo vtičnico.

Kaj storiti, če hladilnik deluje slabo?

Preverite,

- če je morda hladilnik prenapoljen,
- če vrata niso dobro zaprta,
- če se je na kondenzatorju nabralo preveč prahu,
- če je ob zadnji in stranskih notranjih stenah dovolj prostora za kroženje zraka.

Kaj storiti, če je hladilnik preglasen?

Hladilni plin, ki kroži v hladilnem krogotoku, lahko proizvaja tih klokotajoč zvok tudi takrat, ko kompresor ne deluje. Ne skrbite, ker je to normalno. Če slišite še drugačne zvoke, preverite,

- če je hladilnik pravilno uravnan,
- če se kaj dotika kondenzatorja na zadnji strani hladilnika,
- če se morda tresejo stvari na vrhu hladilnika.

Kaj storiti, če je na dnu hladilnika voda?

Preverite, če je iztočna luknja za odmrznjeno vodo morda zamašena (za to uporabite zamašek).

Priporočila

- Za povečanje prostora in izboljšanje izgleda hladilnika je ohlajevalni predel naprave nameščen v zadnji notranji steni predela hladilnika. Ko naprava deluje, je ta stena prekrita z ledom ali vodnimi kapljicami, odvisno od tega, ali kompresor deluje ali ne. Ne skrbite, to je normalno. Hladilnik odmrznite le, če se na steni nabere pretirano debela plast ledu.
- Če hladilnika dlje časa ne nameravate uporabljati (npr. med poletnim dopustom), ga odmrznite in očistite ter pustite vrata odprta, da preprečite nastajanje neprijetnih vonjav in plesni.
- Da napravo popolnoma ugasnete, jo izključite iz električnega omrežja (to storite vedno pred čiščenjem in kadar boste pustili vrata odprta).
- Naprava, ki ste jo kupili, je namenjena samo za domačo uporabo in za navedene namene. Ni primerna za poslovno ali skupno uporabo. Če potrošnik uporablja napravo na način, ki ni v skladu s to funkcijo, poudarjamo, da proizvajalec in trgovec nista odgovorna za popravila in okvare v garancijskem roku.
- Če se težava ponavlja in ste sledili vsem zgornjim navodilom, stopite v stik s pooblaščenim servisom.

7. POGLAVJE: NASVETI ZA VARČEVANJE Z ENERGIJO

1. Preden shranite hrano v napravi, pustite, da se ohladi.
2. Hrano odtajajte v predelu hladilnika, saj tako prihranite energijo.
3. Poraba energije naprave je navedena ob uporabi brez predalov in pri polni obremenitvi v predelu zamrzovalnika.
4. Če želite varčevati z energijo, ne uporabljajte prostornine med omejitvijo obremenitve in vratci, vzdolž mejne črte obremenitve. Mejna črta obremenitve je uporabljena tudi v izjavi o porabi energije.



Περιεχόμενα

ΚΕΦΑΛΑΙΟ -1: ΓΕΝΙΚΕΣ ΠΡΟΕΙΔΟΠΟΙΗΣΕΙΣ	135
ΚΕΦΑΛΑΙΟ -2: Ο ΨΥΓΕΙΟΚΑΤΑΨΥΚΤΗΣ ΣΑΣ	139
ΚΕΦΑΛΑΙΟ -3: ΧΡΗΣΗ ΤΟΥ ΨΥΓΕΙΟΚΑΤΑΨΥΚΤΗ.....	140
ΚΕΦΑΛΑΙΟ -4: ΟΔΗΓΟΣ ΣΥΝΤΗΡΗΣΗΣ ΤΡΟΦΙΜΩΝ	143
ΚΕΦΑΛΑΙΟ -5: ΑΛΛΑΓΗ ΘΕΣΗΣ ΤΗΣ ΠΟΡΤΑΣ	144
ΚΕΦΑΛΑΙΟ -6: ΕΠΙΛΥΣΗ ΠΡΟΒΛΗΜΑΤΩΝ	144
ΚΕΦΑΛΑΙΟ -7: ΣΥΜΒΟΥΛΕΣ ΓΙΑ ΕΞΟΙΚΟΝΟΜΗΣΗ ΕΝΕΡΓΕΙΑΣ.....	145

Ο ψυγείοκαταψύκτης πληρεί τις τρέχουσες απαιτήσεις ασφαλείας. Η εσφαλμένη χρήση μπορεί να οδηγήσει σε ατομικό τραυματισμό και υλική ζημιά. Για την αποφυγή του κινδύνου πρόκλησης ζημιάς, διαβάστε το εγχειρίδιο αυτό προσεκτικά πριν χρησιμοποιήσετε τον ψυγείοκαταψύκτη σας για πρώτη φορά. Περιέχει σημαντικές πληροφορίες ασφαλείας σχετικά με την εγκατάσταση, την ασφάλεια, τη χρήση και συντήρηση του ψυγείοκαταψύκτη. Φυλάξτε το εγχειρίδιο αυτό για μελλοντική χρήση.





Σύμβολο ISO 7010 W021

Προειδοποίηση; Κίνδυνος φωτιάς / εύφλεκτα υλικά

ΚΕΦΑΛΑΙΟ -1: ΓΕΝΙΚΕΣ ΠΡΟΕΙΔΟΠΟΙΗΣΕΙΣ

 **ΠΡΟΕΙΔΟΠΟΙΗΣΗ:** Φροντίστε ώστε τα ανοίγματα αερισμού του ψυγείοκαταψύκτη να μην φράσσονται ή παρεμποδίζονται από οτιδήποτε.

 **ΠΡΟΕΙΔΟΠΟΙΗΣΗ:** Μη χρησιμοποιείτε μηχανικά ή άλλα μέσα για να επιταχύνετε τη διαδικασία απόψυξης.

 **ΠΡΟΕΙΔΟΠΟΙΗΣΗ:** Μη χρησιμοποιείτε άλλες ηλεκτρικές συσκευές μέσα στον ψυγείοκαταψύκτη.

 **ΠΡΟΕΙΔΟΠΟΙΗΣΗ:** Μην προκαλείτε ζημιά στο ψυκτικό κύκλωμα.

 **ΠΡΟΕΙΔΟΠΟΙΗΣΗ:** Κατά την τοποθέτηση της συσκευής, βεβαιωθείτε ότι δεν θα παγιδευτεί ή υποστεί ζημιά το καλώδιο ρεύματος.

 **ΠΡΟΕΙΔΟΠΟΙΗΣΗ:** Μην τοποθετείτε φορητά πολύπριζα ή φορητά τροφοδοτικά στο πίσω μέρος της συσκευής.

 **ΠΡΟΕΙΔΟΠΟΙΗΣΗ:** Σε αυτόν τον ψυγείοκαταψύκτη χρησιμοποιείται μικρή ποσότητα ψυκτικού μέσου R600a (ισοβουτένιο) που είναι φιλικό προς το περιβάλλον, καθώς επίσης εύφλεκτο και εκρηκτικό εφόσον αναφλεγεί σε περιορισμένο χώρο.

 Σε αυτόν τον ψυγείοκαταψύκτη χρησιμοποιείται μικρή ποσότητα ψυκτικού μέσου R600a (ισοβουτένιο) που είναι φιλικό προς το περιβάλλον, καθώς επίσης εύφλεκτο και εκρηκτικό εφόσον αναφλεγεί σε περιορισμένο χώρο.

* Κατά τη μεταφορά και τοποθέτηση του ψυγείου, μην προκαλείτε ζημιά στο κύκλωμα του ψυκτικού αερίου.

* Μην αποθηκεύετε δοχεία με εύφλεκτα υλικά, όπως σπρέι ή δοχεία αναδόμωσης πυροσβεστήρα κοντά στον ψυγείοκαταψύκτη.

* Η συσκευή αυτή προορίζεται για οικιακή χρήση και παρόμοιες εφαρμογές, όπως:

- σε χώρους κουζίνας προσωπικού σε καταστήματα, γραφεία και άλλου είδους περιβάλλον εργασίας
- σε αγροκτήματα και για χρήση από πελάτες ξενοδοχείων, μοτέλ και άλλου είδους περιβάλλον κατοίκησης
- σε χώρους ξενώνων·
- σε υπηρεσίες τροφοδοσίας και παρόμοιες εφαρμογές που δεν σχετίζονται με λιανική πώληση

ΚΕΦΑΛΑΙΟ -1: ΓΕΝΙΚΕΣ ΠΡΟΕΙΔΟΠΟΙΗΣΕΙΣ

- * Ο ψυγείοκαταψύκτης απαιτεί παροχή ρεύματος 220-240V, 50Hz. Μη χρησιμοποιείτε άλλη παροχή ρεύματος. Πριν συνδέσετε τον ψυγείοκαταψύκτη, βεβαιωθείτε πως οι πληροφορίες της πινακίδας χαρακτηριστικών (τάση και φορτίο σύνδεσης) αντιστοιχούν στην παροχή ρεύματος. Σε περίπτωση αμφιβολίας, συμβουλευτείτε έναν εξουσιοδοτημένο ηλεκτρολόγο)
- * Η συσκευή αυτή μπορεί να χρησιμοποιηθεί από παιδιά ηλικίας άνω των 8 ετών και από άτομα με μειωμένες σωματικές, αισθητηριακές και διανοητικές ικανότητες, ή από άτομα χωρίς εμπειρία και γνώση, εφόσον τους παρέχεται επίβλεψη ή καθοδήγηση σχετικά με την ασφαλή χρήση της συσκευής και εφόσον κατανοούν τον κίνδυνο που περιλαμβάνεται. Τα παιδιά δεν πρέπει να παίζουν με τη συσκευή. Οι εργασίες καθαρισμού και συντήρησης δεν πρέπει να πραγματοποιούνται από παιδιά χωρίς επίβλεψη.
- * Παιδιά ηλικίας από 3 έως 8 ετών επιτρέπεται να τοποθετούν και να αφαιρούν τρόφιμα από οικιακές ψυκτικές συσκευές. Τα παιδιά δεν αναμένεται να πραγματοποιούν καθαρισμό ή συντήρηση από τον χρήστη της οικιακής συσκευής, τα πολύ μικρά παιδιά (ηλικίας 0-3 ετών) δεν αναμένεται να χρησιμοποιούν οικιακές συσκευές, τα μικρά παιδιά (3-8 ετών) δεν αναμένεται να χρησιμοποιούν οικιακές συσκευές με ασφάλεια εκτός αν τους παρέχεται διαρκής επίβλεψη, τα μεγαλύτερα παιδιά (8-14 ετών) και ευπαθή άτομα μπορούν να χρησιμοποιούν οικιακές συσκευές με ασφάλεια αφού τους έχει δοθεί επαρκής επίβλεψη ή καθοδήγηση σχετικά με τη χρήση της οικιακής συσκευής. Τα πολύ ευπαθή άτομα δεν αναμένεται να χρησιμοποιούν τη συσκευή με ασφάλεια εκτός αν τους παρέχεται διαρκής επίβλεψη.
- * Τυχόν ζημιά στο καλώδιο / βύσμα παροχής μπορεί να προκαλέσει φωτιά ή ηλεκτροπληξία. Εφόσον υποστεί ζημιά, πρέπει να αντικατασταθεί μόνο από εξουσιοδοτημένο τεχνικό.
- * Αυτή η συσκευή δεν προορίζεται για χρήση σε υψόμετρο μεγαλύτερο των 2000 μέτρων.

Για την αποφυγή αλλοίωσης των τροφίμων, παρακαλούμε να τηρείτε τις εξής οδηγίες:

- * Το άνοιγμα της πόρτας για μεγάλα διαστήματα μπορεί να προκαλέσει σημαντική αύξηση της θερμοκρασίας στους χώρους της συσκευής.
- * Καθαρίζετε τακτικά τις επιφάνειες που έρχονται σε επαφή με τρόφιμα, καθώς και τα προσπελάσιμα συστήματα αποστράγγισης.
- * Αποθηκεύετε νωπό κρέας και ψάρια στο ψυγείο μέσα σε κατάλληλους περιέκτες, ώστε να μην έρχονται σε επαφή με άλλα τρόφιμα ούτε να στάζουν πάνω σε άλλα τρόφιμα.
- * Οι χώροι κατεψυγμένων τροφίμων με διαβάθμιση δύο αστέρων είναι κατάλληλοι για διατήρηση ήδη κατεψυγμένων τροφίμων, για διατήρηση ή παρασκευή παγωτού και για την παρασκευή παγοκύβων.
- * Οι χώροι με διαβάθμιση ενός αστέρα και δύο ή τριών αστέρων δεν είναι κατάλληλοι για την κατάψυξη νωπών τροφίμων.
- * Αν πρόκειται να αφήσετε την ψυκτική συσκευή κενή για μεγάλα χρονικά διαστήματα, απενεργοποιήστε την, πραγματοποιήστε απόψυξη, καθαρίστε την, στεγνώστε την και αφήστε την πόρτα ανοικτή για την αποτροπή ανάπτυξης μυκήτων μέσα στη συσκευή.

ΚΕΦΑΛΑΙΟ -1: ΓΕΝΙΚΕΣ ΠΡΟΕΙΔΟΠΟΙΗΣΕΙΣ

Απόρριψη

- Όλα τα υλικά που χρησιμοποιούνται στο προϊόν και τη συσκευασία είναι φιλικά προς το περιβάλλον και ανακυκλώσιμα. Απορρίψτε τη συσκευασία με οικολογικό τρόπο. Συμβουλευτείτε τις τοπικές αρχές για περισότερες λεπτομέρειες.
- Αν προορίζετε τη συσκευή για απόσυρση, κόψτε το καλώδιο παροχής ρεύματος και καταστρέψτε το βύσμα και το καλώδιο. Ακυρώστε την ασφάλιση της πόρτας ώστε να μην είναι δυνατό να παγιδευτεί κανένα παιδί στο εσωτερικό του.
- Αν εισέλθει αποκομμένο βύσμα σε πρίζα 16 amp υπάρχει σοβαρός κίνδυνος ασφάλειας (ηλεκτροπληξίας). Βεβαιωθείτε πως το αποκομμένο βύσμα απορρίπτεται με ασφάλεια.

Απόρριψη της παλιάς συσκευής

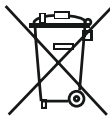

Το σύμβολο αυτό που βρίσκεται στο προϊόν ή στη συσκευασία του σημαίνει πως το προϊόν δεν θα πρέπει να αντιμετωπίζεται ως οικιακό απόρριμμα. Αντιθέτως, θα πρέπει να παραδίδεται σε κατάλληλους τόπους περισυλλογής απορριμμάτων όπου ανακυκλώνεται ηλεκτρικός και ηλεκτρονικός εξοπλισμός. Τα ανακυκλώσιμα υλικά συντελούν στη διάσωση των φυσικών πόρων. Για πιο λεπτομερείς πληροφορίες σχετικά με την ανακύκλωση αυτού του προϊόντος, επικοινωνήστε με τις τοπικές αρχές, την υπηρεσία απόρριψης οικιακών αποβλήτων ή με το κατάστημα από το οποίο αγοράσατε το προϊόν.

Ρωτήστε τις τοπικές αρχές σχετικά με την απόρριψη Αποβλήτων Ηλεκτρικού και Ηλεκτρονικού Εξοπλισμού (ΑΗΗΕ) που έχει σκοπό την επαναχρησιμοποίηση, ανακύκλωση και ανάκτησή τους.

Σημειώσεις:

- Διαβάστε το εγχειρίδιο οδηγιών προσεκτικά πριν από την εγκατάσταση και χρήση της συσκευής αυτής. Δεν φέρουμε ευθύνη για ζημιά που προκαλείται από εσφαλμένη χρήση.
- Τηρήστε όλες τις οδηγίες που αναγράφονται πάνω στη συσκευή και στο εγχειρίδιο οδηγιών και φυλάξτε το εγχειρίδιο αυτό σε ασφαλές μέρος για την επίλυση προβλημάτων που μπορεί να προκύψουν στο μέλλον.
- Η συσκευή αυτή παράγεται για οικιακή χρήση και μπορεί να χρησιμοποιηθεί μόνο σε οικιακό περιβάλλον και για τους προσδιορισμένους σκοπούς. Δεν είναι κατάλληλη για εμπορική ή δημόσια χρήση. Η χρήση αυτού του είδους θα έχει ως αποτέλεσμα την ακύρωση της εγγύησης της συσκευής και η εταιρεία μας δεν θα φέρει ευθύνη για τυχόν απώλειες που θα προκύψουν.
- Η συσκευή αυτή παράγεται για χρήση σε στίπια και είναι κατάλληλη μόνο για ψύξη / συντήρηση τροφίμων. Δεν είναι κατάλληλη για εμπορική ή δημόσια χρήση και/ή για αποθήκευση υλικών εκτός από τροφίμα. Η εταιρεία μας δεν φέρει ευθύνη για απώλειες που μπορεί να προκύψουν σε κάθε άλλη περίπτωση.

Προειδοποιήσεις ασφάλειας



- Μη συνδέετε τον ψυγειοκαταψύκτη στην παροχή ρεύματος μέσω καλωδίου επέκτασης.
- Τυχόν ζημιά στο καλώδιο / βύσμα μπορεί να προκαλέσει φωτιά ή ηλεκτροπληξία. Εφόσον υποστεί ζημιά, πρέπει να αντικαθίσταται μόνο από εξουσιοδοτημένο τεχνικό.
- Μη χρησιμοποιείτε αντάπτορα πρίζας.
- Ποτέ μην καμπυλώνετε υπερβολικά το καλώδιο παροχής.
- Ποτέ μην αγγίζετε το καλώδιο / βύσμα παροχής με βρεγμένα χέρια, καθώς μπορεί να προκληθεί ηλεκτροπληξία λόγω βραχυκυκλώματος.
- Μην τοποθετείτε γυάλινα μπουκάλια ή κουτάκια ποτών μέσα στον καταψύκτη. Τα μπουκάλια ή τα κουτάκια μπορεί να εκραγούν.
- Όταν παίρνετε παγάκια από τον καταψύκτη, μην τον αγγίζετε, καθώς μπορεί να προκληθεί έγκυαμα ή τραύμα από τον πάγο.
- Μην αφαιρείτε αντικείμενα από τον καταψύκτη με υγρά ή βρεγμένα χέρια. Μπορεί να προκληθούν εκδορές ή εγκαύματα στο δέρμα από τον πάγο.
- Μην καταψύχετε φαγητό που έχει ήδη ξεπαγώσει.

Πληροφορίες εγκατάστασης

Πριν από την αφαίρεση της συσκευασίας και τη μετακίνηση του ψυγειοκαταψύκτη, αφιερώστε λίγο χρόνο για να εξοικειωθείτε με τα ακόλουθα σημεία.

- Τοποθετήστε τον ψυγειοκαταψύκτη σε θέση που δεν επηρεάζεται από άμεσο ηλιακό φως και μακριά από πηγές θερμότητας, όπως καλοριφέρ.
- Η συσκευή θα πρέπει να βρίσκεται τουλάχιστον 50 εκατ. μακριά από σύμπτες, φούρνους αερίου και θερμαντικά στοιχεία. Θα πρέπει επίσης να βρίσκεται τουλάχιστον 5 εκατ. μακριά από ηλεκτρικές κουζίνες.
- Μην εκθέτετε τον ψυγειοκαταψύκτη σε υγρασία ή βροχή.
- Ο ψυγειοκαταψύκτης θα πρέπει να τοποθετείται σε απόσταση τουλάχιστον 20 χιλ. από άλλον καταψύκτη.
- Χρειάζεται διάκενο τουλάχιστον 150 mm πάνω από τη συσκευή σας. Μην τοποθετείτε τίποτα επάνω στη συσκευή σας.
- Για την ασφαλή λειτουργία, είναι σημαντικό να βρίσκεται ο ψυγειοκαταψύκτης σε σταθερή και οριζόντια θέση. Τα ρυθμιζόμενα πόδια χρησιμοποιούνται για την ισοστάθμιση του ψυγειοκαταψύκτη. Σιγουρευτείτε πως η συσκευή σας είναι οριζόντια πριν τοποθετήσετε τρόφιμα στο εσωτερικό της.
- Συστήνουμε να σκουπίσετε όλα τα ράφια και τους δίσκους με πανί βρεγμένο με θερμό νερό, στο οποίο έχει προστεθεί μια κουταλιά του γλυκού μαγειρική σόδα, πριν από τη χρήση. Μετά τον καθαρισμό, ξεπλύνετε με θερμό νερό και στεγνώστε.
- Πραγματοποιήστε την εγκατάσταση χρησιμοποιώντας τους πλαστικούς οδηγούς που βρίσκονται στο πίσω μέρος της συσκευής. Περιστρέψτε τους κατά 90 μοίρες (όπως φαίνεται στο διάγραμμα). Με αυτόν τον τρόπο εξασφαλίζεται πως ο συμπλεκτής δεν έρχεται σε επαφή με τον τοίχο.
- Το ψυγείο θα πρέπει να τοποθετείται σε έναν τοίχο ώστε η απόσταση μεταξύ τους να μην υπερβαίνει τα 75 χιλ.

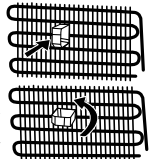

ΚΕΦΑΛΑΙΟ -1: ΓΕΝΙΚΕΣ ΠΡΟΕΙΔΟΠΟΙΗΣΕΙΣ

Πριν από τη χρήση του ψυγείου



- Πριν ρυθμίσετε τον ψυγείο, ελέγξτε τον για τυχόν ορατές ζημιές. Μην εγκαθιστάτε ή χρησιμοποιείτε τον ψυγείο, αν έχει υποστεί ζημιά.
- Κατά τη χρήση του ψυγείου για πρώτη φορά, φέρτε τον σε όρθια θέση για τουλάχιστον 3 ώρες πριν τον συνδέσετε στον παροχή ρεύματος. Έτσι εξασφαλίζεται η αποδοτική λειτουργία του και αποφεύγεται η πρόκληση ζημιάς στον συμπιεστή.
- Μπορεί να παρατηρήσετε μια ελαφριά μυρωδιά κατά τη χρήση του ψυγείου για πρώτη φορά. Αυτό είναι απολύτως φυσιολογικό και θα εξασθενήσει καθώς ο ψυγείο αρχίζει να ψύχεται.

Πληροφορίες σχετικά με την ψυκτική τεχνολογία νέας γενιάς

Οι ψυγείοι με ψυκτική τεχνολογία νέας γενιάς έχουν διαφορετικό σύστημα λειτουργίας από τους στατικούς ψυγείοι. Στους συνηθισμένους ψυγείοι, ο υγρός αέρας που εισέρχεται στον καταψύκτη και η υγρασία που εκπέμπεται από τα τρόφιμα, μετατρέπεται σε πάγο στο θάλαμο ψύξης. Για να λιώσει αυτός ο πάγος, δηλαδή για απόψυξη, το ψυγείο πρέπει να αποσυνδεθεί από την πρίζα. Προκειμένου να διατηρηθούν τα τρόφιμα ψυχρά κατά τη διάρκεια της απόψυξης, ο χρήστης πρέπει να τα αποθηκεύσει κάπου αλλού και να καθαρίσει τον πάγο που απομένει και τη συσσωρευμένη πάχνη.

Η κατάσταση είναι εντελώς διαφορετική στα διαμερίσματα καταψύκτη που διαθέτουν ψυκτική τεχνολογία νέας γενιάς. Με τη βοήθεια ενός ανεμιστήρα, ψυχρός και ξηρός αέρας κυκλοφορεί σε ολόκληρο το θάλαμο ψύξης. Λόγω του ψυχρού αέρα που κυκλοφορεί άνετα σε ολόκληρο το θάλαμο – ακόμα και στο χώρο ανάμεσα στα ράφια – τα τρόφιμα καταψύχονται ομοιόμορφα και σωστά. Με αυτό τον τρόπο δεν σχηματίζεται πάχνη.

Η διαμόρφωση στο θάλαμο συντήρησης είναι σχεδόν ίδια όπως και στο θάλαμο ψύξης. Ο αέρας που εκπέμπεται από τον ανεμιστήρα που βρίσκεται στην κορυφή του διαμερίσματος συντήρησης ψύχεται περνώντας από το κενό πίσω από τον αεραγωγό. Ταυτόχρονα, εξέρχεται αέρας από τις οπές του αεραγωγού, με αποτέλεσμα να ολοκληρώνεται η ψυκτική διαδικασία με επιτυχία μέσα στο θάλαμο συντήρησης. Οι οπές του αεραγωγού έχουν σχεδιαστεί για ομοιόμορφη κατανομή του αέρα σε ολόκληρο το θάλαμο.

Εφόσον δεν διέρχεται αέρας μεταξύ του διαμερίσματος κατάψυξης και συντήρησης, δεν αναμιγνύονται οι οσμές.

Κατά συνέπεια, το ψυγείο με ψυκτική τεχνολογία νέας γενιάς παρέχει ευκολία στη χρήση, καθώς και μεγάλο όγκο θαλάμων και αισθητικά όρτια εμφάνιση.

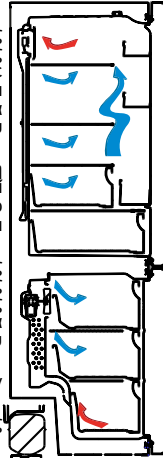

ΚΕΦΑΛΑΙΟ -2: Ο ΨΥΓΕΙΟΚΑΤΑΨΥΚΤΗΣ ΣΑΣ

Αυτή η συσκευή δεν προορίζεται για χρήση ως εντοιχισμένη.

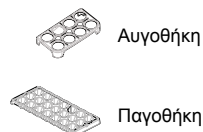
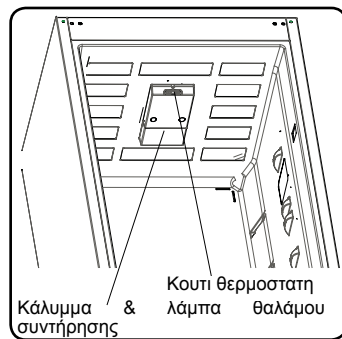
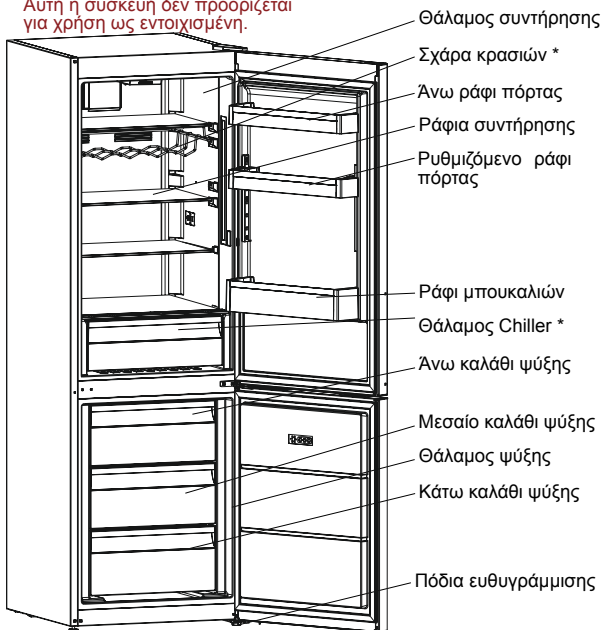

* Σε ορισμένα μοντέλα

Η εικόνα αυτή έχει σχεδιαστεί ενημερωτικά ώστε να παρουσιάζει τα διάφορα τμήματα και τα εξαρτήματα της συσκευής. Τα τμήματα μπορεί να ποικίλλουν ανάλογα με το μοντέλο της συσκευής.

ΚΕΦΑΛΑΙΟ -2: Ο ΨΥΓΕΙΟΚΑΤΑΨΥΚΤΗΣ ΣΑΣ

Διαμέρισμα Νωπών Τροφίμων (Συντήρηση): Η πιο αποτελεσματική χρήση ενέργειας διασφαλίζεται στη διαμόρφωση με τα συρτάρια στο κάτω μέρος της συσκευής, και τα ράφια ομοιόμορφα κατανεμημένα, ενώ η θέση των θηκών της πόρτας δεν επηρεάζει την κατανάλωση ενέργειας.

Διαμέρισμα κατάψυξης (Κατάψυξη): Η πιο αποτελεσματική χρήση ενέργειας εξασφαλίζεται στη διαμόρφωση με τα συρτάρια και τους κάδους στη θέση παράδοσης.

ΚΕΦΑΛΑΙΟ -3: ΧΡΗΣΗ ΤΟΥ ΨΥΓΕΙΟΚΑΤΑΨΥΚΤΗ

Ρύθμιση Θερμοστάτη

Ο θερμοστάτης ρυθμίζει αυτόματα την εσωτερική θερμοκρασία του ψυκτικού χώρου και του θαλάμου κατάψυξης. Γυρίζοντας το κουμπί από τη θέση Min. στη θέση Max. μπορούν να επιτευχθούν χαμηλότερες θερμοκρασίες.

- 1 – 2 : Για βραχυπρόθεσμη φύλαξη φαγητού στο χώρο της κατάψυξης, μπορείτε να τοποθετήσετε το ρυθμιστή μεταξύ της ελάχιστης και της μεσαίας θέσης.
- 3 – 4 : Για μακροπρόθεσμη φύλαξη φαγητού στην κατάψυξη, μπορείτε να τοποθετήσετε το κουμπί σε μεσαία θέση.
- 5 : Για κατάψυξη νωπών τροφίμων. Η συσκευή θα λειτουργεί για μεγαλύτερο χρόνο. Όταν τα τρόφιμα αποκτήσουν τη θερμοκρασία που χρειάζεται μπορείτε να επαναφέρετε το κουμπί στην προηγούμενη θέση.

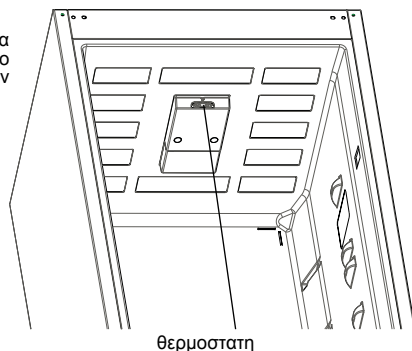

Προειδοποιήσεις για τις ρυθμίσεις θερμοκρασίας

- Η θερμοκρασία περιβάλλοντος, η θερμοκρασία των τροφίμων που μόλις φυλάχθηκαν και η συχνότητα που ανοίγει η πόρτα είναι παράγοντες που επηρεάζουν τη θερμοκρασία στο θάλαμο συντήρησης. Αν απαιτείται, αλλάξτε τη ρύθμιση θερμοκρασίας.
- Από άποψης απόδοσης, δεν συνιστάται να χρησιμοποιείτε το ψυγείο σας σε περιβάλλον πιο ψυχρό από 10 °C.
- Η ρύθμιση του θερμοστάτη θα πρέπει να γίνεται λαμβάνοντας υπόψη πόσο συχνά ανοίγουν και κλείνουν οι πόρτες θαλάμου συντήρησης και κατάψυξης, πόσα τρόφιμα φυλάσσονται στο ψυγείο και το περιβάλλον όπου βρίσκεται το ψυγείο.
- Για να ψυχθεί πλήρως, το ψυγείο σας μετά τη σύνδεσή του στο ρεύμα, θα πρέπει να λειτουργεί έως 24 ώρες χωρίς διακοπή, ανάλογα με τη θερμοκρασία περιβάλλοντος. Στο διάστημα αυτό μην ανοίγετε συχνά τις πόρτες του ψυγείου σας και μην τοποθετείτε μέσα πολλά τρόφιμα.
- Για την αποφυγή πρόκλησης ζημιάς στο συμπιεστή του ψυγείου σας, έχει προβλεφθεί μια λειτουργία καθυστέρησης 5 λεπτών όταν απουσιάζετε και συνδέετε πάλι το φως ρευματοληψίας του ψυγείου σας στην πρίζα ή για περίπτωση διακοπής ρεύματος. Το ψυγείο σας θα αρχίσει να λειτουργεί κανονικά μετά από 5 λεπτά.
- Το ψυγείο σας έχει σχεδιαστεί να λειτουργεί στις περιοχές θερμοκρασιών περιβάλλοντος που αναφέρονται στα πρότυπα, σύμφωνα με την κατηγορία κλίματος που αναφέρεται στην πληροφοριακή ετικέτα. Από άποψη ψυκτικής απόδοσης, δεν συνιστάται η λειτουργία του ψυγείου σας σε περιβάλλον με θερμοκρασίες εκτός των αναφερόμενων περιοχών θερμοκρασίας.
- Η συσκευή αυτή έχει σχεδιαστεί για χρήση σε θερμοκρασίες περιβάλλοντος εντός του εύρους 16°C - 38°C.

Κατηγορία κλίματος και σημασία:

T (τροπικό): Αυτή η ψυκτική συσκευή προορίζεται για χρήση σε θερμοκρασίες περιβάλλοντος στην περιοχή από 16 °C έως 43 °C.

ST (υποτροπικό): Αυτή η ψυκτική συσκευή προορίζεται για χρήση σε θερμοκρασίες περιβάλλοντος από 16 °C έως 38 °C.

N (εύκρατο): Αυτή η ψυκτική συσκευή προορίζεται για χρήση σε θερμοκρασίες περιβάλλοντος από 16 °C έως 32 °C.

SN (διευρυμένο εύκρατο): Αυτή η ψυκτική συσκευή προορίζεται για χρήση σε θερμοκρασίες περιβάλλοντος από 10 °C έως 32 °C.

Σημαντικές οδηγίες εγκατάστασης

Αυτή η συσκευή έχει σχεδιαστεί να λειτουργεί σε δύσκολες κλιματικές συνθήκες και διαθέτει τη λειτουργία 'Freezer Shield' η οποία διασφαλίζει ότι τα κατεψυγμένα τρόφιμα στον καταψυκτή δεν θα ξεπαγώσουν ακόμα και αν η θερμοκρασία περιβάλλοντος πέσει ακόμα και ως τους -15 °C. Επομένως μπορείτε να εγκαταστήσετε τη συσκευή σας σε ένα μη θερμαινόμενο χώρο, χωρίς να χρειάζεται να ανησυχείτε μήπως αλλοιωθούν τα κατεψυγμένα τρόφιμα μέσα στον καταψυκτή. Όταν η θερμοκρασία περιβάλλοντος επανέλθει στην κανονική, μπορείτε να συνεχίσετε να χρησιμοποιείτε τη συσκευή σας ως συνήθως.

ΚΕΦΑΛΑΙΟ -3: ΧΡΗΣΗ ΤΟΥ ΨΥΓΕΙΟΚΑΤΑΨΥΚΤΗ

Ένδειξη θερμοκρασίας

Για να διεκουλυνθείτε για την καλύτερη ρύθμισή του, το ψυγείο διαθέτει ένδειξη της θερμοκρασίας που επικρατεί στην ψυχρότερη περιοχή του.

Για την καλύτερη συντήρηση τροφίμων στο ψυγείο, ειδικά στην ψυχρότερη περιοχή του, βεβαιωθείτε πως εμφανίζεται το μήνυμα "OK" στην ένδειξη θερμοκρασίας. Αν δεν εμφανίζεται το « OK », αυτό σημαίνει πως η θερμοκρασία δεν έχει ρυθμιστεί σωστά.

Μπορεί να είναι δύσκολο να διακρίνετε την ένδειξη. Βεβαιωθείτε πως ανάβει σωστά. Κάθε φορά που αλλάζει η ρύθμιση του θερμοστάτη, περιμένετε να σταθεροποιηθεί η θερμοκρασία στο εσωτερικό της συσκευής πριν προχωρήσετε, αν είναι απαραίτητο, σε νέα ρύθμιση της θερμοκρασίας. Αλλάξτε σταδιακά τη ρύθμιση του θερμοστάτη και περιμένετε τουλάχιστον 12 ώρες πριν εκτελέσετε νέο έλεγχο και ενδεχόμενη αλλαγή.

ΣΗΜΕΙΩΣΗ: Κατόπιν επαναλαμβανόμενων ανοιγμάτων (ή παρατεταμένου ανοίγματος) της πόρτας ή αφού τοποθετήσετε φρέσκα τρόφιμα στο εσωτερικό της συσκευής, είναι φυσιολογικό να σβήνει η το μήνυμα "OK" στην ένδειξη ρύθμισης θερμοκρασίας. Αν υπάρχει ασυνήθιστη συσσώρευση κρυστάλλων πάγου (στον πάτο της συσκευής) στον θάλαμο της συντήρησης, ή στη μονάδα εξαχνωσης (υπερβολικά γεμισμένη συσκευή, υψηλή θερμοκρασία δωματίου, συχνά ανοίγματα πορτών), χαμηλώστε τη ρύθμιση του θερμοστάτη ώσπου να παρατηρήσετε ότι η λειτουργία του συμπιεστή διακόπτεται και πάλι.

Τοποθετείτε τα τρόφιμα στην ψυχρότερη περιοχή του ψυγείου.



Τα τρόφιμα θα συντηρούνται καλύτερα αν τα τοποθετείτε στην πιο κατάλληλη ψυχρή περιοχή. Η ψυχρότερη περιοχή βρίσκεται ακριβώς πάνω από το συρτάρι crispser (διατήρησης φρούτων - λαχανικών).

Το ακόλουθο σύμβολο υποδεικνύει την ψυχρότερη περιοχή του ψυγείου.

Για να είστε σίγουροι πως η θερμοκρασία στην περιοχή αυτή είναι χαμηλή, βεβαιωθείτε ότι το ράφι βρίσκεται στο επίπεδο του συμβόλου, όπως φαίνεται στην εικόνα.

Το ανώτατο όριο της ψυχρότερης περιοχής υποδεικνύεται από την κατώτερη πλευρά του αυτοκόλλητου (μύτη του βέλους). Το ανώτερο ράφι της ψυχρότερης περιοχής πρέπει να βρίσκεται στο ίδιο ύψος με τη μύτη του βέλους. Η ψυχρότερη περιοχή βρίσκεται κάτω από αυτό το επίπεδο.

Καθώς τα ράφια μετακινούνται, βεβαιωθείτε πως είναι πάντοτε στο ίδιο επίπεδο με τα όρια των ζωνών που περιγράφονται στα αυτοκόλλητα, προκειμένου να είναι εξασφαλισμένες οι θερμοκρασίες στην περιοχή αυτή.

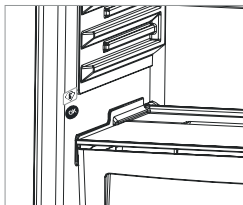

Εξαρτήματα

Παγοθήκες

- Γεμίστε με νερό τις παγοθήκες και βάλτε τις μέσα στην κατάψυξη.
- Αφού το νερό παγώσει τελείως, στρίψτε τις παγοθήκες όπως φαίνεται στο σχέδιο παρακάτω, για να βγάλετε τα παγάκια.

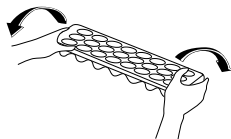
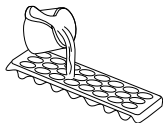

Ελεγκτής υγρασίας (Σε ορισμένα μοντέλα)

Όταν ο ελεγκτής υγρασίας βρίσκεται στην κλειστή θέση, επιτρέπει τη συντήρηση φρέσκων φρούτων και λαχανικών για περισσότερο χρόνο.

Αν το διαμέρισμα crispser είναι γεμάτο, ο ρυθμιστής φρεσκάδες που βρίσκεται μπροστά από το διαμέρισμα crispser θα πρέπει να είναι ανοικτός. Με αυτόν τον τρόπο ο αέρας στο διαμέρισμα crispser, καθώς και το ποσοστό υγρασίας, ελέγχονται και, κατά συνέπεια, αυξάνεται ο χρόνος διατήρησης των τροφίμων.

Αν παρατηρήσετε συμπύκνωση υδρατμών στο γυάλινο ράφι, θα πρέπει να γυρίσετε τον ελεγκτή υγρασίας στην ανοικτή θέση.

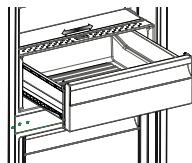

Υποδοχή μπουκαλιών (Σε ορισμένα μοντέλα)

Για να αποφύγετε να γλιστρήσουν ή να πέσουν τα μπουκάλια, μπορείτε να χρησιμοποιήσετε την υποδοχή μπουκαλιών. Έτσι μπορείτε να αποφύγετε και θορύβους κατά το άνοιγμα ή κλείσιμο της πόρτας.

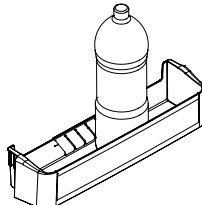
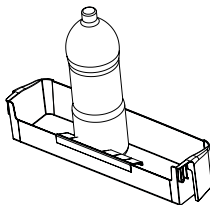
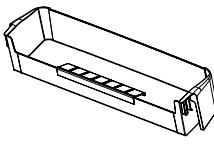
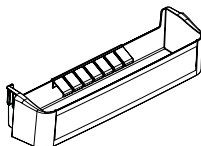
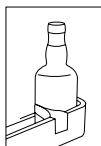

ΚΕΦΑΛΑΙΟ -3: ΧΡΗΣΗ ΤΟΥ ΨΥΓΕΙΟΚΑΤΑΨΥΚΤΗ

Ράφι πόρτας Adapti-Lift (Σε ορισμένα μοντέλα)

Μπορούν να γίνουν έξι διαφορετικές ρυθμίσεις ύψους για την παροχή αποθηκευτικών χώρων που θα χρειαστείτε με το Adapti-Lift.

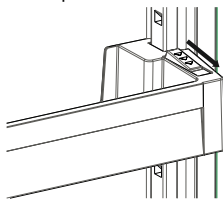

Εικ.1

Για να αλλάξετε τη θέση του Adapti-Lift, κρατήστε το κάτω μέρος του ραφιού και τραβήξτε τα κουμπιά στο πλάι του ραφιού της πόρτας προς την κατεύθυνση του βέλους (Εικ.1).

Τοποθετήστε το ράφι της πόρτας στο ύψος που χρειάζεστε μετακινώντας το πάνω και κάτω.

Αφού θέσετε το ράφι της πόρτας στη θέση που επιθυμείτε, ελευθερώστε τα κουμπιά στο πλάι του ραφιού της πόρτας (Σχήμα 2). Πριν απελευθερώσετε το ράφι της πόρτας, κινήστε το προς τα επάνω και προς τα κάτω και βεβαιωθείτε ότι το ράφι της πόρτας είναι καλά στερεωμένο.

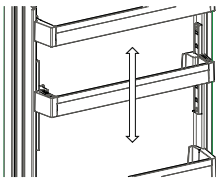

Εικ.2

Σημείωση: Πριν να μετακινήσετε το φορτωμένο ράφι της πόρτας, θα πρέπει να κρατάτε το ράφι στηρίζοντας το κάτω μέρος. Σε αντίθετη περίπτωση, το ράφι της πόρτας μπορεί να πέσει από τις ράγες λόγω του βάρους. Έτσι, μπορεί να προκληθεί βλάβη στο ράφι της πόρτας ή στις ράγες.

Συρτάρι chiller (ψυχρότερης συντήρησης) (Σε ορισμένα μοντέλα)

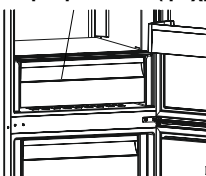

Η συντήρηση τροφίμων στο διαμέρισμα chiller, αντί του θαλάμου ψύξης ή συντήρησης, επιτρέπει στα τρόφιμα να διατηρούν τη φρεσκάδα και τη γεύση τους για περισσότερο χρόνο, διατηρώντας παράλληλα φρέσκια εμφάνιση. Αν λερωθεί ο δίσκος του chiller, αφαιρέστε τον και πλύντε τον με νερό.

Το νερό παγώνει στους 0 °C, αλλά τα τρόφιμα που περιέχουν αλάτι ή ζάχαρη παγώνουν σε χαμηλότερες θερμοκρασίες)

Συνήθως το διαμέρισμα chiller χρησιμοποιείται για ωμό ψάρι, ρύζι, κ.τ.λ...

Μην τοποθετείτε τρόφιμα που επιθυμείτε να παγώσουν ή παγωθήκες για να κάνετε παγάκια.

Οι απεικονίσεις και οι όροι που περιγράφουν τα εξαρτήματα μπορεί να διαφέρουν ανάλογα με το μοντέλο που έχετε αποκτήσει.

- Βεβαιωθείτε πως έχετε αποσυνδέσει το ψυγείο από την πρίζα πριν αρχίσετε τον καθαρισμό του.
- Μην πλένετε το ψυγείο καταβρέχοντάς το με νερό.
- Μπορείτε να πλύνετε τις εσωτερικές και εξωτερικές του πλευρές με ένα μαλακό πανί ή με ένα σφουγγάρι χρησιμοποιώντας ζεστό σαπουνόνερο.
- Αφαιρέστε ένα ένα τα τμήματα και πλύντε τα με σαπουνόνερο. Μην τα πλένετε σε πλυντήριο.
- Ποτέ μην χρησιμοποιείτε εύφλεκτα, εκρηκτικά ή διαβρωτικά υλικά όπως διαλυτή, αέριο ή οξύ για καθαρισμό.
- Θα πρέπει να καθαρίζετε τον συμπυκνωτή με μια σκούπα τουλάχιστον μια φορά το χρόνο προκειμένου να εξοικονομείτε ενέργεια και να αυξάνετε τη απόδοση της συσκευής.

Βεβαιώστε ότι το ψυγείο είναι αποσυνδεδεμένο από την πρίζα κατά τη διάρκεια του καθαρισμού.

Απόψυξη

Το ψυγείο πραγματοποιεί αυτόματη απόψυξη. Το νερό που σχηματίζεται κατά την απόψυξη περνά από το λούκι συγκέντρωσης νερού, εκρέει στο δοχείο εξάτμισης πίσω από το ψυγείο και εξατμίζεται εκεί.

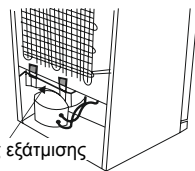

Δίσκος εξάτμισης

Αντικατάσταση της Ηλεκτρικής Λάμπας Φωτισμού

Όταν αντικαθιστάτε την λάμπα του ψυκτικού χώρου

1. Αποσυνδέστε τη μονάδα από την παροχή ρεύματος.
2. Αφαιρέστε το κάλυμμα (A) της λάμπας του ψυγείου πιέζοντας τις ασφαλίστρες που βρίσκονται στις δύο πλευρές του καλύμματος.
3. Αντικαταστήστε την υπάρχουσα λάμπα (B) με νέα (ισχύος όχι μεγαλύτερης των 15 W).
4. Τοποθετήστε πάλι το κάλυμμα της λάμπας στη θέση του και συνδέστε τη μονάδα στο ρεύμα.

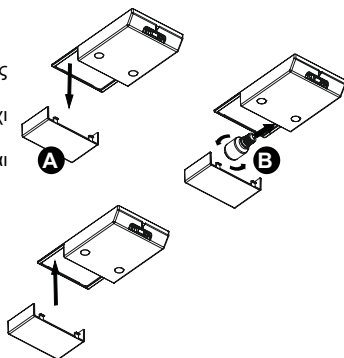

Αντικατάσταση του φωτισμού LED

Αν ο ψυγειοκαταψύκτης έχει λυχνίες LED, επικοινωνήστε με το κέντρο εξυπηρέτησης της Sharp καθώς αυτές πρέπει να αντικαθίστανται μόνο από εξουσιοδοτημένο προσωπικό.

ΚΕΦΑΛΑΙΟ -4: ΟΔΗΓΟΣ ΣΥΝΤΗΡΗΣΗΣ ΤΡΟΦΙΜΩΝ

Θάλαμος συντήρησης

- Για να μειωθεί η υγρασία και η συνεπαγόμενη αύξηση πάγου, ποτέ μην τοποθετείτε υγρά σε ανοικτά δοχεία μέσα στο ψυγείο. Ο πάγος τείνει να συγκεντρώνεται στα ψυχρότερα μέρη της μονάδας εξαέρωσης. Με την πάροδο του χρόνου, θα απαιτεί συχνότερη απόψυξη.
- Ποτέ μην τοποθετείτε θερμά τρόφιμα στο ψυγείο. Τα θερμά τρόφιμα θα πρέπει να κρυώνουν σε θερμοκρασία δωματίου και θα πρέπει να διευθετούνται έτσι ώστε να εξασφαλίζεται επαρκής κυκλοφορία αέρα μέσα στον θάλαμο της συντήρησης.
- Τίποτα δεν πρέπει να βρίσκεται σε επαφή με την πλάτη του ψυγείου, καθώς αυτό θα οδηγήσει στον σχημασμό πάγου και ενδέχεται να κολλήσουν συσκευασίες στον τοίχο της πλάτης. Μην ανοίγετε την πόρτα του ψυγείου πολύ συχνά.
- Τακτοποιήστε τα κρεατικά και καθαρισμένα ψάρια (εντός της συσκευασίας τους ή τυλιγμένα με πλαστική μεμβράνη) που πρόκειται να καταναλώσετε σε 1-2 μέρες, στην κάτω περιοχή του θαλάμου συντήρησης (που βρίσκεται επάνω από το δοχείο crisper), καθώς αυτή είναι η ψυχρότερη περιοχή και έτσι εξασφαλίζονται οι βέλτιστες συνθήκες διατήρησης.
- Μπορείτε να τοποθετείτε φρούτα και λαχανικά μέσα στο δοχείο crisper εκτός συσκευασίας.

Θάλαμος ψύξης

- Χρησιμοποιείτε το θάλαμο βαθιάς κατάψυξης για τη συντήρηση καταψυγμένων τροφίμων για μεγάλο χρονικό διάστημα και για την παραγωγή πάγου.
- Για να βελτιστοποιήσετε τη χωρητικότητα του θαλάμου ψύξης, χρησιμοποιείτε γυάλινα ράφια μόνο για την άνω και τη μεσαία περιοχή. Για την κάτω περιοχή, χρησιμοποιήστε το καλύτερο καλάθι.
- Μην τοποθετείτε τρόφιμα που επιθυμείτε να καταψύξετε κοντά σε ήδη καταψυγμένα τρόφιμα.
- Θα πρέπει να καταψύξετε τα τρόφιμα (κρέας, κιμά, ψάρι, κ.τ.λ.) αφού τα χωρίσετε σε μερίδες έτσι ώστε να μπορούν να καταναλωθούν αμέσως μερίδες.
- Μην καταψύξετε ξανά τρόφιμα που έχουν ξεπαγώσει. Μπορεί να είναι επικίνδυνα για την υγεία σας εφόσον μπορεί να προκαλέσουν προβλήματα όπως τροφική δηλητηρίαση.
- Μην τοποθετείτε θερμά γέυματα στη βαθιά κατάψυξη πριν κρυώσουν. Κάτι τέτοιο θα προκαλέσει αποσύνθεση στα ήδη καταψυγμένα τρόφιμα που βρίσκονται σε βαθιά κατάψυξη.
- Όταν αγοράζετε καταψυγμένα τρόφιμα, βεβαιώνετε πως έχουν καταψυχθεί σε κατάλληλες συνθήκες και πως η συσκευασία δεν έχει σκιστεί.
- Κατά τη συντήρηση καταψυγμένων τροφίμων, θα πρέπει οπωσδήποτε να ακολουθείτε τις οδηγίες συντήρησης που αναγράφονται στη συσκευασία. Αν δεν υπάρχει άλλη διευκρίνιση, τα τρόφιμα πρέπει να καταναλώνονται στο συντομότερο δυνατό χρονικό διάστημα.
- Αν παρατηρήσει συμπίκνωση υγρασίας εντός της συσκευασίας του καταψυγμένου τροφίμου και παρουσιάζει δυσσομία, το τρόφιμο ενδεχομένως έχει διατηρηθεί υπό ακατάλληλες συνθήκες και έχει χαλάσει. Μην αγοράζετε τέτοιου είδους τρόφιμα!
- Οι χρόνοι συντήρησης καταψυγμένων τροφίμων μεταβάλλονται, ανάλογα με τη θερμοκρασία περιβάλλοντος, τη συχνότητα ανοίγματος και κλεισίματος των πορτών, τις ρυθμίσεις του θερμοστάτη, τον τύπο τροφίμου και τον χρόνο που παρήλθε μεταξύ της αγοράς του τροφίμου και της τοποθέτησής του στην κατάψυξη. Πάντοτε να τηρείτε τις οδηγίες που βρίσκονται στη συσκευασία και ποτέ να μην υπερβαίνετε τη διάρκεια συντήρησης που υποδεικνύεται.
- Κατά τη διάρκεια μακρόχρονων διακοπών ρεύματος, μην ανοίγετε την πόρτα του θαλάμου βαθιάς κατάψυξης. Κατά τη διάρκεια μεγαλύτερων διακοπών ρεύματος, μην καταψύξετε ξανά τα τρόφιμα, αλλά καταναλώστε τα όσο το δυνατόν συντομότερα.
- Σημειώστε πως αν θέλετε να ανοίξετε ξανά την πόρτα της ψύξης, αμέσως αφού την έχετε κλείσει, δεν θα ανοίξει εύκολα. Αυτό είναι απόλυτα φυσιολογικό! Αφού επιτευχθεί εξισορρόπηση, η πόρτα θα ανοίγει πάλι εύκολα.

Σημαντική σημείωση:

- Αφού ξεπαγώσουν, τα κατεψυγμένα τρόφιμα θα πρέπει να μαγειρευτούν όπως και τα φρέσκα τρόφιμα. Αν δεν μαγειρευτούν αφού ξεπαγώσουν, δεν πρέπει ΠΟΤΕ να αναψυχθούν.
- Η γεύση ορισμένων μπαχαρικών που περιέχονται στα τρόφιμα (γλυκάνισος, βασιλικός, κάρδαμο, ξύδι, μίξ μπαχαρικών, πιπερόριζα, σκόρδο, κρεμμύδι, μουστάρδα, θυμάρι, μαντζουράνα, μαύρο πιπέρι, κ.τ.λ.) αλλάζει και γίνεται πιο έντονη όταν τα τρόφιμα παραμένουν στην κατάψυξη για μεγάλο χρονικό διάστημα. Συνεπώς, στα τρόφιμα που καταψύχονται θα πρέπει να προστίθεται μικρή ποσότητα μπαχαρικών και αρωματικών, ή θα πρέπει να προσθέτετε τα μπαχαρικά στα τρόφιμα αφού αυτά ξεπαγώσουν.
- Ο χρόνος διατήρησης ενός φαγητού εξαρτάται από το λάδι που περιέχει. Τα κατάλληλα έλαια για κατάψυξη είναι η μαργαρίνη, βόειο λίπος, ελαιόλαδο και βούτυρο, ενώ τα ακατάλληλα είναι το φυτικό έλαιο και το χοιρινό λίπος.
- Τρόφιμα σε υγρή μορφή θα πρέπει να καταψύχονται μέσα σε πλαστικά δοχεία, ενώ τα υπόλοιπα τρόφιμα θα πρέπει να καταψύχονται σε πλαστικές σακούλες.
- Για κανονικές συνθήκες λειτουργίας, θα αρκεί να προσαρμόσετε τη ρύθμιση θερμοκρασίας του ψυγείου σας στους +4 °C.
- Η θερμοκρασία του διαμερίσματος συντήρησης θα πρέπει να βρίσκεται στην περιοχή 0-8 °C, τα νωπά τρόφιμα κάτω από τους 0 °C παγώνουν και αλλοιώνονται, ενώ πάνω από τους 8 °C το βακτηριακό φορτίο αυξάνεται και τα τρόφιμα χαλάνε.
- Μην τοποθετείτε ζεστό φαγητό κατευθείαν στο ψυγείο, περιμένετε πρώτα να κρυώσουν σε θερμοκρασία δωματίου. Τα ζεστά τρόφιμα προκαλούν αύξηση της θερμοκρασίας του ψυγείου σας και αυτό μπορεί να προκαλέσει τροφικές δηλητηριάσεις και άσκοπη αλλοίωση των τροφίμων.
- Το κρέας, τα ψάρια και παρόμοια τρόφιμα πρέπει να αποθηκεύονται στο διαμέρισμα έντονης ψύξης, ενώ για τα λαχανικά πρέπει να προτιμάται το διαμέρισμα λαχανικών (αν διατίθεται)

ΚΕΦΑΛΑΙΟ -4: ΟΔΗΓΟΣ ΣΥΝΤΗΡΗΣΗΣ ΤΡΟΦΙΜΩΝ

- Για να αποφύγετε τη μετάδοση μικροβίων μεταξύ των τροφίμων, τα προϊόντα κρέατος και τα φρούτα και λαχανικά δεν πρέπει να αποθηκεύονται μαζί.
- Τα τρόφιμα πρέπει να τοποθετούνται μέσα στο ψυγείο σε κλειστά δοχεία ή καλυμμένα, για να αποτραπεί η δημιουργία υγρασίας και οσμών.

ΚΕΦΑΛΑΙΟ -5: ΑΑΛΛΑΓΗ ΘΕΣΗΣ ΤΗΣ ΠΟΡΤΑΣ

Αλλαγή πλευράς πόρτας

- Η δυνατότητα αντιστροφής των πορτών εξαρτάται από τον τύπο του ψυγείοκαταψύκτη που διαθέτετε.
- Η αλλαγή δεν είναι δυνατή όταν τα χερούλια είναι στερεωμένα στην πρόσοψη της συσκευής.
- Αν το μοντέλο που διαθέτετε δεν έχει χερούλια, είναι δυνατό να αντιστραφούν οι πόρτες, αλλά η αλλαγή πρέπει να πραγματοποιηθεί από εξειδικευμένο προσωπικό. Καλέστε το σέρβις της Sharp.

ΚΕΦΑΛΑΙΟ -6: ΕΠΙΛΥΣΗ ΠΡΟΒΛΗΜΑΤΩΝ

Αν το ψυγείο σας δεν λειτουργεί κανονικά, αυτό μπορεί να οφείλεται σε κάποιο μικρό πρόβλημα. Επομένως ελέγξτε τα ακόλουθα, πριν καλέσετε ηλεκτρολόγο, για να εξοικονομήσετε χρόνο και χρήματα.

Τι να κάνετε αν η συσκευή δεν λειτουργεί

Ελέγξτε ότι/μήπως:

- Υπάρχει διακοπή ρεύματος;
- Έχει συνδεθεί το βύσμα στην πρίζα σωστά;
- Μήπως έχει και η ασφάλεια της πρίζας όπου έχει συνδεθεί το ψυγείο, ή η γενική ασφάλεια;
- Υπάρχει αστοχία στην πρίζα; Για να το ελέγξετε, συνδέστε το ψυγείο σε μια πρίζα που είναι σίγουρο ότι λειτουργεί.

Τι να κάνετε αν το ψυγείο δεν λειτουργεί σωστά

Ελέγξτε ότι/μήπως:

- Έχετε υπερφορτώσει τη συσκευή.
- Η ρύθμιση θερμοστάτη είναι στη θέση “1” (αν είναι έτσι, ρυθμίστε κατάλληλη τιμή στον επιλογέα θερμοστάτη)
- Οι πόρτες έχουν κλείσει καλά.
- Δεν υπάρχει σκόνη στο συμπυκνωτή.
- Υπάρχει αρκετή απόσταση από τον πίσω και τους πλαϊνούς τοίχους.

Αν υπάρχει θόρυβος:

Το ψυκτικό αέριο που κυκλοφορεί στο ψυκτικό κύκλωμα μπορεί να δημιουργεί ελαφρό θόρυβο (ήχο βρασμού) ακόμα και όταν δεν λειτουργεί ο συμπιεστής. Μην ανησυχείτε. Αυτό είναι πολύ φυσιολογικό. Αν οι ήχοι που παράγονται είναι διαφορετικοί ελέγξτε εάν:

- Η συσκευή είναι καλά οριζοντιωμένη
- Ακουμπάει κάτι στο πίσω μέρος.
- Δονούνται τα πράγματα πάνω στη συσκευή.

Αν υπάρχει νερό στο κάτω μέρος της συντήρησης:

Ελέγξτε ότι/μήπως:

Είναι φραγμένη η οπή αποστράγγισης για το νερό απόψυξης (χρησιμοποιήστε το βύσμα της οπής αποστράγγισης για να καθαρίσετε την οπή αποστράγγισης).

Υποδείξεις

- Η θερμικά ασφάλεια προστασίας του συμπιεστή πέφτει μετά από ξαφνική διακοπή ρεύματος ή αν αποσυνδέσετε τη συσκευή, διότι το αέριο στο ψυκτικό σύστημα δεν έχει σταθεροποιηθεί. Αυτό είναι απολύτως φυσιολογικό και το ψυγείο θα επαναλειτουργήσει μετά από 4 ή 5 λεπτά.
- Η ψυκτική μονάδα του ψυγείου είναι κρυμμένη μέσα στον πίσω τοίχο. Συνεπώς, μπορεί να σχηματιστούν σταγονίδια νερού ή πάγος στην πίσω επιφάνεια του ψυγείου, λόγω της λειτουργίας του συμπιεστή κατά διαστήματα. Αυτό είναι φυσιολογικό. Δεν απαιτείται να γίνει απόψυξη εκτός αν η συγκέντρωση πάγου είναι υπερβολική.
- Αν δεν πρόκειται να χρησιμοποιήσετε το ψυγείο για μεγάλο χρονικό διάστημα (π.χ. κατά τις καλοκαιρινές διακοπές), αποσυνδέστε το από την πρίζα. Καθαρίστε το ψυγείο σύμφωνα με το Κεφάλαιο 4 και αφήστε την πόρτα ανοικτή για να αποτραπεί η συγκέντρωση υγρασίας και η δημιουργία οσμών.
- Για να απενεργοποιήσετε τη συσκευή εντελώς, αποσυνδέστε την από το ηλεκτρικό ρεύμα (για καθαρίσμα και όταν οι πόρτες παραμένουν ανοιχτές).
- Η συσκευή που έχετε αγοράσει έχει σχεδιαστεί για οικιακή χρήση και μπορεί να χρησιμοποιηθεί μόνο σε σπίτια και μόνο για τους προορισμένους σκοπούς. Δεν είναι κατάλληλο για εμπορική ή δημόσια χρήση. Αν ο καταναλωτής χρησιμοποιήσει τη συσκευή με τρόπο που δεν συμμορφώνεται με αυτά τα χαρακτηριστικά, τονίζουμε πως ο κατασκευαστής και ο αντιπρόσωπος δεν φέρουν καμία ευθύνη για τυχόν επισκευές ή για βλάβες εντός της περιόδου της εγγύησης.
- Αν το πρόβλημα παραμένει ενώ έχετε ακολουθήσει τις παραπάνω οδηγίες, επικοινωνήστε με ένα εξουσιοδοτημένο κέντρο σέρβις.

ΚΕΦΑΛΑΙΟ -7: ΣΥΜΒΟΥΛΕΣ ΓΙΑ ΕΞΟΙΚΟΝΟΜΗΣΗ ΕΝΕΡΓΕΙΑΣ

1. Πάντοτε αφήνετε τα τρόφιμα να κρυώσουν πριν τα τοποθετήσετε στη συσκευή.
2. Ξεπαγώνετε τα τρόφιμα στο θάλαμο συντήρησης, για να εξοικονομείται ενέργεια.
3. Η ενεργειακή κατανάλωση της συσκευής σας έχει δηλωθεί χωρίς συρτάκια και με πλήρες φορτίο στο θάλαμο κατάψυξης.
4. Για εξοικονόμηση ενέργειας, μη χρησιμοποιείτε τον όγκο ανάμεσα στο όριο φορτίου και στην πόρτα, κατά μήκος της γραμμής ορίου φορτίου. Η γραμμή ορίου φορτίου χρησιμοποιείται και στη δήλωση κατανάλωσης ενέργειας.

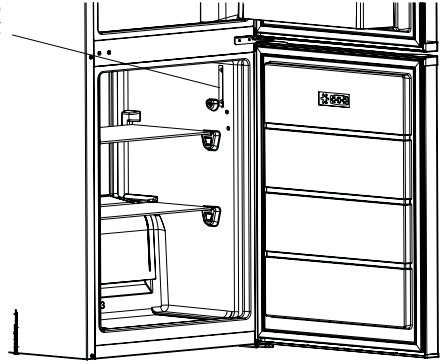

Indice

CAPITOLO -1: AVVERTENZE GENERALI	147
CAPITOLO -2: DESCRIZIONE DELL'APPARECCHIO	151
CAPITOLO -3: USO DELL'APPARECCHIO	152
CAPITOLO -4: CONSERVAZIONE DEGLI ALIMENTI	155
CAPITOLO -5: INVERSIONE SPORTELLO	156
CAPITOLO -6: PRIMA DI CONTATTARE IL SERVIZIO ASSISTENZA.....	156
CAPITOLO -7: SUGGERIMENTI PER IL RISPARMIO ENERGETICO.....	157

Questo freezer è conforme agli attuali requisiti di sicurezza. L'uso inappropriato può portare a lesioni personali e danni alla proprietà. Per evitare il rischio di danni, leggere questo manuale con attenzione prima di utilizzare il freezer per la prima volta. Contiene importanti informazioni per la sicurezza su installazione, sicurezza, uso e manutenzione del freezer. Conservare questo manuale per uso futuro.





INCENDIO

Avvertenza; rischio di incendio / materiali infiammabili

CAPITOLO -1: AVVERTENZE GENERALI

 **AVVERTENZA:** Mantenere le aperture di ventilazione del freezer libere da ostruzioni.

 **AVVERTENZA:** Non utilizzare apparecchiature meccaniche o altri mezzi per accelerare il processo di sbrinamento.

 **AVVERTENZA:** Non utilizzare altri apparecchi elettrici all'interno del freezer.

 **AVVERTENZA:** Non danneggiare il circuito del refrigerante.

 **AVVERTENZA:** Quando si posiziona l'apparecchio, assicurarsi che il cavo di alimentazione non sia bloccato o danneggiato.

 **AVVERTENZA:** Non posizionare prese di corrente portatili multiple o alimentatori di corrente portatili multipli sul retro dell'apparecchio.

 **AVVERTENZA:** Per evitare lesioni personali o danni, questo apparecchio deve essere installato secondo le istruzioni del fabbricante.

 La piccola quantità di refrigerante utilizzato in questo freezer è ecologico, R600a (un isobutene), ed è infiammabile ed esplosivo se prende fuoco al chiuso.

- * Durante il trasporto e il posizionamento del frigorifero, non causare danni al circuito del gas del frigorifero.
- * Non conservare materiali infiammabili, come bombolette spray o cartucce per estintori, vicino al freezer.
- * Questo elettrodomestico è pensato per essere utilizzato in casa e per applicazioni simili, tra cui

CAPITOLO -1: AVVERTENZE GENERALI

- cucine del personale in negozi, uffici e altri ambienti lavorativi
 - case di campagna e da clienti in albergo, motel e altri ambienti di tipo residenziale
 - ambienti tipo bed and breakfast
 - ambienti di tipo catering e simili
- * Il freezer richiede un'alimentazione pari a 220-240V, 50Hz. Non utilizzare altre fonti di alimentazione elettrica. Prima di collegare il freezer, assicurarsi che le informazioni sulla piastra (tensione e carico dopo il collegamento) siano conformi all'alimentazione elettrica di rete. (In caso di dubbi, contattare un elettricista qualificato.)
- * Questo elettrodomestico può essere utilizzato da bambini a partire da 8 anni di età e persone con ridotte capacità fisiche, sensorie o mentali o prive di esperienza e conoscenze, salvo sotto la supervisione o le istruzioni sull'uso dell'elettrodomestico in modo sicuro e con la comprensione del pericolo presente. I bambini non devono giocare con l'elettrodomestico. I bambini non devono pulire il freezer o eseguire manutenzione utente senza la supervisione.
- I bambini dai 3 agli 8 anni possono caricare e scaricare dispositivi di refrigerazione. Non ci si aspetta che i bambini eseguano pulizia o manutenzione del dispositivo, non ci si aspetta che i bambini molto piccoli (0-3 anni) facciano uso dei dispositivi, non ci si aspetta che i bambini piccoli (3-8 anni) usino i dispositivi in modo sicuro a meno che non vengano sorvegliati costantemente, i bambini più grandi (8-14 anni) e le persone vulnerabili sono in grado di usare i dispositivi dopo aver ricevuto appropriata supervisione o istruzioni sull'utilizzo dei dispositivi. Non ci si aspetta che le persone molto vulnerabili usino i dispositivi in modo sicuro prima di aver ricevuto sorveglianza continua.

CAPITOLO -1: AVVERTENZE GENERALI

- * Un cavo di alimentazione/una spina danneggiati possono provocare un incendio o una scossa elettrica. Se un cavo di alimentazione / spina è danneggiata, sostituire. Ciò deve essere realizzato solo da personale qualificato.
- * Questo apparecchio non è concepito per essere utilizzato ad altitudini superiori a 2000 m.

Per evitare la contaminazione degli alimenti, si prega di seguire le seguenti istruzioni:

- L'apertura prolungata dello sportello può causare un significativo aumento della temperatura nei vani del dispositivo.
- Pulire regolarmente le superfici che possono venire a contatto con gli alimenti ed i sistemi di drenaggio accessibili.
- Conservare la carne ed il pesce crudi in appositi contenitori in frigorifero, in modo che non vengano a contatto con altri alimenti o che non colino su di essi.
- Gli scomparti per surgelati a due stelle sono adatti per la conservazione di alimenti precedentemente congelati, la conservazione o la produzione di gelato e la produzione di cubetti di ghiaccio.
- Gli scomparti a una, due e tre stelle non sono adatti al congelamento di alimenti freschi.
- Se il dispositivo di refrigerazione viene lasciato vuoto per lunghi periodi, spegnere, sbrinare, pulire, asciugare e lasciare la porta aperta per evitare la formazione di muffa al suo interno.

CAPITOLO -1: AVVERTENZE GENERALI

Smaltimento

- Tutto l'imballaggio e i materiali utilizzati sono ecologici e riciclabili. Smaltire i materiali di imballaggio in un maniera ecocompatibile. Consultare il Consiglio locale per maggiori dettagli.
- Quando l'apparecchio deve essere smaltito, tagliare il cavo di alimentazione elettrica e distruggere spina e cavo. Disabilitare il dispositivo di chiusura dello sportello per evitare che i bambini restino intrappolati all'interno.
- Una spina tagliata inserita in una presa da 16 amp e un rischio grave per la sicurezza (scosse). Assicurare che la spina sia smaltita in modo sicuro.

Smaltimento del vecchio apparecchio

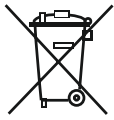

Il simbolo sul prodotto o sull'imballaggio indica che il prodotto non può essere trattato come normale rifiuto domestico. Il prodotto deve essere consegnato al centro di raccolta per il riciclo degli elettrodomestici con parti elettriche ed elettroniche. Il riciclo dei materiali contribuirà a preservare le risorse naturali. Per informazioni dettagliate sul riciclo di questo prodotto, contattare l'autorità locale, il servizio di smaltimento dei rifiuti domestici o il negozio in cui è stato acquistato il prodotto.

Rivolgersi all'autorità locale per le informazioni sulla smaltimento dei RAEE ai fini del riuso, riciclo e recupero.

Note:

- Leggere il manuale d'istruzioni attentamente prima di installare e utilizzare l'elettrodomestico. Non siamo responsabili di danni dovuti ad un uso errato.
- Seguire tutte le istruzioni sull'elettrodomestico, quindi conservare il manuale in un posto sicuro per risolvere i problemi che si possono verificare in futuro.
- Questo elettrodomestico è prodotto per essere utilizzato in casa e può essere utilizzato solo in ambienti domestici e per gli scopi specificati. Non è adatto all'uso commerciale. Tale uso causa l'invalidamento della garanzia e la nostra azienda non sarà responsabile di eventuali perdite.
- Questo elettrodomestico è prodotto per essere utilizzato in casa e può essere utilizzato solo per il raffreddamento / la conservazione del cibo. Non è adatto all'uso commerciale o pubblico e/o per la conservazione di sostanze ad eccezione del cibo. La nostra azienda non è responsabile delle perdite dovute ad un uso improprio.

Avvertenze per la sicurezza



- Non utilizzare una prolunga per collegare il freezer alla presa elettrica.
- **Non utilizzare adattatori**
- Un cavo di alimentazione/una spina danneggiati possono provocare un incendio o una scossa elettrica. Se danneggiato deve essere sostituito; ciò dovrebbe essere fatto solo da un personale qualificato.
- Non piegare mai il cavo di alimentazione.
- Non toccare mai il cavo di alimentazione / la spina con le mani bagnate perché ciò potrebbe provocare scossa elettrica.
- Non posizionare le bottiglie di vetro o lattine di bevande nello scomparto freezer. Le bottiglie e le lattine possono esplodere.
- Quando si rimuove il ghiaccio dal comparto freezer, non toccarlo poiché il ghiaccio può causare lesioni e/o tagli dovuti al ghiaccio formato con un bordo tagliente.
- Non rimuovere gli oggetti dal freezer con le mani umide o bagnate. Ciò potrebbe causare abrasioni alla pelle o congelamento.
- Non ricongelare il cibo una volta scongelato.

Informazioni sull'installazione

Prima di disimballare e utilizzare il freezer prendersi del tempo per acquisire familiarità con le informazioni che seguono.

- Posizionare il freezer lontano dalla luce solare diretta e da fonti di calore, come i termosifoni.
- L'apparecchio deve essere tenuto ad almeno 50 cm da fornelli, forni a gas e riscaldatori, e deve essere tenuto ad almeno 5 cm dai forni elettrici.
- Non esporre il freezer a umidità o pioggia.
- Il freezer deve essere posizionato almeno a 20 mm di distanza da un altro freezer.
- **Mantenere uno spazio libero di almeno 150 mm al di sopra dell'apparecchiatura. Non mettere niente sopra l'apparecchiatura.**
- Per un funzionamento sicuro è importante che il freezer sia sicuro e in equilibrio. I piedini regolabili sono utilizzati per livellare il freezer. Assicurarsi che l'apparecchio sia a livello prima di mettere alimenti all'interno.
- Raccomandiamo di pulire tutti i ripiani e i vassoi con un panno immerso in acqua calda mescolata con un cucchiaino di bicarbonato di sodio prima dell'uso. Dopo la pulizia sciacquare con acqua calda e asciugare.
- Installare utilizzando guide distanziali in plastica, che si trovano sul condensatore sulla parte posteriore dell'apparecchio. Ruotare di 90 gradi (come mostrato nel diagramma). Questo evita che il condensatore tocchi la parete.
- Il frigorifero deve essere posizionato contro una parete ad una distanza non superiore a 75 mm.

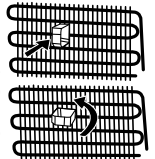

Prima di utilizzare il freezer



- Prima di impostare il freezer, controllare la presenza di eventuali danni visibili. Non installare né utilizzare il freezer se è danneggiato.
- Quando si usa il freezer per la prima volta, tenerlo in posizione verticale per almeno 3 ore prima di collegare alla rete. Questo consente un funzionamento efficiente e evita danni al compressore.

CAPITOLO -1: AVVERTENZE GENERALI

- Si potrebbe notare un lieve odore quando si usa il freezer per la prima volta. Questo è perfettamente normale e sparisce quando il frigorifero inizia a raffreddarsi.

Informazioni sulla tecnologia di raffreddamento di nuova generazione

I freezer con la nuova tecnologia di raffreddamento di nuova generazione hanno un diverso sistema di funzionamento rispetto ai freezer statici. Nei normali freezer, l'aria umida che entra nel freezer e il vapore acqueo emanato dal cibo, si trasforma in brina nel comparto freezer. Per poter sciogliere questa brina, in altre parole scongelare, il frigo deve essere scollegato. Per poter tenere al freddo i cibi durante il periodo di sbrinamento, l'utente deve conservare il cibo altrove e l'utente deve pulire il ghiaccio residuo e la brina accumulata.

La situazione è completamente diversa nei comparti frigo dotati della nuova tecnologia di raffreddamento di nuova generazione. Con l'aiuto del ventilatore, in tutto il comparto freezer viene emessa aria fredda e secca. Come risultato dell'aria fredda soffiata facilmente in tutto il comparto, anche negli spazi tra i ripiani, il cibo può essere congelato in modo uniforme e corretto. E senza brina. La configurazione del comparto frigorifero sarà simile a quella del comparto freezer. L'aria emessa dalla ventola situata sulla parte superiore del comparto frigo viene raffreddata mentre passa tra lo spazio dietro la condotta d'aria. Allo stesso tempo, l'aria soffiata attraverso i fori sulla condotta d'aria in modo che il processo di raffreddamento sia completato con successo nel comparto frigorifero. I fori sulla condotta d'aria sono progettati per una distribuzione uniforme dell'aria in tutto il comparto. Poiché tra il comparto frigo e freezer non passa aria, non vengono miscelati odori.

Di conseguenza, il frigo con la tecnologia di raffreddamento di nuova generazione è facile da utilizzare e offre un accesso ad un elevato volume e un aspetto estetico.

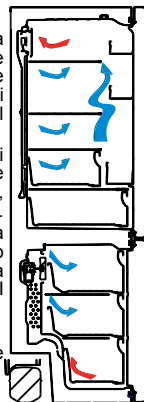

CAPITOLO -2: DESCRIZIONE DELL'APPARECCHIO

Questo apparecchio non è destinato all'uso come apparecchio a muro.

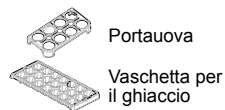
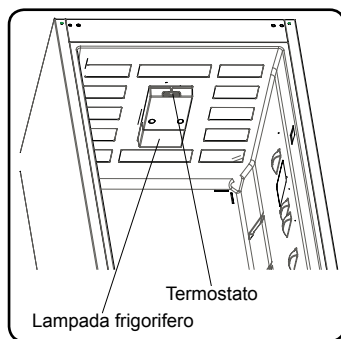
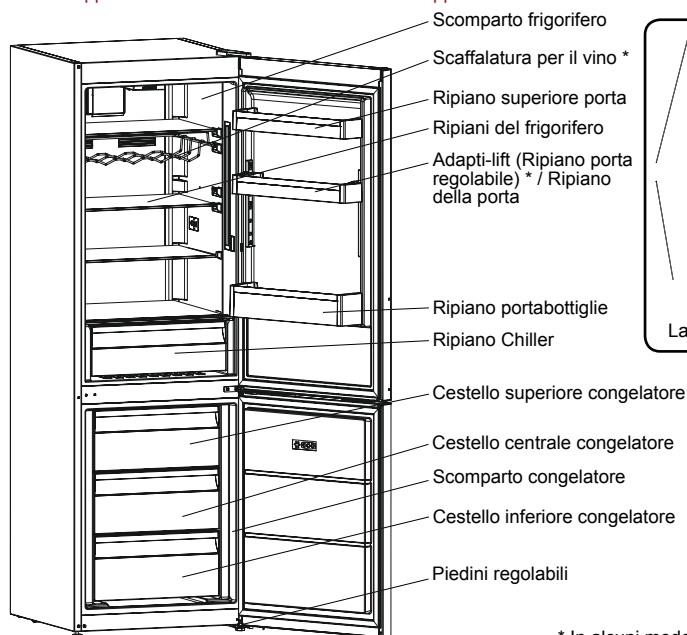

* In alcuni modelli

Questa presentazione ha il solo scopo di fornire informazioni riguardo ai componenti dell'apparecchio. I componenti possono variare a seconda del modello.

Note generali

Scomparto alimenti freschi (frigorifero): La configurazione con i cassetti nella parte inferiore dell'apparecchio, con i ripiani distribuiti in maniera uniforme e una posizione degli scomparti nello sportello che non incide sul consumo energetico, consente un impiego più efficiente dell'energia.

Scomparto alimenti congelati (congelatore): L'utilizzo più efficiente dell'energia viene garantito nella configurazione con i cassetti e i contenitori in posizione di fabbrica.

CAPITOLO -3: USO DELL'APPARECCHIO

Regolazione del termostato

Il termostato regola automaticamente la temperatura all'interno degli scomparti frigorifero e congelatore. È possibile ottenere temperature inferiori ruotando la manopola su valori più alti, in una scala da 1 a 5.

Regolazione del termostato

- Per conservare alimenti nell'apparecchio per brevi periodi, regolare la manopola su un valore medio/basso, non superiore a 3.
- Per conservare alimenti nell'apparecchio per periodi di media durata, regolare la manopola su un valore medio, 3 o 4.
- Regolare la manopola 5. Per la congelazione del cibo fresco. L'elettrodomestico funziona più a lungo. Dopo aver raggiunto la temperatura più fredda, si deve ritornare alla posizione originale.

Tenere presente che: la temperatura ambiente, la temperatura del cibo appena introdotto e la frequenza con la quale la porta viene aperta influiscono sulla temperatura dell'apparecchio. Se necessario, variare la temperatura impostata.

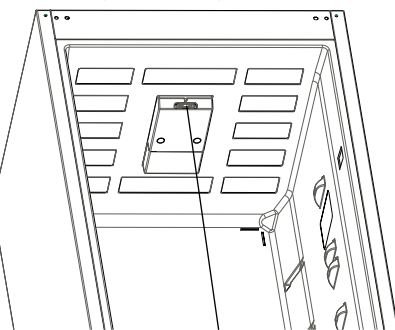

Termostato

Avvertenze riguardanti la regolazione della temperatura

- La temperatura ambiente, la temperatura degli alimenti appena introdotti e la frequenza di apertura della porta influenzano la temperatura dello scomparto frigorifero. Se necessario, modificare la temperatura impostata.
- Per ragioni di efficienza, si sconsiglia di utilizzare il frigorifero in ambienti con temperatura inferiore a 10 °C.
- Durante la regolazione del termostato, tenere conto della frequenza con la quale vengono aperte e richiuse le porte del frigorifero, della quantità di alimenti presente all'interno e dell'ambiente nel quale l'apparecchio è installato.
- La prima volta che l'apparecchio viene acceso, mantenerlo in funzione per 24 ore consecutive in modo da raggiungere la corretta temperatura di funzionamento. Durante questo periodo, non aprire la porta e non introdurre grandi quantità di alimenti nell'apparecchio.
- Per evitare danni al compressore, disconnettere l'apparecchio dalla rete elettrica in caso di interruzione dell'alimentazione. Una volta ristabilita l'alimentazione, attendere da 5 a 10 minuti prima di connettere nuovamente l'apparecchio alla rete elettrica. Questa precauzione contribuisce ad evitare danni ai componenti dell'apparecchio.
- L'apparecchio è progettato per funzionare nell'intervallo di temperatura ambiente definito dagli standard, in base alla classe climatica specificata sulla targhetta informativa. Non si consiglia di utilizzare il frigorifero in ambienti la cui temperatura non è compresa nell'intervallo specificato, in quanto non viene garantita l'efficacia della refrigerazione.
- Il tuo apparecchio è progettato per funzionare nell'intervallo di temperatura ambiente definito dagli standard (classi ST/N: 16 °C – 38 °C), in base alla classe climatica specificata sulla targhetta informativa. Per ragioni di efficienza del sistema refrigerante, si sconsiglia di utilizzare il apparecchio in ambienti la cui temperatura non è compresa nell'intervallo specificato. Tenere presenti le avvertenze riportate nel manuale.

Classe climatica e significato:

T (tropicale): Questo apparecchio refrigerante è destinato all'uso a temperature ambienti comprese tra 16 °C e 43 °C.

ST (subtropicale): Questo apparecchio refrigerante è destinato all'uso a temperature ambienti comprese tra 16 °C e 38 °C.

N (temperato): Questo apparecchio refrigerante è destinato all'uso a temperature ambienti comprese tra 16 °C e 32 °C.

SN (temperato esteso): Questo apparecchio refrigerante è destinato all'uso a temperature ambienti comprese tra 10 °C e 32 °C.

Istruzioni importanti di installazione

Questo apparecchio è progettato per funzionare in condizioni ambientali difficili e si avvale della tecnologia 'Freezer Shield'. Quest'ultima assicura che gli alimenti congelati presenti nel congelatore non si decongelino anche se la temperatura ambiente scende fino a -15 °C. È quindi possibile installare l'apparecchio in una stanza non riscaldata senza alcuna preoccupazione che gli alimenti possano deteriorarsi. Quando la temperatura ambiente torna a livelli normali, è possibile continuare ad usare l'apparecchio nel modo usuale.

Spia della temperatura

Per aiutarvi a regolare meglio il vostro frigorifero, lo abbiamo dotato di una spia della temperatura posizionata nella zona più fredda.

Per conservare meglio gli alimenti nel frigorifero, soprattutto nella zona più fredda, accertatevi che la spia della temperatura visualizzi il messaggio "OK". Se il messaggio "OK" non viene visualizzato, questo significa che la regolazione della temperatura non è stata effettuata correttamente.

Dal momento che "OK" viene visualizzato in nero, è difficile vedere questa indicazione se la spia della temperatura è scarsamente illuminata. Per vedere chiaramente l'indicazione, è necessario disporre di una quantità di luce sufficiente.

Ogni volta che viene modificato il dispositivo di regolazione della temperatura, attendere che la temperatura si



CAPITOLO -3: USO DELL'APPARECCHIO

stabilizzi all'interno dell'apparecchi prima di procedere, se necessario, con una nuova regolazione della temperatura. Si raccomanda di modificare la posizione del dispositivo di regolazione della temperatura gradualmente e di attendere almeno 12 ore prima di iniziare un nuovo controllo ed effettuare una potenziale modifica.

NOTA: A seguito di aperture ripetute (o apertura prolungata) della porta o dopo l'introduzione di alimenti freschi nel frigorifero, è normale che l'indicazione "OK" non venga visualizzata nella spia della regolazione della temperatura. In caso di accumulo di cristalli di ghiaccio anomalo (parete inferiore dell'apparecchio) nell'evaporatore del comparto frigorifero (apparecchio sovraccarico, temperatura ambiente elevata, frequenti aperture della porta), impostare il dispositivo di regolazione della temperatura in una posizione inferiore fino ad ottenere nuovamente dei periodi in cui il compressore è spento.

Introduzione di alimenti nella zona più fredda del frigorifero



Gli alimenti si conservano meglio se inseriti nella zona di raffreddamento appropriata. La zona più fredda si trova appena sopra la verduriera.

Il simbolo che segue indica la zona più fredda del frigorifero.

Per essere sicuri di avere una bassa temperatura in questa zona, accertatevi che il ripiano sia collocato al livello di questo simbolo, come illustrato nella figura.

Il limite superiore della zona più fredda è indicato dal lato inferiore dell'etichetta adesiva (testa della freccia). Il ripiano superiore della zona più fredda deve essere allo stesso livello della testa della freccia. La zona più fredda si trova al di sotto di questo livello.

Dato che i ripiani sono estraibili, accertatevi che siano posizionati sempre allo stesso livello dei limiti di zona descritti nelle etichette adesive, al fine di garantire le temperature di questa zona.

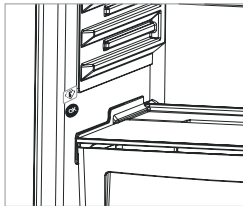

Accessori

Vaschetta per il ghiaccio

- Riempire di acqua la vaschetta per il ghiaccio e collocarla nello scomparto congelatore.
- Una volta che l'acqua è completamente gelata, torcere la vaschetta come mostrato sotto per estrarre i cubetti di ghiaccio.

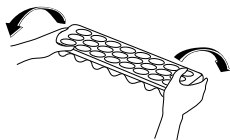

Comparto Chiller / zerogradi

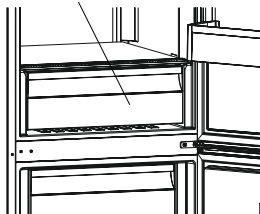

Gli alimenti conservati nel comparto Chiller, anziché negli scomparti frigorifero e congelatore, mantengono più a lungo l'aspetto, la freschezza e l'aroma originali. Quando il cassetto del comparto Chiller risulta sporco, è necessario estrarlo e lavarlo con acqua.

(L'acqua gela a 0 °C, ma i cibi contenenti sale o zucchero gelano a temperature inferiori).

Il comparto Chiller è solitamente usato per conservare alimenti come pesce crudo, cibi in salamoia leggera, riso e così via.

! Non collocare nel comparto Chiller gli alimenti che si desidera congelare o le vaschette usate per produrre il ghiaccio.

Rimozione del ripiano congelatore

- Estrarre il congelatore verso di sé, facendolo scorrere sui binari.
- Tirare il ripiano congelatore verso l'alto per rimuoverlo dal binario.

Adapti lift / Ripiano porta regolabile (In alcuni modelli)

È possibile regolare il **Adapti lift** a sei diverse altezze, in modo da ottimizzare lo spazio usato per la conservazione dei cibi.

Per modificare la posizione del **Adapti lift**:

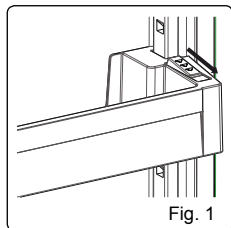

Fig. 1

Sostenendo con le mani il fondo del ripiano, tirare in direzione della freccia i fermi posti ai lati del ripiano (Fig.1).

Collocare il **Adapti lift** all'altezza desiderata facendolo scorrere verso l'alto o verso il basso. Una volta ottenuta l'altezza desiderata, rilasciare i fermi laterali (Fig. 2). Prima di lasciare il ripiano, spingerlo leggermente verso l'alto e verso il basso per verificare che sia fissato correttamente.

Nota: se il ripiano della porta è carico, è necessario sostenerlo dal basso con le mani altrimenti, a causa del proprio peso, il ripiano potrebbe cadere uscendo dalle guide. Ciò potrebbe danneggiare il ripiano o le guide.

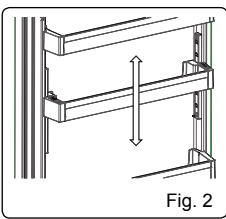
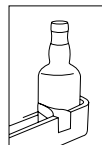
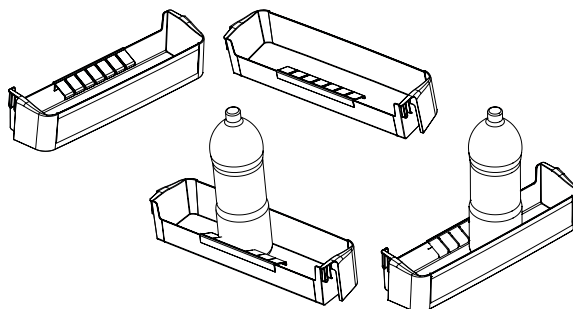

Fig. 2

CAPITOLO -3: USO DELL'APPARECCHIO

Fermabottiglie (In alcuni modelli)

Usare il dispositivo fermabottiglie per evitare che le bottiglie possano scivolare o capovolgersi.



Le descrizioni nelle immagini e nel testo della sezione accessori possono variare in base al modello di frigorifero.

Pulizia e manutenzione

- Scollegare l'apparecchio dalla rete elettrica prima di pulirlo.
- Non lavare l'apparecchio versandovi sopra acqua.
- Non usare prodotti abrasivi, detersivi o saponi per pulire l'apparecchio. Dopo il lavaggio, sciacquare con acqua pulita e asciugare accuratamente. Una volta terminata la pulizia, ricollegare con le mani asciutte la spina all'alimentazione.
- Fare attenzione che l'acqua non penetri nell'alloggiamento della lampada o altri componenti elettrici.
- Pulire regolarmente l'apparecchio con bicarbonato di sodio sciolto in acqua tiepida.
- Pulire a mano separatamente gli accessori con acqua e sapone. Non lavare gli accessori in lavastoviglie.
- Pulire il condensatore con una spazzola almeno due volte all'anno. Questa pratica contribuisce a ridurre i consumi energetici e ad aumentare la produttività.

Durante la pulizia, l'apparecchio deve essere scollegato dalla rete elettrica.

Sbrinamento

- Il frigorifero è dotato di una funzione di sbrinamento automatico. L'acqua prodotta in seguito allo sbrinamento viene convogliata attraverso il condotto di raccolta nell'apposito contenitore posto sul retro dell'apparecchio, dove evapora spontaneamente.
- Accertarsi di avere disconnesso la spina dell'apparecchio dalla rete elettrica prima di pulire il contenitore di evaporazione.
- A questo scopo, estrarre il contenitore di evaporazione dalla sua sede rimuovendo le viti come indicato nella figura. Pulire periodicamente con acqua e sapone il contenitore di evaporazione. Ciò eviterà la formazione di cattivi odori.

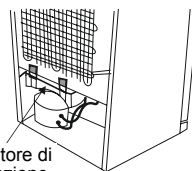

Contenitore di evaporazione

Sostituzione della lampadina elettrica

Nota importante: scollegare l'apparecchio dalla rete elettrica prima di iniziare l'operazione.

1. Premere i fermi sulla protezione. (Fig. 1)
2. Una volta estratti i fermi superiori dalla loro sede, aprire la copertura tirando in direzione della freccia. (Fig. 2)
3. Rimuovere la copertura tirando in direzione della freccia. (Fig. 3)
4. Rimuovere la lampadina ruotandola in senso antiorario. (Fig. 4)
5. Sostituire la lampadina usata con una nuova lampadina di potenza non superiore a 15 W. (Fig. 4)
6. Compiere in ordine inverso i passi precedenti.
7. Trascorsi 5 minuti, ricollegare l'apparecchio alla rete elettrica.

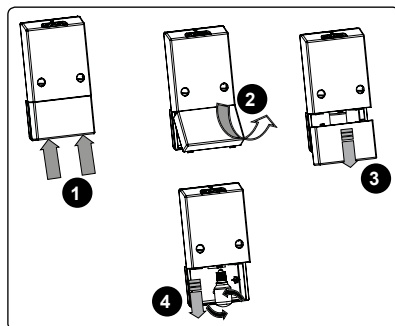

Sostituzione delle luci LED

Se il frigorifero è dotato di luci LED, contattare l'help desk Sharp poiché devono essere sostituite solo da personale autorizzato.

CAPITOLO -4: CONSERVAZIONE DEGLI ALIMENTI

Scomparto frigorifero

- Per ridurre l'umidità ed evitare la conseguente formazione di brina, conservare sempre i liquidi introdotti nello scomparto frigorifero all'interno di contenitori sigillati. La brina tende a concentrarsi nelle parti più fredde dell'evaporatore e, col passare del tempo, l'apparecchio richiederà sbrinatorie più frequenti.
- Non introdurre mai cibi caldi nel frigorifero. Gli alimenti caldi devono essere lasciati raffreddare a temperatura ambiente e disposti in modo da assicurare un'adeguata circolazione dell'aria all'interno dello scomparto frigorifero.
- Assicurarsi che nessun oggetto venga direttamente a contatto con la parete posteriore dell'apparecchio, poiché in questo caso si formerebbe della brina alla quale potrebbero aderire le confezioni dei prodotti. Non aprire frequentemente la porta del frigorifero.
- Si raccomanda di confezionare non strettamente la carne e il pesce pulito e collocarli sul ripiano in vetro appena sopra il cassetto verdura, dove l'aria più fredda garantisce le migliori condizioni di conservazione.
- Sistemare frutta e verdura sciolte negli appositi cassette verdure.
- Mantenere separata la frutta dalla verdura contribuisce ad evitare che la conservazione delle verdure sensibili all'etilene (vegetali a foglia verde, broccoli, carote ecc.) venga influenzata dalla presenza di frutti che rilasciano tale gas (banane, pesche, albicocche, fichi ecc.).
- Non collocare verdura umida o bagnata nel frigorifero.
- Il periodo massimo di conservazione di tutti i prodotti alimentari dipende dalla qualità originaria del cibo e dall'ininterrotto mantenimento del ciclo di refrigerazione prima della collocazione nell'apparecchio.
- Per evitare contaminazioni reciproche, non conservare le carni insieme alla frutta o alla verdura. L'acqua eventualmente rilasciata dalla carne può contaminare altri prodotti presenti nel frigorifero. Si raccomanda di confezionare le carni e di pulire i ripiani da eventuali perdite di liquido.
- Non collocare gli alimenti davanti alle aperture del condotto dell'aria.
- Consumare gli alimenti confezionati entro la data di scadenza raccomandata.
- Per condizioni di funzionamento normali sarà sufficiente regolare l'impostazione di temperatura del proprio frigorifero a +4 °C.
- La temperatura dello scomparto frigorifero dovrà essere nel range 0-8 °C: al di sotto di 0 °C gli alimenti freschi si ghiacciano e marciscono, al di sopra di 8 °C la carica batterica aumenta e gli alimenti si danneggiano.
- Non inserire immediatamente alimenti caldi nel frigorifero: attendere all'esterno che la temperatura si abbassi. Gli alimenti caldi aumentano i gradi del frigorifero, causando intossicazioni alimentari e danneggiando inutilmente gli alimenti.
- Carni, pesci, ecc. devono essere posizionati nello scomparto freddo per gli alimenti; lo scomparto verdure è da preferire per le verdure (se disponibile).
- Per prevenire la contaminazione crociata, le carni, la frutta e le verdure non devono essere conservati insieme.
- Gli alimenti devono essere posizionati nel frigorifero in contenitori chiusi oppure coperti, per evitare umidità e odori.

NOTA: si consiglia di non conservare patate, cipolle e aglio nel frigorifero.

Scomparto congelatore

- Lo scomparto congelatore è usato per conservare cibi congelati, congelare alimenti freschi e produrre cubetti di ghiaccio.
- Per congelare il cibo fresco; avvolgere e sigillare correttamente gli alimenti freschi, in modo che la confezione sia chiusa ermeticamente e non vi siano fuoriuscite. Sacchetti speciali per freezer, sacchetti in polietilene e fogli di alluminio e contenitori di plastica sono l'ideale.
- Non collocare alimenti freschi accanto a cibi congelati, poiché questi ultimi potrebbero decongelarsi.
- Prima di congelare alimenti freschi, suddividerli in porzioni consumabili in un unico pasto.
- Una volta scongelato il cibo, consumarlo entro un breve periodo di tempo.
- Non introdurre mai alimenti caldi nello scomparto congelatore, poiché ciò decongelerebbe i prodotti congelati.
- In merito alla conservazione dei cibi congelati, seguire sempre le istruzioni riportate dal produttore sulle confezioni. In assenza di informazioni, non conservare il cibo per più di tre mesi dalla data di acquisto.
- Quando si acquista del cibo congelato, accertarsi sempre che sia stato conservato nelle corrette condizioni e che la confezione non sia danneggiata.
- Il cibo congelato deve essere trasportato in contenitori adatti e riposto appena possibile nel congelatore.
- Non acquistare cibo congelato la cui confezione presenta segni di umidità o rigonfiamenti anomali. È infatti probabile che tali confezioni siano state conservate a temperature inadeguate e che il loro contenuto si sia deteriorato.
- Il periodo massimo di conservazione del cibo congelato dipende dalla temperatura ambiente, dalla regolazione del termostato, dalla frequenza con la quale viene aperta la porta dello scomparto congelatore, dal tipo di alimento e dalla quantità di tempo occorsa per trasportare dal punto vendita all'abitazione i prodotti. Seguire sempre le istruzioni riportate sulle confezioni e non superare mai il periodo massimo di conservazione indicato.
- La massima quantità di alimenti freschi (in chilogrammi) congelabile nell'arco di 24 ore è indicata sull'etichetta dell'apparecchio. Per ottenere il massimo delle prestazioni dallo scomparto freezer, utilizzare solo i ripiani in vetro per la sezione superiore e media. Per la sezione inferiore usare il vano inferiore.
- Utilizzare il ripiano "fast freezing" per congelare il cibo di casa (e ogni altro cibo che deve congelare rapidamente) più rapidamente, grazie alla potenza di congelamento maggiore del ripiano di raffreddamento. Il ripiano "fast freezing" è il cassetto inferiore dello scomparto freezer.

CAPITOLO -4: CONSERVAZIONE DEGLI ALIMENTI

NOTA: se si tenta di aprire la porta immediatamente dopo averla chiusa, si incontra una certa resistenza. Ciò è normale. Una volta ristabilito l'equilibrio fra le pressioni interna ed esterna, la porta si aprirà facilmente.

Nota importante:

- Non ricongelare mai il cibo scongelato.
- L'aroma di alcune spezie usate in cucina (anice, basilico, crescione, aceto, aromi vari, zenzero, aglio, cipolla, senape, timo, maggiorana, pepe nero ecc.) può cambiare e diventare più marcato nei cibi conservati per lunghi periodi. Si consiglia pertanto di aggiungere solo piccole quantità di aromi al cibo da congelare, oppure di aggiungere gli aromi solo dopo lo scongelamento.
- Il periodo di conservazione dei cibi congelati dipende dal tipo di olio usato. Oli adatti al congelamento sono la margarina, il grasso di vitello, l'olio d'oliva e il burro. Inadatti risultano invece l'olio di arachide e il grasso di maiale.
- Il cibo in forma liquida deve essere congelato in recipienti di plastica, mentre per gli altri alimenti si useranno pellicole o sacchetti in plastica.

CAPITOLO -5: INVERSIONE SPORTELLO

Inversione della porta

- Se l'apparecchio è dotato di maniglie installate sulla superficie frontale della porta, non sarà possibile modificare il verso di apertura della porta.
- Sarà invece possibile modificare il verso di apertura della porta nei modelli senza maniglie.
- Se il modello dell'apparecchio consente di invertire il verso di apertura della porta, contattare il più vicino Centro Autorizzato di Assistenza per eseguire l'operazione.

CAPITOLO -6: PRIMA DI CONTATTARE IL SERVIZIO ASSISTENZA

In caso di inconvenienti durante l'uso del frigorifero, prima di contattare il servizio di assistenza si prega di effettuare le seguenti verifiche.

L'apparecchio non funziona

Verificare che:

- L'apparecchio sia collegato alla rete elettrica e sia acceso
- Il fusibile non sia bruciato
- La presa elettrica non sia difettosa. A questo scopo, collegare alla stessa presa un altro apparecchio certamente funzionante.

L'apparecchio funziona male

Verificare che:

- L'apparecchio non sia sovraccarico
- Le porte siano chiuse correttamente
- Non sia presente polvere sul condensatore
- L'apparecchio sia sufficientemente distante dalle pareti circostanti

Il funzionamento dell'apparecchio è rumoroso

Durante il normale funzionamento, l'apparecchio può emettere i seguenti rumori.

Crepitii (dovuti al ghiaccio) si verificano:

- Durante lo sbrinamento automatico.
- Durante le fasi di raffreddamento o riscaldamento (a causa della dilatazione dei materiali che compongono l'apparecchio).

Ticchettii si verificano: quando il termostato attiva o disattiva il compressore.

Rumori dovuti al motore: indicano che il compressore funziona correttamente. Il compressore può generare per breve tempo lievi rumori la prima volta che viene attivato.

Gorgoglio o sciacquio: è dovuto al movimento del fluido refrigerante all'interno dei condotti del sistema.

Rumore di acqua corrente: è dovuto al flusso dell'acqua verso il contenitore di evaporazione. Tale rumore è normale durante lo sbrinamento.

Soffii: si verificano durante il normale funzionamento a causa della circolazione dell'aria.

Accumulo di umidità all'interno dell'apparecchio

Verificare se:

- Tutti gli alimenti sono confezionati correttamente. Asciugare i contenitori prima di introdurli nell'apparecchio.
- Le porte dell'apparecchio vengono aperte con frequenza. L'umidità presente nel locale penetra nell'apparecchio ogni volta che le porte vengono aperte. L'umidità aumenta più rapidamente se le porte vengono aperte con frequenza, specialmente se il tasso di umidità ambiente è elevato.

CAPITOLO -6: PRIMA DI CONTATTARE IL SERVIZIO ASSISTENZA

- Si osserva un accumulo di goccioline d'acqua sulla parete posteriore dell'apparecchio. Ciò è normale dopo lo sbrinamento automatico (nei Modelli Statici).

Le porte non si aprono o chiudono correttamente

Verificare che:

- Gli alimenti o le relative confezioni non impediscano la chiusura delle porte
- I compartimenti, ripiani e cassetti presenti nelle porte siano installati correttamente
- Le guarnizioni delle porte non siano rotte o lacerate
- L'apparecchio sia in posizione perfettamente orizzontale.

I bordi dell'apparecchio in contatto con la porta sono caldi

Specialmente durante l'estate (temperatura ambiente elevata), le superfici in contatto con le cerniere della porta possono riscaldarsi quando il compressore è in funzione. Ciò è normale.

Note importanti:

- In caso di interruzione dell'alimentazione, o se l'apparecchio viene scollegato e nuovamente collegato alla rete elettrica, il gas del sistema di refrigerazione verrà destabilizzato, con conseguente apertura dell'elemento di protezione termica del compressore. L'apparecchio riprenderà il normale funzionamento dopo 5 minuti.
- Se si prevede di non utilizzare l'apparecchio per un lungo periodo di tempo (ad esempio durante le vacanze), scollegare la spina dalla presa elettrica. Sbrinare e pulire l'apparecchio, lasciando la porta aperta per evitare la formazione di muffe e odori.
- Se dopo aver seguito le istruzioni sopra riportate un problema persiste, si prega di consultare il più vicino Centro di Assistenza Autorizzato.
- L'apparecchio acquistato è progettato esclusivamente per l'uso domestico. Esso non è adatto all'uso commerciale o comune. In caso di utilizzo dell'apparecchio da parte del consumatore secondo modalità non conformi a quanto specificato, si sottolinea che il produttore e il distributore non saranno responsabili per nessun guasto o riparazione avvenuti durante il periodo di validità della garanzia.

CAPITOLO -7: SUGGERIMENTI PER IL RISPARMIO ENERGETICO

1. Lasciare sempre che gli alimenti raffreddino prima di conservarli nell'apparecchio.
2. Scongelare gli alimenti nello scomparto frigo, questo contribuisce a risparmiare energia.
3. Il consumo energetico dell'apparecchio è dichiarato senza cassetti e con il freezer a pieno carico.
4. Ai fini del risparmio energetico non utilizzare il volume tra il limite di carico e lo sportello, lungo la linea del limite di carico. La linea del limite di carico è utilizzata anche nella dichiarazione del consumo energetico.

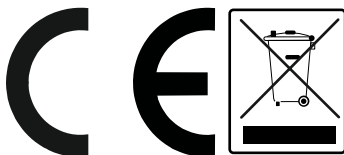
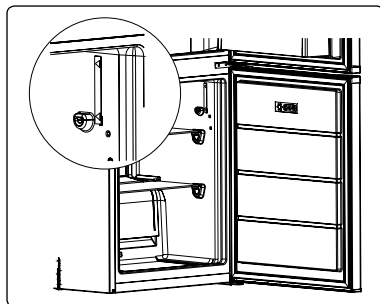



Service & Support

Visit Our Website

sharphomeappliances.com

SHARP

Be Original.

52334116