



KOD: 60131P MODEL:PT3000

GENERATOR PRĄDU / INSTRUKCJA OBSŁUGI
- ORYGINALNA INSTRUKCJA

DZIĘKUJEMY ZA ZAKUP JEDNEGO Z PRODUKTÓW "VINCO". PRZECZYTAJ UWAŻNIE NINIEJSZĄ INSTRUKCJĘ OBSŁUGI I ZACHOWAJ JĄ DO SWOJEJ DYSPOZYCJI W CELU WYKORZYSTANIA W PRZYSZŁOŚCI.

NUMER SERYJNY: Patrz numeracja na silniku generatora

WPROWADZENIE

Szanowny Kliencie,
Dziękujemy za wybór produktu VINCO.

Nasze produkty są zbudowane zgodnie z najwyższymi standardami jakości, aby zapewnić łatwe, przyjemne i bezpieczne doświadczenie użytkownika.

Ważne jest, aby poświęcić kilka chwil na przeczytanie tej instrukcji: informacje, które się w niej znajdują, są niezbędne dla bezpieczeństwa i uzyskania pełnego potencjału produktu.

Jeśli potrzebujesz wyjaśnień lub porady, jesteśmy dostępni pod numerem telefonu kontaktowego znajdującym się na końcu tej instrukcji: chętnie pomożemy i rozwiążemy każdy rodzaj problemu z pomocą naszych wyspecjalizowanych techników.

Dziękujemy za wybór!

Vinco Srl

WARUNKI GWARANCJI PRAWNEJ

UWAGA!!!

PRZED PIERWSZYM UŻYCIEM GENERATORA NALEŻY PRZECZYTAĆ WSZYSTKIE WSKAZÓWKI

Zgodnie z obowiązującymi przepisami dotyczącymi warunków gwarancji, gwarancja zostaje unieważniona w przypadku niewłaściwego użytkowania lub nieprawidłowej konserwacji produktu.

Ten generator został zaprojektowany tak, aby dostarczać moc znamionową i moc maksymalną wskazaną w specyfikacji technicznej.

Jak w każdym silniku endotermicznym, maksymalną moc w czasie uzyskuje się w granicach dostarczenia 2/3 mocy znamionowej.

MAKSYMALNA MOC GENERATORA. Podana w specyfikacji technicznej maksymalna moc generatora ma być utrzymywana przez krótkie okresy użytkowania (orientacyjnie: w ciągu godziny, nie więcej niż 10% czasu, około 5/6 minut).

MAKSYMALNA MOC WYJŚCIOWA PODŁĄCZONYCH ODBIORNIKÓW. Wiele urządzeń elektrycznych wymaga podczas pracy bardzo dużych szczytów mocy.

Przed pierwszym użyciem sprawdź tabelę współczynników rozruchu (poniżej).

Zawsze należy sprawdzić, czy suma używanych jednocześnie odbiorników, z uwzględnieniem współczynnika rozruchu deklarowanego przez producenta poszczególnych urządzeń lub narzędzi, nie przekracza mocy znamionowej generatora i, o ile nie jest używany krótko, jest mniejsza niż 2/3 mocy znamionowej. W razie wątpliwości należy skontaktować się ze sprzedawcą w celu ewentualnej zmiany na generator o większej mocy.

1) **PRZEKROCZENIE OGRANICZEŃ UŻYTKOWYCH** W przypadku zadziałania wyłącznika termicznego, skutkującego wyłączeniem generatora, nastąpiło przekroczenie ograniczeń mocy wyjściowej. **NIE NALEŻY NALEGAĆ NA UŻYWANIE TEGO SAMEGO SPRZĘTU,**

sprawdzić moc tego urządzenia i w razie wątpliwości skontaktować się z serwisem technicznym.

Przekroczenie granic użytkowania przez zaniedbanie lub brak doświadczenia ze strony użytkownika może spowodować nieodwracalne uszkodzenie generatora i jego komponentów. Jeśli zostanie to technicznie zweryfikowane przez Centrum Serwisowe, za objęte gwarancją nie uważa się (lista orientacyjna nie wyczerpująca): regulatorów napięcia AVR, płytek drukowanych falowników, kondensatorów, wyłączników termicznych, alternatorów, elektronicznych płytek sterujących.

WARUNKI GWARANCJI PRAWNEJ

2) STOSOWANIE NIEODPOWIEDNIICH PALIWI. Generator ten przeznaczony jest do pracy na cywilnych paliwach samochodowych (olej napędowy, benzyna bezołowiowa, mieszanki do silników 2-suwowych ze specjalnymi olejami). W przypadku stosowania innych paliw (np.: biodiesel, oleju rzepakowego, etanolu i jego mieszanki, mieszanki do silników dwusuwowych z olejami niespecyficznymi), gwarancja traci ważność. Stosować wyłącznie paliwa wysokiej jakości, wolne od zanieczyszczeń, sprzedawane przez uprawnionych sprzedawców do sprzedaży paliw samochodowych. Dla optymalnego wykorzystania i przedłużenia żywotności silnika zalecamy stosowanie dodatków poprawiających wydajność, czystość i żywotność silnika. W tym przypadku należy postępować zgodnie z instrukcjami producenta dodatku.

3) NIEPRAWIDŁOWA KONSERWACJA. Patrz wskazówki dotyczące konserwacji okresowej w niniejszej instrukcji (patrz tabela). W przypadku stwierdzenia przez serwis uszkodzeń lub nieprawidłowości w działaniu wynikających z braku lub nieprawidłowej konserwacji okresowej, może dojść do unieważnienia gwarancji prawnej. Na przykład, interwencje serwisowe w przypadku nieudanego rozruchu generatora z powodu zabrudzonych świec zapłonowych, pogorszonego paliwa, spalonego lub niewystarczającej jakości oleju lub podobnych, nie będą objęte gwarancją.

TABELA OKRESOWYCH PRZEGLĄDÓW TECHNICZNYCH

KONTROLA	KONTROLA CODZIENNA	CO 20 GODZIN LUB 1 RAZ W MIESIĄCU	CO 50 GODZIN LUB 1 RAZ W MIESIĄCU	CO 100 GODZIN 1 RAZ CO 6 MIESIĘCY	CO 300 GODZIN LUB 1 RAZ W ROKU
olej silnikowy	sprawdzać	wymienić		wymienić	
filtr powietrza	sprawdzać		czyszczenie		
miska olejowa				czyszczenie	
filtr oleju				czyszczenie	
świece zapłonowe				czyszczenie	
zawory					kontrola kalibracji
pokrywa cylindra					czyszczenie
zbiornik	mycie w razie potrzeby - wymiana co 3 lata				

4) NIEWŁAŚCIWE UŻYTKOWANIE. Generator może być używany tylko do zasilania urządzeń zgodnych z obowiązującymi przepisami i przez czas, który jest rozsądnie współmierny do mocy generatora.

5) NIEAUTORYZOWANE MODYFIKACJE. Dopuszczalne są tylko modyfikacje uzgodnione z serwisem. Stosowanie oryginalnych części zamiennych dostarczanych bezpośrednio przez serwis oraz zwykle czynności konserwacyjne zalecane w niniejszej instrukcji nie są uważane za modyfikacje.

WARUNKI UTRATY GWARANCJI PRAWNEJ

TABELA DO OBLICZANIA WYMAGANEJ MOCY GENERATORA - DANE PRZYBLIŻONE

Typ	ZAPOTRZEBOWANIE NA MOC (W) Współczynnik rozruchu	DEKLAROWANA MOC OPERACYJNA (W)
Sprężarka powietrza	1600	975
Szlifierka stołowa	2500	1400
Blender	850	400
Piła tarczowa	2300	1400
Suszarka bębnowa	6750	5400
Ekspres do kawy	600	600
Komputer	800	800
Zmywarka do naczyń	540	216
Odtwarzacz DVD	350	350
Wiertarka elektryczna	900	600
Patelnia elektryczna	1500	1500
Pole elektryczne	2100	2100
Zamrażarka	1200	192
Piec	500	300
Garaż	1420	720
Suszarka do włosów	1900	1800
Bojler	4500	4500
Światło żarowe	60	60
Laptop	250	250
Kuchenka mikrofalowa	1000	1000
Wentylator	120	40
Drukarka	600	600
Płyty grzewcze	1300	1300
Radio	200	200
Lodówka	1200	192
Klimatyzator	1600	1010
Odbiornik satelitarny	250	250
Kuchenka	270	270
Pompa spustowa	1300	800
Piła stołowa	4500	1800
Telewizor LCD	120	120
Pralka	1200	1200
Klimatyzator okienny	2200	1500

OGÓLNE ZASADY BEZPIECZEŃSTWA

UWAGA!!! Przed użyciem maszyny, w celu jej prawidłowego transportu, uruchomienia, obsługi, zatrzymania i konserwacji, należy dokładnie przeczytać i zastosować poniższe instrukcje, które odnoszą się do rysunków i danych technicznych zawartych w załączonym arkuszu. Przed rozpoczęciem pracy zapoznaj się z elementami sterującymi i prawidłowym użytkowaniem maszyny, upewniając się, że wiesz jak ją zatrzymać w sytuacji awaryjnej. Nieprawidłowe użytkowanie maszyny może spowodować poważne obrażenia lub śmierć oraz uszkodzenie mienia. Zawsze myśl o bezpieczeństwie swoim i innych ludzi i działaj zgodnie z zasadami.

OSTRZEŻENIE! Generator prądu lub zespół prądotwórczy jest przeznaczony wyłącznie do wytwarzania energii elektrycznej do wykorzystania przez kompatybilne urządzenia elektryczne, oświetlenie, narzędzia i silniki elektryczne. Każde inne użycie, niż wskazane w niniejszej instrukcji, może spowodować uszkodzenie maszyny i stanowić poważne zagrożenie dla osób i mienia.

UWAGA!!! SPALINY ZAWIERAJĄ SUBSTANCJE TOKSYCZNE, KTÓRE SĄ BARDZO NIEBEZPIECZNE W PRZYPADKU WDYCHANIA. NIGDY NIE UŻYWAĆ GENERATORA W POMIESZCZENIACH ZAMKNIĘTYCH LUB BEZ WENTYLACJI.

1. OSTRZEŻENIE O ZAGROŻENIU POŻAROWYM I WYBUCHOWYM! Niebezpieczeństwo pożaru i wybuchu, przed tankowaniem zawsze wyłączać silnik. Paliwo i jego opary są wysoce łatwopalne, należy uważać, aby nie rozlać na gorące powierzchnie. Pracować w dobrze wentylowanym miejscu, nie palić, nie zbliżać się do nieosłoniętych płomieni lub żarzących się przedmiotów. Stosować okulary ochronne i rękawice kwasoodporne. Nie połykać i nie wdychać oparów paliwa, przechowywać w miejscu niedostępnym dla dzieci. Unikać kontaktu ze skórą. W przypadku kontaktu z oczami przemyć dużą ilością wody i skonsultować się z lekarzem.

UWAGA! Nie należy używać maszyny w środowiskach zagrożonych wybuchem i/lub pożarem, w zamkniętych pomieszczeniach, w obecności cieczy, gazów, pyłów, oparów, kwasów oraz elementów łatwopalnych i/lub wybuchowych. Nie należy używać maszyny w obecności źródeł zapłonu, takich jak otwarty ogień, papierosy, iskry itp.

2) SPALINY: NIEBEZPIECZEŃSTWO ZATRUCIA UWAGA! Niebezpieczeństwo zatrucia. Silnik emituje trujący, bezwonny i bezbarwny gaz zawierający tlenek węgla: wdychanie spalin powoduje mdłości, omdlenia i śmierć.

OSTRZEŻENIE! Nie należy obsługiwać urządzenia w zamkniętych lub słabo wentylowanych pomieszczeniach. W przypadku wdychania gazów spalinowych natychmiast zasięgnąć porady lekarza.

3) GORĄCE POWIERZCHNIE: NIEBEZPIECZEŃSTWO POPARZEŃ UWAGA! Niebezpieczeństwo poparzeń. Podczas pracy niektóre zewnętrzne powierzchnie maszyny mogą osiągnąć wysoką temperaturę i pozostać gorące kilka godzin po wyłączeniu silnika. Zwróć szczególną uwagę na układ wydechowy i gorące części silnika, takie jak głowica cylindra.

4) RYZYKO PORAŻENIA PRĄDEM ELEKTRYCZNYM UWAGA!

OGÓLNE ZASADY BEZPIECZEŃSTWA

Niebezpieczeństwo porażenia prądem. Energia elektryczna jest potencjalnie niebezpieczna i przy niewłaściwym użytkowaniu spowoduje porażenie prądem, powodując poważne obrażenia lub śmierć, a także pożar i awarię urządzeń elektrycznych. Podłączyć maszynę do przewodu uziemiającego.

OSTRZEŻENIE! Niebezpieczeństwo porażenia prądem. Trzymaj dzieci, osoby niewykwalifikowane i zwierzęta z dala od generatora.

OSTRZEŻENIE! Niebezpieczeństwo porażenia prądem. Zawsze podłączaj urządzenia elektryczne (w tym wtyczki i przedłużacze) do generatora. Zawsze należy sprawdzić, czy napięcie urządzeń odpowiada napięciu dostarczanemu przez generator. Jeśli używany jest przedłużacz, należy użyć kabla w izolacji gumowej (zgodnego z IEC 245-4).

OSTRZEŻENIE! Niebezpieczeństwo porażenia prądem. Zabronione i niebezpieczne jest podłączanie maszyny i dostarczanie energii elektrycznej do stałej linii zasilającej budynek. Tylko wykwalifikowany elektryk może wykonać tego typu podłączenie, zgodnie z obowiązującymi przepisami i regulacjami elektrycznymi. Nieprawidłowe podłączenie może spowodować przepływ prądu elektrycznego dostarczanego przez generator z powrotem do sieci publicznej i tym samym spowodować porażenie prądem osób pracujących przy sieci. Tego typu połączenie może skutkować poważnym ryzykiem porażenia prądem i śmierci, a także spowodować pożar lub wybuch maszyny, jak również pożar sieci stałej budynku.

OSTRZEŻENIE! Niebezpieczeństwo porażenia prądem. Generator jest potencjalnie niebezpieczny, jeśli jest używany nieprawidłowo. Nie należy dotykać go mokrymi rękami, nie należy używać go w wilgotnym otoczeniu ani w deszczu, śniegu lub we mgle. Podłączyć generator do uziemienia.

OSTRZEŻENIE! Niebezpieczeństwo porażenia prądem. Przedłużacze, kable zasilające i odbiorniki należy trzymać z dala od gorących części maszyny, ryzyko uszkodzenia.

OSTRZEŻENIE! Sprawdź kabel zasilający urządzenia. Przewód zasilający i przedłużacz (jeśli jest zamontowany) należy okresowo i przed każdym użyciem sprawdzać pod kątem oznak uszkodzenia lub starzenia się. Jeśli nie są w dobrym stanie, należy natychmiast odłączyć kabel i nie używać urządzenia, lecz zlecić jego naprawę.

UWAGA! Kabel zasilający urządzenia należy trzymać w bezpiecznym miejscu. Przewód zasilający i przedłużacz (jeśli jest zamontowany) należy trzymać z dala od generatora, wilgotnych, mokrych, naoliwionych, ostro zakończonych powierzchni, źródeł ciepła, materiałów palnych oraz obszarów tranzytowych dla pojazdów i pieszych.

5) **OGÓLNE ZAGROŻENIA UWAGA!** Zagrożenie uduszeniem. Nylonowe torebki w opakowaniu mogą spowodować uduszenie, jeśli zostaną umieszczone na głowie i muszą być trzymane z dala od dzieci; jeśli nie nadają się już do ponownego użycia, należy je pociąć i wyrzucić do śmieci.

OSTRZEŻENIE! Zabrania się używania maszyny przez dzieci i osoby nie zaznajomione w pełni z

OGÓLNE ZASADY BEZPIECZEŃSTWA

instrukcją obsługi zawartą w niniejszej instrukcji. Lokalne prawa i przepisy mogą określać minimalny wiek, od którego można korzystać z urządzenia.

OSTRZEŻENIE! Użytkownik ponosi odpowiedzialność wobec osób trzecich za wypadki i szkody powstałe w wyniku użytkowania maszyny oraz za bezpieczeństwo osób i mienia w miejscu użytkowania.

OSTRZEŻENIE! Nie rozpraszaaj się i zawsze sprawdzaj, co robisz: kieruj się zdrowym rozsądkiem. Nigdy nie używaj maszyny, gdy jesteś zmęczony, źle się czujesz, jesteś pod wpływem alkoholu, narkotyków lub leków zmniejszających czujność.

OSTRZEŻENIE! Zainstaluj generator w taki sposób, aby nie powodował zagrożenia dla mienia, ludzi lub zwierząt. Umieść go na stabilnej i bezpiecznej powierzchni. Umieść generator w odległości co najmniej dwóch metrów od wszelkich konstrukcji budowlanych, urządzeń. Nie należy instalować go w pobliżu produktów łatwopalnych lub paliwa. Zainstaluj go w wentylowanym miejscu. Zabrania się umieszczania go na dachach, rusztowaniach, drabinach, płaszczyznach pochyłych oraz w pobliżu basenów, ścian i pojazdów w promieniu co najmniej 2 m. Podczas pracy vibracje mogą powodować niewielkie ruchy generatora.

UWAGA! Generatorsa nie wolno przykrywać podczas pracy. **UWAGA!** Praca maszyny generuje hałas, emituje do otoczenia trujące gazy, a niektóre zewnętrzne powierzchnie maszyny są gorące. Należy zawsze pracować z odpowiednim sprzętem ochrony osobistej, aby uniknąć obrażeń ciała, oczu, słuchu i dróg oddechowych. Nie wdychać gazów spalinowych.

6. WYDAJNOŚĆ MASZYNY. **OSTRZEŻENIE!** Jeśli generator jest w złym stanie, może spowodować zagrożenie dla ludzi, zwierząt i mienia lub uszkodzenie samej maszyny. Zawsze sprawdzaj sprawność i integralność maszyny. Nie należy usuwać żadnych elementów z urządzenia, chyba że zostało to wyraźnie wskazane w niniejszej instrukcji, ani w żaden sposób modyfikować oryginalnej konfiguracji. Nie należy demontować urządzenia z jakiegokolwiek powodu. W żadnym wypadku nie należy manipulować przy elementach maszyny. W regularnych odstępach czasu sprawdzać zamocowanie śrub.

UWAGA! Zawsze upewnij się, że krata wlotowa silnika i alternatora, filtr powietrza i wydech silnika są wolne od ciał obcych, takich jak papier, szmaty, liście itp. **OSTRZEŻENIE!** Nie eksploatuj i nie pozostawiaj maszyny narażonej na działanie czynników atmosferycznych, takich jak deszcz, śnieg, mgła, bezpośrednie światło słoneczne, wysokie i niskie temperatury.

OSTRZEŻENIE! Nie próbuj naprawiać urządzenia ani uzyskiwać dostępu do części wewnętrznych, zawsze kontaktuj się z autoryzowanymi centrami serwisowymi. Prace wykonywane przez osoby nieuprawnione powodują unieważnienie gwarancji i mogą być niebezpieczne. Należy żądać i zlecać montaż tylko oryginalnych części zamiennych, skontaktować się ze sprzedawcą. Stosowanie nieoryginalnych części zamiennych powoduje utratę gwarancji i może być niebezpieczne.

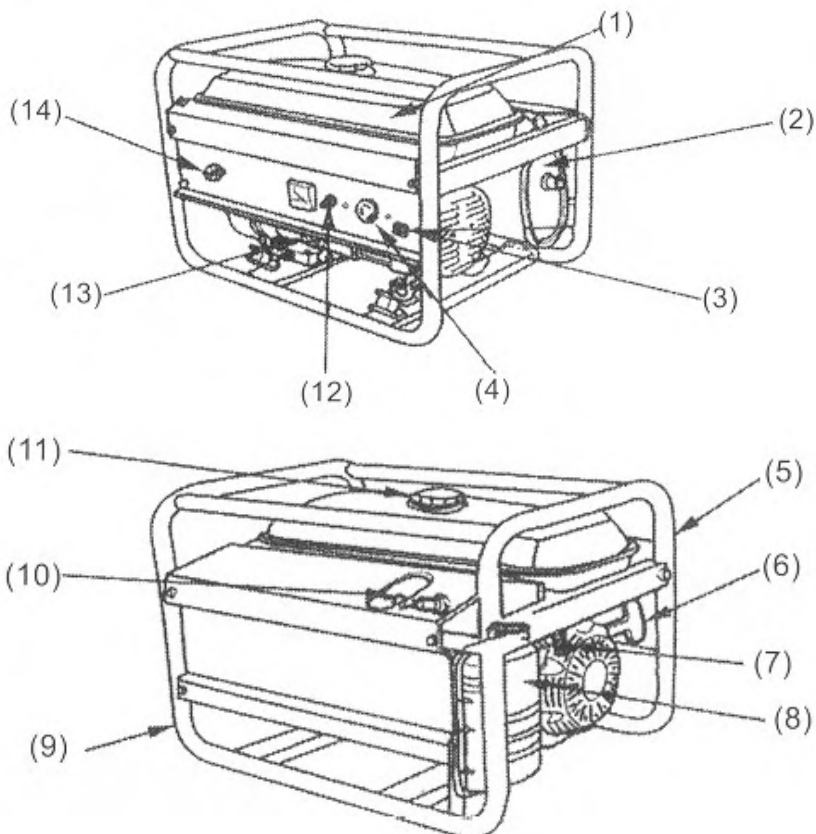

- 1) Zbiornik
- 2) Tłumik
- 3) Zacisk uziemienia
- 4) Złącze / gniazdo
- 5) Dławiak gaźnika
- 6) Ręczne odpalenie
- 7) Kurek paliwa
- 8) Filtr powietrza
- 9) Rama
- 10) Świeca zapłonowa
- 11) Korek zbiornika
- 12) Wyłącznik bezpieczeństwa
- 13) Kontrola oleju

1 - TANKOWANIE



OSTRZEŻENIE:

- Benzyna i jej opary są skrajnie łatwopalne.
- Nie tankować w pobliżu przedmiotów łatwopalnych.
- Nie dopuszczać do ulatniania się benzyny.

PRZY STOSOWANIU INNYCH PALIW

(BIOPALIWA, MIESZANKI BENZYNY Z ALKOHOLEM ETYLOWYM LUB INNE) GWARANCJA TRACI WAŻNOŚĆ.

Ten generator jest przeznaczony do pracy na normalnej benzynie bezołowiowej dla pojazdów cywilnych.

Stosować wyłącznie benzynę wysokiej jakości sprzedawaną przez podmioty gospodarcze posiadające uprawnienia do sprzedaży benzyny samochodowej. Zalecamy, w celu optymalnego wykorzystania i przedłużenia żywotności silnika, stosowanie dodatków poprawiających wydajność, czystość i żywotność silnika.

W tym przypadku należy postępować zgodnie z instrukcjami producenta dodatku.

Aby uzupełnić benzynę:

1. Upewnić się, że generator jest umieszczony na płaskiej powierzchni.
2. Odkręć korek (UWAGA: korek zbiornika paliwa może być trudny do odkręcenia).
3. Powoli dolewać do zbiornika benzyny bezołowiowej.

Należy uważać, aby nie przepełnić. Wskaźnik poziomu paliwa na górze zbiornika pokazuje, ile benzyny znajduje się w zbiorniku.

4. Zakręcić korek zbiornika i starannie wytrzeć rozlaną benzynę.
5. Ustawić kurek paliwa w pozycji ON (OTWARTY).

WAŻNE:

- Nigdy nie używaj mieszanki oleju z benzyną.
- Nigdy nie używaj starej benzyny: może ulec zepsuciu.
- Unikać przedostawania się zanieczyszczeń lub wody do zbiornika paliwa.
- Benzyna może się starzeć w zbiorniku i utrudniać uruchomienie generatora.
- Nie należy przechowywać generatora przez dłuższy czas z paliwem w zbiorniku.

2 - UZUPEŁNIANIE OLEJU SILNIKOWEGO

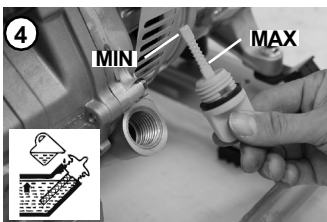
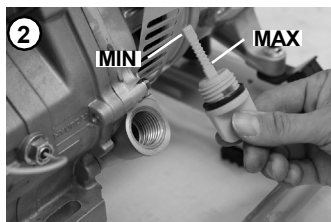
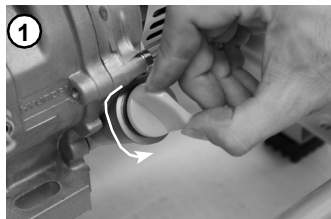

AT OSTRZEŻENIE: GENERATOR NIE POSIADA OLEJU. ZALECA SIĘ, ABY PRZED URUCHOMIENIEM UZUPEŁNIĆ OLEJ DO WYMAGANEGO POZIOMU

Pojemność zbiornika oleju silnikowego: ok. 1,1 litra

OSTRZEŻENIE:

-Nie stosować oleju z dodatkami lub do silników dwusuwowych

-Zalecany olej silnikowy: SAE 10W-30.

-Niskiej jakości olej może pogorszyć działanie..

Zawsze sprawdzaj poziom oleju silnikowego przed użyciem i po wyłączeniu generatora.

Przed kontrolą należy upewnić się, że generator do pierwszego tankowania lub kolejnych dolewek jest wypoziomowany.

- Poziom oleju silnikowego

Lepkość zależy od warunków otoczenia,

Zawsze sprawdzaj poziom oleju silnikowego przed użyciem i po zatrzymaniu generatora.

Przed sprawdzeniem upewnij się, że generator jest ustawiony poziomo.

1. Odkręcić korek oleju i przetrzeć bagnet czystą szmatką
2. Ponownie włożyć bagnet na swoje miejsce bez wkręcania go.
3. Jeśli poziom oleju jest poniżej minimum oznaczonego na bagnecie, uzupełnij olej do wskazanego maksymalnego poziomu. Przy pierwszym tankowaniu wymagane są ilości wskazane powyżej.
4. Sprawdzić, czy poziom jest prawidłowy i wyrównany z gwintem wewnętrznym, jak wskazano na bagnecie.
5. Ponownie przykręcić korek zbiornika

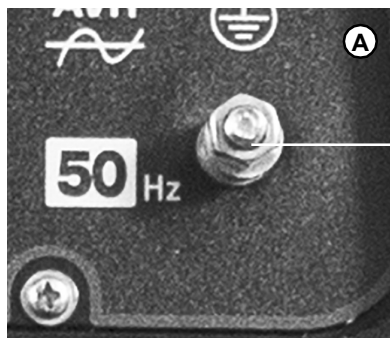

palik i kable nie są dołączone

OSTRZEŻENIE: Nieprawidłowe połączenia elektryczne mogą spowodować niebezpieczeństwo porażenia prądem.

Uziemić generator poprzez wbicie palika i podłączenie odpowiedniego kabla elektrycznego do zacisku pokazanego na rysunku A (palik i kabel nie są zawarte w zestawie). W razie problemów skontaktuj się z wykwalifikowanym elektrykiem lub pomocą techniczną.

URUCHOMIENIE GENERATORA

4 - URUCHAMIANIE RĘCZNE

Po wykonaniu wszystkich czynności z rozdziału "PRZED UŻYCIEM" (w szczególności otworzyć kurek paliwa zgodnie ze wskazówkami na str. 9) należy wykonać następujące czynności w celu ręcznego uruchomienia generatora.

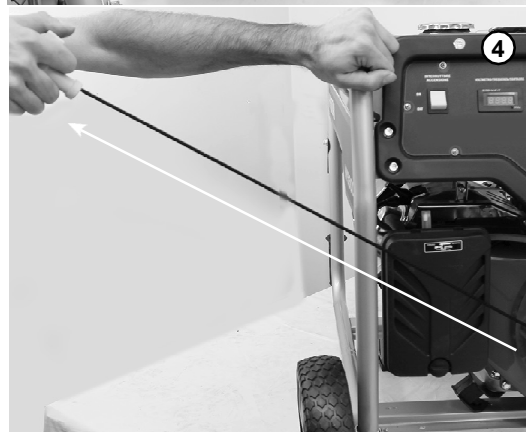
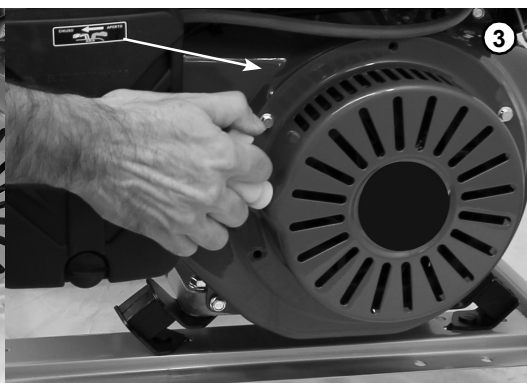

4 - URUCHAMIANIE RĘCZNE

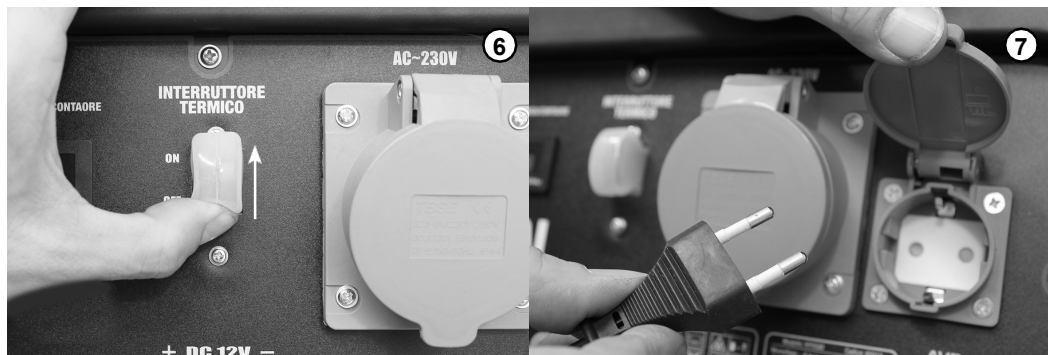

Aby uruchomić silnik, należy wykonać następujące czynności

1. Naciśnij przycisk na panelu na pozycję ON
2. Ustawić dźwignię ssania w pozycji APERTO/OTWARTA.
3. Wyciągnij uchwyt do momentu wyczucia silnego oporu, a następnie wsuń go ponownie do pozycji wyjściowej.
4. Pociągnij mocno i stanowczo za uchwyt rozrusznika ręcznego (poczujesz silny opór).

UWAGA: Linkę należy ciągnąć tak jak pokazano na rysunku 4 równoległe do otworu, z którego wychodzi (NIE W INNY SPOSÓB!) w przeciwnym razie link może ulec uszkodzeniu lub można spowodować zerwanie linki.

UWAGA: Nie puszczaj gwałtownie uchwytu podczas ręcznego uruchamiania: aby uniknąć uszkodzenia rozrusznika ręcznego, poprowadź uchwyt delikatnie z powrotem do pozycji startowej.

5. Po uruchomieniu generatora i ustabilizowaniu się pracy silnika należy przesunąć dźwignię ssania do pozycji CHIUSO/ZAMKNIĘTEJ
6. Ustawić wyłącznik termiczny w pozycji ON, aby zasilić gniazda.
7. Włożyć wtyczkę do zasilania wybranego urządzenia.

W niskich temperaturach, gdy trudno jest uruchomić silnik, przed wykonaniem operacji zdjąć gumowy korek i wprowadzić 2 cm³ oleju silnikowego.

URUCHOMIENIE GENERATORA

5 - ROZRUSZNIK ELEKTRYCZNY

W przypadku generatorów z rozruchem elektrycznym należy postępować zgodnie z poniższymi instrukcjami i upewnić się, że kranik benzynowy jest otwarty (patrz str. 9)

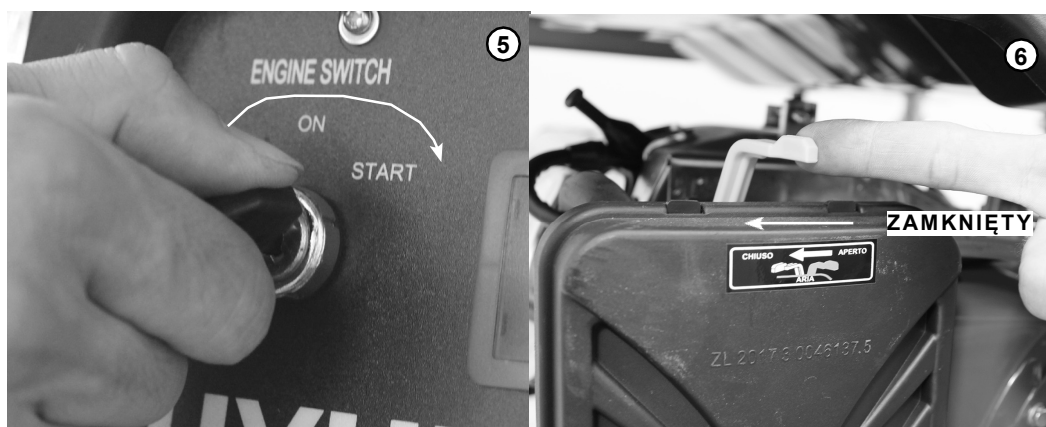
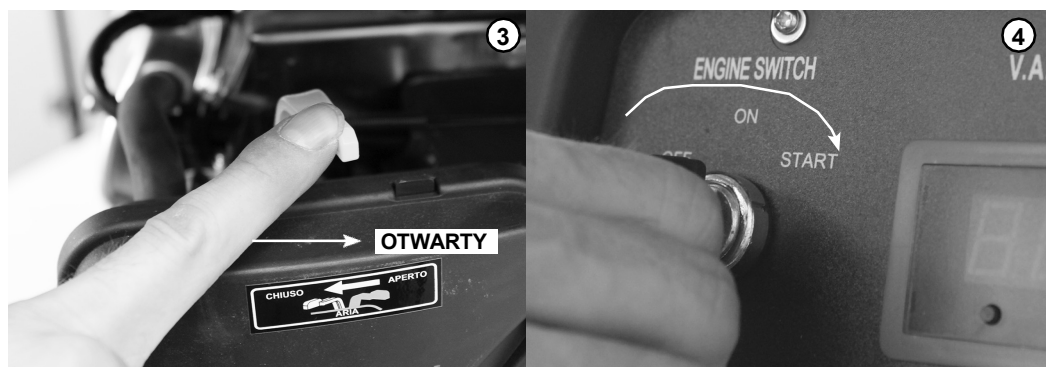
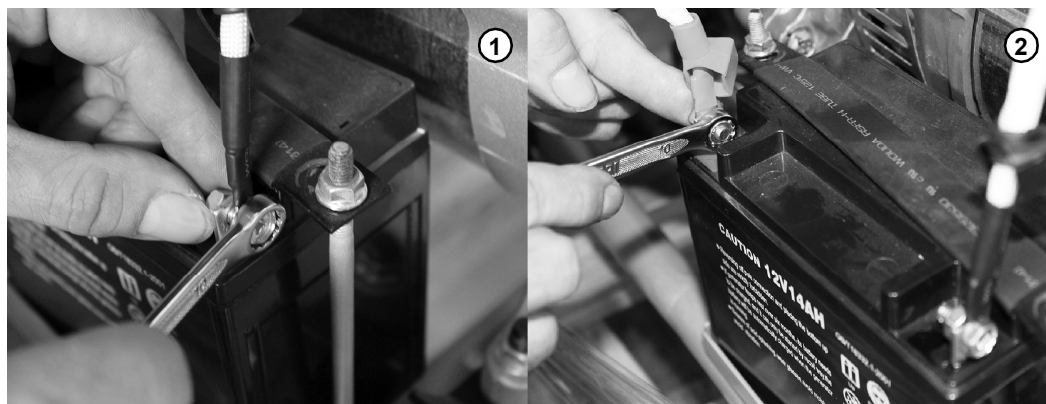

POLSKI

5 - ROZRUSZNIK ELEKTRYCZNY

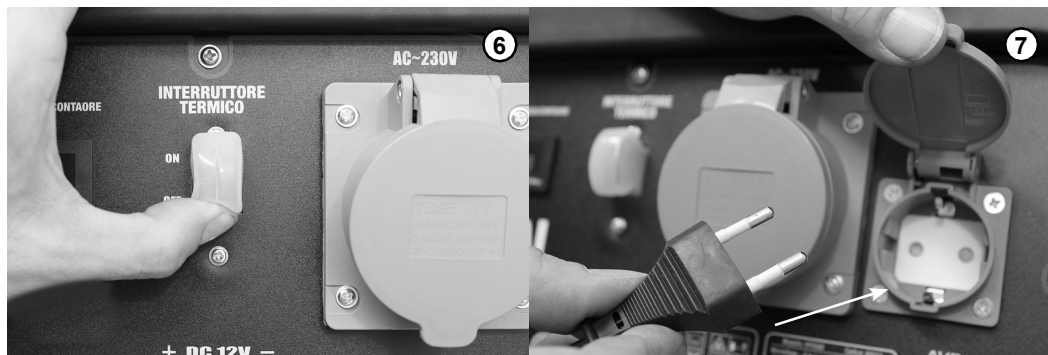

Aby uruchomić silnik za pomocą kluczyka, należy wykonać następujące czynności:
Zlokalizuj komorę akumulatora z boku generatora

1. Podłączyć zacisk bieguna ujemnego (-) koloru CZARNEGO
2. Podłączyć zacisk dodatni (+) oznaczony kolorem CZERWONYM.
3. Ustawić dźwignię ssania w pozycji APERTO/OTWARTEJ.
4. Ustawić przycisk na ON
5. Przekręć kluczyk do pozycji START na kilka sekund, generator powinien się uruchomić, jeśli nie, powtórz kroki 4 i 5

OSTRZEŻENIE: Jeśli rozrusznik pozostanie włączony przez zbyt długi czas, akumulator zostanie rozładowany, a rozrusznik może się zatrzeć.

Podczas pracy generatora kluczyk należy zawsze trzymać w pozycji ON.

6. Po uruchomieniu generatora i ustabilizowaniu się pracy silnika, przesunąć dźwignię ssania do pozycji CHIUSO/ZAMKNIĘTEJ:
Przed podłączeniem urządzeń elektrycznych należy pozostawić generator włączony przez kilka minut. Do generatora nie należy podłączać obciążeń trójfazowych lub o napięciu 60Hz.
7. Ustawić wyłącznik termiczny w pozycji ON, aby zasilić gniazda.
8. Włożyć wtyczkę do zasilania wybranego urządzenia.

W niskich temperaturach, gdy trudno jest uruchomić silnik, przed wykonaniem operacji zdjąć gumowy korek i wprowadzić 2 cm³ oleju silnikowego.

WYJŚCIE PRĄDU STAŁEGO

6 - GNIAZDO 12V

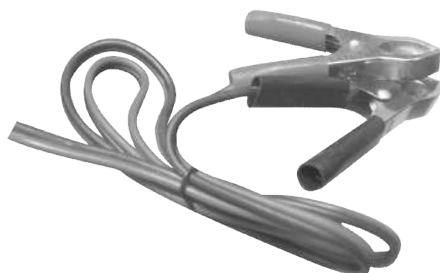
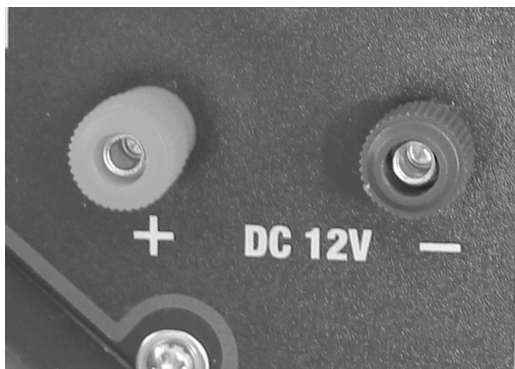

kable nie są dołączone

GNIAZDO 12 VOLT (jeśli jest zamontowane)

UWAGA : Gniazdo DC (12V) jest przeznaczone wyłącznie do ładowania akumulatorów samochodowych 12 V. Nie należy podłączać do tego gniazda żadnych innych urządzeń .

UWAGA : Generatorsa należy używać wyłącznie do ładowania akumulatorów 12 V.

Nigdy nie próbuj uruchomić innego urządzenia lub samochodu za pomocą generatora .

Aby podłączyć akumulatory 12 V do gniazda DC (prądu stałego):

- 1 . Podłączyć dodatni koniec kabla ładowania do dodatniego zacisku akumulatora, a ujemny koniec do ujemnego zacisku .
- 2 . Podłączyć dodatni koniec kabla do dodatniego gniazda (wyjścia) na generatorze .
- 3 . Uruchomić generator .
- 4 . Ostrożnie podłączyć ujemny koniec kabla ujemnego do gniazda ujemnego na generatorze .
- 5 . Przy odłączaniu , zawsze najpierw odłączaj przewody od generatora aby uniknąć iskry .

NIEBEZPIECZEŃSTWO: Baterie i akumulatory podczas ładowania wydzielają silnie wybuchowy wodór. Akumulatory zawierają również kwas, który może powodować poważne oparzenia chemiczne.

- Nie należy pozostawiać otwartego ognia ani papierosów w pobliżu świeżo naładowanego akumulatora przez kilka minut.
- Podczas ładowania akumulatora należy zawsze nosić okulary ochronne i gumowe rękawice.
- Jeśli kwas akumulatorowy wejdzie w kontakt ze skórą, spłukać wodą .
- Jeśli kwas akumulatorowy wejdzie w kontakt z oczami, spłukać dokładnie wodą i natychmiast wezwać lekarza.
- W przypadku połknięcia kwasu akumulatorowego , wypić duże ilości mleka i natychmiast wezwać lekarza.

WYŁĄCZENIE GENERATORA Z ROZRUCHEM RĘCZNYM

7 - WYŁĄCZENIE GENERATORA Z ROZRUCHEM RĘCZNYM

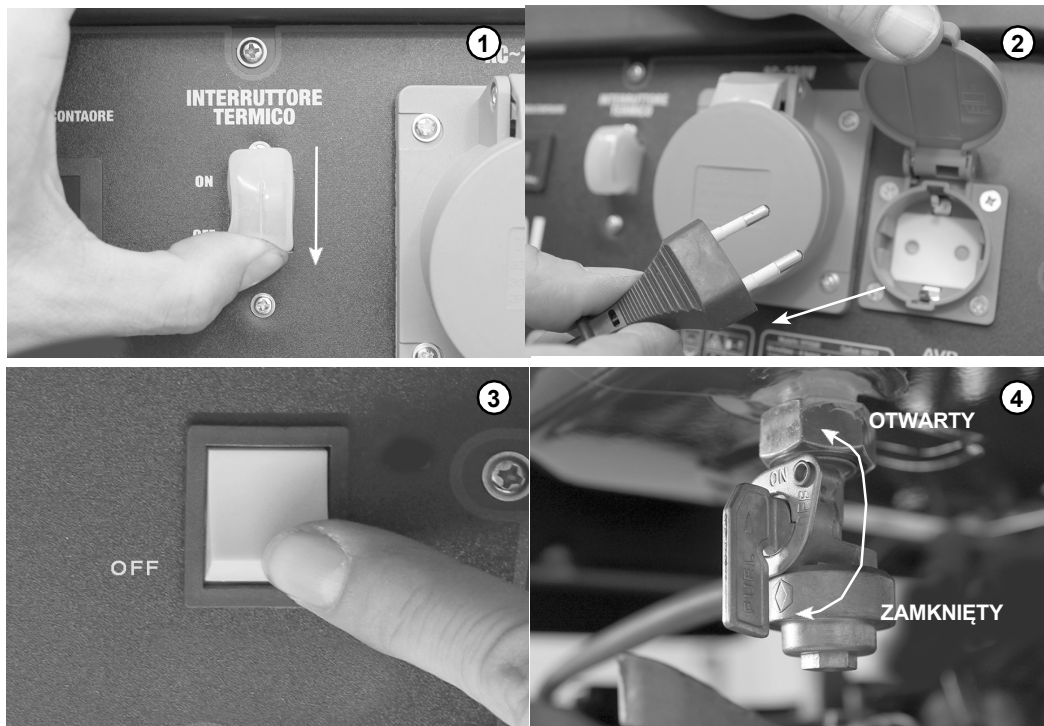

1. Wyłączyć pokazany na rysunku wyłącznik ochronny ustawiając go w pozycji OFF
 2. Odłączyć urządzenia używane od generatora, uruchomić na kilka minut bez obciążenia.
 3. Ustawić przełącznik na panelu w pozycji OFF.
 4. Przekręcić kranik paliwa do pozycji OFF (ZAMKNIĘTY).
- Uwaga: Aby zatrzymać generator w sytuacji awaryjnej, naciśnij przełącznik generatora do pozycji "OFF".

OSTRZEŻENIE: Nie zatrzymuj nagle silnika, jeśli do generatora podłączone są pracujące urządzenia elektryczne, ponieważ może to spowodować nieprawidłowy wzrost temperatury, zatarcie i w konsekwencji awarię silnika.

UWAGA: W przypadku długich okresów bezczynności wskazane jest spuszczenie paliwa i oleju silnikowego, aby zapobiec powstawaniu osadów i pogorszeniu jakości paliwa.

8 - WYŁĄCZENIE GENERATORA Z ROZRUSZNIKIEM ELEKTRYCZNYM

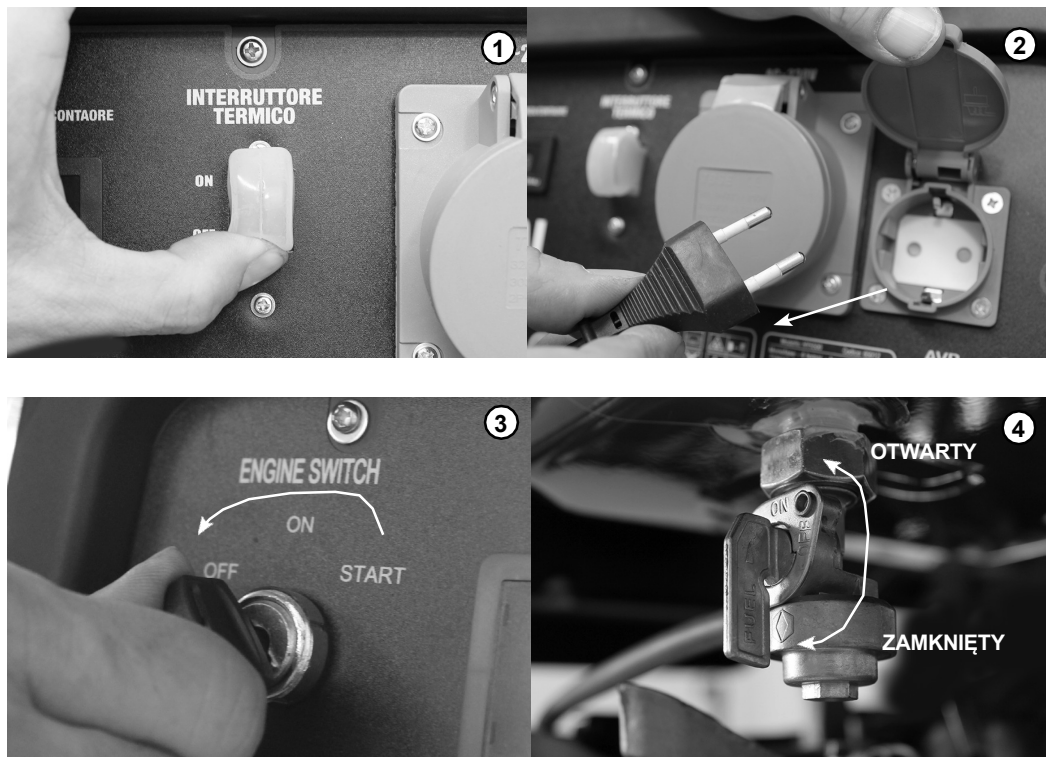

WYŁĄCZENIE GENERATORA Z ROZRUSZNIKIEM ELEKTRYCZNYM:

1. Wyłączyć pokazany na rysunku wyłącznik ochronny ustawiając go w pozycji OFF
2. Odłączyć urządzenia używane przez generator, uruchomić na kilka minut bez obciążenia.
3. Przekręcić kluczyk na panelu do pozycji OFF.
4. Przekręcić kranik paliwa do pozycji OFF (ZAMKNIĘTY).

Uwaga: Aby zatrzymać generator w sytuacji awaryjnej, naciśnij przełącznik generatora do pozycji "OFF".

OSTRZEŻENIE: Nie zatrzymuj nagle silnika, jeśli do generatora podłączone są działające urządzenia elektryczne, ponieważ może to spowodować nieprawidłowy wzrost temperatury, zatarcie i w konsekwencji awarię silnika.

8 - WYMIANA OLEJU SILNIKOWEGO

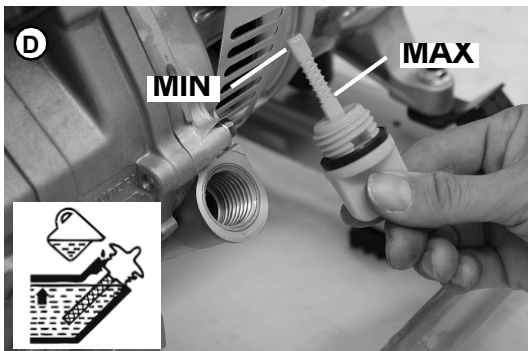
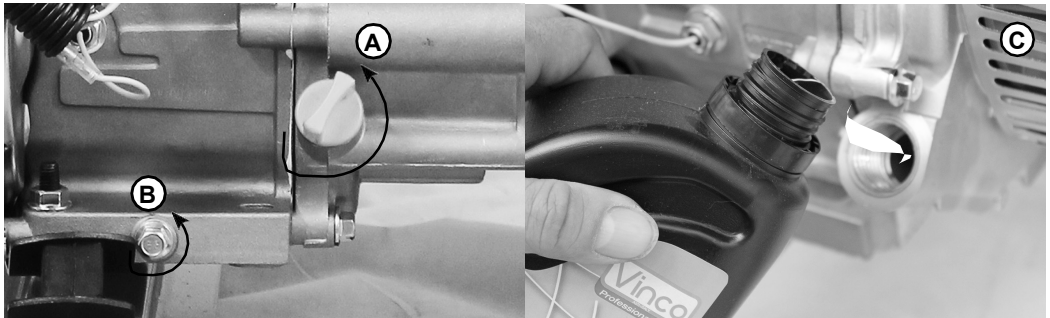

- Umieść generator na płaskiej, poziomej powierzchni.
- Spuść olej, gdy jest jeszcze ciepły, aby zapewnić całkowite i szybkie opróżnienie.
- Zdjąć korek olejowy "A".
- Odkręć śrubę spustową "B", umieść pojemnik pod silnikiem przy korku spustowym oleju, pozwól, aby cały olej spłynął.
- Ponownie dokręć śrubę spustową "B"
- Napełnić miskę olejową olejem sae 10w40 za pomocą otworu "C".
- Za pomocą bagnetu "D" sprawdzić, czy poziom jest maksymalny (równo z gwintem zamykającym).
- w przeciwnym razie generator nie zostanie uruchomiony z powodu zabezpieczenia przed zatarciem.

-OSTRZEŻENIE!

- Wszelkie poniższe czynności należy wykonywać przy wyłączonym silniku
- Wyłącznik zapłonu silnika w pozycji "OFF"
- Należy zapoznać się z kartą charakterystyki oleju silnikowego.
- Utylizować olej zgodnie z obowiązującymi przepisami.

9 - WYMIANA/CZYSZCZENIE FILTRA POWIETRZA

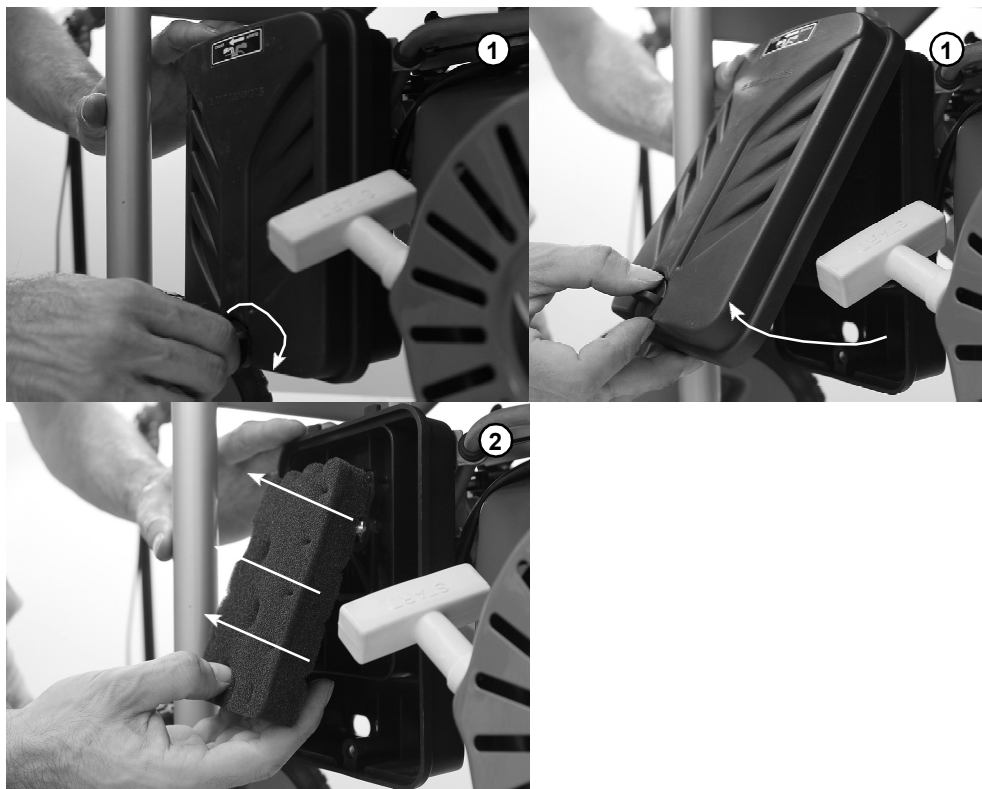

Zabrudzony filtr powietrza będzie ograniczał przepływ powietrza do gaźnika. Aby uniknąć awarii silnika, należy regularnie sprawdzać filtr powietrza. Sprawdzaj go częściej, jeśli generator pracuje w bardzo zapylnych miejscach.

OSTRZEŻENIA

Czyścić tylko wodą z mydłem lub niepalnymi rozpuszczalnikami.

NIE czyścić filtra powietrza przy użyciu benzyny lub łatwopalnych rozpuszczalników, może to spowodować pożar lub wybuch.

UWAGA

Nigdy nie uruchamiać generatora bez filtra powietrza.

W przeciwnym razie silnik bardzo szybko się zużyje i może zostać poważnie uszkodzony.

1 Wykręć śrubę i zdejmij pokrywę filtra. Sprawdź, czy filtr jest czysty.

2 Jeśli filtr powietrza jest zabrudzony, należy go wyczyścić: umyć wkład filtra w roztworze ciepłej wody i mydła, a następnie dokładnie wypłukać, ewentualnie umyć rozpuszczalnikiem niepalnym lub wysokopięniącym;

Wkład zwilż kilkanaście kroplami oleju silnikowego, a następnie energicznie wykręć.

10 - WYMIANA/CZYSZCZENIE ŚWIECY ZAPŁONOWEJ



KONSERWACJA ŚWIEC ZAPŁONOWYCH

- Zalecamy stosowanie świec zapłonowych: F7RTC lub równoważnych.

1 Zdjąć fajkę świecy zapłonowej

2 Wyjąć świecę zapłonową za pomocą klucza do świec zapłonowych.

3 Sprawdzić świecę zapłonową i jeśli jest uszkodzona wymienić ją na nową.

4 Zmierzyć odległość między elektrodami świecy zapłonowej za pomocą szczelinomierza.

-Poprawnie odległość powinna wynosić 0,70 - 0,80 mm

5 Sprawdź integralność podkładki uszczelniającej świecy zapłonowej.

6 Wkręcić świecę zapłonową, dokręcić kluczem do świec zapłonowych, aż uszczelka zostanie ściśnięta

UWAGA Stosować świece zapłonowe o odpowiedniej wartości cieplnej.

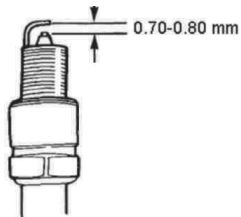

10 - WYMIANA/CZYSZCZENIE MISKI PALIWOWEJ

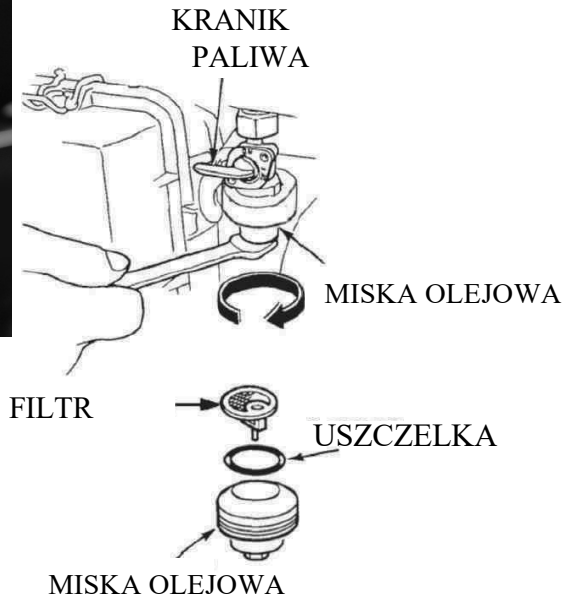
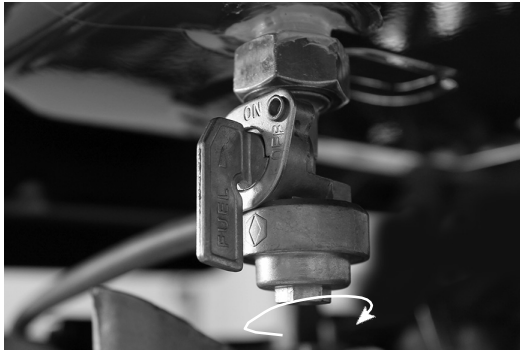

CZYSZCZENIE MISKI OSADOWEJ

- 1 Przekręcić kranik paliwa do pozycji "OFF" (zamknięty)
 - Wyjąć miskę i uszczelkę, odkręcając w kierunku strzałki.
 - Umyć miskę, uszczelkę i filtr niepalnym lub o wysokiej temperaturze zapłonu rozpuszczalnikiem.
- 2 Wymienić uszczelkę i filtr oraz mocno dokręcić osłonę termiczną.
- 3 Przekręcić kranik paliwa do pozycji "on" i sprawdzić, czy nie ma wycieków.

UWAGA

KONSERWACJA GENERATORA

11 - PRZECHOWYWANIE DŁUGOTERMINOWE

UWAGA

- Przed przechowywaniem generatora należy poczekać, aż wystygnie.
- Nie dotykaj gorących części silnika lub wydechu, może to spowodować oparzenia lub pożar.
-
- Jeśli generator jest przechowywany przez dłuższy czas, upewnij się, że otoczenie nie jest zbyt wilgotne lub zakurzone.
- Opróżnić zbiornik paliwa.
- Oczyścić filtr paliwa i uszczelkę oraz miskę filtracyjną z osadów.
- Usunąć benzynę z gaźnika poprzez poluzowanie śruby spustowej, następnie ponownie zamontować i dokręcić śrubę.



UWAGA

Usunąć benzynę ze zbiornika przy wyłączonym silniku i w dobrze wentylowanym miejscu. Nie palić i nie zbliżać płomieni ani iskier do generatora podczas przechowywania. Benzyna jest wysoce łatwopalna i w pewnych warunkach wybuchowa.

- Wyjąć bagnet olejowy i odkręcić korek spustowy, następnie usunąć cały olej z silnika. Następnie wkręć korek spustowy i napełnij silnik nowym olejem do maksymalnego poziomu.
- Wykręć świecę zapłonową i wlej jedną łyżeczkę oleju do cylindra.
- Pociągnij za uchwyt rozrusznika, aby silnik mógł się kilka razy obrócić i wprowadzić olej do cylindra, a następnie ponownie zamontuj świecę zapłonową.
- Powoli pociągnij za uchwyt rozruchowy, aż do wyczucia oporu i pozostaw zawory ssące i wydechowe w pozycji zamkniętej.
- Umieścić generator w czystym miejscu.

ROZWIĄZYWANIE PROBLEMÓW

SILNIK NIE URUCHAMIA SIĘ:

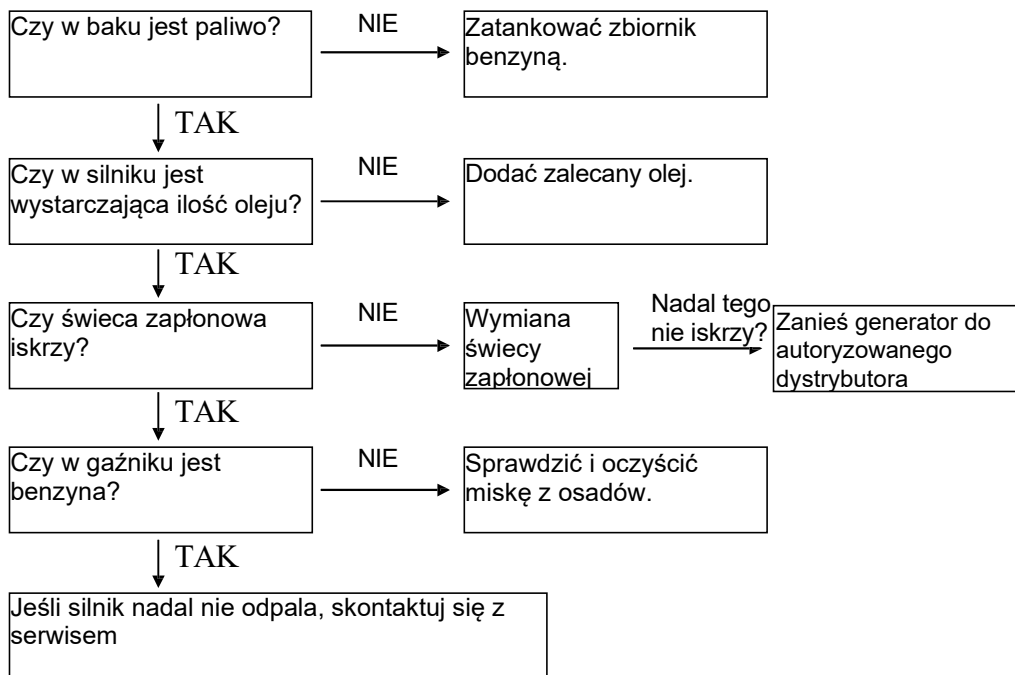

BRAK NAPIĘCIA NA GNIAZDZIE:

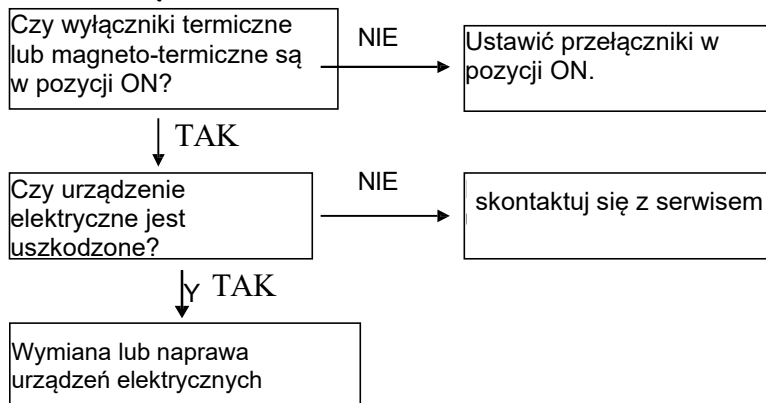

SCHEMAT POŁĄCZEŃ

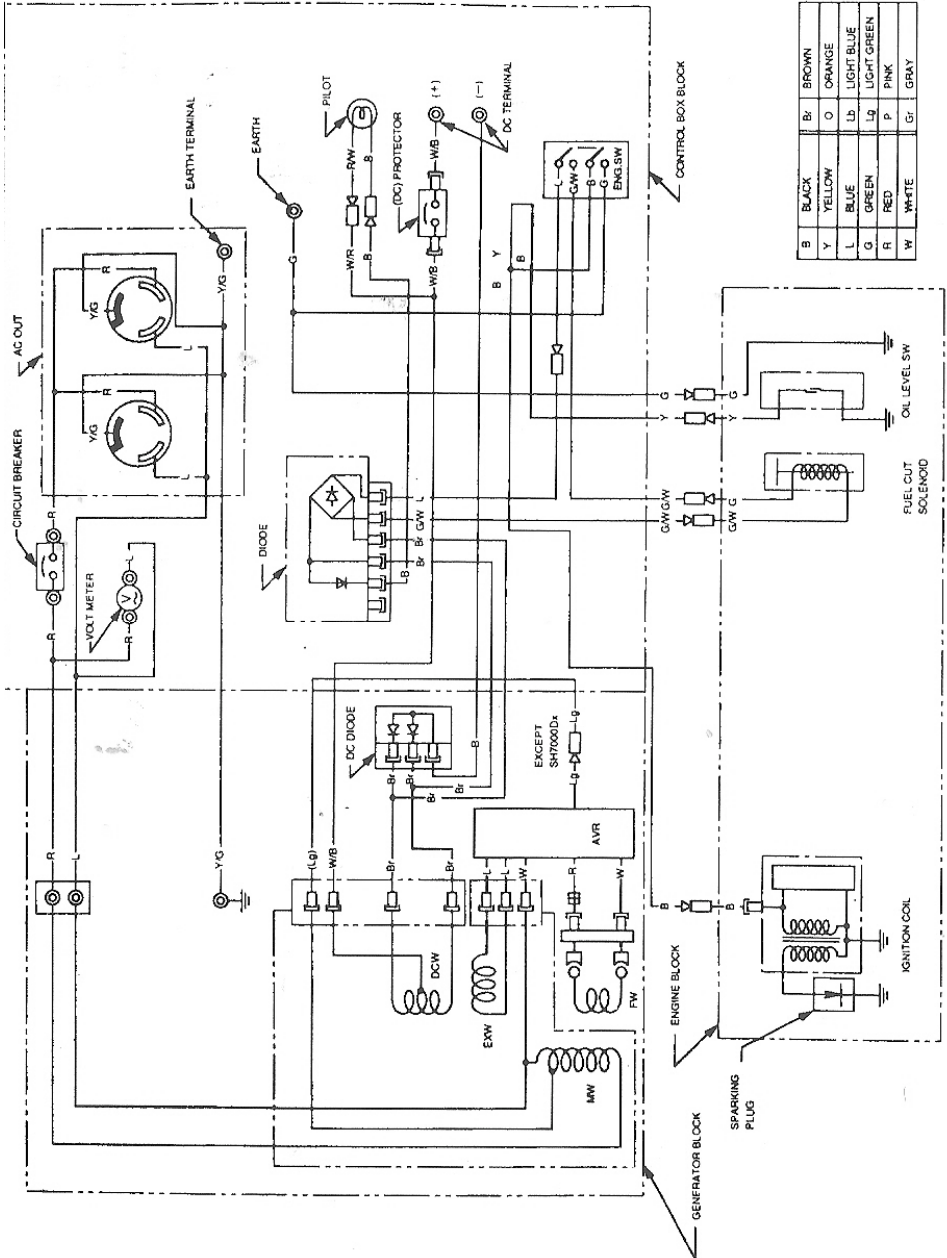

KARTA GWARANCYJNA

Vinco s.r.l. - P.zza Statuto,1 - 14100 Asti - Włochy

Model: _____ Kod: _____

Data zakupu _____

NINIEJSZEJ KARTY GWARANCYJNEJ NIE NALEŻY WYSYLAĆ, LECZ PRZECHOWYWAĆ WRAZ Z ORYGINALNYM OPAKOWANIEM

Gwarancja jest ważna tylko wtedy, gdy dołączony jest do niej
DOWÓD ZAKUPU, dlatego radzimy dołączyć je do niniejszej karty
gwarancyjnej.

Gwarancja jest ważna przez okres 2 lat od daty zakupu (rok w przypadku zakupu firmowego) i jest potwierdzona dokumentem ważnym dla celów podatkowych, wystawionym przez autoryzowanego sprzedawcę, podającym nazwę firmy sprzedawcy i datę dokonania sprzedaży. Aby gwarancja była skuteczna, karta gwarancyjna musi być przechowywana razem z jednym z dokumentów ważnych dla celów podatkowych, zawierającym dane identyfikacyjne produktu, a oba te dokumenty muszą być okazywane w przypadku interwencji personelu technicznego Autoryzowanych Centrów Serwisowych.

Niniejsza karta gwarancyjna odnosi się do warunków Gwarancji konwencjonalnej Producenta wobec Konsumenta i nie narusza praw wynikających z Gwarancji europejskiej (zgodnie z Rozporządzeniem Ustawowym 206/2005 Kodeks Konsumenta).

Niniejsza gwarancja nie ma zastosowania do wadliwego działania spowodowanego uszkodzeniem, nierozsądnym użytkowaniem, naprawą lub serwisowaniem przez osoby nieupoważnione lub normalnym zużyciem.

Gwarancją nie są objęte następujące elementy:

Normalne zużycie zespołu prądotwórczego, rutynowe przeglądy, części do przeglądów, regulacje i przeglądy okresowe.

Uszkodzenia spowodowane wypadkami, niewłaściwą instalacją lub obsługą, wadliwymi naprawami niewykonanymi przez autoryzowanego przedstawiciela serwisu lub niewłaściwym przechowywaniem.

Uszkodzenia spowodowane używaniem niewłaściwego paliwa lub stosowaniem nieprawidłowych prędkości, obciążeń, warunków, modyfikacji lub instalacji niezgodnych z opublikowanymi specyfikacjami lub zaleceniami.

Uszkodzenia spowodowane zaniedbaniami w konserwacji, takimi jak:

Niezapewnienie określonego typu i wystarczającej ilości oleju smarującego.

Nieutrzymywanie w czystości wlotu powietrza i obszarów chłodzących.

Nieprzeprowadzenie przeglądu filtra powietrza.

Niezapewnienie wystarczającej ilości płynu chłodzącego i/lub powietrza chłodzącego.

Nieprzeprowadzanie planowej konserwacji zgodnie z zaleceniami zawartymi w dostarczonych instrukcjach.

Oryginalne opłaty instalacyjne i koszty rozruchu.

Akumulatory rozruchowe i związane z nimi wydatki, takie jak koszty robocizny związane z serwisem akumulatorów lub koszty podróży.

Pompy wtryskowe paliwa nienaprawione lokalnie przez autoryzowanego przedstawiciela serwisowego.

Pracy nieautoryzowanego przez Vinco warsztatu naprawczego bez uprzedniej zgody Działu Gwarancji Vinco.

Płyny silnikowe, takie jak paliwo, olej lub płyn chłodzący/płyn niezamarzający.

Elementy konserwacyjne, takie jak bezpieczniki, lampy, filtry, świece zapłonowe, luźne lub

nieszczelne zaciski i regulacje.

VINCO NIE PONOSI ODPOWIEDZIALNOŚCI ZA SZKODY SPECJALNE,
PRZYPADKOWE LUB WTÓRNE JAKIEGOKOLWIEK RODZAJU, w tym między innymi za
nieprzewidziane koszty robocizny, opłaty instalacyjne, opłaty telefoniczne, opłaty za wynajem
lub opłaty transportowe w związku z wymianą lub naprawą wadliwych części

Dystrybucja i autoryzowany serwis na terenie POLSKI
Bottari Polska sp. z o.o.
Ul. Długa 7
96-325 Radziejowice Parcel
www.bottari.pl

W przypadku pytań lub problemów prosimy o kontakt z naszym serwisem:
www.bottari.pl
reklamacje@bottari.pl

tel. +46 858 28 93
Formularz zgłoszeniowy / kontaktowy www.bottari.pl/reklamacje-czesci-zamienne



DEKLARACJA ZGODNOŚCI WE (UE) / DECLARATION OF CONFORMITY EC (EU)

Autoryzowany Przedstawiciel Producenta, zwany dalej Producentem: Vinco S.r.l., Piazza Statuto 1 - 14100 Asti
Niniejsza Deklaracja Zgodności została wystawiona na wyłączną odpowiedzialność Producenta
Dokumentacja techniczna założona i przechowywana przez Daniele Nossa, c/o Vinco S.r.l., Piazza Statuto 1 - 14100 Asti

NAZWA, FUNKCJA I TYP: GENERATOR PRĄDU	
KOD: 60128P – 67128P	PARTIA: ref. odpowiednia etykieta umieszczona na każdej jednostce
MODELLO: PT2500	NUMER SERYJNY: niepowtarzalny dla każdego urządzenia, oznaczenie na tabliczce znamionowej maszyny

Przedmiot niniejszej deklaracji jest w momencie wprowadzania do obrotu zgodny ze wszystkimi następującymi istotnymi przepisami harmonizacyjnymi Unii Europejskiej:

<ul style="list-style-type: none">- Dyr. 2014/30/UE z 26.02.2014 (EMC), w sprawie harmonizacji przepisów państw członkowskich dotyczących kompatybilności elektromagnetycznej;- Dyr. 2006/42/WE z 17.05.2006 (DM), w sprawie maszyn i zmieniająca dyrektywę 95/16/WE;- Rozporządzenie 1907/2006/WE z dnia 18.12.2006 r. (REACH) w sprawie rejestracji, oceny, udzielania zezwoleń i stosowanych ograniczeń w zakresie chemikaliów, zmieniająca dyrektywę 1999/45/WE oraz uchylająca rozporządzenie Rady (EWG) nr 793/93 i rozporządzenie Komisji (WE) nr 1488/94, jak również dyrektywę Rady 76/769/EWG i dyrektywy Komisji 91/155/EWG, 93/67/EWG, 93/105/WE i 2000/21/WE;- Reg. 2016/1628/UE z dnia 14/09/2016 (EURO V), w sprawie wymagań dotyczących granicznych wartości emisji zanieczyszczeń gazowych i cząstek stałych oraz homologacji typu silników spalinowych do maszyn samojezdnych nieporuszających się po drogach, a także zmieniające rozporządzenia (UE) nr 1024/2012 i (UE) nr 167/2013 oraz zmieniające i uchylające dyrektywę 97/68/WE;	Stosowane zharmonizowane normy: - EN ISO 8528-13:2016
---	--

Niniejsza deklaracja zgodności spełnia również wymagania dyrektywy 2005/88/WE z 14.12.2005 (OND), zmieniającej dyrektywę 2000/14/WE w sprawie zbliżenia ustawodawstw państw członkowskich odnoszących się do emisji hałasu do środowiska przez urządzenia używane na zewnątrz pomieszczeń:

Zastosowana procedura oceny zgodności: zgodna z dyrektywą 2000/14/WE Jednostka notyfikowana, która przeprowadziła ocenę zgodności (nazwa i adres): TÜV SÜD Industrie Service GmbH, Westendstraße 199 - 80686 Monachium, Niemcy Kontrolę okresową przez: tę samą jednostkę notyfikowaną Wyposażenie (nie) podlegające limitom emisji hałasu. Poziom mocy akustycznej mierzony na urządzeniach LPA: 86 dB(A) Gwarantowany poziom mocy akustycznej dla urządzenia LWA: 95 dB(A) Moc instalacji netto: 2,2 kW
--

Asti, 13/09/2019

Daniele Nossa
Ufficio Tecnico Vinco s.r.l.

W imieniu i na rzecz przedstawiciela prawnego Lidio Conti



Importowane i dystrybuowane przez
Vinco S.r.l. - P.zza Statuto, 1 - 14100 Asti (AT)
ITALY Tel.0141.351284 PRODUKT DO UŻYTKU
DOMOWEGO
CZĘŚCI ZAMIENNE I POMOC
Viale Giordana 7 - 10024 Moncalieri (TO) - TEL.
0141-1766315 MADE IN CHINA