

**ASKO**  
Inspired by Scandinavia



---

## **INSTRUKCJA UŻYTKOWANIA**

Ekspres do kawy

PL

CM8477x

# Spis treści

<b>Zastosowane piktogramy</b> .....	<b>3</b>	Wyczyść wewnętrzne rurki pojemnika na mleko i dyszę. ....	25
<b>Bezpieczeństwo</b> .....	<b>4</b>	Czyszczenie wszystkich elementów pojemnika na mleko .....	26
<b>Twój ekspres do kawy</b> .....	<b>8</b>	Czyszczenie wewnętrznego obwodu urządzenia .....	27
Drogi kliencie! .....	8	Czyszczenie pojemnika na fusy z kawy .....	27
Opis urządzenia .....	9	Czyszczenie tacki ociekowej .....	27
Przyciski i symbole dotykowe .....	12	Czyszczenie wnętrza ekspresu do kawy .....	28
<b>Operacja</b> .....	<b>15</b>	Czyszczenie zbiornika na wodę .....	28
Przed pierwszym użyciem .....	15	Czyszczenie dozownika kawy .....	28
Ustaw urządzenie w pozycji "Włączone". ....	16	Czyszczenie lejka do kawy wstępnie zmielonej .....	29
Ustaw urządzenie w trybie gotowości i wyłączenia .....	17	Odkamienianie urządzenia .....	29
Ważne wskazówki i porady dotyczące parzenia kawy .....	17	Ustawianie twardości wody .....	30
Parzenie kawy przy użyciu kawy ziarnistej .....	17	Instalacja filtra zmiękczającego wodę .....	31
Przygotuj kawę używając wstępnie zmielonej kawy .....	18	Wymiana filtra zmiękczającego wody .....	32
Wyreguluj stopień zmielenia .....	18	Wyjęcie filtra zmiękczającego wodę .....	32
Przygotowywanie gorących napojów na bazie mleka .....	19	Raz w miesiącu wyczyść zaparzacz/infuzor ..	32
Przygotuj dwie filiżanki kawy .....	20	Czyść zaparzacz/infuzor dwa razy w roku. ....	33
Dostosowywanie napojów .....	20	Używaj środka do czyszczenia mleka .....	36
Przygotowanie napoju dostosowanego do indywidualnych potrzeb .....	20	<b>Rozwiązywanie problemów</b> .....	<b>38</b>
Dostosowywanie profilu użytkownika .....	21	<b>Aspekty środowiskowe</b> .....	<b>40</b>
Podawanie gorącej wody lub pary .....	21	Utylizacja urządzenia i opakowania .....	40
<b>Ustawienia</b> .....	<b>22</b>	<b>Montaż</b> .....	<b>41</b>
Menu ustawień .....	22	<b>Bezpieczeństwo</b> .....	<b>41</b>
<b>Konserwacja</b> .....	<b>24</b>	Wymiary .....	42
Czyszczenie urządzenia .....	24	Do zabudowy .....	43
Czyszczenie dozownika gorącej wody .....	24	<b>Notatki</b> .....	<b>45</b>

# Zastosowane piktogramy

W treści instrukcji stosowane są przedstawione poniżej symbole, które posiadają podane obok nich znaczenia:

 **INFORMACJA!**

**Informacja, porada, wskazówka lub zalecenie**

 **OSTRZEŻENIE!**

**Ostrzeżenie – ogólne niebezpieczeństwo**

 **RYZIKO PORAŻENIA PRĄDEM ELEKTRYCZNYM!**

**Ostrzeżenie – niebezpieczeństwo porażenia prądem elektrycznym**

 **GORĄCA POWIERZCHNIA!**

**Ostrzeżenie – niebezpieczeństwo gorącej powierzchni**

 **NIEBEZPIECZEŃSTWO POŻARU!**

**Ostrzeżenie – niebezpieczeństwo pożaru**

 **PRAWIDŁOWO**

 **NIEPRAWIDŁOWO**

Ważne jest, by dokładnie zapoznać się z treścią instrukcji.

# Bezpieczeństwo

## OSTRZEŻENIE!

**PRZECZYTAĆ DOKŁADNIE I ZACHOWAĆ DO WYKORZYSTANIA W PRZYSZŁOŚCI!**

## Na co należy zwrócić uwagę

### OSTRZEŻENIE!

Urządzenie i jego dostępne części stają się gorące podczas użytkowania. Należy uważać, aby nie dotykać elementów grzewczych.

- Dzieci w wieku 8 lat oraz starsze, a także osoby o zmniejszonych możliwościach fizycznych, umysłowych czy emocjonalnych lub bez odpowiedniej wiedzy i doświadczenia, mogą użytkować niniejsze urządzenie, znajdując się pod odpowiednią opieką lub jeżeli otrzymały odpowiednie wskazówki, dotyczące bezpiecznego użytkowania urządzenia i jeżeli rozumieją niebezpieczeństwo, związane z jego użytkowaniem.
- Osoby o zmniejszonych możliwościach fizycznych, umysłowych czy emocjonalnych lub bez odpowiedniej wiedzy i doświadczenia, mogą użytkować niniejsze urządzenie, znajdując się pod odpowiednią opieką lub jeżeli otrzymały odpowiednie wskazówki, dotyczące bezpiecznego użytkowania urządzenia i jeżeli rozumieją niebezpieczeństwo, związane z jego użytkowaniem.
- Dzieci powinny być nadzorowane w celu zapobiegnięcia zabawy urządzeniem.
- Dzieci nie powinny zajmować się czyszczeniem ani konserwacją urządzenia bez odpowiedniego nadzoru.
- Zawsze odłączaj urządzenie od zasilania, jeżeli pozostaje bez nadzoru, a także przed montażem, demontażem lub czyszczeniem.



Powierzchnie oznaczone tym symbolem nagrzewają się podczas użytkowania (symbol występuje tylko w niektórych modelach).

- **⚠ OSTRZEŻENIE!**  
Podczas użytkowania nie wolno otwierać otworu wlewowego.
- **⚠ OSTRZEŻENIE!**  
Unikaj rozlania na złącze.
- **⚠ OSTRZEŻENIE!**  
W przypadku nieprawidłowego użytkowania urządzenia istnieje możliwość odniesienia obrażeń.
- Powierzchnie elementów grzejnych po użyciu są narażone na działanie ciepła resztkowego.
- **⚠ OSTRZEŻENIE!**  
Nie używaj urządzenia, jeśli szklana powierzchnia jest pęknięta.
- Nigdy nie zanurzaj urządzenia w wodzie.
- Jest to urządzenie przeznaczone wyłącznie do użytku domowego. Nie jest przeznaczony do użytku w: pomieszczeniach kuchennych dla personelu w sklepach, biurach i innych miejscach pracy, gospodarstwach rolnych, przez klientów w hotelach, motelach i innych miejscach mieszkalnych, w pomieszczeniach sypialnych i śniadaniowych.
- W przypadku uszkodzenia przewodu przyłączeniowego, może go wymienić jedynie producent lub jego pracownik serwisu czy też inna odpowiednio wyszkolona osoba, co pomoże uniknąć niebezpieczeństwa porażenia prądem.
- Nie opieraj się ani nie wieszaj na urządzeniu po wyjęciu go z szafki, nie umieszczaj na nim ciężkich ani niestabilnych przedmiotów.
- Producent nie ponosi odpowiedzialności za szkody spowodowane niewłaściwym, niepoprawnym lub nierozsądnym użytkowaniem urządzenia.

# Bezpieczeństwo

- Podczas używania urządzenia nie należy dotykać gorących powierzchni. Używaj pokręteł lub uchwytów.
- W przypadku awarii upewnij się, że urządzenie nie jest podłączone do sieci zasilającej. W celu dokonania naprawy należy zwrócić się do naszego działu serwisu.
- Używaj tylko oryginalnych części zamiennych. Nieprzestrzeganie powyższych zaleceń może zmniejszyć bezpieczeństwo korzystania z urządzenia.
- Na urządzeniu nie należy umieszczać przedmiotów zawierających płyny, materiały łatwopalne lub żrące.
- Uchwyt na akcesoria należy wykorzystywać do przechowywania akcesoriów do kawy (np. ziaren kawy).
- Nigdy nie dotykaj urządzenia wilgotnymi rękami.
- Wyciągnij wtyczkę bezpośrednio z gniazdka.
- Nigdy nie ciągnij za kabel zasilający, ponieważ możesz go uszkodzić.

## Użycie zgodne z przeznaczeniem

- To urządzenie jest przeznaczone wyłącznie do użytku domowego (około 3000 filiżanek rocznie). Każde inne zastosowanie uważane jest za niewłaściwe i w takim przypadku nie będzie udzielana gwarancja.
- To urządzenie jest przeznaczone do "parzenia kawy espresso" i "przygotowywania ciepłych napojów". Używaj go ostrożnie, aby uniknąć poparzeń spowodowanych strumieniami wody i pary lub niewłaściwym użytkowaniem.
- Urządzenie to zostało zaprojektowane i wykonane do przygotowywania napojów na bazie kawy, mleka i gorącej wody. Zbiornik należy napełniać wyłącznie wodą pitną. Nigdy nie używaj akcesoriów do przygotowywania napojów innych niż opisane w niniejszej instrukcji. Każde inne użycie jest uważane za niewłaściwe, a tym samym jest niebezpieczne. Producent nie ponosi odpowiedzialności za szkody wynikające z niewłaściwego użytkowania urządzenia.

## Bezpieczeństwo

- Należy dokładnie wyczyścić wszystkie elementy, zwracając szczególną uwagę na części mające kontakt z mlekiem.
- **WAŻNE:** Aby zapobiec uszkodzeniu urządzenia, nie należy czyścić go za pomocą detergentów alkalicznych; należy używać miękkiej ściereczki i, w stosownych przypadkach, neutralnego detergentu.

# Twój ekspres do kawy

## Drogi kliencie!

Witamy w naszej rosnącej rodzinie ASKO !

Jesteśmy dumni z naszych sprzętów. Mamy nadzieję, że to urządzenie będzie cenioną i niezawodną pomocą przez długie lata.

Przed rozpoczęciem użytkowania urządzenia należy zapoznać się z instrukcją obsługi. Zawiera ona ogólne wskazówki, informacje o ustawieniach i modyfikacjach, które można wprowadzić, oraz najlepsze sposoby dbania o urządzenie.

### **WSKAZÓWKA!**

Najnowszą wersję instrukcji obsługi można znaleźć na naszej stronie internetowej.

Miłego gotowania!



## Opis urządzenia



- A. Mój profil
- B. Ustawienia
- C. Profil użytkownika
- D. Wybrany aromat
- E. Czas
- F. Wybrana wielkość
- G. Aromat
- H. Rozmiar
- I. Przewiń w lewo/w prawo
- J. Dostępne napoje do wyboru



Gdy wyświetlany jest ten ekran główny, urządzenie jest gotowe do użycia.

# Twój ekspres do kawy

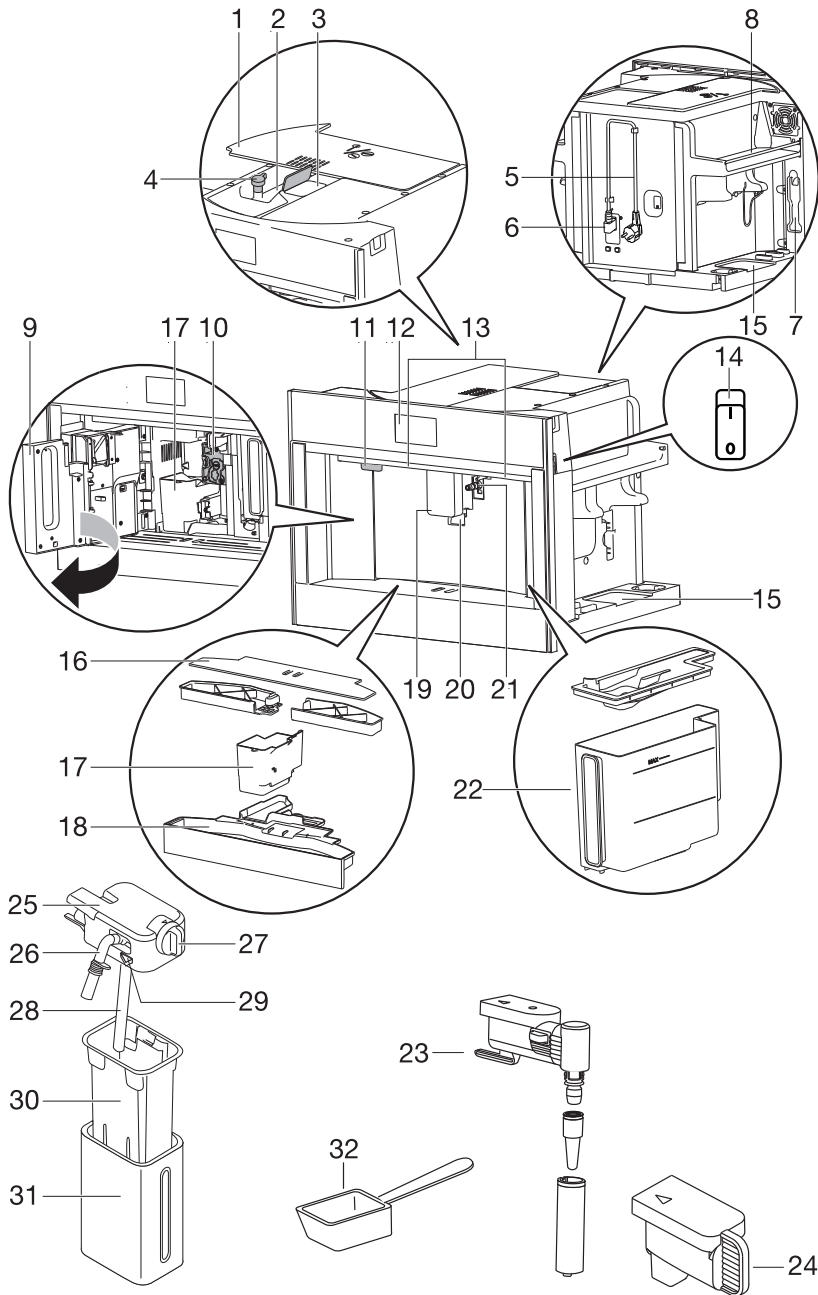









1. Pokrywa pojemnika na ziarna
2. Pojemnik na ziarna
3. Lejek do kawy mielonej (z pokrywką)
4. Pokrętko do regulacji stopnia zmielenia
5. Kabel zasilający
6. Złącze IEC
7. Miejsce na łyżkę pomiarową
8. Miejsce do podgrzewania filiżanek
9. Drzwiczki serwisowe
10. Jednostka zaparzająca
11. Przycisk włączania/gotowości
12. Panel sterowania
13. Podświetlenie
14. Główny przełącznik
15. Miejsce na akcesoria (z lewej i prawej strony)
16. Taca na filiżanki
17. Pojemnik na fusy z kawy
18. Tacka ociekowa ze wskaźnikiem poziomu
19. Dozownik kawy (regulowana wysokość)
20. Podświetlenie filiżanek
21. Dysza przyłączeniowa gorącej wody
22. Zbiornik na wodę
23. Dozownik gorącej wody
24. Dysza przyłączeniowa pokrywy
25. Pokrywa ze spieniaczem do mleka
26. Wylewka spienionego mleka (regulowana)
27. Pokrętko regulacji spieniania mleka
28. Przewód doprowadzający mleko
29. Przycisk zwalniający
30. Pojemnik na mleko
31. Obudowa termiczna
32. Miarki do wstępnie zmielonej kawy

## Zestaw do konserwacji

- Papierki wskaźnikowe do "testu twardości całkowitej wody"
- Odkamieniacz
- Filtr zmiękczacza wody (tylko niektóre modele)
- Szczotka czyszcząca/ściereczka czyszcząca
- Środek do czyszczenia mleka
- Uszczelki O-ring i smar











# Twój ekspres do kawy

## Przyciski i symbole dotykowe

Przyciski dotykowe	
	<b>Mój profil</b> Dostosuj kilka ustawień napojów do profilu użytkownika, który jest wyświetlany na ekranie głównym. <ul style="list-style-type: none"><li>• Patrz rozdział "Dostosowywanie napojów".</li><li>• Tego przycisku dotykowego nie można używać, gdy na wyświetlaczu widoczny jest profil gościa.</li></ul>
	<b>Ustawienia</b> <ul style="list-style-type: none"><li>• Patrz rozdział 'Menu ustawień'.</li></ul>
	<b>Profil użytkownika</b> Dotknij tego przycisku, aby wybrać odpowiedni profil użytkownika. Dostępnych jest sześć różnych profili użytkownika oraz profil gościa. <ul style="list-style-type: none"><li>• Jeśli wybierzesz napój dostosowany do tego profilu, zostanie on przygotowany z zapisanymi ustawieniami indywidualnymi. Patrz rozdział "Przygotowanie napoju dostosowanego do indywidualnych potrzeb".</li><li>• Jeśli wybierzesz profil gościa, napoje będą przygotowywane z ustawieniami domyślnymi.</li></ul>
	<b>Dostosowywanie profilu użytkownika</b> <ul style="list-style-type: none"><li>• Patrz rozdział "Dostosowywanie profilu użytkownika".</li></ul>
	<b>Aromat</b> <ul style="list-style-type: none"><li>• Dotknij tego przycisku (kilka razy), aby wybrać opcję "Wstępnie zmielone" lub wybrać aromat.</li></ul>
	<b>Rozmiar</b> <ul style="list-style-type: none"><li>• Dotknij tego przycisku (kilka razy), aby wybrać ilość kawy.</li></ul>
	<b>Przewiń w lewo/w prawo</b> <ul style="list-style-type: none"><li>• Dotykaj tych przycisków, aż na wyświetlaczu pojawi się odpowiednia zmiana.</li></ul>
	<b>OK</b>
	<b>Stop</b>

# Twój ekspres do kawy

Ciąg dalszy tabeli z poprzedniej strony.

Przyciski dotykowe	
 Esc	<b>Wyjdź</b> Anuluj lub cofnij się o jeden krok. <ul style="list-style-type: none"><li>• Wartości nie zostaną zapisane.</li></ul>
 Next	<b>Następne</b>
 Minus (-) / Plus (+)	<b>Minus (-) / Plus (+)</b> <ul style="list-style-type: none"><li>• Wybierz aromat podczas dostosowywania napoju.</li></ul>
 Start	<b>Start</b>
 Wejść	<b>Wejść</b> <ul style="list-style-type: none"><li>• Wejść do menu.</li></ul>
 2X 	<b>Podwójne espresso</b> <ul style="list-style-type: none"><li>• Ten przycisk dotykowy jest widoczny na wyświetlaczu przez kilka sekund na początku przygotowywania jednego espresso.</li></ul>
 Extra	<b>Dodatkowe</b> <ul style="list-style-type: none"><li>• Zwiększ ilość wody w przygotowywanym napoju.</li></ul>
	<b>On/Off</b> <ul style="list-style-type: none"><li>• Ustawienie jest wyłączone.</li></ul>
	<b>On/Off</b> <ul style="list-style-type: none"><li>• Ustawienie jest włączone.</li></ul>

# Twój ekspres do kawy

Symbole	
	<b>Mój aromat (jeśli zaprogramowany) / Standard</b>
	<ul style="list-style-type: none"> <li>• Wstępnie zmielony</li> </ul>
	<ul style="list-style-type: none"> <li>• Bardzo słaby</li> </ul>
	<ul style="list-style-type: none"> <li>• Słaby</li> </ul>
	<ul style="list-style-type: none"> <li>• Średni</li> </ul>
	<ul style="list-style-type: none"> <li>• Mocny</li> </ul>
	<ul style="list-style-type: none"> <li>• Bardzo mocny</li> </ul>
	<b>Moja ilość (jeśli zaprogramowana) / Standard</b>
	<ul style="list-style-type: none"> <li>• Mała</li> </ul>
	<ul style="list-style-type: none"> <li>• Średni</li> </ul>
	<ul style="list-style-type: none"> <li>• Duża</li> </ul>
	<ul style="list-style-type: none"> <li>• Bardzo duża</li> </ul>
	<b>Zapisane ustawienia</b>
	<b>Wartość domyślna</b>
	<b>Włączona funkcja autostartu</b>
	<b>Włączone oszczędzanie energii</b>
	<b>Filtr włączony</b>

## Przed pierwszym użyciem

Zdejmij opakowanie. Upewnij się, że produkt jest kompletny i nieuszkodzony. Sprawdź, czy wszystkie akcesoria są obecne. Nie używaj urządzenia, jeśli jest ono widocznie uszkodzone. W razie jakichkolwiek problemów skontaktuj się z serwisem.

### UWAGA!

- Podczas testu urządzenia w fabryce została użyta kawa. Dlatego jest całkowicie normalne, że w młynku znajdują się ślady kawy.
- Jak najszybciej dostosuj twardość wody do swoich potrzeb. Przestrzegaj wskazówek podanych w rozdziale "Ustawianie twardości wody".

### WSKAZÓWKA!

Aby poprawić działanie urządzenia, zalecamy zainstalowanie filtra zmiękczającego wodę. Jeśli dany model nie jest wyposażony w filtr, można go nabyć w serwisie.

### UWAGA!

- Używaj czystej i zimnej wody z kranu, wody butelkowanej bez dodatku minerałów lub wody destylowanej nadającej się do spożycia.
- Przy pierwszym użyciu urządzenia obieg wody powinien być pusty. Urządzenie może być bardzo głośnie. Hałas staje się mniejszy, gdy obieg napelni się wodą.
- Przy pierwszym użyciu urządzenia należy zaparzyć 4-5 filiżanek kawy, zanim zacznie ono dawać zadowalające rezultaty.
- Podczas przygotowywania pierwszych 5-6 napojów normalne jest, że słychać odgłos gotującej się wody. Hałas ten staje się mniejszy w trakcie użytkowania.
- Pociągnij urządzenie do przodu, aby uzyskać dostęp do wyłącznika głównego, miejsca na akcesoria i pokrywy pojemnika na ziarna kawy. Pociągnij dozownik kawy do przodu, aby otworzyć drzwiczki serwisowe.
- Uchwyt na akcesoria należy wykorzystywać do przechowywania akcesoriów do kawy (np. ziaren kawy).

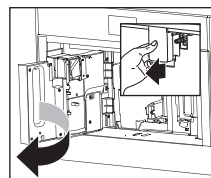
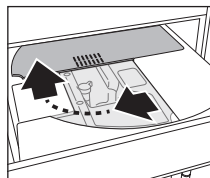
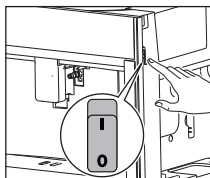
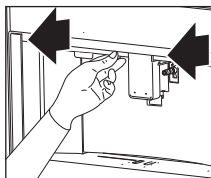

### UWAGA!

Przeczytaj i zastosuj się do instrukcji wyświetlanych na wyświetlaczu. Na wyświetlaczu pojawiają się informacje i przyciski dotykowe, których należy używać. Ważnym informacjom towarzyszy sygnał dźwiękowy.

# Operacja

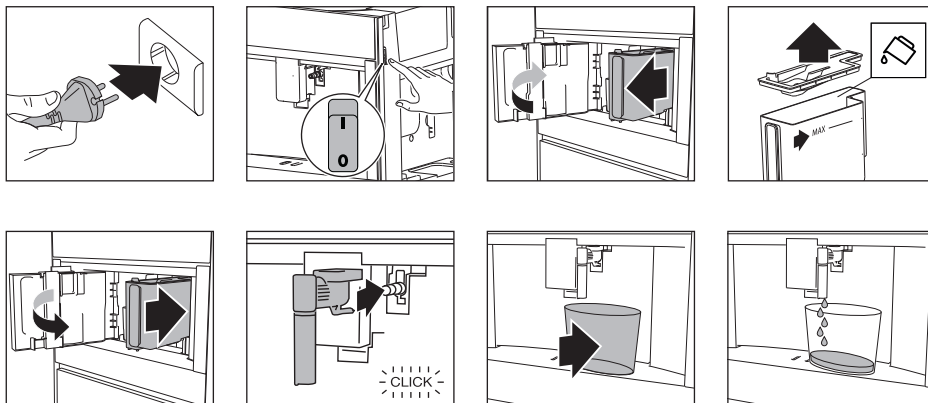

Urządzenie automatycznie przechodzi w stan gotowości. Jest teraz gotowe do normalnego użytkowania.

## ⚠ OSTRZEŻENIE!

### Niebezpieczeństwo! Ryzyko poparzenia.

Podczas płukania z dozownika kawy wypływa niewielka ilość gorącej wody. Unikaj kontaktu z rozpryskującą się wodą. Nie pozostawiaj urządzenia bez nadzoru, gdy leci z niego gorąca woda.

## Ustaw urządzenie w pozycji "Włączone".



Urządzenie jest gotowe do pracy, gdy osiągnie właściwą temperaturę.

Zostanie wyświetlony ekran główny.

## UWAGA!

Za każdym razem, gdy urządzenie jest ustawione na "Włączone", wykonuje ono automatyczny cykl podgrzewania i płukania. Tego cyklu nie można przerwać. Urządzenie jest gotowe do użycia dopiero po zakończeniu tego cyklu.

## WSKAZÓWKA!

Umieść filizankę pod dozownikiem. Zbierz gorącą wodę z cyklu płukania, aby ogrzać filizankę.



**UWAGA!**

Nie należy naciskać wyłącznika głównego, gdy urządzenie jest ustawione w pozycji "Włączone".

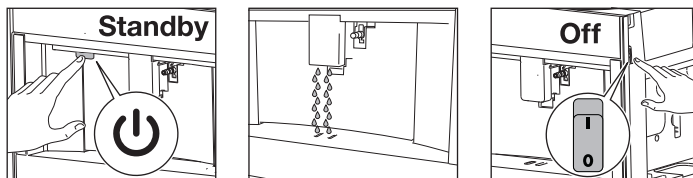
**Ustaw urządzenie w trybie gotowości i wyłączenia****UWAGA!**

Za każdym razem, gdy urządzenie jest przełączane w tryb gotowości po zaparzeniu kawy, wykonuje ono automatyczny cykl płukania.

**WSKAZÓWKA!**

- Jeżeli urządzenie nie jest używane przez dłuższy czas, należy ustawić je w pozycji "Wyłączone".
- Aby całkowicie odłączyć urządzenie, ustaw główny wyłącznik znajdujący się z boku urządzenia w pozycji 0 (wyłączony).

**Ważne wskazówki i porady dotyczące parzenia kawy**

- Podawanie kawy może zostać przerwane w dowolnym momencie.
- Po zakończeniu podawania kawy można zwiększyć ilość wody.
- Napoje można dostosowywać do własnych potrzeb.
- Wyreguluj stopień zmielenia, jeśli kawa jest podawana jednorazowo lub jest zbyt słaba i niewystarczająco kremowa.
- Przygotuj gorętszą kawę:
  - Wykonaj cykl płukania i ogrzej filiżanki gorącą wodą z cyklu płukania.
  - Dostarcz gorącą wodę, aby ogrzać filiżanki.
  - Ogrzej filiżanki za pomocą ustawienia podgrzewacza filiżanek.
  - Zwiększ temperaturę kawy.
- Obniż dozownik tak blisko filiżanki, jak to możliwe. Dzięki temu kawa będzie bardziej kremowa.
- Po przygotowaniu kawy ustawienie aromatu i ilości zostaje przywrócone do "oryginalnej receptury".
- Po przyrządzeniu napoju urządzenie jest gotowe do przyrządzenia następnego napoju.

**Parzenie kawy przy użyciu kawy ziarnistej****UWAGA!**

Nie używaj zielonych, karmelizowanych lub kandyzowanych ziaren kawy. Mogą one spowodować, że młynek do kawy nie będzie się nadawał do użytku.

# Operacja

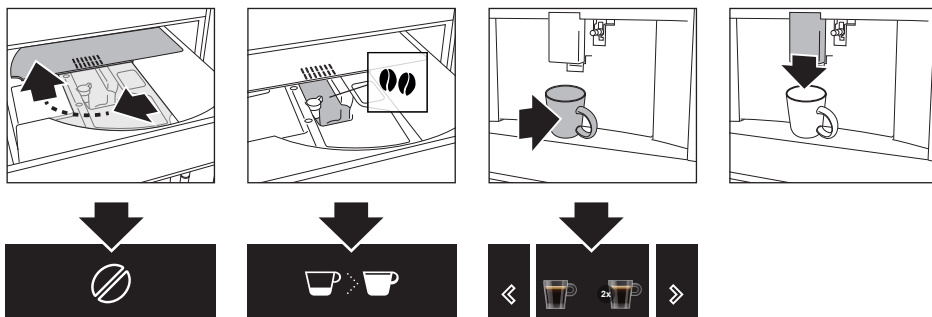

## Przygotuj kawę używając wstępnie zmielonej kawy

### UWAGA!

- Dodawać wstępnie zmieloną kawę tylko wtedy, gdy urządzenie jest ustawione na "Włączone". W przeciwnym razie kawa może rozsypać się we wnętrzu urządzenia i spowodować jego uszkodzenie.
- Przygotowuj jednorazowo tylko jedną filiżankę kawy. Nie używaj więcej niż 1 miarki.
- Upewnij się, że lejek nie jest zatkany (patrz rozdział "Konserwacja").

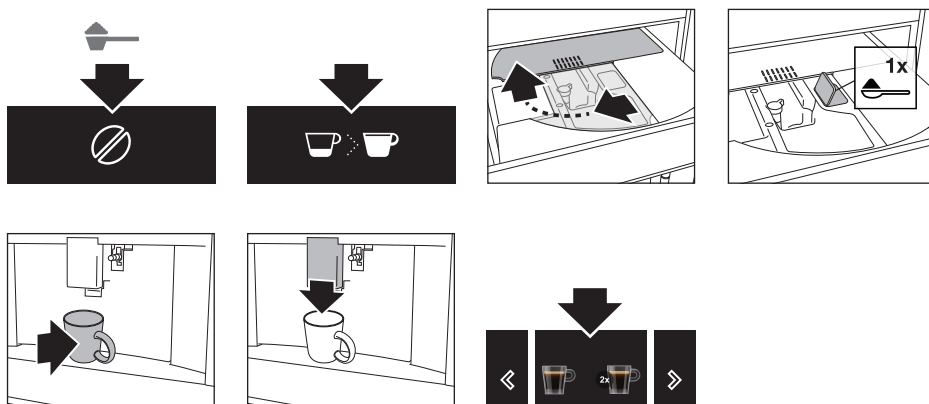

## Wyreguluj stopień zmielenia

Młynek do kawy jest domyślnie ustawiony na prawidłowe przygotowanie kawy. Początkowo nie powinien on wymagać regulacji. Można jednak wyregulować poziom zmielenia:

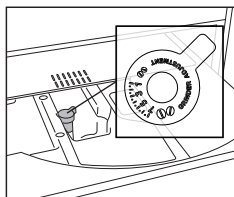

- jeśli kawa jest podawana zbyt wolno lub nie jest podawana wcale.
  - Przekręć pokrętko o jedno kliknięcie w kierunku zgodnym z ruchem wskazówek zegara, w stronę 7.
- aby uzyskać mocniejszą, bardziej kremową kawę.
  - Przekręć pokrętko o jedno kliknięcie w kierunku przeciwnym do ruchu wskazówek zegara, w stronę 1.



## UWAGA!

- Obracaj pokrętko tylko wtedy, gdy młynek do kawy pracuje (podczas rozpoczynania przygotowywania kawy). Przekręcaj pokrętko o jedno kliknięcie na raz. Po przygotowaniu co najmniej 2 filiżanek kawy przekręć pokrętko o jedno kliknięcie, jeśli regulacja nie dała pożądanego rezultatu.

## Przygotowywanie gorących napojów na bazie mleka

### WSKAZÓWKA!

- Aby uzyskać bogatszą, gęstsza piankę, używaj mleka odtłuszczonego lub częściowo odtłuszczonego w temperaturze lodówki (około 5 °C).

Pozycja pokrętkła	Opis	Zalecane dla...
	Brak pianki	Caffe latte / Gorące mleko
	Min. pianka	Latte macchiato
	Maks. pianka	Cappuccino / Mleko spienione

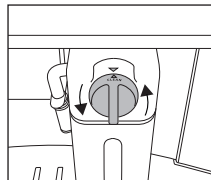
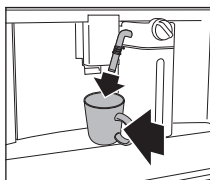
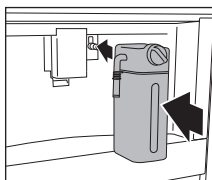
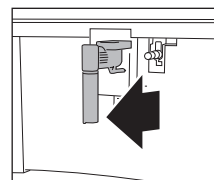
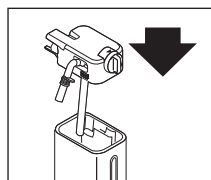
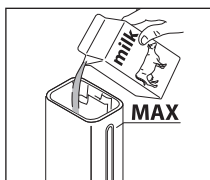
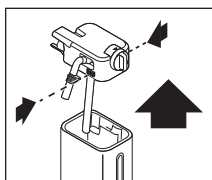

# Operacja

## UWAGA!

Po podaniu gorącego napoju na bazie mleka na wyświetlaczu pojawi się komunikat CLEAN (Wyczyść) (patrz rozdział "Konserwacja").

## Przygotuj dwie filiżanki kawy

Za pomocą tego urządzenia można zaparzyć doskonale espresso lub kawę. Aby zagwarantować jakość każdej filiżanki, zrezygnowaliśmy z opcji parzenia dwóch filiżanek kawy jednocześnie.

## Dostosowywanie napojów

Urządzenie umożliwia wybór sześciu różnych profili, z których każdy jest przyporządkowany innej ikonie. Dla każdego napoju można zapisać w profilu jego indywidualny aromat i wielkość.

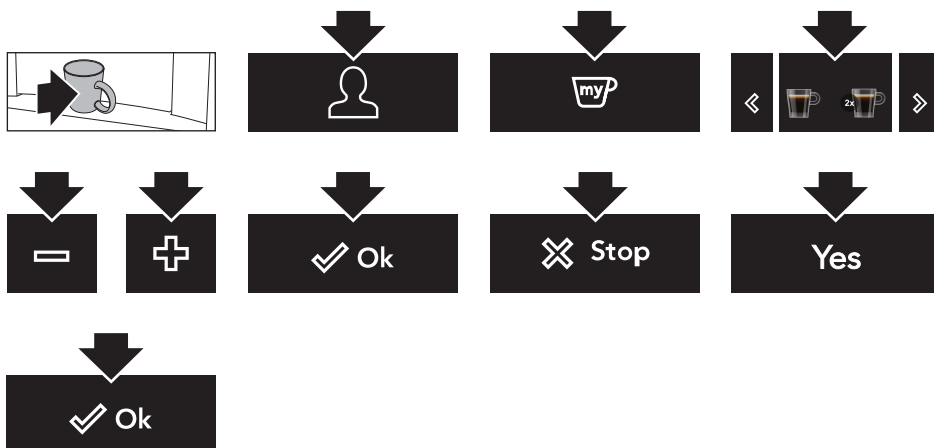

## Przygotowanie napoju dostosowanego do indywidualnych potrzeb

Upewnij się, że na ekranie głównym wyświetlany jest prawidłowy profil użytkownika. Jeśli wybierzesz napój dostosowany do tego profilu, zostanie on przygotowany z zapisanymi ustawieniami indywidualnymi.

### WSKAZÓWKA!

Kolejność wyświetlania napojów w danym profilu użytkownika zależy od częstotliwości ich wybierania.



### WSKAZÓWKA!

Jeśli wybierzesz profil gościa, napoje będą przygotowywane z ustawieniami domyślnymi.

## Dostosowywanie profilu użytkownika



## Podawanie gorącej wody lub pary

 **GORĄCA POWIERZCHNIA!**
**Niebezpieczeństwo! Ryzyko poparzenia.**

- Nie pozostawiaj urządzenia bez nadzoru, gdy leci z niego gorąca woda lub wydobywa się para.
- Unikaj rozprysków wody, gdyż może powodować oparzenia. Przed wyjęciem kubka z płynem należy zawsze zatrzymać dopływ gorącej wody lub pary.

**WSKAZÓWKA!**

Używaj pary do podgrzewania lub spieniania cieczy. Zanurz dozownik gorącej wody w płynie. Gdy zostanie osiągnięta wymagana temperatura lub poziom spienienia, przerwij dopływ pary.

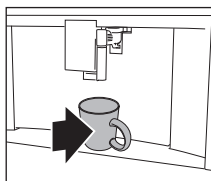
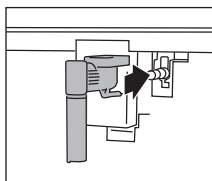
**WSKAZÓWKA!****Wskazówki dotyczące używania pary do spieniania mleka**









- Wybierając rozmiar filiżanki, należy pamiętać, że płyn podwaja lub potraja swoją objętość.
- Aby uzyskać bardziej kremową piankę, należy obracać filiżankę powolnymi ruchami w górę i w dół.

**UWAGA!**









Wyczyść dozownik gorącej wody po każdym użyciu go do spieniania mleka (patrz rozdział "Konserwacja").

# Ustawienia

## Menu ustawień

	<b>Płukanie</b> Wyczyścić i podgrzeć wewnętrzny przewód urządzenia. Nalej gorącej wody z dozownika kawy i gorącej wody (jeśli są włożone). <ul style="list-style-type: none"><li>Umieść pojemnik o minimalnej pojemności 100 ml pod dozownikami kawy i gorącej wody.</li></ul>
	<b>Odkamienianie</b> Patrz rozdział "Konserwacja".
	<b>Filtr wody</b> Patrz rozdział "Konserwacja".
	<b>Ustawienia napojów</b> Zapoznaj się z ustawieniami indywidualnymi dla każdego profilu. Przywracanie wartości domyślnych dla każdego napoju. <ul style="list-style-type: none"><li>Więcej informacji na ten temat znajduje się również w części "Wartości domyślne".</li></ul>
	<b>Ustawianie czasu</b> Ustawianie czasu wyświetlanego na wyświetlaczu.
	<b>Automatyczne uruchamianie</b> Ustawianie godziny automatycznego startu. O tej godzinie urządzenie jest gotowe do natychmiastowego zaparzenia kawy. <ul style="list-style-type: none"><li>Aby skorzystać z tego ustawienia, należy upewnić się, że godzina dnia jest prawidłowo ustawiony.</li><li>Obok godziny wyświetlany jest odpowiedni symbol wskazujący, że ustawienie jest włączone.</li></ul>
	<b>Autowylączenie (tryb gotowości)</b> Ustaw czas, po którym urządzenie przechodzi w stan gotowości.
	<b>Podgrzewacz do filiżanek</b> Wentylator wdmuchuje gorące powietrze w obszar podgrzewacza filiżanek. <ul style="list-style-type: none"><li>Ciepło resztkowe urządzenia jest wykorzystywane do podgrzewania filiżanki. Wynik podgrzewania zależy od czasu ustawienia urządzenia w pozycji "Włączone".</li></ul>
<b>ECO</b>	<b>Oszczędność energii</b> Zużycie energii jest zmniejszone zgodnie z przepisami europejskimi. <ul style="list-style-type: none"><li>Obok godziny wyświetlany jest odpowiedni symbol wskazujący, że ustawienie jest włączone.</li><li>Może być konieczne odczekanie kilku sekund, zanim zostanie podana pierwsza kawa.</li></ul>

Ciąg dalszy tabeli z poprzedniej strony.

	<p><b>Temperatura kawy</b> Wyreguluj temperaturę wody używanej do parzenia kawy.</p>
	<p><b>Twardość wody</b> Patrz rozdział "Konserwacja".</p>
	<p><b>Ustawianie języka</b> Ustawienie języka wyświetlanego na wyświetlaczu.</p>
	<p><b>Sygnał dźwiękowy</b> Włączenie lub wyłączenie sygnału dźwiękowego.</p> <ul style="list-style-type: none"> <li>• Sygnal dźwiękowy jest słyszalny po każdym dotknięciu klawisza oraz po włożeniu/wyjęciu akcesorium.</li> </ul>
	<p><b>Podświetlenie</b> Włączenie lub wyłączenie podświetlenia.</p> <ul style="list-style-type: none"> <li>• Podświetlenie filiżanek włącza się za każdym razem, gdy podawany jest napój, oraz podczas każdego cyklu płukania.</li> </ul>
	<p><b>Tło</b> Ustawianie koloru tła wyświetlacza.</p>
<b>DEMO</b>	<p><b>Tryb demonstracyjny</b> Uruchom tryb demonstracyjny w celu zaprezentowania głównych funkcji.</p> <ul style="list-style-type: none"> <li>• Aby wyjść z trybu demonstracyjnego, ustaw urządzenie w pozycji "Czuwanie".</li> </ul>
	<p><b>Wartości domyślne</b> Przywrócenie wartości domyślnych dla wszystkich ustawień menu i zaprogramowanych wielkości (z wyjątkiem języka).</p>
	<p><b>Statystyki</b> Wyświetlanie statystyk dotyczących urządzenia.</p>

# Konserwacja

## Czyszczenie urządzenia

### OSTRZEŻENIE!

Przeczytaj i zastosuj się do instrukcji wyświetlanych na wyświetlaczu. Na wyświetlaczu pojawiają się informacje i przyciski dotykowe, których należy używać. Ważnym informacjom towarzyszy sygnał dźwiękowy.

### UWAGA!

- Do czyszczenia urządzenia nie używaj rozpuszczalników, detergentów ściernych, alkoholu ani produktów chemicznych!
- Nie używaj metalowych przedmiotów do usuwania osadów z kawy. Mogą one porysować metalowe lub plastikowe powierzchnie.
- Tylko pojemnik na mleko nadaje się do mycia w zmywarce. Nie należy myć w zmywarce innych elementów urządzenia!

### Regularne czyszczenie

- Dozownik gorącej wody (za każdym razem, gdy był używany do spieniania mleka).
- Wewnętrzne rurki pojemnika na mleko i króciec przyłączeniowy gorącej wody (za każdym razem, gdy lany jest gorący napój na bazie mleka).
- Pojemnik na mleko i wszystkie jego elementy (mniej więcej raz w miesiącu).
- Wewnętrzny obwód urządzenia.
- Pojemnik na fusy kawowe.
- Tacka ociekowa.
- Wnętrze ekspresu do kawy (mniej więcej raz w miesiącu).
- Zbiornik na wodę (mniej więcej raz w miesiącu i po wymianie filtra zmiękczającego wodę).
- Dozownik kawy.
- Lejek na kawę wstępnie zmieloną (mniej więcej raz w miesiącu).
- Zaparzacz i infuzor (co najmniej raz w miesiącu).

### Czyszczenie specjalne

- Dwa razy w roku należy rozmontować zaparzacze, wyczyścić jego części i nasmarować pierścienie uszczelniające O-ring zaparzacza i infuzora (patrz "Czyszczenie zaparzacza/infuzora dwa razy w roku").
- Za każdym razem, gdy pojemnik na mleko jest pusty, zaleca się wyczyszczenie wszystkich elementów za pomocą środka do czyszczenia mleka (patrz "Stosowanie środka do czyszczenia mleka").

## Czyszczenie dozownika gorącej wody

Czyść dozownik gorącej wody za każdym razem, gdy był używany do spieniania mleka. Pozwala to uniknąć gromadzenia się resztek mleka i zapobiega zatkaniami.



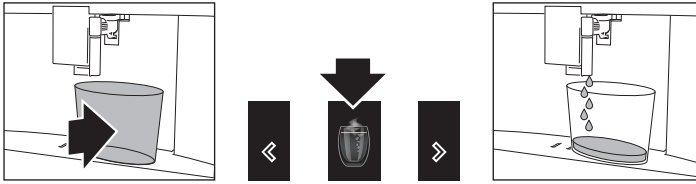

## GORĄCA POWIERZCHNIA!

Odczekaj kilka minut, aż dozownik gorącej wody ostygnie.

## UWAGA!

Dokładnie umyj wszystkie części dozownika za pomocą gąbki i ciepłej wody.

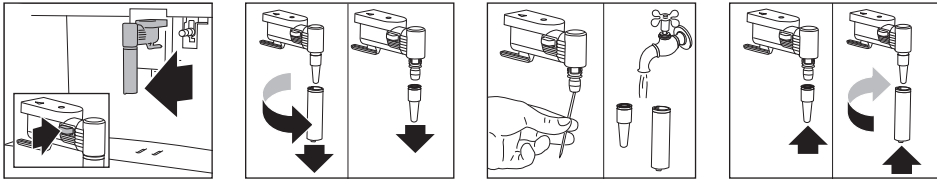

## Wyczyść wewnętrzne rurki pojemnika na mleko i dyszę.

Za każdym razem, gdy podawany jest gorący napój na bazie mleka, na wyświetlaczu pojawia się komunikat CLEAN (Wyczyść). Przed zastosowaniem się do instrukcji wyświetlanej na wyświetlaczu należy podstawić pustą filiżankę pod dozownik mleka. Pozostaw pojemnik na mleko w urządzeniu (nie trzeba go opróżniać).

## OSTRZEŻENIE!

### Niebezpieczeństwo! Ryzyko poparzenia.

Podczas czyszczenia wewnętrznych rurek pojemnika na mleko, z dozownika spienionego mleka wycieka trochę gorącej wody i pary. Unikaj kontaktu z rozpryskującą się wodą.

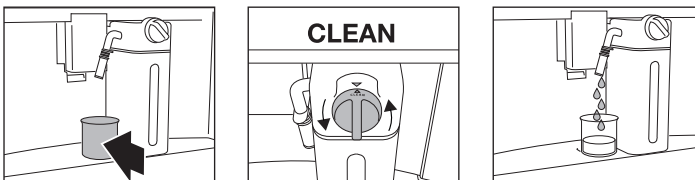

Czyszczenie zatrzymuje się automatycznie.

# Konserwacja

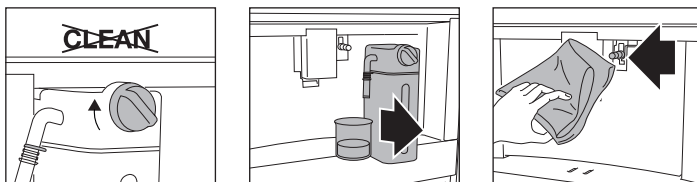

Wszelkie pozostałości mleka są teraz usuwane.

## UWAGA!

- Jeśli przygotowujesz kilka cappuccino i kaw na bazie mleka, potwierdzić komunikat CLEAN (Wyczyść) dopiero po przygotowaniu ostatniego napoju. Aby kontynuować przygotowywanie kolejnych napojów, dotknij przycisku wyjścia.
- Po dotknięciu przycisku wyjścia na wyświetlaczu pojawia się symbol przypominający o konieczności wyczyszczenia wewnętrznych rurek pojemnika na mleko.

## Czyszczenie wszystkich elementów pojemnika na mleko

### ⚠ OSTRZEŻENIE!

Obudowa termiczna nie może być napełniana wodą ani w wodzie zanurzana. Czyść wyłącznie wilgotną ściereczką.

Wszystkie elementy spieniacza należy dokładnie umyć gorącą wodą z dodatkiem lekkiego płynu do mycia naczyń.

## UWAGA!

Tylko pojemnik na mleko nadaje się do mycia w zmywarce.

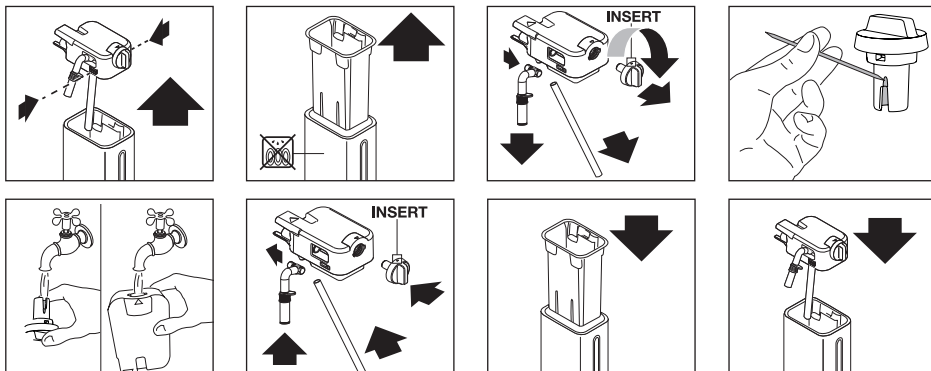

## Czyszczenie wewnętrznego obwodu urządzenia

Jeśli urządzenie nie było używane przez więcej niż 3 lub 4 dni, zdecydowanie zalecamy wykonanie tych czynności przed ponownym użyciem urządzenia.

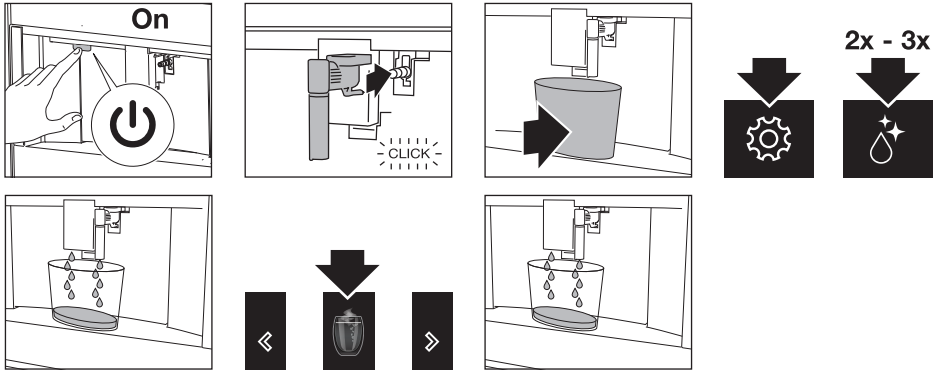

## Czyszczenie pojemnika na fusy z kawy

### UWAGA!

- Komunikat o konieczności opróżnienia pojemnika na fusy jest wyświetlany po 72 godzinach od przygotowania pierwszej kawy. Nie należy ustawiać urządzenia w pozycji "Wyłącz" za pomocą wyłącznika głównego. W takim przypadku nie można prawidłowo obliczyć 72 godzin.

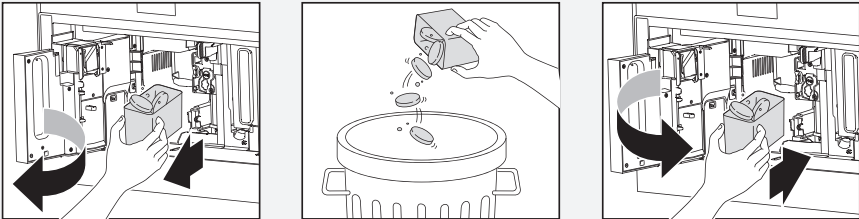

- Podczas wyjmowania tacki ociekowej należy opróżnić pojemnik na fusy, nawet jeśli zawiera on niewiele fusów. Jeśli nie zostanie to zrobione przed zaparzeniem następnej kawy, pojemnik na fusy może napełnić się bardziej niż oczekiwano i zatkać urządzenie.

## Czyszczenie tacki ociekowej

### UWAGA!

Wyczyść i opróżnij tackę ociekową, zanim wskaźnik znajdzie się nad tacką na filiżanki. W przeciwnym razie woda może przelać się przez krawędź i uszkodzić urządzenie, powierzchnię, na której stoi, lub otoczenie.

# Konserwacja

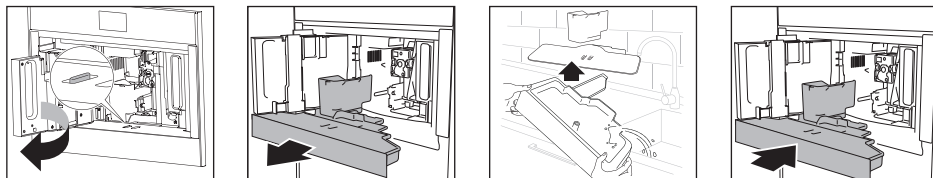

## Czyszczenie wnętrza ekspresu do kawy

### ⚠ OSTRZEŻENIE!

Przed przystąpieniem do czyszczenia wewnętrznych części należy ustawić urządzenie w pozycji "Czuwanie". Nie zanurzaj ekspresu do kawy w wodzie.

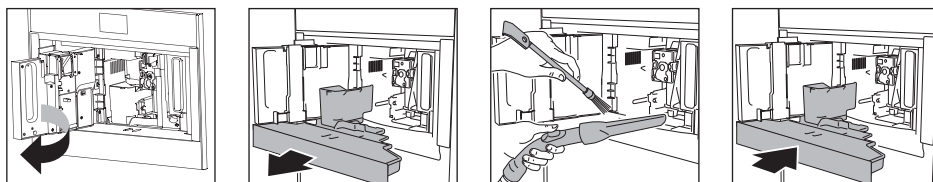

## Czyszczenie zbiornika na wodę

### UWAGA!

Zbiornik na wodę czyścić wilgotną ściereczką i niewielką ilością łagodnego płynu do mycia naczyń. Przed napełnieniem zbiornika i włożeniem go z powrotem do urządzenia dokładnie go wypłucz.

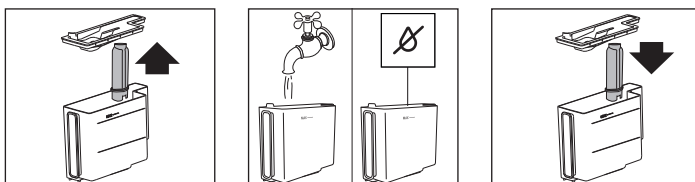

## Czyszczenie dozownika kawy

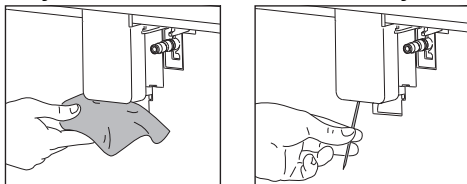

## Czyszczenie lejka do kawy wstępnie zmielonej

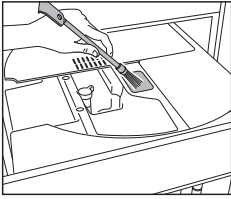

## Odkamienianie urządzenia

Przeprowadź odkamienianie urządzenia, gdy na wyświetlaczu pojawi się odpowiedni komunikat.

- Aby natychmiast odkamienić urządzenie, przeczytaj i zastosuj się do instrukcji wyświetlanych na wyświetlaczu.
- Aby odkamienić urządzenie później, naciśnij przycisk wyjścia.
  - Na wyświetlaczu pojawia się symbol przypominający o konieczności odkamienienia urządzenia.

### **⚠ OSTRZEŻENIE!**

Przed użyciem przeczytaj instrukcje i etykiety na opakowaniu odkamieniacza. Należy używać wyłącznie odkamieniacza dopuszczonego przez producenta. Użycie nieodpowiedniego odkamieniacza i/lub nieprawidłowe wykonanie odkamieniania może spowodować usterki nieobjęte gwarancją producenta.

### **⚠ OSTRZEŻENIE!**

#### **Niebezpieczeństwo! Ryzyko poparzenia.**

Z dozownika ciepłej wody wypływa gorąca woda zawierająca kwas. Należy uważać, aby nie dopuścić do kontaktu z rozpryskami tego roztworu.

### **UWAGA!**

- Seria płukania i przerw jest wykonywana automatycznie w celu usunięcia wszystkich pozostałości kamienia wewnątrz ekspresu do kawy. Opróżnij pojemnik za każdym razem, gdy zbierze się w nim woda po płukaniu.
- Jeśli filtr został wcześniej wyjęty, na wyświetlaczu pojawi się komunikat o konieczności włożenia filtra do obudowy. Jeśli nie było filtra, można pominąć ten krok.
- Jeśli cykl odkamieniania nie został prawidłowo zakończony (np. z powodu braku prądu), zaleca się jego powtórzenie.
- Jeżeli zbiornik na wodę nie został napełniony do poziomu MAX, po zakończeniu odkamieniania urządzenie wymaga trzeciego płukania, aby zagwarantować, że roztwór odkamieniacza został całkowicie usunięty z wewnętrznych obwodów urządzenia. Przed rozpoczęciem płukania należy pamiętać o opróżnieniu tacki ociekowej.
- Urządzenie może wymagać cykli odkamieniania w bardzo krótkich odstępach czasu. Jest to normalne, ponieważ urządzenie jest wyposażone w zaawansowany system sterowania.

# Konserwacja

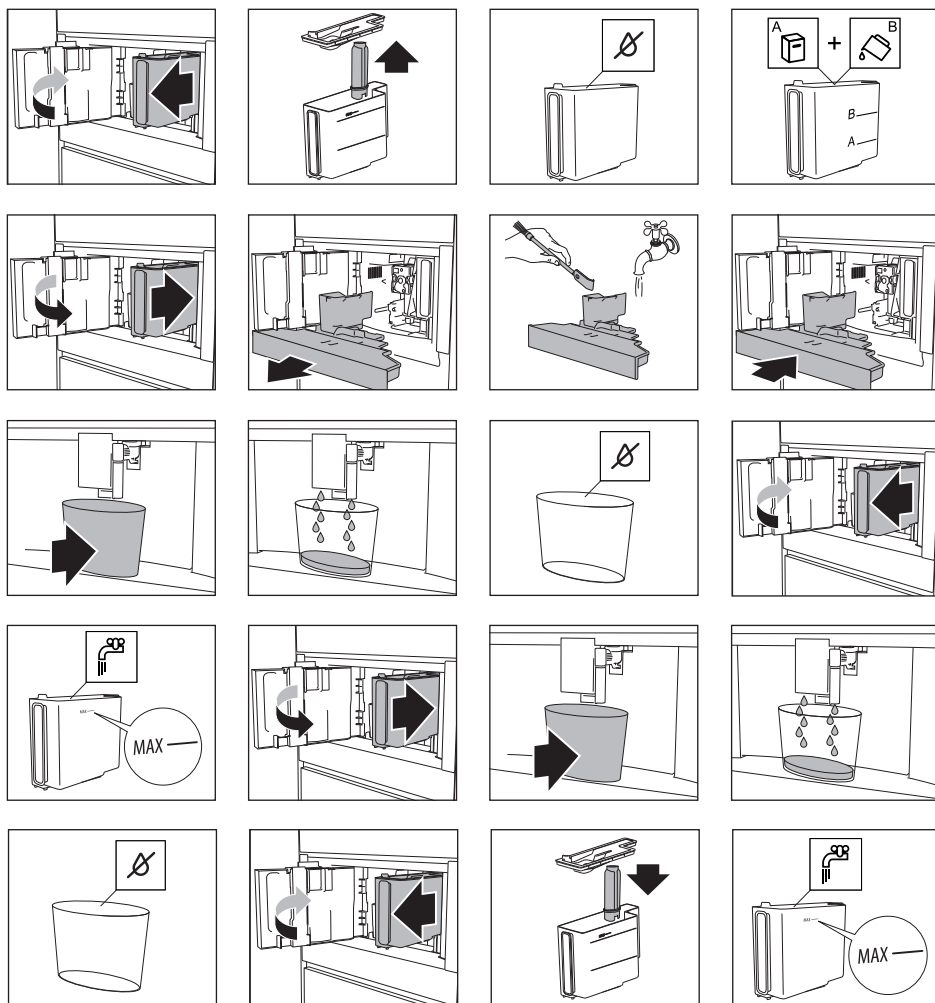

## Ustawianie twardości wody

### UWAGA!

Urządzenie jest domyślnie ustawione na twardość wody na poziomie 4. Urządzenie można również zaprogramować zgodnie z twardością wody w sieci wodociągowej w różnych regionach.

Jeśli poziom twardości wody jest niższy, urządzenie może być odkamieniane rzadziej.

Zanurz papierki wskaźnikowy "Test twardości całkowitej" (dołączony do instrukcji) w szklance wody na jedną sekundę.

Po około minucie widoczne są czerwone kwadraciki.

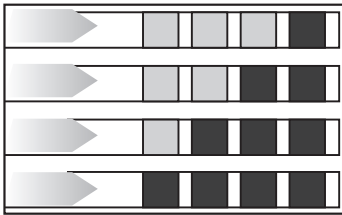

Poziom 1: woda miękka

Poziom 2: woda umiarkowanie twarda

Poziom 3: woda twarda

Poziom 4: bardzo twarda woda

1x/2x/3x/4x



Urządzenie jest teraz zaprogramowane z nowym ustawieniem twardości wody.

## Instalacja filtra zmiękczającego wodę

### UWAGA!

Niektóre modele są wyposażone w filtr zmiękczający wodę. Jeśli tak nie jest w przypadku twojego modelu, zaleca się zakupienie go w dziale serwisowym.

### UWAGA!

Filtr wystarcza na około dwa miesiące przy normalnym użytkowaniu urządzenia. Jeśli ekspres do kawy będzie nieużywany z założonym filtrem, jego żywotność wyniesie maksymalnie 3 tygodnie.

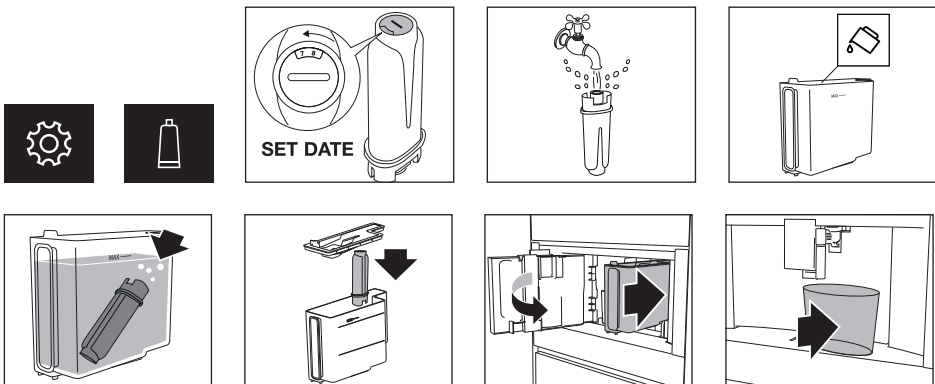

# Konserwacja

Symbol filtra wody jest widoczny na wyświetlaczu obok godziny. Oznacza to, że filtr został włączony.

## Wymiana filtra zmiękczonego wody

Wymień filtr, gdy na wyświetlaczu pojawi się odpowiedni komunikat.

- Aby wymienić filtr, przeczytaj i zastosuj się do instrukcji wyświetlanych na wyświetlaczu.
- Aby wymienić filtr później, naciśnij przycisk wyjścia.
  - Na wyświetlaczu pojawi się symbol przypominający o konieczności wymiany filtra.

### WSKAZÓWKA!

Zapoznaj się z ilustracjami w poprzedniej sekcji, aby dowiedzieć się, jak zainstalować filtr.

### UWAGA!

Po dwóch miesiącach (patrz wskaźnik daty) lub gdy urządzenie nie było używane przez 3 tygodnie, należy wymienić filtr, nawet jeśli nie został jeszcze wyświetlony komunikat.

## Wyjęcie filtra zmiękczonego wodę

Jeżeli chcesz używać urządzenia bez filtra, musisz go usunąć i powiadomić urządzenie o jego usunięciu.

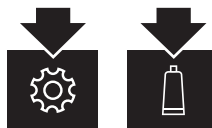
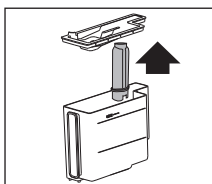
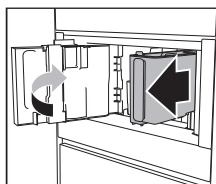

## Raz w miesiącu wyczyść zaparzacz/infuzor

### ⚠ OSTRZEŻENIE!

- Nie wyjmuj zaparzacza, gdy urządzenie jest ustawione na "Włączone". Ustaw urządzenie w trybie gotowości. Nie wyjmuj zaparzacza na siłę.
- Nie używaj płynu do mycia naczyń do czyszczenia jednostki zaparzającej. Spowodowałoby to usunięcie smaru naniesionego na wewnętrzną stronę tłoka.

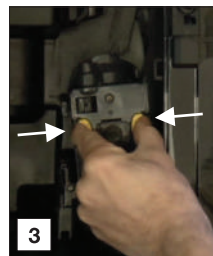
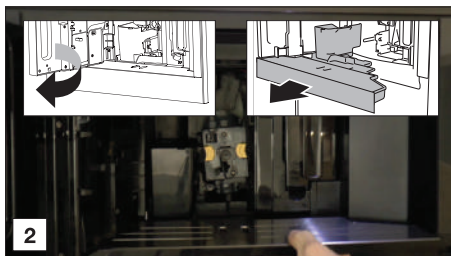
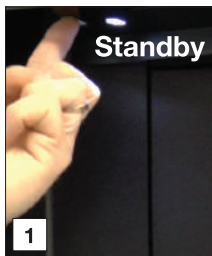



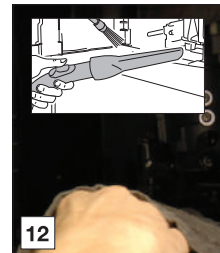
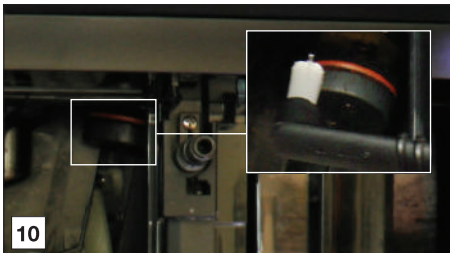
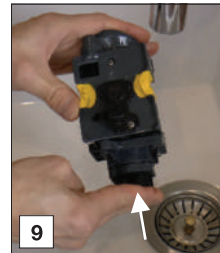
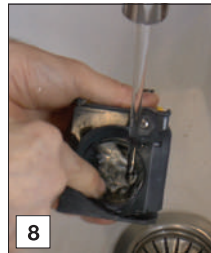
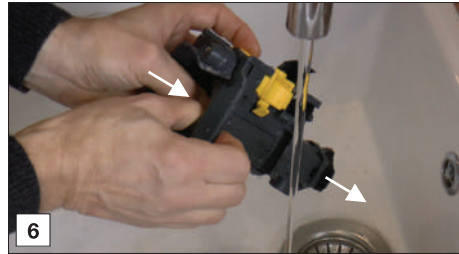
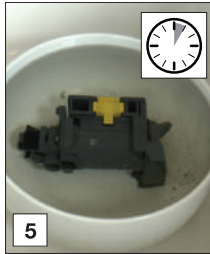

Czyść zaparzacza/infuzor dwa razy w roku.

## ⚠️ OSTRZEŻENIE!

- Nie wyjmuj zaparzacza, gdy urządzenie jest ustawione na "Włączony". Ustaw urządzenie w trybie gotowości. Nie wyjmuj zaparzacza na siłę.
- Nie używaj płynu do mycia naczyń do czyszczenia jednostki zaparzającej. Spowodowałoby to usunięcie smaru naniesionego na wewnętrzną stronę tłoka.

# Konserwacja

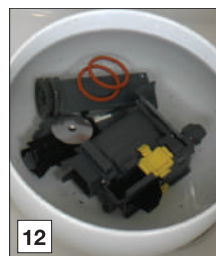
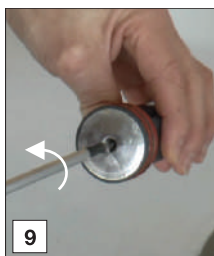
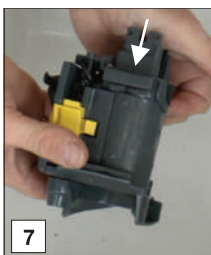
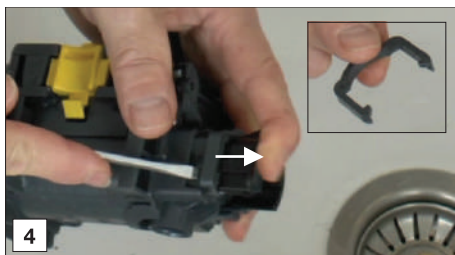
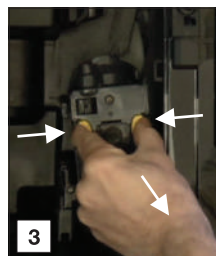
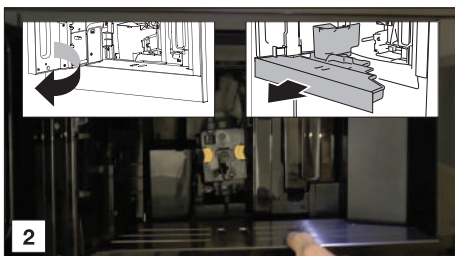
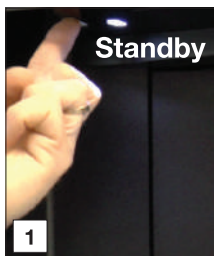

# Konserwacja

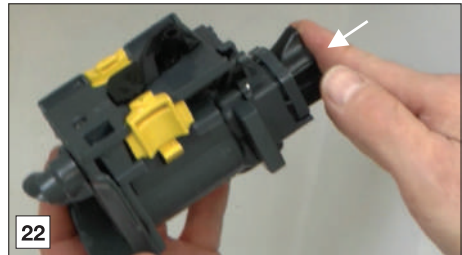

# Konserwacja

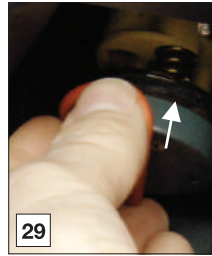
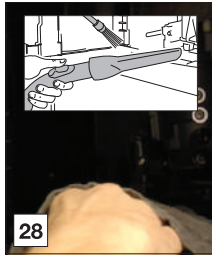

## Używaj środka do czyszczenia mleka

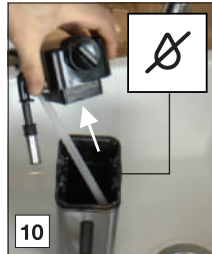
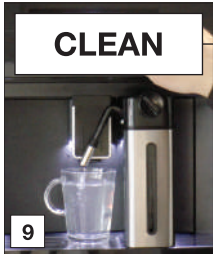
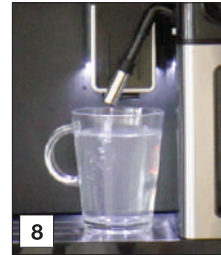
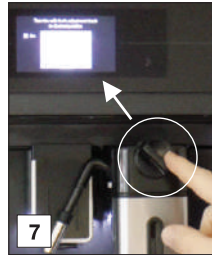



# Konserwacja

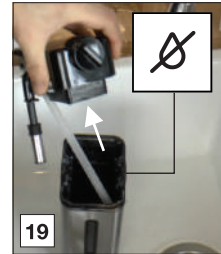
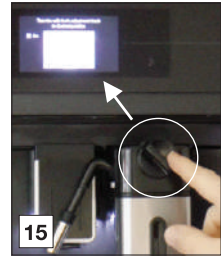





# Rozwiązywanie problemów

## OSTRZEŻENIE!

Przeczytaj i zastosuj się do instrukcji wyświetlanych na wyświetlaczu. Na wyświetlaczu pojawiają się informacje i przyciski dotykowe, których należy używać. Ważnym informacjom towarzyszy sygnał dźwiękowy.

Jeśli instrukcja wyświetlana na wyświetlaczu lub rozwiązanie podane w poniższej tabeli nie rozwiązuje problemu, należy skontaktować się z Działem Obsługi Klienta.

Problem	Możliwa przyczyna	Rozwiązanie
	Wnętrze urządzenia jest bardzo brudne.	Dokładnie wyczyść wnętrze urządzenia. Rozmontuj i wyczyść zaparacz.
	Przypomnienie o konieczności usunięcia kamienia z urządzenia i/lub wymiany filtra.	Wymień lub wyjmij filtr wody i/lub jak najszybciej usuń kamień z urządzenia.
	Przypomnienie o konieczności wyczyszczenia rurek wewnątrz pojemnika na mleko.	Przekręć pokrętko regulacji spieniania mleka w położeniu "CLEAN" (Wyczyść).
	Przypomnienie o konieczności wymiany filtra.	Wymień lub wyjmij filtr wody.
	Przypomnienie o konieczności odkamienienia urządzenia.	Jak najszybciej odkamienić urządzenie.
Kawa nie jest gorąca.	Filizanki nie zostały wstępnie podgrzane.	Podgrzej filizanki, płucząc je gorącą wodą (można użyć funkcji gorącej wody).
	Jednostka zaparząca ostygła, ponieważ od ostatniego zaparzenia kawy upłynęło kilka minut.	Przed przygotowaniem kawy użyj funkcji płukania, aby podgrzać zaparacz.
	Ustawiona jest niska temperatura kawy.	Wybierz wyższą temperaturę kawy.
Kawa jest słaba lub nie jest wystarczająco kremowa.	Kawa jest zbyt grubo zmielona.	Wyreguluj stopień zmielenia.
	Kawa jest niewłaściwa.	Użyj kawy przeznaczonej do ekspresów do kawy espresso.
Kawa jest podawana zbyt wolno lub po jednej kropli na raz.	Kawa jest zbyt drobno zmielona.	Wyreguluj stopień zmielenia.
Zmielona kawa jest miękka i mięsista.	Poziom mielenia jest nieprawidłowy.	Wyreguluj stopień zmielenia (w kierunku 1).
Kawa nie wypływa z jednej lub obu dozowników.	Dozowniki kawy są zatkane.	Wyczyść dozowniki kawy.

# Rozwiązywanie problemów

Ciąg dalszy tabeli z poprzedniej strony.

Problem	Możliwa przyczyna	Rozwiązanie
Urządzenie nie parzy kawy.	Urządzenie wykryło zanieczyszczenia w swoich wewnętrznych obwodach. Zapoznaj się z informacjami wyświetlanymi na wyświetlaczu.	Odczekaj, aż urządzenie będzie ponownie gotowe do pracy i ponownie wybierz żądany napój.
Urządzenie nie włącza się.	Urządzenie nie jest ustawione na "On" (Włączone).	Naciśnij wyłącznik główny, aby ustawić urządzenie w pozycji "On" (Włączone). Wciśnij przycisk On (Włącz), aby włączyć urządzenie.
Nie można wyjąć jednostki zaparządzającej.	Urządzenie nie zostało prawidłowo ustawione w tryb gotowości.	Naciśnij przycisk trybu gotowości, aby przełączyć urządzenie w tryb gotowości.
	Tacka ociekowa nie została wyjęta.	Wymij tackę ociekową.
	Zaparzacz nie jest ustawiony we właściwej pozycji.	Zamknąć drzwiczki i ustaw urządzenie w pozycji "On" (Włączone). Zaparzacz automatycznie powraca do prawidłowej pozycji.
Urządzenie wydaje dziwny dźwięk (nie tak jak zwykle).	Zaparzacz i infuzor są zabrudzone.	Wyczyść infuzor i wszystkie części aparacza. Nasmaruj pierścienie uszczelniające O-ring smarem smarującym.
Po zakończeniu odkamieniania urządzenie wymaga trzeciego płukania.	Podczas dwóch cykli płukania zbiornik wody nie został napełniony do poziomu MAX.	Należy postępować zgodnie z instrukcjami wyświetlanymi na wyświetlaczu.
Mleko nie wypływa z dozownika mleka.	Pokrywa pojemnika na mleko jest zabrudzona.	Wyczyść wszystkie elementy pojemnika na mleko.
Mleko zawiera duże pęcherzyki powietrza i pryska z dozownika lub jest mało spienione.	Mleko nie jest wystarczająco zimne lub nie jest półtłuste lub odtłuszczone.	Używaj mleka odtłuszczonego lub częściowo odtłuszczonego w temperaturze lodówki (około 5 °C). Jeśli rezultat nie jest taki, jakiego oczekujesz, spróbuj zmienić markę mleka.
	Pokrętko regulacji spieniania mleka jest nieprawidłowo ustawione.	Wyreguluj pokrętko regulacji spieniania mleka.
	Pokrywa pojemnika na mleko lub pokrętko regulacji spieniania mleka są zabrudzone.	Wyczyść wszystkie elementy pojemnika na mleko.
	Dysza przyłączeniowa gorącej wody jest zabrudzona.	Wyczyść dyszę.

# Aspekty środowiskowe

## Utylizacja urządzenia i opakowania

Do produkcji tego urządzenia użyto materiałów przyjaznych dla środowiska. Po zakończeniu okresu użytkowania urządzenie należy zutylizować w sposób odpowiedzialny. Aby uzyskać więcej informacji na ten temat, zwróć się do władz lokalnych.

Opakowanie urządzenia podlega recyklingowi. Stosowane były następujące materiały:

- karton;
- folia polietylenowa (PE);
- Bezfreonowy polistyren (twarda pianka polistyrenowa).

Materiały te należy utylizować w sposób odpowiedzialny i zgodnie z przepisami rządowymi.

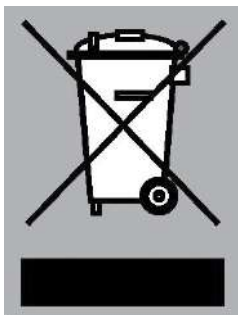

Produkt został oznaczony symbolem przekreślonego kosza na śmieci, aby przypomnieć o obowiązku oddzielnej utylizacji elektrycznych urządzeń gospodarstwa domowego. Oznacza to, że po zakończeniu okresu użytkowania urządzenie nie może być wyrzucane razem z normalnymi odpadami domowymi. Urządzenie musi zostać przekazane do specjalnego punktu komunalnego zajmującego się selektywną zbiórką odpadów lub do sprzedawcy świadczącego taką usługę.

Selektywna zbiórka urządzeń gospodarstwa domowego pomaga zapobiegać potencjalnym negatywnym skutkom dla środowiska i zdrowia ludzkiego, spowodowanym niewłaściwą utylizacją. Zapewnia ona możliwość odzyskania materiałów, z których składa się urządzenie, co pozwala na uzyskanie znacznych oszczędności energii i surowców.



### Deklaracja zgodności

Niniejszym oświadczamy, że nasze produkty są zgodne z wymaganiami europejskich dyrektyw, rozporządzeń oraz regulacji, a także wymogów określonych w przywołanych normach.



## Bezpieczeństwo

### OSTRZEŻENIE!

Jeżeli instrukcje bezpieczeństwa i ostrzeżenia nie będą przestrzegane, producent nie ponosi odpowiedzialności za powstałe szkody.

- Po zdjęciu opakowania należy sprawdzić, czy produkt jest kompletny i nieuszkodzony. W razie wątpliwości nie należy używać urządzenia i skontaktować się z wykwalifikowanym specjalistą.
- Instalacja musi być przeprowadzona przez wykwalifikowanego technika i zgodnie z obowiązującymi przepisami.
- Elementy opakowania (torby plastikowe, styropian itp.) nie mogą być pozostawione w zasięgu dzieci, ponieważ mogą stanowić zagrożenie.
- Nigdy nie instaluj urządzenia w środowisku, w którym temperatura może osiągnąć 0 °C lub niższą (urządzenie może ulec uszkodzeniu w przypadku zamarznięcia wody).
- Upewnij się, że napięcie w sieci zasilającej jest zgodne z napięciem podanym na tabliczce znamionowej urządzenia. Podłącz urządzenie do poprawnie uziemionego gniazdka. Producent nie ponosi odpowiedzialności za ewentualne wypadki spowodowane brakiem odpowiedniego uziemienia sieci zasilającej.
- Upewnij się, że używane gniazdo jest zawsze swobodnie dostępne, w razie potrzeby umożliwiając odłączenie urządzenia.
- Nigdy nie dotykaj wtyczki wilgotnymi rękami.
- Nigdy nie ciągnij za kabel zasilający, ponieważ możesz go uszkodzić.
- To urządzenie może być zainstalowane nad piekarnikiem do zabudowy, jeśli ten ostatni jest wyposażony w wentylator chłodzący.
- Nie należy używać wielu adapterów wtyczkowych ani przedłużaczy.
- Użytkownik nie może samodzielnie wymieniać przewodu zasilającego urządzenia, ponieważ czynność ta wymaga użycia specjalnych narzędzi. Jeżeli kabel jest uszkodzony lub wymaga

# Montaż

wymiany, należy skontaktować się wyłącznie z autoryzowanym punktem serwisowym, aby uniknąć wszelkiego ryzyka.

- Należy jak najszybciej ustawić twardość wody, postępując zgodnie z instrukcją.
- Jeżeli urządzenie stacjonarne nie jest wyposażone w przewód zasilający i wtyczkę lub w inny sposób odłączenia od sieci elektrycznej, posiadający separację styków na wszystkich biegunach, który zapewnia pełne odłączenie w warunkach przepięcia kategorii III, sposoby odłączenia muszą być włączone do stałego okablowania zgodnie z zasadami okablowania. Dotyczy to również urządzeń z przewodem zasilającym i wtyczką, jeżeli wtyczka nie jest łatwo dostępna po zainstalowaniu urządzenia. Wymaganie to spełnia zastosowanie wyłącznika sieciowego odłączającego wszystkie bieguny zasilania z co najmniej 3-milimetrową separacją styków, który jest wbudowany w stałe okablowanie.

## Wymiary

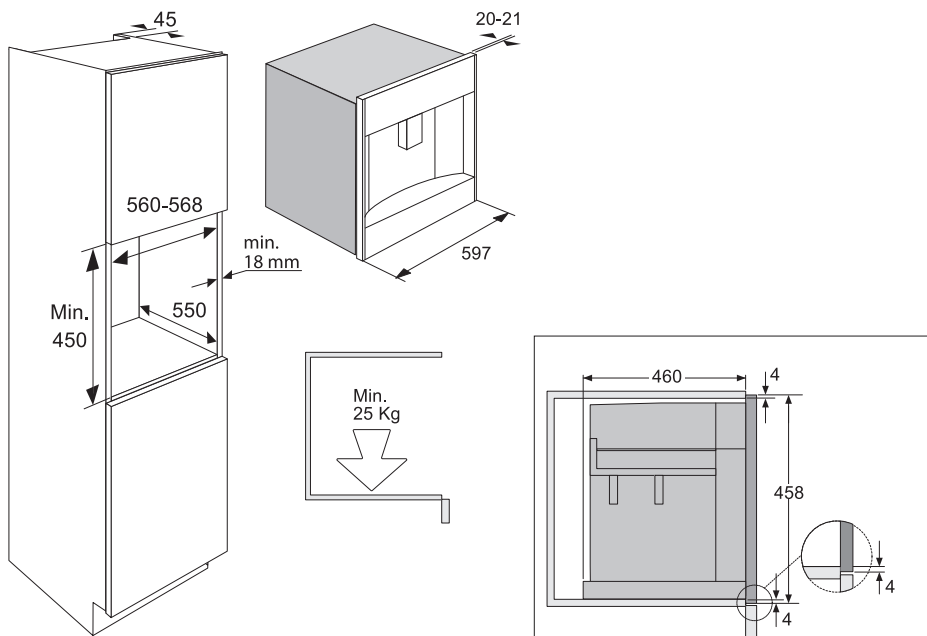

## Do zabudowy

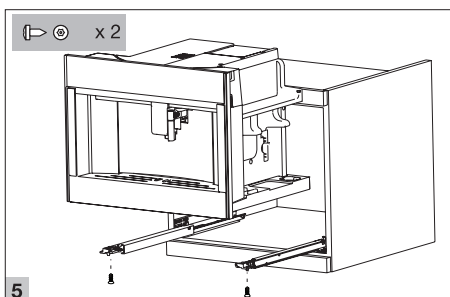
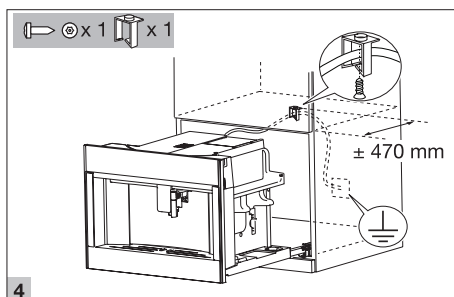
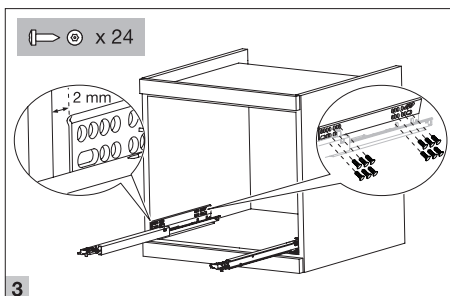
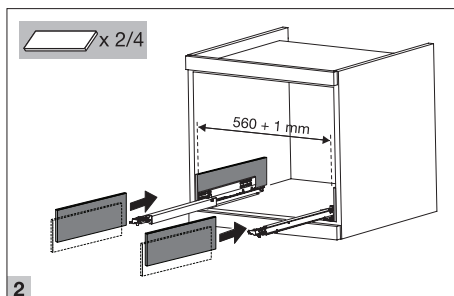
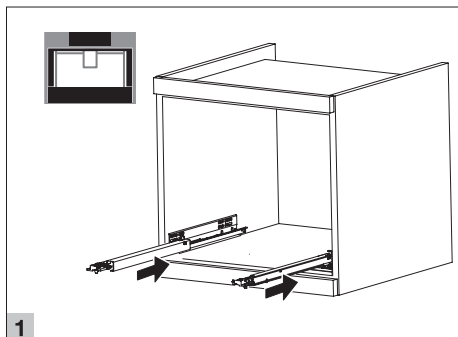

# Montáž

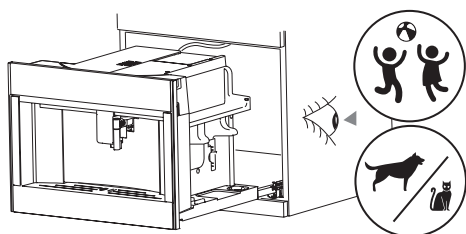
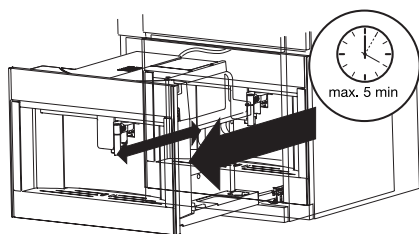
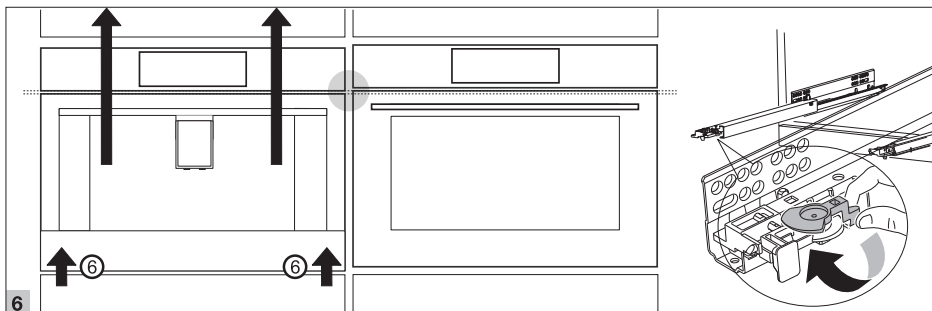







 **ASKO**  
Inspired by Scandinavia

[www.asko.com](http://www.asko.com)



882731-a1



*Zastrzegamy sobie prawo do wprowadzania zmian.*