

concept

Odvlhčovač vzduchu

Odvlhčovač vzduchu

Osuszacz powietrza

Páramentesítő

Gaisa mitruma regulators

Air dehumidifier

Luftentfeuchter

Déshumidificateur d'air

Deumidificatore

Deshumidificador de aire

Dezumidicator de aer



OV2016

CZ

SK

PL

HU

LV

EN

DE

FR

IT

ES

RO

Poděkování

Děkujeme Vám, že jste si zakoupili výrobek značky Concept, a přejeme Vám, abyste byli s naším výrobkem spokojeni po celou dobu jeho používání.

Před prvním použitím prostudujte pozorně celý návod k obsluze a potom si jej uschovejte. Zajistěte, aby i ostatní osoby, které budou s výrobkem manipulovat, byly seznámeny s tímto návodem.

Technické parametry	
Napětí	AC 220-240 V ~ 50 Hz
Příkon	200 W
Výkon	16 l/den (30 °C, 80 %)
Hladina akustického tlaku	≤39 dB (A)

DŮLEŽITÁ BEZPEČNOSTNÍ UPOZORNĚNÍ

- Nepoužívejte spotřebič jinak, než je popsáno v tomto návodu.
- Před prvním použitím odstraňte ze spotřebiče všechny obaly a marketingové materiály.
- Ověřte, zda připojované napětí odpovídá hodnotám na typovém štítku výrobku.
- Spotřebič umístěte pouze na stabilní povrch stranou od jiných zdrojů tepla.
- Nenechávejte spotřebič bez dozoru, pokud je zapnutý, popřípadě zapojený do zásuvky elektrického napětí.
- Při připojování do zásuvky a odpojování spotřebiče ze zásuvky elektrického napětí musí být tlačítko zapnutí/vypnutí v pozici vypnuto.
- Při vypořádání spotřebiče ze zásuvky elektrického napětí nikdy netahejte za přírodní kabel, ale uchopte zástrčku a tahem ji vypojte.
- Nedovolte dětem a nesvéprávným osobám se spotřebičem manipulovat, používejte ho mimo jejich dosahu.
- Osoby se sníženou pohybovou schopností, se sníženým smyslovým vnímáním, s nedostatečnou duševní způsobilostí nebo osoby neseznámené s obsluhou musí používat spotřebič jen pod dozorem zodpovědné seznámené osoby.
- Dbejte zvýšené opatrnosti, pokud je spotřebič používán v blízkosti dětí.
- Nedovolte, aby byl spotřebič používán jako hračka.
- Nikdy nestrkejte prsty, tužky ani jiné předměty do jakýchkoliv otvorů ve spotřebiči.
- Nikdy nepoužívejte spotřebič bez krycích mřížek.
- Nevystavujte malé děti a nemocné osoby přímému proudu vzduchu.
- Nezakrývejte spotřebič.

- Na spotřebič nic nezavěšujte ani před něj nic nestavte.
- Spotřebič musí být používán pouze ve vzpřímené poloze.
- Nepoužívejte spotřebič v blízkosti sprchy, vany, umyvadla nebo bazénu.
- Nepoužívejte spotřebič ve vlhkém nebo prašném prostředí.
- Nepoužívejte spotřebič v prostředí s výskytem výbušných plynů a vznětlivých látek (rozpouštědla, laky, lepidla atd.).
- **Před montáží nebo demontáží spotřebiče vypojte přívodní kabel ze zásuvky elektrického napětí.**
- **Před čištěním a po použití spotřebič vypněte a vypojte ze zásuvky elektrického napětí.**
- Udržujte spotřebič v čistotě, nedovolte, aby cizí tělesa pronikla do otvorů mřížek. Mohla by způsobit vážné zranění, zkrat, poškodit spotřebič nebo způsobit požár.
- K čištění spotřebiče nepoužívejte hrubé a chemicky agresivní látky.
- Nepoužívejte spotřebič s poškozeným přívodním kabelem či zástrčkou, nechte závadu neprodleně odstranit autorizovaným servisním střediskem.
- Nepoužívejte spotřebič, pokud nepracuje správně, byl-li upuštěn, poškozen nebo namočen do kapaliny. Dejte ho přezkoušet a opravit autorizovaným servisním střediskem.
- Spotřebič je vhodný pouze pro použití v domácnosti, není určen pro komerční použití.
- Nesahejte na spotřebič vlhkýma nebo mokřýma rukama.
- **Neponořujte přívodní kabel, zástrčku nebo spotřebič do vody ani do jiné kapaliny.**
- Nikdy nestrkejte žádné předměty do jakýchkoliv otvorů ve spotřebiči.
- Součástí jednotky je ventilátor, který se otáčí vysokou rychlostí. Dojde-li ke kontaktu s otáčejícím se ventilátorem, dojde k vážnému poranění.
- Vylijte vodu, která se nashromáždila v nádržce na vodu. Požití této vody nebo použití k jiným účelům může způsobit nevolnost nebo může vést ke vzniku nepředvídatelných nehod.
- Aby voda v nádržce odvlhčovače nezmrzla, nepoužívejte spotřebič ani vypouštěcí hadici při teplotě nižší než 0 °C.
- Nepoužívejte odvlhčovač venku. Vystavení přímému slunci nebo dešti může vést k přehřátí spotřebiče, k úrazu elektrickým proudem nebo vzniku požáru.
- Nepokládejte nádobu s vodou na jednotku odvlhčovače. Pokud by se voda vylila, zateče do spotřebiče a poškodí izolaci.
- Nikdy se nesnažte odvlhčovač používat pro zvláštní účely, jako je sušení potravin nebo uměleckých předmětů apod. Může dojít ke zhoršení kvality.

- Spotřebič nepoužívejte v místě, kde by mohlo dojít k úniku oleje nebo hořlavých plynů.
- Jednotku nepoužívejte v místě, které je vystaveno působení chemikálií.
- Pokud budete nepřetržitě odvlhčovat, ujistěte se, že hadice odvádějící vodu je správně umístěna a nemá příliš velký sklon.
- Dejte pozor, abyste do místa odvětrávání odvlhčovače neumístili topné zařízení.
- Spotřebič nepoužívejte k sezení ani jako stoličku pod nohy.
- V případě, že odvlhčovač používáte ve skříni, dejte pozor, ať se do skříně nedostanou děti.
- Nevyndávejte z nádržky na vodu páku plováku.
- Nezakrývejte přívody ani výstupy vzduchu. Jednotku nezakrývejte mokřým oblečením.
- Před dlouhodobým nepřetržitým provozem je třeba provést pravidelnou kontrolu, zejména kontrolu filtru, vypouštěcí hadice apod.
- Před zahájením čištění nebo údržby nejprve spotřebič vypněte a vypojte napájecí kabel ze zásuvky.
- Abyste předešli úrazu elektrickým proudem, nikdy na odvlhčovač nestříkejte ani nelijte vodu.
- Před přemístováním jednotky ji nejprve vypněte a vyprázdněte nádržku na vodu. Ujistěte se, že jednotku držíte za držadlo.
- Neopravujte spotřebič sami. Obratě se na autorizovaný servis.
- Nepokládejte nikdy odvlhčovač na záda ani na boky, může dojít k poškození kompresoru. Pokud si nejste jisti, jak byl odvlhčovač přepravován, nechte jej stát po dobu 24 hodin před zapnutím.
- Tento spotřebič mohou používat děti ve věku 8 let a starší a osoby se sníženými fyzickými či mentálními schopnostmi nebo nedostatkem zkušeností a znalostí, pokud jsou pod dozorem nebo byly poučeny o používání spotřebiče bezpečným způsobem a rozumí případným nebezpečím. Čištění a údržbu prováděnou uživatelem nesmějí provádět děti, pokud nejsou starší 8 let a pod dozorem. Děti mladší 8 let se musí držet mimo dosah spotřebiče a jeho přívodu. Děti si se spotřebičem nesmějí hrát.

Nedodržíte-li pokyny výrobce, nemůže být případná oprava uznána jako záruční.

POPIS VÝROBKU

- 1 Klapka
- 2 Držadlo
- 3 Kolečka
- 4 Indikátor vlhkosti vzduchu
- 5 Výstup vzduchu
- 6 Ovládací panel
- 7 Vstup vzduchu
- 8 Nádržka na vodu
- 9 Předfiltr, filtr s aktivním uhlím
- 10 Výstup pro nepřetržitý odtok
- 11 Zadní kryt
- 12 Napájecí kabel

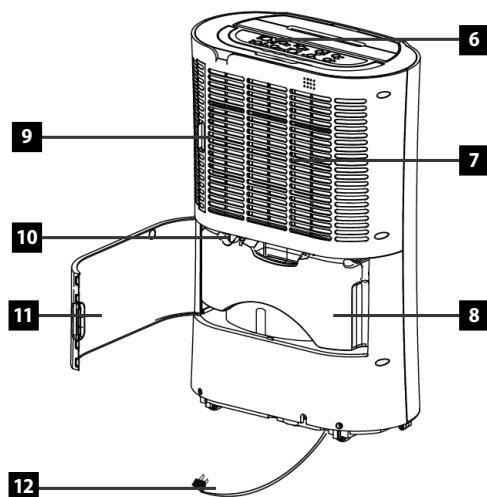
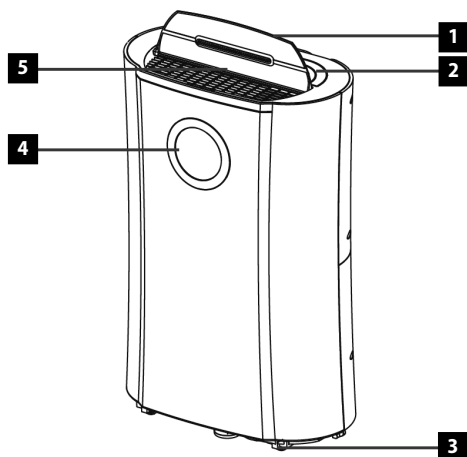

INSTALACE

Aby odvlhčovač efektivně pracoval, je třeba dodržovat doporučenou vzdálenost, jak je uvedeno na obrázku.

V případě, že provozní hluk odvlhčovače ruší televizi či rádio v jeho blízkosti, umístěte jednotku do vzdálenosti minimálně 70 cm.

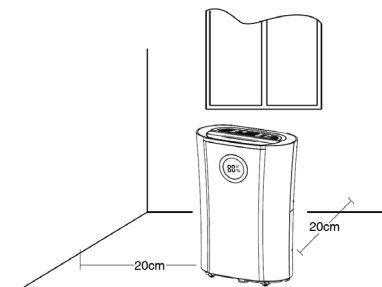

PROVOZ

ODMRAZOVÁNÍ

- Na vnitřním ústrojí odvlhčovače se může tvořit námraza. Zařízení je proto vybaveno funkcí automatického odmrazování.
- Pokud se zařízení nachází v místnosti s teplotou mezi 5 a 12 °C, automatické odmrazování se spustí každých 30 minut.
- Pokud se zařízení nachází v místnosti s teplotou mezi 12 - 20 °C, automatické odmrazování se spustí každých 45 minut.
- Během odmrazování se provoz odvlhčovače dočasně zastaví.
- Nevypojte zástrčku ze zásuvky ani jednotku nevypínejte, dokud se odmrazování nedokončí.
- Tento typ odvlhčovače není vhodný pro snižování vlhkosti na velmi nízkou úroveň (cca 30 %).
- Model je vhodný pro odstranění nepříjemné vlhkosti v každodenním životě a jako pomocné zařízení při sušení vypraného prádla v domácnosti. Není vhodný pro snižování vlhkosti na velmi nízkou úroveň.

OVLÁDÁNÍ

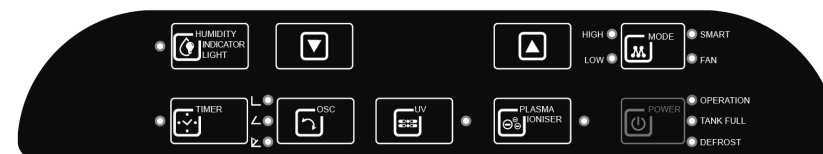



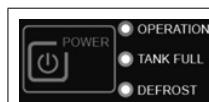

Popis ovládání

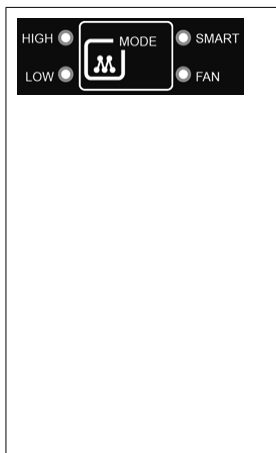

Zapínací tlačítko

Stisknutím tlačítka zařízení zapnete. Opětovným stisknutím zařízení vypnete. Vedle zapínacího tlačítka jsou 3 indikační LED diody.

Při zapnutí zařízení se rozsvítí LED „Operation“. Pokud je plný zásobník na vodu, a potřebuje vyprázdnit, zařízení přestane pracovat a rozsvítí se LED „Tank full“. Přejde-li zařízení do automatického odmrazování, rozsvítí se LED „Defrost“

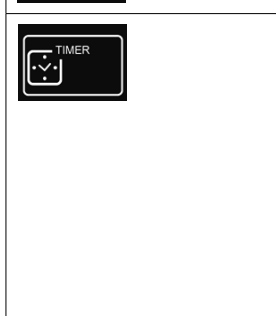
	<p>Tlačítko „Mode“ Slouží k přepínání mezi režimy. Vybraný režim je vždy označen LED diodou vedle tlačítka.</p> <p>SMART režim Režim odvlhčování vzduchu. Základní nastavení režimu je 55 % vlhkosti v místnosti. Tuto hodnotu nelze měnit.</p> <p>FAN režim Režim ventilátoru. Spotřebič neodvlhčuje vzduch.</p> <p>LOW režim Odvlhčování při nízkém výkonu spotřebiče. Nastavené % vlhkosti vzduchu lze libovolně měnit stisknutím šipek nahoru nebo dolů.</p> <p>HIGH režim Odvlhčování při vysokém výkonu spotřebiče. Nastavené % vlhkosti vzduchu lze libovolně měnit stisknutím šipek nahoru nebo dolů.</p> <p>Podržte-li tlačítko „Mode“ po dobu 5 vteřin, odvlhčovač 3krát pípně, oznamující to, že je připraven v párovacím režimu pro spárování s aplikací Concept Home.</p>
	<p>Nastavení vlhkosti Tlačítka slouží pro nastavení požadované vlhkosti ve LOW/HIGH režimu. Požadovaná vlhkost lze nastavit v rozmezí 40 % - 85 %. Při nastavení požadované vlhkosti na 35 % odvlhčovač bude odvlhčovat do té doby, než bude plná nádržka na vodu – toto nastavení je vhodné pro funkci nepřetržitého odtoku.</p>
	<p>Nastavení indikace vlhkosti Pokud je nastavení indikace vlhkosti aktivní, rozsvítí se kruhový LED ukazatel na přední části odvlhčovače. Podle toho, jaká je v místnosti vlhkost změní LED ukazatel barvu.</p> <p>Červená – pokud je vlhkost vzduchu vysoká, $RH > 70\%$ Zelená – pokud je vlhkost vzduchu vyhovující, $70\% \geq RH \geq 60\%$ Modrá – pokud je vlhkost vzduchu příliš nízká, $RH < 60\%$</p>
	<p>Otáčení klapky Klapku můžete nastavit třemi způsoby. Buďto ji nastavit do úhlu 45°, 90°, nebo ji můžete nastavit tak, že bude oscilovat.</p>
	<p>UV Lampa Po stisknutí tlačítka „UV“ zapnete funkci UV lampy a indikační LED vedle tlačítka se rozsvítí. Opětovným stisknutím UV lampy vypnete a LED zhasne.</p>
	<p>Časovač Po stisknutí tlačítka nastavíte funkci časovače. Pokud je časovač aktivní, LED dioda vedle tlačítka časovače svítí. Před nastavením časovače se ujistěte, že již není nastavený (LED musí být zhasnuta). Časovač disponuje následujícími funkcemi:</p> <p>Časování vypnutí Pokud je zařízení zapnuto a nastaveno podle Vašich požadavků, stiskněte tlačítko „Timer“. Použijte ovládací tlačítka nahoru/dolů pro nastavení času, po který má zařízení běžet (1-24 hodin).</p> <p>Časování zapnutí Pokud je zařízení ve stand-by režimu můžete nastavit časovač zapnutí. Stiskněte tlačítko „Timer“ a zvolte tlačítka nahoru/dolů čas, za který chcete, aby se zařízení zapnulo (1-24 hodin).</p>

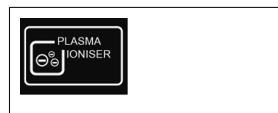
	<p>Ionizér Po stisknutí tlačítka „Plasma Ioniser“ zapnete funkci ionizátoru k odstranění bakterií a rozsvítí se indikační LED vedle tlačítka. Opětovným stisknutím Ionizér vypnete a LED zhasne.</p>
---	---

Poznámka:

Když klesne úroveň vlhkosti vzduchu o 2 % pod požadovanou hodnotu. Odvlhčovač přeruší svoji činnost. Po dobu 5 minut bude však ještě fungovat ventilátor, aby zchladil odvlhčovací jednotku. Poté přeruší svoji činnost. Po 30 minutách odvlhčovač zkontroluje, zda-li vlhkost vzduchu nevzrostla, a pokud ano, obnoví svoji činnost. Pokud je vlhkost stále menší nebo stejná, jako je požadovaná hodnota, bude čekat dalších 30 minut.

UPOZORNĚNÍ:

- Efektivita odvlhčování je ovlivněna vzduchem vně místnosti s odvlhčovačem. Aby byl provoz co nejefektivnější, vyvarujte se častému otevírání a zavírání oken a dveří.
- Aby odvlhčovač správně fungoval, použijte ho ve stanovené provozní teplotě. Z bezpečnostních důvodů se odvlhčování automaticky zastaví a provoz se změní na funkci ventilátor ve chvíli, kdy okolní teplota vzroste na více než 36 °C.
- Při uvedení do chodu může chladicí médium uvnitř spotřebiče vydávat zvuky. Jakmile se cirkulace ustálí, úroveň hluku se sníží.
- Po vypnutí odvlhčovače ho nezapínejte po dobu nejméně 5 minut. Předcházíte tím poškození kompresoru.
- Dojde-li například k výpadku proudu, kompresor se po zapnutí ihned nezapne. Z bezpečnostních důvodů se zapne až po 3 minutách.
- Spotřebič je určen k používání uvnitř.
- Neumisťujte odvlhčovač naproti radiátorům nebo jiným zdrojům tepla.

ČIŠTĚNÍ A ÚDRŽBA

- Abyste předešli úrazu elektrickým proudem, nikdy zástrčku nezapojujte ani neodpojujte mokřma rukama
- Před zahájením čištění nebo údržby nejprve spotřebič vypněte a vypojte napájecí kabel ze zásuvky.
- Nevynadávejte z nádržky na vodu páku plováku.
- Abyste předešli poruše přístroje nebo nepřiměřenému hluku, udržujte jednotku ve vzpřímené poloze.
- Tělo spotřebiče otřete měkkým, suchým hadříkem.
- Kodstranění větších nečistot použijte měkký, vlhký (dobře vyždímaný) hadřík. K čištění ovládání nikdy nepoužívejte mokřý hadřík.
- Aby nedošlo k deformaci nebo popraskání, nepoužívejte benzín, ředidlo ani jiné tekuté čisticí prostředky.
- Použité chemikálie mohou způsobit barevné změny na povrchu spotřebiče.

Pokud přístroj nebudete delší dobu používat:

1. Jednotku odpojte ze zásuvky, smotejte napájecí kabel a pověste ho na zadní stranu spotřebiče.
2. Vylijte vodu z nádržky, otřete ji hadříkem a vraťte ji zpět do jednotky.
3. Vyčistěte vzduchový filtr.
4. Při uskladnění jednotku postavte, nepokládejte ji na bok ani na záda a vyvarujte se přímého slunečního záření.

Postup vyprázdnění nádržky na vodu

1. Vyndejte nádržku na vodu z jednotky odvlhčovače.
2. Nádržku uchopte za rukojeť a jemně ji přemístěte.
3. Nádržku nakloňte a opatrně z ní vylijte vodu.
4. Zasuňte nádržku na vodu zpět do jednotky odvlhčovače.

Poznámka: Během odvlhčování se voda shromažďuje v nádržce na vodu. Jakmile je nádržka plná, odvlhčovač se automaticky zastaví a začne červeně blikat kruhový LED indikátor zepředu odvlhčovače a LED "Tank full" vedle tlačítka "Power".

Nepřetržitý odtok vody

Pro použití funkce nepřetržitého odtoku nejdříve vyndejte nádržku na vodu a zasuňte do vypouštěcího otvoru PVC odvodňovací hadičku o průměru 10 mm. poté nasadte nádržku zpět na místo.

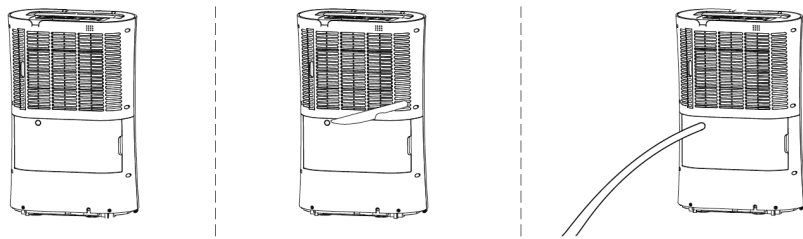

Ujistěte se, že je odvodňovací hadička pevně umístěna a že nikde nedochází k úniku vody. Připojte odvodňovací hadičku ke vhodnému odtoku vody. Ten by měl být v nižší úrovni, než v jaké je výstup vody z odvlhčovače. Výstup je také možné připojit na vodní čerpadlo (například při odvlhčování sklepa) V režimu nepřetržitého odtoku vody je nutné, abyste nastavili požadovanou vlhkost na 35 %, odvlhčovač tak bude pracovat bez přerušení.

SUŠENÍ PRÁDLA

Odvhlčovač lze využít také k sušení prádla. Nastavte požadovanou vlhkost na 35 % a uveďte zařízení do režimu Smart. Nepokládejte vlhké oblečení přímo přes otvory odvlhčovače. Pro nejlepší účinek umístěte sušené prádlo 1,5 metru od odvlhčovače.

ČIŠTĚNÍ FILTRU

Před čištěním filtrů vyjměte kryt filtrů z jednotky odvlhčovače.

Vzduchový filtr

- vyjměte vzduchový filtr z držáku
- vzduchový filtr propláchněte vodou
- nechte uschnout a poté vraťte zpět na místo

Karbonový filtr (pokud je součástí balení)

- filtr čistěte každé 2-3 týdny
- filtr opatrně osajte vysavačem
- vyměňte filtr za nových každých 6 měsíců pro účinnější fungování čištění vzduchu

Poznámka: Karbonový filtr je volitelný, bez vzduchového filtru však nikdy odvlhčovač nespouštějte!

Upozornění:

1. Provozní teplota odvlhčovače je 5-35 °C. Spotřebič používejte v tomto teplotním rozmezí. Budete-li zařízení používat mimo stanovené teplotní rozmezí, vlivem bezpečnostní pojistky se jeho chod zastaví. Toto je normální jev.
2. Pokud je pokojová teplota nižší než 5 °C, vlhkost vzduchu je poměrně nízká a odvlhčovač nelze použít.
3. Během provozu vydává zabudovaný kompresor teplo a mírně tak zvyšuje pokojovou teplotu. Toto je normální jev.
4. Odvlhčovač přestane pracovat, jakmile se nádržka na vodu naplní.
5. Zajistěte, aby páka plováku pracovala normálně, nic na ní nepokládejte.
6. Udržujte minimální vzdálenost 20 cm mezi otvory výstupu a vstupu vzduchu a přilehlými objekty.

STAŽENÍ APLIKACE A PÁROVÁNÍ SE ZAŘÍZENÍM

1. Vyhledejte aplikaci „Concept Home“ na Google Play nebo App Store a stáhněte si ji do mobilního telefonu (obr. 1).
2. Pokud již máte Concept Home, otevřete aplikaci, přihlaste se a pokračujte na pokyny pro spárování (obr. 2).
3. Pokud jste nový uživatel, začnete registraci. Pokračujte podle instrukcí až k zadání ověřovacího kódu a dokončete registraci (obr. 3).
4. Stiskněte v aplikaci + nebo „Přidat zařízení“ (obr. 4) pro přidání nového zařízení.
5. Pro rychlejší spárování se zařízením použijte funkci Auto Scan a dejte aplikaci všechna potřebná oprávnění.

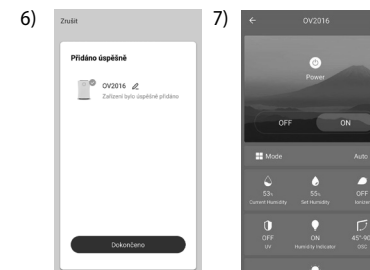

Po úspěšném nastavení (obr. 6) stiskněte „Dokončeno“ a vstoupíte do rozhraní pro ovládání zařízení (obr. 7).

**UPOZORNĚNÍ PŘI POTÍŽÍCH S PÁROVÁNÍM**

- Ověřte správnost zadaného hesla vaší WiFi sítě.
- Zařízení podporuje pouze WiFi sítě 2,4 GHz.
- Router je zahlcen připojením mnoha jiných zařízení.
- Pokud se nedaří automaticky nalázt zařízení, zkuste jej přidat ručně.

ŘEŠENÍ PROBLÉMŮ

Předtím, než odnesete spotřebič k opravě, zkontrolujte následující body:

Problém	Příčina	Řešení
Z odvlhčovače vychází teplý nebo studený vzduch.	Při odvlhčování zařízení absorbuje vlhký vzduch z místnosti, který zchladí, aby snížilo vlhkost.	Toto je normální stav odvlhčovače.
	Při odmrazování se zařízení zahřívá, proto z něj vychází teplý vzduch.	
Zařízení nepracuje.	Zástrčka je špatně zapojena do zásuvky.	Zkontrolujte zapojení zástrčky.
	Nádržka na vodu je plná.	Vyprázdněte nádržku na vodu.
Odlhčovač neprodukuje žádnou vodu.	Odlhčovač je nastaven na vyšší vlhkost, než která je v místnosti.	Nastavte odvlhčovač na nižší vlhkost.
	Teplota v místnosti je příliš nízká pro odvlhčování.	Zvyšte teplotu v místnosti nebo změňte umístění odvlhčovače.
	Zařízení je příliš blízko stěnám nebo nábytku.	Umístěte zařízení minimálně 20 cm od veškerých překážek.
Zařízení je velmi hlučné.	Zařízení není umístěno na rovném pevném povrchu.	Umístěte zařízení na rovný pevný povrch.
	Filtry jsou příliš špinavé.	Vyčistěte filtry podle návodu.
Na displeji se zobrazilo E3 nebo E4.	Chyba senzoru vlhkosti	Používejte zařízení ke snižování vlhkosti pouze v jeho rozpětí. Odpojte zařízení a po cca 5 minutách ho zapojte znovu. Pokud problém přetrvává, kontaktujte servisní středisko.
Na displeji se zobrazilo E1 nebo E2.	Chyba teplotního senzoru	Nepoužívejte zařízení při teplotě vyšší nebo nižší, než je doporučena. Odpojte zařízení, a po cca 5 minutách ho zapojte znovu. Pokud problém přetrvává, kontaktujte servisní středisko.
Na displeji se zobrazilo E5 nebo E6.	Abnormální teplota senzoru nebo abnormální proud	Odpojte zařízení, a po cca 5 minutách ho zapojte znovu. Pokud problém přetrvává, kontaktujte servisní středisko.

SERVIS

Údržbu rozsáhlejšího charakteru nebo opravu, která vyžaduje zásah do vnitřních částí výrobku, musí provést kvalifikovaný odborník nebo servis.

OCHRANA ŽIVOTNÍHO PROSTŘEDÍ

- Preferujte recyklaci obalových materiálů a starých spotřebičů.
- Krabice od spotřebiče může být dána do sběru tříděného odpadu.
- Plastové sáčky z polyetylénu (PE) odevzdejte do sběrného materiálu k recyklaci.

Recyklace spotřebiče na konci jeho životnosti:



Tento spotřebič je označen v souladu s Evropskou směrnicí 2012/19/EU o elektrickém odpadu a elektrických zařízeních (WEEE). Symbol na výrobku nebo jeho balení udává, že tento výrobek nepatří do domácího odpadu. Je nutné odvést ho do sběrného místa pro recyklaci elektrického a elektronického zařízení. Zajištěním správné likvidace tohoto výrobku pomůžete zabránit negativním důsledkům pro životní prostředí a lidské zdraví, které by jinak byly způsobeny nevhodnou likvidací tohoto výrobku. Likvidace musí být provedena v souladu s předpisy pro nakládání s odpady. Podrobnější informace o recyklaci tohoto výrobku zjistíte u příslušného místního úřadu, služby pro likvidaci domovního odpadu nebo v obchodě, kde jste výrobek zakoupili.



Tento výrobek splňuje veškeré základní požadavky směrnic EU, které se na něj vztahují.

Změny v textu, designu a technických specifikacích se mohou měnit bez předchozího upozornění a vyhrazujeme si právo na jejich změnu.

Podakovanie

Ďakujeme vám, že ste sa rozhodli kúpiť si výrobok značky Concept a prajeme vám, aby ste boli s naším výrobkom spokojní po celý čas jeho používania.

Pred prvým použitím si prosím pozorne preštudujte celý návod na obsluhu a dobre ho odložte. Zabezpečte, aby všetci, ktorí budú tento výrobok používať, boli oboznámení s týmto návodom.

Technické parametre	
Napätie	AC 220-240 V ~ 50 Hz
Príkon	200 W
Výkon	16 l/deň (30 °C, 80 %)
Hladina akustického tlaku	≤ 39 dB (A)

DÔLEŽITÉ BEZPEČNOSTNÉ UPOZORNENIA

- Nepoužívajte spotrebič inak, než je uvedené v tomto návode.
- Pred prvým použitím odstráňte zo spotrebiča všetky obaly a marketingové materiály.
- Overte, či pripájané napätie zodpovedá hodnotám na typovom štítku prístroja.
- Spotrebič umiestnite zásadne na stabilný povrch bokom od iných zdrojov tepla.
- Nenechávajte spotrebič bez dozoru, ak je zapnutý alebo zapojený do elektrickej zásuvky.
- Pri pripájaní do zásuvky a odpájania spotrebiča zo zásuvky elektrického napätia musí byť tlačidlo zapnutia/vypnutia v pozícii vypnuté.
- Pri odpájaní prístroja zo zásuvky elektrického napätia nikdy neťahajte za prívodný kábel, ale uchopte zástrčku a ťahom prístroj odpojte.
- Nedovoľte deťom a nesvojprávnym osobám manipulovať so spotrebičom a používajte ho iba mimo ich dosahu.
- Osoby so zníženými pohybovými schopnosťami, zníženým zmyslovým vnímaním, nedostatočne duševne spôsobilí a osoby neoboznámené s obsluhou môžu spotrebič používať len za dozoru zodpovednej osoby oboznámenej s jeho obsluhou.
- Dbajte na zvýšenú opatrnosť, ak sa spotrebič používa v blízkosti detí.
- Nedovoľte, aby sa prístroj používal ako hračka.
- Nikdy nestrkajte prsty, ceruzky ani iné predmety do žiadnych otvorov v spotrebiči.
- Nikdy nepoužívajte spotrebič bez krycích mriežok.
- Nevystavujte malé deti a nemocné osoby priamemu prúdu vzduchu.
- Nezakrývajte spotrebič.

- Na spotrebič nič nezavesujte ani pred neho nič nestavajte.
- Spotrebič sa musí používať iba vo vzpriamenej polohe.
- Nepoužívajte spotrebič v blízkosti sprchy, vane, umývadla ani bazéna.
- Nepoužívajte spotrebič vo vlhkom ani prašnom prostredí.
- Spotrebič nepoužívajte v prostredí s výskytom výbušných plynov ani zápalných látok (rozpúšťadiel, lakov, lepidiel atď.).
- **Pred montážou a demontážou spotrebiča odpojte prívodný kábel zo zásuvky elektrického napätia.**
- **Pred čistením a po použití spotrebič vypnite a vypojte zo zásuvky elektrického napätia.**
- Spotrebič udržiajte v čistote, nedovoľte, aby cudzie telesá vnikli do otvorov mriežok. Mohli by spôsobiť vážne zranenie, skrat, poškodiť spotrebič alebo spôsobiť požiar.
- Na čistenie prístroja nepoužívajte hrubé ani agresívne chemické látky.
- Nepoužívajte spotrebič, ak má poškodený prívodný kábel alebo ak je poškodená zástrčka, poruchu dajte ihneď odstrániť autorizovanému servisu.
- Spotrebič nepoužívajte, ak nepracuje správne, ak spadol na zem, je poškodený alebo bol namočený do kvapaliny. Dajte ho preskúšať a opraviť do autorizovaného servisu.
- Spotrebič sa odporúča len na použitie v domácnosti, nie je určený na komerčné použitie.
- Nesiahajte na prístroj vlhkými alebo mokrymi rukami.
- **Prívodný kábel ani zástrčku neponárajte do vody ani do inej kvapaliny.**
- Nikdy žiadne predmety do otvorov v spotrebiči.
- Súčasťou jednotky je ventilátor, ktorý sa otáča vysokou rýchlosťou. Ak dôjde ku kontaktu s otáčajúcim sa ventilátorom, môžu vzniknúť vážne zranenia.
- Vylejte vodu, ktorá sa nahromadila v nádržke na vodu. Konzumovanie tejto vody alebo jej použitie na iné účely môže spôsobiť nevoľnosť alebo iné nepredvídateľné nehody.
- Aby voda v nádržke odvlhčovača nezmrzla, nepoužívajte spotrebič ani vypúšťaciu hadicu pri teplote nižšej než 0 °C.
- Nepoužívajte odvlhčovač v exteriéri. Vystavenie priamemu slnku alebo dažďu môže viesť k prehriatiu spotrebiča, k úrazu elektrickým prúdom alebo vzniku požiaru.
- Nepokladajte nádobu s vodou na jednotku odvlhčovača. Ak by sa voda vyliala, zatečie do spotrebiča a poškodí izoláciu.
- Nikdy sa nesnažte odvlhčovač používať na zvláštne účely, ako sušenie

- potravín alebo umeleckých predmetov a pod. Mohlo by dôjsť k zhoršeniu kvality.
- Spotrebič nepoužívajte na mieste, kde by mohlo dôjsť k úniku oleja alebo horľavých plynov.
- Jednotku nepoužívajte na mieste, ktoré je vystavené pôsobeniu chemikálií.
- Ak budete nepretržite odvlhčovať, ubezpečte sa, že hadica odvádzajúca vodu je správne umiestnená a nemá príliš veľký sklon.
- Dajte pozor, aby ste na miesto vetrania odvlhčovača neumiestnili vykurovacie zariadenie.
- Spotrebič nepoužívajte na sedenie ani ako oporu pre nohy.
- Ak odvlhčovač používate v skrini, dávajte pozor, aby sa do skrine nedostali deti.
- Nevyberajte z nádržky na vodu páku plaváka.
- Nezakrývajte prívody ani výstupy vzduchu. Jednotku nezakrývajte mokrym odevom.
- Pred dlhodobým nepretržitým používaním treba prístroj skontrolovať, hlavne filter, vypúšťaciu hadicu a pod.
- Pred začatím čistenia a údržbou spotrebič vypnite a napájací kábel odpojte zo zásuvky.
- Aby ste predišli úrazu elektrickým prúdom, nikdy na odvlhčovač nestriekajte ani nelejte vodu.
- Pred premiestnením jednotky ju najprv vypnite a vyprázdňte nádržku na vodu. Ubezpečte sa, že jednotku držíte za držadlo.
- Spotrebič neopravujte sami. Obráťte sa na autorizovaný servis.
- Odvlhčovač nikdy nepokladajte na chrbát ani na bok, aby sa nepoškodil kompresor. Ak si nie ste istí, ako bol odvlhčovač prepravovaný, nechajte ho 24 hodín pred zapnutím stáť.
- Tento spotrebič môžu používať deti od 8 rokov veku a osoby so zníženými fyzickými či mentálnymi schopnosťami alebo nedostatkom skúseností a znalostí, ak majú nad sebou dozor alebo boli poučené o používaní spotrebiča bezpečným spôsobom a rozumejú prípadnému nebezpečenstvu. Domáce čistenie a údržbu nesmú robiť deti, ak nedosiahli 8 rokov a nemajú nad sebou dozor. Deti do 8 rokov veku sa nesmú zdržiavať v dosahu spotrebiča ani jeho prívodu. Deti sa so spotrebičom nesmú hrať.

Ak nedodržíte pokyny výrobcu, prípadná oprava sa nemôže uznať ako záručná.

POPIS VÝROBKU

- 1 Klapka
- 2 Držadlo
- 3 Koleska
- 4 Indikátor vlhkosti vzduchu
- 5 Výstup vzduchu
- 6 Ovládací panel
- 7 Vstup vzduchu
- 8 Nádržka na vodu
- 9 Predfilter, filter s aktívnym uhlím
- 10 Výstup pre nepretržitý odtok
- 11 Zadný kryt
- 12 Napájací kábel

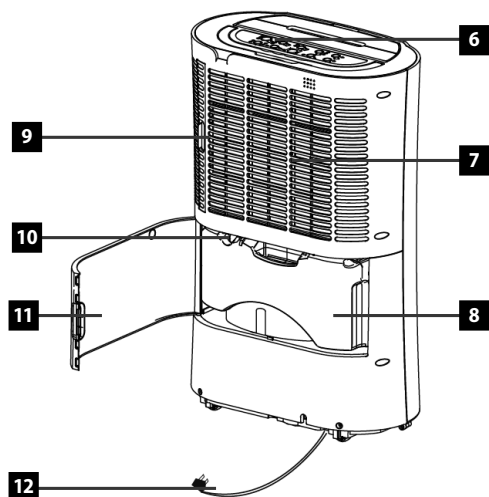
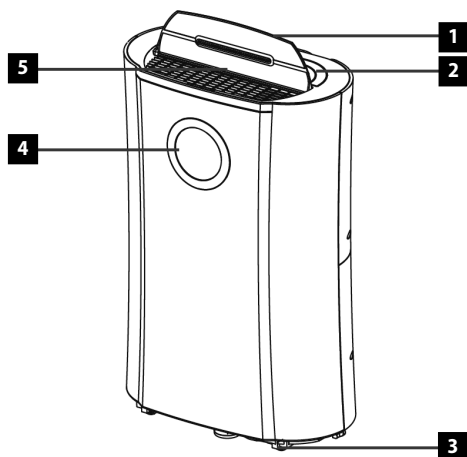

INŠTALÁCIA

Aby odvlhčovač účinne pracoval, treba dodržiavať odporúčanú vzdialenosť, ako je uvedené na obrázku.

Ak prevádzkový hluk odvlhčovača ruší televízor alebo rádio v jeho blízkosti, jednotku umiestnite do vzdialenosti minimálne 70 cm.

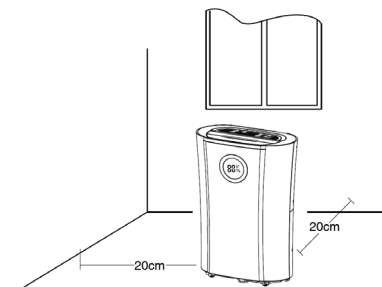

POUŽÍVANIE

ODMRAZOVANIE

- Na vnútornom ústrojenstva odvlhčovača sa môže tvoriť námraza. Preto je zariadenie vybavené funkciou automatického odmravovania.
- Ak sa zariadenie nachádza v miestnosti s teplotou v rozmedzí 5 až 12 °C, automatické odmravovanie sa spustí každých 30 minút.
- Ak sa zariadenie nachádza v miestnosti s teplotou v rozmedzí 12 až 20 °C, automatické odmravovanie sa spustí každých 45 minút.
- Počas odmravovania sa činnosť odvlhčovača dočasne zastaví.
- Neodpájajte zástrčku zo zásuvky ani jednotku nevypínajte, dokým sa odmravovanie nedokončí.
- Tento typ odvlhčovača nie je vhodný na znižovanie vlhkosti na veľmi nízku úroveň (cca 30 %).
- Model je vhodný na odstránenie nepríjemnej vlhkosti v každodennom živote a ako pomocné zariadenie vdomácnosti na sušenie vypranej bielizne. Nie je vhodný na znižovanie vlhkosti na veľmi nízku úroveň.

OVLÁDANIE

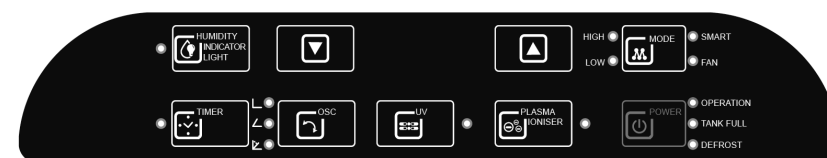



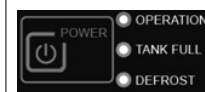

Popis ovládania

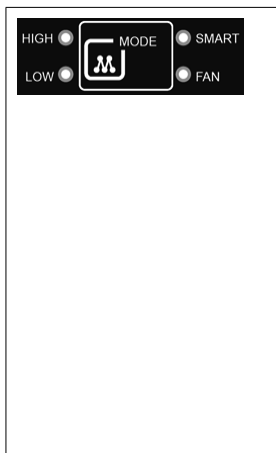

Zapínacie tlačidlo

Stlačením tlačidla zariadenie zapnete. Opätovným stlačením zariadenie vypnete. Vedľa zapínacieho tlačidla sú 3 indikačné LED diódy.

Pri zapnutí zariadenia sa rozsvieti LED „Operation“. Ak je zásobník na vodu plný a potrebuje vyprázdniť, zariadenie prestane pracovať a rozsvieti sa LED „Tank full“. Ak zariadenie prejde do automatického odmravovania, rozsvieti sa LED „Defrost“

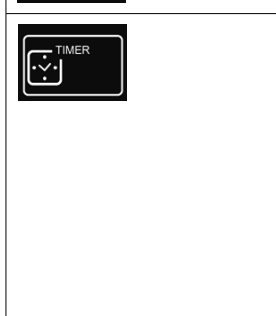
	<p>Tlačidlo „Mode“ Slúži na prepínanie medzi režimami. Vybraný režim je vždy označený LED diódou vedľa tlačidla.</p> <p>SMART režim Režim odvlhčovania vzduchu. Základné nastavenie režimu je 55 % vlhkosti v miestnosti. Túto hodnotu nemožno meniť.</p> <p>FAN režim Režim ventilátora. Spotrebič neodvlhčuje vzduch.</p> <p>LOW režim Odvlhčovanie pri nízkom výkone spotrebiča. Nastavené % vlhkosti vzduchu možno ľubovoľne meniť stlačením šípok hore alebo dolu.</p> <p>HIGH režim Odvlhčovanie pri vysokom výkone spotrebiča. Nastavené % vlhkosti vzduchu možno ľubovoľne meniť stlačením šípok hore alebo dolu.</p> <p>Ak 5 sekúnd podržíte tlačidlo „Mode“, odvlhčovač 3-krát zapípa, oznamujúc, že je pripravený v párovacom režime na spárovanie s aplikáciou Concept Home.</p>
	<p>Nastavenie vlhkosti Tlačidlá slúžia na nastavenie požadovanej vlhkosti v LOW/HIGH režime. Požadovanú vlhkosť možno nastaviť v rozmedzí 40% - 85%. Pri nastavení požadovanej vlhkosti na 35% odvlhčovač bude odvlhčovať dovtedy, než bude plná nádržka na vodu – toto nastavenie je vhodné pre funkciu nepretržitého odtoku.</p>
	<p>Nastavenie indikácie vlhkosti Ak je nastavenie indikácie vlhkosti aktívne, rozsvieti sa kruhový LED ukazovateľ na prednej časti odvlhčovača. Podľa toho, aká je v miestnosti vlhkosť, LED ukazovateľ zmení farbu.</p> <p>Červená – ak je vlhkosť vzduchu vysoká, RH > 70 % Zelená – ak je vlhkosť vzduchu vyhovujúca, 70 % ≥ RH ≥ 60 % Modrá – ak je vlhkosť vzduchu príliš nízka, RH < 60 %</p>
	<p>Otáčanie klapky Klapku môžete nastaviť tromi spôsobmi. Buď ju nastavíte do uhla 45°, 90°, alebo ju môžete nastaviť tak, že bude oscilovať.</p>
	<p>UV lampa Po stlačení tlačidla „UV“ zapnete funkciu UV lampy a indikačné LED vedľa tlačidla sa rozsvieti. Opätovným stlačením UV lampu vypnete a LED zhasne.</p>
	<p>Časovač Po stlačení tlačidla nastavíte funkciu časovača. Ak je časovač aktívny, LED dióda vedľa tlačidla časovača svieti. Pred nastavením časovača sa ubezpečte, či už nie je nastavený (LED musí byť zhasnutá). Časovač disponuje nasledujúcimi funkciami:</p> <p>Časovanie vypnutia Ak je zariadenie zapnuté a nastavené podľa vašich požiadaviek, stlačte tlačidlo „Timer“. Použite ovládacie tlačidlá hore/dolu pre nastavenie času, v ktorom má zariadenie pracovať (1-24 hodín).</p> <p>Časovanie zapnutia Ak je zariadenie v stand-by režime, môžete nastaviť časovač zapnutia. Stlačte tlačidlo „Timer“ a tlačidlami hore/dolu zvolte čas, po uplynutí ktorého chcete, aby sa zariadenie zaplo (1-24 hodín).</p>

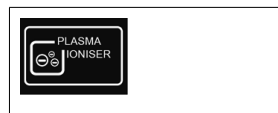
	<p>ionizér Po stlačení tlačidla „Plasma Ioniser“ zapnete funkciu ionizátora pre odstránenie baktérií a rozsvieti sa indikačné LED vedľa tlačidla. Opätovným stlačením ionizér vypnete a LED zhasne.</p>
---	--

Poznámka:

Ak úroveň vlhkosti vzduchu klesne o 2 % pod požadovanú hodnotu. Odvlhčovač preruší svoju činnosť. Ďalších 5 minút však bude ešte fungovať ventilátor, aby ochladil odvlhčovaciu jednotku. Potom preruší svoju činnosť. Po 30 minútach odvlhčovač skontroluje, či sa vlhkosť vzduchu nezvýšila, a ak áno, obnoví svoju činnosť. Ak je vlhkosť stále menšia alebo rovnaká, ako je požadovaná hodnota, bude čakať ďalších 30 minút.

UPOZORNENIE:

- Účinnosť odvlhčovania je ovplyvnená vzduchom mimo miestnosti s odvlhčovačom. Aby bolo používanie čo najúčinnéjšie, vyvarujte sa častému otváraniu a zatváraniu okien a dverí.
- Aby odvlhčovač správne fungoval, používajte ho pri stanovenej prevádzkovej teplote. Z bezpečnostných dôvodov sa odvlhčovanie automaticky zastaví a činnosť sa zmení na funkciu ventilátora v momente, keď sa okolitá teplota zvýši na viac ako 36 °C.
- Pri uvedení do činnosti môže chladiace médium v spotrebiči vydávať zvuky. Keď sa cirkulácia ustáli, úroveň hluku sa zníži.
- Po vypnutí odvlhčovača ho aspoň 5 minút nezapínajte. Predídete tak poškodeniu kompresora.
- Ak napríklad dôjde k výpadku prúdu, kompresor sa po zapnutí hneď nezapne. Z bezpečnostných dôvodov sa zapne až po 3 minútach.
- Spotrebič je určený na používanie v interiéri.
- Odvlhčovač neumiestňujte oproti radiátoru alebo inému zdroju tepla.

ČISTENIE A ÚDRŽBA

- Aby ste predišli úrazu elektrickým prúdom, zástrčku nikdy nezapájajte ani neodpájajte mokrymi rukami.
- Pred začatím čistenia a údržbou spotrebič vypnite a napájací kábel odpojte zo zásuvky.
- Nevyberajte z nádržky na vodu páku plaváka.
- Aby ste predišli poruche prístroja alebo neprímeranému hluku, jednotku udržiavajte vo vzpriamenej polohe.
- Telo spotrebiča pretrite mäkkou suchou handričkou.
- Na odstránenie väčších nečistôt použite mäkkú vlhkú (dobře vyžmýkanú) handričku. Na čistenie ovládania nikdy nepoužívajte mokrú handričku.
- Aby nedošlo k deformáciám alebo popraskaniu, nepoužívajte benzín, riedidlo ani iné tekuté čistiace prípravky.
- Použitie chemikálie môžu spôsobiť farebné zmeny na povrchu spotrebiča.

Ak prístroj nebudete dlhší čas používať:

1. Jednotku odpojte zo zásuvky, zmotajte napájací kábel a poveste ho na zadnú stranu spotrebiča.
2. Vylejte vodu z nádržky, nádržku pretrite handričkou a vráťte ju späť do jednotky.
3. Vyčistite vzduchový filter.
4. Pri uskladnení jednotku postavte, nepokladajte ju na bok ani na chrbát a vyvarujte sa priameho slnečného žiarenia.

Postup vyprázdnenia nádržky na vodu

1. Vyberte nádržku na vodu z jednotky odvlhčovača.
2. Nádržku uchopte za rukoväť a opatrne ju premiestnite.
3. Nádržku nakloňte a opatrne z nej vylejte vodu.
4. Nádržku na vodu zasuňte späť do jednotky odvlhčovača.

Poznámka: Počas odvlhčovania sa voda zhromažďuje v nádržke na vodu. Keď je nádržka plná, odvlhčovač sa automaticky zastaví a začne červeno blikať kruhový LED indikátor spredu odvlhčovača a LED "Tank full" vedľa tlačidla "Power".

Nepretržitý odtok vody

Pred použitím funkcie nepretržitého odtoku najprv vyberte nádržku na vodu a do vypúšťacieho otvoru PVC zasuňte odvodňovaciu hadičku s priemerom 10 mm, potom nádržku nasadte späť na miesto.

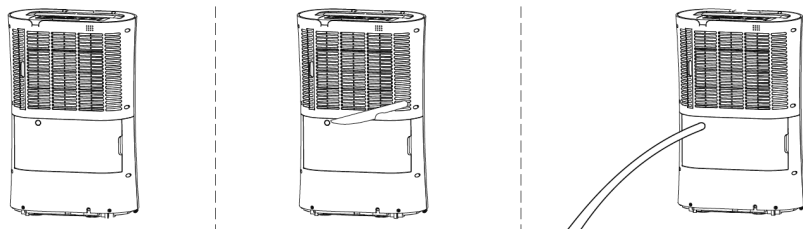

Ubezpečte sa, že odvodňovacia hadička je pevne umiestnená a že nikde nedochádza k úniku vody. Odvodňovaciu hadičku pripojte k vhodnému odtoku vody. Ten by mal byť v nižšej úrovni, v akej je výstup vody z odvlhčovača. Výstup možno pripojiť aj na vodné čerpadlo (napríklad pri odvlhčovaní pivnice). V režime nepretržitého odtoku vody treba, aby ste požadovanú vlhkosť nastavili na 35 %, odvlhčovač tak bude pracovať bez prerušenia.

SUŠENIE BIELIZNE

Odvlhčovač možno využiť aj pri sušení bielizne. Nastavte požadovanú vlhkosť na 35 % a zariadenie uveďte do režimu Smart. Vlhké odevy nedávajte priamo na otvory odvlhčovača. Pre najlepší účinok sušenia bielizne umiestnite 1,5 metra od odvlhčovača.

ČISTENIE FILTRA

Pred čistením filtrov vyberte kryt filtrov z jednotky odvlhčovača.

Vzduchový filter

- vyberte vzduchový filter z držiaka
- vzduchový filter prepláchnite vodou
- nechajte uschnúť a potom vráťte na miesto

Karbónový filter (ak je súčasťou balenia)

- filter čistite každé 2-3 týždne
- filter opatrne vysajte vysávačom
- pre účinné čistenie vzduchu filter meňte každých 6 mesiacov

Poznámka: Karbónový filter je voliteľný, bez vzduchového filtra však nikdy odvlhčovač nespúšťajte!

Upozornenie:

1. Prevádzková teplota odvlhčovača je 5-35 °C. Spotrebič používajte v tomto teplotnom rozmedzí. Ak budete zariadenie používať mimo stanoveného teplotného rozmedzia, bezpečnostná poistka jeho činnosť zastaví. Toto je normálny jav.
2. Ak je izbová teplota nižšia než 5 °C, vlhkosť vzduchu je pomerne nízka a odvlhčovač nemožno použiť.
3. Počas činnosti zabudovaný kompresor vyžaruje teplo, čím sa trochu zvyšuje izbová teplota. Toto je normálny jav.
4. Odvlhčovač prestane pracovať, keď sa nádržka na vodu naplní.
5. Zaisťte, aby páka plaváka pracovala normálne, nič na ňu nepokladajte.
6. Udržujte minimálnu vzdialenosť 20 cm medzi otvormi výstupu a vstupu vzduchu a príslušnými objektmi.

STIAHNUTIE APLIKÁCIE A PÁROVANIE SO ZARIADENÍM

1. Vyhľadajte aplikáciu „Concept Home“ na Google Play alebo App Store a stiahnite si ju do mobilného telefónu (obr. 1).
2. Ak už máte Concept Home, otvorte aplikáciu, prihláste sa a pokračujte až k pokynom na párovanie. (obr. 2).
3. Ak ste nový užívateľ, začnite registráciu. Pokračujte podľa inštrukcií až k zadaniu overovacieho kódu a dokončíte registráciu (obr. 3).
4. Potom pre pridanie nového zariadenia v aplikácii stlačte + alebo „Pridať zariadenie“ (obr. 4).
5. Pre rýchlejšie spárovanie so zariadením použite funkciu Auto Scan a aplikácii dajte všetky potrebné práva.

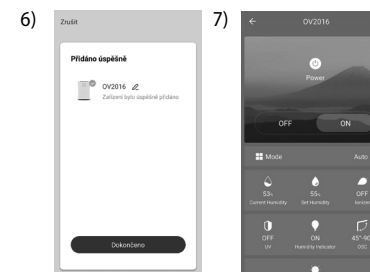

Po úspešnom nastavení (obr. 6) stlačte „Completed“ a vstúpite do rozhrania na ovládanie zariadenia (obr. 7).

**UPOZORNENIE PRI PROBLÉMOCH S PÁROVANÍM**

- Overte správnosť zadaného hesla vašej WiFi siete.
- Zariadenie podporuje iba WiFi siete 2,4 GHz.
- Router je zahľtený pripojením mnohých iných zariadení.
- Ak sa nedarí automaticky nájsť zariadenie, skúste ho pridať ručne.

RIEŠENIE PROBLÉMOV

Prv než spotrebič odnesiete na opravu, skontrolujte nasledovné:

Problém	Príčina	Riešenie
Z odvlhčovača vychádza teplý alebo studený vzduch.	Pri odvlhčovaní zariadenie absorbuje vlhký vzduch z miestnosti, ktorý ochladí, aby znížilo vlhkosť.	Toto je normálny stav odvlhčovača.
	Pri odmravovaní sa zariadenie zahrieva, preto z neho vychádza teplý vzduch.	
Zariadenie nepracuje.	Zástrčka je zle zapojená do zásuvky.	Skontrolujte zapojenie zástrčky.
	Nádržka na vodu je plná.	Vyprázdnite nádržku na vodu.
Odvlhčovač neprodukuje žiadnu vodu.	Odvlhčovač je nastavený na vyššiu vlhkosť, než ktorá je v miestnosti.	Nastavte odvlhčovač na nižšiu vlhkosť.
	Teplota v miestnosti je príliš nízka na odvlhčovanie.	Zvýšte teplotu v miestnosti alebo zmeňte umiestnenie odvlhčovača.
	Zariadenie je príliš blízko stien alebo nábytku.	Zariadenie umiestnite aspoň 20 cm od všetkých prekážok.
Zariadenie je veľmi hlučné.	Zariadenie nie je umiestnené na rovnom pevnom povrchu.	Zariadenie umiestnite na rovný povrch.
	Filtre sú príliš špinavé.	Filtre vyčistite podľa návodu.
Na displeji sa zobrazilo E3 alebo E4.	Chyba senzora vlhkosti	Zariadenie používajte na zníženie vlhkosti iba v jeho rozpätí. Zariadenie odpojte a po cca 5 minútach ho znova zapojte. Ak problém pretrváva, kontaktujte servisné stredisko.
Na displeji sa zobrazilo E1 alebo E2.	Chyba teplotného senzora	Zariadenie nepoužívajte pri teplote vyššej alebo nižšej, ako sa odporúča. Zariadenie odpojte a po cca 5 minútach ho znova zapojte. Ak problém pretrváva, kontaktujte servisné stredisko.
Na displeji sa zobrazilo E5 alebo E6.	Abnormálna teplota senzora alebo abnormálny prúd	Zariadenie odpojte a po cca 5 minútach ho znova zapojte. Ak problém pretrváva, kontaktujte servisné stredisko.

SERVIS

Údržbu rozsiahlejšieho charakteru alebo opravu, ktorá vyžaduje zásah do vnútorných častí prístroja, môže vykonať len kvalifikovaný odborník alebo servis.

OCHRANA ŽIVOTNÉHO PROSTREDIA

- Preferujte recykláciu obalových materiálov a starých prístrojov.
- Škatuľu od prístroja môžete dať do zberu triedeného odpadu.
- Plastové vrecúška z polyetylénu (PE) odovzdajte ako zberný odpad na recykláciu.

Recyklácia prístroja na konci jeho životnosti:



Tento spotrebič je označený v súlade s európskou smernicou 2012/19/EÚ o elektrickom odpade a elektrických zariadeniach (WEEE). Symbol na výrobku alebo jeho obale udáva, že tento výrobok nepatrí do domáceho odpadu. Treba ho odovzdať na zberné miesto na recykláciu elektrických a elektronických zariadení. Zaistením správnej likvidácie tohto výrobku zabránite negatívnym dôsledkom na životné prostredie a ľudské zdravie. Likvidácia musí byť vykonaná v súlade s predpismi na likvidáciu odpadu. Podrobnejšie informácie o recyklácii tohto výrobku zistíte na príslušnom miestnom úrade, u služby na likvidáciu domového odpadu alebo v obchode, kde ste výrobok kúpili.



Tento výrobok spĺňa všetky základné požiadavky smerníc EÚ, ktoré sa naň vzťahujú.

Zmeny v texte, vzhľade a technických špecifikáciách môžu nastať bez predošlého upozornenia a na tieto zmeny si vyhradujeme právo.

Podziękowanie

Dziękujemy za zakup produktu marki Concept i życzymy Państwu zadowolenia z naszego produktu przez cały czas jego użytkowania.

Przed pierwszym użyciem prosimy o uważne przeczytanie całej instrukcji obsługi oraz zachowanie jej na przyszłość. Należy zadbać o to, aby także inne osoby, które będą obchodziły się z produktem, zapoznały się z niniejszą instrukcją.

Parametry techniczne	
Napięcie	AC 220-240 V ~ 50 Hz
Pobór mocy	200 W
Moc	16 l/dobę (30°C, 80%)
Poziom ciśnienia akustycznego	≤39 dB (A)

WAŻNE PRZESTROGI DOTYCZĄCE BEZPIECZEŃSTWA

- Nie wolno korzystać z urządzenia w sposób inny niż opisany w niniejszej instrukcji.
- Przed pierwszym użyciem należy usunąć z urządzenia wszystkie materiały opakowaniowe i marketingowe.
- Należy upewnić się, że podłączane napięcie zgadza się z wartościami podanymi na tabliczce znamionowej produktu.
- Urządzenie należy umieścić tylko na stabilnej powierzchni, z dala od innych źródeł ciepła.
- Nie wolno zostawiać urządzenia bez nadzoru, gdy jest włączone lub podłączone do gniazda elektrycznego.
- Podczas podłączania urządzenia do gniazda elektrycznego i jego odłączania od niego, przełącznik włączenia / wyłączenia musi znajdować się w pozycji wyłączone.
- Podczas odłączania urządzenia od gniazda elektrycznego, nigdy nie wolno wrywać wtyczki poprzez ciągnięcie kabla zasilającego, natomiast należy chwycić wtyczkę i odłączyć ją poprzez wyjęcie.
- Nie wolno dopuszczać dzieci ani osób ubezwłasnowolnionych do obsługi urządzenia. Urządzenia należy używać poza ich zasięgiem.
- Osoby o ograniczonej zdolności ruchowej, zmniejszonym postrzeganiu zmysłowym, niewystarczającej zdolności umysłowej lub osoby, które nie zapoznały się z obsługą, mogą korzystać z urządzenia tylko pod nadzorem osoby odpowiedzialnej i zapoznanej z obsługą.
- W przypadku używania urządzenia w pobliżu dzieci należy zachować szczególną ostrożność.
- Nie wolno używać urządzenia jako zabawki.
- Nie wolno wkładać palców, ołówków ani innych przedmiotów w jakiegokolwiek otwory urządzenia.
- Nigdy nie wolno korzystać z urządzenia bez kratki ochronnych.

- Nie wolno narażać małych dzieci i osób chorych na bezpośrednie działanie strumienia powietrza.
- Nie wolno zakrywać urządzenia.
- Nie wolno niczego wieszać na urządzeniu czy też umieszczać czegokolwiek przed nim.
- Urządzenie może być używane tylko w pozycji stojącej.
- Nie wolno używać urządzenia w pobliżu prysznicy, wanny, zlewu lub basenu.
- Nie wolno używać urządzenia w wilgotnym lub zakurzone środowisku.
- Nie wolno używać urządzenia w środowisku, w którym występują gazy wybuchowe i substancje łatwopalne (rozpuszczalniki, lakiery, kleje itd.).
- **Przed przystąpieniem do montażu lub demontażu urządzenia należy odłączyć kabel zasilający od gniazda elektrycznego.**
- **Przed czyszczeniem i po użyciu należy wyłączyć urządzenie oraz odłączyć go od gniazda elektrycznego.**
- Należy utrzymywać urządzenie w czystości; trzeba unikać przedostawania się ciał obcych do otworów krętek. Mogą one spowodować poważne obrażenia, zwarcie, uszkodzenie urządzenia albo pożar.
- Urządzenia nie wolno czyścić szorstkimi materiałami ani agresywnymi substancjami chemicznymi.
- Nie wolno używać urządzenia, gdy kabel lub wtyczka są uszkodzone. Usterkę należy natychmiast usunąć, zwracając się do autoryzowanego centrum serwisowego.
- Nie wolno używać urządzenia, gdy nie pracuje ono prawidłowo, zostało upuszczone, uszkodzone lub zanurzone w cieczy. Należy przekazać go do autoryzowanego centrum serwisowego w celu przebadania i naprawy.
- Urządzenie jest przeznaczone tylko do użytku domowego, a nie nadaje się do użytku komercyjnego.
- Nie wolno dotykać urządzenia wilgotnymi lub mokrymi rękami.
- **Nie wolno zanurzać kabla zasilającego, wtyczki ani urządzenia w wodzie lub innej cieczy.**
- Nie wolno wkładać przedmiotów do otworów w urządzeniu.
- W skład jednostki wchodzi wentylator, który obraca się z dużą prędkością. Kontakt z obracającym się wentylatorem powoduje poważne obrażenia.
- Wodę nagromadzoną w pojemniku należy wylać. Spożycie tej wody lub jej używanie do innych celów może spowodować mdłości albo nieprzewidziane wypadki.
- Aby woda w pojemniku osuszacza nie zamarzła, nie wolno używać urządzenia ani węża odpływowego w temperaturze poniżej 0°C.
- Nie wolno używać osuszacza na zewnątrz budynków. Narażenie na bezpośrednie działanie promieni słonecznych lub deszczu może

- doprowadzić do przegrzania się urządzenia, porażenia prądem elektrycznym lub pożaru.
- Nie wolno kłaść na jednostce osuszacza pojemnika zawierającego wodę. W razie rozlania się wody może ona przedostać się do urządzenia i uszkodzić izolację.
- Nigdy nie wolno podejmować próby używania osuszacza do celów, do których nie jest on przeznaczony, np. suszenia żywności lub dzieł sztuki itp. Ich jakość może ulec pogorszeniu.
- Nie wolno używać urządzenia w miejscach, w których może wystąpić wyciek oleju lub gazów łatwopalnych.
- Nie wolno używać urządzenia w miejscu, w którym jest ono narażone na działanie chemikaliów.
- W przypadku osuszania powietrza w trybie nieprzerywanym, należy upewnić się, że wąż odprowadzający wodę jest prawidłowo umieszczony, a nie jest zbyt nachylony.
- Należy uważać, aby nie w miejscu odpowietrzania osuszacza nie umieszczać grzejników.
- Nie wolno używać urządzenia do siedzenia ani jako oparcia na nogi.
- W przypadku używania osuszacza w szafie należy uważać, aby szafa nie była dostępna dla dzieci.
- Nie wolno wyjmować dźwigni pływaka z pojemnika na wodę.
- Nie wolno zakrywać wlotów ani wylotów powietrza. Nie wolno zasłaniać urządzenia mokrymi ubraniami.
- Przed długookresową pracą w trybie nieprzerywanym należy wykonać regularną kontrolę, w tym szczególnie filtra, węża odpływowego itp.
- Przed przystąpieniem do czyszczenia lub konserwacji należy najpierw wyłączyć urządzenie i odłączyć kabel zasilający od gniazda.
- Aby uniknąć porażenia prądem elektrycznym, nigdy nie wolno spryskiwać ani polewać osuszacza wodą.
- Przed przemieszczaniem urządzenia należy go najpierw wyłączyć i opróżnić pojemnik na wodę. Urządzenie należy trzymać za uchwyt.
- Nie wolno naprawiać urządzenia we własnym zakresie. Należy zwrócić się do autoryzowanego serwisu.
- Nigdy nie wolno kłaść osuszacza na stronie tylnej ani na bokach, mogłoby to spowodować uszkodzenie sprężarki. W przypadku niepewności co do tego, w jaki sposób osuszacz był przewożony, należy postawić urządzenie na miejscu i poczekać przez 24 godziny, dopiero wtedy można go włączyć.
- Dzieci w wieku 8 lat lub więcej oraz osoby o ograniczonej sprawności ruchowej lub umysłowej, lub bez odpowiedniego doświadczenia i wiedzy, mogą korzystać z urządzenia tylko pod warunkiem, że są one nadzorowane, albo zapoznały się z instrukcją bezpiecznej obsługi urządzenia, i rozumieją ewentualne zagrożenia.

Przeprowadzane przez użytkownika czynności w ramach czyszczenia i konserwacji nie mogą być wykonywane przez dzieci, chyba że ukończyły one 8 lat i są pod nadzorem. Dzieci poniżej 8 lat należy trzymać z dala od urządzenia i jego kabla zasilającego. Dzieciom nie wolno bawić się z urządzeniem.

Nieprzestrzeganie wskazówek producenta może prowadzić do nieobjęcia gwarancją ewentualnej naprawy.

OPIS PRODUKTU

- 1 Klapa
- 2 Uchwyt
- 3 Kółka
- 4 Wskaźnik wilgotności powietrza
- 5 Wylot powietrza
- 6 Panel sterowania
- 7 Wlot powietrza
- 8 Pojemnik na wodę
- 9 Filtr wstępny, filtr z węglem aktywnym
- 10 Wylot do ciągłego odprowadzania wody
- 11 Tylna pokrywa
- 12 Przewód zasilający

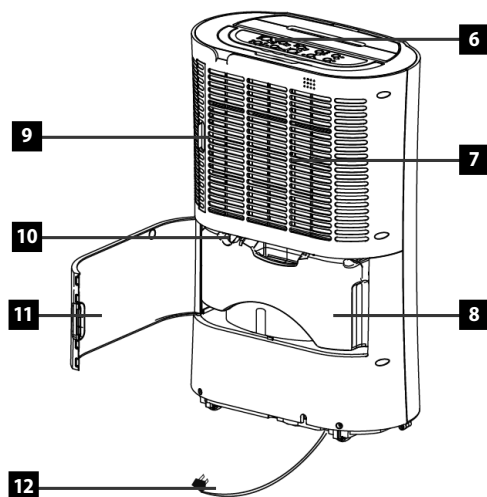
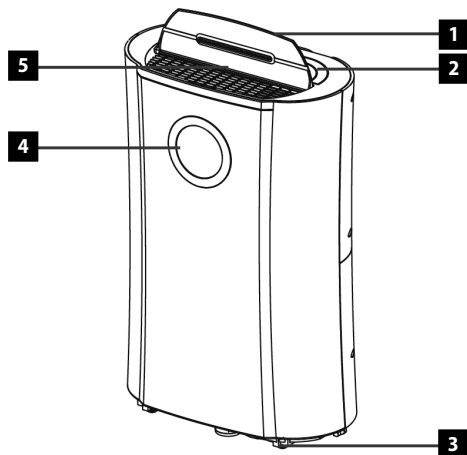

INSTALACJA

W celu zapewnienia sprawnej pracy osuszacza należy zachować zalecaną odległość, tak jak podano poniżej.

W przypadku, gdy hałas podczas pracy osuszacza zakłóca telewizję lub radio w jego pobliżu, należy umieścić urządzenie w odległości co najmniej 70 cm.

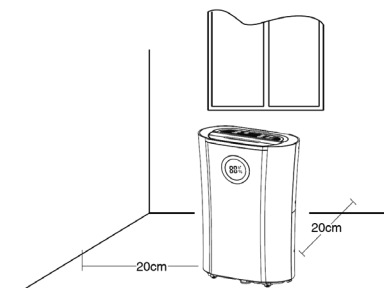

OBSŁUGA

ODMRAŻANIE

- Na wewnętrznych częściach osuszacza może tworzyć się szron. Dlatego urządzenie jest wyposażone w funkcję automatycznego odmrażania.
- Gdy urządzenie znajduje się w pomieszczeniu o temperaturze od 5 do 12°C, wtedy automatyczne odmrażanie jest uruchamiane co 30 minut.
- Jeśli urządzenie znajduje się w pomieszczeniu o temperaturze od 12 do 20°C, wtedy automatyczne odmrażanie włącza się co 45 minut.
- W trakcie odmrażania praca osuszacza jest czasowo wstrzymana.
- Nie wolno odłączać wtyczki od gniazda ani też wyłączać urządzenia, dopóki odmrażanie nie jest zakończone.
- Ten typ osuszacza nie nadaje się do zmniejszania wilgotności do bardzo niskiego poziomu (ok. 30%).
- Model służy do usuwania nieprzyjemnej wilgoci na co dzień oraz do pomocy podczas suszenia prania w domu. Nie nadaje się do zmniejszania wilgotności do bardzo niskiego poziomu.

OBSŁUGA

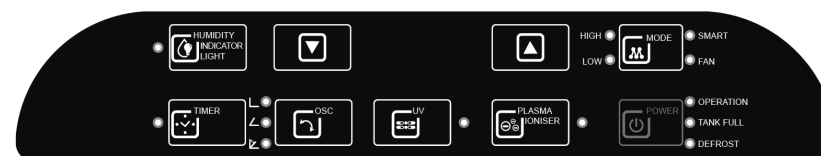

Opis elementów obsługi

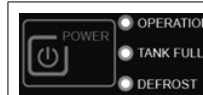







Przycisk włączenia

Naciśnięciem przycisku włączamy urządzenie. Ponownym naciśnięciem urządzenie wyłączamy.

Obok przycisku włączenia znajdują się 3 lampki LED.

Po włączeniu urządzenia zapala się LED „Operation”. Jeżeli pojemnik na wodę jest pełny, i trzeba go opróżnić, urządzenie przestaje pracować, a zapala się LED „Tank full”. Gdy urządzenie przełączy się do trybu automatycznego odmrażania, zapala się LED „Defrost”

	<p>Przycisk „Mode” Służy do przełączania trybów. Wybrany tryb jest zawsze sygnalizowany wskaźnikiem LED obok przycisku.</p> <p>Tryb SMART Tryb osuszania powietrza. Wartość domyślna w tym trybie wynosi 55% wilgotności w pomieszczeniu. Tej wartości nie można zmienić.</p> <p>Tryb FAN Tryb wentylatora. Urządzenie nie osusza powietrza.</p> <p>Tryb LOW Osuszanie przy niskiej mocy urządzenia. Ustawiony % wilgotności powietrza można dowolnie zmieniać naciskaniem strzałek w górę lub w dół.</p> <p>Tryb HIGH Osuszanie przy wysokiej mocy urządzenia. Ustawiony % wilgotności powietrza można dowolnie zmieniać naciskaniem strzałek w górę lub w dół.</p> <p>Po naciśnięciu i przytrzymaniu przez 5 sekund przycisku „Mode” osuszacz piknie 3 razy, powiadamiając, że jest przygotowany do sparowania się z aplikacją Concept Home.</p>
	<p>Ustawienie wilgotności Przyciski służą do ustawienia potrzebnej wilgotności w trybie LOW/HIGH. Potrzebną wilgotność powietrza można ustawiać w zakresie od 40% do 85%. W przypadku ustawienia potrzebnej wilgotności na poziomie 35%, osuszacz będzie osuszał powietrze tak długo, aż pojemnik na wodę będzie pełny – ten tryb nadaje się do funkcji ciągłego odprowadzania wody.</p>
	<p>Ustawienie wskazywania wilgotności Jeśli ustawione jest wskazywanie wilgotności, zapala się okrągły wskaźnik LED na stronie frontowej osuszacza. Wskaźnik LED zmienia kolor zależnie od poziomu wilgotności w pomieszczeniu.</p> <p>Czerwony – gdy wilgotność powietrza jest wysoka, RH > 70% Zielony – gdy wilgotność powietrza jest odpowiednia, 70% ≥ RH ≥ 60% Niebieski – gdy wilgotność powietrza jest za niska, RH < 60%</p>
	<p>Obracanie klapę Klapę można ustawić na trzy sposoby. Albo uchylić ją pod kątem 45°, 90°, albo można ustawić ją tak, aby wykonywała ruch oscylacyjny.</p>
	<p>Lampa UV Po naciśnięciu przycisku „UV” włącza się funkcja lampy UV, a lampka LED obok przycisku zapala się. Ponownym naciśnięciem wyłączamy lampę UV, a lampka LED gaśnie.</p>

	<p>Regulator czasowy Po włączeniu przycisku rozpoczynamy ustawianie regulatora czasowego. Gdy regulator czasowy jest aktywny, wtedy świeci się wskaźnik LED obok przycisku regulatora. Przed rozpoczęciem ustawiania należy upewnić się, że regulator czasowy nie jest już ustawiony (LED musi być wyłączony). Regulator czasowy oferuje poniższe funkcje:</p> <p>Ustawienie czasu wyłączenia Jeśli urządzenie jest włączone i ustawione zgodnie z naszymi preferencjami, naciskamy przycisk „Timer”. Przycisków obsługi w górę/w dół użyjemy, aby ustawić czas, przez który urządzenie ma pracować (od 1 do 24 godzin).</p> <p>Ustawienie czasu włączenia Gdy urządzenie znajduje się w trybie gotowości, można ustawić czas włączenia. Naciskamy przycisk „Timer” i za pomocą przycisków w górę/w dół wybieramy czas, po upływie którego chcemy, aby urządzenie włączyło się (od 1 do 24 godzin).</p>
	<p>Jonizator Naciśnięciem przycisku „Plasma Ioniser” włączamy funkcję jonizatora usuwającego bakterie – zapala się lampka LED obok przycisku. Ponownym naciśnięciem wyłączamy jonizator, a lampka LED gaśnie.</p>

Pamiętaj:

Gdy poziom wilgotności powietrza spadnie o 2% poniżej potrzebnej wartości, urządzenie przerywa swoją pracę. Przez następne 5 minut będzie jednak jeszcze działał wentylator, aby schłodzić jednostkę osuszającą. Następnie przerywa swoją pracę. Po upływie 30 minut należy sprawdzić, czy wilgotność nie wzrosła – jeśli tak, wtedy urządzenie znowu zaczyna pracować. Jeśli wilgotność nadal jest niższa lub taka sama, jak zaprogramowana wartość, wtedy będzie czekało następne 30 minut.

UWAGA:

- Na skuteczność osuszania wpływa powietrze na zewnątrz pomieszczenia z osuszaczem. Aby praca była jak najbardziej sprawna, należy unikać częstego otwierania i zamykania okien i drzwi.
- Aby osuszacz działał prawidłowo, należy używać go w określonej temperaturze roboczej. Ze względów bezpieczeństwa, osuszanie automatycznie zatrzymuje się, a tryb pracy ulega zmianie na funkcję wentylatora w momencie, kiedy temperatura otoczenia wzrośnie ponad 36°C.
- Płyn chłodzący wewnątrz urządzenia może po uruchomieniu emitować dźwięki. Gdy tylko krążenie jest ustabilizowane, poziom hałasu ulega zmniejszeniu.
- Po wyłączeniu osuszacza nie wolno włączać go przez co najmniej 5 minut. Zapobiegnie to uszkodzeniu sprężarki.
- Na przykład w razie przerwy w dostawie energii elektrycznej, sprężarka po przywróceniu prądu nie włącza się natychmiast. Ze względów bezpieczeństwa włącza się ona dopiero po 3 minutach.
- Urządzenie jest przeznaczone do używania we wnętrzach.
- Osuszacz należy umieścić z dala od kaloryferów i innych źródeł ciepła.

CZYSZCZENIE I KONSERWACJA

- Aby uniknąć porażenia prądem elektrycznym, nigdy nie wolno podłączać ani odłączać wtyczki mokrymi rękami.
- Przed przystąpieniem do czyszczenia lub konserwacji należy najpierw wyłączyć urządzenie i odłączyć kabel zasilający od gniazda.
- Nie wolno wyjmować dzwigni pływaka z pojemnika na wodę.
- Aby uniknąć usterki urządzenia lub nadmiernego hałasu, należy trzymać urządzenie w pozycji pionowej.
- Korpus urządzenia należy przetrzeć miękką, suchą ściereczką.
- Do usuwania większych zanieczyszczeń należy używać miękkiej, wilgotnej (dobre wykręconej) szmatki. Do czyszczenia elementów sterowania nigdy nie wolno używać mokrej ściereczki.
- Aby uniknąć odkształceń lub pęknięć, nie wolno używać benzyny, rozcieńczalników ani innych płynów czyszczących.
- Używane środki chemiczne mogą spowodować odbarwienia na powierzchni urządzenia.

Jeżeli urządzenie nie będzie używane przez dłuższy czas:

1. Odłączamy urządzenie od gniazda, zwijamy kabel zasilający i zawieszamy go z tyłu urządzenia.
2. Wylewamy wodę z pojemnika, przecieramy pojemnik ściereczką i wkładamy z powrotem do urządzenia.
3. Oczyszczamy filtr powietrza.
4. Urządzenie przechowujemy w pozycji stojącej, nie wolno kłaść go na boku ani na stronie tylnej, oraz należy chronić go przed bezpośrednim działaniem promieniowania słonecznego.

Procedura opróżniania pojemnika na wodę

1. Wyjmujemy pojemnik na wodę z osuszacza.
2. Złapiemy pojemnik za uchwyt, a ostrożnie przemieszczamy go.
3. Przechyliamy pojemnik i ostrożnie wylewamy z niego wodę.
4. Wkładamy pojemnik na wodę z powrotem do osuszacza.

Pamiętaj: Podczas osuszania w pojemniku gromadzi się woda. Gdy tylko pojemnik jest pełny, osuszacz automatycznie wstrzymuje pracę, a okrągły wskaźnik LED z przodu urządzenia oraz LED „Tank full” obok przycisku „Power” migają na czerwono.

Ciągłe odprowadzanie wody

Aby skorzystać z funkcji ciągłego odprowadzania wody, najpierw wyjmujemy pojemnik na wodę, a wsuwamy w otwór wylotowy wąż odprowadzający z PCV o średnicy 10 mm. Następnie zakładamy pojemnik z powrotem w jego miejsce.

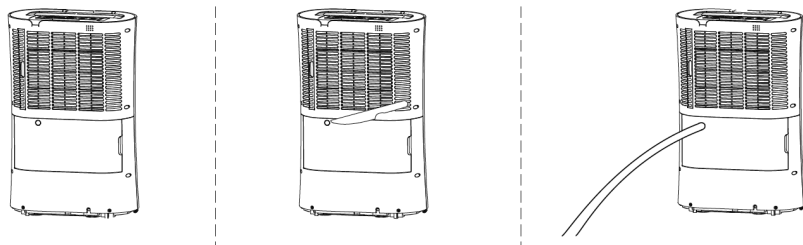

Upewniamy się, że wąż odprowadzający jest zamocowany stabilnie oraz że nigdzie nie dochodzi do wycieku wody. Podłączamy wąż odprowadzający do odpowiedniego odpływu wody. Powinien on znajdować się na niższym poziomie w stosunku do wylotu wody z osuszacza. Można także połączyć wylot z pompą wodną (na przykład w przypadku osuszania piwnicy). W trybie ciągłego odprowadzania wody konieczne jest ustawienie preferowanej wilgotności na 35%, osuszacz wtedy będzie pracował bez przerwy.

SUSZENIE PRANIA

Osuszacza można użyć także do suszenia prania. Ustawiamy preferowaną wilgotność na 35%, a włączamy urządzenie w trybie Smart. Nie wolno kłaść wilgotnych ubrań bezpośrednio na otworach osuszacza. Aby uzyskać najlepszy efekt, umieszczamy suszone pranie w odległości 1,5 metra od osuszacza.

CZYSZCZENIE FILTRA

Przed czyszczeniem filtrów należy wyjąć z osuszacza osłonę filtrów.

Filtr powietrza

- wyjmujemy filtr powietrza z uchwytu
- przepłukujemy filtr powietrza wodą
- pozostawiamy do oschnięcia, a następnie zakładamy z powrotem

Filtr węglowy (jeśli jest w dostawie)

- filtr należy czyścić co 2-3 tygodnie
- filtr odkurzamy ostrożnie za pomocą odkurzacza
- filtr wymieniamy na nowy co 6 miesięcy, aby zwiększyć sprawność czyszczenia powietrza

Pamiętaj: Filtr węglowy jest opcjonalny, natomiast nigdy nie wolno uruchamiać osuszacza bez filtra powietrza!

Uwaga:

1. Temperatura robocza osuszacza wynosi 5-35°C. Urządzenia można używać w tym zakresie temperatur. W przypadku używania urządzenia poza powyższym zakresem temperatur, bezpiecznik zatrzyma jego pracę. Jest to normalne zjawisko.
2. W temperaturze w pomieszczeniu poniżej 5°C wilgotność powietrza jest stosunkowo niska, a osuszacza nie można użyć.
3. Wbudowana sprężarka emituje ciepło podczas pracy, nieznacznie podwyższając temperaturę w pomieszczeniu. Jest to normalne zjawisko.
4. Osuszacz wstrzymuje pracę, gdy pojemnik na wodę jest pełny.
5. Należy zapewnić, aby dźwignia pływaka pracowała normalnie, nie wolno niczego umieszczać na niej.
6. Należy zachować minimalną odległość 20 cm pomiędzy otworami wylotu i wlotu powietrza, a obiektami sąsiadującymi.

POBRANIE APLIKACJI I SPAROWANIE Z URZĄDZENIEM

1. Wyszukaj aplikację „Concept Home” na Google Play albo App Store, a pobierz ją do swojego telefonu (rys. 1).
2. Jeśli już masz Concept Home, otwórz aplikację, zaloguj się, a dalej kieruj się wskazówkami dotyczącymi sparowania (rys. 2).
3. Jeśli jesteś nowym użytkownikiem, najpierw zarejestruj się. Kieruj się instrukcjami aż do punktu wprowadzenia kodu weryfikacyjnego, i zakończ rejestrację (rys. 3).
4. Naciśnij w aplikacji + albo „Dodaj urządzenie” (rys. 4), aby dodać nowe urządzenie.
5. W celu przyspieszenia sparowania z urządzeniem użyj funkcji Auto Scan, i nadaj aplikacji wszystkie potrzebne uprawnienia.



Po pomyślnym zakończeniu ustawiania (rys. 6), naciśnij „Completed”, a przejdź do ekranu obsługi urządzenia (rys. 7).

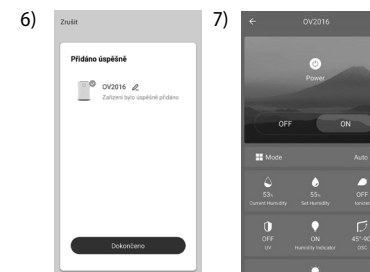

CO ROBIĆ W RAZIE PROBLEMÓW Z PAROWANIEM

- Sprawdź, czy hasło Twojej sieci WiFi jest wpisane poprawnie.
- Urządzenie współpracuje tylko z sieciami WiFi 2,4 GHz.
- Router jest przeciążony wieloma innymi urządzeniami.
- Jeśli nie udało się znaleźć urządzenia automatycznie, spróbuj dodać go ręcznie.

ROZWIĄZYWANIE PROBLEMÓW

Przed przekazaniem urządzenia do naprawy, sprawdzamy poniższe punkty:

Problem	Przyczyna	Rozwiązanie
Z osuszacza ucieka ciepłe lub zimne powietrze.	W trakcie osuszania urządzenie pochłania wilgotne powietrze z pomieszczenia, i schładza go, aby zmniejszyć wilgotność.	Jest to normalny stan osuszacza.
	Podczas odmrażania urządzenie ogrzewa się, dlatego ucieka z niego ciepłe powietrze.	
Urządzenie nie działa.	Wtyczka jest źle podłączona do gniazda.	Sprawdź podłączenie wtyczki.
	Pojemnik na wodę jest pełny.	Opróżnij pojemnik na wodę.
Osuszacz nie wytwarza żadnej wody.	Na osuszaczu ustawiono wyższą wilgotność, niż jaka jest obecna w pomieszczeniu.	Ustaw niższą wilgotność na osuszaczu.
	Temperatura w pomieszczeniu jest zbyt niska do osuszania.	Zwiększ temperaturę w pomieszczeniu, albo zmień umieszczenie osuszacza.
	Urządzenie znajduje się zbyt blisko ścian lub mebli.	Urządzenie należy umieścić w odległości minimum 20 cm od jakichkolwiek przeszkód.
Urządzenie emituje bardzo duży hałas.	Urządzenie nie znajduje się na prostej i twardej powierzchni.	Należy umieścić urządzenie na prostej i twardej powierzchni.
	Filtry są bardzo brudne.	Należy oczyścić filtry zgodnie z instrukcją.
Na wyświetlaczu pojawiło się E3 albo E4.	Błąd czujnika wilgotności	Urządzenia można używać do zmniejszania wilgotności tylko w zakresie czujnika. Odłącz urządzenie, a po ok. 5 minutach podłącz go ponownie. Jeśli problem nadal trwa, skontaktuj się z centrum serwisowym.
Na wyświetlaczu pojawiło się E1 albo E2.	Błąd czujnika temperatury	Nie wolno używać urządzenia w temperaturze niższej albo niższej od zalecanych wartości. Odłącz urządzenie, a po ok. 5 minutach podłącz go ponownie. Jeśli problem nadal trwa, skontaktuj się z centrum serwisowym.
Na wyświetlaczu pojawiło się E5 albo E6.	Nienormalna temperatura czujnika, albo nienormalny prąd	Odłącz urządzenie, a po ok. 5 minutach podłącz go ponownie. Jeśli problem nadal trwa, skontaktuj się z centrum serwisowym.

SERWIS

Bardziej kompleksową konserwację lub naprawy wymagające ingerencji w wewnętrzne elementy produktu powinien wykonywać wykwalifikowany specjalista lub serwis.

OCHRONA ŚRODOWISKA

- Preferujemy recykling materiałów opakowaniowych oraz starych urządzeń elektrycznych.
- Karton od urządzenia można oddać w punkcie zbiórki odpadów sortowanych.
- Plastikowe worki z polietylenu (PE) należy oddać w punkcie zbiórki materiałów do recyklingu.

Recykling urządzenia po zakończeniu użytkowania:

Urządzenie jest oznakowane zgodnie z dyrektywą europejską 2012/19/UE w sprawie zużytego sprzętu elektrycznego i elektronicznego (WEEE). Symbol na produkcie lub jego opakowaniu oznacza, że takiego produktu nie wolno traktować jako odpadu komunalnego. Należy przekazać go do punktu zbiórki i recyklingu urządzeń elektrycznych i elektronicznych. Zapewnienie prawidłowej utylizacji produktu zapobiega negatywnemu oddziaływaniu na środowisko i zdrowie ludzi, jakie mogłoby wynikać z niewłaściwej utylizacji produktu. Utylizację należy wykonać zgodnie z przepisami dotyczącymi postępowania z odpadami. W celu uzyskania szczegółowych informacji na temat recyklingu produktu należy zwrócić się do lokalnego urzędu, firmy zajmującej się utylizacją odpadów z gospodarstw domowych lub sklepu, w którym zakupiono produkt.



Produkt spełnia wszystkie stosowne wymagania podstawowe, nakładane na niego przez dyrektywę UE.

Tekst, wygląd i specyfikacja techniczna mogą ulec zmianie bez uprzedniego powiadomienia, do czego zastrzegamy sobie prawo.

Köszönetnyilvánítás

Köszönjük, hogy megvásárolta ezt a Concept márkájú készüléket, és kívánjuk, hogy használata során végig elégedett legyen termékünkkel.

Az első használat előtt figyelmesen tanulmányozza át az egész használati útmutatót, és őrizze meg. Gondoskodjon róla, hogy a terméket kezelő valamennyi személy megismerje az útmutató tartalmát.

Műszaki adatok	
Feszültség	AC 220-240 V ~ 50 Hz
Teljesítményfelvétel	200 W
Teljesítmény	16 l/nap (30 °C, 80 %)
Hangnyomásszint	≤39 dB (A)

FONTOS BIZTONSÁGI FIGYELMEZTETÉSEK

- Ne használja a terméket az ebben az útmutatóban leírtaktól eltérően.
- Az első használat előtt távolítsa el a készülékről minden csomagoló- és marketinganyagot.
- Ellenőrizze, hogy a csatlakoztatott feszültség megfelel-e a típuscímkén megadott értékeknek.
- A készüléket csak stabil felületre tegye, más hőforrásoktól távol.
- Ne hagyja a készüléket felügyelet nélkül, ha be van kapcsolva, vagy csatlakoztatva van az elektromos hálózathoz.
- Amikor csatlakoztatja az elektromos hálózatba, vagy kihúzza a hálózatból, a ki/bekapcsoló gombnak kikapcsolt állásban kell lennie.
- A készüléket soha ne a kábelnél fogva húzza ki az aljzatból, hanem fogja meg a csatlakozót, és úgy húzza ki.
- Ne engedje, hogy gyermekek vagy cselekvőképtelen személyek hozzáférjenek a készülékhez.
- Csökkent mozgásképességgel, csökkent érzékszervi képességekkel vagy nem megfelelő szellemi alkalmassággal bíró, valamint a használati útmutatót nem ismerő személyek csak felelős, az útmutatót ismerő személy felügyelete alatt használhatják a készüléket.
- Legyen különösen óvatos, ha a készüléket gyermekek közelében használja.
- Ne engedje, hogy a készüléket játékokra használják.
- Soha ne dugja a kezét, ceruzát vagy más tárgyat a készülék nyílásaiba.
- Soha ne használja a készüléket a fedőrácsok nélkül.
- Kisgyermeket vagy beteg személyeket ne tegyen ki a közvetlen légáramlásnak.
- Ne takarja le a készüléket.

- Ne akasszon semmit a készülékre, és ne tegyen semmit elé.
- A készüléket csak álló helyzetben szabad használni.
- Ne használja a készüléket zuhany, kád, mosdó vagy medence közelében.
- Ne használja a készüléket nedves vagy poros helyen.
- Ne használja a készüléket olyan környezetben, ahol robbanékony gázok vagy gyúlékony anyagok (oldószer, lakk, ragasztó stb.) találhatóak.
- **A készülék össze- vagy szétszerelése előtt húzza ki a tápkábelt az aljzatból.**
- **Tisztítás előtt és használat után kapcsolja ki a készüléket, és húzza ki a hálózati aljzatból.**
- Tartsa tisztán a készüléket, vigyázzon, nehogy idegen tárgy kerüljön a rácsok nyílásaiba. Súlyos sérülést, rövidzárlatot vagy tüzet okozhat, vagy kárt tehet a készülékben.
- A készülék tisztításához ne használjon durva és kémiaailag agresszív anyagokat.
- Ne használja a készüléket sérült kábellel vagy csatlakozóval, haladéktalanul javíttassa ki a hibát szakszervizben.
- Ne használja a készüléket, ha nem működik megfelelően, ha leesett, megsérült vagy nedves lett. Megvizsgálás és javítás céljából vigye szakszervizbe.
- A készülék csak háztartási használatra alkalmas, kereskedelmi használatra nem való.
- Ne nyúljon a készülékhez nedves vagy vizes kézzel.
- **Se a tápkábelt, se a csatlakozót, se a készüléket ne merítse vízbe vagy más folyadékba.**
- Soha ne dugjon semmilyen tárgyat a készülék nyílásaiba.
- Az egység része egy ventilátor, ami nagy sebességgel forog. Ha érintkezésbe kerül a forgó ventilátorral, súlyos sérülést szenvedhet.
- Öntse ki a víztartályban felgyülemlett vizet. Ennek a víznek a bármiféle hasznosítása rosszul járhat vagy előre nem látható balesetbe vezethet.
- Annak érdekében, hogy a víz a páramentesítő edényében meg ne fagyjon, ne használja a készüléket és a kieresztő csövet 0 °C-nál alacsonyabb hőmérsékleten.
- Ne használja a páramentesítőt a szabadban. Ha közvetlen napfénynek vagy esőnek teszik ki, a készülék túlmelegedhet, áramütést, tüzet okozhat.
- Ne tegyen vizes edényt a páramentesítő tetejére. Ha a víz kifolyik, bekerülhet a készülékbe, és sérülést okozhat a szigetelésben.
- Soha ne használja a páramentesítőt egyéb célra, pl. ételkészítés vagy művészi alkotás szárítására stb. Minőségromlást okozhat.
- A készüléket ne használja olyan helyen, ahol olaj vagy gyúlékony gáz

- szivárgására kerülhet sor.
- Az egységet ne használja vegyszerek hatásának kitett helyen.
- Ha folyamatosan páramentesít, győződjön meg róla, hogy a vízvezető tömlő megfelelően van elhelyezve, és nem túl meredek.
- Figyeljen arra, hogy ne tegyen fűtőberendezést oda, ahol a páramentesítő szellőzik.
- A készüléket ne használja ülésre vagy lábtámaszként.
- Ha a páramentesítőt szekrényben használja, gondoskodjon róla, hogy gyermekek ne férjenek hozzá.
- Ne vegye ki a víztartályból az úszó karját.
- Ne takarja le a levegő kimeneti és bemeneti nyílásait. Az egységet ne takarja be nedves ruhákkal.
- Mielőtt hosszabb ideig folyamatosan használja, végezzen rendszeres ellenőrzést, főleg szűrőt, a kieresztő tömlőt stb. ellenőrizze.
- Tisztítás vagy karbantartás megkezdése előtt először kapcsolja ki a készüléket, és húzza ki a tápkábelt a konnektorból.
- Áramütés megelőzése érdekében soha ne öntsön vagy fröcsköljön vizet a páramentesítőre.
- Mielőtt az egységet áthelyezi, kapcsolja ki, és ürítse ki a víztartályt. Győződjön meg róla, hogy az egységet a tartójánál fogva tartja.
- Ne javítsa maga a készüléket. Forduljon szakszervizhez.
- Ne állítsa a páramentesítőt soha a hátára vagy az oldalára, a kompresszor megsérülhet. Ha nem biztos benne, hogyan szállították a páramentesítőt, hagyja 24 órán át állni, mielőtt bekapcsolja.
- Ezt a készüléket csak 8 évnél idősebb gyerekek használhatják, és olyan csökkent fizikai vagy mentális képességű személyek, akik felügyelet alatt vannak, vagy ismertették velük a készülék biztonságos használati módját és tisztában vannak az esetleges veszélyekkel. A felhasználói karbantartást és tisztítást gyerekek nem végezhetik, ha nem idősebbek 8 évnél, és nincsenek felügyelet alatt. A 8 évnél fiatalabb gyerekeket tartsa távol a készüléktől és a vezetékektől. Gyermeknek tilos a készülékkel játszani.

Ha nem tartja be a gyártó utasításait, az esetleges javításra nem vonatkozik a jótállás.

A TERMÉK LEÍRÁSA

- 1 Szelep
- 2 Fogantyú
- 3 Kerék
- 4 A levegő páratartalmának kijelzője
- 5 Légmimenet
- 6 Kezelőpanel
- 7 Légbemenet
- 8 Víztartály
- 9 Előszűrő, aktív szénes szűrő
- 10 A folyamatos vízvezetés kimenete
- 11 Hátsó burkolat
- 12 Tápkábel

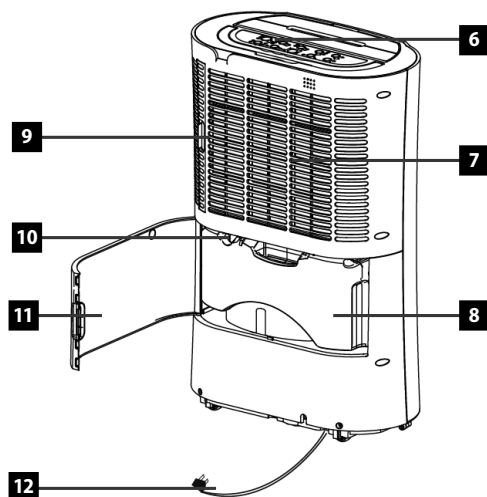
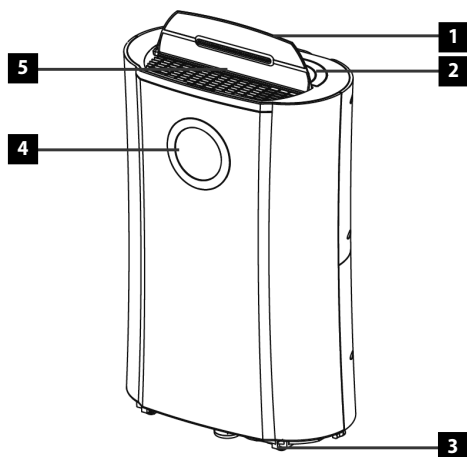

TELEPÍTÉS

A páramentesítő hatékony működése érdekében be kell tartani az ábrán szereplő ajánlott távolságot.

Abban az esetben, ha a páramentesítő működési zaja zavarja a közelében lévő TV-készüléket vagy rádiót, helyezze az egységet legalább 70 cm távolságra.

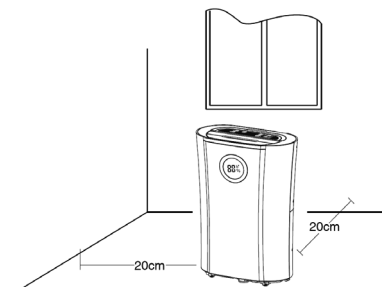

ÜZEMELTETÉS

JÉGMENTESÍTÉS

- A páramentesítő belső szerkezetén dér keletkezhet. A készülék ezért automatikus leolvasztó funkcióval van ellátva.
- Ha a készülék 5 - 12 °C hőmérsékletű helyiségben van, az automatikus leolvasztás 30 percnként beindul.
- Ha a készülék 12 - 20 °C hőmérsékletű helyiségben van, az automatikus leolvasztás 45 percnként beindul.
- A jégmentesítés alatt a páramentesítő működése ideiglenesen leáll.
- Ne húzza ki a csatlakozót a konnektorból, és ne is kapcsolja ki az egységet, míg a jégmentesítés véget nem ér.
- Ez a páramentesítő típus nem alkalmas a páratartalom nagyon alacsony szintre (kb. 30 %) csökkentésére.
- A modell a mindennapi életben kellemetlen páratartalom eltávolítására alkalmas, azaz pl. a mosott ruha szárítását segíti. Nem alkalmas a páratartalom nagyon alacsony szintre csökkentésére.

VEZÉRLÉS

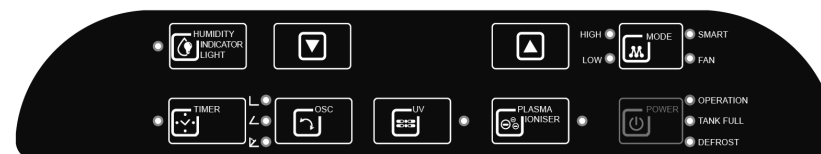

A kezelés leírása

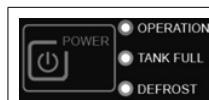





Bekapcsológomb

A gomb megnyomásával bekapcsolja a készüléket. Újabb megnyomásával kikapcsolja a készüléket.

A bekapcsológomb mellett 3 kijelző LED-dióda van.

A készülék bekapcsolása után kigyullad az „Operation” LED. Ha a víz tartály tele van és ki kell üríteni, a készülék megszakítja a működést, és kigyullad a „Tank full” LED. Ha a készülék automatikus leolvasztásra kapcsol, kigyullad a „Defrost” LED.

	<p>„Mode” gomb Az üzemmódok közötti átkapcsolásra szolgál. A kiválasztott üzemmódot mindig egy LED-dióda jelzi a gomb mellett.</p> <p>SMART üzemmód Páramentesítés üzemmód. Az üzemmód alapértelmezett beállítása 55 % páratartalom a helyiségben. Ez az érték nem módosítható.</p> <p>FAN üzemmód Ventilátor üzemmód. A készülék nem páramentesíti a levegőt.</p> <p>LOW üzemmód Páramentesítés a készülék alacsony teljesítménye mellett. A beállított %-os páratartalmat tetszőlegesen módosítani lehet a fel vagy le nyíl megnyomásával.</p> <p>HIGH üzemmód Páramentesítés a készülék magas teljesítménye mellett. A beállított %-os páratartalmat tetszőlegesen módosítani lehet a fel vagy le nyíl megnyomásával.</p> <p>Ha a „Mode” gombot 5 másodpercig nyomva tartja, a páramentesítő hármat sípol, amivel jelzi, hogy kész a Concept Home alkalmazással történő párosításra.</p>
	<p>A páratartalom beállítása A gombok a kívánt páratartalom beállítására szolgálnak LOW/HIGH üzemmódban. A levegő kívánt páratartalmát 40% és 85% között lehet beállítani. Ha a kívánt páratartalom 35 %, a páramentesítő addig fog működni, amíg a víztartály tele nem lesz – ez a beállítás a megfelelő a folyamatos vízvezetés funkcióhoz.</p>
	<p>A páraszint kijelzésének beállítása Ha a páraszint kijelzésének beállítása aktív, a páramentesítő elülső oldalán kigyullad egy kerek LED-es mutató. A helyiségben lévő páratartalomnak megfelelően a LED-es mutató változtatja a színét.</p> <p>Piros – ha a páratartalom magas, RH > 70 % Zöld – ha a páratartalom megfelelő, 70 % ≥ RH ≥ 60 % Kék – ha a páratartalom túl alacsony, RH < 60 %</p>
	<p>A szelepfelforgatása A szelepet háromféle módon állíthatja be. Vagy be lehet állítani 45°, 90° szögbe, vagy úgy, hogy oszcilláljon.</p>
	<p>UV-lámpa Az „UV” gomb megnyomásával kapcsolja be az UV-lámpa funkciót, és a gomb melletti jelző LED kigyullad. Ismételt megnyomásával az UV-lámpát kikapcsolja, és a LED kialszik.</p>

	<p>Időzítő A gomb megnyomása után beállíthatja az időzítőt. Ha az időzítő aktív, az időzítő gomb melletti LED-dióda ég. Az időzítő beállítása előtt győződjön meg róla, hogy még nincs beállítva (a LED nem világít). Az időzítő az alábbi funkciókkal rendelkezik:</p> <p>Kikapcsolás időzítése Ha a készülék be van kapcsolva és igényei szerint be van állítva, nyomja meg a „Timer” gombot. Használja a fel/le kezelőgombokat annak az időtartamnak a beállításához, ameddig a készüléknek működni kell (1-24 óra).</p> <p>Bekapcsolás időzítése Ha a készülék stand-by üzemmódban van, beállíthatja a bekapcsolás időzítését. Nyomja meg a „Timer” gombot, és a fel/le kezelőgombokkal állítsa be azt az időt, amikor szeretné, hogy a készülék bekapcsoljon (1-24 óra).</p>
	<p>Ionizátor A „Plasma Ioniser” gomb megnyomásával bekapcsolja a baktériumokat eltávolító ionizátor funkciót, és a gomb mellett kigyullad a jelző LED. Ismételt megnyomásával az ionizátort kikapcsolja, és a LED kialszik.</p>

Megjegyzés:

Ha a levegő páratartalma 2 %-ot süllyed a kívánt értékhez képest. A páramentesítő megszakítja a működést. 5 percig azonban a ventilátor még működik, hogy lehűtse a páramentesítő egységet. Aztán megszakítja a működést. A páramentesítő 30 percenként ellenőrzi, nem nőtt-e a levegő páratartalma, és ha igen, újra bekapcsol. Ha a páratartalom még mindig alacsonyabb vagy megegyezik a kívánt értékkel, további 30 percig vár.

FIGYELMEZTETÉS:

- A páramentesítés hatékonyságát befolyásolja a páramentesített helyiségen kívüli levegő. Annak érdekében, hogy a működés minél hatékonyabb legyen, kerülje az ablakok és ajtók gyakori nyitását és csukását.
- Annak érdekében, hogy a páramentesítő megfelelően működjön, a meghatározott üzemi hőmérsékleten használja. Biztonsági okokból a páramentesítés azonnal megszakad és a készülék ventilátor üzemmódra vált, amint a hőmérséklet 36 °C fölé emelkedik.
- Beindításkor a készülékben lévő hűtőközeg hangot adhat ki. Amint a körforgás állandósul, a zajszint csökken.
- Miután kikapcsolta a páramentesítőt, legalább 5 percig ne kapcsolja vissza. Ezzel megelőzi a kompresszor meghibásodását.
- Ha például kiesik az áram, a kompresszor a bekapcsolás után nem kapcsol be azonnal. Biztonsági okokból csak 3 perc elteltével kapcsol be.
- A készülék csak beltéri használatra való.
- Ne tegye a páramentesítőt radiátorral vagy más hőforrással szembe.

TISZTÍTÁS ÉS KARBANTARTÁS

- Az áramütés elkerülése érdekében a csatlakozót soha ne dugja be vagy húzza ki nedves kézzel
- Tisztítás vagy karbantartás megkezdése előtt először kapcsolja ki a készüléket, és húzza ki a tápkábelt a konnektorból.
- Ne vegye ki a víztartályból az úszó karját.
- A készülék sérülésének vagy a túlzott zajnak az elkerülése érdekében az egységet álló helyzetben tartsa.
- A készülék házat puha, száraz ronggyal tisztítsa.
- A nagyobb szennyeződések eltávolításához puha, nedves (alaposan kicsavart) rongyot használjon. A kezelőfelület tisztításához soha ne használjon nedves rongyot.
- A deformáció és repedés megelőzése érdekében ne használjon benzint, oldószert vagy más folyékony tisztítószeret.
- A használt vegyszerek megváltoztathatják a készülék felületének színét.

Ha a készüléket hosszabb ideig nem használja:

1. Az egységet húzza ki a konnektorból, tekerje fel a tápkábelt, és akassza fel a készülék hátoldalára.
2. Öntse ki a vizet a tartályból, törölje meg egy ronggyal, és tegye vissza az egységbe.
3. Tisztítsa ki a légszűrőt.
4. Az egységet állva tárolja, ne fedesse az oldalára vagy a hátára, és óvja a közvetlen napsütéstől.

A víztartály kiürítése

1. Vegye ki a víztartályt a páramentesítő egységből.
2. A tartályt a fogantyújánál fogja, és finoman helyezze arrébb.
3. A tartályt döntse meg, és óvatosan öntse ki belőle a vizet.
4. Tegye vissza a víztartályt a páramentesítő egységbe.

Megjegyzés: Páramentesítés közben víz gyűlik össze a víztartályban. Amikor a tartály megtelik, a páramentesítő automatikusan leáll, és a páramentesítő elején lévő kerek piros LED-indikátor és a „Tank full” LED villogni kezd.

Folyamatos vízvezetés

A folyamatos vízvezetés funkció használatához először vegye ki a víztartályt, a kieresztő nyílásba dugja be a 10 mm átmérőjű PVC vízvezető tömlőt, majd tegye vissza a helyére a tartályt.

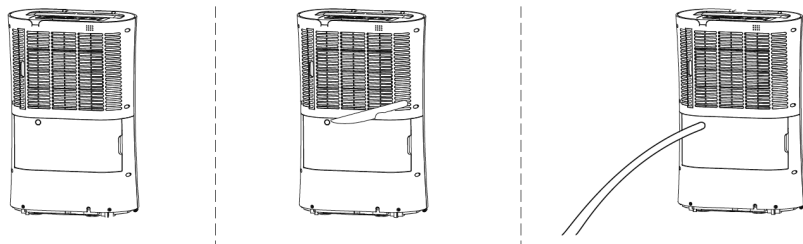

Győződjön meg róla, hogy a vízvezető tömlő stabilan van elhelyezve, és hogy sehol nem szökik a víz. Csatlakoztassa a vízvezető tömlőt egy megfelelő vízvezetéshez. Ennek alacsonyabban kell lennie, mint a páramentesítő vízkimenetének. A kimenetet vízszivattyúhoz is lehet csatlakoztatni (pl. a pince páramentesítésekor) Folyamatos vízvezetés üzemmódban fontos, hogy a kívánt páratartalmat 35 %-ra állítsa be, így a páramentesítő megszűnik működni fog.

RUHASZÁRÍTÁS

A páramentesítőt ruhaszárításra is lehet használni. Állítsa a kívánt páratartalmat 35 %-ra, és kapcsolja a készüléket Smart üzemmódba. Ne tegye a nedves ruhát közvetlenül a páramentesítő nyílásaiba. Az optimális hatás érdekében a nedves ruhát a páramentesítőtől 1,5 méterre tegye.

A SZŰRŐ TISZTÍTÁSA

Mielőtt a szűrőt tisztítja, vegye le a páramentesítő szűrőjének fedelét.

Légszűrő

- vegye ki a légszűrőt a tartóból
- a légszűrőt öblítse le vízzel
- várja meg, míg megszárad, majd tegye vissza a helyére

Szénszűrő (ha a csomag része)

- a szűrőt 2-3 hetente tisztítsa
- a szűrőt óvatosan porszívózza ki
- a légtisztítás jobb hatásfoka érdekében a szűrőt 6-havonta cserélje újra

Megjegyzés: A szénszűrő nem kötelező, a légszűrő nélkül viszont soha ne kapcsolja be a páramentesítőt!

Figyelmeztetés:

1. A páramentesítő üzemi hőmérséklete 5-35 °C. A készüléket csak ebben a hőmérsékleti tartományban használja. Ha a készüléket a megadott hőmérsékleti tartományon kívül használja, a biztonsági kapcsoló megállítja. Ez normális jelenség.
2. Ha a szobahőmérséklet 5 °C-nál alacsonyabb, a levegő páratartalma ezzel arányosan alacsony, és a páramentesítő nem lehet használni.
3. Működés közben a beépített kompresszor hőt ad le, és ezzel némileg emeli a szobahőmérsékletet. Ez normális jelenség.
4. A páramentesítő abbahagyja a működést, amint a víztartály megtelt.
5. Gondoskodjon róla, hogy az úszó karja normálisan működjön, semmit ne tegyen rá.
6. Tartson legalább 20 cm távolságot a kimeneti és bemeneti nyílások, valamint a közeli tárgyak között.

AZ ALKALMAZÁS LETÖLTÉSE ÉS PÁROSÍTÁSA A KÉSZÜLÉKKEL

1. Keresse meg a Concept Home alkalmazást a Google Play-en vagy az App Store-ban, és tölts le mobiltelefonjára (1. ábra).
2. Ha már rendelkezik a Concept Home-mal, nyissa meg az alkalmazást, jelentkezzen be és kövesse a párosításra vonatkozó utasításokat (2. ábra).
3. Ha új felhasználó, kezdje a regisztrációval. Folytassa az instrukciók szerint a hitelesítő kód megadásával, majd fejezze be a regisztrációt (3. ábra).
4. Az alkalmazásban nyomja meg a + vagy a „Készülék hozzáadása” (4. ábra) gombot új készülék hozzáadásához.
5. A készülékkel történő gyorsabb párosítás érdekében használja az Auto Scan funkciót, és adjon meg az alkalmazásnak minden szükséges jogositványt.



A sikeres beállítást követően (6. ábra) koppintson a „Completed” gombra, és beléphet a készülék vezérlésére szolgáló felületre (7. ábra).

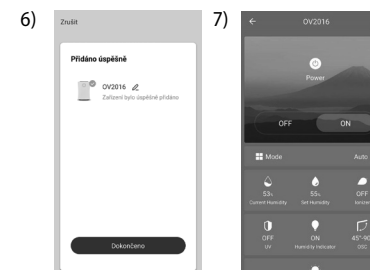

FIGYELMEZTETÉS PÁROSÍTÁSSAL KAPCSOLATOS PROBLÉMÁK ESETÉN

- Ellenőrizze, hogy a megadott WiFi-jelszó helyes-e.
- A készülék csak a 2,4 GHz-es WiFi-hálózatot támogatja.
- Túl sok más készülék csatlakozik a routerhez.
- Ha nem sikerül automatikusan megtalálni a készüléket, próbálja meg kézzel hozzáadni.

PROBLÉMAMEGOLDÁS

Mielőtt a készüléket javíttatni viszi, ellenőrizze az alábbi pontokat:

Hiba	Ok	Megoldás
A páramentesítéskor hideg vagy meleg levegő jön.	A páramentesítés során a készülék nedves levegőt szív be a helyiségből, amit lehűt, hogy csökkentse a páratartalmát.	Ez normális a páramentesítéskor.
	Leolvasztáskor a készülék felmelegszik, mert meleg levegő jön ki belőle.	
A készülék nem működik.	A csatlakozó rosszul van bedugva az aljzatba.	Ellenőrizze a csatlakozást.
	A víztartály tele van.	Ürítse ki a víztartályt.
A páramentesítő nem termel vizet.	A páramentesítő nagyobb páratartalomra van beállítva, mint amilyen a helyiségben van.	Állítsa a páramentesítőt alacsonyabb páratartalomra.
	A hőmérséklet a helyiségben túl alacsony a páramentesítéshez.	Növelje a hőmérsékletet a helyiségben, vagy helyezze át a páramentesítőt.
	A készülék túl közel van a falhoz vagy a bútorhoz.	A készüléket minden akadálytól legalább 20 cm-re helyezze el.
A készülék nagyon zajos.	A készülék nem sima, stabil felületen van elhelyezve.	Helyezze a készüléket sima, stabil felületre.
	A szűrők túl szennyezettek.	Tisztítsa meg a szűrőket az útmutató szerint.
A kijelzőn E3 vagy E4 üzenet jelenik meg.	Hibás a páraérzékelő	A készüléket csak a megadott tartományon belül használja a pára csökkentésére. Húzza ki a készüléket, és kb. 5 perc elteltével csatlakoztassa újra. Amennyiben a probléma továbbra is fennáll, vegye fel a kapcsolatot a szervizközponttal.
A kijelzőn E1 vagy E2 üzenet jelenik meg.	Hibás a hőérzékelő	Ne használja a készüléket a javasoltnál alacsonyabb vagy magasabb hőmérsékleten. Húzza ki a készüléket, és kb. 5 perc elteltével csatlakoztassa újra. Amennyiben a probléma továbbra is fennáll, vegye fel a kapcsolatot a szervizközponttal.
A kijelzőn E5 vagy E6 üzenet jelenik meg.	Abnormális hőmérsékletű érzékelő vagy abnormális áramerősség	Húzza ki a készüléket, és kb. 5 perc elteltével csatlakoztassa újra. Amennyiben a probléma továbbra is fennáll, vegye fel a kapcsolatot a szervizközponttal.

SZERVIZ

Nagyobb mértékű, vagy a termék belső részeire is vonatkozó karbantartást vagy javítást szakembernek vagy szakszerviznek kell elvégeznie.

A KÖRNYEZET VÉDELME

- Lehetőleg gondoskodjon a csomagolóanyagok és a régi készülék újrahasznosításáról.
- A készülék dobozát a szelektív gyűjtőbe dobhatja.
- A polietilén (PE) műanyagzacskókat adja le újrahasznosítható anyagokat gyűjtő helyen.

A készülék újrahasznosítása élettartama végén:

Ez a készülék az európai Elektromos hulladékról és elektromos berendezésekről (WEEE) szóló 2012/19/EU irányelvnek megfelelően van megjelölve. A terméken vagy a csomagolásán található szimbólum jelzi, hogy a termék nem tartozik a vegyes háztartási hulladék közé. El kell vinni olyan helyre, ahol az elektromos és elektronikus hulladékot gyűjtik újrahasznosítás céljából. A termék megfelelő módon történő megsemmisítésének biztosításával megakadályozza a környezetet és az emberi egészséget veszélyeztető negatív hatásokat, amelyeket a nem megfelelő hulladék-megsemmisítés okozhatna. A megsemmisítést a hulladékgazdálkodási előírásoknak megfelelően kell végrehajtani. A termék újrahasznosítására vonatkozó részletesebb információkért forduljon az illetékes helyi hivatalhoz, a háztartási hulladék megsemmisítésével foglalkozó szolgáltatóhoz, vagy az üzlethez, ahol a terméket vásárolta.



Ez a termék teljesíti az összes rá vonatkozó EU irányelv követelményeit.

A szövegben, a kivitelen és a műszaki jellemzőkben előzetes figyelmeztetés nélkül sor kerülhet változtatásokra, minden módosításra vonatkozó jog fenntartva.

Pateicība

Pateicamies par šīs "Concept" ierīces iegādi. Ceram, ka būsiet apmierināti ar šo izstrādājumu visu tā kalpošanas laiku. Pirms lietošanas rūpīgi izlasiet šo lietošanas instrukciju un uzglabājiet to drošā vietā, lai nepieciešamības gadījumā varētu pārlasīt. Nodrošiniet, lai arī citi cilvēki, kuri izmantos šo ierīci, pirms šīs ierīces lietošanas būtu iepazinušies ar norādījumiem.

Tehniskie dati	
Spriegums	AC 220–240 V ~ 50 Hz
Jauda	200 W
Jauda	16 l/dienā (30 °C, 80 %)
Skaņas spiediena līmenis	≤39 dB (A)

SVARĪGI DROŠĪBAS NORĀDĪJUMI

- Lietojiet šo ierīci tikai tā, kā izklāstīts šajā lietošanas instrukcijā.
- Pirms ierīces pirmās izmantošanas noņemiet visu iepakojumu un reklāmas materiālus.
- Pārliedziniet, ka elektrotīkla spriegums atbilst tam spriegumam, kas ir minēts uz izstrādājuma tehnisko pamatdatu plāksnītes.
- Novietojiet ierīci tikai uz stabilas virsmas drošā attālumā no citiem siltuma avotiem.
- Neatstājiet ierīci bez uzraudzības, kad tā ir ieslēgta vai pat tikai pievienota kontaktligzdai.
- Pievienojot ierīci elektrotīkla kontaktligzdai un atvienojot no tās, galvenajam slēdzim "ieslēgt/izslēgt" jābūt izslēgtam.
- Atvienojot ierīci no elektrotīkla, nekad neraujiet strāvas vadu. Satveriet kontaktdakšu un atvienojiet to, viegli pavelkot.
- Neļaujiet ar ierīci darboties bērniem vai personām bez attiecīgām iemaņām. Izmantojiet to bērniem nepieejamā vietā.
- Personām ar ierobežotām kustību spējām, ierobežotu maņu uztveri, nepietiekamām gara spējām vai cilvēkiem, kas nepārzina pareizu tās izmantošanu, šī ierīce jāizmanto tikai atbildīgas, zinošas personas uzraudzībā.
- Ja ierīces izmantošanas laikā tuvumā ir bērni, ievērojiet papildu piesardzību.
- Neļaujiet izmantot ierīci kā rotaļlietu.
- Neievietojiet ierīces atverēs pirkstus, zīmuļus vai citus priekšmetus.
- Neizmantojiet ierīci bez pārsega režģa.
- Nepakļaujiet mazus bērnus un slimas personas tiešai gaisa plūsmai.
- Neapsedziet ierīci.

- Neko neuzkariet uz ierīces un nenovietojiet tās priekšā.
- Ierīci drīkst izmantot tikai vertikālā stāvoklī.
- Nelietojiet ierīci dušas, vannas, izlietnes vai peldbaseina tuvumā.
- Neizmantojiet ierīci mitrā vai putekļainā vidē.
- Neizmantojiet ierīci vietā, kur atrodas sprādzienbīstamas gāzes vai viegli uzliesmojošas vielas (šķīdinātāji, tvaiki, līmes utt.).
- **Pirms ierīces uzstādīšanas vai demontāžas atvienojiet strāvas vadu no elektrotīkla.**
- **Pirms tīrīšanas un pēc izmantošanas izslēdziet ierīci un atvienojiet strāvas vadu no elektrotīkla.**
- Uzturiet ierīci tīru, nepieļaujiet svešķermeņu nokļūšanu režģa spraugās. Tas varētu izraisīt nopietnus savainojumus, īssavienojumu, sabojāt ierīci vai izraisīt ugunsgrēku.
- Ierīces tīrīšanai neizmantojiet abrazīvas vai ķīmiski agresīvas vielas.
- Neizmantojiet ierīci ar bojātu strāvas vadu vai kontaktdakšu. Lai veiktu bojātu detaļu labošanu vai maiņu, nekavējoties sazinieties ar pilnvaroto servisa apkalpes centru.
- Nelietojiet ierīci, ja tā nedarbojas pareizi vai ja tā ir nomesta, bojāta vai pakļauta šķīdumu iedarbībai. Nogādājiet ierīci pārbaudīšanai un labošanai pilnvarotā servisa apkalpes centrā.
- Ierīce ir paredzēta tikai mājāsaimniecības vajadzībām. Tā nav paredzēta ekspluatācijai komerc nolūkos.
- Nepieskarieties ierīcei ar mitrām vai slapjām rokām.
- **Nepieļaujiet strāvas vada, kontaktdakšas vai ierīces nokļūšanu ūdeni vai citā šķīdumā.**
- Nekad neievietojiet ierīces atverēs priekšmetus.
- Ierīces komplektā ietilpst ventilators, kas griežas lielā ātrumā. Saskare ar rotējošu ventilatoru var izraisīt nopietnus ievainojumus.
- Izlejiet ūdeni, kas ir uzkrājies ūdens tvertnē. Šā ūdens norīšana vai izmantošana citiem mērķiem var izraisīt sliktu dūšu vai neparedzētus negadījumus.
- Lai ūdens gaisa mitruma regulatora tvertnē nesasaltu, neizmantojiet ierīci vai drenāžas cauruli temperatūrā, kas ir zemāka par 0 °C.
- Neizmantojiet gaisa mitruma regulatoru ārpus telpām. Ierīces pakļaušana tiešai saules gaismai vai lietus iedarbībai var izraisīt ierīces pārkaršanu, elektriskās strāvas triecienu vai ugunsgrēku.
- Nelieciet tvertni ar ūdeni uz gaisa mitruma regulatora. Ja ūdens izlītu, tas varētu iekļūt ierīcē un sabojāt siltumizolāciju.
- Nekad nemēģiniet lietot gaisa mitruma regulatoru īpašiem nolūkiem, piemēram, pārtikas produktu vai mākslas priekšmetu žāvēšanai. Tas var

- to pasliktināt kvalitāti.
- Neizmantojiet ierīci vietās, kur var rasties naftas produktu vai uzliesmojošu gāzu noplūde.
- Nelietojiet ierīci vietā, kas ir pakļauta ķīmisko vielu iedarbībai.
- Ja nepārtraukti regulēsiet gaisa mitrumu, pārliecinieties, ka drenāžas caurule ir pareizi ievietota un tai nav pārāk liels slīpums.
- Esiet piesardzīgi un nenovietojiet gaisa mitruma regulatora ventilācijas vietā apkures ierīces.
- Neizmantojiet ierīci kā sēdvietu vai ķebli zem kājām.
- Gadījumā, ka izmantojat gaisa mitruma regulatoru skapī, esiet piesardzīgi un neļaujiet tam piekļūt bērniem.
- Neizņemiet no ūdens tvertnes pludiņa sviru.
- Nepārsedziet gaisa ieplūdi vai izplūdi. Neaizsedziet ierīci ar slapju apģērbu.
- Pirms ilgstošas nepārtrauktas darbības jāveic regulāra pārbaude, jo īpaši jāpārbauda filtrs, izplūdes caurule u. tml.
- Pirms tīrīšanas vai apkopes uzsākšanas vispirms izslēdziet ierīci un atvienojiet strāvas vadu no kontaktligzdas.
- Lai novērstu elektriskās strāvas triecienu, nekad nesmidziniet vai neļiejet ūdeni uz gaisa mitruma regulatora.
- Pirms ierīces pārvietošanas vispirms izslēdziet ierīci un iztukšojiet ūdens tvertni. Pārliecinieties, ka turat ierīci aiz roktura.
- Ir aizliegts labot ierīci patstāvīgi. Sazinieties ar pilnvaroto servisa centru.
- Nekad nenovietojiet gaisa mitruma regulatoru uz aizmugurējās daļas vai sāniem, jo tas var sabojāt kompresoru. Ja nezināt, kā gaisa mitruma regulators tika transportēts, pirms ieslēgšanas jāuzgaida 24 stundas.
- Bērni vecumā no 8 gadiem un vecāki, kā arī personas ar fiziskiem, maņu vai garīgiem traucējumiem vai ar nepietiekamu pieredzi un zināšanām drīkst izmantot šo ierīci, ja viņi atrodas citu cilvēku uzraudzībā vai arī ir instruēti par ierīces izmantošanu drošā veidā, kā arī izprot iespējamo bīstamību. Lietotāja veikto ierīces tīrīšanu un apkopi nedrīkst veikt bērni, kas jaunāki par 8 gadiem un neatrodas pieaugušo uzraudzībā. Bērni, kas ir jaunāki par 8 gadiem, nedrīkst atrasties ierīces un tās vada tuvumā. Neļaujiet bērniem rotaļāties ar šo ierīci.

Ražotāja norādījumu neievērošanas dēļ var tikt atteikts garantijas remonts.

IERĪCES APRAKSTS

- 1 Vārsts
- 2 Rokturis
- 3 Riteņi
- 4 Gaisa mitruma indikators
- 5 Gaisa izplūde
- 6 Vadības panelis
- 7 Gaisa pievade
- 8 Ūdens tvertne
- 9 Priekšfiltrs, aktīvās ogles filtrs
- 10 Nepārtrauktas drenāžas izplūde
- 11 Aizmugurējais pārsegs
- 12 Elektrības vads

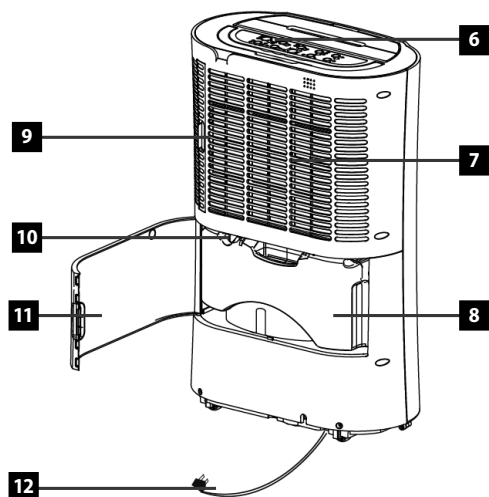
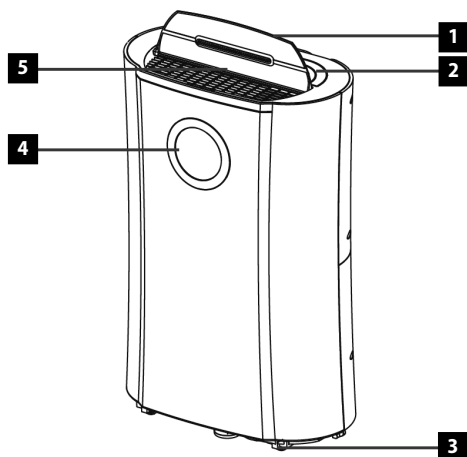

UZSTĀDĪŠANA

Lai gaisa mitruma regulators darbotos efektīvi, jāievēro leteicamais attālums, kā parādīts attēlā.

Ja gaisa mitruma regulatora ekspluatācijas troksnis traucē televīzijas vai radio uztvērējam tā tuvumā, novietojiet ierīci vismaz 70 cm attālumā.

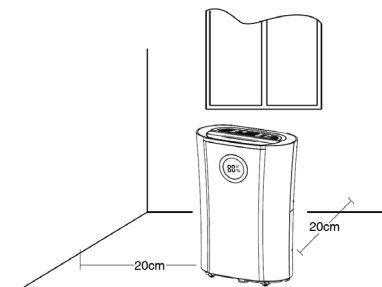

EKSPLUATĀCIJA

ATKAUSĒŠANA

- Uz gaisa mitruma regulatora iekšējās sistēmas var veidoties sarma. Tāpēc ierīce ir aprīkota ar automātisku atkausēšanas funkciju.
- Ja ierīce atrodas telpā, kurā temperatūra ir no 5 līdz 12 °C, automātiskā atkausēšana tiek iedarbināta ik pēc 30 minūtēm.
- Ja ierīce atrodas telpā, kurā temperatūra ir no 12 līdz 20 °C, automātiskā atkausēšana tiek iedarbināta ik pēc 45 minūtēm.
- Atkausēšanas laikā gaisa mitruma regulatora darbība tiks uz laiku apturēta.
- Neraujiet kontaktdakšu no kontaktligzdas un neizslēdziet ierīci, pirms nav pabeigta atkausēšana.
- Šis gaisa mitruma regulatora tips nav piemērots mitruma samazināšanai ļoti zemā līmenī (aptuveni 30 %).
- Modelis ir piemērots nepatīkama mitruma novēršanai ikdienā un kā palīgierīce, žāvējot izmazgāto apģērbu. Nav piemērots mitruma samazināšanai ļoti zemā līmenī.

VADĪBA

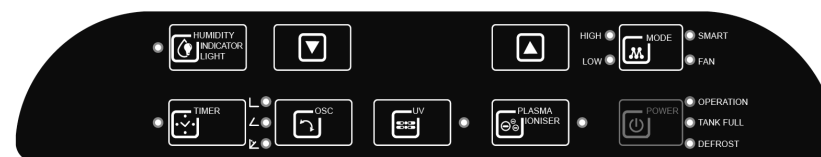

Vadības apraksts

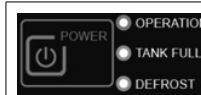





Ieslēgšanas/izslēgšanas taustiņš

Nospiediet, lai ieslēgtu ierīci. Nospiediet vēlreiz, lai izslēgtu ierīci.

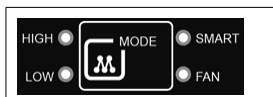
Blakus ieslēgšanas/izslēgšanas taustiņam ir 3 LED diodes.

Ieslēdzot ierīci, iedegas LED diode "Operation". Kad ūdens tvertne ir pilna un jāiztukšo, ierīce pārstāj darboties un iedegas LED diode "Tank full". Ja ierīce pāriet automātiskajā atkausēšanas režīmā, iedegas LED diode "Defrost".

	<p>Taustiņš "Mode" Ļauj pārslēgt režīmus. Izvēlētais režīms vienmēr tiek apzīmēts ar LED diodi blakus taustiņam.</p> <p>"SMART" režīms Mitruma samazināšanas režīms. Režīma standarta iestatījums ir 55 % mitruma telpā. Šo vērtību nevar mainīt.</p> <p>"FAN" režīms Ventilatora režīms. Ierīce nemitrina gaisu.</p> <p>"LOW" režīms Gaisa mitruma samazināšana ierīces zemas jaudas gadījumā. Iestatīto mitruma % var brīvi mainīt, nospiežot augšupvērstās vai lejupvērstās bultiņas.</p> <p>"HIGH" režīms Gaisa mitruma samazināšana ierīces augstas jaudas gadījumā. Iestatīto mitruma % var brīvi mainīt, nospiežot augšupvērstās vai lejupvērstās bultiņas.</p> <p>Ja 5 sekundes turēsiet nospiestu taustiņu "Mode", gaisa mitruma regulators 3 reizes nopikstēs, norādot, ka tas ir gatavs savienošanai, izmantojot lietotni "Concept Home".</p>
	<p>Mitruma iestatīšana Taustiņus izmanto, lai iestatītu vēlamu mitrumu "LOW/HIGH" režīmā. Vēlamo mitrumu var iestatīt intervālā no 40% līdz 85%. Ja vēlamais mitrums tiek iestatīts uz 35%, gaisa mitruma regulators darbosies, līdz ūdens tvertne būs pilna – šis iestatījums ir piemērots nepārtrauktas drenāžas funkcijai</p>
	<p>Mitruma indikatora iestatīšana Ja mitruma indikatora iestatījumi ir aktīvi, iedegas apaļveida LED diode uz gaisa mitruma regulatora priekšējās daļas. Atkarībā no mitruma telpā LED indikators maina krāsu.</p> <p>Sarkana – ja mitruma līmenis ir augsts, RH > 70 % Zaļa – ja mitruma līmenis ir apmierinošs, 70 % ≥ RH ≥ 60 % Zila – ja mitruma līmenis ir pārāk zems, RH < 60 %</p>
	<p>Vārsta pagriešana Vārstu var iestatīt trīs veidos. Iestatiet to 45° vai 90° leņķī vai arī iestatiet oscilēšanu.</p>
	<p>UV lampa Nospiediet taustiņu "UV", lai ieslēgtu UV lampas funkciju, un blakus taustiņam iedegas indikatora LED. Nospiežot vēlreiz, UV lampa tiks izslēgta un LED diode nodzisis.</p>

	<p>Taimeris Nospiediet taustiņu, lai iestatītu taimera funkciju. Ja taimeris ir aktīvs, blakus taimera taustiņam iedegas LED diode. Pirms taimera iestatīšanas pārlicinieties, vai tas jau nav iestatīts (LED diodei jānodzīst). Taimerim ir šādas funkcijas:</p> <p>Izslēgšanas iestatīšana Ja ierīce ir ieslēgta un iestatīta atbilstīgi Jūsu vēlmēm, nospiediet taustiņu "Timer". Izmantojiet augšup/lejup vērstos vadības taustiņus, lai iestatītu laiku, kamēr ierīce darbosies (1–24 stundas).</p> <p>Ieslēgšanas iestatīšana Ja ierīce ir gaidstāves režīmā, varat iestatīt ieslēgšanas taimeri. Nospiediet taustiņu "Timer" un izvēlieties augšup/lejup vērstos taustiņus, lai iestatītu laiku, kurā vēlaties ieslēgt ierīci (1–24 stundas).</p>
	<p>Jonizators Nospiediet taustiņu "Plasma Ioniser", lai ieslēgtu jonizatora funkciju, kas iznīcina baktērijas. Blakus taustiņam iedegas indikatora LED diode. Nospiežot vēlreiz, jonizators tiks izslēgts un LED diode nodzīs.</p>

Piezīme:

Ja mitruma līmenis samazināsies par 2 % zem vēlamās vērtības. Gaisa mitruma regulators pārtrauks darboties. Tomēr vēl 5 minūtes darbosies ventilators, lai atdzēsētu sausināšanas iekārtu. Tad tas pārtrauks darboties. Pēc 30 minūtēm gaisa mitruma regulators pārbaudīs, vai mitruma līmenis ir palielinājies, un, ja ir, tas atsāks darbību. Ja mitrums joprojām ir zemāks vai tāds pats kā iestatītā vērtība, ierīce gaidīs vēl 30 minūtes.

BRĪDINĀJUMS:

- Mitruma samazināšanas efektivitāti ietekmē gaiss ārpus telpas, kurā atrodas gaisa mitruma regulators. Lai darbība būtu efektīvāka, izvairieties no biežas logu un durvju atvēršanas un aizvēršanas.
- Lai gaisa mitruma regulators darbotos pareizi, izmantojiet to norādītajā darba temperatūrā. Drošības apsvērumu dēļ mitruma samazināšana tiks automātiski apturēta un tiks ieslēgta ventilatora funkcija brīdī, kad apkārtējās vides temperatūra būs augstāka par 36 °C.
- Uzsākot darbību, ierīcē esošais dzesētājs var radīt trokšņus. Tiklīdz cirkulācija stabilizēsies, trokšņu līmenis samazināsies.
- Neieslēdziet gaisa mitruma regulatoru vismaz 5 minūtes pēc tā izslēgšanas. Tas novērs kompresora bojājumus.
- Piemēram, ja ir strāvas padeves pārtraukums, kompresors neieslēdzas uzreiz pēc ieslēgšanas. Drošības apsvērumu dēļ tas tiks ieslēgts tikai pēc 3 minūtēm.
- Ierīce ir paredzēta lietošanai iekštelpās.
- Nenovietojiet gaisa mitruma regulatoru pretī radiatoriem vai citiem siltuma avotiem.

TĪRĪŠANA UN APKOPE

- Lai izvairītos no elektriskās strāvas trieciena, nekad nepievienojiet vai neatvienojiet ierīci ar mitrām rokām.
- Pirms tīrīšanas vai apkopes uzsākšanas vispirms izslēdziet ierīci un atvienojiet strāvas vadu no kontaktligzdas.
- Neizņemiet no ūdens tvertnes pludiņa sviru.
- Lai izvairītos no ierīces traucējumiem vai pārāk liela trokšņa, turiet ierīci vertikālā stāvoklī.
- Noslaukiet ierīces korpusu ar mikstu, sausu drāniņu.
- Lai noņemtu lielākus netīrumus, izmantojiet mikstu, mitru (pienācīgi izgrieztu) drāniņu. Vadības paneļa tīrīšanai neizmantojiet slapju drāniņu.
- Lai izvairītos no deformācijas vai plaisām, neizmantojiet benzīnu, šķīdinātāju vai citus šķīdros tīrīšanas līdzekļus.
- Ķīmisko vielu izmantošana var izraisīt krāsu izmaiņas uz ierīces virsmas.

Ja ierīce ilgstoši netiek izmantota:

1. Atvienojiet ierīci no kontaktligzdas, satīniet strāvas vadu un piekariet to ierīces aizmugurē.
2. Izlejiet ūdeni no tvertnes, noslaukiet to ar drāniņu un novietojiet atpakaļ ierīcē.
3. Iztīriet gaisa filtru:

- Uzglabājot ierīci, novietojiet to vertikāli, nenovietojiet uz sāniem vai aizmugurējās daļas un izvairieties no tiešiem saules stariem.

Ūdens tvertnes iztukšošana

- Izņemiet ūdens tvertni no gaisa mitruma regulatora.
- Pavelciet tvertni aiz roktura un lēnām to pārvietojiet.
- Nolieciet tvertni un piesardzīgi izlejiet ūdeni no tās.
- Ievietojiet ūdens tvertni atpakaļ gaisa mitruma regulatorā.

Piezīme: mitruma samazināšanas laikā ūdens uzkrājas ūdens tvertnē. Kad tvertne ir pilna, gaisa mitruma regulētājs automātiski apstājas un sarkanā krāsā sāk mirgot aplūveida LED indikators gaisa mitruma regulētāja priekšpusē un LED diode "Tank full" blakus taustiņam "Power".

Nepārtraukta ūdens drenāža

Lai izmantotu nepārtraukto drenāžas funkciju, vispirms izņemiet ūdens tvertni un ievietojiet 10 mm PVC drenāžas cauruli izplūdes atverē. Tad ievietojiet tvertni atpakaļ.

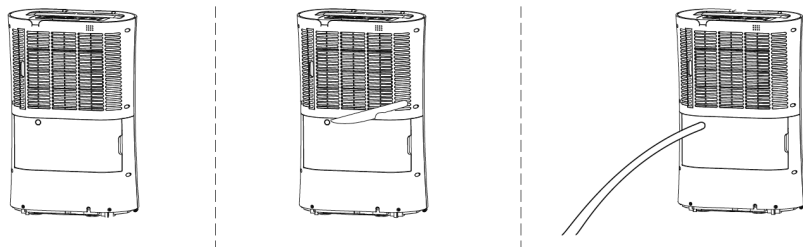

Pārliecinieties, ka drenāžas caurule ir stingri novietota un ka nekur nav ūdens noplūdes. Pievienojiet drenāžas cauruli atbilstīgai ūdens izplūdei. Tai ir jābūt zemākā līmenī nekā ūdens izplūde no gaisa mitruma regulatora. Izvadu var pievienot arī ūdens sūknim (piemēram, samazinot mitrumu pagrabā). Nepārtrauktā ūdens drenāžas režīmā nepieciešamais mitrums ir jāiestata uz 35%, lai gaisa mitruma regulators darbotos bez pārtraukuma.

VEĻAS ŽĀVĒŠANA

Gaisa mitruma regulatoru var izmantot arī veļas žāvēšanai. Iestatiet vēlamo mitrumu uz 35% un iestatiet ierīci "Smart" režīmā. Nenovietojiet mitru apģērbu tieši uz gaisa mitruma regulatora atverēm. Lai panāktu vislabāko efektu, novietojiet žāvēšanai paredzēto veļu 1,5 metru attālumā no gaisa mitruma regulatora.

FILTRA TĪRĪŠANA

Pirms filtra tīrīšanas noņemiet filtra vāciņu no gaisa mitruma regulatora.

Gaisa filtrs

- izņemiet gaisa filtru no turētāja
- izskalojiet gaisa filtru ar ūdeni
- ļaujiet tam nožūt un pēc tam ievietojiet atpakaļ

Oglekļa filtrs (ja ir iekļauts komplektācijā)

- tīriet filtru ik pēc 2–3 nedēļām
- uzmanīgi notīriet filtru ar putekļsūcēju
- nomainiet filtru ar jaunu ik pēc 6 mēnešiem, lai gaisa attīrīšana būtu efektīvāka

Piezīme: Oglekļa filtrs ir papildu piederums. Nekad nedarbiniet gaisa mitruma regulatoru bez gaisa filtra!

Brīdinājums:

- Gaisa mitruma regulatora darba temperatūra ir 5–35 °C. Izmantojiet ierīci tikai šajā temperatūras diapazonā. Ja izmantosiet ierīci ārpus minētā temperatūras diapazona, drošinātājs pārtrauks gaisa mitruma regulatora darbību.

Tā ir normāla parādība.

- Ja istabas temperatūra ir zemāka par 5 °C, gaisa mitrums ir diezgan zems un gaisa mitruma regulatoru nevar izmantot.
- Darbības laikā iebūvētais kompresors ražo siltuma, tādējādi nedaudz palielinot istabas temperatūru. Tā ir normāla parādība.
- Tiklīdz ūdens tvertne būs pilna, gaisa mitruma regulators pārstās darboties.
- Pārliecinieties, ka pludiņa svira darbojas pareizi, neko uz tās nelieciet.
- Ievērojiet minimālo attālumu 20 cm starp gaisa izplūdes un ieplūdes atverēm un blakus esošajiem objektiem.

LIETOTNES LEJUPIELĀDE UN SAVIENOŠANA AR IERĪCI

- Atrodiet *Concept Home* lietotni *Google Play* vai *App Store* un lejupielādējiet to savā mobilajā tālrunī (1. att.)
- Ja Jums jau ir *Concept Home*, atveriet lietotni, pierakstieties un izpildiet savienošanas norādījumus (2. att.).
- Ja esat jauns lietotājs, sāciet ar reģistrēšanos. Izpildiet norādījumus, lai ievadītu verificācijas kodu un pabeigtu reģistrāciju (3. att.).
- Nospiediet + vai "Pievienot ierīci" (4. att.), lai pievienotu jaunu ierīci.
- Lai ātrāk savienotu ar ierīci, izmantojiet "Auto Scan" funkciju un piešķiriet lietotnei visas nepieciešamās atļaujas.



Pēc sekmīgas iestatīšanas (6. att.) nospiediet "Completed" un atveriet ierīces vadības saskarni (7. att.).

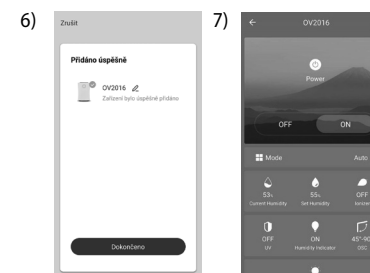

BRĪDINĀJUMS PAR SAVIENOJUMA IZVEIDES PROBLĒMĀM

- Pārbaudiet ievadīto WiFi tīkla paroles pareizību.
- Ierīce atbalsta tikai 2,4 GHz WiFi tīklu.
- Maršrutētājs bieži ir aizņemts, savienojot citas ierīces.
- Ja nevarat automātiski atrast ierīci, mēģiniet to pievienot manuāli.

PROBLĒMU RISINĀŠANA

Pirms nodot ierīci remontā, lūdzu, pārbaudiet šos punktus:

Problēma	Iemesls	Risinājums
No gaisa mitruma regulatora nāk silts vai auksts gaiss.	Mitruma samazināšanas laikā ierīce absorbē mitro gaisu no telpas, atdzesējot to, lai samazinātu mitrumu.	Tas ir normāls gaisa mitruma regulatora stāvoklis.
	Atkausējot ierīce uzkarst, tāpēc no tās nāk silts gaiss.	
Ierīce nedarbojas	Kontaktdakša ir nepareizi pievienota kontaktligzdai.	Pārbaudiet kontaktdakšas savienojumu kontaktligzdā.
	Ūdens tvertne ir pilna.	Iztukšojiet ūdens tvertni.
Gaisa mitruma regulators neražo ūdeni.	Gaisa mitruma regulators ir iestatīts uz lielāku mitrumu nekā to, kas ir telpā.	Iestatiet gaisa mitruma regulatoru uz zemāku mitruma līmeni.
	Telpas temperatūra ir pārāk zema, lai notiktu mitruma samazināšana.	Palieliniet telpas temperatūru vai nomainiet gaisa mitruma regulatora atrašanās vietu.
	Ierīce ir pārāk tuvu sienām vai mēbelēm.	Novietojiet ierīci vismaz 20 cm attālumā no jebkādiem šķēršļiem.
Ierīce ir ļoti skaļa.	Ierīce nav novietota uz līdzenas un cietas virsmas.	Novietojiet ierīci uz līdzenas un cietas virsmas.
	Filtri ir pārāk netīri.	Notīriet filtrus saskaņā ar instrukcijām.
Displejā parādās E3 vai E4.	Mitruma sensora kļūda	Izmantojiet ierīci, lai samazinātu mitrumu tikai tās diapazonā. Atvienojiet ierīci un pievienojiet to vēlreiz pēc aptuveni 5 minūtēm. Ja problēma joprojām pastāv, sazinieties ar servisa apkalpes centru.
Displejā parādās E1 vai E2.	Temperatūras sensora kļūda	Nelietojiet ierīci temperatūrā, kas ir augstāka vai zemāka par ieteicamo līmeni. Atvienojiet ierīci un pievienojiet to vēlreiz pēc aptuveni 5 minūtēm. Ja problēma joprojām pastāv, sazinieties ar servisa apkalpes centru.
Displejā parādās E5 vai E6.	Anomāla sensora temperatūra vai strāva	Atvienojiet ierīci un pievienojiet to vēlreiz pēc aptuveni 5 minūtēm. Ja problēma joprojām pastāv, sazinieties ar servisa apkalpes centru.

TEHNISKĀ APKALPE

Plašāka mēroga apkopes un remontdarbi, kuriem ir nepieciešama iejaukšanās ierīces iekšpusē, jāveic kvalificētam speciālistam vai servisa centram.

VIDES AIZSARDZĪBA

- Nododiet iepakojuma materiālu un vecās ierīces otrreizējai pārstrādei.
- Ierīču kastes var nodot atkritumu šķirošanas punktos.
- Polietilēna (PE) maisiņus nododiet otrreizējai pārstrādei paredzēto materiālu savākšanas punktā.

Ierīces otrreizējā pārstrāde tās kalpošanas laika beigās



Šī ierīce ir marķēta saskaņā ar Eiropas Parlamenta un Padomes Direktīvu 2012/19/ES par elektrisko un elektronisko iekārtu atkritumiem (EIEA). Simbols uz izstrādājuma vai tā iepakojuma norāda, ka šis izstrādājums nepieder sadzīves atkritumiem. Tas jānogādā elektrisko un elektronisko iekārtu otrreizējās pārstrādes savākšanas punktā. Nodrošinot šā izstrādājuma pareizu iznīcināšanu, tiks novērsta nelabvēlīga ietekme uz vidi un cilvēku veselību, ko var izraisīt nepareiza ierīces iznīcināšana. Iznīcināšana jāveic saskaņā ar noteikumiem par atkritumu apstrādi. Lai iegūtu papildu informāciju par šīs ierīces otrreizēju pārstrādi, lūdzu, sazinieties ar vietējās pašvaldības sadzīves atkritumu iznīcināšanas dienestu vai veikalu, kurā iegādājāties izstrādājumu.



Šis izstrādājums atbilst visām piemērojamo ES direktīvu pamatprasībām.

Izmaiņas tekstā, konstrukcijā un tehniskajās specifikācijās var tikt veiktas bez iepriekšēja brīdinājuma, un mēs paturam tiesības veikt šīs izmaiņas.

Acknowledgements

Thank you for purchasing a Concept product. We wish you much joy with your new appliance every day you use it. Please read the instruction manual carefully before initial use. To refer to this manual any time you need to, we recommend you to keep it in a safe place. And please pass it to any future owner of the appliance.

Technical specifications	
Voltage	AC 220-240 V ~ 50 Hz
Input	200 W
Power	16 l/day (30 °C, 80 %)
Acoustic pressure level	≤39 dB (A)

IMPORTANT SAFETY PRECAUTIONS

- Do not use the appliance in any other way than as described in this manual.
- Remove all the covering and marketing materials from the appliance before the first use.
- Make sure the mains voltage corresponds to the values on the rating plate of the product.
- Place the appliance on a stable, flat surface away from other heat sources.
- Do not leave the appliance unattended when it is switched on or connected to the mains.
- When connecting and disconnecting the appliance from the mains, the on/off button must be turned off.
- When disconnecting the appliance from the wall outlet, never pull the power cord, grasp the plug end and disconnect it by removing it from the receptacle.
- Do not allow children or unauthorized people to handle the appliance, use it out of their reach.
- Persons with reduced mobility, reduced sensory perception, mental disadvantage or persons not familiar with the operation must use the appliance only under the supervision of responsible person, who is familiar with the instructions.
- Pay extra attention if the appliance is used near children.
- Do not use the appliance as a toy.
- Never put your fingers, pencils or other objects into the openings of the appliance.
- Never use the appliance without cover grids.
- Do not let small children and sick persons to be exposed to a direct air flow.
- Do not cover the appliance.

- Do not put anything on the appliance or place anything in front of it.
- The appliance must only be used in the upright position.
- Do not use the appliance near shower, bathtub, sink or pool.
- Do not use the appliance in a damp or dusty environment.
- Do not use the appliance in an environment where there are explosive gases and flammable substances (solvents, varnishes, adhesives, etc.).
- **Before assembly and disassembly, disconnect the power cord from the wall outlet.**
- **Before cleaning and after use of the appliance, switch the appliance off and disconnect it from the mains.**
- Keep the appliance clean, do not allow foreign objects to into the grid openings. It could cause serious injury, short circuit, damage to the appliance or cause fire.
- Do not use coarse and chemically aggressive substances to clean the appliance.
- Do not use the appliance with a damaged cord or plug and have it repaired immediately by an authorized service centre.
- Do not use the appliance if it is not working properly, has been dropped, damaged or immersed in liquid. Have it checked and repaired by an authorized service centre.
- The appliance is only suitable for home use and is not intended for commercial use.
- Do not touch the appliance with wet hands.
- **Do not immerse the power cord, plug or appliance in water or any other liquid.**
- Never put any objects into the openings of the appliance.
- The unit is equipped with ventilator that rotates at high speeds. Contact with the rotating ventilator may result in serious injury.
- Drain water accumulated in the water tank. Ingestion of this water or use for other purposes may cause nausea or cause unpredictable accidents.
- In order to prevent water in the tank from freezing, do not use the appliance or drain the hose at temperatures below 0 °C.
- Do not use the dehumidifier outdoors. Exposure to direct sunlight or rain may result in overheating of the appliance, electric shock or fire.
- Do not place the water tank on the dehumidifier. Water may spill into the appliance and damage the insulation.
- Never try to use the dehumidifier for special purposes such as drying food or art objects, etc. Quality may deteriorate.
- Do not use the appliance in an area where oil or flammable gases are present.

- Do not use the unit in an area subject to exposure to chemicals.
- If you are going to dehumidify continuously, make sure the water drain hose is properly positioned and it is not angled too much.
- Do not place a heater near the dehumidifier.
- Do not use the appliance for sitting on or as a footrest.
- If the dehumidifier is used in the cabinet, do not let children to open the cabinet by their own.
- Do not remove the float lever from the water tank.
- Do not cover any of the air inlets or outlets. Do not cover the unit with wet clothing.
- Prior to launching the continuous operation, it is necessary to do a regular inspection, especially check the filter control and the drain hose, etc.
- Prior to cleaning or maintenance, first switch the appliance off and disconnect it from the mains.
- To prevent electric shock, never spray or pour water on the dehumidifier.
- Prior to manipulating with the unit, turn it off first and empty the water tank. Always use the handle when moving the unit.
- Do not repair the appliance yourself. Contact an authorized service centre.
- Never place the dehumidifier on its back or sides, as this may damage the compressor. If you are not sure how the dehumidifier was transported, let it stand for 24 hours before switching it on.
- This appliance can be used by children aged from 8 years and above and persons with reduced physical, sensory or mental capabilities or lack of experience and knowledge if they have been given supervision or instruction concerning the use of the appliance in a safe way and understand the hazards involved. Cleaning and maintenance performed by the user must not be carried out by children unless they are 8 years old and under supervision. Children aged under 8 years of age must be kept away from the appliance and its power cord. Do not let children play with the appliance.

Damages from failure to follow the manufacturer's instructions are not covered by the warranty.

PRODUCT DESCRIPTION

- 1 Flap
- 2 Handle
- 3 Casters
- 4 Air humidity indicator
- 5 Air outlet
- 6 Control panel
- 7 Air inlet
- 8 Water tank
- 9 Pre-filter, activated carbon filter
- 10 Outlet for continuous drainage
- 11 Back cover
- 12 Power cord

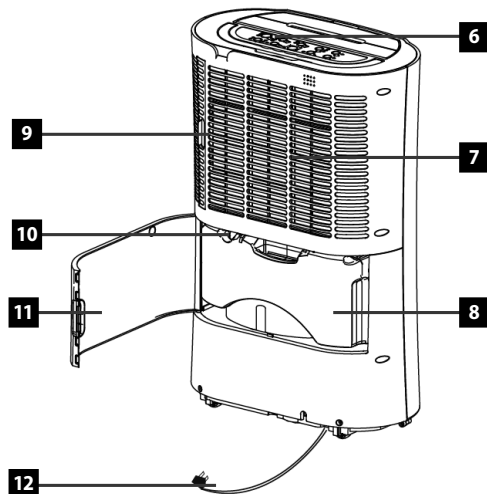
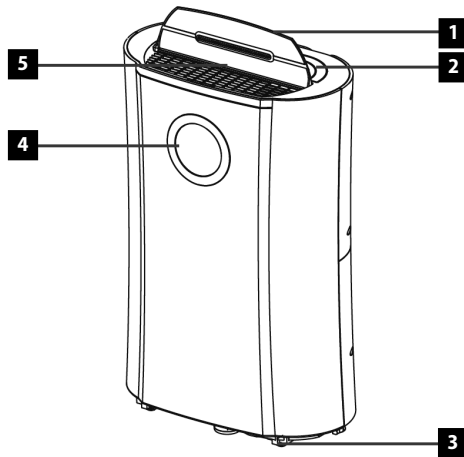

INSTALLATION

In order for the dehumidifier to work efficiently, the recommended distance must be observed, as shown in the figure. If the operating noises of the dehumidifier interfere with TV or radio, place the unit at least 70 cm from the device.

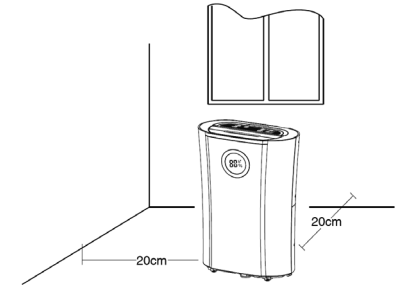

OPERATION

DEFROSTING

- Frost may form on the inside of the dehumidifier. The appliance is therefore equipped with an automatic defrost function.
- If the appliance is located in a room with a temperature between 5 and 12 °C, the automatic defrosting will start every 30 minutes.
- If the appliance is located in a room with a temperature between 12 and 20 °C, the automatic defrosting will start every 45 minutes.
- The dehumidifier stops the operation temporarily while defrosting.
- Do not disconnect the plug from the socket and do not turn the unit off until defrosting is done.
- This type of dehumidifier is not suitable for lowering humidity to very low level (about 30 %).
- The model is suitable for removing unpleasant moisture in everyday life and as an auxiliary device for drying wet laundry. It is not suitable for lowering humidity to very low levels.

CONTROL

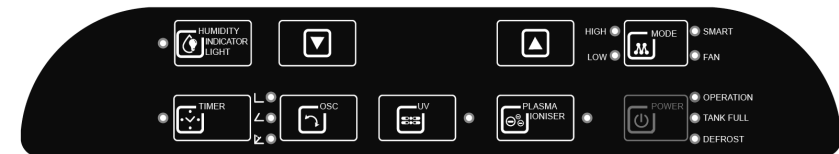



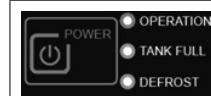

Control description



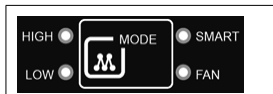

Power button

Press the button to turn the appliance on. Press again to turn the appliance off. Next to the power button there are 3 LED indicators.

When the appliance is switched on, the "Operation" LED indicator lights up. If the water tank is full and needs to be emptied, the appliance will stop working and the "Tank full" LED indicator will light up. When the appliance switches to automatic defrosting, the "Defrost" LED indicator lights up.

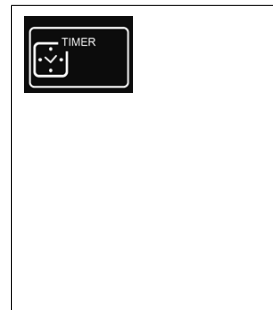
	<p>“Mode” button Used to switch between modes. The selected mode is always indicated by the LED next to the button.</p> <p>SMART mode Air dehumidification mode. The default mode setting is 55 % of humidity in the room. This value cannot be changed.</p> <p>FAN mode Fan mode. The appliance does not dehumidify the air.</p> <p>LOW mode Dehumidification at low power of the appliance. The set % of humidity can be changed by pressing the up or down arrows.</p> <p>HIGH mode Dehumidification at high power of the appliance. The set % of humidity can be changed by pressing the up or down arrows.</p> <p>If you hold down the “Mode” button for 5 seconds, the dehumidifier will beep 3 times, indicating that it is ready in pairing mode for pairing with the Concept Home application.</p>
	<p>Humidity setting The buttons are used to save the desired humidity setting in LOW/HIGH mode. The desired humidity can be set between 40% - 85%. When the desired humidity is set to 35%, the dehumidifier will dehumidify until the water tank is full - this setting is suitable for the continuous drainage function.</p>
	<p>Humidity indication setting If the humidity indication setting is active, the circular LED indicator on the front of the dehumidifier lights up. Depending on the humidity in the room, the LED indicator will change its colour.</p> <p>Red - if the humidity is high, RH > 70 % Green - if the humidity is satisfactory, 70 % ≥ RH ≥ 60 % Blue - if the humidity is too low, RH < 60 %</p>
	<p>Flap rotation You can set the flap in three ways. You can either set it to an angle of 45 °, 90 °, or you can set it to oscillate.</p>
	<p>UV lamp Press the “UV” button to turn on the UV lamp function, the LED indicator next to the button lights up. Press again to turn off the UV lamp, the LED goes out.</p>

	<p>Timer Press the button to set the timer function. If the timer is active, the LED next to the timer button is lit. Before setting the timer, make sure that it is not already set (LED must be off). The timer has the following functions:</p> <p>Shut-down timing If the appliance is switched on and set according to your requirements, press the “Timer” button. Use the up/down control buttons to set the time for which the appliance should run (1-24 hours).</p> <p>Switch-on timing If the appliance is in standby mode, you can set the switch-on timer. Press the “Timer” button and use the up/down buttons to select the time in which you want the appliance to switch on (1-24 hours).</p>
	<p>Ioniser Press the “Plasma Ioniser” button to turn on the Ioniser function to remove bacteria, the LED indicator next to the button will light up. Press again to turn off the Ioniser, the LED goes out.</p>

Note:

When the humidity level drops by 2 % below the desired value. The dehumidifier interrupts its operation. However, the ventilator will still run for 5 minutes to cool the dehumidification unit. Then it interrupts its operation. After 30 minutes, the dehumidifier checks whether the humidity has risen and, if so, resumes operation. If the humidity is still less or equal to the desired value, the dehumidifier will wait another 30 minutes.

WARNING:

- The efficiency of the unit is influenced by the air quality in the room of operation. To get the best results when dehumidifying, do not open and close the windows and doors too often.
- Use the dehumidifier in the designated operation temperature to ensure proper functionality of the dehumidifier. For safety reasons, dehumidification automatically stops and the fan function is launched instead if the ambient temperature rises above 36 °C.
- When putting the unit in operation, the circulation of the coolant inside the appliance may produce noises. As the circulation stabilizes, the noise level decreases.
- After switching off the dehumidifier, do not switch it on for at least 5 minutes. This prevents damage to the compressor.
- For example, if there is a power failure, the compressor will not turn on immediately after the appliance turns on. For safety reasons, it does not switch on until 3 minutes later.
- The appliance is intended for indoor use.
- Do not place the dehumidifier opposite radiators or other heat sources.

CLEANING AND MAINTENANCE

- To prevent electric shock, never connect or disconnect the plug with wet hands
- Prior to cleaning or maintenance, first switch the appliance off and disconnect it from the mains.
- Do not remove the float lever from the water tank.
- To prevent device malfunctions or excessive noises, keep the unit in the upright position.
- Wipe the body of the appliance with a soft, dry cloth.
- Use a soft, moist (well wringed out) cloth to remove larger dirt deposits. Never use a damp cloth to clean the control panel.
- To avoid any deformation or cracking, do not use gasoline, thinner or other liquid detergents.
- Chemicals can cause colour changes of the surface of the appliance.

If you are not going to use the appliance for a prolonged period of time:

1. Unplug the unit, wind the power cord up, and hang it on the back of the appliance.
2. Empty the water tank, wipe it with a cloth and return it to the unit.
3. Clean the air filter.
4. Store the unit in upright position, do not place it on its side or back and avoid direct sunlight.

How to empty the water tank

1. Remove the tank from the unit.
2. Grasp the tank by the handle and move it gently.
3. Tilt the tank and carefully drain water out.
4. Put the tank back in the unit.

Note: Water is collected in the tank during the operation. As soon as the tank is full, the dehumidifier stops automatically and the circular LED indicator on the front of the dehumidifier and the "Tank full" LED indicator next to the "Power" button start flashing red.

Continuous drainage of water

To use the continuous drainage function, first remove the water tank and insert a PVC drain hose with a diameter of 10 mm into the drain hole. Then put the tank back in place.

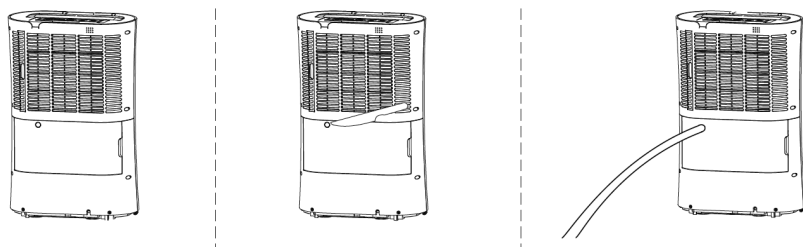

Make sure that the drain hose is firmly positioned and that no water leaks anywhere. Connect the drain hose to a suitable water drain. This should be at a lower level than the water outlet of the dehumidifier. The outlet can also be connected to a water pump (for example when dehumidifying a cellar). In the continuous water drainage mode, you must set the desired humidity to 35 % so that the dehumidifier operates without interruption.

LAUNDRY DRYING

The dehumidifier can also be used for drying laundry. Set the desired humidity to 35 % and put the appliance in Smart mode. Do not place damp clothing directly on the dehumidifier openings. For best effect, place the dried laundry 1.5 meters from the dehumidifier.

FILTER CLEANING

Before cleaning the filters, remove the filter cover from the dehumidifier unit.

Air filter

- remove the air filter from the holder
- rinse the air filter under running water
- let it dry and then put it back

Carbon filter (if included in the package)

- clean the filter every 2-3 weeks
- carefully vacuum the filter with a vacuum cleaner
- replace the filter with a new one every 6 months for more efficient air cleaning operation

Note: The carbon filter is optional, but never turn on the dehumidifier without the air filter!

Warning:

1. The operating temperature of the dehumidifier is 5-35 °C. Use the appliance within this temperature range. If you use the device outside the specified temperature range, the safety fuses will stop the operation. This is normal.
2. If the room temperature is below 5 °C, the humidity is relatively low and the dehumidifier cannot be used.
3. The built-in compressor produces heat and it slightly increases the room temperature during operation. This is normal.
4. The dehumidifier stops operating as soon as the water tank is full.
5. Ensure that the float lever works normally, do not place anything on it.
6. Keep a minimum distance of 20 cm between the openings of the appliance and near objects.

DOWNLOADING THE APPLICATION AND PAIRING WITH THE DEVICE

1. Find and download the "Concept Home" app on Google Play or in the App Store to your mobile phone (Fig. 1).
2. If you already have Concept Home, open the app, sign in, and continue with the pairing instructions (Fig. 2).
3. If you are a new user, start by registering. Follow the instructions to enter the verification code and complete the registration (Fig. 3).
4. Then press + or "Add device" (Fig. 4) in the application to add a new device.
5. For faster pairing with the device, use the Auto Scan function and give the application all the necessary permissions.

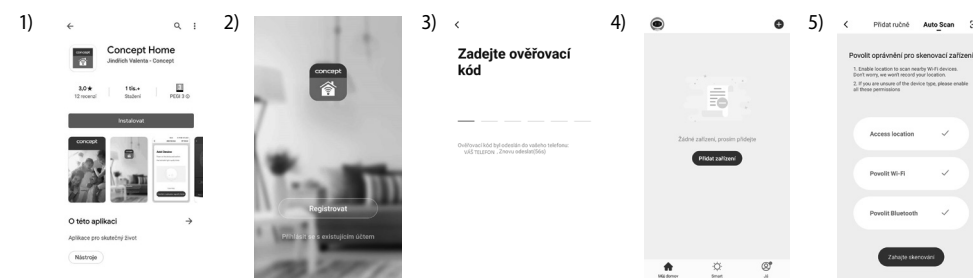

After successful set-up (Fig. 6), press "Completed" to enter the device control interface (Fig. 7).

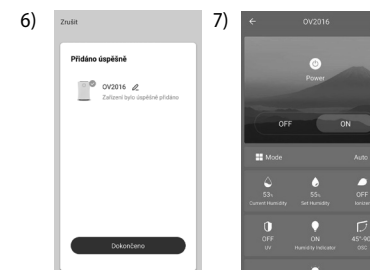
**PAIRING TROUBLESHOOTING**

- Verify that your Wi-Fi network password is correct.
- The device only supports 2.4 GHz Wi-Fi networks.
- The router is overloaded as many other devices are connected.
- If the appliance can't be found automatically, try adding it manually.

TROUBLE SHOOTING

Prior to sending the unit to the service centre, check following points:

Problem	Cause	Remedy
Hot or cold air comes out of the dehumidifier.	When dehumidifying, the appliance absorbs moist air from the room, which is cooled down to reduce humidity.	This is the normal condition of the dehumidifier.
	During defrosting, the appliance heats up, so hot air comes out of it.	
The unit does not work.	The plug is incorrectly connected to the socket.	Check that the plug is properly connected.
	The water tank is full.	Empty the water tank.
The dehumidifier produces no water.	The dehumidifier is set to a higher humidity than the one in the room.	Set the dehumidifier to a lower humidity.
	The room temperature is too low for dehumidification.	Increase the room temperature or change the location of the dehumidifier.
	The appliance is too close to walls or furniture.	Place the appliance at least 20 cm away from any obstacles.
The appliance is very noisy.	The appliance is not placed on a flat, solid surface.	Place the appliance on a flat, solid surface.
	The filters are too dirty.	Clean the filters according to the instructions.
The display shows an error message E3 or E4.	Humidity sensor error	Use the humidity reducing appliance only within its range. Unplug the appliance, and plug it in again after about 5 minutes. If the problem persists, contact a service centre.
The display shows an error message E1 or E2.	Temperature sensor error	Do not use the appliance at a temperature higher or lower than recommended. Unplug the appliance, and plug it in again after about 5 minutes. If the problem persists, contact a service centre.
The display shows an error message E5 or E6.	Abnormal sensor temperature or current	Unplug the appliance, and plug it in again after about 5 minutes. If the problem persists, contact a service centre.

SERVICE CENTRE

Extensive maintenance or repair, which requires access to internal parts of the product, has to be performed by a qualified specialist or the service centre.

ENVIRONMENTAL CONCERNS

- Packaging materials and old appliances should be recycled.
- Packaging materials may be disposed of as sorted waste.
- Dispose the plastic bags made of polyethylene (PE) of as sorted waste.

Recycling of the appliance at the end of its lifespan:



This appliance is labelled in accordance with European Directive 2012/19/EU concerning used electrical and electronic appliances (Waste Electrical and Electronic Equipment - WEEE). The symbol on the product or on its packaging indicates that this product may not be treated as household waste. Instead it should be taken to the appropriate collection point for the recycling of electrical and electronic equipment. By ensuring this product is disposed of correctly, you will help prevent potential negative consequences for the environment and human health, which could otherwise be caused by inappropriate waste handling of this product. The disposal of such material has to be done according to the recycling regulations. For more detailed information about recycling of this product, please contact your local council, your household waste disposal service or the shop where you purchased the appliance.



The product meets all the necessary requirements of the EU directives applicable to the specific product.

Changes in text, design, and technical specifications are subject to change without prior notice and we reserve the right to change them.

Danksagung

Vielen Dank, dass Sie ein Produkt der Marke Concept angeschafft haben. Wir wünschen Ihnen, dass Sie mit unserem Produkt über seine gesamte Gebrauchsdauer zufrieden sind.

Lesen Sie sich vor dem ersten Gebrauch die ganze Bedienungsanleitung sorgfältig durch und bewahren Sie diese dann auf. Stellen Sie sicher, dass auch andere Personen, die dieses Produkt behandeln werden, sich mit dieser Gebrauchsanweisung vertraut machen.

Technische Parameter	
Spannung	AC 220-240 V ~ 50 Hz
Leistungsbedarf	200 W
Leistung	16 l/Tag (30 °C, 80 %)
Schalldruckpegel	≤39 dB (A)

WICHTIGE SICHERHEITSHINWEISE

- Benutzen Sie das Gerät nicht anders, als es in dieser Anleitung beschrieben ist.
- Vor dem ersten Einsatz entfernen Sie alle Verpackungen und Marketingunterlagen vom Gerät.
- Überprüfen Sie, ob die Anschlussspannung den Werten auf dem Typenschild des Produkts entspricht.
- Stellen Sie das Gerät nur auf eine stabile und hitzebeständige Oberfläche, und halten Sie es von anderen Wärmequellen fern.
- Lassen Sie das Gerät nicht ohne Aufsicht, wenn es eingeschaltet, beziehungsweise in die Stromsteckdose angeschlossen ist.
- Beim Anschluss in die Steckdose und beim Trennen des Geräts von der Stromsteckdose muss die EIN/AUS Taste in der Position ausgeschaltet sein.
- Zum Trennen des Gerätes von der Steckdose ziehen Sie nie am Zuleitungskabel, sondern greifen Sie den Stecker und trennen Sie diesen von der Steckdose durch das Ziehen.
- Gestatten Sie den Kindern und Unmündigen nicht, mit dem Gerät zu manipulieren, nutzen Sie es außerhalb ihrer Reichweite.
- Personen mit der erniedrigten Bewegungsfähigkeit, mit der erniedrigten Sinneswahrnehmung, mit der ungenügenden psychischen Fähigkeit oder Personen, die mit der Bedienung nicht anvertraut sind, müssen das Gerät nur unter der Aufsicht einer verantwortlichen anvertrauten Person nutzen.
- Verwenden Sie das Gerät nur mit großer Vorsicht in der Nähe von Kindern.
- Erlauben Sie nicht, dass das Gerät als Spielzeug verwendet wird.

- Stecken Sie die Finger, Bleistifte oder sonstige Gegenstände nie in die Öffnungen im Gerät.
- Benutzen Sie das Gerät nie ohne Abdeckgitter.
- Setzen Sie kleine Kinder und Kranke dem direkten Luftstrom nicht aus.
- Decken Sie das Gerät nicht ab.
- Hängen Sie an das Gerät nichts auf und stellen Sie nichts vor das Gerät.
- Das Gerät muss nur in aufrechter Stellung verwendet werden.
- Benutzen Sie das Gerät in der Nähe der Dusche, der Badewanne, des Waschbeckens oder des Schwimmbeckens nicht.
- Benutzen Sie das Gerät in dem feuchten oder staubigen Umfeld nicht.
- Benutzen Sie das Gerät in dem Umfeld mit dem Vorkommen der explosiven Gase und entzündbaren Stoffe (Lösemittel, Lacke, Klebstoffe usw.) nicht.
- **VorderMontageoderDemontagedesGerätsistdasZuleitungskabel von der Steckdose zu trennen.**
- **Vor der Reinigung und nach dem Gebrauch ist das Gerät auszuschalten und von der Steckdose zu trennen.**
- Halten Sie das Gerät sauber und gestatten Sie nicht, dass fremde Gegenstände in die Gitteröffnungen eindringen. Diese könnten eine schwere Verletzung, den Kurzschluss verursachen, das Gerät beschädigen oder den Brand verursachen.
- Benutzen Sie keine groben und chemisch aggressiven Stoffe zur Reinigung des Geräts.
- Nutzen Sie das Gerät mit dem beschädigten Zuleitungskabel oder Stecker nicht. Lassen Sie den Mangel von einer autorisierten Werkstatt unverzüglich beheben.
- Benutzen Sie das Gerät nicht, wenn es nicht richtig arbeitet, wenn es gefallen ist oder wenn es in eine Flüssigkeit eingetaucht wurde. Lassen Sie es von einer autorisierten Werkstatt überprüfen und reparieren.
- Das Gerät ist nur für den Gebrauch im Haushalt geeignet, es ist nicht für kommerzielle Zwecke bestimmt.
- Berühren Sie das Gerät nicht mit feuchten oder nassen Händen.
- **Tauchen Sie das Zuleitungskabel, den Stecker oder das Gerät nicht in Wasser oder andere Flüssigkeit.**
- Niemals die Gegenstände in irgendwelche Öffnungen im Gerät einstecken.
- Einen Bestandteil der Einheit bildet der Lüfter, der sich in der hohen Geschwindigkeit dreht. Falls es zum Kontakt mit dem sich drehenden Lüfter kommt, kommt es zu einer ernsthaften Verletzung.
- Wasser, das sich im Wasservorratsbehälter angesammelt hat, ausgießen.

- Die Verzeherung dieses Wassers oder die Nutzung zu anderen Zwecken können die Übelkeit verursachen oder können zur Entstehung der unvorhersehbaren Unfälle führen.
- Damit das Wasser im Behälter des Entfeuchters nicht einfriert, nutzen Sie weder das Gerät noch den Ablassschlauch bei der Temperatur von weniger als 0 °C.
 - Den Luftentfeuchter nicht draußen benutzen. Die Aussetzung der direkten Sonne oder dem Regen kann zur Überhitzung des Geräts, zum Stromschlag oder zur Brandentstehung führen.
 - Den Wasservorratsbehälter nicht auf die Einheit des Entfeuchters legen. Wenn das Wasser ausgegossen würde, fließt es in das Gerät ein und beschädigt die Isolierung.
 - Bemühen Sie sich niemals, den Entfeuchter zu Sonderzwecken zu nutzen, wie das Trocknen der Lebensmittel oder der Kunstgegenstände u. ä. sind. Es kann zur Verschlechterung der Qualität kommen.
 - Das Gerät niemals im Ort nutzen, wo es zur Ölleckage oder zur Freisetzung der brennbaren Gase kommen könnte.
 - Die Einheit nicht im Ort nutzen, welcher der Wirkung der Chemikalien ausgesetzt ist.
 - Wenn Sie ununterbrochen entfeuchten werden, vergewissern Sie sich, dass der das Wasser abführende Schlauch richtig angebracht ist und keine zu große Neigung hat.
 - Passen Sie auf, dass Sie in die Entlüftungsstelle des Entfeuchters keine Heizeinrichtung anbringen.
 - Nutzen Sie das Gerät weder zum Sitzen noch als einen Hocker unter Beine.
 - Im Falle, dass Sie den Entfeuchter in einem Schrank nutzen, passen Sie auf, dass in den Schrank keine Kinder hineinkommen.
 - Nehmen Sie den Hebel des Schwimmers aus dem Wasservorratsbehälter nicht heraus.
 - Weder Luftzuleitungen noch Luftaustritte verdecken. Die Einheit mit keiner nassen Bekleidung verdecken.
 - Vor dem langfristigen ununterbrochenen Betrieb ist es nötig, die regelmäßige Kontrolle, vor allem die Kontrolle des Filters, des Ablassschlauchs u. ä. durchzuführen.
 - Vor der Aufnahme der Reinigung oder der Instandhaltung ist das Gerät zuerst auszuschalten und das Speisekabel ist von der Steckdose abzuschalten.
 - Damit Sie den Stromschlag vermeiden, spritzen Sie und gießen Sie auf

- den Entfeuchter niemals das Wasser.
- Vor der Versetzung der Einheit ist sie zuerst auszuschalten und der Wasservorratsbehälter ist auszuleeren. Vergewissern Sie sich, dass Sie die Einheit am Griff halten.
 - Reparieren Sie das Gerät nicht selbst. Wenden Sie sich an eine autorisierte Werkstatt.
 - Legen Sie den Luftentfeuchter nicht auf die Seiten oder auf die Rückseite, es könnte zur Beschädigung des Kompressors führen. Wenn Sie sich nicht sicher sind, wie der Luftentfeuchter transportiert wurde, lassen Sie diesen über 24 Stunden vor der Einschaltung stehen.
 - Dieses Gerät können Kinder ab dem 8. Lebensjahr und Personen mit den erniedrigten physischen oder mentalen Fähigkeiten oder mit den ungenügenden Erfahrungen und Kenntnissen dann nutzen, wenn sie unter der Aufsicht stehen oder wenn sie über das Nutzen des Geräts auf eine sichere Weise belehrt wurden und wenn sie die eventuellen Gefahren verstehen. Die von dem Benutzer durchzuführende Reinigung und Wartung dürfen keine Kinder durchführen, wenn sie nicht älter als 8 Jahre und unter keiner Aufsicht sind. Kinder bis zum 8. Lebensjahr müssen außerhalb der Reichweite des Geräts und dessen Zuleitung gehalten werden. Kinder dürfen mit dem Gerät nicht spielen.

Bei der Nichteinhaltung der Anweisungen des Herstellers kann eine eventuelle Reparatur nicht als Garantiereparatur anerkannt werden.

PRODUKTBESCHREIBUNG

- 1 Klappe
- 2 Haltegriff
- 3 Räder
- 4 Anzeiger der Luftfeuchtigkeit
- 5 Luftaustritt
- 6 Betätigungstafel
- 7 Luftzufuhr
- 8 Wasservorratsbehälter
- 9 Vorfilter, Filter mit Aktivkohle
- 10 Ausgang für den kontinuierlichen Abfluss
- 11 Hintere Abdeckung
- 12 Stromversorgungskabel

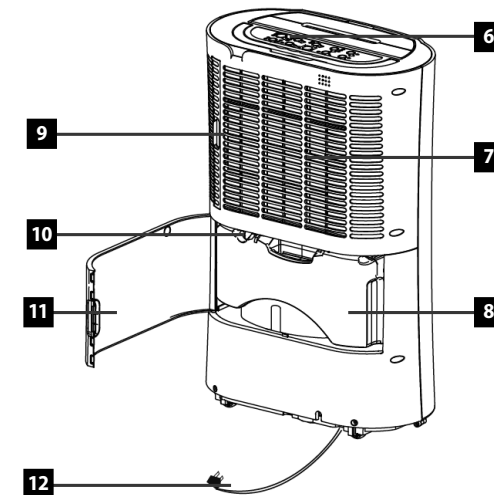
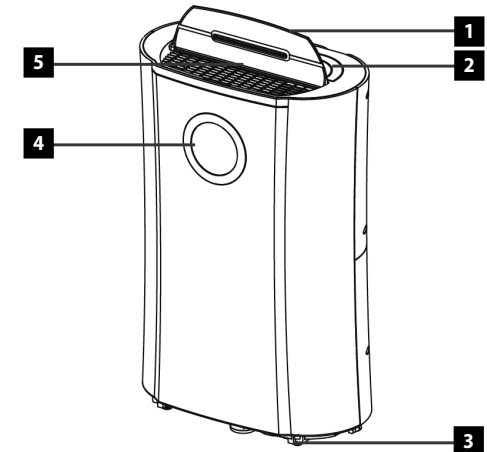

INSTALLATION

Damit der Entfeuchter wirksam arbeitet, ist es nötig, die empfohlene Entfernung einzuhalten, wie die Abbildung zeigt.

Im Falle, dass der Betriebslärm des Entfeuchters das Fernsehen oder den Rundfunk in seiner Nähe stört, bringen Sie die Einheit in die Entfernung von mindestens 70 cm an.

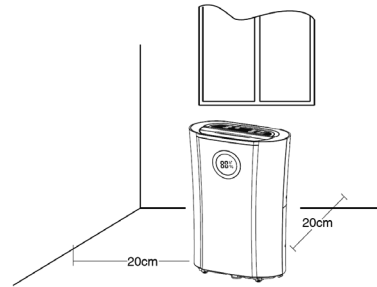

BETRIEB

ABTAUEN

- An der Inneneinrichtung des Entfeuchters kann sich Vereisung bilden. Das Gerät ist daher mit der Funktion des automatischen Abtauens ausgestattet.
- Wenn sich das Gerät in einem Raum mit der Temperatur im Bereich zwischen 5 und 12 °C befindet, schaltet automatisches Abtauen jede 30 Minuten ein.
- Wenn sich das Gerät in einem Raum mit der Temperatur im Bereich zwischen 12 - 20 °C befindet, schaltet automatisches Abtauen jede 45 Minuten ein.
- Während der Entfrostdung wird der Betrieb des Entfeuchters vorübergehend angehalten.
- Schalten Sie weder den Stecker von der Steckdose ab noch schalten Sie die Einheit aus, bis das Entfrosten abgeschlossen ist.
- Dieser Typ des Entfeuchters ist zur Reduzierung der Feuchtigkeit auf ein sehr niedriges Niveau (ca. 30 %) nicht geeignet.
- Das Modell ist zur Beseitigung der unangenehmen Feuchtigkeit im Alltag und als Hilfseinrichtung beim Trocknen der gewaschenen Wäsche im Haushalt geeignet. Es ist zur Reduzierung der Feuchtigkeit auf ein sehr niedriges Niveau geeignet.

BEDIENUNG

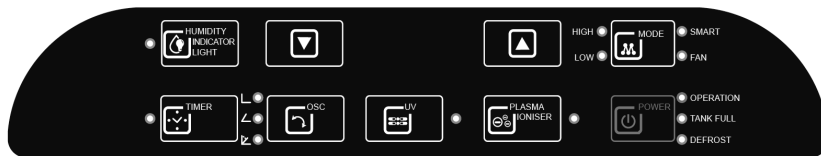

Bedienungsbeschreibung

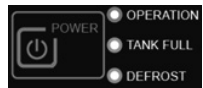



Einschalttaste

Durch Drücken dieser Taste wird das Gerät eingeschaltet. Durch erneutes Drücken wird das Gerät ausgeschaltet.

Neben der Einschalttaste befinden sich 3 LED-Anzeigedioden.

LED-Diode „Operation“ erleuchtet bei der Einschaltung des Geräts. Wenn der Wasservorratsbehälter voll ist und zu leeren ist, unterbricht das Gerät seine Arbeit und die LED-Diode „Tank full“ erleuchtet. Wenn das Gerät zum automatischen Abtauen wechselt, erleuchtet die LED-Diode „Defrost“.

	<p>„Modus“ Taste Sie dient zum Wechseln zwischen einzelnen Modi. Der ausgewählte Modus wird jeweils mit der LED-Diode neben der Taste markiert.</p> <p>SMART Modus Modus der Luftentfeuchtung. Die Grundeinstellung von diesem Modus ist 55 % Raumfeuchtigkeit. Dieser Wert kann nicht verändert werden.</p> <p>FAN Modus Ventilator-Modus. Das Gerät entfeuchtet die Luft nicht.</p> <p>LOW Modus Entfeuchtung bei niedriger Leistung des Geräts. Der eingestellte Wert in % der Luftfeuchtigkeit kann durch Drücken der Pfeile nach oben oder nach unten beliebig verändert werden.</p> <p>HIGH Modus Entfeuchtung bei hoher Leistung des Geräts. Der eingestellte Wert in % der Luftfeuchtigkeit kann durch Drücken der Pfeile nach oben oder nach unten beliebig verändert werden.</p> <p>Wenn die „Modus“ Taste über 5 Sekunden gehalten wird, piepset der Entfeuchter 3mal, wodurch angezeigt wird, dass das Gerät im Paaren-Modus zum Paaren mit der App Concept Home zur Verfügung steht.</p>
	<p>Feuchtigkeitseinstellung Die Tasten dienen zur Einstellung der gewünschten Feuchtigkeit im LOW/HIGH Modus. Die gewünschte Feuchtigkeit kann im Bereich zwischen 40% - 85% eingestellt werden. Bei der Einstellung der gewünschten Feuchtigkeit auf 35% entfeuchtet der Entfeuchter so lange, bis der Wasservorratsbehälter voll ist - diese Einstellung ist für die Funktion des kontinuierlichen Abflusses geeignet.</p>
	<p>Einstellung des Feuchtigkeitsanzeige Wenn die Einstellung der Feuchtigkeitsanzeige aktiv ist, erleuchtet die runde LED-Anzeige im vorderen Teil des Entfeuchters. Je nach der Raumfeuchtigkeit ändert die LED-Anzeige ihre Farbe.</p> <p>Rot - hohe Luftfeuchtigkeit, RH > 70 % Grün- genügende Luftfeuchtigkeit, 70 % ≥ RH ≥ 60 % Blau- zu niedrige Luftfeuchtigkeit, RH < 60 %</p>
	<p>Umdrehen der Klappe Die Klappe kann auf drei Weisen eingestellt werden. Sie kann entweder im Winkel 45°, 90° eingestellt werden, oder aber auch so, dass sie oszilliert.</p>
	<p>UV-Lampe Durch Drücken der "UV" Taste wird die Funktion der UV-Lampe eingeschaltet, und die LED-Anzeige neben der Taste erleuchtet. Durch erneutes Drücken wird die UV-Lampe ausgeschaltet und die LED-Diode erlischt.</p>

	<p>Zeitgeber Nach dem Drücken der Taste wird die Zeitgeberfunktion eingestellt. Wenn der Zeitgeber aktiv ist, leuchtet die LED-Diode neben der Taste. Überzeugen Sie sich vor der Einstellung des Zeitgebers, dass dieser noch nicht eingestellt wurde (LED-Diode muss aus sein). Der Zeitgeber verfügt über folgende Funktionen:</p> <p>Zeiteinstellung der Ausschaltung Wenn das Gerät eingeschaltet und nach Ihren Bedürfnissen eingestellt ist, drücken Sie die „Timer“ Taste. Zur Zeiteinstellung, wann das Gerät laufen soll (1-24 Stunden) sind die Bedientasten nach oben/nach unten zu benutzen.</p> <p>Zeiteinstellung der Einschaltung Wenn sich das Gerät im Standby-Modus befindet, kann die Zeiteinstellung der Einschaltung eingestellt werden. Drücken Sie die „Timer“ Taste, und wählen Sie mit den Tasten nach oben/nach unten die Zeit, wann das Gerät eingeschaltet werden soll (1-24 Stunden).</p>
	<p>Ionisierer Nach dem Drücken der „Plasma Ioniser“ Taste wird die Funktion des Ionisierers zur Beseitigung von Bakterien eingeschaltet, und die LED-Anzeige neben der Taste erleuchtet. Durch erneutes Drücken wird der Ionisierer ausgeschaltet und die LED-Diode erlischt.</p>

Anmerkung:

Bei der Unterschreitung des Sollwerts der Luftfeuchtigkeit um 2 %. Der Luftentfeuchter unterbricht seine Tätigkeit. Der Lüfter arbeitet jedoch noch weitere 5 Minuten, um die Luftentfeuchtungseinheit abzukühlen. Anschließend unterbricht dieser seine Tätigkeit. 30 Minuten später überprüft der Entfeuchter, ob die Luftfeuchtigkeit nicht gestiegen ist, und wenn ja, erneuert er seine Tätigkeit. Wenn die Feuchtigkeit auch weiterhin niedriger oder gleich dem Sollwert ist, wartet er weitere 30 Minuten.

HINWEIS:

- Die Effektivität der Entfeuchtung ist durch die Luft außerhalb des Zimmers mit dem Entfeuchter beeinflusst. Damit der Betrieb möglichst effektiv ist, vermeiden Sie das häufige Öffnen und Schließen der Fenster und Türen.
- Für die richtige Funktion des Luftentfeuchters ist dieser im festgelegten Betriebstemperaturbereich zu betreiben. Aus den Sicherheitsgründen wird die Entfeuchtung automatisch unterbrochen und der Betrieb geht in die Ventilatorfunktion zu dem Zeitpunkt über, wenn die Umgebungstemperatur 36 °C überschreitet.
- Bei der Inangansetzung kann das Kühlmedium innerhalb des Geräts Geräusche geben. Sobald sich die Umwälzung stabilisiert, wird der Geräuschpegel reduziert.
- Nach der Ausschaltung des Entfeuchters darf dieser mindestens 5 Minuten nicht wieder eingeschaltet werden. Dadurch werden Beschädigungen des Kompressors vermieden.
- Wenn zum Beispiel ein Stromausfall auftritt, schaltet der Kompressor nach der Einschaltung nicht sofort ein. Aus den Sicherheitsgründen schaltet dieser erst nach 3 Minuten ein.
- Das Gerät ist zum Einsatz im Interieur bestimmt.
- Stellen Sie den Entfeuchter nicht gegenüber den Heizkörpern oder sonstigen Wärmequellen.

REINIGUNG UND WARTUNG

- Damit Sie den Stromunfall vermeiden, schalten Sie den Stecker mit nassen Händen weder ein noch aus.
- Vor der Aufnahme der Reinigung oder der Instandhaltung ist das Gerät zuerst auszuschalten und das Speisekabel ist von der Steckdose abzuschalten.
- Nehmen Sie den Hebel des Schwimmers aus dem Wasservorratsbehälter nicht heraus.
- Damit Sie die Störung des Geräts oder den unangemessenen Lärm vermeiden, halten Sie die Einheit in der aufrechten Position,
- Wischen Sie den Körper des Geräts mit einem weichen, trockenen Tuch ab.
- Zur Beseitigung der größeren Verschmutzungen nutzen Sie ein weiches, feuchtes (gut abgepresstes) Tuch. Zur Reinigung der Bedienung nutzen Sie niemals ein nasses Tuch.
- Damit es zu keiner Deformation oder Rissbildung kommt, nutzen Sie weder das Benzin noch das Verdünnungsmittel oder andere flüssige Reinigungsmittel.

- Benutzte Chemikalien können Farbänderungen auf der Oberfläche des Geräts verursachen.

Wenn Sie das Gerät für längere Zeit nicht nutzen werden:

1. Schalten Sie die Einheit von der Steckdose ab, wickeln Sie das Speisekabel zusammen und hängen Sie es an die hintere Seite des Geräts auf.
2. Gießen Sie das Wasser aus dem Behälter aus, wischen Sie ihn mit einem Tuch ab und geben Sie ihn in die Einheit zurück.
3. Reinigen Sie den Luftfilter.
4. Bei der Einlagerung stellen Sie die Einheit, legen Sie sie nicht an die Seite oder Rückseite und vermeiden Sie die direkte Sonnenstrahlung.

Vorgang beim Entleeren des Wasservorratsbehälters

1. Nehmen Sie den Wasservorratsbehälter aus der Einheit des Entfeuchters heraus.
2. Greifen Sie den Wasservorratsbehälter am Griff und versetzen Sie ihn vorsichtig.
3. Neigen Sie den Wasservorratsbehälter ein wenig und gießen Sie das Wasser vorsichtig heraus.
4. Schieben Sie den Wasservorratsbehälter in die Einheit des Entfeuchters zurück hinein.

Anmerkung: Während des Entfeuchtens sammelt sich das Wasser im Wasservorratsbehälter. Sobald der Wasservorratsbehälter voll ist, wird der Entfeuchter automatisch unterbrochen, die runde LED-Anzeige im vorderen Teil des Entfeuchters und die LED-Diode „Tank full“ neben der „Power“ Taste erleuchten.

Ununterbrochener Wasserabfluss

Zur Verwendung der kontinuierlichen Wasserabflussfunktion ist der Wasservorratsbehälter zuerst herauszunehmen und ein PVC-Entwässerungsschlauch vom 10 mm Durchmesser in die Abflussöffnung einzustecken, anschließend ist der Behälter zurück zu setzen.

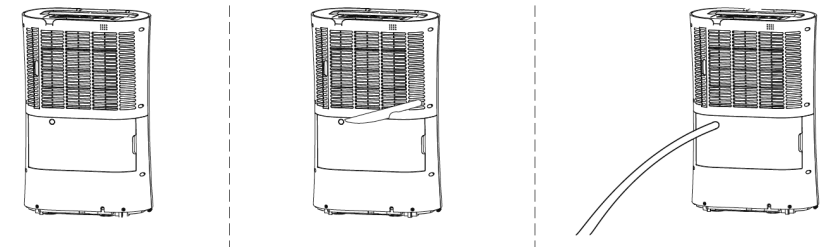

Überzeugen Sie sich, dass der Entwässerungsschlauch fest angemacht ist, und dass es keine Wasserleckage gibt. Schließen Sie den Entwässerungsschlauch an einen geeigneten Wasserabfluss an. Dieser sollte niedriger als der Wasserabfluss aus dem Entfeuchter sein. Der Wasseraustritt kann auch an eine Wasserpumpe angeschlossen werden (z.B. bei der Entfeuchtung eines Kellers). Im Modus des kontinuierlichen Wasserabflusses ist die gewünschte Feuchtigkeit auf 35 % einzustellen, und der Entfeuchter arbeitet dann ohne Unterbrechungen.

WÄSCHETROCKNEN

Der Entfeuchter kann auch zum Wäschetrocknen genutzt werden. Stellen Sie die gewünschte Feuchtigkeit auf 35 % ein und schalten Sie das Gerät im Smart Modus ein. Legen Sie die nasse Kleidung nicht direkt über die Öffnungen des Entfeuchters. Das beste Ergebnis wird erreicht, wenn die zu trocknende Wäsche im Abstand von 1,5 m von dem Entfeuchter angeordnet wird.

REINIGUNG DES FILTERS

Vor der Filterreinigung ist die Filterabdeckung von der Einheit des Luftentfeuchters abzunehmen.

Luftfilter

- Nehmen Sie den Luftfilter aus dem Halter heraus
- Spülen Sie den Luftfilter mit Wasser durch
- Lassen Sie ihn trocknen und danach geben Sie ihn zurück

Kohlenfilter (wenn beige packt)

- Der Filter ist jede 2-3 Wochen zu reinigen
- Saugen die Den Filter vorsichtig mit dem Staubsauger
- Zur wirksameren Luftreinigung ist der Filter jede 6 Monate gegen einen neuen zu ersetzen

Hinweis: Der Kohlefilter ist fakultativ, schalten Sie den Luftentfeuchter jedoch niemals ohne den Luftfilter ein!

Hinweis:

1. Die Betriebstemperatur des Entfeuchters beträgt 5-35 °C. Nutzen Sie das Gerät in diesem Temperaturbereich. Wenn Sie die Einrichtung außerhalb des festgelegten Temperaturbereichs nutzen werden, wird sein Gang durch den Einfluss der Sicherheitssicherung gestoppt. Das ist eine normale Erscheinung.
2. Wenn die Raumtemperatur niedriger als 5 °C ist, ist die Luftfeuchtigkeit verhältnismäßig niedrig und der Entfeuchter kann nicht genutzt werden.
3. Während des Betriebs gibt der eingebaute Kompressor die Wärme und erhöht so mäßig die Raumtemperatur. Das ist eine normale Erscheinung.
4. Der Entfeuchter hört auf zu arbeiten, sobald der Wasservorratsbehälter voll ist.
5. Sichern Sie, dass der Hebel des Schwimmers normal arbeitet, legen Sie darauf nichts.
6. Halten Sie die minimale Entfernung von 20 cm zwischen den Öffnungen des Luftaustritts und des Lufteintritts und den anliegenden Objekten ein.

APP HERUNTERLADEN UND MIT DEM GERÄT PAAREN

1. Suchen Sie die App „Concept Home“ auf Google Play oder App Store und laden Sie sie in das Mobiltelefon (Abb. 1) herunter.
2. Wenn Sie schon über Concept Home verfügen, öffnen Sie die App, melden Sie sich an und verfolgen Sie die Anweisungen zum Paaren (Abb. 2).
3. Wenn Sie ein neuer Benutzer sind, beginnen Sie mit der Registrierung. Setzen Sie nach den Anweisungen bis zur Eingabe des Überprüfungscode fort und stellen Sie die Registrierung fertig (Abb. 3).
4. Drücken Sie dann + oder „Gerät hinzufügen“ in der App (Abb. 4), um ein neues Gerät hinzuzufügen.
5. Zum schnelleren Paaren mit dem Gerät ist die Auto Scan Funktion zu benutzen und alle erforderlichen Berechtigungen sind der App zu übermitteln.



Nach erfolgreicher Einstellung (Abb. 6) drücken Sie „Completed“, und Sie geraten in der Schnittstelle zur Bedienung des Geräts (Abb. 7).

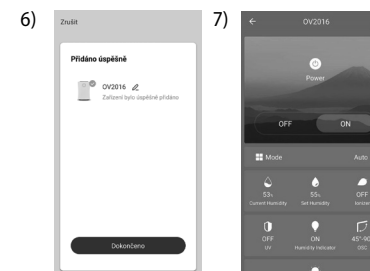

HINWEIS BEI PROBLEMEN MIT PAAREN

- Prüfen Sie die Richtigkeit des eingegebenen Passworts Ihres WiFi-Netztes.
- Das Gerät unterstützt nur die 2,4 Ghz WiFi-Netze.
- Der Router ist mit Anschlüssen von vielen anderen Geräten überlastet.
- Wenn es nicht gelingt, das Gerät automatisch zu finden, versuchen Sie dieses manuell hinzuzufügen.

PROBLEMLÖSUNG

Bevor Sie das Gerät zur Reparatur bringen, überprüfen Sie die folgenden Punkte.

Problem	Ursache	Lösung
Aus dem Entfeuchter tritt warme oder kalte Luft aus.	Während der Entfeuchtung absorbiert das Gerät feuchte Luft aus dem Raum, die abgekühlt wird, um die Feuchtigkeit zu senken.	Dies ist ein normaler Zustand des Entfeuchters.
	Beim Abtauen wird das Gerät erwärmt, und daher tritt warme Luft aus.	
Das Gerät läuft nicht.	Der Stecker ist nicht richtig an die Steckdose angeschlossen.	Überprüfen Sie den Anschluss des Steckers.
	Der Wasservorratsbehälter ist voll.	Leeren Sie den Wasservorratsbehälter aus.
Der Entfeuchter produziert kein Wasser.	Die am Entfeuchter eingestellte Feuchtigkeit überschreitet die Feuchtigkeit in dem Raum.	Der Entfeuchter ist auf eine niedrigere Feuchtigkeit einzustellen.
	Die Temperatur in dem Raum ist zu niedrig für die Entfeuchtung.	Die Temperatur in dem Raum ist zu erhöhen, bzw. die Position des Entfeuchters ist zu verändern.
	Der Abstand zwischen dem Gerät und den Wänden, bzw. dem Möbel ist zu klein.	Das Gerät ist im Abstand von mindestens 20 cm von jeglichen Hindernissen zu stellen.

Das Gerät ist sehr laut.	Das Gerät steht auf keiner ebenen festen Oberfläche.	Das Gerät ist auf eine ebene feste Oberfläche zu stellen.
	Die Filter sind zu schmutzig.	Die Filter sind nach der Anleitung zu reinigen.
Auf dem Display wurde E3, bzw. E4 angezeigt.	Fehler des Feuchtigkeitsfühlers	Benutzen Sie das Gerät zur Entfeuchtung nur in dessen vorgesehenen Bereich. Schalten Sie das Gerät ab, und nach ca. 5 Minuten schalten Sie es wieder ein. Beim andauernden Problem setzen Sie sich mit der Servicestelle in Verbindung.
Auf dem Display wurde E1, bzw. E2 angezeigt.	Fehler des Temperaturfühlers	Benutzen Sie das Gerät bei keiner höheren, bzw. niedrigeren als der empfohlenen Temperatur. Schalten Sie das Gerät ab, und nach ca. 5 Minuten schalten Sie es wieder ein. Beim andauernden Problem setzen Sie sich mit der Servicestelle in Verbindung.
Auf dem Display wurde E5, bzw. E6 angezeigt.	Abnormale Temperatur des Fühlers, bzw. abnormaler Strom	Schalten Sie das Gerät ab, und nach ca. 5 Minuten schalten Sie es wieder ein. Beim andauernden Problem setzen Sie sich mit der Servicestelle in Verbindung.

SERVICE

Eine umfangreichere Wartung oder Reparatur, die einen Eingriff in die Innenteile des Geräts erfordert, ist durch einen qualifizierten Fachmann oder Werkstatt durchzuführen.

UMWELTSCHUTZ

- Bevorzugen Sie das Recyceln von Verpackungen und Altgeräten.
- Der Gerätekarton kann als sortiertes Altmaterial entsorgt werden.
- Die Polyäthylen-Beutel (PE) geben Sie zum Recyceln des Sammelmaterials ab.

Recycling des Gerätes am Ende seiner Lebensdauer:



Dieses Gerät ist im Einklang mit der Europäischen Richtlinie 2012/19/EU über Elektro- und Elektronik-Altgeräte (WEEE) gekennzeichnet. Das Symbol am Produkt oder an dessen Verpackung gibt an, dass dieses Produkt nicht in den Haushaltsabfall gehört. Es ist auf eine Sammelstelle zum Recyceln der elektrischen und elektronischen Anlagen zu bringen. Durch die Sicherstellung der korrekten Entsorgung dieses Produktes helfen Sie, negative Konsequenzen für die Umwelt und die Gesundheit der Menschen zu verhindern, die durch die unsachgemäße Entsorgung dieses Produktes verursacht würden. Die Entsorgung muss im Einklang mit den Vorschriften für die Abfallbehandlung durchgeführt werden. Ausführlichere Informationen zum Recycling dieses Produktes erhalten Sie bei der zuständigen örtlichen Behörde, dem Dienstleister für Entsorgung von Haushaltsabfall oder in dem Geschäft, wo Sie das Produkt gekauft haben.



Dieses Produkt erfüllt sämtliche Grundanforderungen der EU-Richtlinien, die sich darauf beziehen.

Lebensmittel sind Die Änderungen im Text, im Design und in den technischen Spezifizierungen können ohne vorherigen Hinweis geändert werden, und wir behalten uns das Recht auf deren Änderungen vor.

MERCI

Nous vous remercions d'avoir acheté le produit de la marque Concept et nous espérons qu'il vous apportera votre entière satisfaction pendant son utilisation.

Lire attentivement le manuel d'emploi avant la première utilisation et le conserver. Faire prendre connaissance du manuel d'emploi par les autres personnes pouvant manipuler le produit.

Caractéristiques techniques	
Tension	AC 220-240 V ~ 50 Hz
Puissance	200 W
Débit	16 l / jour (30 °C, 80%)
Niveau de puissance acoustique	≤39 dB (A)

PRÉCAUTIONS PARTICULIÈRES DE SÉCURITÉ

- Ne jamais utiliser l'appareil autrement que prévu dans le manuel d'emploi.
- Enlever tous les emballages et autres éléments de marketing avant la première utilisation.
- S'assurer que la tension de secteur correspond bien à celle marquée sur la plaque signalétique.
- Assurez-vous que la surface soit stable et insensible à la chaleur, éloignée de toutes sources de chaleur.
- Ne jamais laisser l'appareil sans surveillance s'il est en marche, le cas échéant lorsqu'il est branché dans une prise secteur.
- Lors du branchement et du débranchement de l'appareil de la prise secteur, le sélecteur de fonctions doit être en position arrêt.
- Ne pas tirer sur le cordon d'alimentation pour le débrancher, mais saisir la fiche et la tirer délicatement.
- Ne pas permettre aux enfants ou aux personnes de capacités mentales réduites de manipuler l'appareil ou le mettre hors leur portée.
- Des personnes dont les capacités physiques, sensorielles ou mentales sont réduites, ou des personnes dénuées d'expérience ou de connaissance du mode d'emploi ne doivent manipuler l'appareil que sous la surveillance d'une personne responsable informée de l'utilisation de l'appareil.
- Redoubler de vigilance lorsque cet appareil est employé à proximité d'enfants.
- Ne pas permettre de laisser utiliser l'appareil comme un jouet.
- Ne jamais introduire des doigts, des crayons ou autres objets à travers des orifices de l'appareil.
- Ne jamais utiliser l'appareil sans grilles de protection.
- Ne pas diriger le jet d'air aux enfants ou personnes malades.
- Ne pas couvrir l'appareil.
- Ne rien suspendre ou poser sur l'appareil.

- L'appareil doit être uniquement utilisé en position verticale.
- Ne pas utiliser l'appareil à proximité des douches, baignoires, lavabos ou piscines.
- Ne pas utiliser l'appareil dans un environnement humide ou poussiéreux.
- Ne pas utiliser l'appareil dans des locaux contenant les gaz explosifs ou inflammables (solvants, peintures, colles, etc.).
- **Débrancher le cordon d'alimentation avant tout montage ou démontage de l'appareil.**
- **Les opérations d'entretien et de nettoyage doivent toujours être faites sur appareil débranché et refroidi.**
- Maintenir l'appareil propre, ne pas laisser pénétrer les corps étrangers dans les grilles. Cela pourrait causer un court-circuit électrique, des dommages ou un incendie.
- Ne jamais nettoyer l'appareil à l'aide des agents abrasifs ou des produits chimiques agressifs.
- Ne jamais utiliser l'appareil si le cordon d'alimentation ou la prise est abîmé, laisser le réparer immédiatement dans un centre d'entretien agréé.
- Ne pas utiliser l'appareil s'il ne fonctionne pas correctement, s'il est tombé par terre, s'il a été endommagé ou plongé dans un liquide. Laisser le vérifier et réparer dans un centre d'entretien agréé.
- L'appareil est exclusivement destiné à un usage domestique, il n'est pas prévu à des fins commerciales.
- Ne pas toucher l'appareil avec les mains humides.
- **Ne jamais plonger le cordon d'alimentation, la fiche ou l'appareil dans de l'eau ou d'autres liquides.**
- Ne jamais introduire des objets à travers des orifices de l'appareil.
- L'appareil est équipé d'un ventilateur qui tourne à grande vitesse. Tout contact avec le ventilateur en mouvement peut provoquer des blessures graves.
- Retirer l'eau accumulée dans le réservoir. Toute ingestion accidentelle de l'eau collectée ou toute autre utilisation peut entraîner des maladies et des accidents.
- Pour éviter que l'eau ne gèle, ne pas utiliser le déshumidificateur et le tuyau d'évacuation à une température ambiante inférieure à 0°C.
- Ne pas l'utiliser à l'extérieur. Toute exposition à la lumière du soleil ou à la pluie risque de provoquer des surchauffes, des décharges électriques et des incendies.
- Ne pas placer de récipient d'eau sur le déshumidificateur. L'eau risquerait de pénétrer dans l'appareil et d'abîmer ainsi l'isolation.
- Ne jamais essayer d'utiliser le déshumidificateur sur des aliments, pour la

- préservation d'objets d'art, etc. La qualité pourrait être altérée.
- Ne pas utiliser le déshumidificateur à des endroits exposés à des fuites d'huile ou de gaz inflammables.
- Ne pas utiliser l'appareil dans des endroits exposés à des produits chimiques.
- Pour un drainage continu, vérifier que le tuyau d'évacuation est correctement placé, sans pente ascendante.
- Veiller à ne pas placer d'appareil de chauffage devant la sortie d'air du déshumidificateur.
- Ne pas utiliser le déshumidificateur comme chaise ou tabouret.
- Si le déshumidificateur est placé dans un placard, veiller à ce qu'aucun enfant ne puisse y pénétrer.
- Ne pas retirer le flotteur du réservoir d'eau.
- Ne pas obstruer les entrées et les sorties d'air. Ne pas recouvrir l'appareil avec des vêtements humides.
- Avant toute utilisation de longue durée, il convient de vérifier l'appareil, en particulier le filtre à air, le tuyau d'évacuation, etc.
- Éteindre et débrancher l'appareil avant de lancer une opération de nettoyage ou d'entretien.
- Pour éviter les risques de décharge électrique, ne jamais arroser l'appareil ou renverser de l'eau pendant le nettoyage.
- Éteindre l'appareil et vider le réservoir d'eau avant de déplacer le déshumidificateur. Bien tenir la poignée pendant le déplacement.
- Ne pas essayer de réparer l'appareil par ses propres soins. Contacter un centre d'entretien agréé.
- Ne jamais renverser le déshumidificateur, cela pourrait endommager le compresseur. Si vous n'êtes pas sûr comment transporter le déshumidificateur, laissez-le dans une position verticale pendant au moins 24 heures avant de le mettre en marche.
- Cet appareil peut être utilisé par des enfants âgés de 8 ans et plus et les personnes ayant des capacités physiques ou mentales réduites ou le manque d'expérience et de connaissances, si elles sont supervisées ou ont reçu des instructions pour utiliser l'appareil d'une manière sûre et comprennent les dangers potentiels. Les enfants de moins de 8 ans ne sont autorisés à réaliser les opérations de nettoyage ou d'entretien que sous la surveillance. Maintenir l'appareil et le cordon d'alimentation hors de portée des enfants de moins de 8 ans. Ne pas laisser les enfants jouer avec l'appareil.

En cas de non-respect des recommandations du fabricant, la garantie concernant la réparation est annulée.

DESCRIPTION DU PRODUIT

- 1 Clapet
- 2 Poignée
- 3 Roulettes
- 4 Indicateur humidité d'air
- 5 Sortie d'air
- 6 Panneau de commande
- 7 Entrée d'air
- 8 Réservoir d'eau
- 9 Préfiltre, filtre à charbon actif
- 10 Sortie vidange
- 11 Couvercle arrière
- 12 Cordon d'alimentation

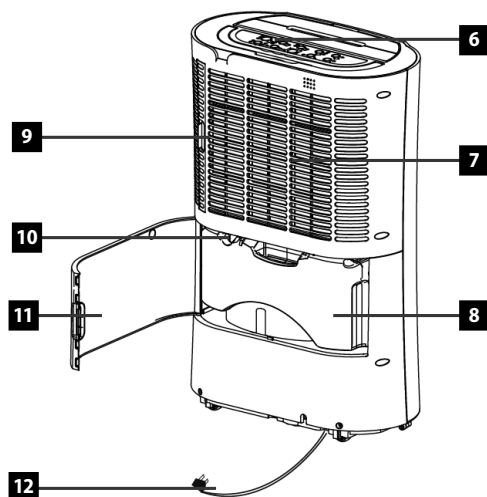
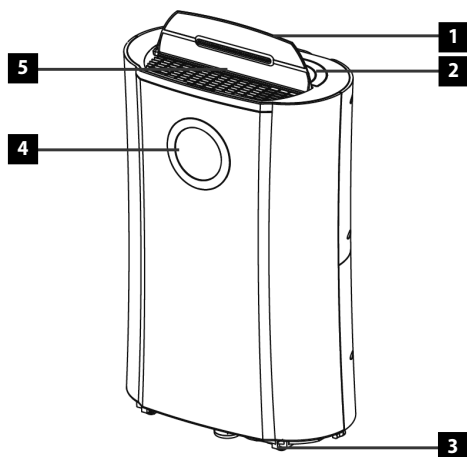

INSTALLATION

Pour un fonctionnement efficace du déshumidificateur, les espaces ci-dessous sont nécessaires comme indiqué sur l'image. Si les téléviseurs, radios, etc. sont perturbés par le bruit, les placer à une distance de 70 cm ou plus du déshumidificateur.

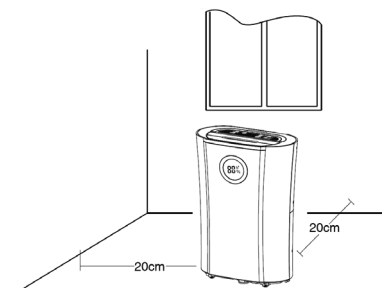

UTILISATION

DÉGIVRAGE

- Du givre peut se former à l'intérieur du déshumidificateur. L'appareil est donc équipé d'une fonction de dégivrage automatique.
- Si l'appareil se trouve dans une pièce dont la température est comprise entre 5 et 12 ° C, le dégivrage automatique démarre toutes les 30 minutes.
- Si l'appareil se trouve dans une pièce dont la température est comprise entre 12 et 20 ° C, le dégivrage automatique démarre toutes les 45 minutes.
- Les fonctions de déshumidification s'arrêtent pendant l'opération de dégivrage.
- Ne pas débrancher ou éteindre l'appareil pendant l'opération de dégivrage.
- Ce déshumidificateur ne permet pas de maintenir le taux d'humidité à un niveau très faible (environ 30%).
- Ce déshumidificateur a été conçu pour éliminer l'humidité peu plaisante au quotidien et pour faciliter le séchage des vêtements en intérieur. Il ne permet pas de maintenir le taux d'humidité à un très faible niveau.

COMMANDE

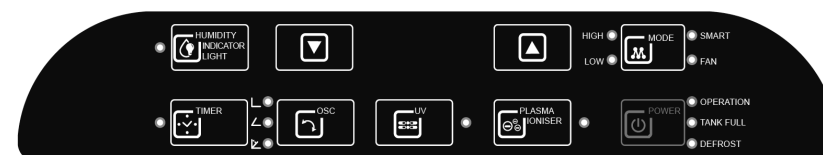

Description de la commande

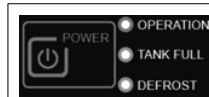





Bouton marche

Appuyer sur le bouton pour mettre en marche l'appareil. Appuyer de nouveau pour arrêter l'appareil.

À côté du bouton marche se trouvent 3 voyants lumineux.

Lorsque l'appareil est allumé, la LED « Operation » s'allume. Si le réservoir d'eau est plein et doit être vidé, l'appareil s'arrête et la LED « Tank full » s'allume. La LED « Dégivrage » s'allume lorsque l'appareil passe en dégivrage automatique.

	<p>Bouton « Mode » Le bouton permet de basculer entre les modes. Le mode sélectionné est toujours indiqué par une LED à côté du bouton.</p> <p>Mode SMART Mode de déshumidification. Le réglage du mode par défaut est d'humidité 55% de la pièce. Cette valeur ne peut pas être modifiée.</p> <p>Mode FAN Mode ventilateur. L'appareil ne déshumidifie pas l'air.</p> <p>Mode LOW Déshumidification à faible puissance de l'appareil. Le pourcentage d'humidité réglé peut être modifié en appuyant sur les flèches vers le haut ou vers le bas.</p> <p>Mode HIGH Déshumidification à haute puissance de l'appareil. Le pourcentage d'humidité réglé peut être modifié en appuyant sur les flèches vers le haut ou vers le bas.</p> <p>Si vous maintenez enfoncé le bouton « Mode » pendant 5 secondes, le déshumidificateur émet 3 bips sonores indiquant être prêt en mode d'appairage pour l'appairage avec l'application Concept Home.</p>
	<p>Réglage de l'humidité Utiliser les boutons pour régler l'humidité souhaitée en mode LOW/HIGH. L'humidité requise peut être réglée dans la plage de 40% à 85%. Lorsque l'humidité requise est réglée à 35%, l'appareil déshumidifie jusqu'à ce que le réservoir d'eau soit plein – ce réglage convient à la fonction de vidange continue.</p>
	<p>Réglage indication d'humidité Si le réglage de l'indication d'humidité est actif, le voyant LED circulaire avant s'allume. En fonction de l'humidité de la pièce, l'indicateur LED changera de couleur.</p> <p>Rouge - si l'humidité est importante, HR > 70% Vert - si l'humidité est satisfaisante, 70% ≥ RH ≥ 60% Bleu - si l'humidité est faible, HR < 60%</p>
	<p>Rotation clapet Vous pouvez régler le clapet de trois manières. Soit régler sur un angle de 45°, 90°, ou vous pouvez régler l'oscillation.</p>
	<p>Lampe UV Appuyer sur le bouton « UV » pour démarrer la fonction de la lampe UV et le bouton LED s'allumera. Appuyer de nouveau pour éteindre la lampe UV et la LED s'éteint.</p>

	<p>Minuterie Appuyer sur le bouton pour régler la fonction de minuterie. Lorsque la minuterie est active, la LED à côté du bouton de la minuterie est allumée. Avant de régler la minuterie, vérifier si elle n'est pas déjà réglée (la LED doit être éteinte). La minuterie a les fonctions suivantes :</p> <p>Temporisation d'arrêt Lorsque l'appareil est en marche et réglé en fonction de vos besoins, appuyer sur le bouton « Timer ». Utiliser les boutons de commande haut / bas pour définir la durée de fonctionnement de l'appareil (1 à 24 heures).</p> <p>Temporisation de mise en marche Si l'appareil est en mode veille, vous pouvez régler la minuterie d'activation. Appuyez sur le bouton « Minuterie » et utilisez les boutons haut / bas pour sélectionner l'heure à laquelle vous souhaitez que l'appareil s'allume (1-24 heures).</p>
	<p>Ioniseur En appuyant sur le bouton « Plasma Ionizer » vous activez la fonction Ionizer pour éliminer les bactéries et le voyant LED à côté du bouton s'allume. Appuyer de nouveau pour éteindre l'ioniseur et la LED s'éteint.</p>

Note :

Lorsque le niveau d'humidité chute de 2% en dessous de la valeur souhaitée. Le déshumidificateur interrompt son fonctionnement. Cependant, le ventilateur fonctionnera encore pendant 5 minutes pour refroidir l'unité de déshumidification. Ensuite il interrompt son fonctionnement. Après 30 minutes, le déshumidificateur vérifie si l'humidité n'a pas augmenté et, si c'est le cas, il reprend son fonctionnement. Si l'humidité est toujours inférieure ou égale à la valeur souhaitée, il attendra encore 30 minutes.

ATTENTION :

- L'efficacité du déshumidificateur dépend de l'air extérieur à la pièce. Pour un fonctionnement efficace, il convient d'éviter d'ouvrir et de fermer les fenêtres et les portes.
- Pour obtenir de bonnes performances, utiliser le déshumidificateur à des températures de fonctionnement acceptable. Pour des raisons de sécurité, l'opération de déshumidification s'arrête automatiquement et passe à une opération de ventilateur lorsque la température ambiante atteint 36°C ou plus.
- La circulation du réfrigérant dans le déshumidificateur peut être bruyante lorsque l'opération démarre. Lorsque la circulation devient stable, le bruit diminue.
- Si vous avez arrêté le déshumidificateur, attendre au moins 5 minutes avant de le remettre en marche. Cela évite d'endommager le compresseur.
- Par exemple, en cas de coupure de courant, le compresseur ne se mettra pas en marche immédiatement après la mise en marche. Pour des raisons de sécurité, il ne se met en marche que 3 minutes plus tard.
- L'appareil est destiné à un usage intérieur.
- Ne pas placer le déshumidificateur en face de radiateurs ou d'autres sources de chaleur.

NETTOYAGE ET ENTRETIEN

- Pour éviter le risque de décharge électrique, ne jamais brancher ou débrancher l'appareil les mains mouillées.
- Éteindre et débrancher l'appareil avant de lancer une opération de nettoyage ou d'entretien.
- Ne pas retirer le flotteur du réservoir d'eau.
- Pour éviter un dysfonctionnement ou tout bruit anormal, maintenir l'appareil à la verticale.
- Essuyer le déshumidificateur avec un chiffon doux et sec.
- Pour éliminer les grosses saletés, essuyer avec un chiffon doux et humide (bien essoré). Ne jamais utiliser de chiffon mouillé pour nettoyer les boutons de commande.
- Pour éviter les déformations ou les fissures, ne pas utiliser d'essence, de diluant ou de nettoyants liquides.
- Les produits chimiques utilisés peuvent causer une altération de couleur sur la surface de l'appareil.

Lorsque l'appareil n'est pas utilisé pendant une longue période :

1. Débrancher l'appareil et enrouler le cordon d'alimentation avant de l'accrocher au dos de l'appareil.
2. Vider l'eau du réservoir, essuyer ce dernier avec un chiffon avant de le remettre en place.
3. Nettoyer le filtre à air.
4. Pour le stockage de l'unité, maintenir l'appareil à la verticale et éviter toute exposition directe à la lumière du soleil.

Procédure de vidange du réservoir d'eau

1. Retirer le réservoir d'eau de l'unité de l'appareil.
2. Tenir le réservoir par la poignée et le déplacer doucement.
3. Incliner le réservoir et vider l'eau.
4. Remettre le réservoir d'eau à sa place.

Note : Après l'opération de déshumidification, l'eau est collectée dans le réservoir. Dès que le réservoir est plein, le déshumidificateur s'arrête automatiquement et l'indicateur LED circulaire avant et la LED « Tank full » à côté du bouton « Power » commencent à clignoter rouge.

Drainage continu

Pour utiliser la fonction de vidange continue, retirer d'abord le réservoir d'eau et insérer un tuyau de vidange de 10 mm de diamètre dans le trou de vidange en PVC, ensuite remettre le réservoir en place.

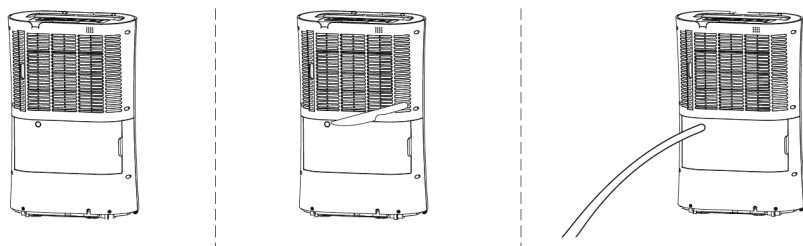

Assurez-vous que le tuyau de vidange soit correctement en place et qu'aucune fuite d'eau ne se produit. Connecter le tuyau de vidange à un système de drainage approprié. Ce dernier devrait se situer à un niveau inférieur à la sortie d'eau du déshumidificateur. La sortie peut également être connectée à une pompe à eau (par exemple lors de la déshumidification d'une cave). En mode de vidange d'eau continue, vous devez régler l'humidité requise à 35% pour que le déshumidificateur fonctionne sans interruption.

SÉCHAGE DE LINGE

Le déshumidificateur peut également être utilisé pour sécher des vêtements. Régler l'humidité souhaitée à 35% et mettre l'appareil en mode Smart. Ne pas placer des vêtements humides directement à travers les sorties du déshumidificateur. Pour le meilleur résultat, placer le linge séché à 1,5 mètre du déshumidificateur.

NETTOYAGE DU FILTRE

Avant de nettoyer les filtres, retirer le couvercle du filtre du déshumidificateur.

Filtre à air

- retirer le filtre à air du porte-filtre
- rincer le filtre à air
- laisser sécher et remettre à sa place

Filtre à charbon (fourni)

- nettoyer les filtres tous les 2-3 mois
- nettoyer le filtre avec précaution en utilisant un aspirateur
- remplacer le filtre tous les 6 mois pour assurer la purification de l'air plus efficace

Note : Le filtre carbone est optionnel, mais ne jamais démarrer le déshumidificateur sans filtre à air!

Attention :

1. La température de fonctionnement de l'humidificateur est de 5-35 °C. Utiliser l'appareil dans cette plage. Pour des raisons de sécurité, l'opération de déshumidification s'arrête automatiquement hors la plage de température prévue. C'est normal.
2. L'appareil s'arrête lorsque la température ambiante descend au-dessous de 5°C car l'humidité de la pièce est relativement basse.
3. Le compresseur intégré produit de la chaleur pendant le fonctionnement et la température ambiante augmente. C'est normal.
4. L'appareil arrête la déshumidification si le réservoir d'eau est plein.
5. Assurer le fonctionnement correcte du flotteur, ne pas placer d'objets dessus.
6. Maintenir une distance minimale de 20 cm entre les sorties et les entrées d'air et les objets à proximité.

TÉLÉCHARGEMENT DE L'APPLICATION ET L'APPARIEMENT DE L'APPAREIL

1. Rechercher l'application Concept Home sur Google Play ou sur App Store et la télécharger sur un téléphone portable (fig. 1).
2. Si vous avez déjà un Concept Home, ouvrez l'application, connectez-vous et continuez en suivant les instructions pour appairer votre smartphone (fig. 2).
3. Si vous êtes un nouvel utilisateur, commencer par votre enregistrement. Suivre les instructions pour entrer le code de vérification et terminer votre enregistrement (fig. 3).
4. Appuyer ensuite sur + ou « Ajouter un appareil » dans l'application (fig. 4) pour ajouter un nouvel appareil.
5. Pour l'appariement plus rapide de votre appareil, utiliser la fonction de numérisation automatique et donner à l'application toutes les autorisations nécessaires.



Une fois la configuration achevée (fig. 6), appuyez sur «Completed» (Terminé) pour accéder à l'interface de commande de l'appareil (fig. 7).

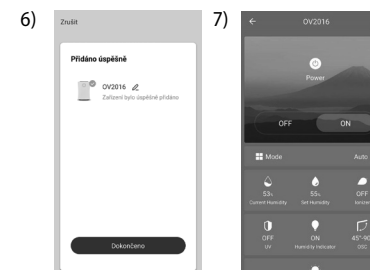

ATTENTION AUX PROBLÈMES D'APPARIEMENT

- Vérifiez que le mot de passe saisi de votre réseau WiFi est correct.
- L'appareil ne supporte que les réseaux WiFi 2,4 GHz.
- Le routeur est surchargé par la connexion des autres appareils.
- Si l'appareil ne peut pas être trouvé automatiquement, essayer de l'ajouter manuellement.

DÉPANNAGE GÉNÉRAL

Avant de confier l'appareil au service technique, vérifier les points suivants :

Problème	Cause	Solution
De l'air chaud ou froid sort du déshumidificateur.	Lors de la déshumidification, l'appareil absorbe l'air humide de la pièce, qui se refroidit pour réduire l'humidité.	Il s'agit de l'état normal du déshumidificateur.
	Pendant le dégivrage, l'appareil chauffe, donc de l'air chaud en sort.	
Aucun fonctionnement.	La fiche est mal connectée à la prise.	Vérifiez si la fiche est correctement branchée.
	Le réservoir d'eau est plein.	Vider le réservoir d'eau.
Le déshumidificateur ne produit pas d'eau.	L'humidité réglée est plus élevée que celle de la pièce.	Régler le niveau d'humidité inférieur.
	La température ambiante est trop basse pour la déshumidification.	Augmenter la température ambiante ou modifier l'emplacement du déshumidificateur.
	L'appareil est trop près des murs ou des meubles.	Placer l'appareil à au moins 20 cm de tout obstacle.
L'appareil est très bruyant.	L'appareil n'est pas placé sur une surface plane et stable.	Placer l'appareil sur une surface plane et stable.
	Les filtres sont trop obstrués.	Nettoyer les filtres conformément aux instructions.
E3 ou E4 apparaît sur l'affichage.	Erreur du capteur d'humidité	Utiliser l'appareil pour réduire l'humidité uniquement dans sa plage. Débrancher l'appareil et rebrancher après environ 5 minutes. Si le problème persiste, contacter un centre de service agréé.
E1 ou E2 apparaît sur l'affichage.	Erreur du capteur de température	Ne pas utiliser l'appareil à une température supérieure ou inférieure à celle recommandée. Débrancher l'appareil et rebrancher après environ 5 minutes. Si le problème persiste, contacter un centre de service agréé.
E5 ou E6 apparaît sur l'affichage.	Courant ou température anormale du capteur	Débrancher l'appareil et rebrancher après environ 5 minutes. Si le problème persiste, contacter un centre de service agréé.

SERVICE

Les opérations de maintenance ou les réparations de plus grande étendue nécessitant une intervention sur les composants internes de l'appareil ne peuvent être effectuées que par un centre d'entretien agréé.

PROTECTION DE L'ENVIRONNEMENT

- Préférer le recyclage des emballages et des appareils à la fin de leur durée de vie.
- Le carton est à remettre dans le centre de collecte sélective.
- Les sachets en plastique (PE) sont à remettre dans le centre de collecte sélective pour recyclage.

Recyclage de l'appareil à la fin de sa durée de vie :

La désignation du produit est conforme à la Directive européenne 2012/19/CE relative aux déchets d'équipements électriques et électroniques (WEEE). Le symbole apposé sur le produit ou son emballage indique que le produit ne doit pas être éliminé avec les déchets municipaux. Il est nécessaire de le remettre dans un centre de collecte pour le recyclage des équipements électriques et électroniques. En assurant une élimination conforme de ce produit, vous pouvez empêcher tout impact négatif sur l'environnement et sur la santé humaine résultant de la liquidation non conforme de ce produit. Éliminer le produit en conformité à la réglementation de traitement de déchets. De plus amples informations concernant le recyclage peuvent être obtenues auprès de l'administration locale compétente, les centres de tri de déchets ménagers ou dans le magasin où vous avez acheté votre produit.



Ce produit satisfait aux exigences élémentaires des directives CE applicables.

Le fabricant se réserve le droit d'effectuer les modifications du texte, design et spécifications techniques sans information préalable.

Ringraziamento

Grazie per aver acquisito il prodotto di marchio Concept e vi auguriamo che vi dia la massima soddisfazione per tutta la durata della sua vita utile.

Si consiglia di leggere attentamente l'intero manuale d'uso prima di procedere al primo uso dell'apparecchio stesso. Conservare bene il manuale d'uso. Provvedere che tutte le persone addette all'uso del prodotto facciano la conoscenza del manuale d'uso.

Parametri tecnici	
Tensione	AC 220-240 V ~ 50 Hz
Potenza assorbita	200 W
Potenza	16 l/giorno (30 °C, 80 %)
Livello di pressione acustica	≤39 dB (A)

IMPORTANTI AVVERTIMENTI DI SICUREZZA

- Non utilizzare il prodotto in modo diverso da quello descritto nel presente manuale d'uso.
- Eliminare completamente tutti gli imballi e materiali pubblicitari prima di utilizzare l'apparecchio per la prima volta.
- Verificare se la tensione della rete corrisponde ai valori riportati sull'etichetta del prodotto.
- Posizionare l'apparecchio su una superficie stabile lontano dalle altre fonti di calore.
- Non lasciare l'apparecchio incustodito se acceso, eventualmente connesso alla rete.
- Prima di allacciare o staccare l'apparecchio dalla rete controllare che il pulsante di accensione/spengimento sia in posizione di spento.
- Allo staccare dell'apparecchio dalla presa di corrente non tirare mai il cavo di alimentazione, bensì prendere la spina in mano e staccarla estraendola.
- Non permettere ai bambini, né alle persone incapaci di volere e di intendere, di manipolare con l'apparecchio, utilizzarlo fuori dalla loro portata.
- Le persone con la mobilità e/o la percezione ridotte, mentalmente inadatte oppure le persone non istruite in merito all'uso devono utilizzare l'apparecchio solo in presenza di una persona responsabile e istruita in merito.
- Prestare la maggiore attenzione se l'apparecchio è utilizzato in presenza dei bambini.
- Non permettere che l'apparecchio sia utilizzato come giocatolo.
- Non inserire mai le dita, né matite, né altri oggetti nelle aperture sull'apparecchio.
- Non utilizzare mai l'apparecchio senza le griglie protettive.
- Non esporre mai i bambini piccoli e le persone malate alla corrente diretta dell'aria.

- Non coprire l'apparecchio.
- Non appendere nulla sull'apparecchio, non mettere niente davanti allo stesso.
- L'apparecchio deve essere utilizzato solo ed esclusivamente in posizione eretta.
- Non utilizzare l'apparecchio nelle vicinanze dell'angolo doccia, della vasca da bagno, del lavandino e/o della piscina.
- Non utilizzare l'apparecchio negli ambienti umidi e polverosi.
- Non utilizzare l'apparecchio nell'ambiente a rischio di esplosione (in presenza di solventi, vernici, colle etc.).
- **Prima di montare o smontare l'apparecchio staccare il cavo di alimentazione dalla presa di corrente.**
- **Prima di procedere alla pulizia dell'apparecchio staccare il cavo di alimentazione dalla rete.**
- Mantenere l'apparecchio pulito, non permettere che gli oggetti estranei entrino nelle aperture della griglia. Tali oggetti potrebbero causare i danni alle persone e/o alle cose (il cortocircuito o l'incendio).
- Per pulire l'apparecchio non adoperare gli agenti chimici aggressivi e abrasivi.
- Non utilizzare l'apparecchio se il cavo di alimentazione o la spina risultano danneggiati, il tale difetto deve essere riparato da un'officina autorizzata.
- Non utilizzare l'apparecchio se non funziona correttamente ossia se caduto per terra o se è stato immerso nell'acqua o in un altro liquido. In tal caso bisogna far esaminare l'apparecchio ed eventualmente farlo riparare da un'officina autorizzata.
- L'apparecchio di vostro possesso è adatto solo per uso domestico, non per uso commerciale.
- Non utilizzare l'apparecchio se si hanno le mani bagnate.
- **Non immergere il cavo di alimentazione, la spina o l'apparecchio stesso nell'acqua o in un altro liquido.**
- Non inserire alcuni oggetti nelle aperture sull'apparecchio.
- Fa parte dell'unità il ventilatore che gira ad alta velocità. Evitare il contatto con la ventola del ventilatore per prevenire gli eventuali gravi infortuni.
- Svuotare l'acqua che si è accumulata nel contenitore per l'acqua. L'uso secondario di tale acqua potrebbe causare la nausea o gli incidenti imprevedibili.
- Per prevenire il congelamento dell'acqua nel contenitore e/o nel tubo di scarico non utilizzare l'apparecchio alla temperatura inferiore a 0 °C.
- Non utilizzare l'apparecchio all'esterno. L'esposizione dell'apparecchio ai raggi diretti del sole può causare il surriscaldamento dell'apparecchio stesso ed il conseguente infortunio da corrente elettrica e/o l'incendio.
- Non posizionare il contenente l'acqua sull'unità del deumidificatore. L'eventuale acqua travasata potrebbe entrare nell'apparecchio provocando il danneggiamento dell'apparecchio stesso.

- Non cercare mai di utilizzare l'apparecchio per fini diversi da quelli previsti dal produttore, per esempio per essiccare gli alimenti o gli oggetti artistici etc. Si potrebbe compromettere la qualità degli oggetti essiccati in tale modo.
- Non utilizzare l'apparecchio nel posto dove potrebbe verificarsi l'uscita accidentale dell'olio e/o gas infiammabili.
- Non utilizzare l'unità nel posto dove potrebbe essere esposta all'effetto degli agenti chimici.
- Nel caso di uso continuo dell'apparecchio assicurarsi che il tubo di scarico sia posizionato correttamente senza eccessiva inclinazione.
- Non posizionare un radiatore nell'ambiente in cui avviene la deumidificazione.
- Non utilizzare l'apparecchio come sedia o poggiatesta.
- Qualora il deumidificatore sia utilizzato in un armadio, avere cura che non vi entrino bambini.
- Non estrarre dal contenitore per l'acqua la levetta del galleggiante.
- Non coprire l'arrivo/l'uscita dell'aria. Non coprire l'unità con gli indumenti umidi.
- Prima di procedere all'uso prolungato dell'apparecchio, effettuare il controllo regolare, esaminando in particolare il filtro, il tubo di scarico etc.
- Prima di procedere al controllo e/o la manutenzione staccare l'apparecchio dalla rete.
- Per prevenire gli infortuni da corrente elettrica non spruzzare né versare mai l'acqua sull'apparecchio.
- Prima di manipolare in modo qualsiasi con l'unità, spegnerla e svuotare il contenitore per l'acqua. Tenere l'unità per apposita maniglia.
- Non procedere mai alla riparazione dell'apparecchio. Rivolgersi sempre ad un'officina autorizzata.
- Per prevenire il danneggiamento del compressore non posare mai il deumidificatore sulla sua parte posteriore o sui lati. Se non si ha la certezza in che modo il deumidificatore è stato trasportato, lasciarlo fermo in piedi per 24 ore e solo dopo accenderlo.
- L'apparecchio può essere utilizzato dai bambini d'età superiore a 8 anni. Le persone di capacità fisiche e mentali ridotte e/o non pratiche possono utilizzare l'apparecchio solo in presenza delle persone istruite e informate sugli eventuali rischi uniti all'uso. La pulizia e la manutenzione dell'apparecchio non deve essere effettuata dai bambini se essi sono d'età inferiore a 8 anni o se non presente una persona esperta. I bambini d'età inferiore a 8 anni devono stare lontani dalla portata dell'apparecchio e dal suo cavo di alimentazione. L'apparecchio non è un giocattolo e come tale deve essere utilizzato.

Un eventuale danno causato dal mancato rispetto delle indicazioni previste dal produttore non può essere coperto dalla garanzia.

DESCRIZIONE DEL PRODOTTO

- 1 Aletta
- 2 Manico
- 3 Rotelle
- 4 Indicatore di umidità aria
- 5 Uscita dell'aria
- 6 Pannello di comando
- 7 Ingresso dell'aria
- 8 Contenitore per l'acqua
- 9 Prefiltro, filtro con carbone attivo
- 10 Uscita per lo scarico continuo
- 11 Coperchio posteriore
- 12 Cavo di alimentazione

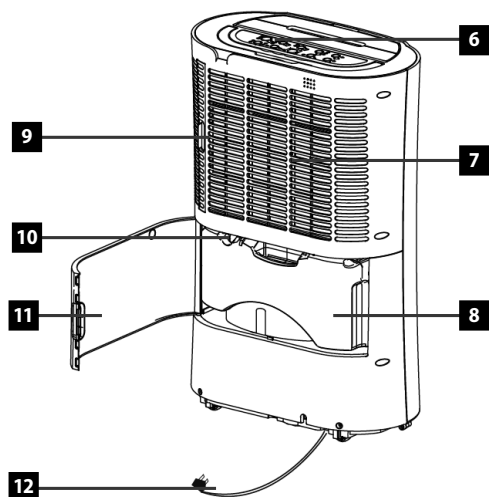
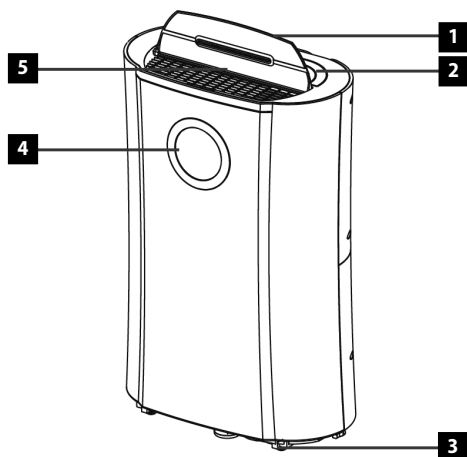

INSTALLAZIONE

Per far lavorare l'apparecchio in modo effettivo devono essere rispettate le distanze raccomandate come indicate sulla figura. Qualora il rumore di lavoro dell'apparecchio disturbi la televisione e/o la radio posizionate vicino, spostare l'unità nella distanza minima di almeno 70 cm.

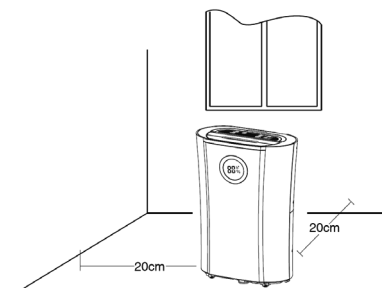

FUNZIONAMENTO

SBRINAMENTO

- Sul meccanismo interno del deumidificatore può crearsi la brina. Per questo motivo l'apparecchio è munito della funzione dello sbrinamento automatico.
- Se l'apparecchio è situato nella stanza con la temperatura che va da 5 a 12 °C, lo sbrinamento automatico si avvia ogni 30 minuti.
- Se l'apparecchio è situato nella stanza con la temperatura che va da 12 a 20°C, lo sbrinamento automatico si avvia ogni 45 minuti.
- Durante lo scongelamento il deumidificatore si ferma temporaneamente.
- Non staccare l'apparecchio dalla rete né spegnere l'unità sino a che lo scongelamento non giunge alla fine.
- Questo tipo di deumidificatore non è andato per ridurre eccessivamente l'umidità (30 % circa).
- L'apparecchio è idoneo ad eliminare l'umidità fastidiosa nella casa e come dispositivo ausiliario per accelerare l'asciugamento del bucato lavato. Non è adatto per ridurre l'umidità al livello molto basso.

COMANDO

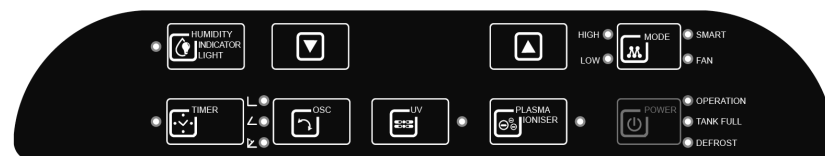

Descrizione del comando

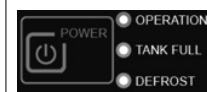





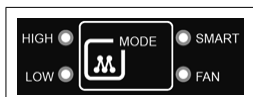

Pulsante di accensione

Premendo il pulsante l'apparecchio si accende. Ripremendo lo stesso pulsante l'apparecchio si spegne.

Accanto al pulsante dell'accensione si trovano 3 diodi LED.

All'accensione dell'apparecchio si accende il LED „Operation“. Se il contenitore per l'acqua è pieno e va svuotato, l'apparecchio cessa di funzionare e si accende il LED „Tank full“. Se l'apparecchio passa nel regime di sbrinamento automatico, si accende il LED „Defrost“.

	<p>Pulsante „Mode“ Serve per effettuare la commutazione tra i regimi. Il regime selezionato è indicato dal diodo LED accanto al pulsante.</p> <p>Regime SMART Regime di deumidificazione aria. L'impostazione base prevede l'umidità del 55 % nella stanza. Questo valore è invariabile.</p> <p>Regime FAN Regime del ventilatore. L'apparecchio non deumidifica l'aria.</p> <p>Regime LOW La deumidificazione a bassa potenza dell'apparecchio. La percentuale di umidità impostata può essere variata (su o giù) premendo il rispettivo testo freccia.</p> <p>Regime HIGH La deumidificazione ad alta potenza dell'apparecchio. La percentuale di umidità impostata può essere variata (su o giù) premendo il rispettivo testo freccia.</p> <p>Se si tiene premuto il pulsante „Mode“ per 5 secondi, il deumidificatore fa 3 bip che annunciano che l'apparecchio si trova pronto per essere accoppiato con l'applicazione Concept Home.</p>
	<p>Impostazione dell'umidità I pulsanti servono per impostare l'umidità desiderata nel regime LOW/ HIGH. L'umidità desiderata dell'aria può essere impostata sui valori che vanno dal 40% all'85%. Se l'umidità è impostata al 35%, il deumidificatore continuerà a lavorare sino a che il contenitore per l'acqua non sarà pieno - questa impostazione è adatta per la funzione dello scarico permanente.</p>
	<p>Impostazione dell'indicazione di umidità Se l'impostazione dell'indicazione di umidità è attiva si accende il LED circolare sulla parte anteriore del deumidificatore. In funzione del grado di umidità nella stanza l'indicatore a LED cambia colore.</p> <p>Rosso – se l'umidità dell'aria è alta, $RH > 70\%$ Verde – se l'umidità dell'aria è giusta, $70\% \geq RH \geq 60\%$ Blu – se l'umidità dell'aria è troppo bassa, $RH < 60\%$</p>
	<p>Rotazione dell'aletta L'aletta può essere impostata in tre modi. O s'imposta sotto l'angolo di 45°, 90°, oppure si fa oscillare.</p>
	<p>Lampada UV Premendo il pulsante "UV" si avvia la funzione della lampada UV e il rispettivo LED si accende. Ripremendo il pulsante la lampada UV e l'indicatore a LED si spengono.</p>

	<p>Timer Premendo il pulsante s'imposta la funzione del timer. Se il timer è attivo, il diodo LED accanto al pulsante del timer risulta acceso. Prima di procedere all'impostazione del timer assicurarsi che non sia già impostato (il LED deve essere spento). Il timer dispone delle seguenti funzioni:</p> <p>Impostazione del tempo di spegnimento Se l'apparecchio è acceso e impostato come si vuole, premere il pulsante „Timer“. Utilizzare i pulsanti delle frecce su/giù per impostare la durata di funzionamento dell'apparecchio (1-24 ore).</p> <p>Impostazione del tempo di accensione Se l'apparecchio si trova nel regime di stand-by, può essere impostata la sua accensione. Premere il pulsante „Timer“ e tramite i pulsanti delle frecce su e giù impostare l'intervallo decorso il quale l'apparecchio si accende (1-24 ore).</p>
	<p>Ionizzatore Premendo il pulsante „Plasma Ioniser“ si accende la funzione dello Ionizzatore per eliminare i batteri, e si accende il LED accanto al pulsante. Ripremendo il pulsante lo Ionizzatore e l'indicatore a LED si spengono.</p>

Nota:

Quando il livello dell'umidità scende del 2 % sotto il valore richiesto. Il deumidificatore interrompe la propria attività. Per 5 minuti rimane ancora acceso il ventilatore per raffreddare l'unità di deumidificazione. Poi interrompe la propria attività. Dopo 30 minuti il deumidificatore controlla se l'umidità dell'aria non si è alzata e qualora sì, riprende a lavorare. Se l'umidità rilevata risulta inferiore o uguale al valore desiderato, aspetterà altri 30 minuti.

AVVERTIMENTO:

- L'effettività di deumidificazione è influenzata dall'aria all'interno del locale dove lavora il deumidificatore. Per garantire la massima efficienza del funzionamento dell'apparecchio evitare l'apertura frequente della porta e delle finestre del locale deumidificato.
- Per garantire la funzionalità corretta dell'apparecchio esso deve lavorare alla temperatura di lavoro prevista. Per motivi di sicurezza la funzione di deumidificazione si ferma automaticamente quando la temperatura dell'ambiente sale a 36 °C. In tal caso l'apparecchio passa nel regime del ventilatore.
- Alla messa in funzione il medium di raffreddamento all'interno dell'apparecchio potrebbe emettere dei suoni. Non appena la circolazione si stabilizza, il livello di rumore si abbassa.
- Una volta spento il deumidificatore, prima di riaccenderlo aspettare almeno 5 minuti. In tal modo si previene il danneggiamento del compressore.
- Se, per esempio, si verifica la mancanza temporanea della corrente, una volta riaccesso l'apparecchio, il compressore non parte immediatamente. Per motivi di sicurezza parte solo dopo 3 minuti.
- L'apparecchio non è destinato all'uso negli ambienti interni.
- Non posizionare il deumidificatore contro i radiatori o contro le altre fonti di calore.

PULIZIA E MANUTENZIONE

- Per prevenire un infortunio da correnti elettriche non toccare la spina di cavo di alimentazione con le mani bagnate.
- Prima di procedere al controllo e/o la manutenzione staccare l'apparecchio dalla rete.
- Non estrarre dal contenitore per l'acqua la levetta del galleggiante.
- Per prevenire i danni all'apparecchio e/o per ridurre la rumorosità eccessiva dello stesso mantenere l'unità nella posizione eretta.
- Pulire il corpo dell'apparecchio con un panno morbido e asciutto.
- Per eliminare delle grosse impurità utilizzare un panno morbido e umido (ben strizzato). Per pulire il pannello di comando non utilizzare mai il panno umido.
- Per prevenire la deformazione o le crepature non utilizzare la benzina, il solvente né altri detergenti liquidi.
- Le sostanze chimiche possono provocare le alterazioni di colore sulla superficie dell'apparecchio.

Se si prevede di non utilizzare l'apparecchio per tempo prolungato:

1. Staccare l'unità dalla rete, avvolgere il cavo di alimentazione e appenderlo sulla parte posteriore dell'apparecchio.
2. Svuotare il contenitore per l'acqua, asciugarlo con un panno e rimetterlo nell'unità.
3. Pulire filtro aria.
4. Quando si decide di non utilizzare l'apparecchio per un periodo prolungato, tenerlo in piedi, non appoggiarlo sul lato ed evitare i raggi diretti del sole.

Procedura di svuotamento del contenitore per l'acqua

1. Togliere il contenitore per l'acqua dall'unità del deumidificatore.
2. Prendere il contenitore per l'apposita maniglia e spostarlo con cura.
3. Inclinare il contenitore e svuotarlo con prudenza.
4. Rimettere il contenitore per l'acqua nell'unità del deumidificatore.

Nota: Durante il funzionamento dell'apparecchio l'acqua si accumula nel contenitore per l'acqua. Quando il contenitore è pieno, il deumidificatore si ferma automaticamente e l'indicatore a LED sulla parte anteriore del deumidificatore e il LED "Tank full" accanto al pulsante "Power" cominciano a lampeggiare di rosso.

Scarico continuo dell'acqua

Per poter utilizzare la funzione dello scarico permanente estrarre prima il contenitore per l'acqua ed inserire nel foro di scarico il tubo di scarico in PVC del diametro di 10 mm. Poi rimettere sul posto il contenitore per l'acqua.

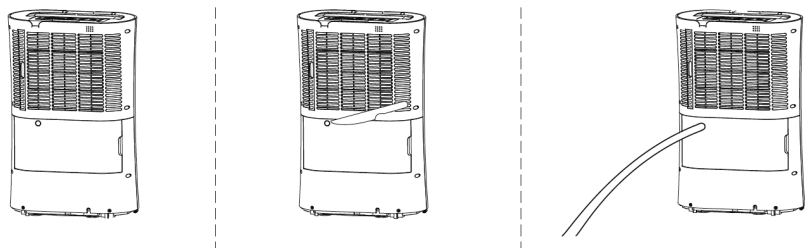

Assicurarsi che il tubo di scarico sia fissato bene e che non si verifichino le perdite d'acqua da nessuna parte. Collegare il tubo di scarico ad un opportuno scarico dell'acqua. Lo scarico dovrebbe essere più basso rispetto all'uscita dell'acqua dal deumidificatore. L'uscita può essere anche collegata alla pompa ad acqua (per esempio nel caso di deumidificazione della cantina). Nel regime dello scarico permanente dell'acqua è necessario che l'umidità richiesta sia impostata al 35 %, il deumidificatore così lavorerà senza fermarsi mai.

ASCIUGAMENTO DEI PANNI

Il deumidificatore può essere utilizzato anche per asciugare panni. Impostare l'umidità desiderata al 35 % e mettere l'apparecchio nel regime Smart. Non coprire i fori del deumidificatore con dei panni umidi. Per ottenere il risultato migliore posizionare i panni da asciugare a distanza di 1,5 metro dal deumidificatore.

PULIZIA DEL FILTRO

Prima di procedere alla pulizia dei filtri smontare il coperchio dei filtri sull'unità del deumidificatore.

Filtro aria

- estrarre il filtro aria dal portafiltro
- sciacquare il filtro aria sotto l'acqua corrente
- lasciarlo asciugare o poi rimetterlo al posto

Filtro ai carboni attivi (se fa parte della confezione)

- pulire i filtri ogni 2-3 settimane
- pulire il filtro prudentemente con l'aspirapolvere
- sostituire il filtro con uno nuovo ogni 6 mesi per ottenere l'efficienza migliore della pulizia dell'aria

Nota: Filtro ai carboni attivi è facoltativo, però senza il filtro aria non avviare mai l'apparecchio!

Avvertimento:

1. La temperatura di lavoro del deumidificatore rientra nei valori 5-35 °C. Si raccomanda vivamente di rispettare l'intervallo di temperature indicato. Il mancato rispetto delle temperature di lavoro indicate comporterà lo scatto della protezione termica e il conseguente fermo dell'apparecchio. E' un fenomeno normale.
2. Qualora la temperatura dell'ambiente sia inferiore al 5 °C, l'umidità dell'aria è piuttosto bassa e l'apparecchio non può essere utilizzato.
3. Durante il funzionamento dell'apparecchio il compressore integrato produce il calore che incrementa la temperatura dell'ambiente. E' un fenomeno normale.
4. Il deumidificatore cessa di funzionare non appena il contenitore per l'acqua si riempie.
5. Assicurare che la levetta del galleggiante lavori normalmente, non posare nulla sulla levetta.
6. Mantenere la distanza minima di 20 cm tra i fori dell'uscita/entrata aria e gli oggetti circostanti.

SCARICO DELL'APPLICAZIONE ED ACCOPPIAMENTO CON L'APPARECCHIO

1. Trovare l'applicazione Concept Home su Google Play oppure nell'App Store e scaricarla nel proprio cellulare (fig. 1).
2. Se si ha già l'applicazione Concept Home, aprirla, effettuare login e seguire le istruzioni per l'accoppiamento (2).
3. Nel caso di utente nuovo effettuare prima la registrazione. Seguire le istruzioni fino all'inserimento del codice di verifica e completare la registrazione (fig. 3).
4. Nell'applicazione premere il tasto "+" o „Aggiungere un nuovo dispositivo“ (fig. 4) per aggiungere un nuovo dispositivo.
5. Per un accoppiamento più veloce utilizzare la funzione Auto Scan dando all'applicazione tutte le autorizzazioni occorrenti.



Una volta l'impostazione risulta riuscita (fig. 6) premere „Completed“ ed entrare nell'interfaccia per la gestione dell'apparecchio (fig. 7).

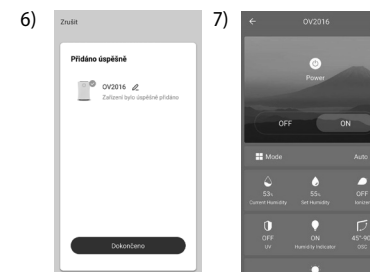

PROBLEMI CON ACCOCCIAMENTO

- Verificare la correttezza della password inserita della rete WiFi utilizzata.
- L'apparecchio supporta solamente la rete WiFi 2,4 GHz.
- Il router è sovraccaricato per il collegamento di tanti altri dispositivi.
- Se non si riesce a trovare il dispositivo tramite una ricerca automatica, provare ad aggiungerlo manualmente.

SOLUZIONE DEI PROBLEMI

Prima di portare l'apparecchio in un centro di assistenza effettuare i seguenti controlli:

Problema	Causa	Soluzione
Dal deumidificatore esce l'aria calda o fredda.	Quando l'apparecchio è acceso, assorbe l'aria umida dall'ambiente in cui è installato e lo raffredda per abbassare l'umidità.	Questo è lo stato normale del deumidificatore.
	Allo sbrinamento l'apparecchio si riscalda e per questo motivo produce l'aria calda.	
L'apparecchio non funziona.	La spina non è inserita correttamente nella presa.	Controllare l'attacco della spina.
	Il contenitore dell'acqua è pieno.	Svuotare il contenitore per l'acqua.
Il deumidificatore non produce alcuna acqua.	L'umidità impostata sul deumidificatore è più alta rispetto a quella effettiva nella stanza.	Impostare il deumidificatore all'umidità più bassa.
	La temperatura nella stanza è troppo bassa per operare la deumidificazione.	Far aumentare la temperatura nella stanza o cambiare la posizione del deumidificatore.
	L'apparecchio è collocato troppo vicino alle pareti o ai mobili.	Posizionare l'apparecchio almeno 20 cm da tutti gli ostacoli.
L'apparecchio è troppo rumoroso.	L'apparecchio non è posizionato su una superficie piana e stabile.	Posizionare l'apparecchio su una superficie piana e stabile.
	I filtri sono troppo sporchi.	Pulire i filtri seguendo le istruzioni.
Sul display si è visualizzata la scritta E3 o E4.	Errore del sensore di umidità	Utilizzare l'apparecchio solo per ridurre l'umidità nei limiti dell'apparecchio stesso. Staccare l'apparecchio e ricollegarlo dopo circa 5 minuti. Se il problema perdura, rivolgersi all'assistenza tecnica autorizzata.
Sul display si è visualizzata la scritta E1 o E2.	Errore del sensore di temperatura	Non utilizzare l'apparecchio alla temperatura superiore o inferiore rispetto a quella raccomandata. Staccare l'apparecchio e ricollegarlo dopo circa 5 minuti. Se il problema perdura, rivolgersi all'assistenza tecnica autorizzata.
Sul display si è visualizzata la scritta E5 o E6.	La temperatura anomala del sensore o la corrente anomala	Staccare l'apparecchio e ricollegarlo dopo circa 5 minuti. Se il problema perdura, rivolgersi all'assistenza tecnica autorizzata.

ASSISTENZA

La manutenzione più impegnativa e/o la riparazione che richiede l'intervento sulle parti interne dell'apparecchio devono essere fatte esclusivamente dal centro di assistenza autorizzato o da una persona esperta e qualificata.

PROTEZIONE DELL'AMBIENTE

- Riciclare imballi e prodotti vecchi, alla fine di loro ciclo di vita.
- La scatola in cui si acquista il prodotto può essere recuperata come rifiuto differenziato.
- I sacchetti in polietilene (PE) possono essere recuperati come rifiuto differenziato.

Riciclaggio del prodotto alla fine della sua vita utile

L'apparecchio è identificato in conformità alla Direttiva 2012/19/EU del Parlamento europeo e del Consiglio sui rifiuti di apparecchiature elettriche ed elettroniche (RAEE). Il simbolo riportato sul prodotto indica che il prodotto stesso non può essere smaltito come rifiuto urbano. Va portato in un centro di raccolta dei rifiuti elettrici ed elettronici. Provvedendo allo smaltimento corretto del prodotto si può prevenire l'impatto negativo sull'ambiente e/o sulla salute umana nel caso di mancato riciclaggio. Lo smaltimento deve essere effettuata in conformità alle norme regolanti la gestione dei rifiuti. Le maggiori informazioni sulle modalità dello smaltimento del prodotto sono reperibili presso l'ufficio locale di amministrazione pubblica oppure nel negozio dove il prodotto è stato acquistato.



Il presente prodotto rispetta tutti i requisiti elementari stabiliti dalle normative UE inerenti.

Il produttore si riserva di apportare le modifiche ai testi relativi al prodotto, al suo disegno e alle relative specifiche tecniche senza preavviso.

Agradecimiento

Gracias por comprar este producto de la marca Concept y esperamos que quede satisfecho con él durante todo el tiempo que lo use.

Antes de usar el producto, lea con cuidado todo el manual y luego guárdelo. Asegúrese de que las demás personas que vayan a utilizar el producto se familiaricen con el presente manual.

Parámetros técnicos	
Tensión	AC 220-240 V ~ 50 Hz
Potencia de entrada	200 W
Capacidad	16 l/día (30 °C, 80 %)
Nivel de ruido	≤39 dB (A)

ADVERTENCIAS IMPORTANTES DE SEGURIDAD

- No emplee el artefacto de una manera diferente a la descrita en el presente manual.
- Antes de utilizar por primera vez el artefacto, retire el embalaje y los materiales promocionales.
- Verifique que la tensión de red se corresponda a los valores indicados en la placa.
- Coloque el artefacto únicamente en una superficie estable y apartado de otras fuentes de calor.
- No deje el artefacto desatendido si está encendido o enchufado.
- Al enchufar o desenchufar el artefacto, el interruptor debe estar en posición apagado.
- Al desenchufar el artefacto, no tire del cable, sino del enchufe.
- No permita que el artefacto sea manipulado por niños o personas no capacitadas y utilícelo fuera de su alcance.
- Las personas con capacidad de movimiento o percepción sensorial reducidas, o con insuficiente capacidad mental, o personas no familiarizadas con su manejo deben utilizar el artefacto únicamente bajo la supervisión de una persona responsable, familiarizada con su uso.
- Tenga especial cuidado si emplea el artefacto en las cercanías de niños.
- No permita que el artefacto sea usado como juguete.
- No inserte dedos, lápices u otros objetos en los orificios del artefacto.
- No use el artefacto sin la rejilla.
- No exponga niños pequeños o personas enfermas a la corriente directa del aire.
- No cubra el artefacto.
- No cuelgue ni coloque nada frente al artefacto.

- El artefacto solo puede usarse en posición vertical.
- No utilice el artefacto cerca de duchas, bañeras, lavabos o piscinas.
- No use el artefacto en entornos húmedos o polvorientos.
- No utilice el artefacto en entornos con gases explosivos o sustancias inflamables (disolventes, pinturas, pegamentos, etc.).
- **Desenchufe el artefacto antes de armarlo de desarmarlo.**
- **Apague y desenchufe el artefacto antes de limpiarlo y luego de usarlo.**
- Mantenga limpio el artefacto y evite el ingreso de cuerpos extraños por los orificios de la rejilla. Podrían causar lesiones graves, cortocircuitos, dañar el artefacto o causar un incendio.
- No emplee sustancias agresivas o telas ásperas para limpiar el artefacto.
- No emplee el artefacto si el cable o el enchufe estuviesen dañados. Haga reparar la avería de inmediato por un servicio autorizado.
- No emplee el artefacto si no funcionase correctamente, hubiese caído, estuviese dañado o hubiese sumergido en un líquido. Hágalo probar y reparar por un servicio autorizado.
- El artefacto está destinado únicamente para uso hogareño; no está destinado para uso comercial.
- No toque el artefacto con las manos mojadas o húmedas.
- **No sumerja el cable, el enchufe o el artefacto en agua u otro líquido.**
- No inserte objetos en los orificios del artefacto.
- El artefacto tiene un ventilador que gira a gran velocidad. El contacto con el ventilador en funcionamiento resulta en lesiones graves.
- Vacíe el agua acumulada en el tanque. Este agua no es apta para el consumo, puede causar náuseas o accidentes impredecibles.
- Para evitar que el agua en el tanque se congele, no use el artefacto ni la manguera de drenaje a temperaturas por debajo de los 0°C.
- No use el artefacto en exteriores. La exposición directa a la luz solar o la lluvia puede resultar en el sobrecalentamiento del artefacto, descargas eléctricas o incendio.
- No coloque un recipiente con agua sobre el artefacto. Si se derramase, ingresaría al artefacto y dañaría la aislación.
- No use el artefacto para secar alimentos, objetos de arte, etc., podría deteriorarlos.
- No utilice el artefacto en lugares donde puedan ocurrir fugas de aceite o gases inflamables.
- No utilice el artefacto allí donde pueda estar expuesto a los efectos de sustancias químicas.
- Si usa el artefacto de manera ininterrumpida, asegúrese de que la

- manguera de drenaje esté bien colocada y que no tenga una inclinación excesiva.
- Evite colocar equipos de calefacción en los lugares de ventilación del artefacto.
- No utilice el artefacto como asiento o apoya pies.
- Si usa el artefacto en un armario, evite que allí ingresen niños.
- No retire el flotador del tanque de agua.
- No obstruya la entrada y salida de aire. No cubra el artefacto con prendas mojadas.
- En caso de funcionamiento ininterrumpido prolongado, controle regularmente el filtro, la manguera de drenaje, etc.
- Antes de iniciar tareas de mantenimiento, apague y desenchufe el artefacto.
- Evite descargas eléctricas, no salpique ni vierta agua en el artefacto.
- Antes de mover el artefacto, apáguelo y vacíe el tanque de agua. Sujete el artefacto por el mango.
- No repare usted mismo el artefacto. Diríjase a un servicio autorizado.
- No recueste el deshumidificador, podría dañar el compresor. Si no está seguro cómo se transportó el deshumidificador, déjelo reposar por 24 horas antes de encenderlo.
- Los niños mayores de 8 años y las personas mayores o con capacidades físicas o mentales reducidas, o con insuficiente experiencia y conocimientos pueden utilizar el artefacto únicamente bajo supervisión o si se les ha enseñado a utilizarlo de una manera segura y son conscientes de los eventuales riesgos. El mantenimiento y limpieza realizados por el usuario no pueden ser llevados a cabo por niños menores de 8 años y sin supervisión. Los niños menores de 8 años deben mantenerse fuera del alcance del artefacto y su cable. Los niños no deben jugar con el artefacto.

En caso de incumplimiento de las instrucciones del fabricante, cualquier reparación no será reconocida por la garantía.

DESCRIPCIÓN DEL PRODUCTO

- 1 Válvula
- 2 Mango
- 3 Ruedas
- 4 Indicador de humedad
- 5 Salida de aire
- 6 Panel de control
- 7 Entrada de aire
- 8 Tanque de agua
- 9 Filtro previo/filtro con carbón activado
- 10 Salida para el drenaje continuo
- 11 Cubierta trasera
- 12 Cable de alimentación

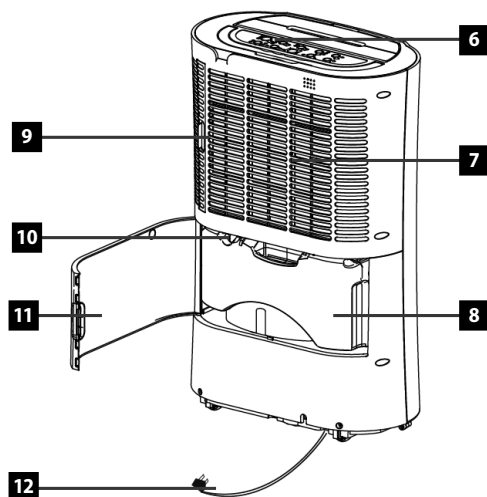
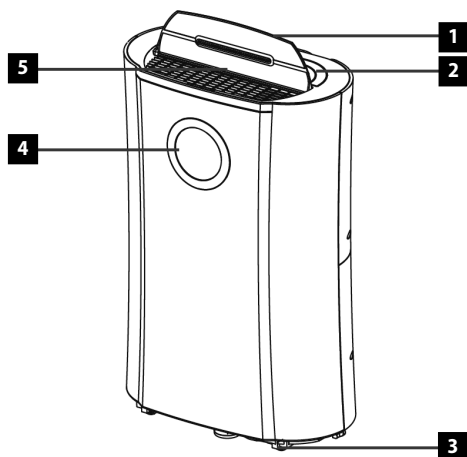

Instalación

Para que el artefacto funcione de manera efectiva, mantenga las distancias recomendadas en la figura.

Si el ruido del artefacto interfiere con un televisor o radio cercanos, colóquelo a una distancia mínima de 70 cm de los mismos.

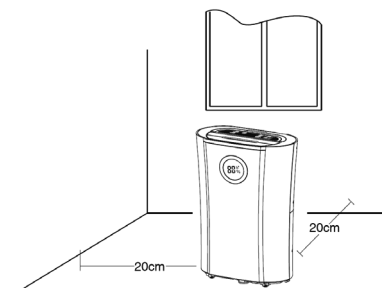

OPERACIÓN

DESCONGELADO

- En el interior del deshumidificador puede producirse escarcha. Por este motivo, el artefacto está equipado con una función de descongelado automático.
- Si el artefacto se encuentra en un lugar con una temperatura entre 5 y 12°C, el descongelado se activa automáticamente cada 30 minutos.
- Si el artefacto se encuentra en un lugar con una temperatura entre 12 y 20°C, el descongelado se activa automáticamente cada 45 minutos.
- Durante el descongelado, el deshumidificador se detiene.
- No desenchufe ni apague el artefacto hasta que se complete el descongelado.
- Este tipo de deshumidificador no es apto para reducir la humedad a niveles muy bajos (aprox. 30%).
- Es apto para eliminar la humedad desagradable y como dispositivo auxiliar para secar ropa. No es apto para reducir la humedad a niveles muy bajos.

CONTROL

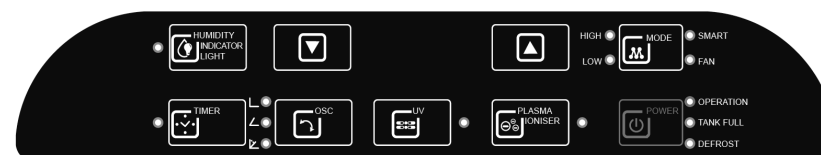



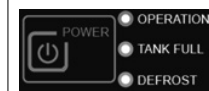

Descripción de los controles





Encendido

Enciende el artefacto. Al volver a presionarlo el artefacto se apaga. Al lado del botón de encendido hay 3 indicadores LED.

Cuando el artefacto se enciende, el LED "Operation" se ilumina. Cuando el tanque de agua se llena y hay que vaciarlo, el artefacto se detiene y se ilumina le LED "Tank Full". Cuando el artefacto activa el descongelado automático, se enciende el LED "Defrost".

	<p>Botón "Mode" Sirve para seleccionar los modos. El modo seleccionado se indica con el LED al lado del botón.</p> <p>Modo SMART Modo de deshumidificación de aire. La configuración inicial del modo es 55% de humedad ambiente. Este valor no puede modificarse.</p> <p>Modo FAN Modo del ventilador. El artefacto no deshumidifica el aire.</p> <p>Modo LOW Deshumidificación a baja potencia. El % de humedad seleccionado puede modificarse presionando las flechas arriba y abajo.</p> <p>Modo HIGH Deshumidificación a alta potencia. El % de humedad seleccionado puede modificarse presionando las flechas arriba y abajo.</p> <p>Si el botón Mode se mantiene presionado por 5 segundos, el artefacto emite 3 pitidos indicando que está listo para sincronizarse con la aplicación Concept Home.</p>
	<p>Ajuste de humedad El botón sirve para ajustar la humedad en el modo LOW/HIGH. La humedad puede ajustarse en un rango de 40 a 85%. Si se selecciona 35% de humedad, el artefacto funcionará hasta que el tanque de agua esté lleno, esta configuración es adecuada para la función de drenaje continuo.</p>
	<p>Configuración del indicador de humedad Si el indicador de humedad está activo, se enciende el LED redondo en el frente del deshumidificador, que cambia de color según la humedad en la habitación.</p> <p>Rojo: humedad alta > 70% Verde: humedad adecuada 70 % ≥ 60 % Azul: humedad demasiado baja < 60%</p>
	<p>Giro de la válvula La válvula puede configurarse de tres maneras: a 45° o 90° o para que oscile.</p>
	<p>Lámpara UV El botón "UV" activa la lámpara UV y el indicador al lado de este se enciende. Volver a presionar el botón apaga la lámpara y el LED.</p>

	<p>Temporizador Presione el botón para configurar el temporizador. Si el temporizador está activo, el LED al lado del botón se enciende. Antes de configurar el temporizador, verifique que ya no esté configurado (le LED debe estar apagado). El temporizador tiene las siguientes funciones:</p> <p>Apagado Cuando el artefacto está encendido y ya configurado, presione "Timer". Use los botones arriba/abajo para seleccionar el tiempo que el artefacto debe funcionar (1 a 24 horas).</p> <p>Encendido Si el artefacto está en stand-by, puede configurar el tiempo de encendido. Presione "Timer" y con los botones arriba/abajo seleccione la hora a la que el artefacto debe encenderse (1-24 horas).</p>
	<p>Ionizador El botón "Plasma ioniser" activa el ionizador que elimina bacterias y enciende el LED a su lado. Volver a presionar el botón apaga el ionizador y el LED.</p>

Nota:

Si la humedad desciende 2% por debajo del valor programado el deshumidificador deja de funcionar, pero el ventilador continúa funcionando por 5 minutos para enfriar la unidad y luego se detiene. Después de 30 minutos, el deshumidificador controla la humedad y si ha aumentado vuelve a activarse. Si la humedad sigue siendo menor o igual al valor programado, esperará otros 30 minutos.

ADVERTENCIA:

- La efectividad del deshumidificador depende del aire dentro de la habitación en donde este se encuentra. Para que sea lo más efectivo posible, evite abrir y cerrar ventanas y puertas muy a menudo.
- Para que el artefacto funcione correctamente, úselo dentro del rango de temperaturas operativas establecido. Por motivos de seguridad, si la temperatura ambiente supera los 36°C, la deshumidificación se detiene automáticamente y se activa el ventilador.
- Al encender el artefacto, el refrigerante en su interior puede generar ruidos, que se reducen una vez que la circulación se estabiliza.
- Después de apagar el deshumidificador, no vuelva a encenderlo por 5 minutos para evitar dañar el compresor.
- En caso de una interrupción del suministro de energía eléctrica, el compresor no se activa inmediatamente después de encender. Por motivos de seguridad, se enciende después de 3 minutos.
- El artefacto está destinado a uso en interiores.
- No ponga el deshumidificador cerca de radiadores o fuentes de calor.

LIMPIEZA Y MANTENIMIENTO

- Evite descargas eléctricas, no enchufe o desenchufe el artefacto con las manos mojadas.
- Antes de iniciar tareas de mantenimiento, apague y desenchufe el artefacto.
- No retire el flotador del tanque de agua.
- Evite averías y ruido excesivo, mantenga el artefacto en posición erguida.
- Limpie el cuerpo del artefacto con un trapo suave seco.
- Para quitar manchas, use un trapo suave y húmedo (bien escurrido). No use trapos mojados para limpiar los controles.
- Evite deformaciones y grietas, no use bencina, solventes o productos de limpieza líquidos.
- Los químicos pueden alterar el color de la superficie del artefacto.

Si no usará el artefacto por un tiempo prolongado:

1. Desenchufe el artefacto y enrolle y cuelgue el cable en la parte trasera.
2. Vacíe el tanque de agua, séquelo con un trapo y vuelva a colocarlo.
3. Limpie el filtro de agua.
4. No recueste el artefacto al guardarlo y manténgalo a resguardo de la luz solar.

Vaciado del tanque de agua

1. Retire el tanque de agua del artefacto.
2. Sujételo por el mango y muévalo suavemente.
3. Inclínelo y vacíelo con cuidado.
4. Vuelva a colocar el tanque en el artefacto.

Nota: Al deshumidificar el agua se acumula en el tanque. Cuando el tanque se llena, el artefacto se detiene automáticamente y empiezan a parpadear en rojo el LED redondo en el frente del deshumidificador y el LED "Tank full" al lado de "Power".

Drenaje continuo

Para usar esta función primero retire el tanque de agua, conecte una manguera de PVC de 10 mm de diámetro al orificio de drenaje y vuelva a colocar el tanque.

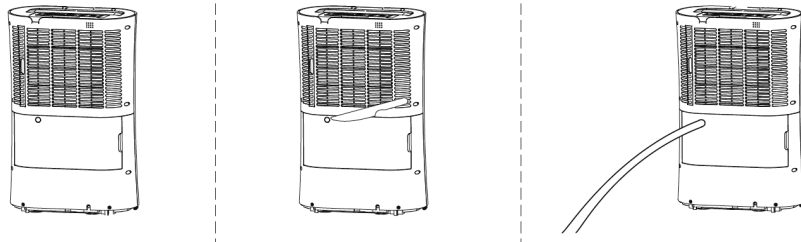

Asegúrese de que la manguera esté fijada y de que no se fugue agua. Conecte la manguera a un drenaje adecuado, que debería estar a un nivel más bajo que la salida del deshumidificador. La salida puede conectarse también a una bomba (por ejemplo, para usar en sótanos). En este modo, programe la humedad a 35% para que el deshumidificador funcione de manera ininterrumpida.

SECAR ROPA

El deshumidificador puede usarse también para secar ropa. Programe la humedad a 35% y active el modo Smart. No ponga ropa mojada directamente frente a los orificios del deshumidificador. Para mejores resultados, ponga la ropa a 1,5 metros del artefacto.

LIMPIEZA DEL FILTRO

Antes de limpiar los filtros, retire la cubierta de los filtros.

Filtro de aire

- retire el filtro de aire del soporte
- enjuague el filtro con agua
- déjelo secar y vuelva a colocarlo

Filtro de carbón (si está incluido)

- limpie el filtro cada 2 o 3 días
- limpie el filtro cuidadosamente con una aspiradora
- reemplace el filtro cada 6 meses para una mejor purificación de aire

Nota: El filtro de carbón es opcional, ¡pero no encienda el deshumidificador sin el filtro de aire!

Advertencia:

1. La temperatura operativa del deshumidificador es de 5 a 35°C. Use el artefacto dentro de este rango, de otro modo, los fusibles de seguridad detendrán la marcha. Esto es un fenómeno normal.
2. Si la temperatura es menor a 5°C, la humedad del aire es relativamente baja y el deshumidificador no puede usarse.
3. Durante el funcionamiento, el compresor genera calor y aumenta ligeramente la temperatura ambiente. Esto es un fenómeno normal.
4. El deshumidificador se detiene cuando se llena el tanque de agua.
5. Verifique el funcionamiento correcto del flotador y no apoye nada sobre este.
6. Mantenga una distancia mínima de 20 cm entre los orificios de entrada y salida de aire y otros objetos.

DESCARGAR LA APLICACIÓN Y SINCRONIZAR EL ARTEFACTO

1. Busque la aplicación Concept Home en Google Play o App Store y descárguela (Fig. 1).
2. Si ya tiene Concept Home, abra la aplicación, inicie sesión y siga las instrucciones de sincronización (Fig. 2).
3. Si es un usuario nuevo, registre su cuenta. Proceda según las instrucciones hasta ingresar el código de verificación y complete el registro (Fig. 3).
4. En la aplicación, pulse + o "Agregar equipo" (Fig. 4) para agregar el artefacto nuevo.
5. Para una sincronización más rápida use la función Auto Scan y otorgue a la aplicación todos los derechos necesarios.

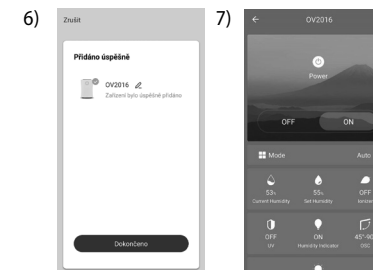

Luego de completar la configuración (Fig. 6), pulse "Completed" y abra la interfaz para controlar el artefacto (Fig. 7).

**DIFICULTADES AL SINCRONIZAR**

- Compruebe si ingresó la contraseña correcta de la red Wi-Fi.
- El artefacto es compatible solo con redes Wi-Fi de 2,4 GHz.
- Hay demasiados dispositivos conectados al router.
- Si el artefacto no puede encontrarse automáticamente, intente agregarlo a mano.

SOLUCIÓN DE PROBLEMAS

Antes de llevar el artefacto a un servicio, controle lo siguiente:

Problema	Causa	Solución
El deshumidificador emite aire caliente o frío.	El artefacto succiona aire húmedo que enfría para reducir la humedad.	Esto es normal.
	En el descongelado, el artefacto se calienta y produce aire caliente.	
El artefacto no funciona.	Artefacto mal enchufado.	Controle la conexión del enchufe.
	Tanque de agua lleno.	Vacíe el tanque de agua.
El deshumidificador no produce agua.	El deshumidificador está programado para una humedad mayor que la de la habitación.	Prográmelo para una humedad más baja.
	La temperatura en la habitación es demasiado baja para deshumidificar.	Aumente la temperatura en la habitación o mueva el deshumidificador.
	El deshumidificador está demasiado cerca de la pared o de un mueble.	Ponga el artefacto a al menos 20 cm de cualquier objeto.
El artefacto es muy ruidoso.	El artefacto no está en una superficie plana y firme.	Ponga el artefacto en una superficie plana y firme.
	Los filtros están demasiado sucios.	Limpie los filtros según las instrucciones.
En la pantalla se muestra E3 o E4.	Error en el sensor de humedad.	Use el artefacto para reducir la humedad solo dentro de su rango. Desconecte el artefacto y vuelva a conectarlo después de 5 minutos. Si el problema continúa, diríjase a un servicio autorizado.
En la pantalla se muestra E1 o E2.	Error en el sensor de temperatura.	No use el artefacto a temperaturas fuera de lo recomendado. Desconecte el artefacto y vuelva a conectarlo después de 5 minutos. Si el problema continúa, diríjase a un servicio autorizado.
En la pantalla se muestra E5 o E6.	Temperatura anormal en el sensor o corriente anormal.	Desconecte el artefacto y vuelva a conectarlo después de 5 minutos. Si el problema continúa, diríjase a un servicio autorizado.

SERVICIO

El mantenimiento de carácter más amplio o las reparaciones que requieran intervenir en las piezas internas del producto deben ser realizados por un servicio profesional.

PROTECCIÓN AL MEDIO AMBIENTE

- Dé preferencia al reciclado de los materiales de embalaje y los artefactos viejos.
- La caja puede ser desechada con la recolección de residuos clasificados.
- Las bolsas de polietileno (PE) deben ser llevadas para su reciclaje.

Reciclaje del artefacto al final de su vida útil:



El artefacto está etiquetado de acuerdo con la Directiva Europea 2012/19/UE sobre Residuos de Artefactos Eléctricos y Electrónicos (RAEE). El símbolo en el producto o su embalaje indica que este no debe ser incluido entre los residuos domésticos. Debe ser llevado a un centro de recolección para el reciclaje de dispositivos eléctricos o electrónicos. Procurar la correcta liquidación del producto ayuda a prevenir efectos negativos en el medio ambiente y la salud humana que podrían ser resultar de la liquidación incorrecta del producto. El artefacto debe ser desechado conforme las normas para la gestión de residuos. Podrá obtener información más detallada sobre el reciclaje del producto en la autoridad local, el servicio de tratamiento de residuos correspondiente o la tienda en donde fue adquirido.



El producto cumple con todos los requisitos básicos de las directivas UE aplicables.

El fabricante se reserva el derecho de realizar cambios en el texto, el diseño y las especificaciones técnicas.

Mulțumire

Vă mulțumim pentru cumpărarea produsului marca Concept și vă dorim să fiți mulțumiți de produsul nostru pe întreaga durată de utilizare a acestuia.

Înainte de prima utilizare citiți cu atenție și în întregime manualul de utilizare și păstrați-l pentru o consultare ulterioară. Asigurați-vă că și celelalte persoane care vor folosi produsul sunt familiarizate cu instrucțiunile prezentate în prezentul manual.

Parametri tehnici	
Tensiune	AC 220-240 V ~ 50 Hz
Consum de putere	200 W
Performanță	16 l/zi (30 °C, 80%)
Nivel de presiune acustică	≤39 dB (A)

INDICAȚII IMPORTANTE PRIVIND SECURITATEA

- Nu utilizați aparatul în alt mod decât cel descris în prezentul manual.
- Înainte de prima utilizare îndepărtați de pe aparat întregul material de ambalare și materialele de marketing.
- Verificați dacă tensiunea rețelei de alimentare corespunde cu valorile de pe plăcuța de identificare a aparatului.
- Așezați aparatul numai pe o suprafață stabilă, departe de alte surse de căldură.
- Nu lăsați aparatul fără supraveghere în timp ce este pornit, eventual racordat la priza de curent electric.
- La conectarea aparatului la priza de curent și la deconectarea de la priza de curent, butonul de pornire/oprire trebuie să fie pe poziția oprit.
- La scoaterea aparatului din priza de curent electric nu trageți niciodată de cablu, prindeți de ștecăr și scoateți-l prin tragere.
- Nu permiteți copiilor sau persoanelor cu dizabilități să manipuleze cu aparatul, folosiți-l în afara accesului acestora.
- Persoanele cu capacitatea motrică redusă, cu percepția simțului redusă, cu capacitatea intelectuală insuficientă sau persoanele nefamiliarizate cu deservire, trebuie să folosească aparatul doar sub supravegherea unei persoane responsabile și familiarizate cu deservirea.
- Acordați atenție sporită la folosirea aparatului în apropierea copiilor.
- Nu permiteți folosirea aparatului drept jucărie.
- A nu se introduce niciodată degetele, creioanele și nici alte obiecte în orificiile aparatului.
- A nu se folosi niciodată aparatul fără grilaje de protecție.
- A nu se expune copiii mici și persoanele bolnave la fluxul direct de aer.

- A nu se acoperi aparatul.
- Nu atârnați nimic pe aparat și nu puneți nimic nici în fața acestuia.
- Aparatul trebuie utilizat numai în poziția verticală.
- Nu utilizați aparatul în apropierea dușului, căzii, a chiuvetei sau a piscinei.
- A nu se folosi aparatul într-un mediu umed sau prăfos.
- Nu folosiți aparatul într-un mediu cu gaze explozive sau substanțe inflamabile (solvenți, vopsele, adezivi etc.).
- **Înainte de montarea sau a demontării aparatului a se deconecta cablul de alimentare din priza de curent electric.**
- **Înainte de curățare și după utilizare a se opri aparatul și a se deconecta de la priza de curent electric.**
- Păstrați aparatul curat, nu lăsați nici un obiect să pătrundă prin grilă în aparat. Acestea ar putea cauza accidente grave, scurtcircuitarea, deteriorarea aparatului sau incendiul.
- Nu folosiți substanțe abrazive sau chimic agresive pentru a curăța aparatul.
- Nu folosiți niciodată aparatul care are cablul de alimentare sau ștecărul deteriorate, asigurați neîntârziat eliminarea defectului de către un service autorizat.
- Nu utilizați aparatul dacă acesta nu funcționează corespunzător, dacă a căzut, dacă este deteriorat sau a fost expus vreunui lichid. Predați-l pentru testare și reparare la un service autorizat.
- Aparatul este destinat doar utilizării casnice, nu este destinat uzului comercial.
- Nu atingeți aparatul cu mâinile ude sau umede.
- **Nu cufundați cablul de alimentare, ștecărul sau aparatul în apă și nici într-un alt lichid.**
- Nu introduceți niciodată nici un fel obiecte în orificiile aparatului.
- Unitatea include un ventilator care se rotește cu o viteză mare. La contact cu ventilatorul aflat în rotație se ajunge la rănire gravă.
- Goliți apa care s-a adunat în rezervorul de apă. Ingerarea acestei ape sau utilizarea în alte scopuri poate provoca greață sau poate duce la accidente imprevizibile.
- Pentru a preveni înghețarea apei în rezervorul de umidificare, nu folosiți aparatul sau furtunul de scurgere la temperaturi sub 0 °C.
- Nu folosiți deumidificatorul în aer liber. Expunerea directă la soare sau la ploaie poate duce la supraîncălzirea aparatului, la electrocutare sau la incendiu.
- Nu așezați recipientul cu apă pe unitatea de deumidificare. Dacă apa s-ar vărsa, aceasta ar pătrunde în aparat și ar deteriora izolația.

- Nu încercați niciodată să folosiți deumidificatorul în scopuri speciale, precum uscarea alimentelor sau a obiectelor de artă, etc. Calitatea s-ar putea înrăutăți.
- Nu folosiți aparatul într-un loc în care ar putea ajunge la scăpări de ulei sau gaze inflamabile.
- Nu folosiți unitatea într-un loc expus substanțelor chimice.
- Dacă veți deumidifica continuu, asigurați-vă că furtunul de scurgere a apei este amplasat corect și nu are o înclinație prea mare.
- Aveți grijă să nu așezați un aparat de încălzire în zona de aerisire a deumidificatorului.
- Nu folosiți aparatul pentru a șede pe el sau ca un scaun sub picioare.
- Dacă utilizați deumidificatorul într-un dulap, aveți grijă ca copiii nu intre în dulap.
- Nu scoateți pârghia flotorului din rezervorul de apă.
- Nu acoperiți intrările sau ieșirile de aer. Nu acoperiți unitatea cu haine umede.
- Înainte de a funcționa continuu pe termen lung, este necesar să se efectueze inspecția periodică, în special controlarea filtrului, furtunului de evacuare etc.
- Înainte de curățare sau întreținere, opriți mai întâi aparatul și deconectați cablul de alimentare de la priză.
- Pentru a preveni electrocutarea, nu pulverizați și nu turnați niciodată apă pe deumidificator.
- Înainte de a muta unitatea, mai întâi opriți-o și goliți rezervorul de apă. Asigurați-vă că țineți unitatea de mâner.
- Nu reparați aparatul prin forțe proprii. Apelați la un service autorizat.
- Nu puneți niciodată deumidificatorul pe spate și nici pe lateral, se poate ajunge la deteriorarea compresorului. Dacă nu sunteți siguri de modalitatea în care a fost transportat deumidificatorul, lăsați-l să stea timp de 24 de ore înainte de a-l porni.
- Acest aparat poate fi utilizat de către copiii cu vârsta de 8 ani și peste și de către persoanele cu dizabilități fizice sau capacitate mentală redusă sau experiență și cunoștințe insuficiente doar dacă sunt supravegheate sau au fost familiarizate cu utilizarea aparatului în siguranță și pricep eventualele pericole. Curățarea și întreținerea efectuată de către utilizator nu poate fi exercitată de către copii care nu au vârsta de peste 8 ani și nu sunt supravegheați. Copiii sub 8 ani trebuie să mențină distanța de siguranță față de aparat și cablu de alimentare. Copiii nu au voie să se joace cu aparatul.

La nerespectarea instrucțiunilor producătorului, eventuala reparație nu poate fi recunoscută ca reparație de garanție.

DESCRIEREA PRODUSULUI

- 1 Clapetă
- 2 Mâner
- 3 Rotițe
- 4 Indicator umidității aerului
- 5 Ieșire aer
- 6 Panou de comandă
- 7 Intrare aer
- 8 Rezervor de apă
- 9 Prefiltru, filtru cu cărbune activ
- 10 Ieșire pentru scurgere continuă
- 11 Capac spate
- 12 Cablu de alimentare

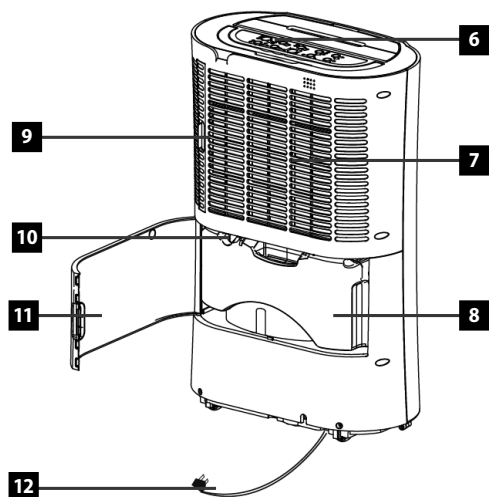
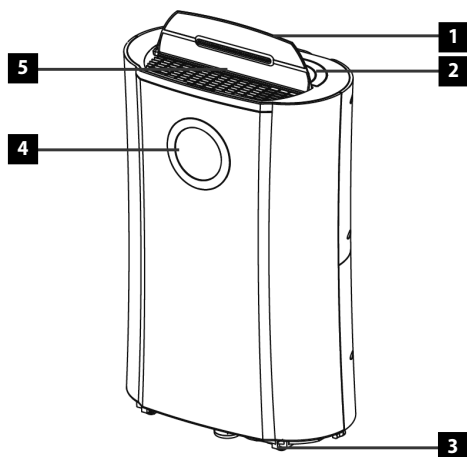

INSTALARE

Pentru ca dezumidicatorul să funcționeze eficient, trebuie respectată distanța recomandată, așa cum este arătat în figură. Dacă zgomotul de funcționare al dezumidicatorului perturbă televizorul sau radioul în apropierea acestora, așezați unitatea la o distanță de cel puțin 70 cm.

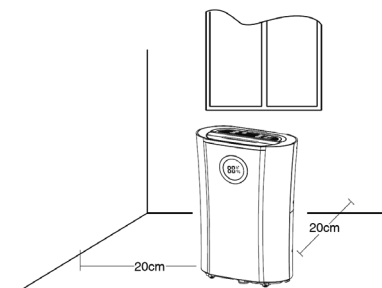

FUNȚIONARE

DEZGHEȚARE

- Pe partea interioară a echipamentului dezumidicatorului se poate forma gheață. De aceea, aparatul este prevăzut cu funcția de dezghețare automată.
- În cazul în care aparatul se găsește în cameră cu temperatura între 5 și 12 °C, dezghețarea automată se va activa la fiecare 30 de minute.
- În cazul în care aparatul se găsește în cameră cu temperatura între 12 și 20 °C, dezghețarea automată se va activa la fiecare 45 de minute.
- Pe timpul dezghețării operația de dezumidificare se oprește temporar.
- Nu deconectați ștecărul de la priză și nici nu opriți aparatul până când dezghețarea nu este completă.
- Acest tip de dezumidicator nu este potrivit pentru reducerea umidității la un nivel foarte scăzut (cca 30%).
- Modelul este potrivit pentru îndepărtarea umidității neplăcute în viața de zi cu zi și ca aparat auxiliar la uscarea în casă a rufelor spălate. Nu este potrivit pentru reducerea umidității la un nivel foarte scăzut.

OPERARE

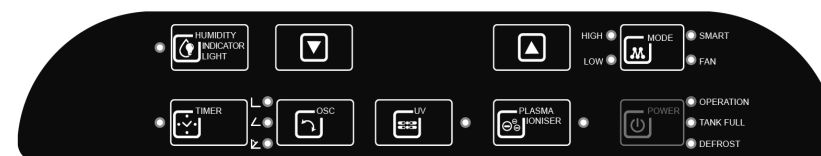

Descrierea operării

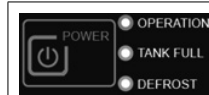







Buton de pornire

Prin apăsarea butonului porniți aparatul. Prin reapăsare opriți aparatul.

Lângă butonul de pornire sunt 3 diode LED de indicare.

La pornirea aparatului se aprinde LED-ul „Operation”. Atunci când rezervorul de apă este plin și trebuie golit, aparatul încetează să lucreze și se aprinde LED-ul „Tank full”. La trecerea aparatului în modul de dezghețare automată, se aprinde LED-ul „Defrost”

	<p>Buton „Mode“ Servește la comutarea modurilor. Modul selectat este întotdeauna indicat cu diodă LED de lângă buton.</p> <p>Modul SMART Mod de dezumidificare a aerului. Setarea de bază a modului este de 55% umiditate în cameră. Această valoare nu poate fi modificată.</p> <p>Modul FAN Mod ventilator. Aparatul nu dezumidifică aerul.</p> <p>Modul LOW Dezumidificare la putere mică a aparatului. Setarea % de umiditate a aerului poate fi modificată după cum doriți, prin apăsarea săgeților în sus sau în jos.</p> <p>Modul HIGH Dezumidificare la putere mare a aparatului. Setarea % de umiditate a aerului poate fi modificată după cum doriți, prin apăsarea săgeților în sus sau în jos.</p> <p>La apăsarea butonului „Mode“ timp de 5 secunde, dezumidicatorul piue de 3 ori, anunță faptul că este pregătit în modul de împerechere pentru împerecherea cu aplicația Concept Home.</p>
	<p>Setarea umidității Butoanele servesc setării umidității dorite în modul LOW/HIGH. Umiditatea dorită poate fi setată în intervalul 40% - 85%. La setarea umidității dorite la 35%, dezumidicatorul va dezumidifica până în momentul în care va fi plin rezervorul de apă – această setare este potrivită pentru funcția scurgerii continue.</p>
	<p>Setarea indicării umidității Dacă este setarea indicării umidității este activă, se aprinde indicatorul LED circular de pe partea frontală a dezumidicatorului. În funcție de umiditatea din cameră indicatorul LED își va schimba culoarea.</p> <p>Roșu – dacă umiditatea aerului este mare, $RH > 70\%$ Verde – dacă umiditatea aerului este satisfăcătoare, $70\% \geq RH \geq 60\%$ Albastru – dacă umiditatea aerului este prea scăzut, $RH < 60\%$</p>
	<p>Rotirea clapetei Clapeta o puteți seta în trei moduri. Fie că o puneți în unghi de 45°, 90° sau o puteți seta să oscileze.</p>
	<p>Lampă UV La apăsarea butonului „UV“ activați funcția lămpii UV, iar LED-ul de indicare de lângă buton se aprinde. Prin reapăsare opriți lampa UV iar LED-ul se stinge.</p>

	<p>Temporizator La apăsarea butonului activați funcția temporizatorului. Atunci când temporizatorul este activ, dioda LED de lângă butonul temporizatorului este aprins. Înaintea setării temporizatorului controlați dacă nu este deja setat (Indicatorul LED trebuie să fie stins). Temporizatorul dispune de următoarele funcții:</p> <p>Temporizarea opririi Dacă aparatul este pornit și setat potrivit dorinței dumneavoastră, apăsați butonul „Timer“. Folosiți butoanele de comandă în sus/în jos pentru setarea duratei pe care aparatul va funcționa (1-24 ore).</p> <p>Temporizarea pornirii Dacă aparatul este în modul stand-by, puteți seta temporizatorul de pornire. Apăsați butonul „Timer“ și cu ajutorul butoanelor în sus/în jos setați timpul în care doriți ca aparatul să se pornească (1-24 ore).</p>
	<p>Ionizator La apăsarea butonului „Plasma Ioniser“ activați funcția Ionizatorului pentru eliminarea bacteriilor și se aprinde LED-ul de indicare de lângă buton. Prin reapăsare opriți Ionizatorul iar LED-ul se stinge.</p>

Notă:

Atunci când nivelul umidității aerului scade cu 2% sub limita dorită. Dezumidicatorul întrerupe funcționarea sa. Pe o durată de 5 minute va funcționa însă ventilatorul pentru a răci unitatea de dezumidificare. După aceea întrerupe funcționarea sa. După 30 de minute dezumidicatorul controlează dacă umiditatea aerului nu a crescut, iar dacă da, își va relua funcționarea. Dacă umiditatea este în continuare mai mică, sau aceeași ca valoarea dorită, va mai aștepta încă 30 de minute.

ATENȚIONARE:

- Eficiența dezumidificării este influențată de aerul din afara camerei cu dezumidicator. Pentru ca funcționarea să fie cât mai eficientă, evitați deschiderea și închiderea frecventă a ferestrelor și a ușilor.
- Pentru ca dezumidicatorul să funcționeze corect, folosiți-l la temperatura de funcționare stabilă. Din motive de securitate, în momentul în care temperatura ambientală crește la peste 36 °C, dezumidificarea este oprită automat iar funcționarea se modifică în funcția de ventilator.
- La punere în funcțiune agentul frigorific din interiorul aparatului poate să emită zgomot. În momentul în care circulația este stabilizată, nivelul de zgomot se reduce.
- După oprirea dezumidicatorului nu-l reporniți timp de cel puțin 5 minute. Astfel preveniți deteriorarea compresorului.
- De exemplu, dacă se ajunge la întreruperea curentului electric, compresorul nu va porni imediat la pornire. Din motive de siguranță va porni doar după 3 minute.
- Aparatul este destinat folosirii în interior.
- Nu amplasați dezumidicatorul în fața caloriferelor sau a altor surse de căldură.

CURĂȚARE ȘI ÎNTREȚINERE

- Pentru a preveni electrocutarea, nu conectați și nici nu deconectați ștecărul cu mâinile umede
- Înainte de curățare sau întreținere, opriți mai întâi aparatul și deconectați cablul de alimentare de la priză.
- Nu scoateți pârgăia flotorului din rezervorul de apă.
- Pentru a preveni defectarea aparatului sau zgomotul excesiv, mențineți unitatea în poziție verticală.
- Ștergeți corpul aparatului cu o cârpă moale și uscată.
- Pentru îndepărtarea impurităților mai mari, folosiți o cârpă moale, umedă (bine stoarsă). Pentru curățarea elementelor de comandă nu folosiți niciodată cârpă umedă.
- Pentru a nu se ajunge la deformare sau crăpare, nu folosiți benzină, diluant sau alte substanțe de curățat lichide.
- Produsele chimice utilizate pot cauza modificări de culoare pe suprafața aparatului.

Dacă nu veți utiliza aparatul un timp mai îndelungat:

1. Deconectați unitatea de la priză, înfășurați cablul de alimentare și suspendați-l pe partea din spate a aparatului.
2. Goliți apa din rezervor, ștergeți-o cu o cârpă și înapoiți-o în unitate.
3. Curățați filtrul de aer.
4. La depozitare puneți unitatea în picioare, nu o așezați pe o parte și nici pe spate și evitați lumina directă a soarelui.

Procedul de golire a rezervorului de apă

1. Scoateți rezervorul de apă din unitatea dezumidificatorului.
2. Prindeți rezervorul de mâner și duceți-l cu grijă.
3. Înclinați rezervorul și goliți cu grijă apa din acesta.
4. Introduceți rezervorul de apă înapoi în unitatea dezumidificatorului.

Notă: Pe timpul dezumidificării apa se adună în rezervorul de apă. În momentul în care rezervorul este plin, dezumidificatorul se oprește automat și începe să pâlăie indicatorul LED circular de pe partea frontală a dezumidificatorului și LED-ul "Tank full" de lângă butonul "Power".

Scurgere continuă a apei

Pentru folosirea funcției scurgerii continue, mai întâi scoateți rezervorul de apă și introduceți în orificiul de scurgere furtunul PVC de scurgere cu diametrul de 10 mm. Apoi puneți rezervorul înapoi la loc.

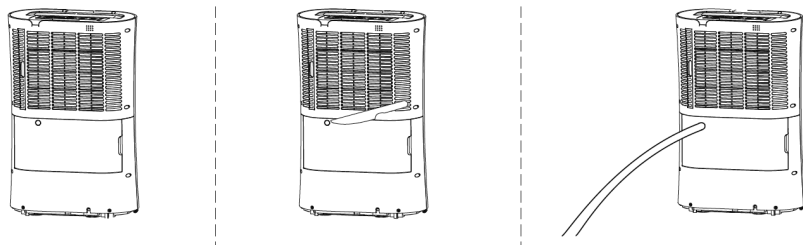

Verificați dacă furtunul de scurgere este fixat bine și că nu se ajunge la scăpări de apă. Racordați furtunul de scurgere la o scurgere adecvată de apă. Aceasta ar trebui să fie la un nivel mai jos decât ieșirea apei din dezumidificator. De asemenea, ieșirea poate fi racordată la o pompă de apă (de exemplu la dezumidificarea subsolului). În modul de scurgere continuă a apei este necesar să setați umiditatea dorită la 35%, astfel dezumidificatorul o să funcționeze fără întrerupere.

USCAREA RUFELOR

Umidificatorul poate fi folosit la uscarea rufelor. Setati umiditatea dorită la 35% și treceți aparatul în modul Smart. Nu puneți rufele umede peste orificiile dezumidificatorului. Pentru cea mai bună eficiență, amplasați rufe pe care le uscați la 1,5 metri față de dezumidificator.

CURĂȚAREA FILTRULUI

Înainte de curățării filtrului scoateți capacul filtrelor din unitatea dezumidificatorului.

Filtru de aer

- scoateți filtrul de aerul din suport
- limpeziți cu apă filtrul de aer
- lăsați să se usuce, apoi repuneți la loc

Filtru cu carbon (dacă este inclus în pachet)

- curățați filtrul la fiecare 2-3 săptămâni
- aspirați filtrul cu grijă cu un aspirator
- pentru o funcționare mai eficientă a curățării aerului, înlocuiți filtrul cu unul nou la fiecare 6 luni

Notă: Filtrul cu carbon este opțional, nu porniți însă niciodată dezumidificatorul fără filtrul de aer!

Atenționare:

1. Temperatura de lucru a dezumidificatorului este de 5-35 °C. Utilizați aparatul în intervalul acestor temperaturi. Dacă veți utiliza aparatul în afara intervalului de temperatură specificat, funcționarea acestuia se va opri din cauza siguranței de protecție. Acesta este un fenomen normal.
2. Dacă temperatura camerei este sub 5 °C, umiditatea aerului este relativ scăzută și dezumidificatorul nu poate fi utilizat.
3. În timpul funcționării compresorul încorporat emite căldură și mărește ușor temperatura camerei. Acesta este un fenomen normal.
4. Dezumidificatorul va înceta să funcționează în momentul în care rezervorul de apă este plin.
5. Asigurați ca pârghia flotorului să lucreze normal, nu puneți nimic peste ea.
6. Păstrați o distanță minimă de 20 cm între orificiile de ieșire intrare a aerului și obiectele adiacente.

DESCĂRCAREA APLICAȚIEI ȘI ÎMPERECHERE CU APARAT

1. Căutați aplicația „Concept Home” pe Google Play sau App Store și descărcați-o în telefonul mobil al dumneavoastră (fig. 1).
2. Dacă deja aveți Concept Home, lansați aplicația, logați-vă și continuați la instrucțiunile pentru împerechere (fig. 2).
3. Dacă sunteți un utilizator nou, începeți cu înregistrarea. Continuați potrivit instrucțiunilor până la introducerea codului de verificare și terminați înregistrarea (fig. 3).
4. Apăsăți în aplicație pe + sau „Adaugă dispozitiv” (fig. 4) pentru adăugarea unui aparat nou.
5. Pentru o împerechere mai rapidă cu aparat, folosiți funcția Auto Scan și acordați aplicației toate drepturile necesare.



După o setare cu succes (fig. 6) apăsați „Completed” și intrați în interfața de controlare a aparatului (fig. 7).

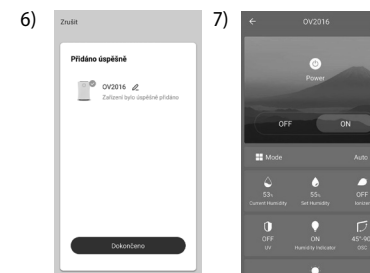

ATENȚIONĂRI LA PROBLEME CU ÎMPERECHERE

- Verificați dacă parola introdusă a rețelei dumneavoastră Wi-Fi este corectă.
- Aparatul sprijină doar rețele Wi-Fi de 2,4 GHz.
- Routerul este suprasolicitat de conectarea multor dispozitive.
- Dacă nu reușiți să găsiți aparatul în modul automat, încercați să-l adăugați manual.

SOLUȚIONAREA PROBLEMELOR

Înainte de a duce aparatul la reparație, verificați următoarele puncte:

Defecțiunea	Cauza	Soluția
Din dezumidificator iese aer cald sau rece.	La dezumidificare aparatul absoarbe aerul umed din cameră pe care îl răcește pentru a reduce umiditatea.	Aceasta este o stare normală a dezumidificatorului.
	La dezghețare aparatul se încălzește, de aceea iese din acesta aer cald.	
Aparatul nu funcționează.	Ștecărul este nu este conectat bine în priză.	Verificați conectarea ștecărului.
	Rezervorul de apă este plin.	Goliți rezervorul de apă.
Dezumidificatorul nu produce apă deloc.	Dezumidificatorul este setat la o umiditate mai mare decât cea din cameră.	Setați dezumidificatorul la o umiditate mai redusă.
	Temperatura din cameră este prea mică pentru dezumidificare.	Măriți temperatura în cameră sau amplasați dezumidificatorul în alt loc.
	Aparatul este prea aproape de pereți sau de mobilier.	Puneți aparatul la cel puțin 20 cm față de orice obstacol.
Aparatul este prea zgomotos.	Aparatul nu este amplasat pe o suprafață dreaptă.	Amplasați aparatul pe o suprafață dreaptă și solidă.
	Filtrele sunt prea murdare.	Curățați filtrul potrivit instrucțiunilor.
Pe display a apărut E3 sau E4.	Eroare la senzorul de umiditate	Folosiți aparatul pentru reducerea umidității doar în domeniul acestuia. Deconectați aparatul și reconectați-l după cca 5 minute. Dacă problema persistă, contactați un service.
Pe display a apărut E1 sau E2.	Eroare la senzorul termic	Nu folosiți aparatul la o temperatură mai mare sau mai mică decât cea recomandată. Deconectați aparatul și reconectați-l după cca 5 minute. Dacă problema persistă, contactați un service.
Pe display a apărut E5 sau E6.	Temperatură anormală la senzor sau curent anormal	Deconectați aparatul și reconectați-l după cca 5 minute. Dacă problema persistă, contactați un service.

SERVICE

Întreținerea cu caracter mai amplu sau reparația care necesită o intervenție la părțile interioare ale produsului, trebuie să fie executate de către un specialist calificat sau de un service.

PROTECȚIA MEDIULUI

- Optați pentru reciclarea materialelor de ambalare și a aparatelor vechi.
- Cutia de la aparat poate fi predată la un centru de colectare a deșeurilor sortate.
- Predați pungile din polietilenă (PE) la un centru de colectare a materialelor în vederea reciclării.

Reciclarea aparatului la sfârșitul duratei de viață:

Acest aparat este însemnat în conformitate cu Directiva Europeană 2012/19/UE privind deșeurile de echipamente electrice și electronice (DEEE). Simbolul de pe produs sau de pe ambalaj indică faptul că acest produs nu aparține deșeurilor menajere. Trebuie dus la un centru de colectare pentru reciclarea echipamentelor electrice și electronice. Prin asigurarea eliminării corecte a acestui produs veți contribui la prevenirea impactului negativ asupra mediului și a sănătății umane, care ar fi cauzate prin eliminare necorespunzătoare. Eliminarea trebuie efectuată în conformitate cu reglementările privind gestionarea deșeurilor. Informații mai detaliate privind reciclarea acestui produs veți obține de la autoritățile locale competente privind serviciile de eliminare a deșeurilor menajere sau în magazinul din care ați cumpărat produsul.



Acest produs îndeplinește toate cerințele de bază ale Directivei UE relevante.

Modificările textului, a designului și a specificațiilor tehnice pot fi făcute fără o atenționare prealabilă. Ne rezervăm dreptul la efectuarea acestor modificări.

- CZ** Záruční podmínky
- SK** Záručné podmienky
- PL** Karta gwarancyjna
- HU** Garanciális feltételek
- LV** Garantijas talons
- EN** Warranty Certificate
- DE** Garantiebedingungen
- FR** Conditions de garantie
- IT** Condizioni di garanzia
- ES** Condiciones de garantía
- RO** Condiții de garanție



ZÁRUČNÍ PODMÍNKY

Záruka

Výrobce (příp. dovozce) odpovídá za to, že výrobek vyhovuje požadavkům právních předpisů a vyhovuje požadavkům stanovených příslušnými technickými normami. Dále odpovídá za to, že výrobek má takové vlastnosti, které výrobce popsal v dokumentech vztahujících se ke zboží nebo které spotřebitel očekával s ohledem na povahu zboží a na základě reklamy výrobcem prováděné, jakož i odpovídá za to, že se výrobek hodí k účelu, který pro jeho použití výrobce uvádí nebo ke kterému se věc tohoto druhu obvykle používá.

Záruční doba za jakost výrobku trvá 24 měsíců od data převzetí výrobku spotřebitelem.

Záruka se nevztahuje na opotřebení výrobku způsobené jeho obvyklým užíváním. Právo z vadného plnění spotřebiteli nenáleží, pokud před převzetím výrobku věděl, že výrobek má vadu, anebo pokud vadu sám způsobil.

Záruka se nevztahuje na případy, kdy (zejména):

- nebyly dodrženy podmínky pro instalaci, provoz a obsluhu výrobku, které jsou uvedeny v návodu k obsluze výrobku,
- k závadě došlo vlivem mechanického, tepelného nebo chemického poškození, zkratem, přepětím v síti nebo nesprávnou instalací,
- k závadě došlo neodborným zásahem třetí osoby,
- k závadě došlo při živelné události,
- k závadě došlo nedostatečnou nebo nevhodnou údržbou v rozporu s návodem k obsluze včetně závad způsobených vodními a jinými usazeninami,
- ke změně barvy topných ploch nebo poškrábání ploch došlo v souvislosti s jejich obvyklým používáním,
- se jedná o vzhledové a funkční změny způsobené slunečním zářením, tepelným zářením nebo vodními a jinými usazeninami,
- uplyne životnost některých součástí výrobku, např. akumulátorů, žárovek atd.

Záruka se nevztahuje na plnění, která byla bezplatně poskytnuta spolu s výrobkem (dárky, propagační předměty, apod.).

Uplatnění reklamace

Reklamací vady výrobku je třeba uplatnit bez zbytečného odkladu po jejím zjištění, nejpozději však před uplynutím záruční doby.

Reklamací výrobku uplatňuje spotřebitel u prodejce, u kterého výrobek zakoupil, případně u kteréhokoliv z autorizovaných servisních středisek, jejichž seznam je součástí balení výrobku, případně je uveden na internetu na adrese www.my-concept.com.

Při reklamaci výrobku je nutno výrobek řádně očistit a bezpečně zabalit tak, aby nedošlo k poškození při jeho případné přepravě do autorizovaného servisního střediska, není-li výrobek předáván osobně.

Spotřebitel je povinen prokázat uzavření kupní smlouvy předložením dokladu o koupi výrobku.

Zároveň s reklamací spotřebitel sdělí popis vytykané vady a provede volbu reklamačního nároku.

Vyřízení reklamace

Jedná-li se o odstranitelnou vadu, má spotřebitel právo na bezplatné, včasné a řádné odstranění vady.

Není-li to vzhledem k povaze vady neúměrné, může spotřebitel požadovat dodání nového výrobku bez vad (výměnu), nebo týká-li se vada jen součástí výrobku, výměnu takové součásti. Je-li však požadavek na výměnu výrobku nebo jeho součástí vzhledem k povaze vady neúměrný, zejména lze-li vadu odstranit bez zbytečného odkladu, má spotřebitel právo na bezplatné odstranění vady.

Jedná-li se o neodstranitelnou vadu, případně vznikne-li spotřebiteli nárok na výměnu výrobku nebo jeho součástí, avšak tato výměna není možná, např. z důvodu vyprodání daného výrobku, má spotřebitel právo výrobek vrátit (odstoupení od smlouvy).

Právo na dodání nového výrobku (výměnu), nebo výměnu součástí výrobku má spotřebitel i v případě odstranitelné vady, pokud nemůže věc řádně užívat pro opakovaný výskyt vady po opravě nebo pro větší počet vad. V takovém případě má spotřebitel i právo na vrácení výrobku (odstoupení od smlouvy).

Nedojde-li k vrácení výrobku (odstoupení od smlouvy) nebo neuplatní-li spotřebitel právo na dodání nového výrobku bez vad (výměnu), na výměnu jeho součástí nebo na opravu výrobku, může požadovat přiměřenou slevu. Spotřebitel má právo na přiměřenou slevu i v případě, kdy mu nemůže být dodán nový výrobek bez vad, vyměněna součást výrobku nebo výrobek opraven, jakož i v případě, nedojde-li ke zjednání nápravy v přiměřené době nebo by zjednání nápravy spotřebiteli působilo značné obtíže.

Prodávající, autorizované servisní středisko, či jimi pověřený pracovník, rozhodne o reklamaci ihned, ve složitých případech do tří pracovních dnů. Do této lhůty se nezapočítává doba přiměřená podle druhu výrobku potřebná k odbornému posouzení vady. Reklamací včetně odstranění vady musí být vyřízena bez zbytečného odkladu, nejpozději do 30 dnů ode dne uplatnění reklamace, pokud se prodávající nebo autorizované servisní středisko vyřizující reklamaci se spotřebitelem nedohodne na delší lhůtě.

Podrobnosti o produktu

Model:	
Výrobní číslo:	
Datum prodeje:	Razítko a podpis prodejce:

Při vrácení výrobku (odstoupení od smlouvy) je spotřebitel povinen provést vrácení rovněž příslušenství výrobku a všech dokumentů dodaných s výrobkem.

Spotřebitel nemá nárok na vydání vadných dílů a součástí výrobku, které byly vyměněny v rámci opravy výrobku.

Veškerá další práva spotřebitele, která se ke koupi výrobku vážou, nejsou těmito záručními podmínkami dotčena.

Pozn.: Reklamací výrobku poškozeného při přepravě se řídí reklamačním řádem přepravce.

Výrobce:

Jindřich Valenta – Concept
 Vysokomýtská 1800, 565 01 Choceň
 Česká republika
 IČO 13216660
 tel.: +420 465 471 400, fax: +420 465 473 304,
 email: servis@my-concept.cz
 www: www.my-concept.com

Záruka

Výrobca (príp. dovozca) zodpovedá za to, že výrobok vyhovuje požiadavkám právnych predpisov a vyhovuje požiadavkám stanovených príslušnými technickými normami. Ďalej zodpovedá za to, že výrobok má také vlastnosti, ktoré výrobca popísal v dokumentoch vzťahujúcich sa k tovaru alebo ktoré spotrebiteľ očakával s ohľadom na povahu tovaru a na základe reklamy výrobcom prevádzanej, ako odpovedá i za to, že sa výrobok hodí k účelu, ktorý pre jeho použitie výrobca uvádza alebo ku ktorému sa vec tohto druhu obvykle používa.

Záručná doba za akosť výrobku trvá 24 mesiacov od dátumu prevzatia výrobku spotrebiteľom.

Záruka sa nevzťahuje na opotrebenie výrobku spôsobené jeho obvyklým používaním. Právo z vadného plnenia spotrebiteľovi nenáleží, pokiaľ pred prevzatím výrobku vedel, že výrobok má vadu, alebo pokiaľ vadu sám spôsobil.

Záruka sa nevzťahuje na prípady, kedy (najmä):

- neboli dodržané podmienky pre inštaláciu, prevádzku a obsluhu výrobku, ktoré sú uvedené v návode na obsluhu výrobku,
- k vade došlo vplyvom mechanického, tepelného alebo chemického poškodenia, ktorým, prepätím v sieti alebo nesprávnou inštaláciou,
- k vade došlo neodborným zásahom tretej osoby,
- k vade došlo pri živeľnej udalosti,
- k vade došlo nedostatočnou alebo nevhodnou údržbou v rozpore s návodom k obsluhu vrátane závad spôsobených vodnými a inými usadeninami,
- k zmene farby výhrevných plôch alebo poškríbaniu plôch došlo v súvislosti s ich obvyklým používaním,
- sa jedná o vzhľadové a funkčné zmeny spôsobené slnečným žiarením, tepelným žiarením alebo vodnými a inými usadeninami,
- uplynie životnosť niektorých súčastí výrobku, napr. akumulátorov, žiaroviek atď.

Záruka sa nevzťahuje na plnenia, ktoré boli bezplatne poskytnuté spolu s výrobkom (darčeky, propagačné predmety, apod.).

Uplatnenie reklamácie

Reklamáciu vady výrobku je potrebné uplatniť bez zbytočného odkladu po jej zistení, najneskôr však pred uplynutím záručnej doby.

Reklamáciu výrobku uplatňuje spotrebiteľ u predajcu, u ktorého výrobok zakúpil, prípadne u ktoréhokoľvek z autorizovaných servisných stredísk, ktorých zoznam je súčasťou balenia výrobku, prípadne je uvedený na internete na adrese www.my-concept.com.

Pri reklamácií výrobku je nutné výrobok poriadne očistiť a bezpečne zabaliť tak, aby nedošlo k poškodeniu pri jeho prípadnej preprave do autorizovaného servisného strediska, ak nie je výrobok predávaný osobne.

Spotrebiteľ je povinný preukázať uzavretie kúpnej zmluvy predložením dokladu o kúpe výrobku.

Zároveň s reklamáciou spotrebiteľ uvedie popis vytykanej vady a prevedie voľbu reklamačného nároku.

Vybavenie reklamácie

Ak sa jedná o odstrániteľnú vadu, má spotrebiteľ právo na bezplatné, včasné a riadne odstránenie vady.

Ak to nie je vzhľadom k povahe vady neúmerné, môže spotrebiteľ požadovať dodanie nového výrobku bez väd (výmenu), alebo ak sa týka vada len súčasti výrobku, výmenu takej súčasti. Ak je však požiadavka na výmenu výrobku alebo jeho súčasti vzhľadom k povahe vady neúmerná, najmä ak je možné vadu odstrániť bez zbytočného odkladu, má spotrebiteľ právo na bezplatné odstránenie závydy.

Ak sa jedná o neodstrániteľnú vadu, prípadne ak vznikne spotrebiteľovi nárok na výmenu výrobku alebo jeho súčasti, avšak táto výmena nie je možná, napr. z dôvodu vypredania daného výrobku, má spotrebiteľ právo výrobok vrátiť (odstúpenie od zmluvy).

Právo na dodanie nového výrobku (výmenu), alebo výmenu súčasti výrobku má spotrebiteľ i v prípade odstrániteľnej vady, ak nemôže vec poriadne používať pre opakovaný výskyt vady po oprave alebo pre väčší počet väd. V takom prípade má spotrebiteľ i právo na vrátenie výrobku (odstúpenie od zmluvy).

Ak nedôjde k vráteniu výrobku (odstúpeniu od zmluvy) alebo ak neuplatní spotrebiteľ právo na dodanie nového výrobku bez väd (výmenu), na výmenu jeho súčasti alebo na opravu výrobku, môže požadovať primeranú zľavu. Spotrebiteľ má právo na primeranú zľavu i v prípade, keď mu nemôže byť dodaný nový výrobok bez väd, vymenená súčasť výrobku alebo výrobok opravený, ako i v prípade, že nedôjde k zjednaniu nápravy v primeranej dobe alebo by zjednanie nápravy spotrebiteľovi spôsobilo značné problémy.

Predávajúci, autorizované servisné stredisko, či nimi poverený pracovník, rozhodne o reklamácií ihneď, v zložitých prípadoch do troch pracovných dní. Do tejto lehoty sa nezapočítava doba primeraná podľa druhu výrobku potrebná k odbornému posúdeniu vady. Reklamácia vrátane odstránenia vady musí byť vybavená bez zbytočného odkladu, najneskôr do 30 dní odo dňa uplatnenia reklamácie, pokiaľ sa predávajúci alebo autorizované servisné stredisko vybavujúce reklamáciu so spotrebiteľom nedohodne na dlhšej lehote.

Podrobnosti o produkte

Model:	
Výrobné číslo:	
Dátum predeja:	Pečiatka a podpis predejca:

Pri vrátení výrobku (odstúpení od zmluvy) je spotrebiteľ povinný vrátiť peniaze a tiež príslušenstvo výrobku a všetkých dokumentov dodaných s výrobkom.

Spotrebiteľ nemá nárok na vydanie vadných dielov a súčastí výrobku, ktoré boli vymenené v rámci opravy výrobku.

Všetky ďalšie práva spotrebiteľa, ktoré sa ku kúpe výrobku viažu, nie sú týmito záručnými podmienkami dotknuté.

Pozn.: Reklamácia výrobku poškodeného pri preprave sa riadi reklamačným poriadkom prepravcu.

Výrobce:

Jindřich Valenta – Concept
 Vysokomýtská 1800, 565 01 Choceň
 Česká republika
 IČO 13216660
 tel.: + 420 465 471 400, fax: +420 465 473 304
 email: servis@my-concept.cz
 www: www.my-concept.com

Distribútor:

ELKO Valenta - Slovakia, s. r. o.
 Hurbanova 1563/23, 911 01 Trenčín
 Slovenská republika
 tel.: +421 326 583 465, fax: +421 326 583 466
 email: info@my-concept.sk
 www: www.my-concept.sk

Gwarancja

Producent (lub importer) zapewnia, że produkt jest zgodny z wymogami prawnymi i spełnia odpowiednie normy techniczne. Produkt posiada właściwości, zawarte w dokumentacji produktowej, oczekiwane ze względu na charakter towaru oraz wskazane w re-klamie prowadzonej przez producenta. Producent zapewnia, że produkt nadaje się do celów konsumpcyjnych, do których ma zastosowanie lub do których stosuje się zwykle tego rodzaju produkt.

Okres gwarancji wynosi 24 miesiące od daty otrzymania produktu przez konsumenta.

Gwarancja nie obejmuje uszkodzeń mechanicznych spowodowanych użytkowaniem.

Prawo gwarancji za wady rzeczy nie przysługuje, jeżeli klient wiedział przed zakupem, że produkt ma wadę lub usterkę lub sam ją spowodował.

Gwarancja nie ma zastosowania w przypadkach, w których:

- nie zostały dotrzymane warunki w zakresie instalacji, obsługi oraz konserwacji produktu, wymienione w instrukcji obsługi produktu,
- awaria była spowodowana mechanicznie, termicznie lub dotyczy chemicznych uszkodzeń, nastąpiła w wyniku zwarcia, zmian napięcia sieci lub nieprawidłowej instalacji,
- wada rzeczy wystąpiła w wyniku działań osób trzecich,
- wada rzeczy wystąpiła w wyniku kłęski żywiołowej,
- wada rzeczy wystąpiła w wyniku nieodpowiedniej lub niewłaściwej konserwacji, niezgodnej z instrukcją obsługi, w tym wady spowodowane przez wodę i inne osady,
- wystąpiły zmiany kolorystyki elementów grzewczych oraz zarysowania powierzchni wynikające z użytkowania,
- wystąpiły wizualne i funkcjonalne zmiany wywołane przez światło słoneczne, promieniowanie ciepła lub wodę i inne osady,

Gwarancja nie ma zastosowania do transakcji, w których produkty zostały przekazane nieodpłatnie (prezenty, artykuły promocyjne, itp.).

Zgłoszenie reklamacji

Reklamacja na wadę produktu musi zostać zgłoszona natychmiast po wykryciu, bez zbędnej zwłoki, nie później jednak niż przed upływem okresu gwarancyjnego.

Praw wynikających z gwarancji można dochodzić u dystrybutora, u którego produkt został zakupiony lub w dowolnych autoryzowanych centrach serwisowych, których lista znajduje się na opakowaniu produktu, bądź jest umieszczona w Internecie pod adresem www.my-concept.com.

Produkt zgłaszany do reklamacji musi być odpowiednio oczyszczony i bezpiecznie zapakowany, aby uniknąć uszkodzenia w trakcie transportu do autoryzowanego centrum serwisowego, chyba że produkt jest przekazany osobiście.

Warunkiem ważności gwarancji jest udowodnienie zawarcia umowy sprzedaży poprzez przedstawienie dowodu zakupu.

Zgłoszenie reklamacyjne musi zawierać wskazanie domniemanej wady oraz roszczenie reklamacyjne.

Rozpatrywanie reklamacji

W przypadku wystąpienia wady, którą można usunąć, konsument ma prawo do bezpłatnego, terminowego i właściwego usunięcia wady.

W przypadku wystąpienia istotnej wady dla funkcjonowania produktu, konsument może żądać dostarczenia nowego produktu bez wad (wymiana) lub jeśli dotyczy to tylko elementu produktu, wymianę takiego elementu. Jednakże, jeżeli możliwe jest usunięcie wady bez zbędnej zwłoki, żądanie wymiany produktu lub jego części z uwagi na charakter wady, nie ma zastosowania, a konsument ma prawo do bezpłatnej naprawy.

W przypadku braku możliwości usunięcia wady, konsument ma prawo do wymiany produktu lub jego elementów, jak również do zwrotu produktu (odstąpienie od umowy).

Prawo do otrzymania nowego produktu (wymiana) lub jego elementów, ma konsument, który z powodu braku możliwości usunięcia wady lub w wyniku powtarzającego się występowania wady nie może prawidłowo korzystać z produktu. W takim przypadku konsument również ma prawo do zwrotu produktu (odstąpienie od umowy).

W przypadku wystąpienia wad, jeżeli nie ma zastosowania: zwrot produktu (odstąpienie od umowy) lub prawo otrzymania nowego produktu bez wad (wymiana), wymiana części lub naprawa produktu, klient może zażądać obniżenia ceny. Konsument ma prawo do odpowiedniej obniżki ceny, wówczas gdy nie może być dostarczony nowy produkt bez wad, dostarczona część produktu lub naprawiony produkt, a także w przypadku kiedy czynności mające na celu usunięcie wady nie zostały wykonane w rozsądnym terminie, w celu zadośćuczynienia za wynikię trudności.

Sprzedawca, autoryzowane centrum serwisowe lub inny upoważniony pracownik niezwłocznie informuje o sposobie rozpatrzenia reklamacji, w skomplikowanych przypadkach w ciągu trzech dni roboczych. Okres ten nie obejmuje czasu wymaganego do oceny właściwych ekspertów. Usunięcie wad powinno odbyć się bez zbędnej zwłoki, nie później niż 30 dni od daty zgłoszenia roszczenia, chyba że sprzedawca lub autoryzowane centrum serwisowe obsługi reklamacji wspólnie z konsumentem ustalą dłuższy okres czasu.

Podczas zwrotu produktu (odstąpienia od umowy) konsument jest zobowiązany do zwrotu wszystkich akcesoriów i dołączenie do produktu całej otrzymanej dokumentacji.

Konsument nie ma prawa do wydawania wadliwych części i elementów produktu, które zostały wymienione w ramach naprawy.

Gwarancja nie wyłącza, nie ogranicza ani nie zawieszają uprawnień kupującego wynikających z przepisów rękojmi za wady rzeczy sprzedanej.

Wady produktów powstałe w czasie transportu podlegają procedurą reklamacyjnym przewoźnika.

Niniejsza gwarancja ma zastosowanie w Unii Europejskiej

Producent:

Jindřich Valenta – Concept
Vysokomýtská 1800, 565 01 Choceň
Česká republika
IČO 13216660
tel.: + 420 465 471 400, fax: +420 465 473 304
email: servis@my-concept.cz
[www: www.my-concept.com](http://www.my-concept.com)

Importer:

CONCEPT POLSKA sp. z o. o.
ul Ostrowskiego 30, 53-238 Wrocław
tel.: +48 71 339 04 44, fax: 71 339 04 14
email: serwis@my-concept.pl
[www: www.my-concept.pl](http://www.my-concept.pl)

Dane produktu

Model:	
Numer fabryczny:	
Data sprzedaży:	Pieczętka i podpis sprzedawcy:

GARANCIÁLIS FELTÉTELEK

A gyártó (ill. forgalmazó) a garanciális időszak alatt jótállást vállal a terméknek a vonatkozó műszaki szabványokban és feltételekben meghatározott tulajdonságaira. A jótállási idő a termék fogyasztó általi megvásárlásától számított 24 hónap.

A fogyasztó a jótállás keretében jogosult a hibák (ld. alább) térítésmentes, időszerű és megfelelő elhárítására, illetve, amennyiben az a hiba jellegéből adódóan nem adekvát, jogosult a termék hibás részeinek cseréjére. A termékre vonatkozó cserejog vagy az elállás az adásvételi szerződéstől csak a jogszabályi feltételek betartásával és kizárólag akkor érvényesíthető, ha a termék nincs túlságosan elhasználva vagy megsérülve.

A garancia érvényesítésének feltételei:

- a termék használati utasításában található valamennyi utasítás betartása,
- a termék vásárlását igazoló bizonylat bemutatása.

A fogyasztó a termék meghibásodása esetén annál az eladónál érvényesítheti a garanciális jogait, akinél a terméket vásárolta.

A javításra való jog a vásárlás helyszínén vagy valamelyik márkaszervizben érvényesíthető, amelyek listája a termék csomagolásán vagy az interneten, a www.my-concept.com címen található. Ha a fogyasztó nem a legközelebbi márkaszervizt választja, akkor az emiatt keletkezett magasabb költségeket ő viseli.

A fogyasztónak szóló figyelmeztetés

A fogyasztó köteles a termék kifizetését igazoló bizonylatot megőrizni.

A termék reklamációjához a terméket gondosan meg kell tisztítani, és biztonságosan be kell csomagolni, nehogy megsérülhessen az esetleges márkaszervizbe szállítás során. A szennyezett termék átvételét az eladó elutasíthatja, illetve adott esetben kiszámlázhatja a fogyasztónak a termék tisztítási költségeit.

A gyártó (ill. forgalmazó) fenntartja a jogot arra, hogy a jogosulatlan reklamációkkal kapcsolatos költségeket ne térítse meg, valamint hogy a reklamálónak kiszámlázza a reklamáció jogosultságának kivizsgálásával, valamint megoldásával kapcsolatos elengedhetetlen költségeket.

A termék díjmentes javítására, ill. a termék visszaváltására való jog nem érvényesíthető az alábbi esetekben:

- ha a termék használati utasításában feltüntetett telepítési, üzemeltetési és kezelési feltételeket nem tartották be,
- ha a meghibásodás mechanikai, hő- vagy vegyi sérülés miatt, rövidzárlat, hálózati túlfeszültség vagy hibás telepítés miatt következett be,
- ha a meghibásodás harmadik személy szakszerűtlen beavatkozása miatt következett be,
- ha a meghibásodás vis major ok miatt következett be,
- ha a meghibásodás a nem megfelelő vagy szakszerűtlen karbantartás miatt következett be, amely nem tesz eleget a használati utasításban foglaltaknak, beleértve a vízkő és egyéb üledékek miatti meghibásodást,
- ha a termék vagy annak részei a rendeltetésszerű használat során elhasználódtak,
- ha a rendeltetésszerű használat során a fűtőfelületek elszíneződtek, vagy az egyéb felületek megkarcolódtak,
- ha a napsugárzás, hősugárzás, vízkő vagy egyéb üledékek miatt optikai vagy funkcionális változásokra került sor,
- ha letelt a termék valamely alkatrészének, pl. akkumulátor, izzó stb. élettartama

A keletkezett hiba jellegének megállapítására kizárólag a gyártó, forgalmazó, márkaszerviz, ill. adott esetben bírósági szakértő jogosult, nem pedig az eladó vagy a fogyasztó.

A garanciális javítás keretében kicserélt hibás pótalkatrészekre a fogyasztó nem tarthat igényt.

Amennyiben a fogyasztó eláll az adásvételi szerződéstől, úgy köteles visszaszolgáltatni a komplett terméket beleértve annak tartozékait, valamint a termékkel leszállított dokumentumokat is.

A termékkel együtt adott ajándékokra, amelyek nem kerültek kiszámlázásra a fogyasztónak, semmilyen jótállás nem vonatkozik.

Megjegyzés: A szállítás során megsérült termék reklamációjára a szállítmányozó reklamációs szabályzata vonatkozik.

Gyártó

Jindřich Valenta – Concept
 Vysokomýtská 1800, 565 01 Choceň
 Cseh Köztársaság
 tel: +420465471400
 fax: +420 465 473 304
 email: servis@my-concept.cz
 www: www.my-concept.com

Pārdevēja pienākums ir iepazīstināt patērētāju ar izstrādājuma parametriem un darbību, kā arī pilnībā un salasāmi aizpildīt garantijas talonu izstrādājuma pārdošanas dienā.

Ja nav pareizi aizpildīta vai nepareizi norādīta nepieciešamā informācija par izstrādājumu, garantijas talons ir nederīgs!

Ražotājs (vai piegādātājs) garantijas laika periodā ir atbildīgs par izstrādājuma tehniskajām īpašībām un tā darbību, ko paredz attiecīgās tehniskās normas un nosacījumi.

Garantijas laiks ilgst 24 mēnešus, sākot no pārdošanas datuma, ja ražotājs (vai piegādātājs) nav noteicis citādi.

Patērētājam garantijas ietvaros ir tiesības uz bezmaksas, savlaicīgu un pilnīgu izstrādājuma bojājumu novēršanu (skat. tālāk) vai, ja tas nav neadekvāti attiecībā pret bojājuma raksturu, tiesības uz izstrādājuma bojāto detaļu maiņu. Tiesības uz izstrādājuma maiņu vai pirkšanas līguma nosacījumu neievērošanu var izmantot tikai tad, ja ir izpildīti visi likumīgie nosacījumi, un tikai gadījumā, ja izstrādājums nav ticis pārmērīgi nolietots vai bojāts.

Garantija ir spēkā, ja ir izpildīti šādi nosacījumi:

- ievēroti izstrādājuma apkalpes instrukcijas norādījumi,
- uzrādīti visi pirkumu apliecinājošie dokumenti un spēkā esoša garantijas apliecība.

Ar pretenzijām par bojājumiem patērētājam jāgriežas tirdzniecības vietā, kur izstrādājums tika iegādāts. Bojājumu labošanu var pieteikt tajā pašā tirdzniecības vietā, kur tika iegādāts izstrādājums, vai arī kādā no autorizētajiem servisa centriem, kuru saraksts ir norādīts iepakojuma sastāvā, vai arī varat to atrast tīmekļa vietnē: www.my-concept.com.

Brīdinājums patērētājam

Patērētāja pienākums ir saglabāt garantijas talonu un pirkuma apliecinājošu dokumentu (kases čeku, pavadzīmi u.c.), kas apliecina produkta iegādi. Sūdzību gadījumā izstrādājums rūpīgi jāiztīra un jāiesaiņo tā, lai, to transportējot uz autorizēto servisa centru, tas netiktu bojāts.

Ražotājam (vai piegādātājam) ir tiesības nesegt izdevumus, kas ir saistīti ar nepamatotu sūdzību, un pieprasīt no sūdzības iesniedzēja nepieciešamo atlīdzību par izdevumiem, kas ir radušies, noskaidrojot sūdzības pamatojumu.

Tiesības uz izstrādājuma bezmaksas labošanu, respektīvi, izstrādājuma atdošanu, nav iespējams izmantot šādos gadījumos:

- ja nav tikuši ievēroti instalācijas, ekspluatācijas vai apkalpes nosacījumi, kas ir norādīti izstrādājuma lietošanas instrukcijā;
- ja bojājums ir radies mehāniskas, termiskas vai ķīmiskas iedarbības, īssavienojuma vai elektrotīkla pārsprieguma rezultātā;
- ja bojājums ir radies trešās personas neprofesionālas rīcības rezultātā;
- ja bojājums ir radies dabas katastrofas rezultātā;
- ja bojājums ir radies nepietiekošas vai nepiemērotas aprūpes dēļ, kas ir pretrunā ar lietošanas instrukciju, tostarp bojājumi, ko ir izraisījušas ūdens vai citas nogulsnes;
- ja izstrādājuma vai tā daļas nolietojums ir radies parastas lietošanas rezultātā;
- ja apsildes laukumu krāsas maiņu vai virsmu skrāpējumu ir izraisījis parasta lietošana;
- ja izskata vai funkcijas maiņu ir izraisījis saules starojums, siltums, ūdens vai citas nogulsnes;
- ja atsevišķām izstrādājuma daļām, piem., akumulatoram, spuldzēm utt., ir beidzies kalpošanas laiks.

To, kāda ir attiecīgā bojājuma izcelsme, ir tiesīgs novērtēt vienīgi ražotājs, piegādātājs, autorizētais servisa centrs vai tiesu eksperts nevis pārdevējs vai patērētājs.

Patērētājam nav tiesību uz bojātajām rezerves daļām, kas ir apmainītas garantijas remonta gaitā.

Ja patērētājs neievēro pirkšanas līguma nosacījumus, tā pienākums ir atdot izstrādājumu visā pilnībā, tostarp aprīkojumu un dokumentus, kas tikuši piegādāti kopā ar izstrādājumu.

Uz dāvanām, kuras var tikt pievienotas izstrādājumam pārdošanas laikā un kuru cena no patērētāja nav iekasēta, garantija neattiecas.

Patērētājam ir tikai tās tiesības, ko nosaka likums.

Piez.: Uz sūdzībām par bojājumiem, kas ir radušies izstrādājuma transportēšanas laikā, attiecas transportētāja sūdzību iesniegšanas nolikumi.

Ražotājs:

Jindřich Valenta – Concept
Vysokomýtská 1800, 565 01 Choceň
Česká republika
IČO 13216660
tel.: + 420 465 471 400, fax: +420 465 473 304
email: servis@my-concept.cz
www: www.my-concept.com

Piegādātājs:

SIA Verners VT
Piedrujas iela 5a, Rīga LV-1073
Latvija
tālr.: +371 67 021 021
fakss: +371 67 021 000
e-pasts: info@verners.lv
www: www.verners.lv

Izstrādājuma raksturojums:

Modelis:	
Izstrādājuma numurs:	
Pārdošanas datums:	Pārdevēja paraksts un zīmogs:

Warranty

The manufacturer (or importer) is responsible for ensuring the product complies with the requirements of applicable legal regulations as well as those of the relevant technical standards. Moreover, they are responsible for ensuring the product has the properties the manufacturer described in documents related to the goods or those reasonably expected by the customer with regard to the nature of the goods or based on advertising produced by the manufacturer, and further they are responsible for ensuring the product is fit for the purpose proposed by the manufacturer or that a product of the same type is normally used for.

The quality warranty term is 24 months from product takeover by the customer.

The warranty does not apply to wear and tear caused by regular use. The customer shall not be entitled to any warranty claims if, prior to taking the product over, they knew the product contained a defect or if the defect is attributable to the customer.

The warranty specifically does not apply:

- if the product installation, operation and service conditions stipulated in the product operating manual have not been adhered to,
- to malfunctions caused due to mechanical, heat or chemical damage, short circuit, over voltage or incorrect installation,
- to malfunctions caused by an inexperienced third-party intervention,
- to malfunctions caused by natural disaster,
- to malfunctions caused by insufficient or inappropriate maintenance in violation of the operating manual, including malfunctions caused by water and other sediments,
- to changes in colour of the heating surface or to scratching of the surface caused as a result of using the products in an unusual manner,
- to appearance and functional changes caused by exposure to sunlight, thermal radiation of water and other sediments,
- if the service life of certain product parts expires, e.g. for accumulators, bulbs, etc.

The warranty does not apply to any products and services provided along with the product (gifts, promotional articles, etc.).

Filing a complaint

A complaint against a product defect must be filed as soon as identified, yet no later than before the end of the warranty term.

The customer must file a product complaint with the dealer from which they have purchased the product, or with any authorised service centre, a list of which is included in the product package, or available at www.my-concept.com.

While filing a product complaint, the product must be duly cleaned and securely packed so as to prevent any damage during its transport to an authorised service centre, where relevant, unless the product is delivered in person.

The customer must submit proof of having concluded a purchase contract for the product by producing the receipt.

While filing their complaint, the customer must indicate the noted defect and identify the preferred complaint application method.

Complaints processing

As long as the noted defect may be removed, the user has the right to have the defect duly removed free of charge on a timely basis.

Where such a procedure is not reasonable with regard to the nature of the defect, the user may require to be supplied a new defect-free product (replacement), or, where the defect applies to a part of the product only, replacement of the part concerned. However, if replacement of the product or any part thereof is not proportionate with regard to the nature of the defect, especially if the defect can be removed without undue delay, the customer has the right to have the defect removed free of charge.

If the noted defect is not removable, or if the customer becomes entitled to replacement of the product or a part thereof, yet the replacement is not possible, for example due to the product having been sold out, the customer has the right to return the product (withdrawal from the contract).

The customer shall have the right to a new product (replacement) or to replacement of a part of the product even if the defect can be removed, provided they cannot properly use the product due to repeated occurrence of the defect or due to a high number of such defects. In such a case, the customer also has the right to return the product (by withdrawing from the contract).

If the product is not returned (the customer does not withdraw from the contract), or if the customer does not apply the right to a new defect-free product (replacement), to replacement of a part thereof or to repair of the product, they may request a reasonable discount. The customer also has a right to a reasonable discount if a new defect-free product cannot be supplied to them, or if a product part cannot be replaced or the product repaired unless the situation is remedied within a reasonable time limit, or if remedying the situation would create major discomfort on the part of the customer.

The seller, authorised service centre or a staff member authorised by them must decide about each complaint immediately or within three business days in complicated cases. This term does not include a reasonable period of time, depending on the type of product concerned,

required for the defect to be assessed by an expert. A complaint, including defect removal, must be dealt with without any undue delay, yet no later than within 30 calendar days of the complaint filing date, unless the seller and the customer agree on a later deadline.

On returning the product (withdrawing from the contract) the customer must return any accessories and documents supplied along with the product.

The customer does not have the right to keep the defective parts and components of the product replaced as part of a repair of the product.

This shall be without prejudice to any other rights the customer may have in relation to the purchase of the product.

Remark: Complaints against products damaged in transport are governed by the carrier's complaints procedure.

Manufacturer

Jindřich Valenta - Concept
 Vysokomýtská 1800, 565 01 Choceň
 Czech Republic
 tel.: +420 465 471 400
 fax +420 465 473 304
 Company ID No. 13216660
 email: servis@my-concept.cz
 www: www.my-concept.com

Product data

Model:	
Production number:	
Date of purchase:	Seal and signature of vendor:

DE GARANTIEBEDINGUNGEN

Garantie

Der Hersteller (bzw. Importeur) garantiert, dass das Produkt den Anforderungen der Rechtsvorschriften und den durch die entsprechenden technischen Normen bestimmten Anforderungen entspricht. Weiterhin, dass das Produkt über solche Eigenschaften verfügt, die der Hersteller in den zum Produkt gehörigen Dokumenten beschrieben hat oder welche der Verbraucher in Bezug auf den Charakter der Ware und auf der Grundlage der vom Hersteller durchgeführten Werbung erwartet. Der Hersteller garantiert, dass das Produkt für die von ihm angeführten Zwecke geeignet ist.

Die Garantielaufzeit beträgt 24 Monate und beginnt mit der Produktübernahme durch den Verbraucher zu laufen.

Die Garantie bezieht sich nicht auf Mängel durch Verschleiß. Der Garantieanspruch gilt nicht, wenn dem Verbraucher vor der Produktübernahme Mängel bekannt waren oder er diese selbst verursacht hat.

Ausgenommen von der Garantie sind (insbesondere):

- Nichteinhaltung von Bedingungen für Installation, Betrieb und Bedienung gemäß Bedienungsanleitung,
- Mängel durch mechanische, chemische Schäden, Kurzschluss, Netzüberspannung oder falsche Installation,
- Mängel durch unsachgemäße Eingriffe durch nicht autorisierte Personen,
- Mängel aufgrund höherer Gewalt,
- Mängel durch unsachgemäße Wartung im Widerspruch mit der Bedienungsanleitung, einschließlich Schäden durch Wasserablagerungen,
- Farbveränderungen von Heizflächen oder Verkratzen durch üblichen Gebrauch,
- Optische und funktionale Veränderungen, verursacht durch Sonnen- und Wärmeeinstrahlung oder Wasserablagerungen und andere Ablagerungen,
- Einige Zubehörteile des Produkts wegen ihrer kürzeren Lebensdauer, z.B. Akkus, Glühbirnen usw.

Die Garantie gilt nicht für Leistungen, die mit dem Produkt kostenlos zur Verfügung gestellt wurden (Geschenke, Werbeartikel usw.).

Geltendmachung der Reklamation

Produktmängel sollten unmittelbar nach deren Feststellung reklamiert werden, spätestens jedoch vor Ablauf der Garanzzeit.

Die Reklamation ist beim Verkäufer des Produkts geltend zu machen oder bei einer autorisierten Servicestelle. Die Liste der Servicestellen ist im Lieferumfang enthalten oder unter www.my-concept.com.

Das reklamierte Produkt ist gereinigt und ordnungsgemäß verpackt an die Servicestelle zu versenden, um eventuelle Transportschäden zu vermeiden, falls es nicht persönlich übergeben wird.

Der Verbraucher ist verpflichtet einen Beleg über den Vertragsabschluss und Produktkauf vorzulegen.

Der Verbraucher ist verpflichtet den Mangel genau zu beschreiben, einschließlich des Reklamationsanspruches.

Reklamationsverfahren

Kann der reklamierte Mangel beseitigt werden, hat der Verbraucher das Recht auf eine kostenlose, zeit- und ordnungsgemäße Beseitigung des Mangels.

Sofern dies im Hinblick auf den Charakter des Mangels nicht unangemessen ist, kann der Verbraucher die Lieferung einer neuen mangelfreien Sache oder die Lieferung der fehlenden Sache fordern (Austausch). Kann der Mangel jedoch ohne unnötige Verzögerung beseitigt werden, hat der Verbraucher das Recht auf eine kostenlose Beseitigung solches Mangels.

Handelt es sich um einen irreparablen Mangel und der Verbraucher hat das Recht auf einen Austausch des Produkts oder deren Teile, und dies z.B. aufgrund der Nichtverfügbarkeit des Produkts nicht möglich ist, ist der Verbraucher berechtigt das Produkt zurückzugeben (vom Vertrag zurückzutreten).

Das Recht auf die Lieferung eines neuen Produkts (Austausch) oder deren Teile hat der Verbraucher auch bei reparablen Mängeln, falls diese wiederholt auftreten. In solchem Fall ist der Verbraucher auch berechtigt das Produkt zurückzugeben (vom Vertrag zurückzutreten).

Erfolgt keine Rückgabe (Vertragsrücktritt) oder kein Anspruch auf die Lieferung eines neuen Produkts oder deren Teile (Austausch), oder auf eine Reparatur, kann der Verbraucher einen angemessenen Nachlass fordern. Dies gilt auch im Falle, wenn kein neues Produkt oder deren Teile geliefert werden können, das Produkt nicht repariert wird, und auch dann, wenn dafür keine Ersatztermine vereinbart werden.

Verkäufer, autorisierte Servicestelle oder beauftragte Personen haben über die Reklamation unverzüglich zu entscheiden, bei schwierigen Fällen innerhalb von drei Werktagen. Diese Frist umfasst nicht den erforderlichen Zeitraum zur fachlichen Bewertung des Mangels. Der Verkäufer oder die Servicestelle ist verpflichtet die Reklamation innerhalb von 30 Tagen ab dem Tag der Geltendmachung der Reklamation zu erledigen, falls keine längere Frist vereinbart wird.

Bei Rückgabe des Produkts (Vertragsrücktritt) ist der Verbraucher verpflichtet auch jegliches Zubehör und sämtliche Dokumente zum Produkt zurückzugeben.

Der Verbraucher hat kein Recht auf die Rückgabe der mangelhaften Teile des Produkts, die im Rahmen der Reklamation ausgetauscht wurden.

Sämtliche weitere Rechte des Verbrauchers, verbunden mit dem Kauf des Produkts, bleiben durch diese Garantiebedingungen unberührt.

Anm.: Für Reklamationen von Produkten, die während des Transports beschädigt werden, gilt die Reklamationsordnung des Transportunternehmens.

Hersteller:

Jindřich Valenta – Concept
 Vysokomýtská 1800, 565 01 Choceň
 Tschechische Republik
 Ident.-Nr.: 13216660
 Tel.: + 420 465 471 400, Fax: +420 465 473 304,
 E-Mail: servis@my-concept.cz
 www: [www: www.my-concept.com](http://www.my-concept.com)

Produktdetails

Modell:	
Herstellernummer:	
Verkaufsdatum:	Stempel und Unterschrift des Verkäufers:

Garantie

Le fabricant (l'importateur, le cas échéant) est tenu responsable de la conformité du produit aux exigences réglementaires et normatives applicables. Il est aussi tenu responsable du fait que le produit présente les qualités définies dans les documents relatifs au produit ou ceux attendus par le consommateur en tenant compte de la nature et des caractéristiques du produit et sur la base de publicité du fabricant, il est également tenu responsable du fait que le produit est propre aux usages auxquels servent habituellement les biens du même type.

La durée de garantie en terme de qualité du produit est de 24 mois à partir de la date de l'acquisition du produit par le consommateur.

La garantie ne s'applique pas à l'usure du produit résultant de son usage habituel. La garantie ne s'applique pas si le consommateur a été conscient des vices du produit ou si le consommateur lui-même a causé ces vices.

La garantie est exclue si (notamment) :

- les conditions de l'installation, d'utilisation ou d'entretien du produit indiquées dans le manuel d'emploi n'ont pas été respectées,
- les dommages sont dus à un endommagement d'ordre mécanique, thermique ou chimique, à un court-circuit, surcharge de réseau ou installation autre que prévue,
- les dommages sont dus à une intervention par un tiers
- les dommages sont dus à un sinistre,
- les dommages résultent du non-respect des instructions prévues dans le manuel d'emploi y compris les anomalies dues à un dépôt d'eau ou autres,
- les changements de couleur des surfaces de chauffe ou grattage de surfaces sont dues à un usage habituel, s'agit des changements d'aspect ou de fonctions provoqués par le rayonnement solaire, thermique ou par le dépôt d'eau ou autres,
- certains éléments du produit sont à la fin de vie, exemple : accumulateurs, ampoules etc.

La garantie ne s'applique pas aux éléments fournis à titre gratuit avec le produit (cadeaux, objets à caractère publicitaire etc.).

Demande en garantie

Toute demande en garantie est à notifier sans délai après son identification, avant la fin de la période de garantie au plus tard.

La demande en garantie est à signaler à votre revendeur, le cas échéant au centre d'assistance autorisé dont la liste fait partie de l'emballage du produit, ou elle est indiquée sur l'adresse www.my-concept.com.

Pour envoyer le produit, objet de la réclamation, il faut le nettoyer et sécuriser pour le transport dans le centre d'assistance autorisé afin d'éviter tout endommagement, si le produit n'est pas remis personnellement.

L'utilisateur est tenu de prouver l'existence du contrat d'achat en présentant son bon d'achat.

L'utilisateur est tenu d'indiquer l'anomalie objet de réclamation et il fait choix de sa revendication découlant de sa demande en réclamation.

Liquidation de réclamation

S'il s'agit d'un défaut réparable, le consommateur a le droit de bénéficier de la réparation à titre gratuit et dans un délai prévu.

Si cela n'est pas disproportionné en tenant compte la nature du défaut, le consommateur a le droit de demander une livraison d'un nouveau produit sans vice (remplacement), ou si le défaut ne concerne qu'une partie du produit, demander le changement de cette dernière. Si la demande de remplacement du produit et de sa partie est disproportionnée en tenant compte la nature du défaut, notamment si le défaut est réparable, le consommateur a le droit de demander une réparation à titre gratuit.

S'il s'agit d'un défaut irréparable ou si le consommateur a le droit de demander un remplacement du produit ou de sa partie, mais le remplacement n'est pas réalisable, par exemple due à l'épuisement des stocks, le consommateur a le droit de retourner le produit (d'annuler le contrat de vente).

Le consommateur a le droit de demander une livraison d'un nouveau produit (remplacement) ou le remplacement d'une partie du produit en cas d'un défaut réparable si le produit ne peut pas être utilisé pour l'existence répétitive du défaut après la réparation ou pour le nombre de défauts importants. Dans un tel cas le consommateur a le droit de retourner le produit (d'annuler le contrat de vente).

Si le produit n'est pas retourné (le contrat de vente annulé) ou si le consommateur n'applique pas son droit de demander une livraison d'un nouveau produit sans défauts (remplacement), de demander un remplacement d'un partie ou de sa réparation, il peut demander le remboursement approprié. Le consommateur a le droit de demander le remboursement également dans le cas où il s'avère impossible de livrer un nouveau produit sans défauts, de remplacer une partie du produit ou de réparer le produit, ou si la réparation n'est pas réalisée dans un délai prévu ou si la remise à l'état est trop compliquée pour le consommateur.

Le revendeur, le service d'assistance autorisé ou autre personne désignée décide sur la réclamation immédiatement, dans les cas compliqués en trois jours ouvriers.

Détails du produit

Modèle :	
Numéro de série:	
Date de l'achat :	Cachet et signature du vendeur :

Le délai ci-dessus ne comprend pas le temps nécessaire pour évaluation expert du défaut en prenant compte de la nature du produit.

Toute demande en garantie doit être traitée sans délai, dans le délai de 30 jours à partir de la date de demande en garantie, s'il n'est pas prévu autrement entre le revendeur ou le service d'assistance autorisé et le consommateur.

En cas de retour du produit (annulation du contrat de vente) le consommateur est tenu de retourner tous éléments auxiliaires du produit y compris tous documents livrés avec le produit.

Le consommateur n'a pas le droit de demander le retour des pièces ou de parties du produit remplacées dans le cadre de la réparation.

Tout droit du consommateur liés à l'achat du produit n'est pas touché par les présentes conditions de garantie.

Note : La réclamation du produit endommagé pendant le transport est régie par le Code de réclamation du transporteur.

Fabricant:

Jindřich Valenta – Concept
 Vysokomýtská 1800, 565 01 Choceň
 République tchèque
 TVA n° 13216660
 tél.: + 420 465 471 400, fax: +420 465 473 304,
 email: servis@my-concept.cz
 www: [www: www.my-concept.co](http://www.my-concept.co)

Garanzia

Il produttore (eventualmente l'importatore) risponde della conformità del prodotto ai requisiti normativi previsti dalle rispettive norme tecniche. Il produttore garantisce inoltre che il prodotto ha le qualità riportate nei documenti che si riferiscono alla merce o che l'utente si aspetta di ricevere al riguardo della natura della merce, e che il prodotto stesso è adatto al fine indicato dal produttore.

Il periodo di garanzia si stabilisce a 24 mesi dalla data di accettazione del prodotto da parte dell'utente.

La garanzia non si riferisce all'usura del prodotto provocata dall'uso normale del prodotto stesso. Il diritto di sostituzione della merce per difetto sul prodotto non spetta all'utente se quest'ultimo era al corrente del rispettivo difetto prima di accettare la merce o se il difetto lo aveva causato lui stesso.

La garanzia non si riferisce ai seguenti casi, quando (in particolare):

- non sono state rispettate le condizioni di installazione, funzionamento ed uso corretto del prodotto riportate nel manuale d'uso del prodotto stesso;
- il danneggiamento è di natura meccanica termica, chimica o elettrica, tipo cortocircuito, oppure è stato causato dalla sovratensione nella rete;
- il difetto è stato causato da un intervento inopportuno da parte di un terzo;
- il difetto è stato causato dalla furia degli elementi;
- il difetto è stato provocato dalla manutenzione insufficiente e/o impropria, eseguita in contrasto con quanto riportato nel manuale d'uso, ivi compresi i difetti causati dal calcare o da altri sedimenti;
- il cambio di colore e/o i graffi sulle superfici di riscaldamento sono la conseguenza di uso normale;
- le alterazioni visive e funzionali dovute ai raggi di sole, alla radiazione termica e/o ai sedimenti;
- decorsa la vita utile di alcuni elementi del prodotto, per esempio degli accumulatori, delle lampadine etc.

La garanzia non si riferisce agli adempimenti concessi gratuitamente insieme con il prodotto (omaggi, materiale pubblicitario etc.).

Procedura di reclamo

Il reclamo del prodotto deve essere fatto senza rinvii una volta accertato il difetto, comunque entro e non oltre la scadenza del periodo di garanzia.

Il reclamo del prodotto va presentato presso il venditore del prodotto stesso, ovvero presso un centro autorizzato qualsiasi. La lista dei centri assistenza autorizzati fa parte della confezione del prodotto o è reperibile sul sito www.my-concept.com.

Prima di presentare il prodotto al reclamo, esso deve essere dovutamente pulito e pure imballato, qualora va spedito in un centro autorizzato onde evitare il suo danneggiamento.

L'utente finale è tenuto a presentare il documento attestante l'acquisto del prodotto.

Al prodotto deve essere allegata la lettera con la descrizione del difetto contestato e l'opzione per la gestione del reclamo.

Gestione del reclamo

Qualora si tratti di un difetto riparabile, l'utente ha diritto alla riparazione gratuita e tempestiva del prodotto.

Se, considerata la natura del difetto, non si tratta di una pretesa inadeguata, l'utente può richiedere la fornitura di un prodotto privo dei difetti (la sostituzione), oppure se il difetto interessa solo un elemento concreto del prodotto, la sostituzione di tale elemento. Se però, considerata la natura del difetto, la pretesa della sostituzione risulta inadeguata in particolare se il difetto può essere eliminato in tempi previsti, l'utente ha diritto alla riparazione gratuita del prodotto.

Qualora però si tratti di un difetto irreparabile e all'utente nasce il diritto alla sostituzione del prodotto o di una sua parte e la sostituzione non è praticabile, per esempio per motivi di vendita completa del rispettivo prodotto, l'utente ha diritto di restituire il prodotto (recedere dal contratto).

Il diritto alla fornitura del prodotto nuovo (alla sostituzione), oppure al cambio di un elemento del prodotto ha l'utente anche nel caso di un difetto riparabile, se limitato nell'uso normale del prodotto per la presenza ripetuta del danno o per il numero maggiore dei danni. In tal caso l'utente ha diritto alla restituzione del prodotto (recesso dal contratto).

Se non viene effettuata la restituzione del prodotto (recessione dal contratto) oppure se l'utente non rivendica il diritto alla fornitura del prodotto nuovo (sostituzione), alla sostituzione di un elemento del prodotto oppure alla riparazione del prodotto stesso, può richiedere uno sconto adeguato. L'utente ha diritto ad uno sconto adeguato anche qualora non gli possa essere fornito un prodotto nuovo, privo dei difetti, sostituito un elemento del prodotto oppure effettuata la riparazione del prodotto stesso, nonché qualora non possa essere posto il rimedio entro un periodo adeguato oppure il provvedimento al rimedio comporti dei grossi problemi all'utente stesso.

Il venditore, il centro di assistenza autorizzato oppure un operatore incaricato da questi decidono sulla contestazione immediatamente, nei casi complicati entro tre giorni lavorativi. In quel tempo non viene calcolato il periodo necessario per una valutazione peritale del difetto.

Dettagli sul prodotto

Modello:	
Numero di matricola:	
Data di vendita:	Timbro e firma del produttore:

La contestazione del difetto e l'eliminazione dello stesso devono essere risolti senza rinvii, entro 30 giorni dal giorno di presentazione del reclamo, salve le pattuizioni diverse fatte tra il centro di assistenza autorizzato e l'utente.

Alla restituzione del prodotto (recessione dal contratto) l'utente è tenuto a restituire pure tutti gli accessori e tutti i documenti forniti insieme con il prodotto.

L'utente non ha diritto a ricevere indietro i pezzi e gli elementi difettosi del prodotto sostituiti nell'ambito della riparazione.

Ogni altro diritto dell'utente relativo all'acquisto del prodotto non viene meno con l'applicazione delle condizioni di garanzia.

Nota: La contestazione del prodotto danneggiato durante il trasporto è regolata dall'ordinamento contestazioni del trasportatore.

Produttore:

Jindřich Valenta – Concept
 Vysokomýtská 1800, 565 01 Choceň
 Repubblica Ceca
 C.F. 13216660
 tel.: +420.465.471.400, fax: +420.465.473.304.
 email: servis@my-concept.cz
 www: [www: www.my-concept.com](http://www.my-concept.com)

Garantía

Es responsabilidad del fabricante (o importador) que el producto cumpla con los requisitos legales y lo dispuesto por las normas técnicas aplicables. Es también su responsabilidad que el producto tenga las propiedades descritas en la documentación vinculada al mismo o las que el consumidor pudiese esperar dada la naturaleza del producto y la publicidad llevada a cabo por el fabricante, y es también su responsabilidad que el producto sea adecuado para el propósito indicado o para su uso habitual.

La garantía por la calidad del producto es válida por 24 meses a partir de su entrega al consumidor.

La garantía no cubre el desgaste resultante del uso habitual. El derecho a reclamación no será aplicable si, antes de haber recibido el producto, el consumidor sabía que este era defectuoso o si él hubiese causado el defecto.

La garantía no es válida en caso de que (en particular):

- que no se hubiesen cumplido las condiciones para la instalación, funcionamiento y operación del producto descritas en el manual,
- que el defecto hubiese resultado de daños mecánicos, térmicos o químicos, cortocircuitos, sobretensión en la red o de una instalación incorrecta,
- que el defecto hubiese sido causado por la intervención indebida de terceros,
- que el defecto hubiese sido causado por un desastre natural,
- el defecto hubiese sido causado por un mantenimiento insuficiente o incorrecto, incluyendo aquellos causados por sedimentos de agua u otro tipo,
- cambios en el color de la superficie de calentamiento o rayaduras sean el resultado del uso habitual,
- tratarse de cambios de apariencia o funcionales causados por la radiación solar o térmica o por sedimentos de agua u otro tipo,
- haber concluido la vida útil de alguno de los componentes del producto (acumuladores, bombillas, etc.)

La garantía no cubre los objetos proporcionados gratuitamente junto con el producto (regalos, materiales promocionales, etc.).

Reclamaciones

Las reclamaciones por defectos deben ser realizadas sin demora innecesaria y antes del vencimiento de la garantía.

El consumidor presentará su reclamación en el establecimiento en donde adquirió el producto o en cualquiera de los servicios autorizados incluidos en la lista que forma parte del embalaje del producto, que también puede encontrarse en internet, en la dirección www.my-concept.com.

Para presentar la reclamación, el producto debe ser adecuadamente limpiado y puesto en un embalaje seguro para evitar daños durante un eventual transporte al servicio autorizado, en caso de que no sea entregado en persona.

El consumidor tiene la obligación de demostrar la celebración de un contrato de compraventa mediante la presentación de un comprobante de compra.

Junto con la reclamación, el consumidor describirá el supuesto defecto y seleccionará la reclamación.

Resolución de reclamaciones

Si se tratase de un defecto corregible, el consumidor tendrá derecho a que el defecto sea corregido sin cargo y de manera oportuna y apropiada.

De no ser desproporcionado a la naturaleza del defecto, el consumidor podrá exigir la entrega de un nuevo producto sin defectos (reemplazo) o, si el defecto se relacionase a un componente del producto, podrá exigir el reemplazo de dicho componente. Sin embargo, si el reemplazo del producto o su componente fuese desproporcionado a la naturaleza del defecto, en especial si el defecto pudiese ser corregido sin demora, el consumidor tendrá derecho a que el defecto sea corregido sin cargo.

Si se tratase de un defecto no corregible, o si el consumidor tuviese derecho al reemplazo del producto o su componente, pero dicho reemplazo no fuese posible, por ej. debido a que el producto estuviese agotado, el consumidor tendrá derecho a devolver el producto (rescindir el contrato).

El consumidor tiene derecho a recibir un nuevo producto (reemplazo) o partes del mismo, incluso en caso de defectos que sean reparables si no fuese posible utilizar el objeto apropiadamente debido a un defecto recurrente luego de su reparación o a un número mayor de defectos. En tal caso, el consumidor también tendrá derecho a devolver el producto (rescindir el contrato).

Si el consumidor no devolviese el producto (rescisión de contrato) o no ejerciese su derecho a recibir un nuevo producto sin defectos (reemplazo) o un reemplazo de un componente del mismo, o a que el producto sea reparado, podrá exigir un descuento razonable. El consumidor tendrá derecho a un descuento razonable también en caso de que no sea posible: entregarle un nuevo producto sin defectos, el reemplazo de un componente del producto, la reparación del producto o que la situación no pueda ser remediada en un plazo razonable o que esto le haya causado al consumidor dificultades considerables.

El vendedor, el servicio autorizado o un empleado por estos designado decidirá sobre el reclamo de inmediato o dentro de los tres días hábiles en casos complicados. Este plazo no incluirá el periodo razonable necesario según el tipo de producto para la evaluación profesional del defecto.

La reclamación, incluyendo la corrección de los defectos deberá ser resuelta sin demora innecesaria, a más tardar a los 30 días a partir de la presentación de la reclamación, a menos que el vendedor o el servicio autorizado que resuelva el reclamo acuerde una extensión del plazo con el consumidor.

Al devolver el producto (renunciar al contrato), el consumidor está obligado a devolver también los accesorios y todos la documentación entregada con el mismo.

El consumidor no tiene derecho a recibir los componentes o las piezas defectuosas que hubiesen sido reemplazados al reparar el producto.

Todos los demás derechos del consumidor vinculados a la compra del producto no se verán afectados por las presentes condiciones de garantía.

Nota: La reclamaciones por daños al producto durante su transporte se rigen por el reglamento de reclamaciones del transportista.

Fabricante

Jindřich Valenta - Concept
Vysokomýtská 1800, 565 01 Choceň,
República Checa
CIF 13216660
tel.: + 420 465 471 400, fax: +420 465 473 304,
email: servis@my-concept.cz
[www: www.my-concept.com](http://www.my-concept.com)

Detalles del producto

Modelo:	
Número de serie:	
Fecha de venta:	Sello y firma del vendedor:

RO CONDIȚII DE GARANȚIE

Garanție

Producătorul (eventual importatorul) răspunde de faptul că produsul este în conformitate cu legislația și îndeplinește cerințele stabilite de normele tehnice aferente. De asemenea răspunde pentru faptul că produsul are caracteristicile pe care producătorul le-a descris în documentele legate de produs sau pe care consumatorul le-a presupus, ținând cont de natura produsului și pe baza reclamei producătorului, fiind responsabil și pentru faptul că produsul se potrivește scopului pe care producătorul l-a menționat sau pentru care se folosește un astfel de produs.

Termenul de garanție pentru calitatea produsului este de 24 luni de la preluarea produsului de către consumator.

Garanția nu include uzura produsului cauzată de utilizarea normală a acestuia. Consumatorul nu beneficiază de dreptul de garanție dacă înaintea preluării produsului a știut că produsul are defecțiuni sau dacă a cauzat el însăși defectul.

Garanția este exclusă în cazurile în care (în special):

- nu au fost respectate condițiile de instalare, exploatare și deservire a produsului, care sunt menționate în manualul de utilizare,
- defecțiunea a apărut din cauza deteriorării mecanice, termice sau chimice, prin scurtcircuitare, supratensiune în rețea sau instalare incorectă,
- defecțiunea a apărut prin intervenirea neautorizată a unei persoane terțe,
- defecțiunea a apărut la o calamitate naturală,
- defecțiunea a apărut ca urmare a unei întrețineri insuficiente sau necorespunzătoare, în contradicție cu manualul de utilizare, inclusiv defecțiunile cauzate de depunerile de apă și altele,
- a apărut modificarea culorii suprafețelor de încălzire sau zgârierea suprafețelor prin folosirea obișnuită,
- este vorba de modificările de aspect și funcționalitate cauzate de radiații solare, radiații termice sau de depunerile de apă sau altele,
- expiră durata de viață a unor părți ale produsului, de ex. a acumulatorului, becurilor etc.

Garanția nu include obiectele care au fost oferite gratuit împreună cu produsul (cadouri, obiecte de promovare, etc.).

Valorificarea reclamației

Reclamarea defecțiunii produsului trebuie valorificată fără o întârziere inutilă după depistarea acesteia, cel târziu însă înainte de expirare a perioadei de garanție.

Reclamarea produsului se valorifică de către consumator la vânzătorul la care a achiziționat produsul, eventual la oricare dintre service-uri autorizate a căror listă face parte din livrarea produsului, eventual care este menționat pe internet la adresa www.my-concept.com.

În cazul unei reclamații a produsului, acesta trebuie curățat în mod corespunzător și ambalat în siguranță, pentru a se evita deteriorarea la transportul acestuia în service-ul autorizat, în cazul în care produsul nu este predat personal.

Consumatorul are obligația de a dovedi încheierea contractului de vânzare-cumpărare prin prezentarea unui document de achiziționare a acestuia.

În același timp, la reclamația produsului consumatorul descrie defecțiunile reclamate și efectuează opțiunea dreptului la reclamare.

Soluționarea reclamației

În cazul în care este vorba de o defecțiune care poate fi eliminată, consumatorul are dreptul la eliminarea gratuită, la timp și reglementară a defecțiunii.

Dacă acest lucru nu este posibil, ținând cont de natura defecțiunii, consumatorul poate solicita livrarea unui produs nou fără defecțiuni (schimb), sau dacă defecțiunea este legată doar de o piesă a produsului, schimbul unei astfel de piese. Dacă însă, având în vedere natura defecțiunii, mai ales când defecțiunea poate fi eliminată fără întârziere, cerința de schimbare a produsului sau a componentei acestuia este neadekvată, consumatorul are dreptul la eliminarea gratuită a defecțiunii.

În cazul în care este vorba de o defecțiune care nu poate fi eliminată, eventual în cazul în care consumatorul are dreptul la schimbul produsului sau a componentei acestuia însă acest schimb nu este posibil, de ex. din motivul neexistenței acestui produs, consumatorul este îndreptățit să returneze produsul (reziliere la contract).

Consumatorul are dreptul la livrarea unui produs nou (schimb) sau la înlocuirea componentei produsului și în cazul în care defecțiunea poate fi eliminată, însă produsul nu poate fi folosit reglementar din cauza defecțiunilor repetate ale defecțiunii reparate sau în cazul unui număr mai mare de defecțiuni. În aceste cazuri consumatorul are dreptul la returnarea produsului (reziliere la contract).

Dacă nu se ajunge la returnarea produsului (reziliere la contract) sau dacă consumatorul nu valorifică dreptul de livrare a unui produs fără defecțiuni (schimb), la înlocuirea componentelor acestuia sau la repararea produsului, poate solicita o reducere adecvată. Consumatorul are dreptul la o reducere adecvată și în cazul în care nu-i poate fi livrat un produs nou fără defecțiuni, nu poate fi înlocuită componenta sau produsul reparat, precum și în cazul în care nu se ajunge la remediere într-un timp adecvat sau remedierea ar cauza consumatorului probleme semnificative.

Vânzătorul, service-ul autorizat sau muncitorul desemnat de acesta va hotărî despre reclamație imediat, în cazurile complicate în termen de trei zile lucrătoare. Această perioadă nu include perioada adecvată, în funcție de tipul produsului, necesară evaluării profesionale a defecțiunii.

Reclamația, inclusiv eliminarea defecțiunii, trebuie soluționată fără amânare inutilă, cel târziu în 30 de zile de la valorificarea reclamației, dacă vânzătorul sau service-ul autorizat care soluționează reclamația nu au convenit cu consumatorul asupra unei perioade mai lungi.

La returnarea produsului (reziliere la contract) consumatorul trebuie să returneze de asemenea accesoriile produsului și toate documentele livrate împreună cu produsul.

Consumatorul nu are dreptul la livrarea pieselor și a componentelor defecte, care au fost înlocuite în cadrul reparației produsului.

Celelalte drepturi ale consumatorului, legate de achiziționarea produsului, nu sunt afectate de aceste condiții de garanție.

Notă: Reclamațiile produsului deteriorat în timpul transportului sunt reglementate de regulamentul de reclamații al transportatorului.

Producător

Jindřich Valenta - Concept
 Vysokomýtská 1800, 565 01 Choceň,
 Republica Cehă
 CUI 13216660
 tel.: +420 465 471 400, fax: +420 465 473 304,
 email: servis@my-concept.cz
 www: [www: www.my-concept.com](http://www.my-concept.com)

Date despre produs

Model:	
Numărul de fabricație:	
Data vânzării:	Ștampila și semnătura unității de vânzare:

- CZ** Seznam servisních míst
- SK** Zoznam servisných stredísk
- PL** Wykaz punktów serwisowych
- HU** Szolgáltatók listáját
- HR** Popis uslužnih mjesta

Česká republika

Název	Ulice	PSČ	Město	Telefon/Fax	E-mail
Jindřich Valenta CONCEPT	Vysokomýtská 1800	565 01	Choceň	465 471 400 465 473 304	servis@my-concept.cz

Slovenská republika

Názov	Ulica	PSČ	Mesto	Telefón/Fax	E-mail
SERVIS ABC s.r.o.	Štefánikova 50	949 03	Nitra	037/6526063	info@servisabc.sk
D-J service s.r.o.	Šebastovská 2530/5	080 06	Prešov	051/7767666	djservis@djservis.net
HOSPOL elektro spol. s r.o	Rustaveliho 7	831 06	Bratislava	02/44889832	hospol@hospol.sk
T.V.A. servis s.r.o.	Južná trieda 48/D	040 01	Košice	055/6338501	tvaservis@tvaservis.sk
VILLA MARKET s.r.o.	Odborárov 49	052 01	Spišská Nová Ves	053/4421857	servis@villamarket.sk
ELSPO BB s.r.o.	Internátna 2318/24	974 01	Banská Bystrica	048/4135535	objednavky@ elektroobchod-elspo.sk

Polska

Nazwa	Ulica	Kod	Miasto	Telefon	E-mail
CONCEPT POLSKA sp. z o.o.	Ostrowskiego 30	53-238	WROCLAW	071/339-04-44 w. 27	servis@my-concept.pl

Magyarország

Név	Utca	ZIP	Város	Telefon	E-mail
ASPICO KFT	Hűtőház u. 25.	H-9027	Győr	+36 96 511 291	info@aspico.hu

Hrvatska

Ime	Ulica	Poštanski	Grad	Telefon	E-mail
Horvat elektronika d.o.o.	Dravska 8	HR- 40305	Pučine	+385 040 895 500	servis@horvat-elektronika. hr

CZ

Jindřich Valenta – Concept

Vysokomýtská 1800, 565 01 Choceň
Tel.: +420 465 471 400, Fax: +420 465 473 304
www.my-concept.cz

SK

ELKO Valenta – Slovakia, s.r.o.

Hurbanova 1563/23, 911 01 Trenčín
Tel.: +421 326 583 465, Fax: +421 326 583 466
www.my-concept.sk

PL

CONCEPT POLSKA sp. z o.o.

Ostrowskiego 30, 53-238 Wrocław
Tel.: +48 713 390 444, Fax: 713 390 414
www.my-concept.pl

HU

ASPICO KFT

H - 9027 Győr, Hűtőház u. 25.
Tel.: +36 96 511 291, Fax: +36 96 511 293
info@aspico.hu

LV

Verners VT Ltd.

Piedrujas iela 5a, Riga, Latvia
Tel. + 371 67021021, fakss + 371 67021000
e-pasts: info@verners.lv, www.verners.lv

HR

Horvat elektronika d.o.o.

Dravska 8, HR-40305 Pušćine
servis@horvat-elektronika.hr
Hotline: +385 040 895 500