

Vacuum cleaner

User manual

VS20A95**** Series

- Before operating this unit, please read the instructions carefully.
- For indoor use only



SAMSUNG

Parts overview

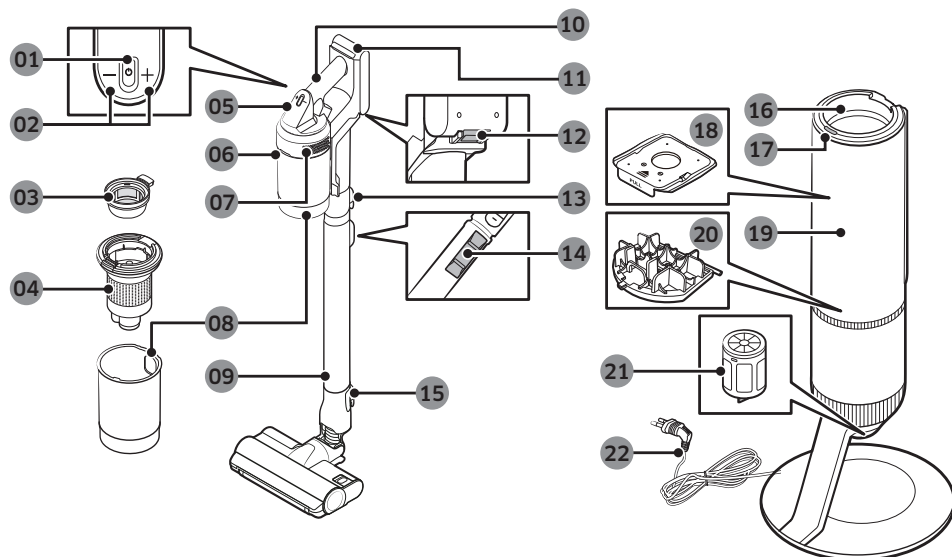

- | | |
|--|---|
| 01 Power(⏻) button | 12 Battery release button |
| 02 Suction power control button | 13 Pipe release button |
| 03 Washable Micro Filter | 14 Pipe length adjustment button |
| 04 Metal Mesh Grille Filter | 15 Brush release button |
| 05 Display | 16 Dustbin joint |
| 06 Dustbin release button | 17 Clean Station START/STOP Button |
| 07 Fine Dust Filter | 18 Dust bag |
| 08 Dustbin | 19 Clean Station front cover |
| 09 Adjustable pipe | 20 Clean Station Premotor Filter |
| 10 Handle | 21 Clean Station Fine Dust Filter |
| 11 Battery level indicator | 22 Power cord |

* The wave pattern on the exterior of the product is a natural appearance due to the use of pearl plastic materials and its pearl distribution. In addition, the shining pearl used in the material gives an excellent gloss coating, no extra coating necessary.

Accessories

The accessories with the '*' mark may differ depending on the models.



Adjustable pipe

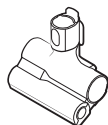

Pet Tool



Combination Tool



Extension Crevice Tool

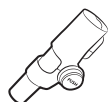

Flexible Tool

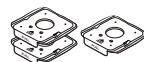

Dust bag: 3 units
(Inside the unit: 1, Spare: 2)



User manual

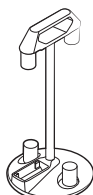

Accessory Cradle

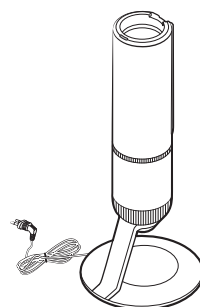

Clean Station



*Charger

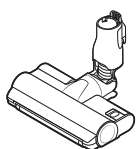

*Jet Dual Brush

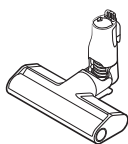

*Slim Action Brush

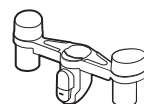

*Accessory Cradle Holder

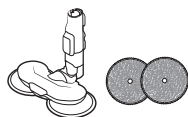

*Wet Brush/
Multi-use wet pad

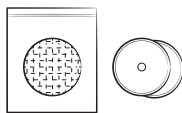

*Single-use wet pad/
Attachable pad

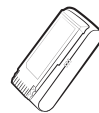

*Battery
(VS20A959***: 2 units)

* Optional

* VS20A958*** model: The additional battery and charger can be purchased separately.

* The Wet Brush includes a multi-use wet pad and a single-use wet pad.

* The Wet Brush and Jet Dual Brush are only compatible with VS20A95**** model.



#1

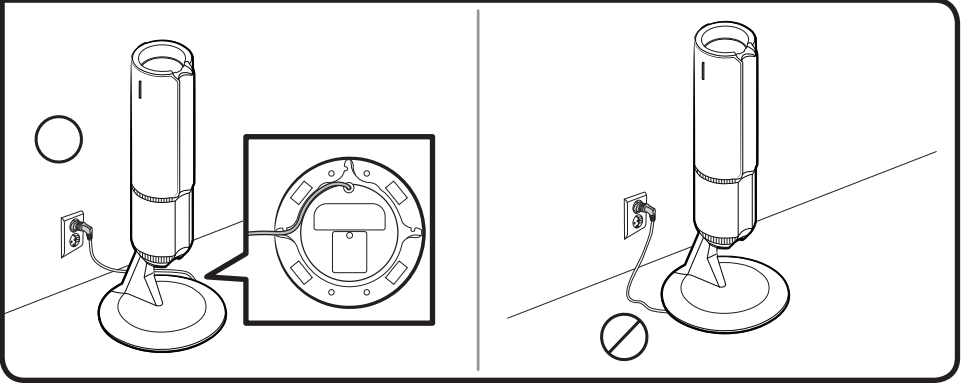

#2

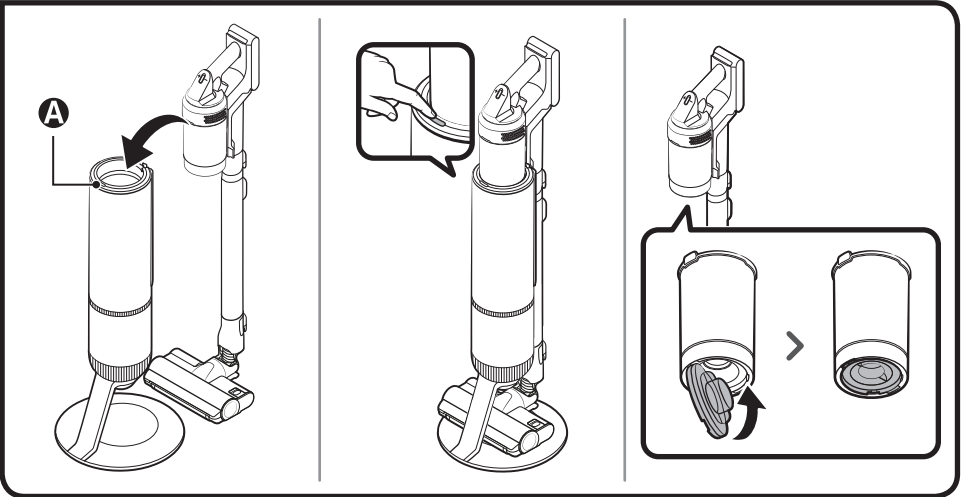



#3

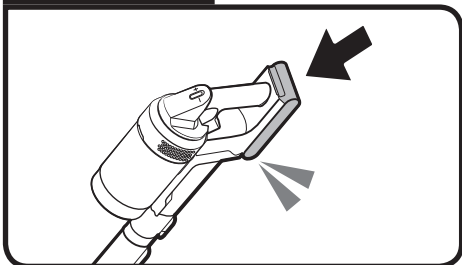

#4

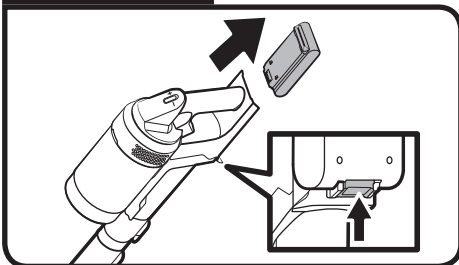

#5

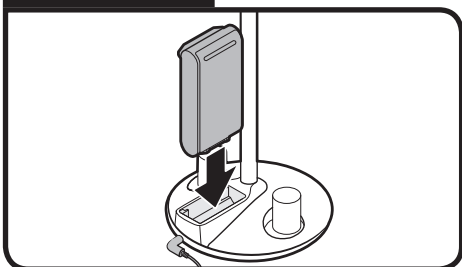

#6

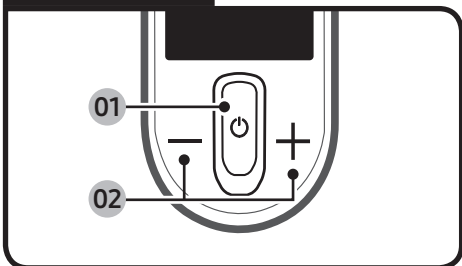

#7

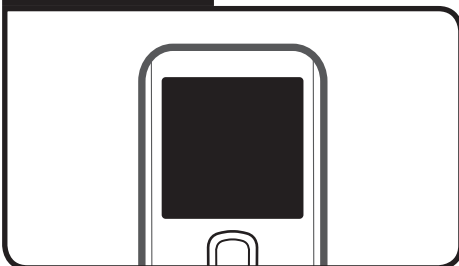



#8

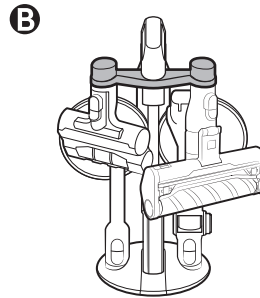
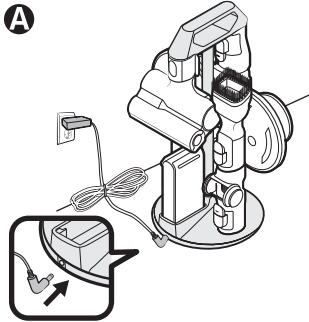
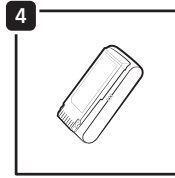
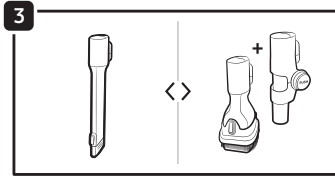
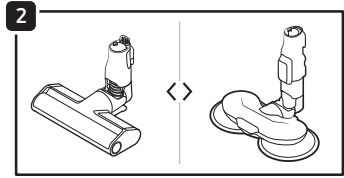
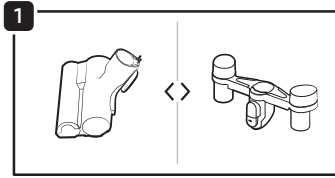
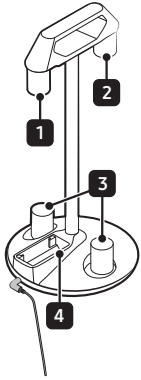

#9

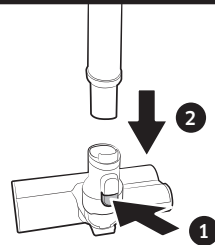
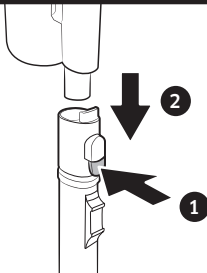



#10

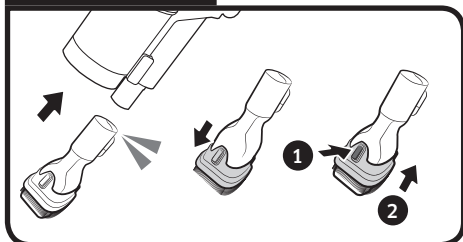

#11

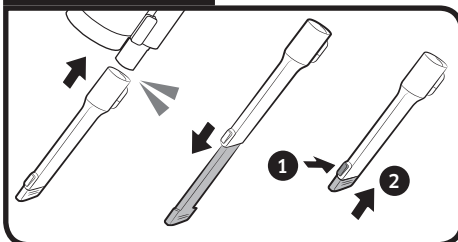

#12

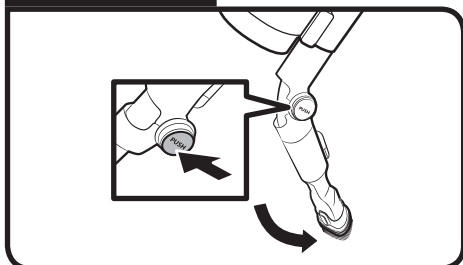

#13

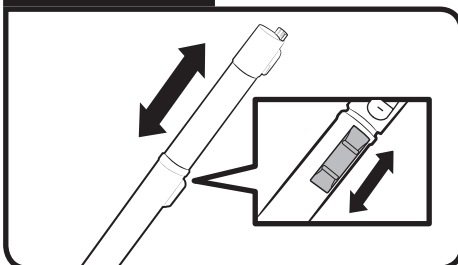

#14

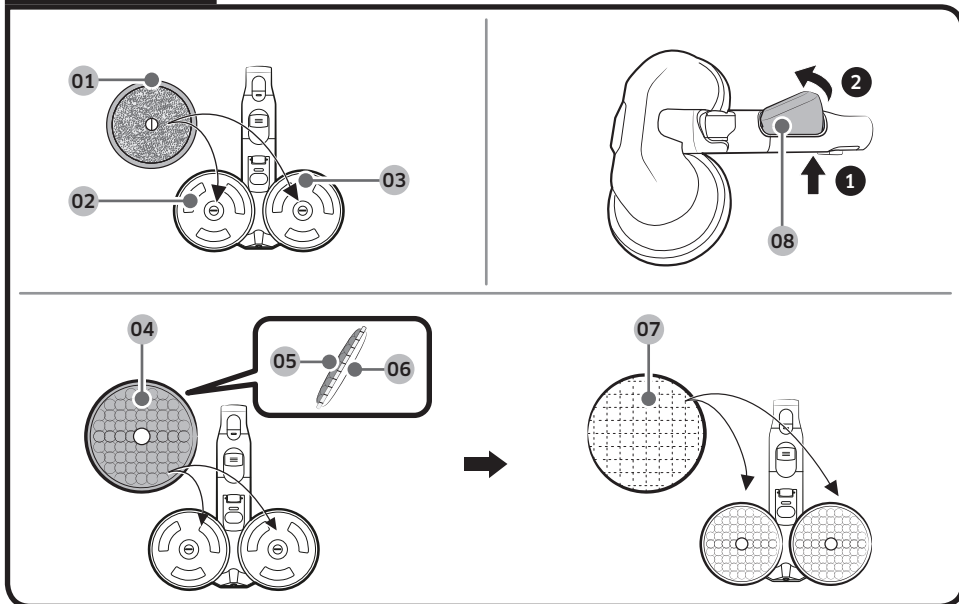



#15

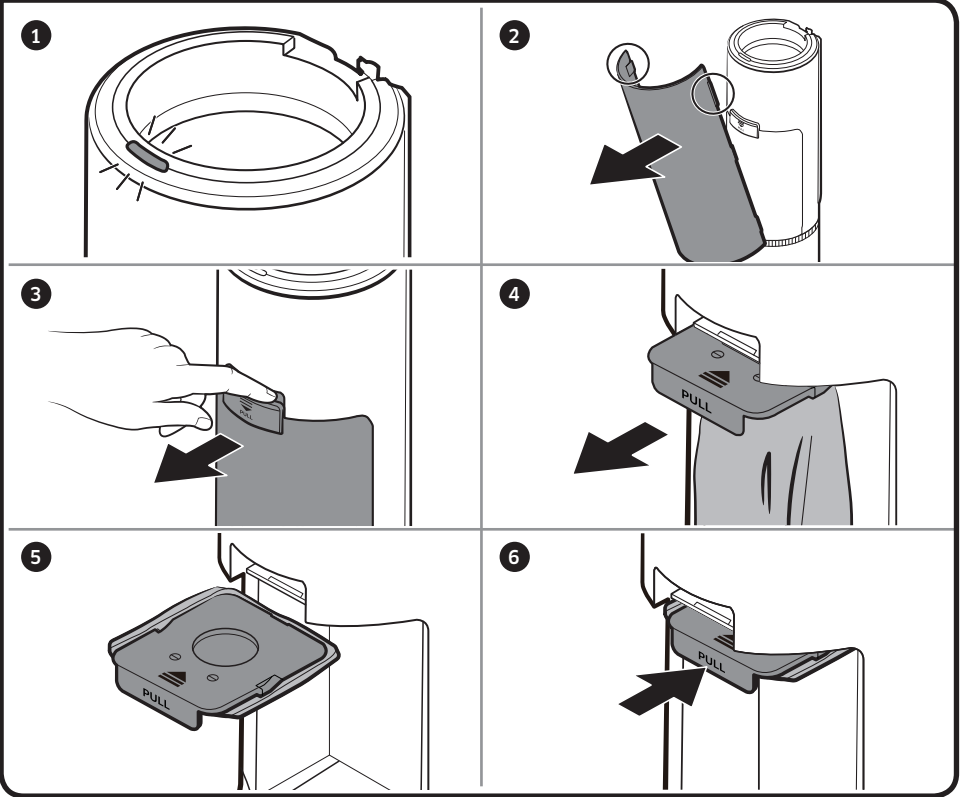

#16

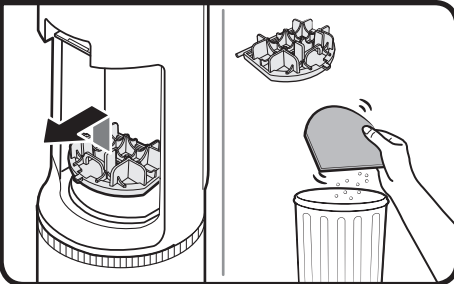

#17

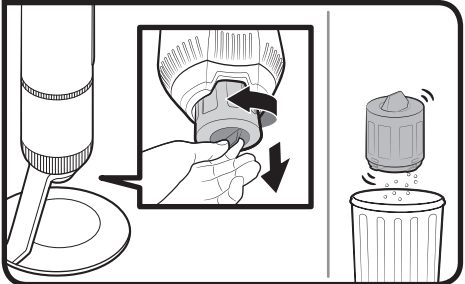



#18

1

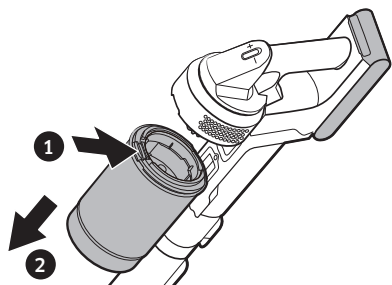

2



3



4

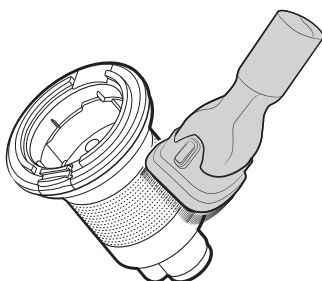

5

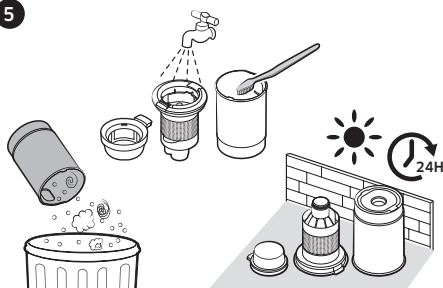

6



7

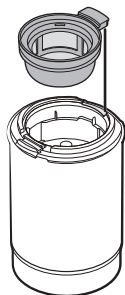

8

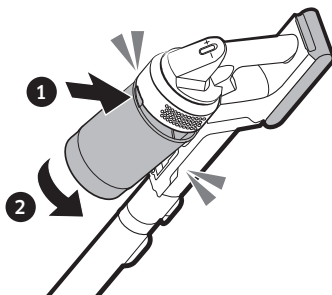



#19

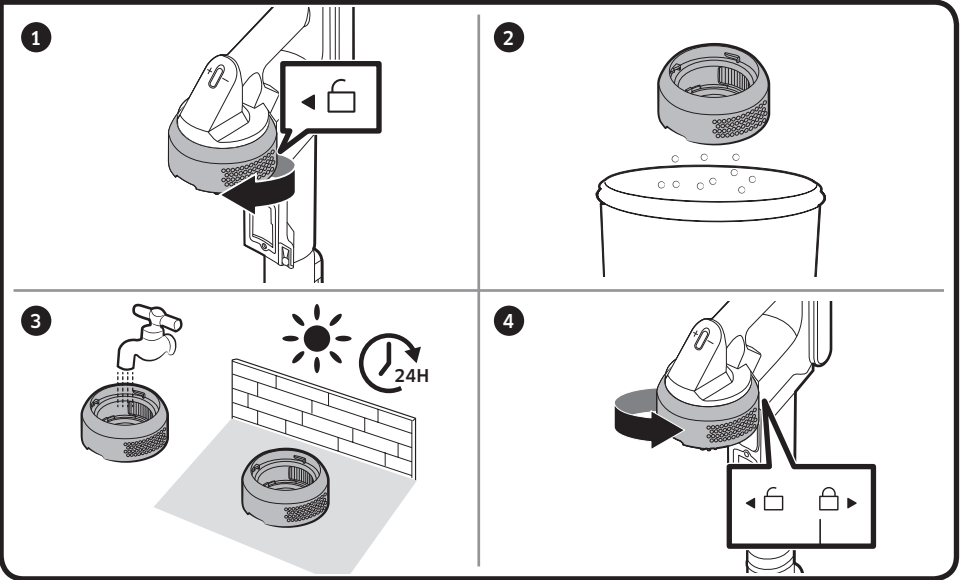

#20

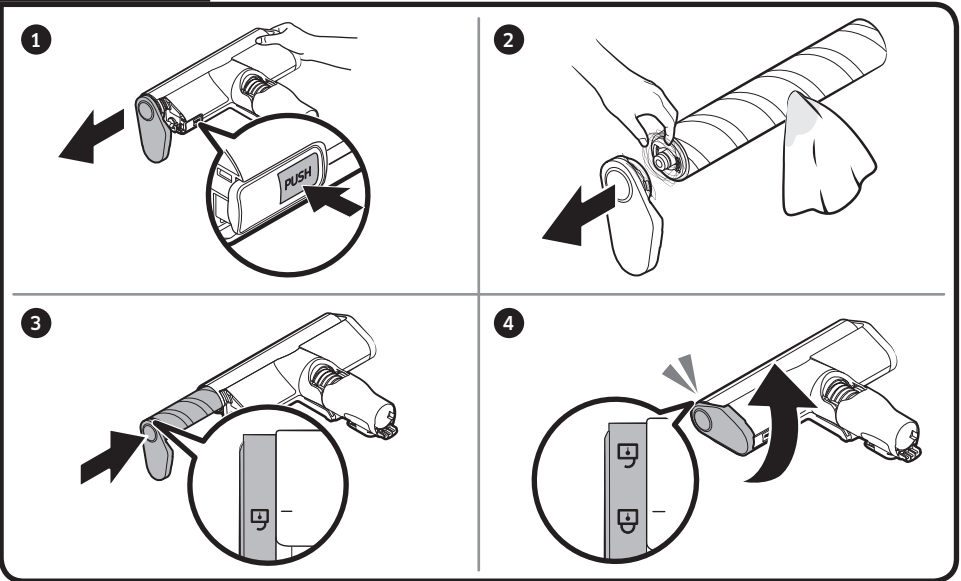



#21

1

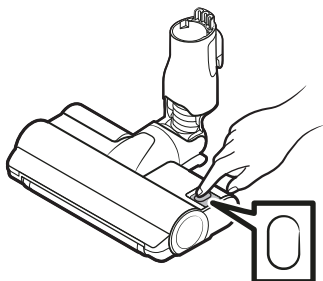

2

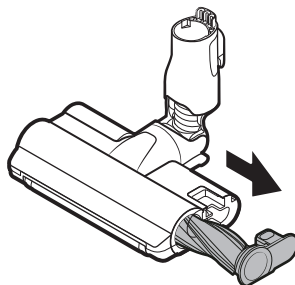

3

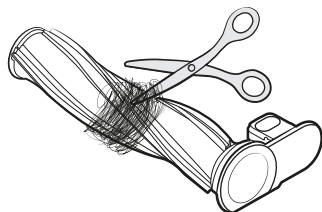

4

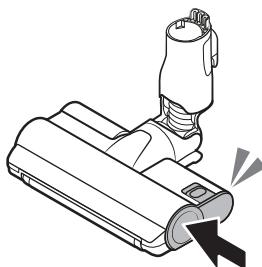

5

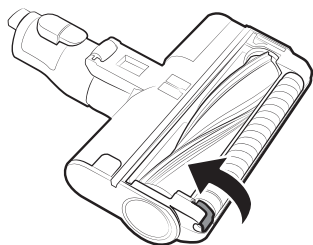

6

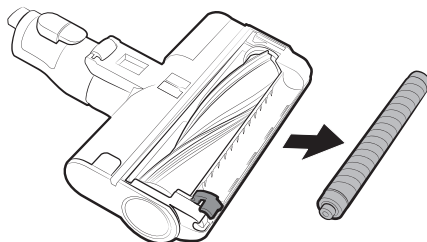

7

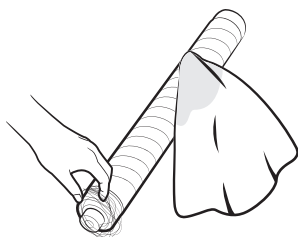

8

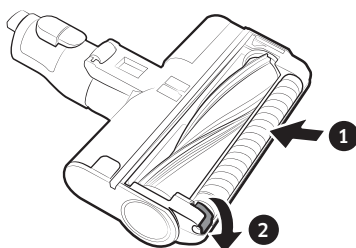



#22

1

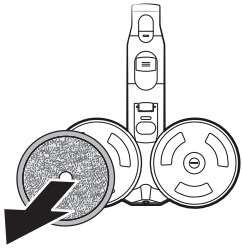

2

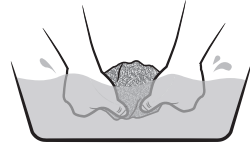

3



4

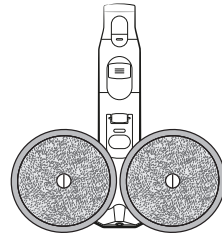

#23

1

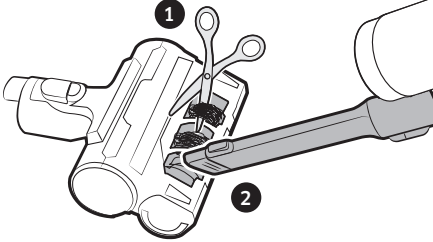

2

#24

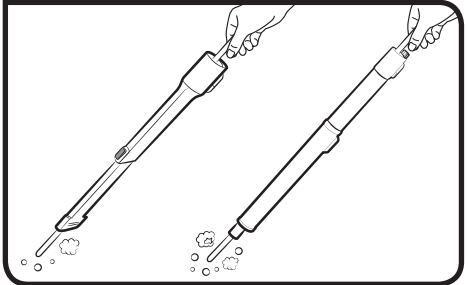

Product specification

Charging and cleaning time may differ depending on the brushes and the conditions of use.

Model		VS20A95**** Series
Power consumption (Vacuum cleaner)		Based on a handy vacuum cleaner: 580 W
Battery specification		Li-ion 25.2 V, 2200 mAh, 7 cell
Weight (Vacuum cleaner)		2.7 kg (Jet Dual Brush)
Size	Vacuum cleaner	Width 250 mm x Depth 210 mm x Height 1,000 mm
	Clean Station	Width 300 mm x Depth 300 mm x Height 850 mm
Charging time		3.5 hours
Cleaning time (Default: [MID])	Combination Tool / Extension Crevice Tool	Approx. 60 min. [MIN] / Approx. 30 min. [MID] / Approx. 10 min. [MAX] / Approx. 3 min. [JET]
	Jet Dual Brush	Approx. 42 min. [MIN] / Approx. 24 min. [MID] / Approx. 14 min. [MAX] / Approx. 8 min. [JET]
	Slim Action Brush	Approx. 50 min. [MIN] / Approx. 25 min. [MID] / Approx. 15 min. [MAX] / Approx. 9 min. [JET]
	Wet Brush	Approx. 100 min.

* Cleaning time doubles when you use two batteries consecutively.

Operation



* For detailed information, please refer to the QR code.

Clean Station

#1 Installing the Clean Station

- 1 Run the power cord of the Clean Station along the round groove at the bottom.
 - Make sure the power cord is correctly placed so that the Clean Station stands without tilting.
- 2 Before plugging in the Clean Station, arrange the power cord neatly.
- 3 When plugging in the Clean Station, the status indicator turns blue for 5 seconds and goes off.

#2 Using the Clean Station

- **A**: Status indicator / (START/STOP) button
- After inserting the vacuum cleaner into the Clean Station, press the START/STOP button to empty the Dustbin.
 - Press the START/STOP button again to stop its operation.
- Close the bottom cover of the Dustbin before using the vacuum as the bottom cover is open after emptying Dustbin at the Clean Station.

Vacuum cleaner

Charging the battery

- * When the battery level indicator turns red or the [Low battery] message appears on the display, charge the battery.

- * You cannot use the vacuum cleaner while charging.
- * Make sure the back of the battery is correctly placed onto the vacuum charging part.
- * Check that the battery level indicator is displayed while charging.
- * When charging starts, the battery level indicator turns on (red, orange, or yellow depending on charging progress), it rises gradually, and changes to green when the charging is complete.

CAUTION

- Before ejecting the battery, the vacuum must be turned off.
 - If the battery is forcibly ejected while the vacuum is operating, the vacuum may malfunction.
- Be careful not to drop the battery. If you do, you can injure yourself or damage the battery.

#3 Inserting the battery

Push the battery to the end until you hear it click.

#4 Ejecting the battery

Press the battery release button at the rear of the handle to eject the battery.

#5 Charging the additional battery

- Charge the additional battery at the additional battery charging slot at the bottom of the Accessory Cradle.
 - Push the battery in firmly.
- * VS20A958*** model: To charge the battery at the Accessory Cradle, a charger needs to be purchased separately. (VCA-SAPA95)

Using the vacuum cleaner

#6 Control Part

- * Before using the product, you have to select a language for the first time. Use (+) or (-) button to select a language and hold the (+) button for 3 seconds to complete the setting.
 - Press and hold the (+) button for 3 seconds while using the vacuum to enter the language setting mode later.
- * To set the Energy Saving mode, press and hold the (+) button for 5 seconds while the vacuum is on the Clean Station.
 - To cancel the Energy Saving mode, press and hold the (+) button for 5 seconds.
 - The Energy Saving mode is automatically exited if the vacuum is used.

01 Power (⏻) on / off: Press the (⏻) button to start cleaning in [MID] mode.

- When the Wet Brush is assembled, the vacuum starts cleaning in the Wet Brush mode.

02 Suction power mode control part: You can change the suction power mode.

- You can change the 4 steps [MIN, MID, MAX, JET] of the suction power with the (+) and (-) button.

NOTE

- When the vacuum is in the Wet Brush mode, only the (+) button works.
- If the brush clings to the floor or does not turn properly depending on the floor material (a carpet, a mat, bedding, etc.), adjust the suction power mode to [MIN] or [MID].
- While using the Wet Brush, the language setting is not supported.

#7 Display Part

- Suction power mode
 - Displays the suction power mode you have selected as [MIN], [MID], [MAX] or [JET].
- [WET]: Wet Brush mode
 - When the Wet Brush is assembled, the Wet Brush mode is displayed.
 - Press the (+) button to spray water. While holding the (+) button, water is sprayed for a maximum of 2 seconds.
- Check messages
 - **Low battery:** Displays when battery is low.
 - **Object stuck in brush/tool:** Error displays when something is caught in the brush or tool.
 - **Filter not inserted:** Error displays when 'Micro Filter' is missing.
 - **Clogged:** Error displays when the vacuum cleaner is clogged.
 - **Check brush, tool, or filter:** Alerts the user to check the brush, tool, or filter in order to solve the clogging error.
 - **Clean Micro filter:** Alerts and recommends the user to regularly check and wash the Micro Filter. (Refer to the 'Cleaning the vacuum cleaner' section.)
 - **Energy Saving on:** Displays when the Energy Saving Mode is on.
 - **Energy Saving off:** Displays when the Energy Saving Mode is off.

Using the Accessory Cradle

Before charging the additional battery, plug in the charger.

#8 Using the Accessory Cradle

- **A:** Accessory Cradle
- **B:** Accessory Cradle + Accessory Cradle Holder
- When accessories are detached to be stored, dust may fall from the suction part of the vacuum cleaner.
 - After cleaning, shorten the pipe length and operate the vacuum in [MAX] mode for 10 seconds.
 - If the pad is wet and stored with the Wet Brush, the wall near the wet pad can be contaminated or begin to smell. After cleaning the pad, dry the pad completely.
 - When detaching the brush, press the release button on the brush.

Using the accessories

#9 Detaching the accessories

- When detaching the adjustable pipe or the brush, press the release button on the back.
- Before detaching the accessories, operate in [MAX] mode for more than 10 seconds to remove foreign matter remaining in the accessories.

#10 Combination Tool

Use to remove dust from curtains, furniture, sofas, etc.

#11 Extension Crevice Tool

Use to remove dust in grooves of window frames, narrow openings, corners, etc..

#12 Flexible Tool

Use to clean hard to reach places such as upper or rear parts of furniture or ceilings.

NOTE

- The Flexible Tool can be connected to the Combination Tool and the Extension Crevice Tool.

#13 Adjusting the pipe length

Press the button at the rear of the adjustable pipe to adjust the length of the pipe in 3 steps.

#14 Wet Brush

Use to clean a floor with a wet pad (wood and linoleum).

* The Wet Brush does not have a dust suction function.

01 Multi-use wet pad

02 Velcro

03 Spin disk

Using the multi-use wet pad

- When attaching the wet pad, make sure the pad is in the center of the spin disk.

04 Attachable pad

05 <Front> Velcro side

06 <Back>

07 Single-use wet pad

Using the single-use wet pad

- Attach the single-use wet pad to the front side (Velcro side) of the attachable pad on the spin disk.
 - If you use the single-use wet pad without the attachable pad, cleaning performance can be degraded.
- After using the single-use wet pad, discard the pad.

08 Water Tank

Detaching or attaching the Water Tank

- Press the lower part of the Water Tank to detach.
- When attaching the Water Tank, insert the front end first.

NOTE

- Do not use underground or polluted water.
- When using for the first time, the air in the pump and the tube may cause the Wet Brush to delay spraying water. Press the water spray (+) button repeatedly.

Maintenance

Cleaning the Clean Station

#15 Replacing the dust bag

When the status indicator turns red, you should replace the dust bag.

#16 Cleaning the Premotor Filter

Use the handle to lift the filter off and shake over a bin to remove dust.

#17 Cleaning the Fine Dust Filter

Shake the Fine Dust Filter over a bin to remove dust.



* For detailed information, please refer to the QR code.

Cleaning the vacuum cleaner

#18 Dustbin/Washable Micro Filter

⚠ CAUTION

- After cleaning the Dustbin/Washable Micro Filter with water, you should dry them completely in the shade for more than 24 hours before use.
 - When heat is applied, part deformation may occur.
 - If the filter is not dried completely before being used, it can cause an odor.
- If the Dustbin or the filter is clogged, the vacuum may stop its operation due to the overheating prevention device of the motor.
 - Clean the Dustbin or the filters and then operate the vacuum again.

#19 Fine dust filter

Make sure to turn off the product before cleaning the filter.

- Twist and pull off the Fine Dust Filter, and tap it gently to remove the dust.
- Wash the filter with running water once a month to maintain the best performance of the filter.

- After cleaning, dry it completely for more than 24 hours in the shade before use.
- For assembly, turn it counterclockwise until the line under the lock image is not visible.

📖 NOTE

- Do not use detergent or tool when washing the filter.
- Do not dry with heat.

#20 Slim Action Brush

⚠ CAUTION

- Do not clean the brush with water.
- When foreign matter remains on the brush, remove it with a wet tissue or a dry cloth.

#21 Jet Dual Brush

If the foreign matter is not removed, use scissors to remove it.

⚠ CAUTION

- If a cloth or other foreign matter is vacuumed up and tangled with the spin brush, the spin brush will stop working to protect the brush motor. After cleaning the brush, turn the power off and then on again.
- If a brush does not work after cleaning, turn the power off and then on again.
- When cleaning the brush, be careful not to catch your fingers in the fold of the brush.

#22 Wet Brush

📖 NOTE

- If the spin brush does not work even after cleaning the (Slim Action Brush) and the (Wet Brush), the overheating prevention device of the motor might be in operation. Wait 30 minutes or more to cool the motor and operate again.

#23 Pet Tool

Remove the pet's hair using scissors and suction the pieces.

#24 Extension Crevice Tool / Pipe

Insert a long thin stick and rotate several times to clean the Extension Crevice Tool or the pipe.

Safety information

- Before operating the appliance, please read this manual thoroughly and keep it for your reference.
- Because the following operating instructions cover various models, the characteristics of your vacuum cleaner may differ slightly from those described in this manual.

Caution/Warning symbols used

WARNING

Indicates that a danger of death or serious injury exists.

CAUTION

Indicates that a risk of personal injury or material damage exists.

Other symbols used

NOTE

Indicates that the following text contains additional important information.

- For information on Samsung's environmental commitments and product specific regulatory obligations e.g. REACH (WEEE, Batteries) visit: samsung.com/uk/aboutsamsung/samsungelectronics/corporatecitizenship/data_corner.html

Failure to meet these requirements could cause damage to the internal parts of the vacuum and void your warranty.

General

- Read all instructions carefully. Before switching the vacuum on, make sure that the voltage of your electricity supply is the same as that indicated on the rating plate at the rear of the handy vacuum cleaner (battery contact side).
- **WARNING** : Do not use the vacuum cleaner on a wet rug or floor.
- Close supervision is necessary when any appliance is used by or near children. Do not allow the vacuum cleaner to be used as a toy. Do not allow the vacuum cleaner to run unattended at any time. Use the vacuum cleaner only for its intended purpose as described in these instructions.
- Do not use the vacuum cleaner without a Dustbin.
- Empty the Dustbin before it is full to maintain the highest efficiency.
- Do not use the vacuum cleaner to pick up matches, live ashes or cigarette butts. Keep the vacuum cleaner away from stoves and other heat sources. Heat can deform and discolor the plastic parts of the unit.
- Avoid picking up hard, sharp objects with the vacuum cleaner as they may damage the vacuum's parts.
- Do not block the suction or the exhaust port.
- To avoid damage, remove the plug by grasping the plug, not by pulling the cord.

-
- This appliance can be used by children aged from 8 years and above and persons with reduced physical, sensory or mental capabilities or lack of experience and knowledge if they have been given supervision or instruction concerning use of the appliance in a safe way and understand the hazards involved. Children should not play with the appliance. Children should not clean or perform maintenance on the vacuum without adult supervision.
 - Children should be supervised to ensure that they do not play with the appliance.
 - The battery must be removed from the main unit before cleaning or performing maintenance on the vacuum.
 - The use of an extension cord is not recommended.
 - If your vacuum cleaner is not operating correctly, switch off the power supply and consult an authorized Samsung service agent.
 - If the supply cord is damaged, it must be replaced by the manufacturer or its service agent or a similarly qualified person to avoid any electrical hazards.
 - Do not use to suction up water.
 - Do not immerse in water for cleaning.
 - Please contact Samsung or a Samsung service center for a replacement if one is needed.

Clean Station

- Do not modify the polarized plug to fit a non-polarized outlet or extension cord.
- Do not use outdoors or on wet surfaces.
- Unplug the Clean Station from the outlet when not in use and before servicing.
- Use only the Clean Station supplied by the manufacturer to recharge.
- Do not use with a damaged cord or plug.
- Do not pull or carry by the cord, use the cord as a handle, close a door on the cord, or pull the cord around sharp edges or corners. Keep the cord away from heated surfaces.
- Do not use extension cords or outlets with inadequately rated current.
- Do not charge a non-rechargeable battery.
- Do not unplug by pulling on the cord. To unplug, grasp the plug, not the cord.
- Do not mutilate or incinerate batteries as they will explode at high temperatures.
- Do not attempt to open the Clean Station. Repairs should be only carried out by a qualified Samsung service center.
- Do not expose the Clean Station to high temperatures or allow moisture or humidity of any kind to come into contact with the Clean Station.

Installation

- If you have a problem with installing the Clean Station, contact a Samsung service center.
- * Injury or product malfunction from not installing the Clean Station may not be compensated.

Vacuum cleaner

- Do not pick up hard or sharp objects such as glass, nails, screws, coins, etc.
- Do not use without a filter in place. When servicing the unit, never put fingers or other objects into the fan chamber in case the unit accidentally turns on.
- Do not put any objects into openings. Do not use with any openings blocked. Keep openings free of dust, lint, hair, and anything that may reduce air flow.
- Do not pick up toxic materials (chlorine bleach, ammonia, drain cleaner, etc.).
- Do not pick up anything that is burning or smoking, such as cigarettes, matches, or hot ashes.
- Do not use the vacuum cleaner in an enclosed space filled with vapours given off by oil based paint, paint thinner, moth proofing substances, flammable dust, or other explosive or toxic vapours.

Power related

WARNING

- Do not bend the power cord with excessive force or put heavy objects on the power cord.
 - Electric shock or fire may occur.
- When the vacuum is used in a veranda or an area where water is used, make sure water does not come into contact with the power cord or the power plug.
- If there is dust, water, etc. on a pin or contact point of the power plug pin, wipe them carefully.
 - Abnormal operation or electric shock may occur.
- Do not pull the power cord and do not touch the power plug with wet hands.
 - Electric shock or fire may occur.
- Do not plug the Clean Station into a power source with the incorrect voltage. Do not plug the Clean Station into a multi-plug outlet or power strip.
 - Electric shock or fire may occur.
- Do not use a damaged power plug, power cord, or loose power outlet.
 - Electric shock or fire may occur.
- If the power cord is damaged, have a Samsung authorized service center replace the power cord with a new power cord.
 - Electric shock or fire may occur.

Operation

WARNING

- The Clean Station should be placed and used on a stable floor.
 - If the product falls over, an injury or product and floor damage may occur.
- Do not place or use the product on an uneven floor, a carpet, a living room table, or a desk etc.
 - If the product falls over, an injury or product and floor damage may occur.
- Do not place the product at a wall behind which pipes (gas or water etc.) or electrical cables are installed.
- Do not cause a short circuit by touching the charging terminal with chop sticks, metal screw drivers, etc.
 - Product malfunction or electric shock may occur.
- Make sure that the charging terminals of the vacuum cleaner and the Clean Station do not come into contact with a conductor such as a bracelet, watch, metal rod, nail, etc.
- Make sure that any liquid such as water or juice is not allowed to enter the vacuum cleaner or the Clean Station.
 - Electric shock or fire may occur.
- As the Clean Station is designed for the use of Samsung Jet cordless vacuum cleaner only, do not use the Clean Station for other electronic appliances and other purposes.
 - Severe damage to the Clean Station or fire may occur.
- Do not vacuum liquid, blades, pins, embers, flour, etc. during cleaning.
 - Abnormal operation or product damage may occur.
- Do not use the vacuum cleaner to pick up liquid such as spilled beverages or pet waste.
- The brush and air outlet should not be blocked during cleaning.
 - Product malfunction or fire may occur due to overheating of the product.
- This product is intended for household use only. (Do not use this product for experimental, commercial, or industrial cleaning.)
 - Abnormal operation or product damage may occur.
 - Outdoor cleaning: stone and cement powder
 - Billiards: chalk powder
 - Hospital aseptic room
- Do not ride on the product or give a severe shock to the product.
 - An injury or product damage may occur.
- Before carrying the Accessory Cradle, detach the charger first.
 - The charging terminal or the power cord is damaged and electric shock may occur.
- Do not use the product near heating appliances such as heaters, or in areas containing combustible sprays, or flammable materials.
 - Fire or product deformation may occur.
- When using the vacuum cleaner, be careful not to hurt yourself on the moving or spinning parts.
 - Be careful not to suction body parts (Hair, hands, etc.) into the spin brush (drum).
- When cleaning the wall or ceiling, you should use both hands.
 - If you clean with one hand, you can damage your wrist or drop the vacuum and cause an injury or damage the vacuum.

- Make sure filters are inserted correctly.
 - Suction power may decrease.
 - If dust enters inside the motor of the vacuum cleaner, product damage may occur.
 - The product may not operate.
- When picking up sharp objects such as sand with the vacuum cleaner, they may scratch the inner part of the Dustbin.
- If there is a gas leak or combustible spray such as a dust remover is used, do not touch the power outlet and open the window for ventilation.
 - An explosion or fire may occur.
- If the product makes a strange sound or emits a smell or smoke, turn off the product immediately, and then contact a Samsung service center.
 - Electric shock or fire may occur.

Maintenance

WARNING

- Before removing foreign matter inside the product, turn off the product first.
 - If the product is on while you are removing the foreign matter, you can hurt yourself or damage the product.
- When cleaning the exterior of the product, turn off the product first and then wipe it with a dry towel. Do not spray water directly onto the product or wipe it with volatile materials such as benzene, thinner, or alcohol.
 - If water gets into the product and an error occurs, turn off the product and contact a Samsung service center.
- Before cleaning the Clean Station, unplug the product.
- When cleaning the washable parts, do not use alkaline detergent, acid, industrial detergent, air freshener, acetic acid, etc.
 - Product damage such as plastic breakage, deformation, discoloration, printing deterioration, etc. may occur.

Washable Parts		Dustbin, Washable Micro Filter, Fine Dust Filter, Metal Mesh Grille Filter, dry cloth
Acceptable detergent	Neutral	Dish washing detergent
Prohibited detergent	Alkaline	Lox, mold cleaner, etc.
	Acid	Paraffin oil, an emulsifier, etc.
	Industrial cleaners	NV-I, PB-I, Opti, alcohol, acetone, benzene, thinner, etc.
	Air freshener	Jet spray air fresheners (coffee flavor, herb, etc.)
	Oils	Animal oils, vegetable oils
	Etc.	Edible acetic acid, vinegar, glacial acetic acid, etc.

Notes and cautions

Installation

CAUTION

- Do not install the product near water, in an area with excessive moisture, or near window, etc.
- Do not place the Clean Station in a place where people pass by frequently, in entrance way or narrow passage.
 - People may trip over it and be injured, or product damage may occur.
- If the Clean Station is installed incorrectly, it may fall over, which could cause an injury and severe product damage.
- Install the Clean Station in a place where there are no objects that could break and cause damage.

Battery usage

NOTE

- If the product does not work after you charge the battery, replace the battery. If it still does not work with the new battery, contact a Samsung service center.
- For the battery and adaptor, you need to purchase them separately.
- When you purchase a battery in a Samsung service center, check for the genuine Samsung logo on the battery (**SAMSUNG**) and the battery name (VCA-SBTA95).

CAUTION

- Do not disassemble the battery or the Clean Station.
- Do not apply heat to the battery and do not put the battery in a fire.
- As the battery is manufactured only for this product, do not use the battery for other electronic appliances or other purposes.
- Removing the battery during operation may cause product malfunction.

- Battery usage time may shorten with increased battery use. When the battery no longer charges or runs down quickly, replace the exhausted battery with a new one.
- Use only the Clean Station and batteries provided by the manufacturer.
- Before inserting the battery, confirm that the battery is being inserted in the correct direction.
- When discarding a dead battery, put it into a battery collection box for recycling.
- Do not drop or strike the battery or subject it to a sudden shock.
- To protect the motor and the battery, the product may not operate when the temperature is lower than 5 °C or higher than 45 °C.

Operation

NOTE

- If excessive force is applied to a brush or foreign matter is caught in the spin brush (drum), the brush may stop working to protect the motor or the product. Turn the vacuum off, remove the foreign matter, and then turn the vacuum on.
- Static electricity may occur depending on the humidity, temperature, or floor material, etc. in your home.
- Please charge the battery before using a newly purchased battery for the first time or if you have not used the battery for a long time.
- If you are not going to use the vacuum for a long period of time or you are going to be away from home for a long period of time, unplug the Clean Station, and then detach the battery from the Clean Station. When the battery is not being charged, it will slowly discharge.

- When the battery level is low, recharge it. If the level of the battery remains low for a long period of time, it can cause the performance of the battery to degrade.
 - Clean the multi-use wet pad of the Wet Brush in a normal washing machine by using a neutral detergent.
 - However, If the wet pad is exposed to heat, softener, etc, it may be modified or discolored and product performance can be degraded. Do not boil the wet pad.
 - Use a genuine wet pad of Samsung Electronics for the Wet Brush.
 - If the Wet Brush is used without a wet pad, any product malfunction will not be covered by warranty and a service fee will be charged.
 - When you purchase an additional multi-use wet pad for the Wet Brush, contact a Samsung service center.
 - When you purchase an additional single-use wet pad, check the model name VCA-SPA95.
 - If you want to purchase an additional dust bag, check the model name (VCA-ADB952) and Samsung logo (**SAMSUNG**) first, then contact your nearest Samsung Electronics retailer or Samsung service center.
 - When the dust bag in the Clean Station is filled with dust, the Clean Station may stop due to the overheating prevention device of the motor. Replace the dust bag and operate again.
 - If there is a larva in the suctioned dust, it can multiply in the dust bag. Clean the Clean Station with a wet tissue and replace the dust bag.
 - Do not push the Clean Station so it falls over.
 - Personal injury, product and floor damage may occur.
- ⚠ CAUTION**
- Do not use the product near combustible material.
 - Also do not use:
 - In a place where a burning candle or a desk lamp is placed on the floor.
 - In a place where there are unextinguished embers in an unattended fireplace.
 - In a place where there are combustible materials such as gasoline, alcohol, thinner, ashtrays with unextinguished cigarettes, etc.
 - Do not leave the product leaning against a wall or a table.
 - The product may fall and an injury and severe product damage may occur.
 - While using or after using the vacuum cleaner, you should lay the vacuum cleaner down or place on the Clean Station to store.
 - The product may fall and an injury and severe product damage occur. In addition, you may not be compensated for the damage.
 - Do not use the vacuum cleaner for other than its intended purpose. (Do not allow children to ride on or play with the product.)
 - An injury or product damage may occur.
 - Do not allow children to touch the product while cleaning.
 - When the vacuum overheats, children may be burnt.
 - Do not allow children to cling to or push the Clean Station.
 - Personal injury, product and floor damage may occur.
 - Use both hands to carry the Clean Station.
 - When you pull the power cord out of the groove at the bottom of the Clean Station, do not pull it hard. Turn the cord gently on its side so that it can come out smoothly.
 - The power cord may get damaged and could cause an electric shock or fire.

- Before unplugging or plugging in the Clean Station, turn off the vacuum and make sure that the pins of the power plug do not come into contact with your hands.
 - Fire or electric shock may occur.
- Do not step heavily on the upper part of the Wet Brush while using it.
 - Product damage or floor damage may occur.
- When assembling the vacuum, be careful not to catch your fingers in the joints.
- Do not use the vacuum cleaner on objects that can be easily scratched (TV, monitors, etc.).
- When cleaning, be careful that the side of the brush does not bump into a molding part, a wall, furniture, etc. and cause staining.
 - For a slight stain, remove it with a wet tissue or a cleaner.
- Do not use water to clean the product when in use.
- You should use the product in dry places and do not use the product in wet places or on water.
- Do not use the product in direct sunlight or high heat and do not store the product inside a car.
- Do not put hot water, detergent, etc. into the Water Tank of the Wet Brush.
 - Product malfunction or performance degradation may occur.
- When not using the Wet Brush, empty all the water in the Water Tank.

Maintenance

NOTE

- Sometimes the wheel of a brush can scratch the floor. Before using the vacuum cleaner, check the status of the wheels of the brush.
 - If there is foreign matter on the wheel of the brush which cannot be removed easily, contact a Samsung service center.
- If the inner part of the Wet Brush is clogged with large foreign matter, spinning speed decreases or the spin disk stops.

CAUTION

- Do not push the vacuum cleaner while it is stored in the Clean Station.
 - Personal injury, product and floor damage may occur.
- Storing the product in sunlight for long hours may cause parts of the product to deform or discolor. Therefore, store the product in the shade.
- Do not clean the brush of the vacuum cleaner with water. Cleaning it with water can cause deformation of parts or malfunction.
- If you notice a continuous reduction in suction or the vacuum cleaner overheats abnormally, clean the products and replace filters.
- When the Clean Station smells bad, replace the dust bag or clean the filters.

Troubleshooting

Before calling for service, review the problems and solutions below. Note that you will be charged for any service calls in which no defects were found.

Problems	Solutions
The vacuum cleaner does not work.	<ul style="list-style-type: none"> • Check the battery level and charge the battery. • Check whether the product is turned off, and then press the power button to turn it on. • Check whether the adjustable pipe, the Dustbin or the brush is blocked. • Check that the Washable Micro Filter is inserted correctly. • If the vacuum has not been used for a long time, charge the battery. • If the battery dies, replace the battery.
The spin brush (drum) inside a brush does not work.	<ul style="list-style-type: none"> • When the message [Check Brush] appears on the display, turn off the vacuum and check whether the brush is clogged with foreign matter. If so, remove the foreign matter and restart the vacuum. • When the vacuum cleaner is turned on, turn it off and on again. <ul style="list-style-type: none"> - For the (Slim Action Brush) and (Wet Brush), if the overheating prevention device of the brush motor operates, it may take about 30 minutes to cool the motor.
An odor emits from the air outlet or the filter of the product.	<ul style="list-style-type: none"> • Empty the Dustbin and clean the filters frequently. <ul style="list-style-type: none"> - As your vacuum cleaner is a new product, it may have a slight odor for the first 3 months after purchase. - If you use the vacuum cleaner for a long period of time, accumulated dirt in the Dustbin or dust on the filter may generate an odor. • Replacement filters are available at your local Samsung service agent.
Static electricity occurs when cleaning a thick and soft mat.	<ul style="list-style-type: none"> • Materials of a mat (childcare center mat, noise prevention mat for between floors, etc.) may cause the static electricity. <ul style="list-style-type: none"> - Move the brush on a normal floor for a while and clean again, then the static electricity should disappear.
The Wet Brush does not spray water.	<ul style="list-style-type: none"> • When using for the first time, the air in the internal pump of the Wet Brush and the tube may cause the Wet Brush to delay spraying water. <ul style="list-style-type: none"> - Detach the Water Tank, press the water spray (+) button, and check that the pump operates with a sound. - Fill the Water Tank, attach it to the Wet Brush, and press the water spray (+) button repeatedly.

Problems	Solutions
The vacuum cleaner cannot be charged.	<ul style="list-style-type: none"> • Confirm that the voltage provided to the Clean Station matches the requirements of the Clean Station. • Check that the vacuum cleaner is turned on, and then check that the LED of the battery level indicator is turned on. • Check if foreign matter (dust) is on the charging terminal. Remove any foreign matter with a cotton swab or soft cloth.
Vacuum cleaner stops operation during cleaning.	<ul style="list-style-type: none"> • As this product has the overheating prevention device of the motor, product will stop operation temporarily for the following conditions. After correcting the cause of the problem, turn the product on again. (This case may differ depending on the ambient temperature.) <ul style="list-style-type: none"> - When the vacuum operates with a full Dustbin. - When the vacuum operates with a brush clogged. - When the Extension Crevice Tool is used for long hours.
Suction force decreases suddenly and the vacuum makes a vibrating sound.	<ul style="list-style-type: none"> • Check whether the brush, the Dustbin or the adjustable pipe is clogged with foreign matter and remove it. • Check whether the Dustbin is fully filled with dust. If it is, empty the bin. • Check whether the filter is dirty. If it is, clean the filter.
Cleaning is finished but small dust particles come out of the brush.	<ul style="list-style-type: none"> • After cleaning, operate the vacuum for 10 seconds or more to suction up the small dust particles.

- This Vacuum cleaner is approved the following.
 - The Low Voltage Directive 2014/35/EU
 - The EMC Directive 2014/30/EU

SAMSUNG



Usisivač

Korisnički priručnik

Seriya VS20A95****

- Pre korišćenja uređaja pažljivo pročitajte uputstva.
- Samo za upotrebu u zatvorenom prostoru



SAMSUNG

Pregled delova

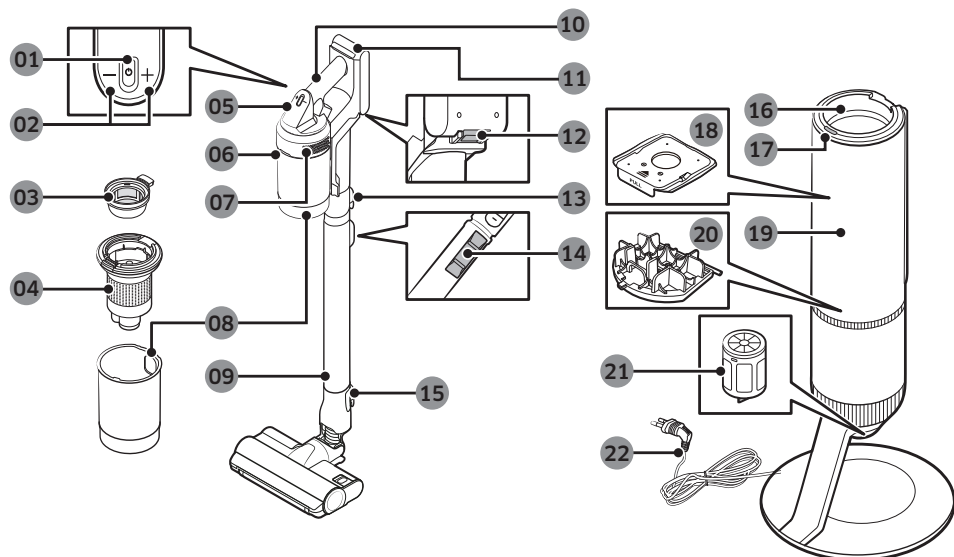

- 01 Dugme za napajanje (⏻)
- 02 Dugme za kontrolu usisne snage
- 03 Perivi mikro filter
- 04 Metalni mrežasti filter
- 05 Displej
- 06 Dugme za oslobađanje posude za prašinu
- 07 Filter za sitnu prašinu
- 08 Posuda za prašinu
- 09 Podesiva cev
- 10 Drška
- 11 Indikator napunjenosti baterije
- 12 Dugme za oslobađanje baterije
- 13 Dugme za oslobađanje cevi
- 14 Dugme za podešavanje dužine cevi
- 15 Dugme za oslobađanje četke
- 16 Spoj posude za prašinu
- 17 Dugme „POKRETANJE/ZAUSTAVLJANJE“ stanice za čišćenje
- 18 Vreća za prašinu
- 19 Prednji poklopac stanice za čišćenje
- 20 Filter ispred motora stanice za čišćenje
- 21 Filter za sitnu prašinu stanice za čišćenje
- 22 Kabel za napajanje

* Talasasti obrazac na spoljašnjoj strani proizvoda prirodna je posledica korišćenja plastičnih materijala sa vizuelnim efektom sedefastog sjaja. Takođe, sjajni sedef koji je korišćen za materijal pruža odličan sjajni premaz, tako da nije potreban dodatni premaz.

Dodatna oprema

Dodatna oprema sa oznakom „*“ se može razlikovati u zavisnosti od modela.

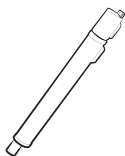

Podesiva cev

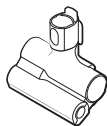

Alatka za dlake kućnih ljubimaca



Kombinovana alatka



Produžna alatka za nepristupačne delove



Fleksibilna alatka



Vreća za prašinu: 3 komada (u uređaju: 1, rezervna: 2)



Korisnički priručnik

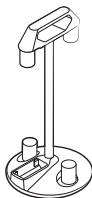

Ležište za dodatnu opremu

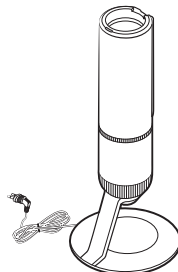

Stanica za čišćenje



*Punjač

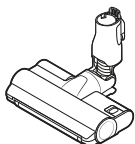

*Četka Jet Dual Brush



*Tanka četka

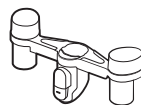

*Držać ležišta za dodatnu opremu

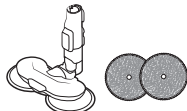

*Vlažna četka/
višekratna vlažna podloga

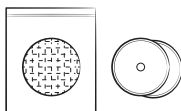

*Jednokratna vlažna podloga/
zamenljiva podloga



*Baterija
(VS20A959***: 2 komada)

* Opciono

* Model VS20A958***: Dodatna baterija i punjač se mogu zasebno kupiti.

* Vlažna četka uključuje višekratnu i jednokratnu vlažnu podlogu.

* Vlažna četka i četka Jet Dual Brush su kompatibilne samo sa modelom VS20A95****.

SPECIFIKACIJE PROIZVODA

Vreme punjenja i vreme čišćenja mogu se razlikovati u zavisnosti od četki i uslova korišćenja.

Model		Seriya VS20A95****
Potrošnja struje (usisivač)		Na osnovu ručnog usisivača: 580 W
Specifikacije baterije		Litijum-jonska 25,2 V, 2200 mAh, 7 ćelija
Težina (usisivač)		2,7 kg (četka Jet Dual Brush)
Veličina	Usisivač	Širina 250 mm x dubina 210 mm x visina 1.000 mm
	Stanica za čišćenje	Širina 300 mm x dubina 300 mm x visina 850 mm
Vreme punjenja		3,5 sata
Vreme čišćenja (podrazumevano: [MID])	Kombinovana alatka / produžna alatka za nepristupačne delove	Oko 60 min [MIN] / Oko 30 min [MID] / Oko 10 min [MAX] / Oko 3 min. [JET]
	Četka Jet Dual Brush	Oko 42 min [MIN] / Oko 24 min [MID] / Oko 14 min [MAX] / Oko 8 min. [JET]
	Tanka četka	Oko 50 min [MIN] / Oko 25 min [MID] / Oko 15 min [MAX] / Oko 9 min. [JET]
	Vlažna četka	Oko 100 min.

* Vreme čišćenja se udvostručava kada uzastopno koristite dve baterije.

RAD



* Za detaljne informacije pogledajte QR kôd.

Stanica za čišćenje

#1 Instalacija stanice za čišćenje

- 1 Obmotajte kabl za napajanje stanice za čišćenje oko okruglog žleba na donjem delu.
- Proverite da li je kabl za napajanje pravilno postavljen, tako da stanica za čišćenje stoji bez naginjanja.
- 2 Pre nego što uključite stanicu za čišćenje u struju, uredno postavite kabl za napajanje.
- 3 Pri uključivanju stanice za čišćenje u struju, indikator statusa počinje da svetli plavo 5 sekundi, pa se isključuje.

#2 Korišćenje stanice za čišćenje

- Indikator statusa / dugme (POKRETANJE/ ZAUSTAVLJANJE)
- Nakon postavljanja usisivača u stanicu za čišćenje, pritisnite dugme „POKRETANJE/ ZAUSTAVLJANJE“ da biste ispraznili posudu za prašinu.
- Ponovo pritisnite dugme „POKRETANJE/ ZAUSTAVLJANJE“ da biste to prekinuli.
- Pre korišćenja usisivača zatvorite poklopac sa donje strane posude za prašinu, jer je poklopac sa donje strane otvoren nakon pražnjenja posude za prašinu u stanici za čišćenje.

Usisivač

Punjenje baterije

- * Kada indikator napunjenosti baterije počne da svetli crveno ili se na displeju prikaže poruka [Low battery] (Baterija je pri kraju), napunite bateriju.
- * Usisivač ne možete koristiti dok se puni.
- * Vodite računa da zadnji deo baterije bude pravilno postavljen na deo za punjenje usisivača.
- * Proverite da li se indikator napunjenosti baterije prikazuje u toku punjenja.
- * Kada se pokrene punjenje, uključice se indikator napunjenosti baterije (crveno, narandžasto ili žuto, u zavisnosti od napretka punjenja), postepeno raste i prelazi u zeleno kada se punjenje završi.

OPREZ

- Isključite usisivač pre nego što izvadite bateriju.
 - Ako bateriju izvadite na silu dok usisivač radi, usisivač se može pokvariti.
- Vodite računa da ne ispustite bateriju. Ako je ispustite, možete se povrediti ili oštetiti bateriju.

#3 Postavljanje baterije

Pritisnite bateriju do kraja dok ne čujete klik.

#4 Uklanjanje baterije

Pritisnite dugme za oslobađanje baterije na zadnjoj strani ručke da biste izbacili bateriju.



#5 Punjenje dodatne baterije

- Dodatnu bateriju punite na prorezu za punjenje dodatne baterije, sa donje strane ležišta za dodatnu opremu.
 - Čvrsto pritisnite bateriju nadole.
- * Model VS20A958***: Da biste punili bateriju na ležištu za dodatnu opremu, potrebno je da zasebno kupite punjač. (VCA-SAPA95)

Korišćenje usisivača

#6 Kontrolni deo

- * Pre prvog korišćenja uređaja morate da izaberete jezik. Pomoću dugmadi (+) ili (-) izaberite jezik i 3 sekunde držite pritisnuto dugme (+) da dovršite podešavanje.
 - Pritisnite i 3 sekunde zadržite dugme (+) dok koristite usisivač da biste kasnije ušli režim za podešavanje jezika.
- * Za podešavanje režima uštede energije, pritisnite i 5 sekundi zadržite dugme (+) dok se usisivač nalazi na stanici za čišćenje.
 - Da biste isključili režim uštede energije, pritisnite i 5 sekundi zadržite dugme (+).
 - Režim uštede energije se automatski napušta kada se usisivač koristi.

- 01** Uključivanje/isključivanje napajanja : Pritisnite dugme  da biste počeli čišćenje u režimu [MID].
 - Kada je sklopljena vlažna četka, usisivač počinje čišćenje u režimu vlažne četke.
- 02** Kontrolni deo za režim usisne snage: Možete da promenite režim usisne snage.
 - Možete da promenite 4 koraka [MIN, MID, MAX, JET] usisne snage pomoću dugmeta (+) i (-).

NAPOMENA

- Kada je usisivač u režimu vlažne četke, funkcioniše samo dugme (+).
- Kada koristite vlažnu četku, podešavanje jezika nije podržano.
- Ako četka čvrsto prijanja za pod ili se ne okreće pravilno u zavisnosti od materijala od kog je napravljen pod (tepih, prostirka, posteljina itd.), podesite režim usisne snage na [MIN] ili [MID].

#7 Deo sa displejom

- Režim usisne snage
 - Prikazuje režim usisne snage koji ste izabrali kao [MIN], [MID], [MAX] ili [JET].
- [WET]: Režim vlažne četke
 - Kada je sklopljena vlažna četka, prikazuje se režim vlažne četke.
 - Pritisnite dugme (+) za prskanje vodom. Dok držite dugme (+), voda prska najviše 2 sekunde.
- Proverite poruke
 - **Baterija je pri kraju:** Prikazuje se kada je baterija pri kraju.
 - **Predmet je zaglavljen u četki/alatki:** Greška se prikazuje kada se nešto zaustavi u četki ili alatki.
 - **Filter nije postavljen:** Greška se prikazuje kada nedostaje „mikro filter“.
 - **Zapušeno:** Greška se prikazuje kada je usisivač zapušten.
 - **Proverite četku, alatku ili filter:** Upozorava korisnika da proveriti četku, alatku ili filter radi rešavanja problema zapušnja.
 - **Očistite mikro filter:** Upozorava i savetuje korisnika da redovno proverava i pere mikro filter. (Pogledajte odeljak „Čišćenje usisivača“.)
 - **Uključena ušteda energije:** Prikazuje se kada je uključen režim uštede energije.
 - **Isključena ušteda energije:** Prikazuje se kada je isključen režim uštede energije.

Korišćenje ležišta za dodatnu opremu

Pre punjenja dodatne baterije, uključite punjač u struju.

#8 Korišćenje ležišta za dodatnu opremu

- **A:** Ležište za dodatnu opremu
- **B:** Ležište za dodatnu opremu + držač ležišta za dodatnu opremu
- Kada skidate dodatnu opremu da biste je odložili, prašina može ispasti iz usisnog dela usisivača.
 - Nakon čišćenja skratite dužinu cevi i pustite usisivač da 10 sekundi radi u režimu [MAX].
 - Ako vlažnu podlogu odložite sa vlažnom četkom, zid pored vlažne podloge može da se zaprlja ili počne da se oseća na neprijatan miris. Nakon čišćenja podloge, potpuno je osušite.
 - Prilikom skidanja četke pritisnite dugme za oslobađanje na četki.

Korišćenje dodatnog pribora

#9 Skidanje dodatnog pribora

- Prilikom skidanja podesive cevi ili četke pritisnite dugme za oslobađanje na poledini.
- Pre skidanja dodatne opreme aktivirajte režim [MAX] duže od 10 sekundi da biste uklonili strana tela koja su ostala u dodatnoj opremi.

#10 Kombinovana alatka

Koristi se za čišćenje prašine sa zavesa, nameštaja, kauča itd.

#11 Produžna alatka za nepristupačne delove

Koristi se za čišćenje prašine u prorezima na prozorskim ramovima, uskim otvorima, uglovima itd.

#12 Fleksibilna alatka

Koristi se za čišćenje teško dostupnih mesta poput gornjih ili donjih delova nameštaja ili plafona.

NAPOMENA

- Fleksibilna alatka može da se priključi na kombinovanu alatku ili produžnu alatku za nepristupačne delove.

#13 Podešavanje dužine cevi

Pritisnite dugme na zadnjoj strani podesive cevi da biste u 3 koraka podesili dužinu cevi.

#14 Vlažna četka

Koristi se za čišćenje poda (od drveta ili linoleuma) vlažnom podlogom.

* Režim vlažne četke nema funkciju usisavanja prašine.

01 Višekratna vlažna podloga

02 Čičak traka

03 Rotirajući disk

Korišćenje višekratne vlažne podloge

- Prilikom postavljanja vlažne četke vodite računa da podloga bude u centru rotirajućeg diska.

04 Zamenljiva podloga

05 <Napred> strana sa čičak trakom

06 <Pozadi>

07 Jednokratna vlažna podloga

Korišćenje jednokratne višenamenske vlažne podloge

- Postavite jednokratnu vlažnu podlogu sa prednje strane (strana sa čičak trakom) zamenljive podloge na rotirajućem disku.
 - Ako koristite jednokratnu vlažnu podlogu bez zamenljive podloge, učinak čišćenja će biti manji.
- Odložite jednokratnu višenamensku vlažnu podlogu nakon korišćenja.

08 Rezervoar za vodu

Skidanje ili postavljanje rezervoara za vodu

- Pritisnite donji deo rezervoara za vodu da biste ga skinuli.
- Kada postavljate rezervoar za vodu, prvo stavite prednji kraj.

NAPOMENA

- Ne koristite podzemnu ili zagađenu vodu.
- Prilikom prve upotrebe, vazduh u pumpi i cevi može dovesti do toga da vlažna četka prska vodu sa kašnjenjem. Pritiskajte dugme (+) za prskanje vodom.

Održavanje

Čišćenje stanice za čišćenje

#15 Zamena vreće za prašinu

Zamenite vreću za prašinu kada indikator statusa počne da svetli crveno.

#16 Čišćenje filtera ispred motora

Pomoću ručke podignite filter i istresite ga iznad kante da ispraznite prašinu.

#17 Čišćenje filtera za sitnu prašinu

Protresite filter za sitnu prašinu iznad kante da ispraznite prašinu.



* Za detaljne informacije pogledajte QR kôd.

Čišćenje usisivača

#18 Posuda za prašinu/perivi mikro filter

⚠ OPREZ

- Nakon čišćenja posude za prašinu/perivog mikro filtera vodom, pre korišćenja bi trebalo potpuno da ih osušite duže od 24 sata u hladovini.
 - U slučaju zagrevanja, može doći od deformacije dela.
 - Ako se filter potpuno ne osuši pre korišćenja, može doći do pojave neprijatnog mirisa.
- Ako su posuda za prašinu ili filter zapušeni, usisivač može prestati sa radom zbog uređaja za sprečavanje pregrevanja motora.
 - Očistite posudu za prašinu ili filtere i zatim ponovo pokrenite usisivač.

#19 Filter za sitnu prašinu

Pre čišćenja filtera isključite uređaj.

- Uvrnite i izvucite filter za sitnu prašinu i nežno ga kucnite da uklonite prašinu.
- Da biste održali najbolji učinak filtera operite filter tekućom vodom jednom mesečno.
- Nakon čišćenja potpuno ga osušite duže od 24 sata u hladovini pre korišćenja.

- Kod sklapanja, okrećite ga dok linija ispod slike zaključanog katanca ne nestane.

📖 NAPOMENA

- Za pranje filtera nemojte koristiti deterđent niti alate.
- Nemojte ga sušiti zagrevanjem.

#20 Tanka četka

⚠ OPREZ

- Četku nemojte da čistite vodom.
- Ako se na četki nakupi prljavština, očistite je pomoću mokre ili suve tkanine.

#21 Četka Jet Dual Brush

Ako se strane čestice ne očiste, skinite ih pomoću makaza.

⚠ OPREZ

- Ako se tkanina ili neke druge strane materije usisaju i zapetljaju oko rotirajuće četke, rotirajuća četka će prestati da radi da se ne bi oštetio motor četke. Kada očistite četku, isključite, a zatim ponovo uključite usisivač.
- Ako četka ne radi posle čišćenja, isključite, a zatim ponovo uključite napajanje.
- Kada čistite četku, vodite računa da vam se prsti ne priklešte u prevoju četke.

#22 Vlažna četka

📖 NAPOMENA

- Ako rotirajuća četka ne funkcioniše ni nakon čišćenja (tanke četke) i (vlažne četke), uređaj za sprečavanje pregrevanja motora je možda aktivan. Sačekajte 30 minuta ili duže da bi se motor ohladio pa pokrenite proizvod ponovo.

#23 Alatka za dlake kućnih ljubimaca

Dlaku kućnih ljubimaca uklonite makazama i usisajte komadiće.

#24 Alatka za nepristupačne delove / produžna cev

Umetnite dugačak tanak štap i okrenite ga nekoliko puta da očistili produžnu alatku za nepristupačne delove ili cev.

Bezbednosne informacije

- Pre rukovanja uređajem pažljivo pročitajte ovaj priručnik i sačuvajte ga za buduću upotrebu.
- Karakteristike vašeg modela usisivača mogu neznatno da se razlikuju u odnosu na one opisane u ovom priručniku jer se ova uputstva za rukovanje odnose na različite modele.

Korišćeni simboli za oprez/ upozorenje

UPOZORENJE

Ukazuje na moguću opasnost od smrtnog ishoda ili ozbiljnih povreda.

OPREZ

Ukazuje na moguću opasnost od telesnih povreda ili oštećenja imovine.

Drugi simboli koji se koriste

NAPOMENA

Ukazuje na tekst koji sadrži dodatne važne informacije.

- Za informacije o posvećenosti kompanije Samsung zaštiti životne sredine i regulatornim obavezama specifičnim za proizvod, npr. REACH (Registracija, evaluacija, autorizacija i restrikcije hemikalija) (WEEE, baterije), posetite sledeću stranicu: samsung.com/uk/aboutsamsung/samsungelectronics/corporatecitizenship/data_corner.html.

Ukoliko se ne budete pridržavali ovih smernica, unutrašnji delovi usisivača mogu biti oštećeni, a garancija poništena.

Opšte

- Pažljivo pročitajte sva uputstva. Pre uključivanja usisivača proverite da li se napon u naponskoj mreži podudara sa vrednošću koja je navedena na pločici sa oznakama sa zadnje strane ručnog usisivača (strana na kojoj je kontakt baterije).

- UPOZORENJE: Nemojte da koristite usisivač na vlažnom tepihu ili podu.
- Neophodan je stalan nadzor ako uređaj koriste deca ili ako se uređaj koristi u njihovoj blizini. Nemojte da dozvolite da se usisivač koristi kao igračka. Nemojte da dozvolite da usisivač radi bez nadzora ni u jednom trenutku. Usisivač koristite isključivo za predviđenu namenu, u skladu sa uputstvima u ovom priručniku.
- Nemojte da koristite usisivač bez posude za prašinu.
- Ispraznite posudu za prašinu pre nego što se napuni da biste obezbedili maksimalnu efikasnost.
- Nemojte da koristite usisivač za uklanjanje šibica, upaljenog pepela niti opušaka od cigareta. Držite usisivač dalje od pećnica i drugih izvora toplote. Toplota može da izazove deformacije ili promenu boje plastičnih delova uređaja.
- Izbegavajte da usisavate čvrste, oštre predmete pošto oni mogu da oštete delove usisivača.
- Nemojte da blokirate otvor za usisavanje niti izduv.
- Kada isključujete utikač iz utičnice, nemojte vući kabl, već uhvatite utikač da biste izbegli oštećenja.
- Uređaj mogu da koriste deca starija od 8 godina i osobe sa umanjenim fizičkim, čulnim ili psihičkim sposobnostima i osobe koje ne poseduju odgovarajuće iskustvo i znanje ako su pod nadzorom ili su dobile uputstva za bezbedno korišćenje uređaja i ako razumeju opasnosti koje korišćenje uređaja sa sobom nosi. Deca ne smeju da se igraju sa uređajem. Deca ne smeju da čiste ili održavaju usisivač bez nadzora odrasle osobe.
- Deca bi trebalo da budu pod nadzorom kako se ne bi igrala sa uređajem.
- Pre čišćenja ili održavanja usisivača izvadite bateriju iz glavne jedinice.
- Ne preporučuje se korišćenje produžnog kabla.
- Ako usisivač ne radi ispravno, isključite ga i obratite se predstavniku ovlašćenog servisa kompanije Samsung.

- Ako je kabl za napajanje oštećen, neophodno je tražiti zamenu od proizvođača, predstavnika ovlašćenog servisa ili slično kvalifikovanog lica kako bi se izbegla opasnost od strujnog udara.
- Ne koristite usisivač za usisavanje vode.
- Ne potapajte ga u vodu prilikom čišćenja.
- Ako je neophodna zamena nekog dela, obratite se kompaniji Samsung ili servisnom centru kompanije Samsung.

Stanica za čišćenje

- Nemojte da prepravljate polarizovani utikač da biste mogli da ga uključite u nepolarizovanu utičnicu ili produžni kabl.
- Nemojte da koristite usisivač na otvorenom niti na mokrim površinama.
- Isključite stanicu za čišćenje iz utičnice kada je ne koristite i pre servisiranja.
- Za punjenje koristite samo stanicu za čišćenje koju ste dobili od proizvođača.
- Nemojte ga koristiti ako je oštećen kabl ili utikač.
- Nemojte vući kabl niti nositi uređaj držeći ga za kabl, koristiti kabl kao ručku, gnječiti kabl vratima niti zatezati kabl oko oštih ivica ili čoškova. Kabl držite dalje od zagrejanih površina.
- Nemojte da koristite produžne kablove ili utičnice sa neodgovarajućom jačinom struje.
- Nemojte da puniti nepunjive baterije.
- Nemojte da isključujete uređaj iz utičnice povlačenjem kabla. Da biste ga isključili, uhvatite utikač, ne kabl.
- Nemojte da prepravljate ili spaljujete baterije jer mogu da eksplodiraju na visokim temperaturama.
- Nemojte pokušavati da otvorite stanicu za čišćenje. Popravke sme da obavlja samo kvalifikovano lice iz servisnog centra kompanije Samsung.
- Stanicu za čišćenje nemojte izlagati visokim temperaturama niti dozvoliti bilo kakvoj vrsti vlage da dođe u kontakt sa stanicom za čišćenje.

Instalacija

- Ako imate poteškoća prilikom postavljanja stanice za čišćenje, obratite se servisnom centru kompanije Samsung.
- ※ Povrede ili oštećenja nastala usled nepravilne instalacije stanice za čišćenje možda neće biti nadoknađeni.

Usisivač

- Nemojte da usisavate čvrste niti oštre predmete, kao što su staklo, ekseri, zavrtnji, metalni novac itd.
- Nemojte da koristite usisivač ako nije postavljen filter. Prilikom servisiranja uređaja, nemojte stavljati prste niti druge predmete u komoru sa ventilatorom jer se uređaj može slučajno uključiti.
- Nemojte da stavljate predmete u otvore. Nemojte da koristite uređaj ako su otvori blokirani. Redovno čistite otvore od prašine, vlakana, dlaka itd. koje mogu smanjiti protok vazduha.
- Nemojte da usisavate toksična sredstva (izbeljivač, amonijak, sredstvo za odmašćivanje cevi itd.).
- Nemojte da usisavate ništa što gori ili se dimi, kao što su cigarete, šibice ili pepeo sa žarom.
- Usisivač ne smete da koristite u zatvorenom prostoru u kom su prisutna isparenja uljanih farbi, razređivača, sredstava za zaštitu od insekata, zapaljiva prašina i druga eksplozivna ili toksična isparenja.

Informacije o napajanju

⚠ UPOZORENJE

- Nemojte prejako da savijate kabl za napajanje niti da stavljate na njega teške predmete koji ga mogu preseći.
 - Može doći do strujnog udara ili požara.
- Kada koristite usisivač na terasi ili u prostoru gde se koristi voda, vodite računa da voda ne dođe u dodir sa kablom za napajanje ili utikačem.

- Ako na igli ili kontaktu utikača ima prašine, vode i drugih supstanci, pažljivo ih obrišite.
 - Uređaj možda neće normalno raditi ili može doći do strujnog udara.
- Nemojte da vučete kabl za napajanje ili da dodirujete utikač vlažnim rukama.
 - Može doći do strujnog udara ili požara.
- Nemojte da uključujete stanicu za čišćenje u izvor napajanja sa neodgovarajućim naponom. Nemojte da uključujete stanicu za čišćenje u izlaz sa više utičnica ili produžni kabl.
 - Može doći do strujnog udara ili požara.
- Nemojte da koristite oštećen utikač i kabl ili utičnicu koja nije pravilno pričvršćena na zid.
 - Može doći do strujnog udara ili požara.
- Ako je kabl za napajanje oštećen, pozovite serviseru iz ovlašćenog servisnog centra kompanije Samsung da ga zameni.
 - Može doći do strujnog udara ili požara.
- UREDBA KOMISIJE (EU) 2019/1782
 Zahtevi za ekološki dizajn za spoljne izvore napajanja:
www.samsung.com/global/ecodesign_component

Rad

UPOZORENJE

- Stanicu za čišćenje treba postaviti i koristiti na stabilnoj površini.
 - Ako uređaj padne, može doći do povreda ili oštećenja uređaja ili poda.
- Nemojte stavljati niti koristiti uređaj na neravnom podu, tepihu, stolu u dnevnoj sobi ili radnom stolu itd.
 - Ako uređaj padne, može doći do povreda ili oštećenja uređaja ili poda.
- Nemojte da postavljate uređaj na zid iza kog su instalirane cevi (za gas ili vodovodne itd.) ili električni kablovi.
- Pazite da ne izazovete kratak spoj dodirivanjem kontakta za punjenje štapićima, odvijaćima itd.
 - Može doći do kvara na uređaju ili strujnog udara.
- Vodite računa da kontakti za punjenje usisivača i stanice za čišćenje ne dođu u dodir sa provodnim materijalima od kojih su napravljeni narukvica, sat, metalni štapić, ekser itd.
- Vodite računa da tečnost, kao što su voda ili sok, ne proдре u usisivač ili stanicu za čišćenje.
 - Može doći do strujnog udara ili požara.
- Pošto je stanica za čišćenje namenjena isključivo za korišćenje sa bežičnim usisivačem Samsung Jet, nemojte je koristiti sa drugim elektronskim uređajima ili za druge namene.
 - Stanica za čišćenje može biti ozbiljno oštećena ili može doći do požara.
- Tokom čišćenja nemojte da usisavate tečnost, sečiva, igle, žar, brašno itd.
 - Uređaj možda neće normalno raditi ili se može oštetiti.
- Nemojte pomoću usisivača da čistite tečnosti poput prosutog pića ili izmeta kućnih ljubimaca.
- Četka i odvod za vazduh ne smeju biti zapušeni tokom čišćenja.
 - Uređaj se može pokvariti ili može doći do požara zbog pregrevanja uređaja.
- Ovaj uređaj namenjen je isključivo za kućnu upotrebu. (Nemojte ga koristiti za eksperimentalno, komercijalno ili industrijsko čišćenje.)
 - Uređaj možda neće normalno raditi ili se može oštetiti.
 - Spoljno čišćenje: prah od kamena i betona
 - Bilijar sale: prah od krede
 - Bolničke sterilisane prostorije
- Nemojte se voziti na uređaju i ne udarajte ga.
 - U suprotnom, može doći do povreda ili oštećenja uređaja.
- Pre nošenja ležišta za dodatnu opremu, najpre otkačite punjač.
 - Kontakt za punjenje ili kabl za napajanje su oštećeni i može doći do strujnog udara.
- Nemojte da koristite uređaj u blizini grejnih tela, kao što su grejalice, ili na mestima sa zapaljivim sprejevima ili materijama.
 - Može doći do požara ili deformacije uređaja.

- Kada koristite usisivač, vodite računa da se ne povredite na pokretnim ili rotirajućim delovima.
 - Vodite računa da ne usisate neki deo tela (kosu, šake itd.) u četku usisivača (bubanj).
- Prilikom čišćenja zida ili plafona, trebalo bi da koristite obe ruke.
 - Ako usisivač budete koristili jednom rukom, možete povrediti zglob ili ispustiti usisivač, rizikujući zadobijanje povreda ili oštećivanje usisivača.
- Proverite da li su filteri pravilno postavljeni.
 - Može doći do smanjenja usisne snaga.
 - Ako prašina dospe u motor usisivača, uređaj se može oštetiti.
 - Uređaj možda neće moći da radi.
- Kada usisivačem usisavate oštre predmete poput, oni mogu da izgrebu unutrašnjost posude za prašinu.
- Ako dođe do curenja gasa, odnosno ako koristite zapaljivi sprej poput onog za uklanjanje prašine, nemojte da dodirujete utičnicu i otvorite prozor da biste provetрили prostoriju.
 - Može doći do eksplozije ili požara.
- Ako se iz uređaja čuje neobičan zvuk, oseća miris ili se pojavi dim, odmah ga isključite i pozovite servisni centar kompanije Samsung.
 - Može doći do strujnog udara ili požara.

Održavanje

UPOZORENJE

- Isključite uređaj pre čišćenja prljavštine koja se u njemu nalazi.
 - Ako je uređaj uključen dok čistite prljavštinu koja se nalazi u njemu, možete se povrediti ili oštetiti uređaj.
- Ako je potrebno da očistite spoljašnjost uređaja, najpre isključite uređaj, a zatim ga prebrišite suvim peškirom. Nemojte prskati vodu direktno na uređaj niti koristiti sredstva za čišćenje koja isparavaju, kao što su benzen, razređivač i alkohol.
 - Ako voda dospe u uređaj i javi se greška, isključite uređaj i obratite se servisnom centru kompanije Samsung.

- Isključite uređaj sa napajanja pre čišćenja stanice za čišćenje.
- Za čišćenje perivih delova nemojte da koristite alkalni deterdžent, kiselinu, industrijski deterdžent, osveživač vazduha, sirćetnu kiselinu itd.
 - Uređaj se može oštetiti jer može doći do lomljenja plastičnih delova, deformacije, gubitka boje, brisanja štampanog teksta sa proizvoda itd.

Perivi delovi		Posuda za prašinu, perivi mikro filter, filter za veoma sitnu prašinu, metalni mrežasti filter, suva tkanina
Dozvoljeni deterdženti	Neutralni	Deterdžent za pranje sudova
Zabranjene vrste deterdženta	Alkalni	Tečni kiseonik, sredstvo za uklanjanje buđi itd.
	Kiselina	Parafinsko ulje, emulgator itd.
	Industrijska sredstva za čišćenje	NV-I, PB-I, Opti, alkohol, aceton, apotekarski benzin, razređivač itd.
	Osveživač vazduha	Osveživači vazduha sa raspršivačem (miris kafe, biljni itd.)
	Ulja	Životinjske i biljne masti
	Drugo	Jestiva sirćetna kiselina, sirće, nerazblažena sirćetna kiselina itd.

Napomene i mere opreza

Instalacija

OPREZ

- Nemojte da instalirate uređaj blizu vode, u prostorijama sa puno vlage, blizu prozora itd.
- Ne stavljajte stanicu za čišćenje na mesto gde ljudi često prolaze, kod ulaza ili uskog prolaza.
 - Neko se može saplesti preko nje i povrediti se ili se uređaj može oštetiti.
- Ako stanica za čišćenje nije pravilno instalirana, može pasti i tako dovesti do povreda ili ozbiljnog oštećenja uređaja.
- Stanicu za čišćenje instalirajte na mestu gde nema predmeta koji bi se mogli slomiti i dovesti do oštećenja.

Korišćenje baterije

NAPOMENA

- Ako uređaj ne radi nakon punjenja baterije, zamenite bateriju. Ako usisivač ne radi ni sa novom baterijom, pozovite servisni centar kompanije Samsung.
- Što se tiče baterije i adaptera, potrebno je da ih zasebno kupite.
- Kada kupujete bateriju u servisnom centru kompanije Samsung, potražite originalni Samsung logotip na bateriji (**SAMSUNG**) i proverite naziv baterije (VCA-SBTA95).

OPREZ

- Nemojte rasklapati bateriju ili stanicu za čišćenje.
- Nemojte da izlažete bateriju toploti niti da je spaljujete.
- Budući da je baterija proizvedena isključivo za ovaj uređaj, nemojte je koristiti sa drugim elektronskim uređajima ili za druge namene.
- Ako bateriju budete uklanjali dok usisivač radi, on se može pokvariti.

- Trajanje baterije i vremenom može da se skрати, što zavisi od korišćenja baterije. Ako se baterija više ne puni ili se brzo prazni, zamenite je.
- Koristite isključivo stanicu za čišćenje i baterije koje ste dobili od proizvođača.
- Pre nego što stavite bateriju, proverite da li je baterija pravilno okrenuta.
- Staru bateriju odložite u predviđeni kontejner za sakupljanje baterija radi recikliranja.
- Vodite računa da ne ispustite i ne udarite bateriju ili da je ne izložite iznenadnom udaru.
- Da biste zaštitili motor i bateriju, nemojte da koristite uređaj kada je temperatura niža od 5 °C ili viša od 45 °C.

Rad

NAPOMENA

- Ako se na četku primeni prevelika sila, odnosno ako se prljavština zapetlja u rotirajućoj četki (bubanj), četka može prestati da radi kako se ne bi oštetio motor ili uređaj. Isključite usisivač, očistite četku, a zatim uključite usisivač.
- U zavisnosti od vlažnosti, temperature ili materijala od kojeg je napravljen pod, kao i drugih faktora u vašem domu, može doći do praznjenja statičkog elektriciteta.
- Napunite bateriju ako ste kupili novu bateriju ili ako baterija nije korišćena duže vreme.
- Isključite stanicu za čišćenje iz utičnice i isključite bateriju sa stanice za čišćenje ako ne nameravate duže vreme da koristite usisivač ili ako nameravate duže vreme da budete odsutni od kuće. Ako se baterija ne puni, polako će se isprazniti.
- Kada je baterija pri kraju, napunite je. Ako je baterija pri kraju duži vremenski period, performanse baterije mogu smanjene.

- Operite višekratnu vlažnu podlogu vlažne četke u običnoj mašini za pranje veša koristeći neutralni deterdžent.
 - Međutim, izlaganje vlažne podloge toploti, omekšivaču itd. može da je izmeni ili promeni joj boju i da dovede do smanjenja učinka proizvoda. Nemojte prokuvavati vlažnu podlogu.
- Koristite originalnu vlažnu podlogu kompanije Samsung Electronics za vlažnu četku.
- U slučaju korišćenja vlažne četke bez vlažne podloge, bilo koji kvar proizvoda neće biti pokriven garancijom i biće naplaćena naknada za servisiranje.
- Nakon kupovine dodatne višenamenske vlažne podloge obratite se servisnom centru kompanije Samsung.
- Prilikom kupovine dodatne jednokratne vlažne podloge, proverite naziv modela VCA-SPA95.
- Ako želite da kupite dodatnu vreću za prašinu, prvo proverite naziv modela (VCA-ADB952) i potražite Samsung logotip **SAMSUNG**, a zatim se obratite najbližem prodavcu Samsung Electronics opreme ili servisnom centru kompanije Samsung.
- Kada je vreća za prašinu stanice za čišćenje puna prašine, stanica za čišćenje može prestati sa radom zbog uređaja za sprečavanje pregrevanja motora. Zamenite vreću za prašinu i ponovo pokrenite proizvod.
- Ako se u usisanoj prašini nalazi larva, mogla bi da se razmnoži u vreći za prašinu. Stanicu za čišćenje očistite vlažnom maramicom i zamenite vreću za prašinu.
- Nemojte gurati stanicu za čišćenje tako da padne.
 - U suprotnom, možete se povrediti ili oštetiti proizvod ili pod.

⚠ OPREZ

- Nemojte da koristite uređaj u blizini zapaljivih materijala.
 - Usisivač takođe nemojte da koristite u sledećim situacijama:
 - Na mestima na kojima je sveća koja gori ili stona lampa postavljena na pod.
 - Na mestima na kojima postoji žar u kaminu bez nadzora.
 - Na mestima sa zapaljivim supstancama, poput benzina, alkohola, razređivača, pepeljare sa upaljenom cigaretom itd.
- Nemojte ostavljati usisivač naslonjen na zid ili sto.
 - Uređaj može pasti i tako može doći do povreda i ozbiljnog oštećenja uređaja.
- Za vreme ili nakon korišćenja usisivača, trebalo bi da ga položite na pod ili da ga odložite na stanicu za čišćenje.
 - Uređaj može pasti i dovesti do povreda i ozbiljnog oštećenja uređaja. Takođe, možda nećete dobiti nadoknadu za oštećenje.
- Usisivač koristite isključivo za predviđenu namenu. (Nemojte dozvoljavati deci da se penju na uređaj ili igraju sa njim.)
 - U suprotnom, može doći do povreda ili oštećenja uređaja.
- Nemojte dozvoljavati deci da dodiruju uređaj za vreme usisavanja.
 - Kada se usisivač pregreje, deca bi se mogla opeći.
- Nemojte dozvoljavati deci da se penju na stanicu za čišćenje niti da je guraju.
 - U suprotnom, možete se povrediti ili oštetiti proizvod ili pod.
- Stanicu za čišćenje nosite obema rukama.

- Nemojte jako vući kabl za napajanje kada ga izvlačite iz žleba na donjoj strani stanice za čišćenje. Nežno okrenite kabl na stranu kako bi mogao neometano da se izvuče.
 - Može doći do oštećenja kabla za napajanje, što može dovesti do strujnog udara ili požara.
- Pre nego što isključite ili uključite stanicu za čišćenje iz struje, isključite usisivač i vodite računa da ne dodirnete iglu utikača.
 - Može doći do požara ili strujnog udara.
- Nemojte jako da pritiskate gornji deo vlažne četke kada je koristite.
 - Možete da oštetite uređaj ili pod.
- Prilikom sklapanja usisivača, vodite računa da ne prikleštite prste na sastavima.
- Nemojte da koristite usisivač na površinama koje se lako mogu ogrebat (TV, monitori itd.).
- Vodite računa da prilikom čišćenja strana četke ne udara u lajsne, zid, nameštaj itd. i time ostavi tragove.
 - Male mrlje uklonite vlažnom maramicom ili sredstvom za čišćenje.
- Nemojte da koristite vodu za čišćenje uređaja dok radi.
- Uređaj koristite na suvim, a ne na vlažnim ili mokrim površinama.
- Nemojte koristiti proizvod na direktnoj sunčevoj svetlosti ili velikoj toploti i ne odlažite uređaj u automobilu.
- U rezervoar za vodu vlažne četke nemojte stavljati vrelu vodu, deterdžent itd.
 - Može doći do kvara na uređaju ili smanjenja njegovih performansi.
- Ispraznite svu vodu iz rezervoara za vodu kada ne koristite vlažnu četku.

Održavanje

NAPOMENA

- Ponekad točkić na četki može da ogrebe pod. Pre korišćenja usisivača proverite u kakvom su stanju točkići na četki.
 - Ako se na točkiću četke nalaze strane materije koje ne mogu lako da se očiste, obratite se servisnom centru kompanije Samsung.
- Ako je unutrašnji deo vlažne četke blokiran velikim stranim predmetom, brzina okretanja će se smanjiti ili će se rotirajući disk zaustaviti.

OPREZ

- Nemojte da gurate usisivač kada se nalazi na stanici za čišćenje.
 - U suprotnom, možete se povrediti ili oštetiti proizvod ili pod.
- Ako uređaj ostavite duži vremenski period na sunčevoj svetlosti, može doći do deformacije ili promene u boji na delovima uređaja. Prema tome, proizvod čuvajte u hladu.
- Nemojte čistiti četku usisivača vodom. Čišćenje četke vodom može dovesti do deformacije delova ili kvara.
- Ako se često smanjuje snaga usisavanja ili ako se usisivač previše zagreva, očistite uređaje i zamenite filtere.
- Kada počnete da osećate neprijatan miris iz stanice za čišćenje, zamenite vreću za prašinu ili očistite filtere.

Rešavanje problema

Pre nego što pozovete servis, pogledajte probleme i rešenja u nastavku. Imajte u vidu da će vam biti naplaćene usluge servisiranja u slučaju da problem nije pronađen.

Problemi	Rešenja
Usisivač ne radi.	<ul style="list-style-type: none">• Proverite nivo napunjenosti baterije i napunite je ako je potrebno.• Proverite da li je uređaj isključen, pa pritisnite dugme za napajanje da biste ga uključili.• Proverite da li su podesiva cev, posuda za prašinu ili četka blokirane.• Proverite da li je perivi mikro filter pravilno umetnut.• Ako usisivač nije korišćen duže vreme, napunite bateriju.• Ako se baterija isprazni, zamenite je.
Rotirajuća četka (bubanj) unutar četke ne radi.	<ul style="list-style-type: none">• Kada se na displeju prikaže poruka [Proverite četku, alatku ili filter], isključite usisivač i proverite da li je četka blokirana nekim stranim predmetom. Ako je to slučaj, uklonite strani predmet i ponovo pokrenite usisivač.• Kada je usisivač uključen, isključite ga, pa ga ponovo uključite.<ul style="list-style-type: none">– Ako koristite (meku četku) i (vlažnu četku), biće potrebno približno 30 minuta da se ohladi motor ako uređaj za zaštitu od pregrevanja motora četke radi.
Neprijatan miris se oseća iz odvoda ili filtera za vazduh na uređaju.	<ul style="list-style-type: none">• Redovno praznite posudu za prašinu i čistite filtere.<ul style="list-style-type: none">– Kada tek kupite usisivač, tokom prvih 3 meseca može se blago osećati neprijatan miris.– Ako usisivač koristite duži vremenski period, neprijatan miris se može osećati od nakupljene prljavštine u posudi za prašinu ili prašine na filteru.• Rezervne filtere možete kupiti u lokalnom servisu kompanije Samsung.
Statički elektricitet nastaje prilikom čišćenja debele ili mekane podloge.	<ul style="list-style-type: none">• Materijali podloge (prostirka za decu, prostirka za eliminisanje buke između spratova itd.) mogu izazvati statički elektricitet.<ul style="list-style-type: none">– Pomerajte četku na uobičajenom podu određeno vreme, pa nastavite sa čišćenjem, statički elektricitet bi trebalo da nestane.
Vlažna četka ne prska vodu.	<ul style="list-style-type: none">• Prilikom prve upotrebe, vazduh u unutrašnjoj pumpi vlažne četke i cevi može dovesti do toga da vlažna četka prska vodu sa kašnjenjem.<ul style="list-style-type: none">– Otključajte rezervoar za vodu, pritisnite dugme (+) za prskanje vodom i proverite da li pumpa radi uz zvuk.– Napunite rezervoar za vodu, postavite ga na vlažnu četku i pritiskajte dugme (+) za prskanje vodom.

Problemi	Rešenja
Usisivač ne može da se puni.	<ul style="list-style-type: none"> • Proverite da li napon u stanici za čišćenje odgovara njenim radnim karakteristikama. • Proverite da li je usisivač uključen, a zatim da li je LED indikator napunjenosti baterije uključen. • Proverite da li na kontaktu za punjenje ima stranih čestica (prašine). Očistite prljavštinu pomoću štapića za uši ili meke tkanine.
Usisivač je prestao sa radom u toku čišćenja.	<ul style="list-style-type: none"> • Pošto ovaj proizvod ima uređaj za sprečavanje pregrevanja motora, uređaj će privremeno prestati sa radom u sledećim uslovima. Pošto otklonite uzrok problema, ponovo uključite uređaj. (Ovaj slučaj se može razlikovati u zavisnosti od temperature okruženja.) <ul style="list-style-type: none"> - Kada usisivač radi sa punom posudom za prašinu. - Kada usisivač radi sa blokiranom četkom. - Kada se produžna alatka za nepristupačne delove koristi više sati.
Snaga usisavanja se naglo smanjuje, a iz usisivača se čuje vibrirajući zvuk.	<ul style="list-style-type: none"> • Proverite da li u četki, posudi za prašinu ili podesivoj cevi ima prljavštine i očistite je ako je ima. • Proverite da li je posuda za prašinu puna. Ako jeste, ispraznite je. • Proverite da li je filter prljav. Ako jeste, očistite ga.
Čišćenje je završeno ali sitne čestice prašine izlaze iz četke.	<ul style="list-style-type: none"> • Nakon čišćenja uključite usisivač na 10 sekundi ili duže da biste usisali sitne čestice prašine.

- Ovaj usisivač je usklađen sa sledećim direktivama.
 - Direktiva za električne uređaje niskog napona 2014/35/EU
 - Direktiva za elektromagnetnu kompatibilnost 2014/30/EU

SAMSUNG



Usisivač

Korisnički priručnik

Seriya VS20A95****

- Prije upotrebe ovog uređaja pažljivo pročitajte upute.
- Samo za upotrebu u zatvorenom prostoru



SAMSUNG

Pregled dijelova

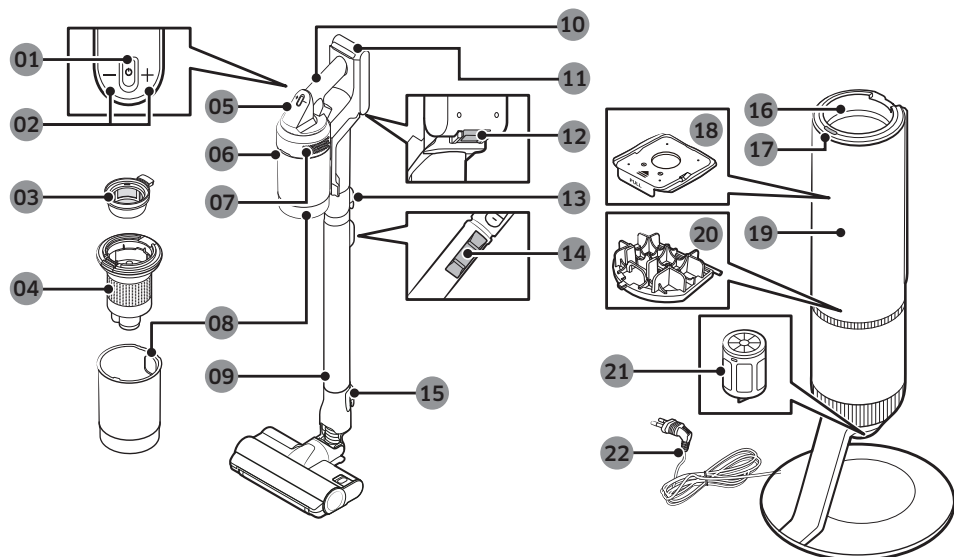

- 01 Gumb (⏻) napajanja
- 02 Gumb za upravljanje snagom usisavanja
- 03 Perivi mikrofilter
- 04 Filter s rešetkom od metalne mreže
- 05 Zaslon
- 06 Gumb za otpuštanje spremnika za prašinu
- 07 Filter za finu prašinu
- 08 Spremnik za prašinu
- 09 Podesiva cijev
- 10 Drška
- 11 Indikator razine napunjenosti baterije
- 12 Gumb za otpuštanje baterije
- 13 Gumb za otpuštanje cijevi
- 14 Gumb za podešavanje duljine cijevi
- 15 Gumb za otpuštanje četke
- 16 Spoj posude za prašinu
- 17 Gumb za POKRETANJE/ZAUSTAVLJANJE stanice za čišćenje
- 18 Vrećica za prašinu
- 19 Prednji dio stanice za čišćenje
- 20 Filter ispred motora stanice za čišćenje
- 21 Filter za finu prašinu stanice za čišćenje
- 22 Kabel za napajanje

* Valoviti uzorak na vanjskoj strani proizvoda prirodan je izgled zbog upotrebe perličastih plastičnih materijala i njihove perličaste distribucije. Osim toga, sjajni biser korišten u materijalu daje izvrstan sjajni premaz, nije potreban dodatni premaz.

Dodaci

Dodaci s oznakom „*“ mogu se razlikovati ovisno o modelu.



Podesiva cijev

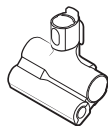

Dodatak za ljubimce



Kombinirani alat



Produženi alat za pukotine

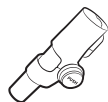

Fleksibilni dodatak

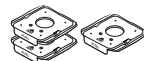

Vrećica za prašinu: 3 jedinice
(u jedinici: 1, rezerva: 2)

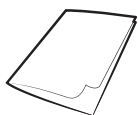

Korisnički priručnik



*Punjač

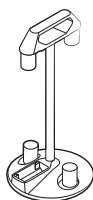

Dodatni nastavak

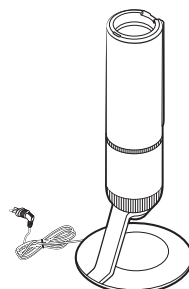

Stanica za čišćenje

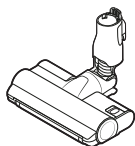

*Jet Dual četka

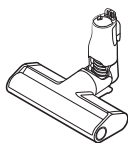

*Slim Action četka

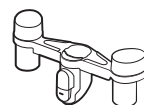

*Držać za dodatni nastavak

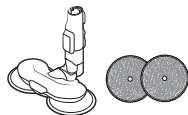

*Četka za mokro čišćenje /
Višenamjenska krpa za mokro
čišćenje

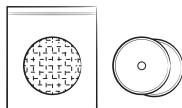

*Jednokratna krpa za mokro
čišćenje / Odvojiva krpa



*Baterija
(VS20A959***: 2 jedinice)

* Opcija

* Model VS20A958***: Dodatna baterija i punjač mogu se kupiti zasebno.

* Četka za mokro čišćenje sadrži višenamjensku krpu za mokro čišćenje i jednokratnu krpu za mokro čišćenje.

* Četka za mokro čišćenje i četka Jet Dual kompatibilne su samo s modelom VS20A95****.

Specifikacija proizvoda

Trajanje punjenja i čišćenja može se razlikovati ovisno o četkama i uvjetima korištenja proizvoda.

Model		Serijski broj VS20A95****
Potrošnja energije (usisivač)		Na temelju ručnog usisivača: 580 W
Tehnički podaci baterije		Litij-ionska 25,2 V, 2200 mAh, 7 ćelija
Težina (usisivač)		2,7 kg (Jet Dual četka)
Veličina	Usisivač	Širina 250 mm x dubina 210 mm x visina 1000 mm
	Stanica za čišćenje	Širina 300 mm x dubina 300 mm x visina 850 mm
Vrijeme punjenja		3,5 sata
Vrijeme čišćenja (zadano: [SRED])	Kombinirani alat / Produženi alat za pukotine	Približno 60 min. [MiN] / Približno 30 min. [SRED] / Približno 10 min. [MAKS] / Približno 3 min. [JET]
	Jet Dual četka	Približno 42 min. [MiN] / Približno 24 min. [SRED] / Približno 14 min. [MAKS] / Približno 8 min. [JET]
	Slim Action četka	Približno 50 min. [MiN] / Približno 25 min. [SRED] / Približno 15 min. [MAKS] / Približno 9 min. [JET]
	Četka za mokro čišćenje	Približno 100 min.

* Kada upotrebljavate dvije baterije uzastopno, udvostručuje se vrijeme čišćenja.

Rukovanje



* Detaljne informacije potražite u QR kodu.

Stanica za čišćenje

#1 Postavljanje stanice za čišćenje

- 1 Provucite kabel za napajanje stanice za čišćenje duž okruglog utora na dnu.
- Provjerite je li kabel za napajanje ispravno postavljen tako da stanica za čišćenje stoji bez naginjanja.
- 2 Prije nego što uključite stanicu za čišćenje, uredno rasporedite kabel za napajanje.
- 3 Prilikom uključivanja stanice za čišćenje, indikator statusa mijenja boju u plavu na 5 sekundi, potom se gasi.

#2 Upotreba stanice za čišćenje

- **A** Indikator statusa /
Gumb (POKRETANJE/ZAUSTAVLJANJE)
- Nakon umetanja usisivača u stanicu za čišćenje pritisnite gumb za POKRETANJE/ZAUSTAVLJANJE kako biste ispraznili posudu za prašinu.
- Ponovo pritisnite gumb za POKRETANJE/ZAUSTAVLJANJE kako biste zaustavili rad.
- Zatvorite donji poklopac stanice za čišćenje prije upotrebe usisivača jer je donji poklopac otvoren nakon pražnjenja posude za prašinu kod stanice za čišćenje.

Usisivač

Punjenje baterije

- * Kada indikator razine napunjenosti baterije postane crven ili se na zaslonu pojavi poruka [slaba baterija], napunite bateriju.
- * Ne možete upotrebljavati usisivač tijekom punjenja.
- * Provjerite je li stražnja strana baterije pravilno postavljena na dio za punjenje usisivača.
- * Provjerite je li tijekom punjenja prikazan indikator razine napunjenosti baterije.
- * Kad počne punjenje, indikator razine napunjenosti baterije zasvijetli (crveno, narančasto ili žuto, ovisno o napretku punjenja), postupno raste i mijenja boju u zelenu po završetku punjenja.

OPREZ

- Prije izbacivanja baterije usisivač se mora isključiti.
 - Ako se baterija silom izbacuje dok usisivač radi, usisivač se može pokvariti.
- Pazite da ne isпустite bateriju. Ako to učinite, možete se ozlijediti ili oštetiti bateriju.

#3 Umetanje baterije

Gurnite bateriju do kraja dok ne sjedne na mjesto.

#4 Izbacivanje baterije

Pritisnite gumb za otpuštanje baterije na stražnjoj strani ručke kako biste otpustili bateriju.

#5 Punjenje dodatne baterije

- Napunite dodatnu bateriju u utoru za punjenje dodatne baterije na dnu dodatnog nastavka.
 - Gurnite bateriju čvrsto.
- * Model VS20A958***: Da biste napunili bateriju pomoću dodatnog nastavka, potrebno je zasebno kupiti punjač. (VCA-SAPA95)

Upotreba usisivača

#6 Kontrole

- * Prije prve upotrebe proizvoda morate odabrati jezik. Upotrijebite gumb (+) ili (-) za odabir jezika i držite tipku (+) 3 sekunde kako biste dovršili postavljanje.
 - Pritisnite i držite gumb (+) 3 sekunde dok upotrebljavate usisivač da biste naknadno ušli u postavke jezika.
- * Da biste postavili način Štedi energ., pritisnite i držite gumb (+) 5 sekundi dok je usisivač na stanici za čišćenje.
 - Za poništavanje načina Štedi energ. pritisnite i držite gumb (+) 5 sekundi.
 - Ako se usisivač upotrebljava, automatski se napušta način Štedi energ.

01 Uključivanje/isključivanje (⏻) napajanja: Pritisnite gumb (⏻) za početak čišćenja u načinu rada [SRED].

- Kada je četka za mokro čišćenje postavljena, usisivač započinje čišćenje u načinu rada s četkom za mokro čišćenje.

02 Kontrole načina rada snage usisavanja: Možete promijeniti način rada snage usisavanja.

- Možete promijeniti 4 koraka [MiN, SRED, MAKS, JET] snage usisavanja pomoću gumba (+) i (-).

NAPOMENA

- Kada je usisivač u načinu rada s četkom za mokro čišćenje, radi samo gumb (+).
- Prilikom upotrebe četke za mokro čišćenje postavka jezika nije podržana.
- Ako se četka priljubi uz pod ovisno o površini (poput tepiha, prekrivača, posteljine itd.) ili se ne okreće pravilno, promijenite snagu usisavanja na način rada [MiN] ili [SRED].

#7 Zaslon

- Način rada snage usisavanja
 - Prikazuje odabrani način rada snage usisavanja [MiN], [SRED], [MAKS] ili [JET].
- [MOKRO]: način rada s četkom za mokro čišćenje
 - Kada je četka za mokro čišćenje postavljena, prikazuje se način rada s četkom za mokro čišćenje.
 - Pritisnite gumb (+) za raspršivanje vode. Dok držite gumb (+), voda se raspršuje maksimalno 2 sekunde.
- Pregled poruka
 - **Slaba baterija:** Prikazuje se kada je baterija prazna.
 - **Zapeo objekt u četki/alatu:** Pogreška se prikazuje kada se nešto zaglavi u četkici ili dodatku.
 - **Filter nije umetnut:** Pogreška se prikazuje kada nedostaje mikrofilter.
 - **Začepljeno:** Pogreška se prikazuje kada je usisivač začepljen.
 - **Provjeri četku, alat ili filter:** Upozorava korisnika da provjeri četku, alat ili filter kako bi se otklonilo začepljenje.
 - **Očisti filter:** Upozorava korisnika i preporučuje redovitu provjeru i pranje mikrofiltera. (Pogledajte odjeljak „Čišćenje usisivača“.)
 - **Štedi energ. upaljeno:** Prikazuje se kada je način štedi energ. upaljeno.
 - **Štedi energ. ugašeno:** Prikazuje se kada je način štedi energ. ugašen.

Upotreba dodatnog nastavka

Prije punjenja dodatne baterije priključite punjač.

#8 Upotreba dodatnog nastavka

- **A:** Dodatni nastavak
- **B:** Dodatni nastavak + držač za dodatni nastavak
- Prilikom odvajanja pribora koji se pohranjuje s usisnog dijela usisivača može pasti prašina.
 - Nakon čišćenja skratite duljinu cijevi i pokrenite usisivač u načinu rada [MAKS] 10 sekundi.
 - Ako je krpa mokra i pohranjena s četkom za mokro čišćenje, mogući su kontaminacija zida u blizini mokre krpe i neugodni mirisi. Nakon čišćenja krpe potpuno je osušite.
 - Prilikom odvajanja četke pritisnite gumb za otpuštanje na četki.

Upotreba dodatne opreme

#9 Odvajanje dodatne opreme

- Prilikom odvajanja podesive cijevi, pritisnite gumb za otpuštanje na stražnjoj strani.
- Prije odvajanja pribora radite u načinu rada [MAKS] duže od 10 sekundi kako biste uklonili ostatke stranih tvari u priboru.

#10 Kombinirani alat

Upotrijebite alat za uklanjanje prašine sa zavjesa, namještaja, naslonjača itd.

#11 Produženi alat za pukotine

Upotrijebite alat za uklanjanje prašine u utorima prozorskih okvira, uskim otvorima, uglovima itd.

#12 Fleksibilni dodatak

Upotrebjavajte za čišćenje teško dostupnih mjesta, kao što su gornji ili stražnji dijelovi namještaja ili stropova.

NAPOMENA

- Fleksibilni alat može se spojiti na alat za kombiniranje i produženi alat za pukotine.

#13 Podešavanje duljine cijevi

Pritisnite gumb na stražnjoj strani podesive cijevi za podešavanje duljine cijevi u 3 koraka.

#14 Četka za mokro čišćenje

Upotrebjavajte za čišćenje poda s mokrom krpom (drvo i linoleum).

- * Četka za mokro čišćenje nema funkciju usisavanja prašine.

01 Višenamjenska krpa za mokro čišćenje

02 Čičak

03 Rotirajući disk

Upotreba višenamjenske krpe za mokro čišćenje

- Kada pričvrstite krpu za mokro čišćenje, provjerite je li krpa u središtu diska.

04 Odvojiva krpa

05 <Prednji dio> s čičkom

06 <Stražnji dio>

07 Jednokratna krpa za mokro čišćenje

Upotreba jednokratne krpe za mokro čišćenje

- Pričvrstite jednokratnu krpu za mokro čišćenje na prednju stranu (s čičkom) odvojive krpe na rotirajućem disku.

– Ako upotrebjavate jednokratnu krpu za mokro čišćenje bez odvojive krpe, učinak čišćenja može se smanjiti.

- Nakon upotrebe jednokratne krpe za mokro čišćenje bacite krpu.

08 Spremnik za vodu

Odvajanje ili pričvršćivanje spremnika za vodu

- Pritisnite donji dio spremnika za vodu da biste ga odvojili.
- Prilikom pričvršćivanja spremnika za vodu prvo umetnite prednji dio.

NAPOMENA

- Nemojte upotrebjavati podzemnu ili zagađenu vodu.
- Prilikom prve upotrebe zrak u pumpi i cijevi može uzrokovati odgođeno prskanje vode četke za mokro čišćenje. Pritisnite gumb za raspršivanje vode (+) više puta.

Održavanje

Čišćenje stanice za čišćenje

#15 Zamjena vrećice za prašinu

Kada indikator statusa postane crven, trebali biste zamijeniti vrećicu za prašinu.

#16 Čišćenje filtra ispred motora

Upotrijebite ručku za skidanje filtra i protresite ga iznad kante za uklanjanje prašine.

#17 Čišćenje filtra za finu prašinu

Protresite filtar za finu prašinu iznad kante za uklanjanje prašine.



* Detaljne informacije potražite u QR kodu.

Čišćenje usisivača

#18 Posuda za prašinu / perivi mikrofiltrar

⚠ OPREZ

- Nakon čišćenja posude za prašinu / perivog mikrofiltra vodom trebali biste ih potpuno osušiti u hladu više od 24 sata prije upotrebe.
 - Pri primjeni topline može doći do djelomične deformacije.
 - Ako filtar nije potpuno osušen prije upotrebe, može uzrokovati neugodan miris.
- Ako su posuda za prašinu ili filtar začepljeni, usisivač može prestati raditi zbog uređaja za sprečavanje pregrijavanja motora.
 - Očistite posudu za prašinu ili filtre, a zatim ponovno uključite usisivač.

#19 Filtar za finu prašinu

Prije čišćenja filtra obavezno isključite proizvod.

- Zakrenite i izvucite filtar za finu prašinu i lagano tapkajte po njemu kako biste uklonili prašinu.
- Operite filtar tekućom vodom jednom mjesečno kako biste održali najbolju učinkovitost filtra.
- Nakon čišćenja i prije upotrebe sušite ga više od 24 sata u hladu.

- Prilikom sastavljanja okrećite filtar u smjeru suprotnom od kazaljke na satu dok ne bude vidljiva crta ispod slike lokota.

📖 NAPOMENA

- Prilikom pranja filtra nemojte upotrebljavati deterđent ili alat.
- Nemojte sušiti toplinom.

#20 Slim Action četka

⚠ OPREZ

- Četku nemojte čistiti vodom.
- Strana tijela koja preostanu na četki uklonite uz pomoć mokre tkanine ili suhe krpe.

#21 Jet Dual četka

Ako se strano tijelo ne ukloni, uklonite ga škarama.

⚠ OPREZ

- Ako je krpa ili druga strana tvar usisana i zapetljana s rotirajućom četkom, rotirajuća četka prestaje raditi kako bi se zaštitio motor četke. Nakon čišćenja četke isključite i ponovno uključite napajanje.
- Ako četka nakon čišćenja ne radi, isključite i ponovno uključite napajanje.
- Prilikom čišćenja četke budite oprezni da ne uhvatite prste u pregib četke.

#22 Četka za mokro čišćenje

📖 NAPOMENA

- Ako rotirajuća četka ne radi čak ni nakon čišćenja (Slim Action četke) i (četke za mokro čišćenje), možda je u pogonu uređaj za sprečavanje pregrijavanja motora. Pričekajte 30 minuta ili više da ohladite motor i ponovno ga uključite.

#23 Dodatak za ljubimce

Uklonite dlaku ljubimca škarama i usišite komadiće.

#24 Produženi alat za pukotine / cijev

Umetnite dugi tanki štapić i okrenite nekoliko puta kako biste očistili produženi alat za pukotine ili cijev.

Informacije o sigurnosti

- Prije upotrebe uređaja temeljito pročitajte ovaj priručnik i sačuvajte ga za buduće potrebe.
- Budući da sljedeće upute za rukovanje obuhvaćaju različite modele, značajke vašeg usisivača mogu se malo razlikovati od onih koje su opisane u ovom priručniku.

Upotrijebljeni simboli opreza/ upozorenja

UPOZORENJE

Označava da postoji opasnost od smrti ili teških ozljeda.

OPREZ

Označava da postoji opasnost od tjelesnih ozljeda ili materijalne štete.

Ostali upotrijebljeni simboli

NAPOMENA

Označava da tekst koji slijedi sadrži dodatne važne informacije.

- Dodatne informacije o obvezama tvrtke Samsung u pogledu zaštite okoliša i regulatornih obveza specifičnih za proizvod kao što je REACH (Direktiva o otpadnoj električnoj i elektroničkoj opremi, baterije) potražite na web-mjestu: samsung.com/uk/aboutsamsung/samsungelectronics/corporatecitizenship/data_corner.html

Ako ne zadovoljite ove uvjete, može doći do oštećenja unutarnjih komponenti usisivača i poništavanja garancije.

Općenito

- Pažljivo pročitajte sve upute. Prije uključivanja usisivača provjerite je li napon vaše električne mreže jednak onom koji je naznačen na pločici s tehničkim karakteristikama na stražnjoj strani ručnog usisivača (kontaktna strana baterije).

- UPOZORENJE: Nemojte upotrebljavati usisivač na mokrom tepihu ili podu.
- Kada dijete koristi bilo koji uređaj ili se on koristi u blizini djece, potreban je strogi nadzor. Usisivač se ne smije koristiti kao igračka. Usisivač nikada nemojte ostavljati da radi bez nadzora. Usisivač upotrebljavajte samo u svrhu za koju je namijenjen te u skladu s uputama u ovom priručniku.
- Usisivač nemojte upotrebljavati bez posude za prašinu.
- Posudu za prašinu ispraznite prije nego što se potpuno napuni kako bi se održala najveća učinkovitost.
- Usisivač nemojte upotrebljavati za skupljanje šibica, vrućeg pepela ili opušaka. Usisivač držite podalje od pećnica i drugih izvora topline. Plastični dijelovi uređaja uslijed djelovanja topline mogu se izobličiti i izgubiti boju.
- Izbjegavajte skupljanje tvrdih i oštih predmeta usisivačem jer takvi predmeti mogu oštetiti njegove dijelove.
- Nemojte zatvarati ulaze za usisavanje i ispuh.
- Kako biste izbjegli oštećenja, prilikom iskopčavanja utikača držite utikač, nemojte povlačiti kabel.
- Uređaj mogu upotrebljavati djeca stara 8 ili više godina te osobe smanjenih tjelesnih, osjetilnih ili mentalnih sposobnosti ili osobe kojima nedostaje iskustvo i znanje, ako se nalaze pod nadzorom ili ako su primili dodatne upute o korištenju uređaja na siguran način te razumiju rizike koji proizlaze iz upotrebe uređaja. Djeca se ne smiju igrati uređajem. Djeca ne bi trebala čistiti ili obavljati održavanje na usisivaču bez nadzora odraslih.
- Djeca moraju biti pod nadzorom kako se ne bi igrala s uređajem.
- Prije čišćenja ili održavanja usisivača potrebno je ukloniti bateriju s glavne jedinice.
- Ne preporučuje se korištenje produžnog kabela.
- Ako usisivač ne radi pravilno, isključite napajanje i obratite se ovlaštenom servisnom agentu tvrtke Samsung.

- Ako je kabel napajanja oštećen, mora ga zamijeniti proizvođač, servisni agent ili osoba sa sličnim kvalifikacijama kako bi se izbjegle opasnosti od strujnog udara.
- Nemojte usisavati vodu.
- Nemojte uranjati u vodu radi čišćenja.
- Ako je potrebno izvršiti zamjenu, obratite se tvrtki Samsung ili ovlaštenom servisnom centru tvrtke Samsung.

Stanica za čišćenje

- Polarizirani utikač nemojte modificirati tako da odgovara nepolariziranoj utičnici ili produžnom kabelu.
- Usisivač nemojte upotrebljavati vani ni na mokrim površinama.
- Isključite stanicu za čišćenje iz utičnice kad se ne upotrebljava i prije servisa.
- Za punjenje upotrijebite samo stanicu za čišćenje koju je isporučio proizvođač.
- Nemojte koristiti s oštećenim kabelom ili utikačem.
- Ne vučite usisivač i nemojte ga nositi pomoću kabela, kabel nemojte upotrebljavati kao ručku, zatvarati vrata preko kabela ili ga povlačiti po oštrim rubovima ili kutovima. Kabel držite na sigurnoj udaljenosti od zagrijanih površina.
- Nemojte koristiti produžne kabele ili utičnice s nedovoljnom nazivnom strujom.
- Nemojte puniti bateriju koju nije moguće puniti.
- Nemojte iskopčavati usisivač tako da vučete za kabel za napajanje. Primite utikač, a ne kabel kako biste isključili usisivač.
- Nemojte uništavati ili spaljivati baterije jer će eksplodirati pri visokim temperaturama.
- Nemojte pokušavati otvoriti stanicu za čišćenje. Popravke smije vršiti samo kvalificirani servisni centar tvrtke Samsung.
- Stanicu za čišćenje nemojte izlagati visokim temperaturama ili dopustiti da bilo kakva vlaga ili tekućina dođe u dodir sa stanicom.

Postavljanje

- Ako imate problema prilikom postavljanja stanice za čišćenje, obratite se servisnom centru tvrtke Samsung.
- ※ Ozljeda ili kvar na uređaju nastali zbog nepostavljanja stanice za čišćenje možda neće biti nadoknađeni.

Usisivač

- Nemojte usisavati tvrde ili oštre predmete kao što su staklo, čavli, vijci, kovanice itd.
- Nemojte upotrebljavati usisivač bez pričvršćenog filtra. Prilikom servisiranja uređaja nikada nemojte stavljati prste ili druge predmete u odjeljak s ventilatorom, za slučaj da se uređaj slučajno uključi.
- Ne stavljajte nikakve predmete u otvore. Nemojte upotrebljavati usisivač dok su mu otvori blokirani. Iz otvora očistite prašinu, dlake ili druge predmete koji mogu blokirati protok zraka.
- Nemojte usisavati otrovne tvari (klorni izbjeljivač, amonijak, sredstvo za čišćenje odvoda itd.).
- Nemojte usisavati predmete koji gore ili se dime, kao što su cigarete, šibice ili vreli pepeo.
- Nemojte upotrebljavati usisivač u zatvorenom prostoru ispunjenom parama iz boje na bazi ulja, razrjeđivača boje, tvari za odbijanje moljaca, zapaljive prašine ili drugih eksplozivnih ili otrovnih para.

Povezano s napajanjem

UPOZORENJE

- Nemojte pretjerano svijati kabel niti na njega postavljati teške predmete.
 - Može doći do strujnog udara ili požara.
- Kada se usisivač upotrebljava na terasi ili u prostoru gdje se upotrebljava voda, pazite da voda ne dođe u kontakt s kabelom za napajanje ili utikačem.

- Pažljivo uklonite prašinu, vodu ili druge tvari s kontakta ili dijela kontakta na utikaču napajanja.
 - Može doći do neuobičajenog rada ili strujnog udara.
- Nemojte povlačiti kabel za napajanje niti dodirivati utikač mokrim rukama.
 - Može doći do strujnog udara ili požara.
- Nemojte uključivati stanicu za čišćenje u izvor električne energije s pogrešnim naponom. Nemojte uključivati stanicu za čišćenje u višestruku utičnicu ili produžni kabel.
 - Može doći do strujnog udara ili požara.
- Nemojte upotrebljavati oštećen utikač, kabel za napajanje ili nepričvršenu utičnicu.
 - Može doći do strujnog udara ili požara.
- Ako je kabel za napajanje oštećen, obratite se ovlaštenom servisnom centru tvrtke Samsung kako biste kabel za napajanje zamijenili novim.
 - Može doći do strujnog udara ili požara.
- UREDBA KOMISIJE (EU) 2019/1782
Zahtjevi za ekološki dizajn za vanjska napajanja:
www.samsung.com/global/ecodesign_component

Rukovanje

UPOZORENJE

- Stanica za čišćenje treba se postaviti i upotrebljavati na podu koji je stabilan.
 - Ako se proizvod prevrne, može doći do ozljede ili oštećenja proizvoda i poda.
- Nemojte stavljati niti upotrebljavati proizvod na neravnom podu, tepihu, stolu u dnevnoj sobi ili radnom stolu itd.
 - Ako se proizvod prevrne, može doći do ozljede ili oštećenja proizvoda i poda.
- Nemojte postavljati proizvod na zid iza kojeg su instalirane cijevi (plin ili voda itd.) ili električni kabeli.
- Nemojte uzrokovati kratki spoj dodirivanjem terminala za punjenje štapićima, metalnim odvijačima itd.
 - Može doći do kvara na proizvodu ili strujnog udara.
- Osigurajte da terminali za punjenje usisivača i stanice za čišćenje ne dolaze u kontakt s vodičem poput narukvice, sata, metalne šipke, noktiju itd.
- Osigurajte da bilo kakva tekućina poput vode ili soka ne uđe u usisivač ili stanicu za čišćenje.
 - Može doći do strujnog udara ili požara.
- Budući da je stanica za čišćenje osmišljena za upotrebu samo bežičnog usisivača Samsung Jet, nemojte upotrebljavati stanicu za čišćenje za druge električne uređaje ili u druge svrhe.
 - Može doći do oštećenja na stanici za čišćenje ili nastanka požara.
- Nemojte tijekom čišćenja usisati tekućinu, oštre predmete, igle, žar itd.
 - Može doći do neuobičajenog rada ili oštećenja proizvoda.
- Ne upotrebljavajte usisivač za skupljanje tekućine poput prolivenih napitaka ili otpada kućnih ljubimaca.
- Četka i izlazni otvor za zrak ne smiju biti blokirani tijekom čišćenja.
 - Možete izazvati kvar ili požar zbog pregrijavanja proizvoda.
- Ovaj usisivač namijenjen je isključivo za kućnu upotrebu. (Nemojte upotrebljavati ovaj proizvod za eksperimentalno, komercijalno ili industrijsko čišćenje.)
 - Može doći do neuobičajenog rada ili oštećenja proizvoda.
 - Vanjsko čišćenje: kamen ili cementni prah
 - Biljar: prah krede
 - Aseptična soba u bolnici
- Nemojte se voziti na proizvodu niti ga izlagati snažnim udarcima.
 - Može doći do ozljede ili oštećenja proizvoda.
- Prije nošenja dodatnog nastavka, prvo odvojite punjač.
 - Terminal za punjenje ili kabel za napajanje mogu biti oštećeni i može doći do strujnog udara.
- Nemojte upotrebljavati proizvod pokraj uređaja koji proizvodi toplinu, poput grijalica, zapaljivih sprejeva ili materijala.
 - Može doći do požara ili izobličivosti proizvoda.

- Prilikom upotrebe usisivača pripremite da se ne ozlijedite na pokretne ili rotirajuće dijelove.
 - Pripremite da ne usišete dijelove tijela (kosa, ruke itd.) u rotirajuću četku (bubanj).
- Trebali biste upotrijebiti obje ruke prilikom čišćenja zida ili stropa.
 - Ako čistite jednom rukom, možete ozlijediti zglobove ili ispustiti usisivač i uzrokovati ozljedu ili oštetiti usisivač.
- Provjerite jesu li filtri ispravno umetnuti.
 - Može doći do smanjenja snage usisavanja.
 - Ako prašina uđe u motor usisivača, može doći do oštećenja proizvoda.
 - Proizvod možda neće raditi.
- Kada usisivačem skupljate oštre predmete poput pijeska, oni mogu izgubiti unutarnji dio posude za prašinu.
- U slučaju istjecanja plina ili prilikom upotrebe zapaljivih sprejeva, kao što je sredstvo protiv prašine, nemojte dirati utikač napajanja mokrim rukama te otvorite prozor kako biste prozračili prostor.
 - Može doći do eksplozije ili požara.
- Ako se iz proizvoda pojave neuobičajeni zvukovi, mirisi ili dim, odmah isključite proizvod i obratite se servisnom centru tvrtke Samsung.
 - Može doći do strujnog udara ili požara.

- Prilikom čišćenja perivih dijelova nemojte koristiti alkalna ili industrijska sredstva za čišćenje, osvježivače za zrak ili kiseline itd.
 - Može doći do oštećenja proizvoda poput loma plastike, izobličenosti, promjene boje, istrošenosti tiska itd.

Perivi dijelovi		Posuda za prašinu, perivi mikrofiltrar, filtrar za finu prašinu, filtrar s rešetkom od metalne mreže, suha krpa
Prihvatljivi deterdžent	Neutralno	Deterdžent za pranje posuda
Zabranjeni deterdžent	Alkalno	Tekući kisik, sredstvo za uklanjanje plijesni itd.
	Kiselina	Parafinsko ulje, emulgator itd.
	Industrijska sredstva za čišćenje	NV-I, PB-I, Opti, alkohol, aceton, benzen, razrjeđivač itd.
	Osvježivač za zrak	JET sprej osvježivač za zrak (aroma kave, bilja itd.)
	Ulja	Ulja životinjskog porijekla, biljna ulja
itd.		Jestiva acetatna kiselina, ocat, octena kiselina itd.

Održavanje

UPOZORENJE

- Isključite proizvod prije uklanjanja stranih tijela iz njega.
 - Ako je proizvod uključen dok uklanjate strana tijela, možete se ozlijediti ili oštetiti proizvod.
- Prilikom čišćenja vanjskih površina proizvoda, isključite proizvod, a zatim ga obrišite suhom krpom. Nemojte izravno prskati vodu na proizvod niti ga brisati hlapivim tvarima poput benzena, razrjeđivača ili alkohola.
 - Ako voda uđe u proizvod i izazove kvar, isključite proizvod i obratite se servisnom centru tvrtke Samsung.
- Prije čišćenja stanice za čišćenje isključite proizvod.

Napomene i mjere opreza

Postavljanje

OPREZ

- Nemojte postavljati proizvod blizu vode, u prostoru s previše vlage ili u blizini prozora itd.
- Nemojte postavljati stanicu za čišćenje na mjesto kroz koje ljudi često prolaze, pored ulaza ili u uske prolaze.
 - Ljudi se mogu spotaknuti i ozlijediti ili može doći do oštećenja proizvoda.
- Ako je stanica za čišćenje neispravno postavljena, može se prevrnuti, što može uzrokovati ozljede i ozbiljno oštećenje proizvoda.
- Postavite stanicu za čišćenje na mjesto gdje nema predmeta koji bi se mogli slomiti i uzrokovati štetu.

Korištenje baterije

NAPOMENA

- Ako proizvod ne radi nakon punjenja baterije, zamijenite bateriju. Ako i s novom baterijom ne radi, obratite se servisnom centru tvrtke Samsung.
- Baterija i adapter trebaju se kupiti zasebno.
- Kada kupite bateriju u servisnom centru tvrtke Samsung, provjerite je li na bateriji pravi logo tvrtke Samsung (**SAMSUNG**) te naziv baterije (VCA-SBTA95).

OPREZ

- Nemojte rastavljati bateriju ili stanicu za čišćenje.
- Nemojte primjenjivati toplinu na bateriju i ne stavljajte bateriju u vatru.
- Kako je baterija proizvedena samo za ovaj proizvod, nemojte je koristiti za druge električne uređaje ili u druge svrhe.
- Uklanjanje baterije tijekom rada može uzrokovati kvar proizvoda.

- Trajanje baterije može se smanjiti što se baterija više upotrebljava. Kad se baterija više ne puni ili se brzo prazni, zamijenite istrošenu bateriju novom.
- Upotrebljavajte samo stanicu za čišćenje i baterije koje isporučuje proizvođač.
- Prije umetanja baterije provjerite je li baterija umetnuta u pravilnom smjeru.
- Prilikom odlaganja neispravne baterije stavite je u kutiju za odlaganje baterija.
- Nemojte ispustiti ili udariti bateriju ili prouzročiti iznenadni udar.
- Kako bi se zaštitili motor i baterija, proizvod možda neće raditi kad je temperatura niža od 5 °C ili viša od 45 °C.

Rukovanje

NAPOMENA

- Ako se na četku primjeni prekomjerna sila ili se strano tijelo uhvati u rotirajućoj četki (bubanj), četka može prestati raditi kako bi se zaštitio motor ili proizvod. Isključite usisivač, uklonite strano tijelo te zatim uključite usisivač.
- Pražnjenje statičkog elektriciteta može nastati ovisno o vlažnosti, temperaturi ili vrsti poda itd. u vašem domu.
- Napunite bateriju prije prve upotrebe nove baterije ili ako niste dugo upotrebljavali bateriju.
- Ako dulje vrijeme nećete upotrebljavati usisivač ili ćete dugo izbivati iz kuće, isključite stanicu za čišćenje, zatim odvojite bateriju od stanice za čišćenje. Ako se baterija ne puni, polako će se isprazniti.
- Kada je baterija pri kraju, napunite je. Ako razina baterije ostaje niska tijekom dugog vremenskog razdoblja, to može uzrokovati smanjenje performansi baterije.

- Očistite višenamjensku krpu za četku za mokro čišćenje u običnoj perilici s neutralnim deterdžentom.
 - Međutim, ako je krpa za mokro čišćenje izložena toplini, omekšivaču itd., ona se može modificirati i promijeniti boju te se učinak proizvoda može smanjiti. Nemojte kuhati krpu za mokro čišćenje.
- Upotrijebite pravu krpu za četku za mokro čišćenje tvrtke Samsung Electronics.
- Ako se četka za mokro čišćenje upotrebljava bez krpe, bilo koji kvar na proizvodu neće biti pokriven jamstvom i naplaćuje se naknada za servis.
- Kada kupujete dodatnu višenamjensku krpu za četku za mokro čišćenje, obratite se servisnom centru tvrtke Samsung.
- Kada kupujete dodatnu jednokratnu krpu za mokro čišćenje, provjerite naziv modela VCA-SPA95.
- Ako želite kupiti dodatnu vrećicu za prašinu, prvo provjerite naziv modela (VCA-ADB952) i logotip Samsung (**SAMSUNG**), zatim se obratite najbližem prodavaču proizvoda Samsung Electronics ili servisnom centru Samsung.
- Kada se vrećica za prašinu u stanici za čišćenje napuni prašinom, stanica za čišćenje može prestati raditi zbog uređaja za sprečavanje pregrijavanja motora. Zamijenite vrećicu za prašinu i nastavite s radom.
- Ako se u usisanoj prašini nalazi ličinka, može se razmnožiti u vrećici za prašinu. Očistite stanicu za čišćenje mokrom tkaninom i zamijenite vrećicu za prašinu.
- Nemojte gurati stanicu za čišćenje jer bi se mogla prevrnuti.
 - Može doći do ozljede, oštećenja na proizvodu i podu.

⚠ OPREZ

- Nemojte upotrebljavati proizvod u blizini zapaljivih tvari.
 - Također ga nemojte upotrebljavati:
 - u prostoru gdje je svijeća ili stolna lampa postavljena na pod
 - u prostoru u kojem se nalazi neugašeni žar u kaminu bez nadzora
 - u prostoru gdje ima zapaljivih materijala poput benzina, alkohola, razrjeđivača, pepeljara s neugašenim cigaretama itd.
- Nemojte naslanjati proizvod na zid ili stol.
 - Proizvod može pasti i može doći do ozljeda i ozbiljnog oštećenja proizvoda.
- Tijekom upotrebe ili nakon upotrebe usisivača trebate odložiti usisivač ili ga pohraniti na stanici za čišćenje.
 - Proizvod može pasti i može doći do ozljeda i ozbiljnog oštećenja proizvoda. Osim toga, možda nećete dobiti naknadu za štetu.
- Nemojte upotrebljavati usisivač u drugu svrhu osim one za koju je namijenjen. (Nemojte dopustiti djeci da se voze na proizvodu ili se igraju s njim.)
 - Može doći do ozljede ili oštećenja proizvoda.
- Nemojte dopustiti djeci da dodiruju proizvod tijekom čišćenja.
 - Kada se usisivač pregrije, djeca se mogu opeći.
- Nemojte dopustiti djeci da se drže za stanicu za čišćenje ili je guraju.
 - Može doći do ozljede, oštećenja na proizvodu i podu.
- Upotrijebite obje ruke za prenošenje stanice za čišćenje.

- Kada izvučete kabel za napajanje iz utora na dnu stanice za čišćenje, nemojte ga jako povlačiti. Lagano okrenite kabel na stranu kako bi mogao glatko izaći.
 - Kabel za napajanje može se oštetiti i uzrokovati strujni udar ili požar.
- Prije isključivanja ili uključivanja stanice za čišćenje isključite usisivač te osigurajte da kontakt utikača napajanja ne dođe u dodir s rukama.
 - Može doći do požara ili strujnog udara.
- Nemojte prečvrsto stati na gornji dio četke za mokro čišćenje prilikom upotrebe.
 - Može doći do oštećenja proizvoda ili poda.
- Prilikom sastavljanja usisivača budite oprezni da ne uhvatite prste u spojevima.
- Ne upotrebljavajte usisivač na predmetima koji se mogu lako ogrebat i (televizor, monitori itd.).
- Prilikom čišćenja pazite da bočna strana četke ne udari u pokretni dio, zid, namještaj i sl. i ne izazove mrlje.
 - U slučaju blagog zaprljanja očistite mokrom tkaninom ili sredstvom za čišćenje.
- Nemojte upotrebljavati vodu kako biste očistili proizvod dok se upotrebljava.
- Proizvod trebate upotrebljavati na suhim mjestima i nemojte ga upotrebljavati na mokrim mjestima ili na vodi.
- Nemojte upotrebljavati proizvod na izravnoj sunčevoj svjetlosti ili visokoj toplini i nemojte ga držati u automobilu.
- Nemojte stavljati vruću vodu, deterđent itd. u spremnik za vodu četke za mokro čišćenje.
 - Može doći do kvara na proizvodu ili pogoršanja izvedbe.
- Kada se ne upotrebljava četka za mokro čišćenje, ispraznite svu vodu iz spremnika za vodu.

Održavanje

NAPOMENA

- Ponekad kotačić četke može ogrebat pod. Prije upotrebe usisivača provjerite stanje kotača četke.
 - Ako na kotaču četke postoji strano tijelo koje se ne može lako ukloniti, obratite se servisnom centru tvrtke Samsung.
- Ako je unutarnji dio četke za mokro čišćenje začepljen velikim stranim tvarima, brzina vrtnje rotirajućeg diska smanjuje se ili zaustavlja.

OPREZ

- Nemojte gurati usisivač dok je pohranjen na stanici za čišćenje.
 - Može doći do ozljede, oštećenja na proizvodu i podu.
- Pohranjivanje proizvoda na sunčevoj svjetlosti duže vrijeme može uzrokovati izobličenost ili gubitak boje dijelova. Stoga proizvod čuvajte u hladu.
- Nemojte čistiti četku usisivača vodom. Čišćenje vodom može uzrokovati izobličenje dijelova ili kvar.
- Ako primijetite osjetno smanjenje usisne snage ili se usisivač neumjereno zagrijava, očistite proizvode i zamijenite filtre.
- Ako stanica za čišćenje ima neugodan miris, zamijenite vrećicu za prašinu ili očistite filtre.

Rješavanje problema

Prije pozivanja servisa pregledajte probleme i rješenja u nastavku. Imajte na umu da će vam biti naplaćeni svi pozivi za servis prilikom kojih nisu pronađeni nedostaci.

Problemi	Rješenja
Usisivač ne radi.	<ul style="list-style-type: none">• Provjerite razinu baterije i napunite bateriju.• Provjerite je li proizvod isključen i pritisnite gumb za napajanje kako biste ga uključili.• Provjerite je li podesiva cijev, posuda za prašinu ili četka blokirana.• Provjerite je li perivi mikrofilter pravilno umetnut.• Ako usisivač nije korišten duže vrijeme, napunite bateriju.• Ako se baterija istroši, zamijenite bateriju.
Rotirajuća četka (bubanj) unutar četke ne radi.	<ul style="list-style-type: none">• Kada se pojavi poruka [Provjeri četku, alat ili filter] na zaslonu, isključite usisivač i provjerite je li četka začepljena stranim tvarima. Ako je tako, uklonite strano tijelo i ponovno pokrenite usisivač.• Kada je usisivač uključen, isključite ga i ponovno uključite.<ul style="list-style-type: none">– Ako je pokrenut uređaj za sprečavanje pregrijavanja motora četke, može proći do 30 minuta da bi se motor ohladio i da biste mogli upotrebljavati (Slim Action četku) i (četku za mokro čišćenje).
Iz izlaznog otvora za zrak ili filtra proizvoda izlazi neugodni miris.	<ul style="list-style-type: none">• Često praznite posudu za prašinu i čistite filter.<ul style="list-style-type: none">– Budući da je vaš usisivač nov proizvod, moguće je da će imati blagi miris tijekom prva 3 mjeseca od kupnje.– Ako upotrebljavate usisivač dulje vrijeme, nakupljena prašina u posudi za prašinu ili na filteru može uzrokovati nastajanje neugodnog mirisa.• Zamjenske filtre možete nabaviti kod lokalnog servisnog agenta tvrtke Samsung.
Statički elektricitet se javlja kada se čisti debela i meka podloga.	<ul style="list-style-type: none">• Materijali tepiha (prostirka za odgoj djece, prostirka za zaštitu od buke između podova itd.) mogu uzrokovati statički elektricitet.<ul style="list-style-type: none">– Premjestite četku na normalan pod na neko vrijeme i ponovno ga očistite, statički elektricitet trebao bi nestati.
Četka za mokro čišćenje ne raspršuje vodu.	<ul style="list-style-type: none">• Prilikom prve upotrebe zrak u unutrašnjoj pumpi četke za mokro čišćenje i cijevi može uzrokovati odgođeno prskanje vode četke za mokro čišćenje.<ul style="list-style-type: none">– Odvojite spremnik za vodu, pritisnite gumb za raspršivanje vode (+) i provjerite radi li pumpa sa zvukom.– Napunite spremnik za vodu, pričvrstite ga na četku za mokro čišćenje i pritisnite gumb za raspršivanje vode (+) više puta.

Problemi	Rješenja
Nije moguće napuniti usisivač.	<ul style="list-style-type: none"> • Provjerite odgovara li osigurani napon za stanicu za čišćenje zahtjevima stanice za čišćenje. • Provjerite je li usisivač uključen te zatim provjerite je li uključeno LED svjetlo indikatora razine napajanja. • Provjerite je li strano tijelo (prašina) na terminalu za punjenje. Uklonite strano tijelo pamučnim štapićem ili mekom krpom.
Usisivač zaustavlja rad tijekom čišćenja.	<ul style="list-style-type: none"> • Budući da ovaj proizvod ima uređaj za sprečavanje pregrijavanja motora, proizvod će privremeno prekinuti rad u sljedećim uvjetima. Nakon što otklonite uzrok problema ponovno uključite proizvod. (Ovaj se slučaj može razlikovati ovisno o temperaturi okoline.) <ul style="list-style-type: none"> - Kada usisivač radi s punom posudom za prašinu. - Kada usisivač radi sa začepljenom četkom. - Kada se produženi alat za pukotine upotrebljava duže vrijeme.
Iznenadno se smanjuje usisna snaga i čuje se vibrirajući zvuk iz usisivača.	<ul style="list-style-type: none"> • Provjerite jesu li četka, posuda za prašinu ili podesiva cijev začepljeni stranim tijelom i uklonite ga. • Provjerite je li posuda za prašinu potpuno ispunjena prašinom. Ako jest, ispraznite je. • Provjerite je li filter prljav. Ako jest, očistite filter.
Čišćenje je završeno, ali male čestice prašine izlaze iz četke.	<ul style="list-style-type: none"> • Nakon čišćenja pokrenite usisivač na 10 sekundi ili više da usišete male čestice prašine.

- Ovaj je usisivač odobren u skladu sa sljedećim.
 - Direktiva o niskom naponu 2014/35/EU
 - Direktiva o elektromagnetskoj kompatibilnosti 2014/30/EU

SAMSUNG



Правосмукалка

Прирачник за користење

Серија VS20A95****

- Внимателно прочитајте го упатството пред да започнете со употребата на апаратот.
- Се користи само во затворени простории



SAMSUNG

Преглед на деловите

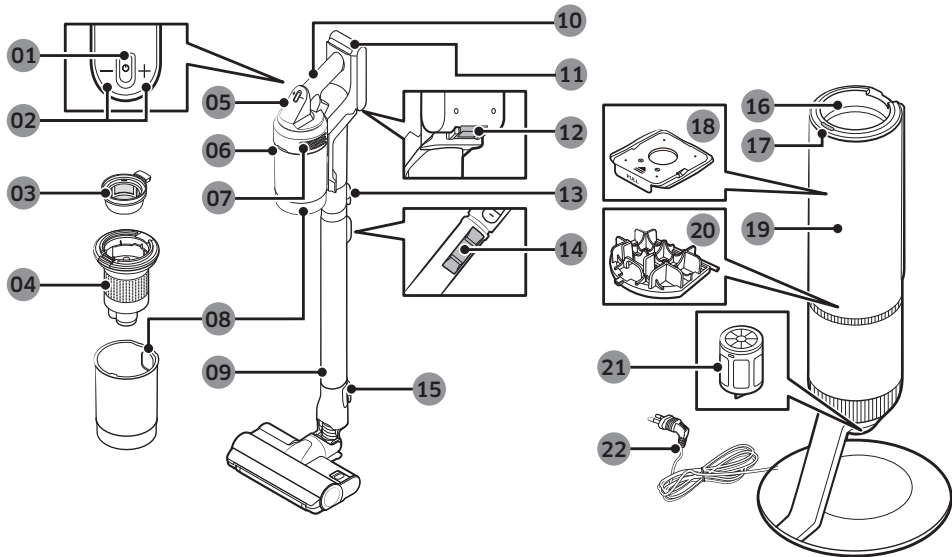

- | | |
|--|---|
| 01 Копче(☺) за напојување | 12 Копче за вадење на батеријата |
| 02 Копче за контрола на моќта на смукањето | 13 Копче за вадење на цевката |
| 03 Микрофилтер што се мие | 14 Копче за приспособување на должината на цевката |
| 04 Филтер со метална мрежа | 15 Копче за вадење на четката |
| 05 Екран | 16 Злоб на кантичката за прав |
| 06 Копче за вадење на кантичката за прав | 17 Копче СТАРТ/СТОП на станицата за чистење |
| 07 Филтер за ситен прав | 18 Кеса за прав |
| 08 Кантичка за прав | 19 Преден капак на станицата за чистење |
| 09 Приспособлива цевка | 20 Филтер пред моторот на станицата за чистење |
| 10 Рачка | 21 Филтер за ситен прав на станицата за чистење |
| 11 Индикатор за ниво на наполнетост на батеријата | 22 Кабел за напојување |

* Брановидната шара на надворешноста на производот е природен изглед како резултат на употребата на бисерни пластични материјали и неговата распределба на бисерот. Освен тоа, сјајниот бисер користен во материјалот дава одличен сјаен премаз, не е потребно премачкување.

Додатоци

Додатоците со * * * може да се разликуваат, зависно од моделот.



Приспособлива цевка

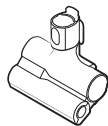

Алатка за миленичиња



Комбинирана алатка



Продолжителна алатка за процепи

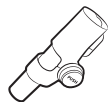

Флексибилна алатка

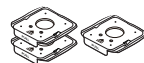

Кеса за прав: 3 парчиња
(во уредот: 1, резерва: 2)



Прирачник за користење

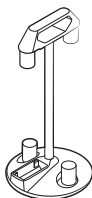

Држач за додатоци

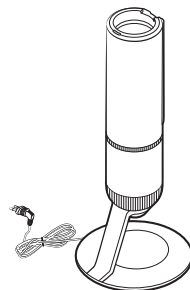

Станица за чистење



*Полнач

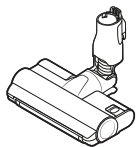

*Млазна двојна четка

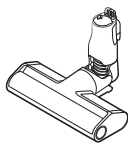

*Тенка работна четка

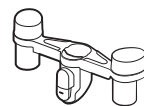

*Држач на држачот за додатоци

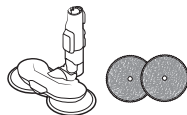

*Мокра четка/
мокра влошка за повеќе употреби

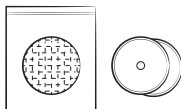

*Мокра влошка за една употреба/
Влошка што се закачува

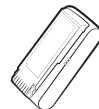

*Батерија
(VS20A959***: 2 парчиња)

* Опционално

* Модел VS20A958***: Дополнителна батерија и полнач може да се купат посебно.

* Мократа четка вклучува влошка за повеќе употреби и влошка за една употреба.

* Мократа четка и млазната двојна четка се компатибилни само со моделот VS20A95****.

Спецификации на производот

Времињата на полнење и чистење можат да се разликуваат во зависност од четките и условите за користење.

Модел		Серија VS20A95****
Потрошувачка на енергија (Правосмукалка)		Врз основа на рачната правосмукалка: 580 W
Спецификации на батеријата		Литиум-јонска 25,2 V, 2200 mAh, 7 ќелии
Тежина (Правосмукалка)		2,7 kg (Млазна двојна четка)
Големина	Правосмукалка	Ширина 250 mm × Длабочина 210 mm × Висина 1000 mm
	Станица за чистење	Ширина 300 mm × Длабочина 300 mm × Висина 850 mm
Време на полнење		3,5 часа
Време на чистење (Стандардно: [СРЕД])	Комбинирана алатка / Продолжителна алатка за процепа	Околу 60 мин. [МИН] / Околу 30 мин. [СРЕД] / Околу 10 мин. [МАКС] / Околу 3 мин. [ЈЕТ]
	Млазна двојна четка	Околу 42 мин. [МИН] / Околу 24 мин. [СРЕД] / Околу 14 мин. [МАКС] / Околу 8 мин. [ЈЕТ]
	Тенка работна четка	Околу 50 мин. [МИН] / Околу 25 мин. [СРЕД] / Околу 15 мин. [МАКС] / Околу 9 мин. [ЈЕТ]
	Мокра четка	Околу 100 min.

* Времето на чистење се дуплира кога користите две батерии едно по друго.

Ракување



* Употребете го QR-кодот за да добиете детални информации.

Станица за чистење

#1 Монтирање на станицата за чистење

- Вденете го кабелот за напојување на станицата за чистење долж тркалезниот жлеб на дното.
– Внимавајте кабелот за напојување да е правилно сместен за да не се навалува станицата за чистење.
- Пред да ја приклучите станицата за чистење, наместете го уредно кабелот за напојување.
- Кога ја приклучувате станицата за чистење, индикаторот за статус станува син 5 секунди, па се гаси.

#2 Користење на станицата за чистење

- A**: Индикатор на статусот / копче (СТАРТ/СТОП)
- Откако ќе ја вметнете правосмукалката во станицата за чистење, притиснете го копчето СТАРТ/СТОП за да се испразни кантичката за прав.
– Притиснете го копчето СТАРТ/СТОП повторно за да престане работата.
- Затворете го долниот капак на кантичката за прав пред да ја користите смукалката бидејќи долниот капак е отворен откако ќе се испразни кантичката за прав кај станицата за чистење.

Правосмукалка

Полнење на батеријата

- * Кога индикаторот за нивото на батеријата ќе поцрвени или на екранот ќе се појави пораката [Слаба батерија], наполнете ја батеријата.
- * Правосмукалката не може да се користи додека се полни.
- * Проверете дали задната страна на батеријата е правилно поставена на делот за полнење на правосмукалката.
- * Проверете дали при полнењето се прикажува индикаторот за ниво на батеријата.
- * Кога ќе почне полнењето, индикаторот за ниво на батеријата се пали (црвено, портокалово или жолто, зависно од напредокот на полнењето), постепено се зголемува и се менува во зелена боја кога полнењето е готово.

ВНИМАНИЕ

- Пред да се исфрли батеријата, смукалката треба да е исклучена.
 - Присилното исфрлање на батеријата додека работи правосмукалката може да предизвика дефект.
- Внимавајте да не ви падне батеријата. Инаку може да се повредите или да се оштети батеријата.

#3 Вметнување на батеријата

Притиснете ја батеријата докрај додека не слушнете кликување.

#4 Исфрлање на батеријата

Притиснете го копчето за вадење на батеријата од задниот дел на рачката за да ја исфрлите батеријата.

#5 Полнење на дополнителната батерија

- Полнете ја дополнителната батерија кај процепот за полнење на дополнителната батерија на дното на држачот за додатоци.
 - Цврсто притиснете ја батеријата.
- * Модел VS20A958***: За да ја полните батеријата кај држачот за додатоци треба да се купи посебен полнач. (VCA-SAPA95)

Користење на правосмукалката

#6 Контролен дел

- * Пред да го користите производот треба да изберете јазик за првпат. Користете ги копчињата (+) и (-) за бирање јазик и држете го копчето (+) притиснато 3 секунди за да се комплетира поставката.
 - Држете го притиснато копчето (+) 3 секунди додека ја користите смукалката за да влезете во режимот за поставување на јазикот подоцна.
- * За поставување на режимот за штедење енергија, држете го притиснато копчето (+) 5 секунди додека смукалката е на станицата за чистење.
 - За откажување на режимот за штедење енергија држете го притиснато копчето (+) 5 секунди.
 - Ако смукалката се користи, автоматски се излегува од режимот за штедење енергија.

01 Вклучено/исклучено (⏻) напојување: Притиснете го копчето (⏻) за да почне чистење во режим [MID].

- Кога ќе се состави мократа четка, смукалката почнува да чисти во режимот за мокра четка.

02 Контролен дел за режимот за сила на смукањето. Режимот за сила на смукањето може да се менува.

- Можете да ги менувате четирите чекори [МИН, СРЕД, МАКС, ЈЕТ] на силата за смукање со копчињата (+) и (-).

ЗАБЕЛЕШКА

- Кога смукалката е во режимот з мокра четка работи само копчето (+).
- Кога се користи мократа четка, не е поддржано поставувањето на јазикот.
- Ако четката се лепи за подот или не се врти правилно, приспособете го режимот на силата за смукање во [МИН] или [СРЕД], зависно од материјалот на подот (тепих, чергиче, теписон итн.),

#7 Екрански дел

- Режим на силата на смукање
 - Се прикажува режимот на силата на смукање што сте го избрале како [МИН], [СРЕД], [МАКС] или [ЈЕТ].
- [Мокар]: Режим за мокра четка
 - Кога ќе се состави мократа четка се прикажува режимот за мокра четка.
 - Притиснете го копчето (+) за да прска вода. Додека се држи копчето (+), се прска вода најмногу 2 секунди.
- Пораки за проверка
 - **Слаба батерија:** Се прикажува кога батеријата е слаба.
 - **Заглавен предмет во четка/алатка:** Грешката се прикажува кога нешто е заглавено во четката или алатката.
 - **Филтерот не е вметнат:** Грешката се прикажува кога нема микрофилтер.
 - **Затнато:** Грешката се прикажува кога правосмукалната е затната.
 - **Проверете ја четката, алатката или филтерот:** Го известува корисникот да ја провери четката, алатката или филтерот за да се реши затнувањето.
 - **Исчистете го микрофилтерот:** Го известува и му препорачува на корисникот редовно да го проверува и мие микрофилтерот. (Видете во делот „Чистење на правосмукалната“.)
 - **Вклучено штедење енергија:** Се прикажува кога режимот за штедење енергија е вклучен.
 - **Исклучено штедење енергија:**
 - Се прикажува кога режимот за штедење енергија е исклучен.

Користење на држачот за додатоци

Пред да ја полните дополнителната батерија, приклучете го полначот.

#8 Користење на држачот за додатоци

- **A:** Држач за додатоци
- **B:** Држач за додатоци + Држач на држачот за додатоци
- Кога додатоците се откачуваат за да се складираат, може да падне прав од делот за смукање на правосмукалната.
 - По чистење, скратете ја цевката и пуштете ја смукалната во режим [MAX] 10 секунди.
 - Ако влошката е мокра и се чува со мократа четка, сидот до мократа влошка може да се загади или да замирира. Откако ќе ја исчистите влошката, исушете ја целосно.
 - Кога ја откачувате четката, притиснете го копчето за вадење на четката.

Користење на додатоците

#9 Откачување на додатоците

- Кога ја откачувате приспособливата цевка или четката, притиснете го копчето за вадење одзади.
- Пред да ги откачите додатоците, работете во режимот [MAX] повеќе од 10 секунди за да ги отстраните тугите материји што останале во додатоците.

#10 Комбинирана алатка

Користете ја за отстранување прав од завеси, мебел, софи итн.

#11 Продолжителна алатка за процеци

Користете ја за отстранување прав од жлебови на прозорци, процеци, агли и сл.

#12 Флексибилна алатка

Користете ја за чистење на тешко дофатливите места како горни или задни делови од мебел или плафони.

📖 ЗАБЕЛЕШКА

- Флексибилната алатка може да се поврзе со комбинираната алатка и продолжителната алатка за процепи.

#13 Приспособување на должината на цевката

Притиснете го копчето од задниот дел на приспособливата цевка за да ја приспособите должината на цевката во 3 чекори.

#14 Мокра четка

Користете ја за чистење на подови со мокра влошка (дрво и линолеум).

* Мократа четка нема функција за смукање прав.

01 Мокра влошка за повеќе употреби

02 Велкро

03 Вртлив диск

Користење на мократа влошка за повеќе употреби

- Кога ја прикачувате мократа влошка, проверете дали влошката се наоѓа во средината на вртливиот диск.

04 Влошка што се прикачува

05 <Задна> со велкро

06 <Предна>

07 Мокра влошка за една употреба

Користење на мократа влошка за една употреба

- Прикачете ја мократа влошка за една употреба од предната страна (со велкро) на влошката што се прикачува на вртливиот диск.
 - Ако ја користите мократа влошка за една употреба без влошката што се прикачува, перформансите за чистење може да се намалат.
- Откако ќе завршите со користењето на мократа влошка за една употреба, фрлете ја.

08 Резервоар за вода**Откачување или закачување на резервоарот за вода**

- Притиснете го долниот дел од резервоарот за вода за откачување.
- Кога го закачувате резервоарот за вода, вметнете го прво предниот дел.

📖 ЗАБЕЛЕШКА

- Не користете подземна или загадена вода.
- При првата употреба воздухот во пумпата и цевката може да предизвикаат мократа четка да го одложи прскањето вода. Притискајте го копчето за прскање вода (+) повеќе пати.

Чистење на станицата за чистење

#15 Менување на кесата за прав

Кога индикаторот за статусот ќе стане црвен, треба да ја замените кесата за прав.

#16 Чистење на филтерот пред моторот

Користете ја рачката за да го кренете филтерот надвор и истресете му ја прашината над канта за ѓубре.

#17 Чистење на филтерот за ситен прав

Истресете го филтерот за ситен прав над канта за ѓубре за да ја отстраните прашината.



* Употребете го QR-кодот за да добиете детални информации.

Чистење на правосмукалната

#18 Кантичка за прав/Микрофилтер што се мие

⚠ ВНИМАНИЕ

- Откако ќе ја исчистите Кантичката за прав/Микрофилтерот што се мие со вода, исушете ги целосно во сенка подолго од 24 часа пред повторната употреба.
 - Кога ќе се вжешти, може да дојде до деформирање на делот.
 - Ако филтерот не се исуши целосно пред да се користи, може да испушта лош мирис.
- Ако кантичката за прав или филтерот се затнати, смукалната може да престане да работи поради уредот за спречување прегревање на моторот.
 - Исчистете ја кантичката за прав или филтерите и можете пак да работите со смукалната.

#19 Филтер за ситен прав

Внимавајте да го исклучите производот пред чистење на филтерот.

- Свиткајте го и извлекете го филтерот за ситен прав и потчукнете го нежно за да го истресете правот.
- Мијте го филтерот со текушта вода еднаш месечно за да се одржат најдобри перформанси на филтерот.

- По чистење, исушете го целосно подолго од 24 часа во сенка пред да го користите.
- За составување, вртете го надесно додека линијата под сликата на катанец не стане видлива.

📖 ЗАБЕЛЕШКА

- Не користете детергент или алат за миење на филтерот.
- Не сушете со топлина.

#20 Тенка работна четка

⚠ ВНИМАНИЕ

- Четката не треба да се чисти со вода.
- Ако останат туѓи материи на четката, отстранете ги со влажно марамче или сува крпа.

#21 Млазна двојна четка

Ако не се отстрани туѓата материја, извадете ја со ножици.

⚠ ВНИМАНИЕ

- Ако се всмукаат и заплеткаат крпа или друга туѓа материја на вртливата четка, таа ќе престане да работи за да го заштити моторот на четката. Откако ќе ја исчистите четката, исклучете го напојувањето и потоа повторно вклучете го.
- Ако четката не функционира по чистење, исклучете го напојувањето и повторно вклучете го.
- Кога ја чистите четката, внимавајте да не си ги фатите прстите во преклопот на четката.

#22 Мокра четка

📖 ЗАБЕЛЕШКА

- Ако вртливата четка не работи дури и по чистење на меката работна четка и мократа четка, може да работи уредот за спречување прегревање на моторот. Почekaјте 30 минути или повеќе за да се излади моторот и да проработи.

#23 Алатка за милиеничиња

Извадете ги влакната со ножици и всмукајте ги парчињата.

#24 Продолжителна алатка за процеци / цевка

Вметнете долг тенок стап и свртете го неколку пати за да ја исчистите продолжителната алатка за процеци или цевката.

Безбедносни информации

- Пред да започнете со употребата на апаратот, внимателно прочитајте го упатството и зачувајте го за користење во иднина.
- Заради тоа што следните инструкции за ракување опфаќаат повеќе модели, карактеристиките на вашата правосмукалка може да се разликуваат од опишаните.

Симболи кои се користат за внимание/ предупредување

ПРЕДУПРЕДУВАЊЕ

Укажува на постоење опасност од смрт или тешки повреди.

ВНИМАНИЕ

Укажува дека постои ризик за повреда или материјална штета.

Други симболи кои се користат

ЗАБЕЛЕШКА

Укажува дека текстот во продолжение содржи важни дополнителни информации.

- За повеќе информации за еколошките обврски на Samsung и регулаторните обврски за специфични производи на пр., REACH (WEEE, батерии) посетете ја веб-страницата: samsung.com/uk/aboutsamsung/samsungelectronics/corporatecitizenship/data_corner.html

Доколку не се придржувате до овие правила, можно е да предизвикате оштетување на внатрешните делови и да ја поништите гаранцијата.

Општо

- Внимателно прочитајте ги сите инструкции. Пред да ја вклучите правосмукалката, проверете дали напонот на вашата електрична мрежа е ист како напонот назначен на плочката од задната страна на рачната правосмукалка (од страната на контактот на батеријата).

- **ПРЕДУПРЕДУВАЊЕ:** Немојте да ја користите правосмукалката на мокар тепих или под.
- Бидете многу внимателни при користење на какви било апарати покрај или во близина на деца. Не дозволувајте правосмукалката да се користи како играчка. Не дозволувајте правосмукалката да остане вклучена без надзор. Користете ја правосмукалката само за нејзината намена, како што е опишано во упатството.
- Немојте да ја користите правосмукалката без кантичката за прав.
- За најголема ефикасност, испразнете ја кантичката за прав пред да се наполни.
- Немојте да ја користите правосмукалката за собирање чкорчиња, топол пепел или догорчиња. Чувајте ја правосмукалката подалеку од шпорети и други извори на топлина. Топлината може да ги избличи и избледи пластичните делови на апаратот.
- Избегнувајте собирање тврди и остри предмети со правосмукалката, бидејќи тие можат да ги оштетат деловите на апаратот.
- Немојте да го блокирате влезниот или излезниот отвор.
- За да избегнете оштетувања, извадете го приклучокот држејќи го него, а не со влечење на кабелот.
- Овој уред можат да го користат деца на возраст од 8 или повеќе години и лица со намалени физички, сетилни или ментални способности или, пак, недоволно искусни или обучени лица, доколку бидат надгледувани или им се даваат инструкции во врска со користење на уредот на безбеден начин и доколку ги разберат опасностите кои можат да произлезат. Децата не смеат да си играат со уредот. Децата не смеат да ја чистат или одржуваат правосмукалката без надзор на возрастно лице.
- Децата треба да се надгледуваат за да не си играат со уредот.
- Батеријата мора да се отстрани од главната единица пред да се започне со чистење или одржување на правосмукалката.
- Не се препорачува користење на продолжителен кабел.
- Доколку правосмукалката не работи правилно, исклучете го напојувањето и посветувајте се со овластен сервисер од Samsung.

- Доколку кабелот за струја е оштетен, тој мора да биде заменет од страна на производителот, сервисерот или друго квалификувано лице со цел да се избегнат електрични опасности.
- Не ја употребувајте за вшмукување вода.
- Не ја потопувајте во вода при чистењето.
- Доколку е потребна замена, ве молиме обратете се на Samsung или сервисен центар на Samsung.

Станица за чистење

- Не модифицирајте го поларизиранот приклучок за да може да влезе во неполаризиран штекер или продолжителен кабел.
- Не ја употребувајте надвор или на влажни површини.
- Извадете ја станицата за чистење од штекер кога не се користи и пред да се сервисира.
- За повторно полнење употребувајте ја само станицата за чистење што е испорачана од производителот.
- Не го употребувајте кога кабелот или приклучокот се оштетени.
- Немојте да влечете или подигате за кабелот, да го користите кабелот како рачка, да затворате врата преку кабелот и да го влечете кабелот околу остри рабови или агли. Чувајте го кабелот подалеку од загреани површини.
- Не употребувајте продолжителни кабли или штекери со несоодветна преносливост на струја.
- Не полнете батерија што не може да се полни.
- Не откачувајте го кабелот од приклучокот за напојување со влечење. За да го откачите, држете го приклучникот, а не кабелот.
- Немојте да ги оштетувате или палите батериите бидејќи тие ќе експлодираат при високи температури.
- Не обидувајте се да ја отворите станицата за чистење. Поправките може да ги извршува само квалификуван сервисен центар на Samsung.
- Немојте да ја изложувате станицата за чистење на високи температури или да дозволите каква било влага да дојде во контакт со полначот станицата за чистење.

Монтирање

- Ако имате проблем со монтирањето на станицата за чистење, обратете се во сервисен центар на Samsung.
- ※ Повреда или дефект на производот предизвикани од немонтирање на станицата за чистење нема да се компензираат.

Правосмукалка

- Не собирајте тврди или остри предмети како што се стакло, клинци, завртки, монети итн.
- Не употребувајте ја без ставен филтер. При сервисирање на уредот, никогаш не ставајте прсти или други предмети во кабината на вентилаторот во случај уредот ненамерно да се вклучи.
- Не ставајте никакви предмети во отворите. Не употребувајте ја кога отворите се блокирани. Погрижете се на отворите да нема прав, конци, влакна и сè што би можело да го намали протокот на воздух.
- Не собирајте токсични материјали (средство за белење со хлор, амонијак, средство за одзатнување одводи итн.).
- Не собирајте ништо што чадри или гори, како што се цигари, чкорчиња или врела пепел.
- Немојте да ја користите правосмукалката во затворен простор во кој има испарување од маслени бои, разредувач, средства против молци, запалив прав или друга експлозивна или токсична пареа.

Во врска со напојувањето

ПРЕДУПРЕДУВАЊЕ

- Кабелот за напојување не треба прекумерно да се витка или да се ставаат тешки предмети врз него.
 - Може да дојде до струен удар или пожар.
- Кога правосмукалката се користи на трем или на подрачје каде што се користи вода, внимавајте да не дојде вода до кабелот за напојување или приклучокот за струја.
- Ако има прав, вода, и сл. на игла или точка за контакт на приклучокот за напојување, внимателно избришете ги.
 - Може да дојде до неправилно функционирање или струен удар.

- Не влечете го кабелот за напојување и не допирајте го приклучокот со влажни раце.
 - Може да дојде до струен удар или пожар.
- Не приклучувајте ја станицата за чистење во извор на напојување со неправилен напон. Не приклучувајте ја станицата за чистење во штекер со повеќе приклучоци или во продолжителен кабел.
 - Може да дојде до струен удар или пожар.
- Не употребувајте оштетен приклучок за напојување, кабел за напојување или разлабавен штекер.
 - Може да дојде до струен удар или пожар.
- Ако кабелот за напојување е оштетен, заменете го со нов од овластен сервисен центар на Samsung.
 - Може да дојде до струен удар или пожар.
- ПРОПИС НА ЕВРОПСКАТА КОМИСИЈА (ЕУ) 2019/1782 Барања за еко-дизајн на надворешни напојувања: www.samsung.com/global/ecodesign_component

Ракување

ПРЕДУПРЕДУВАЊЕ

- Станицата за чистење треба да се постави и користи на стабилен под.
 - Ако производот падне, може да дојде до повреда или оштетување на производот или подот.
- Не ставајте го и не користете го производот на нерамен под, тепих, масичка за кафе, биро или сл.
 - Ако производот падне, може да дојде до повреда или оштетување на производот или подот.
- Не ставајте го производот на сид зад кој има поставено цевки (гасоводни или водоводни) или електрични кабли.
- Не предизвикувајте краток спој допирајќи гу контактите за полнење со стапчиња, метални завртки и сл.
 - Може да дојде до дефект или струен удар.
- Внимавајте контактите за полнење на правосмукалката и станицата за чистење да не дојдат во допир со проводник како белезица, часовник, метална прачка, шајка, итн.
- Внимавајте да не навлезе течност, како на пример вода или сок, во правосмукалката или во станицата за чистење.
 - Може да дојде до струен удар или пожар.
- Бидејќи станицата за чистење е осмислена за употреба само со безжичната правосмукалка Samsung Jet, не користете ја станицата за чистење за други електронски уреди и други цели.
 - Може да дојде до тешко оштетување на станицата за чистење или пожар.
- Не смукајте течности, сечила, игли, жар, брашно и сл. за време на чистењето.
 - Може да дојде до неправилно функционирање или оштетување на производот.
- Не користете ја правосмукалката за да собирате истурени течности или измет од миленици.
- Четката и одводот за воздух не треба да се блокирани при чистење.
 - Може да дојде до дефект или пожар поради прегревање на производот.
- Овој производ е наменет само за употреба во домаќинства. (Не користете го производот за експериментално, комерцијално или индустриско чистење.)
 - Може да дојде до неправилно функционирање или оштетување на производот.
 - Чистење надвор од домот: камен и цемент
 - Билјард: прав од креда
 - Асептичка болничка соба
- Немојте да седите на производот или да го удирате силно.
 - Може да дојде до повреда или оштетување на производот.
- Пред да го носите држачот за додатоци, откачете го прво полначот.
 - Контактот за полнење или кабелот за напојување е оштетен и може да дојде до струен удар.
- Немојте да го користите овој производ во близина на апарати за греење како што се греалки или на места во кои има запаливи спрејови или материјали.
 - Може да дојде до пожар или деформирање на производот.
- Кога ја користите правосмукалката, внимавајте да не се повредите од подвижните или ротирачките делови.
 - Внимавајте да не смукате делови од телото (коса, раце итн.) во вртливата четка (барбанот).

- Кога чистите сид или таван треба да ги користите двете раце.
 - Ако чистите со една рака може да го повредите зглобот или да ви падне правосмукалката и може да се повредите или да ја оштетите правосмукалката.
- Внимавајте филтерите да се правилно вметнати.
 - Силата на смукањето може да се намали.
 - Ако влезе прав во моторот на правосмукалката може да дојде до оштетување на производот.
 - Производот може да не работи.
- Кога собирате остри предмети како песок со правосмукалката, можат да ја изгребат внатрешноста на кантичката за прав.
- Ако има протекување на гас или се користи запалив спреј како отстранувач на прав, не допирајте го штекерот и отворете прозорец за проветрување.
 - Може да дојде до експлозија или пожар.
- Ако производот испушта невообичаени звуци, мириси или чад, веднаш исклучете го и обратете се во сервисен центар на Samsung.
 - Може да дојде до струен удар или пожар.

- Кога ги чистите деловите што се мијат, не користете алкални детергенти, киселина, индустриски детергент, освежувач за воздух, оцетна киселина итн.
 - Може да дојде до оштетување на производот како кршење на пластиката, деформирање, избледување на боите, на отпечатените површини итн.

Делови што се мијат		Кантичка за прав, микрофилтер што се мие, филтер за многу ситен прав, филтер со метална мрежа, сува крпа
Дозволен детергенти	Неутрални	Детергенти за миење садови
Забранети детергенти	Алкални	Lox, средства за чистење мувла, итн.
	Киселини	Парафинско масло, емулгатори и сл.
	Средства за индустриско чистење	NV-I, PB-I, Opti, алкохол, ацетон, бензен, разредувач, итн.
	Освежувач за воздух	Распрскувачки освежувачи за воздух (со арома на кафе, билки итн.).
	Масла	Масла од животинско потекло, масла од растително потекло
Друго	Оцетна киселина, оцет, оцетна киселина што не содржи вода итн.	

Одржување

ПРЕДУПРЕДУВАЊЕ

- Исклучете го производот пред да вадите туѓи материји од него.
 - Ако производот е вклучен додека ги вадите туѓи материји, може да се повредите или да го оштетите производот.
- Кога ја чистите надворешноста на производот, прво исклучете го производот, а потоа избришете го со сува крпа. Не прскајте вода директно врз производот и не бришете го со испарливи материјали како што се бензен, разредувач или алкохол.
 - Ако во производот навлезе вода и настане грешка, исклучете го производот и обратете се на сервисен центар на Samsung.
- Пред да ја чистите станицата за чистење, откачете го производот.

Забелешки и мерки на претпазливост

Монтирање

ВНИМАНИЕ

- Не монтирајте го производот во близина на вода, на места со прекумерна влага или во близина на прозорец и сл.
- Не поставувајте ја станицата за чистење на место каде што често поминуваат луѓе, на влез или тесен премин.
 - Луѓето може да се сопнат или да се повредат, или, пак може да дојде до оштетување на производот.
- Ако станицата за чистење не е монтирана правилно, може да падне, што може да предизвика повреда и тешко оштетување на производот.
- Монтирајте ја станицата за чистење на место каде што нема предмети што можат да се скршат и предизвикаат штета.

Користење на батеријата

ЗАБЕЛЕШКА

- Ако производот не работи откако ќе ја наполните батеријата, заменете ја батеријата. Ако не работи ни со новата батерија, обратете се на сервисен центар на Samsung.
- За батеријата и адаптерот, треба да ги купите одделно.
- Кога купувате батерија во сервисен центар на Samsung, проверете дали на батеријата го има оригиналното лого на Samsung (**SAMSUNG**) и проверете го името на батеријата (VCA-SBTA95).

ВНИМАНИЕ

- Не расклопувајте ја батеријата на станицата за чистење.
- Не изложувајте ја батеријата на топлина и не фрлајте ја во оган.
- Бидејќи батеријата е произведена исклучиво за овој производ, не користете ја батеријата за други електронски апарати или за други намени.
- Отстранување на батеријата за време на користењето може да предизвика дефект на производот.

- Времето на полнење и користење на батеријата може да се намалат поради поголема употреба на батеријата. Кога батеријата веќе не се полни или брзо се празни, заменете ја истрошената батерија со нова.
- Користете само станица за чистење и батерији обезбедени од производителот.
- Пред да ја вметнете батеријата, проверете дали ја вметнувате во правилна насока.
- Кога фрлате нефункционална батерија, ставете ја во кутија за батерији за рециклирање.
- Внимавајте да не ви падне батеријата и не удирајте ја и не изложувајте ја на ненадејни потреси.
- За да ги заштити моторот и батеријата, производот може да не работи кога температурата е пониска од 5 °C или повисока од 45 °C.

Ракување

ЗАБЕЛЕШКА

- Ако на четката се примени прекумерна сила или туѓи материи се заплеткаат во вртливата четка (барабан), четката може да престане да работи за да го заштити моторот или производот. Исклучете ја правосмукалката, отстранете ги туѓите материи и потоа вклучете ја правосмукалката.
- Статички електрицитет може да се појави во зависност од влагата, температурата или материјалот на подот и сл. во вашиот дом.
- Наполнете ја батеријата пред да користите нова батерија за првпат по купувањето или ако не сте ја користеле подолг временски период.
- Ако не планирате да го користите производот подолг временски период или нема да бидете дома подолго време, отклучете ја станицата за чистење од напојувањето и извадете ја батеријата од станицата за чистење. Кога батеријата не се полни, се празни полека.
- Кога нивото на батеријата е ниско, наполнете ја батеријата. Ако нивото на батеријата остане ниско подолг временски период, перформансите на батеријата може да се намалат.

- Чистете ја мократа влошка за повеќе употреби на мократа четка во обична машина за перење со неутрален детергент.
 - Меѓутоа, ако мократа влошка се изложи на топлина, на омекнувач и сл., може да се модифицира или обезбоди и може да се намалат перформансите на производот. Не вријте ја мократа влошка.
 - Користете оригинална мокра влошка од Samsung Electronics за мократа четка.
 - Ако мократа четка се користи без мокра влошка, евентуалните дефекти на производот не се покриени со гаранцијата и сервисирањето ќе биде наплатено.
 - Кога купувате дополнителна мокра влошка за повеќе употреби за мократа четка, обратете се во сервисен центар на Samsung.
 - Кога купувате дополнителна мокра влошка за една употреба, проверете го името на моделот VCA-SPA95.
 - Ако сакате да купите дополнителна кеса за прав, прво проверете ги името на моделот (VCA-ADB952) и логото на Samsung (**SAMSUNG**), а потоа обратете се во најблиската продавница за Samsung Electronics или во сервисен центар за Samsung.
 - Кога кесата за прав во станицата за чистење ќе се наполни со прав, станицата за чистење може да престане да работи поради уредот за спречување прегревање на моторот. Заменете ја кесата за прав и продолжете со работа.
 - Ако има ларва во всмуканиот прав, може да се размножи во кесата за прав. Исчистете ја станицата за чистење со влажно марамче и заменете ја кесата за прав.
 - Не туркајте ја станицата за чистење да падне.
 - Може да дојде до телесна повреда или оштетување на производот и подот.
- ⚠ ВНИМАНИЕ**
- Не користете го производот во близина на запаливи материјали.
 - Не користете го и:
 - На место каде што на подот е поставена свеќа или работна ламба.
 - На место каде што има неизгасен жар или незапалено огниште.
 - На место каде што има запаливи материјали како бензин, алкохол, разредувач, пепелници со неизгасени цигари итн.
 - Не оставајте ја правосмукалката потпрена на сид или на маса.
 - Производот може да падне и може да дојде до повреда или тешко оштетување на производот.
 - Додека ја користите или по користење на правосмукалката треба да ја одложите правосмукалката на под или да ја ставите на станицата за чистење.
 - Производот може да падне и да дојде до повреда или тешко оштетување на производот. Освен тоа, може да не добиете обесштетување за штетата.
 - Не користете ја правосмукалката за ништо друго освен за нејзината намена. (Не дозволувајте им на деца да се качуваат врз производот или да си играат со него).
 - Може да дојде до повреда или оштетување на производот.
 - Не дозволувајте деца да го допираат производот додека чисти.
 - Кога смукалката ќе се прегрее, деца може да се изгорат.
 - Не дозволувајте деца да се држат за станицата за чистење или да ја туркаат.
 - Може да дојде до телесна повреда или оштетување на производот и подот.
 - Користете ги двете раце кога ја носите станицата за чистење.

- Кога го влечете кабелот за напојување од жлебот на дното на станицата за чистење, не влечете го силно. Свртете го кабелот нежно настрана за да излезе мазно.
 - Кабелот за напојување може да се оштети и да предизвика струен удар или пожар.
- Пред да го приклучите или вадите кабелот на станицата за чистење, исклучете ја смукалката и внимавајте игличките на приклучокот за напојување да не дојдат во допир со рацете.
 - Може да дојде до пожар или струен удар.
- Не газете со целата тежина врз горниот дел од мократа четка додека ја користите.
 - Може да дојде до оштетување на производот или на подот.
- Кога ја составувате правосмукалката, внимавајте да не си ги фатите прстите во зглобовите.
- Не користете ја правосмукалката на предмети што се гребат лесно (телевизори, монитори итн.).
- Кога чистите внимавајте страните на четката да не удира во декорации, сид, мебел итн и да направи дамки.
 - Мала дамка се вади со влажно шамивче или средство за чистење.
- Не користете вода за чистење на производот додека работи.
- Треба да го користите производот на суви места и да не го користите производот на мокри места или на вода.
- Не користете го производот на директно сонце или голема топлина и не чувајте го производот во кола.
- Не ставајте жешка вода, детергент итн. во резервоарот за вода на мократа четка.
 - Може да дојде до дефект или послаби перформанси.
- Кога не ја користите мократа четка, испразнете ја водата од резервоарот за вода.

Одржување

ЗАБЕЛЕШКА

- Понекогаш тркалото на четката може да го изгребе подот. Пред да ја користите правосмукалката, проверете ја состојбата на тркалата на четката.
 - Ако на тркалото на четката има туѓи материи што не можат лесно да се отстранат, обратете се во сервисен центар на Samsung.
- Ако внатрешниот дел на мократа четка е затнат со големи туѓи материи, брзината на вртење ќе се намали или вртливиот диск запира.

ВНИМАНИЕ

- Не туркајте ја правосмукалката кога е оставена на станицата за чистење.
 - Може да дојде до телесна повреда или оштетување на производот и подот.
- Чување на производот на сонце подолг временски период може да предизвика деформирање или обезбојување на делови на производот. Затоа чувајте го производот во сенка.
- Не чистете ја четката на правосмукалката со вода. Чистењето со вода може да предизвика деформирање на деловите или дефект.
- Ако забележите континуирано намалување на смукањето или правосмукалката се прегрева ненормално, исчистете ги производите и заменете ги филтрите.
- Кога станицата за чистење ќе замирира, заменете ја кесата за прав или исчистете ги филтрите.

Отстранување проблеми

Пред да се обратите во сервисен центар, разгледајте ги долунаведените проблеми и решенија. Имајте предвид дека ќе ви бидат наплатени сите повизи во сервисниот центар без разлика дали ќе бидат откриени дефекти.

Проблеми	Решенија
Правосмукалката не работи.	<ul style="list-style-type: none">• Проверете го нивото на батеријата и наполнете ја батеријата.• Проверете дали производот е исклучен и притиснете го копчето за напојување за да го вклучите.• Проверете дали приспособливата цевка, кантичката за прав или четката се блокирани.• Проверете дали микрофилтерот што се мие е правилно вметнат.• Ако правосмукалката не се користела подолг временски период, наполнете ја батеријата.• Ако батеријата престане да функционира, заменете ја.
Вртливата четка (барабан) во внатрешноста на четката не работи.	<ul style="list-style-type: none">• Кога ќе се појави пораката [Проверете ја четката, алатката или филтерот] на екранот, исклучете ја смукалката и проверете дали четката е затната со туѓи материи. Ако е затната, отстранете ги туѓите материи и рестартирајте ја смукалката.• Кога правосмукалката е вклучена, исклучете ја и повторно вклучете ја.<ul style="list-style-type: none">– За меката четка и мократа четка, ако работи уредот за спречување прегревање на моторот на четката, може да требаат 30 минути за да се излади моторот.
Мириса непријатно од отворот за воздух на филтерот на производот.	<ul style="list-style-type: none">• Испразнете ја кантичката за прав и чистете ги филтрите често.<ul style="list-style-type: none">– Бидејќи вашата правосмукалка е нов производ, може да испушта одреден мирис во првите 3 месеци по купувањето.– Ако често ја користите правосмукалката, наталожената нечистотија во кантичката за прав или правот на филтерот може да мирисаат непријатно.• Филтри за замена можете да најдете кај вашиот локален сервисер од Samsung.
Статички електрицитет се појавува при чистење на дебела и мека подлога.	<ul style="list-style-type: none">• Материјалите на подлогата (подлога во детска градинка, подлога за спречување бучава за помеѓу подови итн.) може да предизвикаат статички електрицитет.<ul style="list-style-type: none">– Движете ја четката на нормален под одредено време и повторно чистете, тогаш статичкиот електрицитет треба да исчезне.
Мократа четка не прска вода.	<ul style="list-style-type: none">• При првата употреба воздухот во внатрешната пумпа на мократа цевка и цевката може да предизвикаат мократа четка да го одложи прскањето вода.<ul style="list-style-type: none">– Откачете во резервоарот за вода, притиснете го копчето за прскање вода (+) и проверете дали пумпата работи бесшумно.– Наполнете го резервоарот за вода, закачете го за мократа четка и притискајте го копчето за прскање вода (+) повеќе пати.

Проблеми	Решенија
Правосмукалката не може да се наполни.	<ul style="list-style-type: none"> • Проверете дали напонот со што доаѓа до станицата за чистење е соодветен на спецификациите за неа. • Проверете дали правосмукалката е вклучена и потоа проверете дали е вклучена LED светилката на индикаторот за ниво на батеријата. • Проверете дали има туѓи материи (прав) на контактите за полнење. Отстранете ги туѓите материи со памучна чепкалка или мека ткаенина.
Правосмукалката престанува да работи за време на чистењето.	<ul style="list-style-type: none"> • Бидејќи производот има уред за спречување прегревање на моторот, производот привремено престанува да работи во следниве услови. Откако ќе ја остраните причината за проблемот, вклучете го производот повторно. (Овој случај може да се разликува во зависност од амбиенталната температура.) <ul style="list-style-type: none"> – Кога правосмукалката работи со полна кантичка за прав. – Кога правосмукалката работи со затната четка. – Кога продолжителната алатка за процепи се користи со часови.
Силата на вшмукување одеднаш се намалува, а правосмукалката испушта звук на вибрирање.	<ul style="list-style-type: none"> • Проверете дали четката, кантичката за прав или приспособливата цевка е затната со туѓи материи и отстранете ги. • Проверете дали кантичката за прав е наполнета со прав. Ако е полна, испразнете ја кантичката. • Проверете дали филтерот е валкан. Ако е валкан, исчистете го филтерот.
Чистењето е завршено, но од четката излегуваат мали честички прав.	<ul style="list-style-type: none"> • Откако ќе завршите со чистењето, вклучете ја правосмукалката во траење од 10 секунди или подолго за да ги вшмукате малите честички прав.

- Оваа правосмукалка е одобрена во согласност со следново.
 - Директивата за низок напон 2014/35/EУ
 - Директивата за електромагнетна компатибилност 2014/30/EУ

SAMSUNG



Fshitesë me vakuum

Manuali i përdorimit

Seria VS20A95****

- Para se ta vini në punë, lexoni me kujdes udhëzimet.
- Vetëm për përdorim në ambiente të brendshme



SAMSUNG

Përmbledhja e pjesëve

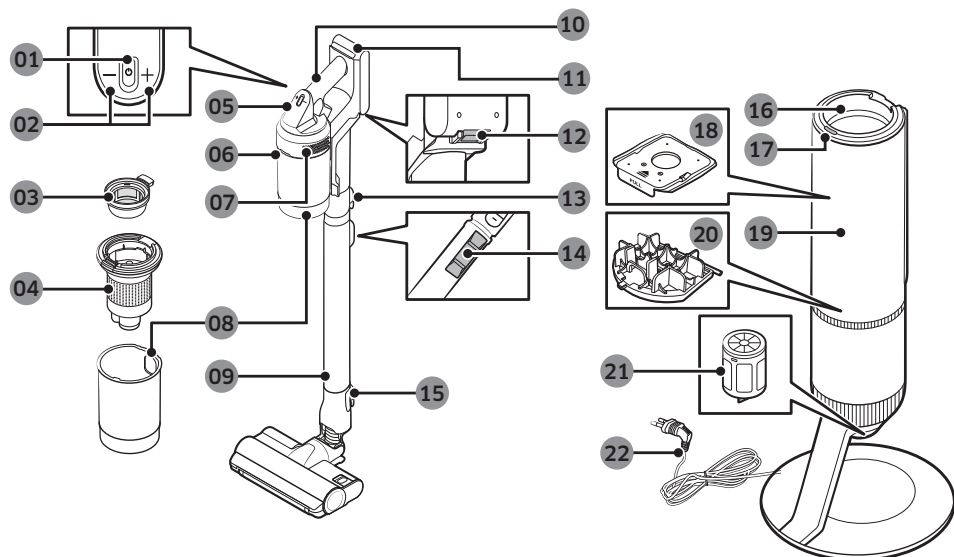

- 01 Butoni i energjisë (⏻)
- 02 Butoni i kontrollit të fuqisë thithëse
- 03 Mikrofiltri që mund të lahet
- 04 Filtri-rrjetë metalik
- 05 Ekran
- 06 Butoni i lëshimit të koshit të pluhurave
- 07 Filtri i pluhurave të imëta
- 08 Koshi i pluhurave
- 09 Tubi i rregullueshëm
- 10 Doreza
- 11 Treguesi i nivelit të baterisë
- 12 Butoni i lëshimit të baterisë
- 13 Butoni i lëshimit të tubit
- 14 Butoni i rregullimit së gjatësisë së tubit
- 15 Butoni i lëshimit të fuqës
- 16 Bashkuesi i koshit të pluhurave
- 17 Butoni "FILLO/NDALO" i stacionit të fshesës
- 18 Qesja e pluhurave
- 19 Kapaku i përparmë i stacionit të fshesës
- 20 Filtri para motorit i stacionit të fshesës
- 21 Filtri i pluhurave të imëta i stacionit të fshesës
- 22 Kordoni elektrik

* Modeli i valëzuar në pjesën e jashtme të produktit është pjesë e natyrshme e pamjes së tij për shkak të përdorimit të materialeve plastike me kokrriza dhe shpërndarjes së kokrrizave. Përveç këtyre, perla e shndritshme e përdorur në material jep një veshje fantastike me shkëlqim dhe nuk ka nevojë për veshje shtesë.

Aksesorët

Aksesorët me shenjën "*" mund të ndryshojnë në varësi të modeleve.



Tubi i rregullueshëm

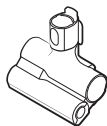

Vegla për kafshët shtëpiake



Vegla e kombinimit



Vegla zgjatuese për hapësirat e ngushta

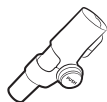

Vegla fleksibël

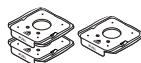

Qesja e pluhurave: 3 njësi (brenda njësisë: 1, rezervë: 2)

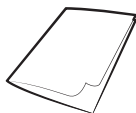

Manuali i përdorimit

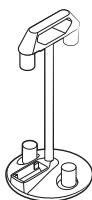

Varësja e aksesorëve

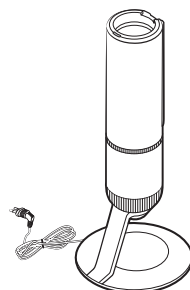

Stacioni i fshesës



*Karikuesi

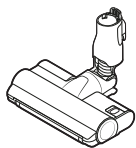

"Jet" me furçë dyshe

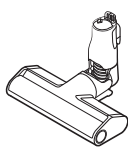

*Furça me mekanizëm të hollë

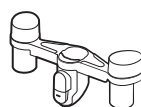

*Mbajtësja e i varësës së aksesorëve

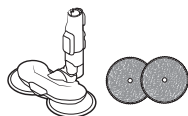

*Furça e njomë/vata e njomë shumëpërdorimshe

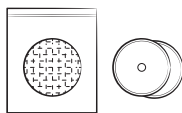

*Vata e njomë njëpërdorimshe / vata e montueshme



*Bateria (VS20A959***: 2 njësi)

* Opsional

* Modeli VS20A958***: Bateria shtesë dhe karikuesi mund të blihen veçmas.

* Furça e njomë përfshin një vatë të njomë shumëpërdorimshe dhe një vatë të njomë njëpërdorimshe.

* Furça e njomë dhe "Jet" me furçë dyshe janë të përputhshme vetëm me modelin VS20A95****.

Specifikimet e produktit

Koha e karikimit dhe e pastrimit mund të ndryshojë në varësi të furçave dhe kushteve të përdorimit.

Modeli		Seria VS20A95****
Konsumi i energjisë (fshesa me vakuum)		Bazuar në një fshesë portative me vakuum: 580 W
Specifikimet e baterisë		Me jone litiumi, 25,2 V, 2200 mAh, 7 pila
Pesha (fshesa me vakuum)		2,7 kg ("Jet" me furçë dyshe)
Madhësia	Fshesë me vakuum	Gjerësia 250 mm x Thellësia 210 mm x Lartësia 1000 mm
	Stacioni i fshesës	Gjerësia 300 mm x Thellësia 300 mm x Lartësia 850 mm
Koha e karikimit		3,5 orë
Koha e pastrimit (Parazgjedhja: [MID])	Vegla e kombinimit/ vegla zgjatuese për hapësirat e ngushta	Rreth 60 min. [MIN] / rreth 30 min. [MID] / rreth. 10 min. [MAX]/rreth. 3 min. [JET]
	"Jet" me furçë dyshe	Rreth 42 min. [MIN] / rreth 24 min. [MID] / rreth. 14 min. [MAX] / rreth. 8 min. [JET]
	Furça me mekanizëm të hollë	Rreth 50 min. [MIN] / rreth 25 min. [MID] / rreth. 15 min. [MAX]/rreth. 9 min. [JET]
	Furça e njomë	Rreth 100 min.

* Koha e pastrimit dyfishohet kur përdorni dy bateri njëra pas tjetrës.

Përdorimi



* Për informacion të detajuar, shihni kodin QR.

Stacioni i fshesës

#1 Instalimi i stacionit të fshesës

- 1** Kalojeni kordonin elektrik të stacionit të fshesës përgjatë kanalit rrethor në pjesën e poshtme.
 - Sigurohuni që kordoni elektrik të jetë vendosur siç duhet, në mënyrë që stacioni i fshesës të qëndrojë pa u anuar.
- 2** Para se ta vendosni në prizë stacionin e fshesës, rregulloni mirë kordonin elektrik.
- 3** Kur vendosni në prizë stacionin e fshesës, treguesi i statusit bëhet blu për 5 sekonda dhe fiket.

#2 Përdorimi i stacionit të fshesës

- Treguesi i statusit/butoni (FILLO/NDALO)
- Pasi të keni futur fshesën me vakuum në stacionin e fshesës, shtypni butonin "FILLO/NDALO" për të zbrazur koshin e pluhurave.
 - Shtypni sërish butonin "FILLO/NDALO" për të ndaluar punën.
- Mbyllni kapakun e poshtëm të koshit të pluhurave përpara se të përdorni fshesën me vakuum pasi kapaku i poshtëm është i hapur pasi keni zbrazur koshin e pluhurave në stacionin e fshesës.

Fshesë me vakuum

Karikimi i baterisë

- * Kur treguesi i nivelit të baterisë bëhet i kuq ose mesazhi [Bateri e ulët] shfaqet në ekran, karikoni baterinë.
- * Nuk mund ta përdorni fshesën me vakuum gjatë karikimit.
- * Sigurohuni që pjesa e pasme e baterisë të vendoset siç duhet në pjesën karikuese të fshesës me vakuum.
- * Kontrolloni që treguesi i nivelit të baterisë të shfaqet gjatë karikimit.
- * Kur karikimi fillon, treguesi i nivelit të baterisë ndizet (në ngjyrë të kuqe, portokalli ose të verdhë në varësi të ecurisë së karikimit), ngrihet gradualisht dhe bëhet i gjelbër kur karikimi përfundon.

KUJDES

- Para se të nxirni baterinë, fshesa me vakuum duhet të jetë e fikur.
 - Nëse bateria nxirret me forcë ndërkohë që fshesa me vakuum është në punë, kjo e fundit mund të pësojë avari.
- Bëni kujdes të mos e hidhni baterinë në tokë. Nëse e hidhni, mund të lëndoheni ose të dëmtoni baterinë.

#3 Futja e baterisë

Shtyjeni baterinë deri në fund derisa ta dëgjoni një kërcitje.

#4 Nxjerrja e baterisë

Për të nxjerrë baterinë, shtypni butonin e lëshimit të baterisë në pjesën e pasme të dorezës.



#5 Karikimi i baterisë shtesë

- Karikoni baterinë shtesë në follenë e karikimit të saj në pjesën e poshtme të varësës së aksesorëve.
 - Shtyjeni mirë baterinë për brenda.
- * Modeli VS20A958***: Për ta karikuar baterinë në varësen e aksesorëve, duhet të blini veçmas një karikues. (VCA-SAPA95)

Përdorimi i fshesës me vakuum

#6 Pjesa e kontrollit

- * Përpara se të përdorni produktin, duhet të zgjidhni një gjuhë për herë të parë. Përdorni butonin (+) ose (-) për të zgjedhur një gjuhë dhe mbani shtypur butonin (+) për 3 sekonda për të përfunduar caktimin.
 - Shtypni dhe mbani shtypur butonin (+) për 3 sekonda ndërsa përdorni fshesën me vakuum për të hyrë më vonë në modalitetin e caktimit të gjuhës.
- * Për të caktuar modalitetet e kursimit të energjisë, shtypni dhe mbani shtypur butonin (+) për 5 sekonda ndërsa fshesa me vakuum është në stacion.
 - Për të anuluar modalitetet e kursimit të energjisë, shtypni dhe mbani shtypur butonin (+) për 5 sekonda.
 - Nëse fshesa me vakuum përdoret, do të dilet menjëherë nga modaliteti i kursimit të energjisë.

- 01 Ndezja/fikja (): Shtypni butonin () për të filluar pastrimin në modalitetin [MID].
 - Kur montohet furça e njomë, fshesa me vakuum fillon të pastrojë në modalitetin e fuqës së njomë.
- 02 Pjesa e kontrollit e modalitetit të fuqisë thithëse: Mund ta ndryshoni modalitetin e fuqisë thithëse.
 - Mund t'i ndryshoni 4 hapat [MIN, MID, MAX, JET] të fuqisë thithëse me butonin (+) dhe (-).

SHËNIM

- Kur fshesa me vakuum është në modalitetin e fuqës së njomë, vetëm butoni (+) funksionon.
- Ndërsa përdorni fuqën e njomë, cilësimi i gjuhës nuk mbështetet.
- Nëse furça ngjitet në dyshe me ose nuk rrotullohet siç duhet në varësi të materialit të dyshemesë (tapet, qilim, mbulesë etj.), rregulloni fuqinë thithëse në [MIN] ose [MID].

#7 Pjesa e ekranit

- Modaliteti i fuqisë thithëse
 - Shfaq modalitetin e fuqisë thithëse që keni zgjedhur si [MIN], [MID], [MAX] ose [JET].
- [WET]: Modaliteti i fuqës së njomë
 - Kur montohet furça e njomë, shfaqet modaliteti i fuqës së njomë.
 - Shtypni butonin (+) për të spërkatur ujë. Ndërsa mbani shtypur butonin (+), uji spërkartet për maksimumi 2 sekonda.
- Kontrolloni mesazhet
 - **Bateri e ulët:** Shfaqet kur niveli i baterisë është i ulët.
 - **Send i ngecur te furça/vegla:** Gabimi shfaqet kur diçka ka ngecur te furça apo vegla.
 - **Filtri nuk është futur:** Gabimi shfaqet kur "Mikrofiltri" mungon.
 - **Bllokuar:** Gabimi shfaqet kur fshesa me vakuum është e bllokuar.
 - **Kontrolloni fuqën, veglën ose filtrin:** Sinjalizon përdoruesin të kontrollojë fuqën, veglën ose filtrin për të zgjidhur problemin e bllokimit.
 - **Pastroni mikrofiltrin:** Sinjalizon dhe rekomandon përdoruesin të kontrollojë dhe lajë rregullisht mikrofiltrin. (Shikoni seksionin "Pastrimi i fshesës me vakuum".)
 - **Kursimi i energjisë aktiv:** Shfaqet kur modaliteti i kursimit të energjisë është aktiv.
 - **Kursimi i energjisë joaktiv:** Shfaqet kur modaliteti i kursimit të energjisë është joaktiv.

Përdorimi i varësës së aksesoreve

Përpara se të karikoni baterinë shtesë, vendosi në prizë karikuesin.

#8 Përdorimi i varësës së aksesoreve

- **A:** Varësja e aksesoreve
- **B:** Varësja e aksesoreve + mbajtësja e varësës së aksesoreve
- Kur aksesoret shkëputen për t'i ruajtur, atyre mund t'u bjerë pluhur nga pjesa thithëse e fshesës me vakuum.
 - Pasi të pastroni, shkurtoni gjatësinë e tubit dhe përdoreni fshesën me vakuum në modalitetin [MAX] për 10 sekonda.
 - Nëse vata është e njomë dhe ruhet bashkë me fuqën e njomë, muri në afërsi të vatës së njomë mund të ndotet ose mund të fillojë të vijë erë. Pasi ta keni pastruar vatën, thajeni atë plotësisht.
 - Kur shkëputni fuqën, shtypni butonin e lëshimit në fuqë.

Përdorimi i aksesoreve

#9 Shkëputja e aksesoreve

- Kur shkëputni tubin e rregullueshëm ose fuqën, shtypni butonin e lëshimit në pjesën e pasme.
- Përpara se të shkëputni aksesoret, përdoreni fshesën në modalitetin [MAX] për më shumë se 10 sekonda për të hequr lëndët e huaja që kanë mbetur te aksesoret.

#10 Vegla e kombinimit

Përdoreni për të hequr pluhurin nga perdet, mobiliet, divanet etj.

#11 Vegla zgjatuese për hapësirat e ngushta

Përdoreni për të hequr pluhurin në kanalet e kornizave të dritares, hapësirat e ngushta, qoshet etj.

#12 Vegla fleksibël

Përdorni për të pastruar zonat që arrihen me vështirësi, si p.sh. pjesët e sipërme apo të pasme të mobilieve apo tavanet.

SHËNIM

- Vegla fleksibël mund të lidhet me veglën e kombinimit dhe me veglën zgjatuese për hapësirat e ngushta.

#13 Rregullimi i gjatësisë së tubit

Shtypni butonin në pjesën e pasme të tubit të rregullueshëm për të rregulluar gjatësinë e tubit me 3 hapa.

#14 Furça e njomë

Përdorni për pastrimin e dyshemesë me një vatë të njomë (dru dhe linoleum).

* Furça e njomë nuk ka funksion për thithjen e pluhurave.

01 Vata e njomë shumëpërdorimshe

02 Velcro

03 Disku rrotullues

Përdorimi i vatës së njomë shumëpërdorimshe

- Kur e montoni vatën e njomë, sigurohuni që ajo të jetë në qendër të diskut rrotullues.

04 Vata e montueshme

05 <Para> ana e ngjitëses "Velcro"

06 <Prapa>

07 Vata e njomë njëpërdorimshe

Përdorimi i vatës së njomë njëpërdorimshe

- Vendosni vatën e njomë njëpërdorimshe në pjesën e përparme (ana e ngjitëses "Velcro") të vatës së montueshme në diskut rrotullues.
 - Nëse vatën e njomë njëpërdorimshe e përdorni pa vatën e montueshme, mund të bjerë efikasiteti i pastrimit.
- Vatën e njomë njëpërdorimshe duhet ta hidhni pas përdorimit.

08 Depozita e ujit

Shkëputja dhe montimi i depozitës së ujit

- Shtypni pjesën e poshtme të depozitës së ujit për ta shkëputur atë.
- Kur montoni depozitën e ujit, futni fillimisht fundin e pjesës së përparme.

SHËNIM

- Mos e përdorni ujë nëntokësor apo të ndotur.
- Kur e përdorni për herë të parë, ajri në pompë dhe në tub mund të bëjë që furça e njomë ta spërkasë ujin me vonesë. Shtypni butonin e spërkatjes së ujit (+) vazhdimisht.

Mirëmbajtja

Pastrimi i stacionit të fshesës

#15 Ndërrimi i qeses së pluhurave

Kur treguesi i statusit bëhet i kuq, duhet të ndërroni qesen e pluhurave.

#16 Pastrimi i filtrit para motorit

Përdorni dorezën për ta ngritur filtrin dhe shkundeni atë në një kosh mbeturinash për të hequr pluhurin.

#17 Pastrimi i filtrit të pluhurave të imëta

Shkundeni filtrin e pluhurave të imëta në një kosh mbeturinash për të hequr pluhurin.



* Për informacion të detajuar, shihni kodin QR.

Pastrimi i fshesës me vakuum

#18 Koshi i pluhurave/mikrofiltri që mund të lahet

⚠ KUJDES

- Pasi të keni pastruar me ujë koshin e pluhurave/mikrofiltrin që mund të lahet, duhet t'i thani ato plotësisht në hije për më shumë se 24 orë përpara përdorimit.
 - Nëse përdoret nxehtësi, mund të shkaktohen deformime të pjesëve.
 - Nëse filtri nuk është tharë plotësisht para përdorimit, ai mund të lëshojë erë.
- Nëse koshi i pluhurave apo filtri është i bllokuar, fshesa me vakuum mund të ndalojë punën për shkak të pajisjes së parandalimit të mbinxehjes së motorit.
 - Pastroni koshin e pluhurave ose filtrat dhe më pas përdorni sërish fshesën me vakuum.

#19 Filtri i pluhurave të imëta

Sigurohuni që ta fikni pajisjen përpara se të pastroni filtrin.

- Përdridheni dhe ngrijeni filtrin e pluhurave të imëta dhe shkundeni atë me kujdes për të hequr pluhurat.
- Lajeni filtrin me ujë të rrjedhshëm një herë në muaj për të ruajtur rendimentin më të mirë të filtrit.

- Pas pastrimit, thajeni atë plotësisht për më shumë se 24 orë në hije përpara përdorimit.
- Për ta montuar, rrotullojeni atë në drejtim kundërorar deri sa vija poshtë imazhit të kyçit të mos jetë e dukshme.

📖 SHËNIM

- Mos përdorni detergjente apo vegla kur lani filtrin.
- Mos e thani me nxehtësi.

#20 Furça me mekanizëm të hollë

⚠ KUJDES

- Mos e pastroni me ujë furçën.
- Kur në furçë mbeten lëndë të huaja, hiqini me një pecetë të lagur ose me leckë të thatë.

#21 "Jet" me furçë dyshe

Nëse lëndët e huaja nuk hiqen, përdorni gërsërë për t'i hequr ato.

⚠ KUJDES

- Nëse një leckë apo lëndë të tjera të huaja janë thithur dhe ngatërruar me furçën rrotulluese, kjo e fundit do të ndalojë punën për të mbrojtur motorin e fushës. Pasi të pastroni furçën, fikeni dhe ndizeni sërish.
- Nëse një furçë nuk funksionon pas pastrimit, fikeni dhe ndizeni sërish.
- Gjatë pastrimit të furçës, bëni kujdes të mos kapni gishtat në palosjen e furçës.

#22 Furça e njomë

📖 SHËNIM

- Nëse furça rrotulluese nuk funksionon edhe pasi e keni pastruar (furçën me mekanizëm të hollë) dhe (furçën e njomë), pajisja e parandalimit të mbinxehjes së motorit mund të jetë në përdorim. Prisi 30 minuta ose më gjatë për të ftohur motorin dhe vendoseni atë sërish në punë.

#23 Vegla për kafshët shtëpiake

Hiqni qimet e kafshëve duke përdorur gërsërë dhe thithini ato.

#24 Vegla zgjatuese për hapësirat e ngushta/tubi

Futni një shkop të gjatë e të hollë dhe rrotullojeni disa herë për të pastruar veglën zgjatuese për hapësirat e ngushta ose tubin.

Informacione për sigurinë

- Para se ta vini pajisjen në punë, lexojeni tërësisht këtë manual dhe ruajeni për referencë.
- Duke qenë se udhëzimet e mëposhtme të përdorimit mbulojnë modele të ndryshme, karakteristikat e fshesës suaj me korrent mund të ndryshojnë disi nga ato që përshkruhen në këtë manual.

Simbolet e përdorura të kujdesit/ paralajmërimit

PARALAJMËRIM

Tregon se ka rrezik vdekjeje ose lëndimi të rëndë.

KUJDES

Tregon se ka rrezik lëndimi personal ose dëmtimi material.

Simbole të tjera të përdorura

SHËNIM

Tregon se teksti në vijim përmban informacion të rëndësishëm shtesë.

- Për informacion rreth zotimeve mjedisore të "Samsung" dhe detyrimeve rregullatore specifike për produktin, p.sh. REACH (WEEE, bateritë), vizitoni: [samsung.com/uk/aboutsamsung/samsungelectronics/corporatecitizenship/data_corner.html](https://www.samsung.com/uk/aboutsamsung/samsungelectronics/corporatecitizenship/data_corner.html)

Mospërbushja e këtyre kërkesave mund të dëmtojë pjesët e brendshme të fshesës me korrent dhe ta bëjë garancinë të pavlefshme.

Të përgjithshme

- Lexojini me kujdes të gjitha udhëzimet. Përpara se ta ndizni fshesën me vakuum, sigurohuni që tensioni i burimit të energjisë të jetë i njëjtë me atë që tregohet në pllakën e specifikimeve në pjesën e pasme të fshesës portative me vakuum (ana e kontaktit të baterisë).

- PARALAJMËRIM: Mos e përdorni fshesën me vakuum mbi qilima ose dysheme të lagura.
- Nevojitet mbikëqyrje e plotë kur pajisja përdoret nga fëmijët ose pranë tyre. Mos lejoni që fshesa me vakuum të përdoret si lodër. Mos lejoni në asnjë çast që fshesa me vakuum të funksionojë pa mbikëqyrje. Përdoreni fshesën me vakuum vetëm për qëllimin e synuar, siç përshkruhet në këto udhëzime.
- Mos e përdorni fshesën me vakuum pa koshin e pluhurave.
- Për të ruajtur efikasitetin maksimal, zbrazeni koshin e pluhurave para se të mbushet plotësisht.
- Mos e përdorni fshesën me vakuum për të pastruar shkrepëset, hirin e ndezur ose bishtat e cigareve. Mbajeni fshesën me vakuum larg sobave ose burimeve të tjera të nxehtësisë. Nxehtësia mund të deformatë dhe të çngjyrosë pjesët plastike të njesisë.
- Shmangni pastrimin e sendeve të forta dhe të mprehta me fshesën me vakuum, pasi ato mund të dëmtojnë pjesët e kësaj të fundit.
- Mos e bllokoni portën thithëse ose atë shkarkuese.
- Për të shmangur dëmtimet, hiqeni spinën duke e kapur te priza dhe jo duke tërhequr kordonin.
- Kjo pajisje mund të përdoret nga fëmijë të moshës 8 vjeç e lart dhe persona me aftësi të reduktuara fizike, ndijore ose mendore, ose me mungesë përvoje dhe njohurish nëse mbikëqyrjen ose udhëzohen në lidhje me përdorimin e sigurt të pajisjes dhe nëse i kuptojnë rreziqet e mundshme. Fëmijët nuk duhet të luajnë me pajisjen. Fëmijët nuk duhet ta pastrojnë apo të kryejnë mirëmbajtjet të fshesës me korrent pa mbikëqyrjen e të rriturve.
- Fëmijët duhet të mbikëqyrjen për t'u siguruar që të mos luajnë me pajisjen.
- Bateria duhet hequr nga njësia kryesore para pastrimit apo kryerjes së mirëmbajtjes të fshesa me vakuum.
- Nuk rekomandohet përdorimi i kordonëve zgjatues.

- Nëse fshesa me vakuum nuk funksionon siç duhet, fikenit dhe konsultohuni me një agjent të autorizuar të shërbimit të "Samsung".
- Për të shmangur rreziqet elektrike, nëse kordoni elektrik është i dëmtuar, ai duhet ndërruar nga prodhuesi, agjenti i shërbimit ose nga një person me kualifikim të ngjashëm.
- Mos e përdorni për të thithur ujin.
- Mos e zhytni në ujë për ta pastruar.
- Kontaktoni me "Samsung" ose me një qendër shërbimi të "Samsung" për ndërrim, nëse lind nevoja.

Stacioni i fshesës

- Mos e modifikoni spinën e polarizuar për ta përshtatur me prizë të papolarizuar apo me kordon zgjatues.
- Mos e përdorni në ambiente të jashtme apo në sipërfaqe të lagura.
- Hiqni stacionin e fshesës nga priza kur nuk e përdorni dhe përpara kryerjes së mirëmbajtjes.
- Përdorni vetëm stacionin e fshesës të ofruar nga prodhuesi për karikimin.
- Mos e përdorni me kordon apo spinë të dëmtuar.
- Mos e tërhiqni dhe mos e mbani nga kordoni, mos e përdorni kordonin si dorezë, mos e mbyllni derën sipër kordonit dhe mos e tërhiqni këtë të fundit duke e prekur me skajet ose qoshtet e mprehta. Mbajeni kordonin larg sipërfaqeve të nxehta.
- Mos përdorni kordonë zgjatues apo priza me kapacitet të papërshtatshëm rryme.
- Mos i karikoni bateritë e pakarikueshme.
- Mos e hiqni nga priza duke e tërhequr nga kordoni. Për ta hequr nga priza, kapeni nga spina dhe jo nga kordoni.
- Mos i deformoni dhe mos i digjni bateritë, pasi mund të shpërthejnë në temperatura të larta.
- Mos tentoni ta hapni stacionin e fshesës. Riparimet duhet të kryhen vetëm nga një qendër shërbimi e kualifikuar e "Samsung".
- Mos e ekspozoni stacionin e fshesës ndaj temperaturave të larta dhe mos lejoni që stacioni i fshesës të bjerë në kontakt me lagështi të çfarëdo lloji.

Instalimi

- Nëse hasni problem me instalimin e stacionit të fshesës, kontaktoni me një qendër shërbimi të "Samsung".
- ✳ Lëndimet apo avaritë e produktit që vijnë si pasojë e mosinstalimit të stacionit të fshesës mund të mos kompensohen.

Fshesë me vakuum

- Mos pastroni sende të forta apo të mprehta si xhamat, gozhdët, vidat, monedhat etj.
- Mos e përdorni pa vendosur filtër. Kur jeni duke kryer mirëmbajtjen e njësisë, mos i futni asnjëherë gishtat ose objekte të tjera në fole në ventilimit, pasi pajisja mund të ndizet aksidentalisht.
- Mos vendosni objekte të vrimat. Mos e përdorni me vrime të bllokuara. Mbajeni vrimat pa pluhur, fije, qime dhe gjithçka që mund të reduktojnë qarkullimin e ajrit.
- Mos fshini materiale toksike (zbardhues klori, amoniak, pastrues tubash etj.).
- Mos fshini asgjë që është duke u djegur ose që nxjerr tym, si p.sh. cigaret, shkrepëset ose hirin e nxehtë.
- Mos e përdorni fshesën me vakuum në hapësira të mbyllura e të mbushura me avuj të çliruar nga bojërat me bazë vaji, holluesit e bojës, substancat kundër molës, pluhurat e ndezshëm ose avuj të tjerë shpërthyes apo toksikë.

Në lidhje me energjinë

⚠ PARALAJMËRIM

- Mos e përkulni kordonin elektrik me forcë të madhe dhe mos vendosni sende të rënda mbi kordonin elektrik.
 - Mund të shkaktohet goditje elektrike ose zjarr.
- Kur fshesa me vakuum përdoret në një verandë apo në një zonë ku përdoret uji, sigurohuni që uji të mos bjerë në kontakt me kordonin elektrik ose me prizën.

- Nëse në një nga kunjat apo pikat e kontaktit të spinës ka pluhur, ujë etj., pastrojini ato me kujdes.
 - Mund të shkaktohet funksionim jonormal ose goditje elektrike.
- Mos e tërhiqni kordonin elektrik dhe mos e prekni spinën me duar të lagura.
 - Mund të shkaktohet goditje elektrike ose zjarr.
- Mos e lidhni stacionin e fshesës në një burim energjie me tension të papërshtatshëm. Mos e lidhni stacionin e fshesës në një prizë me shumë hyrje apo në një zgjatues.
 - Mund të shkaktohet goditje elektrike ose zjarr.
- Mos përdorni spinë ose kordon elektrik të dëmtuar apo prizë të lirshme.
 - Mund të shkaktohet goditje elektrike ose zjarr.
- Nëse kordoni elektrik dëmtohet, ndërrojeni atë me një kordon të ri pranë qendrës së autorizuar të shërbimit të "Samsung".
 - Mund të shkaktohet goditje elektrike ose zjarr.
- RREGULLORJA E KOMISIONIT (BE) 2019/1782 Kërkesat e dizajnit ekologjik për pajisjet me energji të jashtme: www.samsung.com/global/ecodesign_component
- Mos krijoni qark të shkurtër duke prekur terminalin e karikimit me shkopin, kaçavidë metalike etj.
 - Produkti mund të pësojë avari ose mund të shkaktohet goditje elektrike.
- Sigurohuni që terminalet e karikimit të fshesës me vakuum dhe të stacionit të fshesës të mos bien në kontakt me një përcjellës, si p.sh. byzylyk, orë dore, shufër metalike, gozhdë etj.
- Sigurohuni që në fshesën me vakuum apo në stacionin e saj të mos futen lëngje, si p.sh. ujë apo lëng frutash.
 - Mund të shkaktohet goditje elektrike ose zjarr.
- Duke qenë se stacioni i fshesës është projektuar vetëm për fshesën me vakuum "Samsung Jet" pa kordon, mos e përdorni atë për të karikuar pajisje të tjera elektronike dhe për qëllime të tjera.
 - Mund të shkaktohet dëmtim i rëndë i stacionit të fshesës ose zjarr.
- Mos fshini lëngje, brisqe, kunja, thëngjij, miell etj. gjatë pastrimit.
 - Mund të shkaktohet funksionim jonormal ose dëmtim i produktit.
- Mos e përdorni fshesën me vakuum për të fshirë lëngje, si p.sh. pije apo jashtëqitje kafshësh.
- Furça dhe dalja e ajrit nuk duhet të bllokohen gjatë pastrimit.
 - Mund të shkaktohet avari në produkt ose zjarr për shkak të mbinxehjes së produktit.
- Ky produkt synohet vetëm për përdorim shtëpiak. (Mos e përdorni këtë produkt për pastrime eksperimentale, tregtare apo industriale.)
 - Mund të shkaktohet funksionim jonormal ose dëmtim i produktit.
 - Pastrimi në ambiente të jashtme: gurë dhe pluhur çimentoje
 - Bilardo: pluhur shkumësi
 - Një dhomë sterile spitali
- Mos hipni mbi produkt dhe mos e godisni fort atë.
 - Mund të shkaktohet lëndim ose dëmtim i produktit.

Përdorimi

PARALAJMËRIM

- Stacioni i fshesës duhet të vendoset dhe të përdoret në një dysheme të qëndrueshme.
 - Nëse produkti rrëzohet, mund të shkaktohen lëndime ose dëmtime të produktit dhe të dyshemesë.
- Mos e vendosni apo përdorni produktin në një dysheme jo të sheshtë, në një tapet, në tavolinën e dhomës së ndenjes apo në një tryezë etj.
 - Nëse produkti rrëzohet, mund të shkaktohen lëndime ose dëmtime të produktit dhe të dyshemesë.
- Mos e vendosni produktin në një mur pas të cilit janë instaluar tuba (gazi apo uji etj.) ose kablllo elektrike.

- Përpara se të lëvizni varësen e aksesoreve, shkëputni fillimisht karikuesin.
 - Terminali i karikimit ose kordoni elektrik është i dëmtuar dhe mund të shkaktohet goditje elektrike.
- Mos e përdorni produktin pranë pajisjeve ngrohëse, si p.sh. ngrohëse, apo në ambiente që përmbajnë spërkatës të djegshëm apo materiale të ndezshme.
 - Mund të shkaktohet zjarr ose deformim i produktit.
- Kur e përdorni fshesën me vakuum, bëni kujdes të mos lëndoheni me pjesët lëvizëse apo rrotulluese.
 - Tregoni kujdes që të mos thithni pjesë trupi (flokë, duar etj.) në furçën rrotulluese (cilindri).
- Gjatë pastrimit të murit apo të tavanit, duhet të përdorni të dyja duart.
 - Nëse pastroni me një dorë, mund të dëmtoni kyçin apo të rrëzoni fshesën me vakuum dhe të lëndoheni apo të dëmtoni fshesën.
- Sigurohuni që filtrat të jenë vendosur siç duhet.
 - Fuqia thithëse mund të reduktohet.
 - Nëse në motorin e fshesës me vakuum hyjnë pluhura, produkti mund të dëmtohet.
 - Produkti mund të mos funksionojë.
- Kur fshini sende të mprehta, si p.sh. rërë, me fshesën me vakuum, ato mund të gërvishtin pjesën e brendshme të koshit të pluhurave.
- Nëse ka rrjedhje gazi apo nëse përdoret spërkatës i djegshëm, si p.sh. një pastrues pluhurash, mos e prekni prizën dhe hapni dritaren për ajrosje.
 - Mund të shkaktohet shpërthim ose zjarr.
- Nëse produkti bën zhurmë të çuditshme apo lëshon erë apo tym, fikeni atë menjëherë dhe kontaktoni me një qendër shërbimi të "Samsung".
 - Mund të shkaktohet goditje elektrike ose zjarr.

Mirëmbajtja

⚠ PARALAJMËRIM

- Para se të hiqni lëndët e huaja brenda produktit, fikni fillimisht produktin.
 - Nëse produkti është i ndezur ndërkohë që hiqni lëndët e huaja, ju mund të lëndoheni ose të dëmtoni produktin.
- Kur pastroni pjesën e jashtme të produktit, fillimisht fikeni atë dhe pastaj fshijeni me një peshqir të thatë. Mos spërkatni ujë direkt në produkt dhe mos e fshini me materiale të avullueshme, si p.sh. benzen, hollues apo alkool.
 - Nëse në produkt futet ujë duke shkaktuar defekt, fikeni produktin dhe kontaktoni me një qendër shërbimi të "Samsung".
- Para se të pastroni stacionin e fshesës, hiqni produktin nga priza.
- Gjatë pastrimit të pjesëve që mund të lahen, mos përdorni detergjent alkaline, acid, detergjent industrial, freskues ajri, acid acetik etj.
 - Mund të shkaktohet dëmtim i produktit, si p.sh. thyerje e pjesëve plastike, deformim, çngjyrosje, dëmtim i printimit etj.

Pjesët që mund të lahen		Koshi i pluhurave, mikrofiltri që mund të lahet, filtri i pluhurave të imëta, filtri-rrjetë metalik, lecka e thatë
Detergjentet e pranueshme	Neutral	Detergjent për larjen e enëve
Detergjentet e ndaluara	Alkaline	Oksigjen i lëngët, pastrues myku etj.
	Acid	Vaj parafine, emulgator etj.
	Pastrues industriale	NV-I, PB-I, Opti, alkool, aceton, benzen, hollues etj.
	Freskues ajri	Freskuesit e ajrit me spërkatje me presion (aromë kafeje, barishte etj.)
	Vajra	Vajra shtazorë, vajra bimorë
Të tjera	Acid acetik ushqimor, uthull, acid acetik i ngrirë etj.	

Shënime dhe masa paraprake

Instalimi

KUJDES

- Mos e instaloni produktin në afërsi të ujit, në një zonë me shumë lagështi ose pranë dritares etj.
- Mos e vendosni stacionin e fshesës në një vend ku njerëzit kalojnë shpesh, në hyrje apo kalime të ngushta.
 - Njerëzit mund të pengohen dhe të lëndohen ose produkti mund të dëmtohet.
- Nëse stacioni i fshesës nuk instalohet siç duhet, ai mund të bjerë, çka mund të shkaktojë lëndim dhe dëmtim të rëndë të produktit.
- Instaloheni stacionin e fshesës në një vend ku nuk ka sende që mund të thyhen dhe të shkaktojnë dëmtime.

Përdorimi i baterisë

SHËNIM

- Nëse produkti nuk punon pasi karikoni baterinë, ndërrojeni këtë të fundit. Nëse ende nuk funksionon me baterinë e re, kontaktoni me një qendër shërbimi të "Samsung".
- Për sa i përket baterisë dhe përshtatësit, ju duhet t'i blini ato veçmas.
- Kur blini një bateri në një qendër shërbimi të "Samsung", kontrolloni për logon origjinale të "Samsung" në bateri (**SAMSUNG**) dhe emrin e baterisë (VCA-SBTA95).

KUJDES

- Mos e çmontoni baterinë apo stacionin e fshesës.
- Mos e ekspozoni baterinë ndaj nxehtësisë dhe mos e vendosni në zjarr.
- Duke qenë se bateria është prodhuar vetëm për këtë produkt, mos e përdorni atë për aparate të tjera elektronike apo për qëllime të tjera.
- Heqja e baterisë gjatë përdorimit mund të shkaktojë avari në produkt.

- Koha e përdorimit të baterisë mund të shkurtohet me rritjen e përdorimit të saj. Kur bateria nuk karikohet më ose harxhohet shpejt, ndërrojeni baterinë e shtuar me një të re.
- Përdorni vetëm stacionin e fshesës dhe bateritë e ofruara nga prodhuesi.
- Para se të fusni baterinë, konfirmoni që bateria po futet në drejtimin e duhur.
- Kur hidhni një bateri të prishur, vendoseni në një kuti për mbledhjen e baterive për riciklim.
- Mos e hidhni në tokë, mos e godisni, dhe mos e ekspozoni ndaj goditjeve të befta.
- Për të mbrojtur motorin dhe baterinë, produkti mund të mos funksionojë kur temperatura është nën 5°C ose mbi 45°C.

Përdorimi

SHËNIM

- Nëse mbi furçë ushtrohet forcë e tepërt apo nëse në furçën rrotulluese (cilindër) ngecin lëndë të huaja, furça mund të ndalojë punën për të mbrojtur motorin ose produktin. Fikeni fshesën me vakuum, hiqni lëndët e huaja dhe më pas ndizeni sërish.
- Mund të shkaktohet elektricitet statik në varësi të lagështisë, temperaturës apo materialit të dyshemesë etj. në shtëpinë tuaj.
- Karikojeni baterinë përpara se të përdorni një bateri të sapo blerë për herë të parë ose nëse nuk e keni përdorur baterinë për një kohë të gjatë.
- Nëse nuk do ta përdorni fshesën me vakuum për një kohë të gjatë ose nëse do të largoheni nga shtëpia për një kohë të gjatë, hiqeni nga priza stacionin e fshesës dhe më pas shkëputeni baterinë nga stacioni i fshesës. Nëse bateria nuk karikohet, ajo do të shkarkohet gradualisht.
- Karikojeni baterinë kur është në nivel të ulët. Nëse niveli i baterisë qëndron i ulët për një kohë të gjatë, kjo mund të shkaktojë degradimin e rendimentit së baterisë.

- Pastrojoni vatën e njomë shumëpërdorimshe të furçës së njomë në një makinë larëse normale duke përdorur një detergjent neutral.

- Megjithatë, nëse vata e njomë ekspozohet ndaj nxehtësisë apo zbutësve etj., ajo mund të pësojë modifikime ose çngjyrosje dhe rendimenti i produktit mund të degradohet. Mos e zieni vatën e njomë.

- Përdorni vata të njoma origjinale nga "Samsung Electronics" për furçën e njomë.
- Nëse furça e njomë përdoret pa vatë të njomë, avaritë e produktit mund të mos mbulohehen nga garancia ose do t'ju tarifohet një tarifë shërbimi.
- Kur blini një vatë të njomë shumëpërdorimshe shtesë për furçën e njomë, kontaktoni me një qendër shërbimi të "Samsung".
- Kur blini një vatë të njomë njëpërdorimshe shtesë, kontrolloni emrin e modelit VCA-SPA95.
- Nëse dëshironi të blini një qese pluhurash shtesë, kontrolloni fillimisht emrin e modelit (VCA-ADB952) dhe logon e "Samsung" (**SAMSUNG**), më pas kontaktoni shitësin e "Samsung Electronics" ose qendrën e shërbimit të "Samsung" më të afërt.
- Kur koshi i pluhurave në stacionin e fshesës mbushet me pluhur, stacioni i fshesës mund të ndalojë për shkak të pajisjes së parandalimit të mbinxehjes së motorit. Ndërrojeni qesen e pluhurave dhe vëreni sërish në punë.
- Nëse ka ndonjë larvë në pluhurat e thithura, ajo mund të shumohet në qesen e pluhurave. Pastroni stacionin e fshesës me një pecetë të lagur dhe ndërroni qesen e pluhurave.
- Që të mos rrëzohet, mos e shtyni stacionin e fshesës.
 - Mund të shkaktohet lëndim personal dhe dëmtim i produktit dhe i dyshemesë.

⚠ KUJDES

- Mos e përdorni produktin pranë materialeve të djegshme.

Gjithashtu, mos e përdorni:

 - Në vende ku në dyshe me është vendosur një qiri i ndezur apo një llambë tavoline.
 - Një vende ku ka thëngjij të ndezur në një oxhak të pambikëqyrrur.
 - Në vende ku ka materiale të djegshme, si p.sh. benzinë, alkool, hollues, tavlla me cigare të ndezura etj.
- Mos e lini produktin të mbështetur në një mur apo tavolinë.
 - Produkti mund të bjerë dhe mund të shkaktohen lëndime dhe dëmtime të rënda të produktit.
- Ndërsa përdorni apo pasi keni përdorur fshesën me vakuum, duhet ta vendosni fshesën në pozicion të shtrirë ose ta vendosni atë në stacionin e fshesës për ta ruajtur.
 - Produkti mund të bjerë dhe mund të shkaktohen lëndime dhe dëmtime të rënda të produktit. Përpos kësaj, ju mund të mos kompensoheni për dëmtimin.
- Mos e përdorni fshesën me vakuum për qëllime të tjera përveç qëllimit të synuar. (Mos lejoni që fëmijët të hipin mbi produkt apo të luajnë me të.)
 - Mund të shkaktohet lëndim ose dëmtim i produktit.
- Mos lejoni që fëmijët të prekin produktin ndërsa pastroni.
 - Kur fshesa me vakuum mbinxehet, fëmijët mund të digjen.
- Mos lejoni që fëmijët të kapen pas stacionit të fshesës apo ta shtyjnë atë.
 - Mund të shkaktohet lëndim personal dhe dëmtim i produktit dhe i dyshemesë.
- Përdorni të dyja duart për të mbajtur stacionin e fshesës.

- Kur tërhiqni kordonin elektrik nga kanali në pjesën e poshtme të stacionit të pastrimit, mos e tërhiqni fort. Rrotullojeni kordonin me kujdes në anë, në mënyrë që ai të dalë jashtë lehtësisht.
 - Kordoni elektrik mund të dëmtohet dhe mund të shkaktojë goditje elektrike ose zjarr.
- Para se ta fusni apo hiqni nga priza stacionin e fshesës, fikenin fshesën me vakuum dhe sigurohuni që kunjat e spinës të mos bien në kontakt me duart tuaja.
 - Mund të shkaktohet zjarr ose goditje elektrike.
- Mos peshoni mbi pjesën e sipërme të furçës së njomë kur e përdorni atë.
 - Mund të shkaktohet dëmtim i produktit ose dëmtim i dyshemesë.
- Gjatë montimit të fshesës me vakuum, bëni kujdes të mos kapni gishtat te bashkuesit.
- Mos e përdorni fshesën me vakuum në objekte që mund të gërvishten lehtë (televizorët, monitorët etj.).
- Kur pastroni, bëni kujdes që pjesa anësore e furçës të mos preket me një pjesë me myk, me murin, mobilie etj. që të mos shkaktohet njolloshje.
 - Në rast të një njolle të lehtë, hiqeni atë me një pecetë të lagur ose një pastrues.
- Mos përdorni ujë për të pastruar produktin kur ai është në përdorim.
- Duhet ta përdorni produktin në vende të thata dhe të mos e përdorni atë në vende të njoma apo në ujë.
- Mos e përdorni produktin nën dritën e drejtpërdrejtë të diellit ose në nxehtësi të mëdha dhe mos e ruani produktin brenda një makine.
- Mos hidhni ujë të nxehtë, detergjent etj. në depozitën e ujit të furçës së njomë.
 - Mund të shkaktohet avari në produkt ose degradim i rendimentit.
- Kur nuk e përdorni furçën e njomë, zbrazeni të gjithë ujin në depozitën e ujit.

Mirëmbajtja

SHËNIM

- Ndonjëherë, rrota e një furçe mund të gërvishtë dyshemenë. Para përdorimit të fshesës me vakuum, kontrolloni gjendjen e rrotave të furçës.
 - Nëse në rrotën e furçës ka lëndë të huaja të cilat nuk hiqen lehtësisht, kontaktoni me një qendër shërbimi të "Samsung".
- Nëse pjesa e brendshme e furçës së njomë bllokohet me një trup të madh të huaj, shpejtësia e rrotullimit reduktohet dhe disku rrotullues ndalon.

KUIDES

- Mos e shtyni fshesën me vakuum kur ajo është e vendosur në stacionin e fshesës.
 - Mund të shkaktohet lëndim personal dhe dëmtim i produktit dhe i dyshemesë.
- Ruajtja e produktit në dritën e diellit për orë të gjata mund të shkaktojë deformimin ose çngjyrosjen e pjesëve të produktit. Ndaj, ruajeni produktin në hije.
- Mos e pastroni me ujë furçën e fshesës me vakuum. Pastrimi i saj me ujë mund të shkaktojë deformim të pjesëve ose avari.
- Nëse vini re një reduktim të vazhdueshëm të thithjes apo nëse fshesa me vakuum mbinxehet përtej normales, pastroni produktet dhe ndërroni filtrat.
- Kur stacioni i fshesës lëshon erë të keqe, ndërroni qesen e pluhurave ose pastroni filtrat.

Zgjidhja e problemeve

Para se të thërrisni shërbimin, shqyrtoni problemet dhe zgjidhjet e mëposhtme. Kini parasysh se do të tarifoheni për çdo thirrje shërbimi në të cilat nuk gjendet asnjë defekt.

Problemet	Zgjidhjet
Fshesa me vakuum nuk punon.	<ul style="list-style-type: none"> Kontrolloni nivelin e baterisë dhe karikojeni. Kontrolloni nëse produkti është i fikur dhe shtypni butonin e energjisë për ta ndezur. Kontrolloni nëse është bllokuar tubi i rregullueshëm, koshi i pluhurave ose furça. Kontrolloni që mikrofiltri që mund të lahet të jetë futur siç duhet. Nëse fshesa me vakuum nuk është përdorur për një kohë të gjatë, karikoni baterinë. Nëse bateria prishet, duhet ta ndërroni.
Furça rrotulluese (cilindri) brenda furçës nuk funksionon.	<ul style="list-style-type: none"> Kur mesazhi [Kontrolloni furçën, veglën ose filtrin] shfaqet në ekran, fikeni fshesën me vakuum dhe kontrolloni nëse furça është e bllokuar me lëndë të huaja. Në rast të tillë, hiqeni lëndën e huaj dhe rindizeni fshesën me vakuum. Nëse fshesa me vakuum është e ndezur, fikeni dhe ndizeni atë sërish. <ul style="list-style-type: none"> Për sa i përket (furçës me mekanizëm të hollë) dhe (furçës së njomë), nëse pajisja e parandalimit të mbinxehjes së motorit të furçës funksionon, mund të duhen rreth 30 minuta për të ftohur motorin.
Vrima e daljes së ajrit apo filtri i produktit lëshon erë.	<ul style="list-style-type: none"> Zbrazni koshin e pluhurave dhe pastroni shpesh filtrat. <ul style="list-style-type: none"> Duke qenë se fshesa juaj me vakuum është produkt i ri, ajo mund të ketë një erë të lehtë për 3 muajt e parë pas blerjes. Nëse e përdorni fshesën me vakuum për një kohë të gjatë, pluhuri i akumuluar në koshin e pluhurave apo pluhuri në filtër mund të lëshojnë erë. Filtrat e ndërrimit ofrohen nga agjenti vendor i shërbimit i "Samsung".
Mund të krijohet elektricitet statik gjatë pastrimit të tapetave të trashë e të butë.	<ul style="list-style-type: none"> Materialet e tapetit (tapeta të qendrave të kujdesit për fëmijët, tapeta izolimi akustik midis dyshemeve etj.) mund të shkaktojnë elektricitet statik. <ul style="list-style-type: none"> Kalojeni furçën mbi një dysheme normale për njëfarë kohe dhe pastroni sërish, më pas elektriciteti statik do të largohet.
Furça e njomë nuk spërkat ujë.	<ul style="list-style-type: none"> Kur e përdorni për herë të parë, ajri në pompën e brendshme të furçës së njomë dhe në tub mund të bëjë që furça e njomë ta spërkasë ujin me vonesë. <ul style="list-style-type: none"> Shkëputeni depozitën e ujit, shtypni butonin e spërkatjes së ujit (+) dhe kontrolloni nëse pompa po funksionon duke bërë zhurmë. Mbusheni depozitën e ujit, vendoseni atë në furçën e njomë dhe shtypni butonin e spërkatjes së ujit (+) vazhdimisht.

Problemet	Zgjidhjet
Fshesa me vakuum nuk mund të karikohet.	<ul style="list-style-type: none"> • Konfirmoni që tensioni i përçuar te stacioni i fshesës të përkojë me kërkesat e stacionit të fshesës. • Kontrolloni nëse fshesa me vakuum është ndezur dhe më pas kontrolloni nëse llamba LED e treguesit të nivelit të baterisë është e ndezur. • Kontrolloni nëse në terminalin e karikimit ka lëndë të huaja (pluhur). Hiqni të gjitha lëndët e huaja me një shtupë pambuku ose leckë të butë.
Fshesa me vakuum ndalon punën gjatë pastrimit.	<ul style="list-style-type: none"> • Meqë ky produkt ka pajisjen e parandalimit të mbinxehjes së motorit, produkti do të ndalojë punën për kohësisht për arsyet e kushteve të mëposhtme. Pasi të jetë rregulluar shkaku i problemit, ndizeni përsëri produktin. (Ky rast mund të ndryshojë në varësi të temperaturës së ambientit.) <ul style="list-style-type: none"> - Kur fshesa me vakuum punon me koshin e pluhurave plot. - Kur fshesa me vakuum punon me furçën e bllokuar. - Kur vegla zgjatuese për hapësirat e ngushta përdoret për orë të gjata.
Forca thithëse reduktohet papritur dhe fshesa me vakuum bën zhurmë dridhjeje.	<ul style="list-style-type: none"> • Kontrolloni nëse furça, koshi i pluhurave apo tubi i rregullueshëm është bllokuar me lëndë të huaja dhe hiqini ato. • Kontrolloni nëse koshi i pluhurave është i mbushur plotësisht me pluhura. Nëse po, boshatiseni koshin. • Kontrolloni nëse filtri është i ndotur. Nëse po, pastrojeni filtrin.
Pastrimi ka mbaruar por nga furça dalin grimca të vogla pluhurash.	<ul style="list-style-type: none"> • Pas pastrimit, vëreni fshesën me vakuum në punë për 10 ose më shumë sekonda për të thithur grimcat e vogla të pluhurave.

• Kjo fshesë me korrent është miratuar për sa më poshtë.

- Direktiva për tensionin e ulët 2014/35/BE

- Direktiva EMC 2014/30/BE

SAMSUNG



Aspirator

Manual de utilizare

Seria VS20A95****

- Citiți cu atenție aceste instrucțiuni înainte de a pune aparatul în funcțiune.
- Destinat exclusiv utilizării în interior



SAMSUNG

Prezentarea componentelor

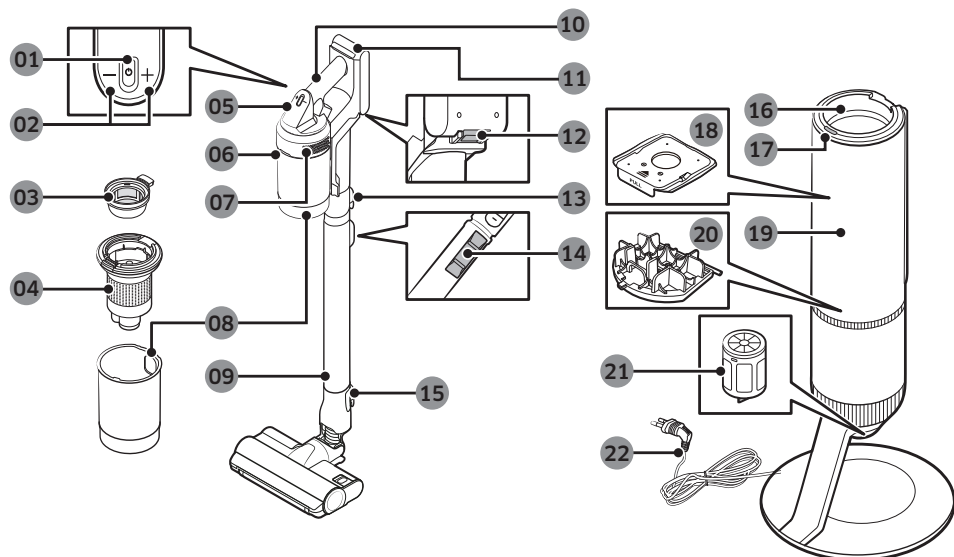

- 01 Buton de alimentare (⏻)
- 02 Buton de control al puterii de aspirare
- 03 Microfiltru lavabil
- 04 Filtru cu sită din plasă metalică
- 05 Afişaj
- 06 Buton de eliberare a recipientului pentru praf
- 07 Filtru de praf fin
- 08 Recipient pentru praf
- 09 Țeavă ajustabilă
- 10 Mâner
- 11 Indicator de nivel al bateriei

- 12 Buton de detaşare a bateriei
- 13 Buton de eliberare a tubului
- 14 Buton de ajustare a lungimii țevii
- 15 Buton de eliberare a periei
- 16 Articulație recipient pentru praf
- 17 Buton START/STOP pentru stația de curățare
- 18 Sac pentru praf
- 19 Capac frontal stație de curățare
- 20 Filtru pre-motor stație de curățare
- 21 Filtru de praf fin stație de curățare
- 22 Cablu de alimentare

* Modelul vălurit de la exteriorul produsului este un aspect natural datorat utilizării materialelor de plastic perlate și a distribuției perlelor. În plus, materialul perlat lucios utilizat oferă un strat strălucitor excelent, fără a mai fi nevoie un strat suplimentar.

Accesoriile

Accesoriile marcate cu „*” pot diferi în funcție de modele.



Țeavă ajustabilă

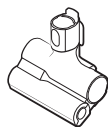

Accesoriu animale de companie



Accesoriu combinat



Accesoriu de prelungire pentru spații înguste



Accesoriu flexibil

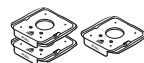

Sac pentru praf: 3 bucăți
(în unitate: 1, rezervă: 2)



Manual de utilizare

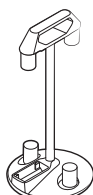

Suport pentru accesorii

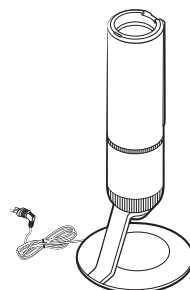

Stație de curățare



*Încărcător

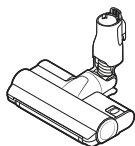

*Perie duală cu jet

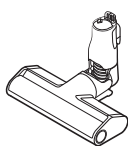

*Perie cu acționare îngustă

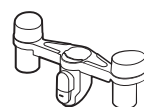

*Element susținere suport
pentru accesorii

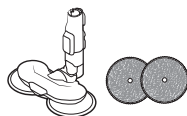

*Perie umedă/lavetă umedă cu
utilizare multiplă

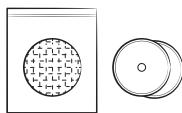

*Lavetă umedă de unică
folosință/lavetă atașabilă



*Baterie
(VS20A959***: 2 bucăți)

* Opțional

* Model VS20A958***: Bateria suplimentară și încărcătorul pot fi achiziționate separat.

* Perie umedă include o lavetă umedă cu utilizare multiplă și o lavetă umedă de unică folosință.

* Perie umedă și perie duală cu jet sunt compatibile doar cu modelul VS20A95***.

Specificațiile produsului

Durata de încărcare și de curățare pot să difere în funcție de perii și de condițiile de utilizare.

Model		Seria VS20A95****
Consum de energie (aspirator)		Pe baza unei unități manuale: 580 W
Specificații baterie		Li-ion 25,2 V, 2200 mAh, 7 celule
Greutate (aspirator)		2,7 kg (Perie duală cu jet)
Dimensiune	Aspirator	Lățime 250 mm x adâncime 210 mm x înălțime 1.000 mm
	Stație de curățare	Lățime 300 mm x adâncime 300 mm x înălțime 850 mm
Durată de încărcare		3,5 ore
Timp de curățare (Implicit: [Normal])	Accesoriu combinat/ Accesoriu de prelungire pentru spații înguste	Aprox. 60 min. [MIN] / Aprox. 30 min. [Normal] / Aprox. 10 min. [MAX] / Aprox. 3 min. [JET]
	Perie duală cu jet	Aprox. 42 min. [MIN] / Aprox. 24 min. [Normal] / Aprox. 14 min. [MAX] / Aprox. 8 min. [JET]
	Perie cu acționare îngustă	Aprox. 50 min. [MIN] / Aprox. 25 min. [Normal] / Aprox. 15 min. [MAX] / Aprox. 9 min. [JET]
	Perie umedă	Aprox. 100 min.

* Timpul de curățare se dublează când utilizați două baterii consecutiv.

Funcționare



* Pentru informații detaliate, consultați codul QR.

Stație de curățare

#1 Instalarea stației de curățare

- 1 Treceți cablul de alimentare al stației de curățare prin canalul rotunjit din partea de jos.
 - Asigurați-vă de plasarea corectă a cablului de alimentare, astfel încât stația de curățare să stea fără să se încline.
- 2 Înainte de conectarea stației de curățare la alimentare, aranjați cablul de alimentare.
- 3 La conectarea la alimentare a stației de curățare, indicatorul de stare devine albastru timp de 5 secunde, apoi se închide.

#2 Utilizarea stației de curățare

- **A**: Indicator de stare/butonul (START/STOP)
- După ce introduceți aspiratorul în stația de curățare, apăsați butonul START/STOP pentru a goli recipientul de praf.
 - Apăsați din nou butonul START/STOP pentru a opri funcționarea.
- Închideți capacul inferior al recipientului pentru praf înainte de utilizarea aspiratorului, deoarece capacul inferior rămâne deschis după golirea recipientului pentru praf la stația de curățare.

Aspirator

Încărcarea bateriei

- * Atunci când indicatorul de nivel al bateriei devine roșu sau când pe afișaj apare mesajul [Baterie descărcată], schimbați bateria.
- * Nu puteți utiliza aspiratorul în timp ce se încarcă.
- * Asigurați-vă că spatele bateriei este amplasat corect pe partea de încărcare a aspiratorului.
- * Verificați dacă indicatorul nivelului bateriei este afișat în timpul încărcării.
- * Când începe încărcarea, indicatorul de nivel al bateriei se aprinde (roșu, portocaliu sau galben în funcție de progresul de încărcare), intensitatea crește treptat și se schimbă în verde la finalizarea încărcării.

ATENȚIE

- Înainte de a scoate bateria, aspiratorul trebuie să fie oprit.
 - Dacă bateria este scoasă forțat în timp ce aspiratorul este în funcțiune, acesta se poate defecta.
- Aveți grijă să nu scăpați bateria. Dacă o scăpați, vă puteți accidenta sau puteți deteriora bateria.

#3 Introducerea bateriei

Împingeți bateria până în capăt, până când auziți un clic.

#4 Scoaterea bateriei

Apăsați butonul de eliberare a bateriei de pe spatele mânerului pentru a scoate bateria.



#5 Încărcarea bateriei suplimentare

- Încărcați bateria suplimentară la slotul de încărcare pentru bateria suplimentară din partea inferioară a suportului pentru accesorii.
 - Apăsați ferm bateria.
- * Model VS20A958***: Pentru încărcarea bateriei la suportul pentru accesorii, trebuie achiziționat un încărcător separat. (VCA-SAPA95)

Utilizarea aspiratorului

#6 Componenta de control

- * Înainte de utilizarea produsului trebuie să selectați o limbă pentru prima dată. Folosiți butonul (+) sau (-) pentru a selecta o limbă și țineți apăsat butonul (+) timp de 3 secunde pentru a finaliza setarea.
 - Apăsați și țineți apăsat butonul (+) timp de 3 secunde în timp ce utilizați aspiratorul pentru a intra mai târziu în modul de setare a limbii.
- * Pentru a seta modul de economisire a energiei, apăsați și țineți apăsat butonul (+) timp de 5 secunde când aspiratorul este pe stația de curățare.
 - Pentru a anula modul de economisire a energiei, apăsați și țineți apăsat butonul (+) timp de 5 secunde.
 - Se iese automat din modul de economisire a energiei dacă aspiratorul este utilizat.

- 01** Pornire/oprire (): Apăsați butonul () pentru a începe curățarea în modul [Normal].
- Atunci când este montată peria umedă, aspiratorul începe curățarea în modul perie umedă.

- 02** Componenta de control a modului de putere de aspirare: Puteți modifica modul de putere de aspirare.
- Puteți modifica cei 4 pași [MIN, NORMAL, MAX, JET] ai puterii de aspirare cu ajutorul butoanelor (+) și (-).

NOTĂ

- Atunci când aspiratorul este în modul perie umedă, funcționează doar butonul (+).
- Setarea limbii nu este disponibilă în timp ce se utilizează peria umedă.
- Dacă peria se agață de podea sau nu se învâрте în mod corespunzător, în funcție de materialul podelei (covor, carpetă, lenjerie de pat etc.), ajustați modul de putere de aspirare la [MIN] sau [Normal].

#7 Secțiunea de afișare

- Mod putere de aspirare
 - Afișează modul de putere de aspirare pe care l-ați selectat ca [MIN], [Normal], [MAX] sau [JET].
- [UMED]: Mod perie umedă
 - Atunci când este montată peria umedă, se afișează modul perie umedă.
 - Apăsați butonul (+) pentru a pulveriza apă. În timp ce țineți apăsat butonul (+), se pulverizează apă timp de maximum 2 secunde.
- Verificare mesaje
 - **Baterie descărcată:** Se afișează atunci când nivelul bateriei este scăzut.
 - **Obiect blocat în perie, acc:** Eroarea se afișează când s-a prins ceva în perie sau accesoriu.
 - **Lipsă filtru:** Eroarea se afișează când lipsește microfiltrul.
 - **Înfundat:** Eroarea se afișează când aspiratorul este înfundat.
 - **Verif. Peria Filtrul, Acc:** Alertează utilizatorul să verifice peria, accesoriul sau filtrul pentru a rezolva eroarea de înfundare.
 - **Curăță filtrul:** Alertează și îi recomandă utilizatorului să verifice și să spele în mod regulat microfiltrul. (Consultați secțiunea „Curățarea aspiratorului”).
 - **Mod Eco Activat:** Se afișează atunci când modul de economisire a energiei este pornit.
 - **Mod Eco Oprit:** Se afișează atunci când modul de economisire a energiei este oprit.

Utilizarea suportului pentru accesorii

Conectați ștecherul la priză înainte de a încărca bateria suplimentară.

#8 Utilizarea suportului pentru accesorii

- **A:** Suport pentru accesorii
- **B:** Suport pentru accesorii + Susținere suport pentru accesorii
- Când accesoriile sunt detașate pentru a fi depozitate, este posibil să cadă praf din partea de aspirare a aspiratorului.
 - După curățare, scurtați lungimea țevii și acționați aspiratorul în modul [MAX] timp de 10 secunde.
 - Dacă laveta este umedă și este depozitată cu peria umedă, este posibil ca peretele de lângă laveta umedă să fie contaminat sau să înceapă să miroasă. Uscați laveta complet după ce o curățați.
 - La detașarea periei, apăsați butonul de eliberare de pe perie.

Utilizarea accesorioilor

#9 Detașarea accesorioilor

- La detașarea țevii ajustabile sau a periei, apăsați butonul de eliberare de pe spate.
- Înainte de a detașa accesorii, puneți aspiratorul în funcțiune în modul [MAX] mai mult de 10 secunde pentru a îndepărta corpurile străine rămase în accesorii.

#10 Accesoriu combinat

Utilizați pentru a îndepărta praful de pe perdele, mobilier, canapele etc.

#11 Accesoriu de prelungire pentru spații înguste

Utilizați pentru a îndepărta praful din canalele ramelor de ferestre, din locuri înguste, colțuri etc.

#12 Accesoriu flexibil

Folosiți-l pentru a curăța locurile greu accesibile, cum ar fi părțile de sus sau din spate ale mobilierului sau tavanele.

NOTĂ

- Accesoriu flexibil poate fi conectat la accesoriul combinat și accesoriul de prelungire pentru spații înguste.

#13 Ajustarea lungimii țevii

Apăsăți butonul din partea din spate a țevii ajustabile pentru a ajusta lungimea țevii în 3 pași.

#14 Perie umedă

Folosiți pentru curățarea pardoselilor cu o lavetă umedă (lemn și linoleum).

* Peria umedă nu dispune de o funcție de aspirare a prafului.

01 Lavetă umedă cu utilizare multiplă

02 Velcro

03 Disc rotativ

Utilizarea lavetei umede cu utilizare multiplă

- La atașarea lavetei umede, asigurați-vă că laveta este în centrul discului rotativ.

04 Lavetă atașabilă

05 <Față> cu Velcro

06 <Spate>

07 Lavetă umedă de unică folosință

Utilizarea lavetei umede de unică folosință

- Atașați laveta umedă de unică folosință de partea din față (cu Velcro) a lavetei atașabile de pe discul rotativ.
 - Dacă utilizați laveta umedă de unică folosință fără laveta atașabilă, performanța de curățare poate avea de suferit.
- După utilizarea lavetei umede de unică folosință, aruncați laveta.

08 Rezervor de apă

Detășarea sau atașarea rezervorului de apă

- Apăsăți partea de jos a rezervorului de apă pentru a-l detașa.
- La atașarea rezervorului de apă, introduceți mai întâi capătul din față.

NOTĂ

- Nu utilizați apă de puț sau apă poluată.
- La prima utilizare, este posibil ca aerul din pompă și din țevă să provoace întârzierea pulverizării cu apă prin peria umedă. Apăsăți în mod repetat butonul (+) pentru pulverizarea apei.

Întreținerea

Curățarea stației de curățare

#15 Înlocuirea sacului pentru praf

Când indicatorul de stare devine roșu, trebuie să înlocuiți sacul pentru praf.

#16 Curățarea filtrului pre-motor

Extrageți filtrul cu ajutorul mânerului și scuturați-l deasupra unui coș de gunoi pentru a elimina praful.

#17 Curățarea filtrului de praf fin

Scuturați filtrul de praf fin deasupra unui coș de gunoi pentru a elimina praful.



* Pentru informații detaliate, consultați codul QR.

Curățarea aspiratorului

#18 Recipient pentru praf/Microfiltru lavabil

⚠ ATENȚIE

- După curățarea recipientului pentru praf/microfiltrului lavabil cu apă, înainte să le utilizați trebuie să le uscați complet la umbră timp de cel puțin 24 de ore.
 - Expunerea la căldură poate duce la deformări ale componentelor.
 - Dacă filtrul nu este uscat complet înainte de utilizare, poate provoca un miros.
- Dacă recipientul pentru praf sau filtrul sunt înfundate, este posibil ca aspiratorul să nu mai funcționeze datorită dispozitivului de prevenire a supraîncălzirii din motor.
 - Curățați recipientul pentru praf sau filtrele și apoi puneți din nou aspiratorul în funcțiune.

#19 Filtru de praf fin

Asigurați-vă că ați oprit produsul înainte de curățarea filtrului.

- Învârțiți și trageți de filtrul de praf fin și bateți-l ușor pentru a elimina praful.
- Spălați lunar filtrul sub jet de apă pentru a păstra cele mai bune performanțe ale filtrului.

- După curățare, uscați-l complet timp de peste 24 de ore la umbră înainte de utilizare.
- Pentru asamblare, rotiți-l în sensul invers acelor de ceasornic până când linia de sub imaginea cu lacătul închis nu mai este vizibilă.

🗨 NOTĂ

- Nu folosiți detergent sau instrumente atunci când spălați filtrul.
- Nu uscați la căldură.

#20 Perie cu acționare îngustă

⚠ ATENȚIE

- Nu curățați peria cu apă.
- Dacă pe perie rămân corpuri străine, îndepărtați-le cu un șervețel umed sau cu o lavetă uscată.

#21 Perie duală cu jet

Dacă nu sunt îndepărtate corpurile străine, utilizați o foarfecă în acest scop.

⚠ ATENȚIE

- Dacă o cârpă sau un alt obiect străin este aspirat(ă) și se încălzește în peria rotativă, aceasta se va opri din funcționare pentru a proteja motorul periei. După curățarea periei, opriți alimentarea și apoi porniți-o din nou.
- Dacă o perie nu funcționează după ce a fost curățată, opriți alimentarea și apoi porniți-o din nou.
- Când curățați peria, aveți grijă să nu vă prindeți degetele în elementul mobil de pliere al periei.

#22 Perie umedă

🗨 NOTĂ

- Dacă peria rotativă nu funcționează nici după ce ați curățat (peria cu acționare îngustă) și (peria umedă), este posibil să se fi activat dispozitivul de prevenire a supraîncălzirii motorului. Așteptați cel puțin 30 de minute până la răcirea motorului și puneți din nou în funcțiune.

#23 Accesorii animale de companie

Eliminați părul de animale cu ajutorul unei foarfece și aspirați bucățile.

#24 Accesoriu/braț de prelungire pentru spații înguste

Introduceți un băț lung și subțire și rotiți-l de câteva ori pentru a curăța accesoriul sau brațul de prelungire pentru spații înguste.

Informații privind siguranța

- Înainte de punerea în funcțiune a aparatului, vă rugăm să citiți cu atenție acest manual și să îl păstrați pentru consultare ulterioară.
- Întrucât următoarele instrucțiuni de utilizare se referă la modele diferite, caracteristicile aspiratorului dvs. pot diferi ușor de cele descrise în acest manual.

Simboluri de atenționare/avertizare utilizate

AVERTIZARE

Indică existența unui pericol de accidentare mortală sau gravă.

ATENȚIE

Indică existența unui risc de accidentare sau daune materiale.

Alte simboluri utilizate

NOTĂ

Indică faptul că textul care urmează conține informații suplimentare importante.

- Pentru informații despre angajamentele Samsung față de mediul înconjurător și obligațiile de reglementare specifice produselor, cum ar fi REACH (DEEE, baterii) vizitați: samsung.com/uk/aboutsamsung/samsungelectronics/corporatecitizenship/data_corner.html

Neîndeplinirea acestor cerințe poate deteriora componentele interne ale aspiratorului și poate anula garanția.

Generalități

- Citiți cu atenție toate instrucțiunile. Înainte de a porni aspiratorul, asigurați-vă că tensiunea sursei de alimentare este aceeași cu cea indicată pe plăcuța cu caracteristicile tehnice de pe spatele aspiratorului de mână (partea de contact a bateriei).
- AVERTIZARE: Nu utilizați aspiratorul pe un covor umed sau pe o pardoseală umedă.

- Este necesară o supraveghere atentă atunci când aparatul este utilizat de copii sau în apropierea acestora. Nu permiteți folosirea aspiratorului ca pe o jucărie. Nu lăsați niciodată aspiratorul să funcționeze nesupravegheat. Utilizați aspiratorul doar pentru scopul în care a fost conceput, conform descrierilor din acest manual.
- Nu utilizați aspiratorul fără un recipient pentru praf.
- Goliți recipientul pentru praf înainte de a se umple pentru a menține o eficiență maximă.
- Nu utilizați aspiratorul pentru a aspira chibrituri, scrum aprins sau mucuri de țigară. Țineți aspiratorul la distanță de cuptoare cu gaz sau alte surse de căldură. Căldura poate deforma și decolora piesele de plastic ale unității.
- Evitați aspirarea de obiecte dure, ascuțite, deoarece acestea pot deteriora piesele aspiratorului.
- Nu blocați orificiul de aspirație sau pe cel de evacuare.
- Pentru a evita deteriorarea, deconectați cablul trăgând de ștecher, nu de cablu.
- Acest aparat poate fi utilizat de copii cu vârsta de cel puțin 8 ani și de persoane cu capacități fizice, senzoriale sau mentale reduse sau fără experiență și cunoștințe dacă acestea sunt supravegheate sau au primit instrucțiuni pentru utilizarea aparatului în siguranță și înțeleg riscurile implicate. Copiii nu trebuie lăsați să se joace cu aparatele electrocasnice. Copiii nu trebuie să curețe sau să efectueze lucrări de întreținere a aspiratorului fără supravegherea adulților.
- Copiii trebuie supravegheați pentru a vă asigura că nu se joacă cu aparatul.
- Bateria trebuie scoasă din unitatea principală înainte de curățare sau de efectuarea lucrărilor de întreținere a aspiratorului.
- Utilizarea unui cablu prelungitor nu este recomandată.
- Dacă aspiratorul nu funcționează corect, întrerupeți alimentarea și consultați un agent de service Samsung autorizat.

- În cazul în care cablul de alimentare este deteriorat, trebuie înlocuit de către producător, agentul de service al acestuia sau o persoană cu calificare similară pentru a evita orice pericole electrice.
- Nu utilizați pentru a aspira apă.
- Nu scufundați în apă pentru curățare.
- Vă rugăm să contactați Samsung sau un centru de service Samsung dacă este necesară o înlocuire.

Stație de curățare

- Nu modificați ștecherul polarizat pentru a se potrivi într-o priză sau un prelungitor nepolarizat.
- Nu utilizați aparatul în aer liber sau pe suprafețe ude.
- Deconectați stația de curățare de la priză când nu este utilizată și înainte de efectuarea unor operații de service.
- Pentru reîncărcare, utilizați numai stația de curățare furnizată de producător.
- Nu-l utilizați cu un cablu sau ștecher deteriorat.
- Nu trageți de cablu și nu transportați aparatul ținându-l de acesta, nu utilizați cablul pe post de mâner, nu închideți ușa peste cablu și nu trageți cablul peste margini sau colțuri ascuțite. Țineți cablul departe de suprafețele încălzite.
- Nu utilizați prelungitoare sau prize cu un curent nominal necorespunzător.
- Nu încărcați o baterie nereîncărcabilă.
- Nu scoateți din priză trăgând de cablu. Pentru a scoate aparatul din priză, prindeți de ștecher, nu de cablu.
- Nu modificați sau aruncați în foc bateriile, deoarece acestea explodează la temperaturi ridicate.
- Nu încercați să deschideți stația de curățare. Reparațiile trebuie efectuate numai de un centru de service Samsung autorizat.
- Nu expuneți stația de curățare la temperaturi ridicate și nu permiteți umezelii sau umidității de orice fel să vină în contact cu acestea.

Instalarea

- Dacă aveți o problemă cu instalarea stației de curățare, contactați un centru de service Samsung.
- ※ Este posibil să nu se acorde despăgubiri pentru rănire sau pentru funcționarea defectuoasă a produsului cauzată de neinstalarea stației de curățare.

Aspirator

- Nu aspirați obiecte grele sau ascuțite, cum ar fi sticlă, cuie, șuruburi, monede etc.
- Nu utilizați aparatul fără un filtru montat. În timpul operațiilor de service asupra aparatului, nu introduceți niciodată degetele sau alte obiecte în incinta ventilatorului, ca măsură de siguranță în caz că aparatul pornește accidental.
- Nu introduceți obiecte în fante. Nu utilizați aparatul cu fantele blocate. Păstrați fantele fără praf, scame, păr sau orice ar putea reduce fluxul de aer.
- Nu aspirați substanțe toxice (înălbitor cu clor, amoniac, agenți de curățare pentru evacuări etc.).
- Nu aspirați niciun obiect care este aprins sau care scoate fum, de exemplu țigări, chibrituri sau cenușă fierbinte.
- Nu utilizați aspiratorul în încăperi închise încărcate cu vapori degajați de vopsele pe bază de ulei, diluant, substanțe pe bază de naftalină, prafuri inflamabile sau alți vapori explozivii sau toxici.

În legătură cu alimentarea electrică

⚠ AVERTIZARE

- Nu îndoiți cablul de alimentare aplicând forță excesivă și nu puneți obiecte grele pe el.
 - Există pericol de electrocutare sau de incendiu.
- Când aspiratorul este utilizat pe o terasă sau într-o zonă în care se folosește apă, asigurați-vă că apa nu intră în contact cu cablul de alimentare sau cu ștecherul.

- Dacă există praf, apă etc. pe un pin sau pe un punct de contact al unui pin al ștecherului, ștergeți-le cu atenție.
 - Există pericol de electrocutare sau produsul poate funcționa anormal.
- Nu trageți de cablul de alimentare și nu atingeți ștecherul cu mâinile umede.
 - Există pericol de electrocutare sau de incendiu.
- Nu conectați stația de curățare la o sursă de alimentare cu tensiune necorespunzătoare. Nu conectați stația de curățare la o priză multiplă sau la un prelungitor cu priză multiplă.
 - Există pericol de electrocutare sau de incendiu.
- Nu utilizați un ștecher, un cablu de alimentare sau o priză electrică slăbită.
 - Există pericol de electrocutare sau de incendiu.
- În cazul în care cablul de alimentare este deteriorat, apălați la un centru de service Samsung autorizat pentru a înlocui cablul de alimentare cu unul nou.
 - Există pericol de electrocutare sau de incendiu.
- REGULAMENTUL COMISIEI (UE) 2019/1782 Cerințe în materie de proiectare ecologică aplicabile surselor de alimentare externe: www.samsung.com/global/ecodesign_component
- Nu provocați un scurt-circuit prin atingerea terminalului de încărcare cu bețe, șurubelnițe metalice etc.
 - Poate apărea funcționarea defectuoasă a produsului sau electrocutarea.
- Asigurați-vă că terminalele de încărcare ale aspiratorului și ale stației de curățare nu intră în contact cu conductori cum ar fi brățări, ceasuri, tije metalice, cuie etc.
- Asigurați-vă că niciun lichid, cum ar fi apa sau sucul, nu poate pătrunde în aspirator sau în stația de curățare.
 - Există pericol de electrocutare sau de incendiu.
- Deoarece stația de curățare este proiectată doar pentru utilizarea cu aspiratorul fără fir Samsung Jet, nu folosiți stația de curățare pentru alte aparate electrocasnice și pentru alte scopuri.
 - Pot avea loc incendii sau deteriorări grave ale stației de curățare.
- Nu aspirați lichide, lame, piuneze, tăciuni, făină etc. în timpul curățării.
 - Există pericol de deteriorare a aparatului sau produsul poate funcționa anormal.
- Nu folosiți aspiratorul pentru a aspira lichide precum băuturi vărsate sau deșeuri lăsate de animalele de casă.
- Peria și orificiul de evacuare nu trebuie să fie blocate în timpul curățării.
 - Există pericol de incendiu sau de funcționare incorectă a produsului ca urmare a supraîncălzirii acestuia.
- Produsul este destinat exclusiv uzului casnic. (Nu folosiți acest produs pentru curățarea experimentală, comercială sau industrială.)
 - Există pericol de deteriorare a aparatului sau produsul poate funcționa anormal.
 - Curățenie în exterior: pietre și pulbere de ciment
 - Biliard: praf de cretă
 - Camere de spital aseptice
- Nu urcați pe produs și nu supuneți produsul la șocuri puternice.
 - Poate apărea o vătămare corporală sau deteriorarea produsului.

Funcționare

AVERTIZARE

- Stația de curățare trebuie amplasată și folosită pe o podea stabilă.
 - Dacă produsul se răstoarnă, acest lucru ar putea duce la vătămare corporală sau deteriorarea produsului și a podelei.
- Nu amplasați sau utilizați produsul pe o podea cu suprafață neregulată, pe un covor, pe o masă de sufragerie sau un birou etc.
 - Dacă produsul se răstoarnă, acest lucru ar putea duce la vătămare corporală sau deteriorarea produsului și a podelei.
- Nu amplasați produsul pe un perete în spatele căruia sunt instalate conducte (de gaze sau de apă etc.) sau cabluri electrice.

- Detașați încărcătorul înainte de transportul suportului pentru accesorii.
 - Terminalul de încărcare sau cablul de alimentare se pot deteriora și poate apărea electrocutarea.
- Nu utilizați produsul în apropierea aparatelor de încălzire precum calorifere sau în zonele care conțin sprayuri combustibile sau materiale inflamabile.
 - Există pericol de incendiu sau de deformare a produsului.
- În timpul utilizării aspiratorului, asigurați-vă că nu vă loviți de părțile în mișcare sau în rotație.
 - Aveți grijă să nu aspirați părți ale corpului (păr, mâini etc.) în peria rotativă (tambur).
- Când curățați perețele sau tavanul, folosiți ambele mâini.
 - În cazul în care curățați cu o mână, vă puteți răni la încheietură sau puteți scăpa aspiratorul și puteți provoca o vătămare corporală sau deteriorarea aspiratorului.
- Asigurați-vă că sunt introduse corect filtrele.
 - Puterea de aspirare s-ar putea reduce.
 - Dacă intră praf în motorul aspiratorului, produsul se poate deteriora.
 - Este posibil ca produsul să nu funcționeze.
- La culegerea cu aspiratorul a obiectelor ascuțite, precum nisipul, acestea ar putea zgâria partea interioară a recipientului pentru praf.
- Dacă există o scurgere de gaze sau dacă se utilizează spray combustibil, de exemplu, pentru îndepărtarea prafului, nu atingeți priza electrică și deschideți fereastra pentru aerisire.
 - Există pericol de explozie sau de incendiu.
- Dacă produsul scoate un sunet ciudat sau emite mirosuri sau fum, opriți imediat produsul și apoi contactați un centru de service Samsung.
 - Există pericol de electrocutare sau de incendiu.

Întreținerea

AVERTIZARE

- Înainte de a înlătura corpurile străine din interiorul produsului, mai întâi opriți produsul.
 - Dacă produsul este pornit în timp ce înlăturați corpurile străine, vă puteți accidenta sau puteți deteriora produsul.
- Când curățați exteriorul produsului, mai întâi opriți-l și apoi ștergeți-l cu un prosop uscat. Nu pulverizați apă direct pe exteriorul acestuia și nu-l ștergeți cu substanțe volatile, cum ar fi benzen, diluant sau alcool.
 - Dacă în produs pătrunde apă și apare o eroare, opriți produsul și contactați un centru de service Samsung.
- Scoateți din priză produsul înainte de curățarea stației de curățare.
- Când curățați componentele lavabile, nu utilizați detergent alcalin, acid, detergent industrial, odorizante de cameră, acid acetic etc.
 - Poate apărea deteriorarea produsului, cum ar fi ruperea plasticului, deteriorarea, decolorarea, deteriorarea elementelor imprimate etc.

Componente lavabile		Recipientul pentru praf, microfiltrul lavabil, filtrul de praf fin, filtrul cu sită din plasă metalică, laveta uscată
Detergent acceptat	Neutru	Detergent pentru spălat vase
Detergent interzis	Alcalin	Înălbitor, agent de curățare a mușgaiului etc.
	Acid	Ulei de parafină, emulsificator etc.
	Soluții de curățare industrială	NV-I, PB-I, Opti, alcool, acetona, benzen, diluant etc.
	Odorizant de cameră	Odorizante de cameră de tip spray (arome de cafea, plante aromate etc.)
	Uleiuri	Uleiuri animale, uleiuri vegetale
	Etc.	Acid acetic comestibil, oțet, acid acetic glacial etc.

Note și atenționări

Instalarea

ATENȚIE

- Nu instalați produsul în apropierea apei, într-o zonă cu umezeală excesivă sau în apropierea ferestrelor etc.
- Nu așezați stația de curățare într-o zonă traversată frecvent, pe căile de acces sau în pasaje înguste.
 - Oamenii se pot împiedica de el și se pot răni sau se poate deteriora produsul.
- Dacă stația de curățare este instalată incorect se poate răsturna, ceea ce poate duce la rănire și la deteriorarea gravă a produsului.
- Instalați stația de curățare într-un loc în care nu există obiecte care ar putea să o rupă sau să o deterioreze.

Utilizarea bateriei

NOTĂ

- Dacă produsul nu funcționează după ce încărcați bateria, înlocuiți bateria. Dacă acesta tot nu funcționează cu bateria cea nouă, contactați un centru de service Samsung.
- Trebuie să achiziționați separat bateria și adaptorul.
- Când achiziționați bateria dintr-un centru de service Samsung, verificați logo-ul Samsung de pe baterie pentru piese originale (**SAMSUNG**) și denumirea bateriei (VCA-SBTA95).

ATENȚIE

- Nu dezasamblați bateria sau stația de curățare.
- Nu aplicați căldură pe baterie și nu aruncați bateria în foc.
- Deoarece bateria este fabricată numai pentru acest produs, nu utilizați bateria pentru alte aparate electronice sau în alte scopuri.
- Scoaterea bateriei în timpul funcționării poate cauza defectarea produsului.
- Durata de utilizare a bateriei se poate reduce în cazul unei utilizări crescute a bateriei. Când bateria nu se mai încarcă sau când se descarcă rapid, înlocuiți bateria uzată cu una nouă.

- Utilizați numai stația de curățare și bateriile furnizate de producător.
- Înainte de a introduce bateria, confirmați că bateria este introdusă în direcția corectă.
- Când aruncați o baterie care nu mai funcționează, așezați-o în cutia de colectare a bateriilor pentru reciclare.
- Nu trebuie să aruncați și să loviți bateria sau să o supuneți unui șoc brusc.
- Pentru a proteja motorul și bateria, este posibil ca produsul să nu funcționeze la temperaturi mai mici de 5 °C sau mai mari de 45 °C.

Funcționare

NOTĂ

- Dacă se aplică forță excesivă asupra unei perii sau dacă un corp străin este prins în peria rotativă (tambur), este posibil ca peria să se oprească din funcționare pentru a proteja motorul sau produsul. Oprțiți aspiratorul, îndepărtați corpurile străine și apoi porniți aspiratorul.
- Poate apărea electricitate statică în funcție de umiditate, temperatură sau de materialul podelei etc. din locuința dvs.
- Vă rugăm să încărcați bateria înainte de a utiliza pentru prima dată o baterie nou achiziționată sau dacă nu ați utilizat bateria o perioadă îndelungată.
- Dacă nu veți utiliza aspiratorul pentru o perioadă de timp îndelungată sau dacă veți fi plecat de acasă pentru o perioadă de timp îndelungată, scoateți din priză stația de curățare și apoi decuplați bateria de la stația de curățare. Când bateria nu este pusă la încărcat, se va descărca încet.
- Când bateria este aproape consumată, reîncărcați-o. Dacă bateria rămâne la un nivel scăzut pentru o perioadă de timp îndelungată, aceasta poate duce la scăderea performanței bateriei.

- Curățați delicat laveta umedă cu utilizare multiplă a periei umede în mașina de spălat obișnuită, folosind un detergent neutru.
 - Dacă laveta umedă este expusă la căldură, emolienți etc., este posibil să se modifice sau să se decoloreze, iar performanța produsului să aibă de suferit. Nu fierbeți laveta umedă.
- Utilizați o lavetă umedă originală de la Samsung Electronics pentru peria umedă.
- Dacă peria umedă este folosită fără lavetă umedă, nicio defecțiune a produsului nu va fi acoperită de garanție și se va percepe o taxă de service.
- La achiziționarea unei lavete umede cu utilizare multiplă suplimentare pentru peria umedă, contactați un centru de service Samsung.
- La achiziționarea unei lavete umede de unică folosință suplimentare, verificați denumirea modelului: VCA-SPA95.
- Dacă doriți să cumpărați un sac pentru praf suplimentar, verificați întâi numele modelului (VCA-ADB952) și logo-ul Samsung **SAMSUNG**, apoi contactați cel mai apropiat distribuitor Samsung Electronics sau centrul de service Samsung.
- Când sacul pentru praf din stația de curățare este plin cu praf, este posibil ca stația de curățare să se oprească din cauza dispozitivului de prevenire a supraîncălzirii motorului. Înlocuiți sacul pentru praf și porniți din nou.
- Dacă în praful aspirat există larve, acestea se pot înmulți în sacul pentru praf. Curățați stația de curățare cu un șervețel umed și înlocuiți sacul pentru praf.
- Nu împingeți stația de curățare astfel încât să se răstoarne.
 - Pot apărea vătămare corporală, deteriorarea produsului și a pardoselii.

⚠ ATENȚIE

- Nu utilizați produsul în apropierea materialelor inflamabile.
 - De asemenea, nu utilizați aparatul:
 - Într-un loc în care este așezată pe podea o lumânare aprinsă sau o lampă de birou.
 - Într-un loc în care există tăciuni aprinși într-o vatră nesupravegheată.
 - Într-un loc în care există materiale combustibile precum benzină, alcool, diluant, scrumiere cu țigări nestinse etc.
- Nu lăsați produsul sprijinit de un perete sau de o masă.
 - Produsul ar putea să cadă și ar putea apărea vătămare corporală sau deteriorarea produsului.
- În timpul utilizării sau după utilizarea aspiratorului, puneți jos aspiratorul sau amplasați-l pe stația de curățare pentru stocare.
 - Produsul ar putea să cadă și ar putea apărea vătămare corporală sau deteriorarea produsului. În plus, este posibil să nu primiți despăgubiri pentru daune.
- Nu utilizați aspiratorul în alte scopuri decât cel pentru care a fost conceput. (Nu permiteți copiilor să se urce pe produs sau să se joace cu acesta.)
 - Poate apărea o vătămare corporală sau deteriorarea produsului.
- Nu lăsați copiii să atingă produsul în timpul curățării.
 - Copiii se pot arde atunci când produsul se supraîncălzește.
- Nu permiteți copiilor să împingă sau să se agațe de stația de curățare.
 - Pot apărea vătămare corporală, deteriorarea produsului și a pardoselii.
- Folosiți-vă de ambele mâini pentru a căra stația de curățare.

- Când trageți cablul de alimentare prin canalul de la baza stației de curățare, nu trageți cu putere. Întoarceți cablul încet pe o parte astfel încât să iasă ușor.
 - Cablul de alimentare se poate deteriora și poate provoca electrocutarea sau un incendiu.
- Înainte de a deconecta sau conecta stația de curățare, opriți aspiratorul și asigurați-vă că piniș ștecherului nu intră în contact cu mâinile dvs.
 - Există pericol de incendiu sau de electrocutare.
- Nu călcați cu putere pe partea superioară a periei umede în timpul utilizării.
 - Există pericolul de deteriorare a produsului sau a pardoselii.
- Când asamblați aspiratorul, aveți grijă să nu vă prindeți degetele în articulații.
- Nu utilizați aspiratorul pe obiecte care se pot zgâria cu ușurință (televizoare, monitoare etc.).
- În timpul curățării aveți grijă ca laterala periei să nu atingă componente turnate, pereți, mobilă etc. și să provoace pătarea.
 - Puteți șterge petele superficiale cu un șervețel umed sau un produs de curățare.
- Nu folosiți apă pentru a curăța produsul în timpul utilizării acestuia.
- Utilizați produsul în locuri uscate și nu utilizați produsul în locuri umede sau pe apă.
- Nu utilizați produsul în lumina directă a soarelui sau în condiții de căldură ridicată și nu depozitați produsul în interiorul unui autoturism.
- Nu puneți apă fierbinte, detergent etc. în rezervorul de apă al periei umede.
 - Poate apărea funcționarea defectuoasă a produsului sau degradarea performanțelor.
- Atunci când nu folosiți peria umedă, goliți toată apa din rezervorul de apă.

Întreținerea

NOTĂ

- Uneori, roata unei perii poate să zgârie podeaua. Înainte de a utiliza aspiratorul, verificați starea roților periei.
 - Dacă există corpuri străine pe roata periei care nu pot fi îndepărtate cu ușurință, contactați un centru de service Samsung.
- Dacă partea interioară a periei umede este înfundată cu corpuri străine de mari dimensiuni, viteza de rotație scade sau discul de rotire se oprește complet.

ATENȚIE

- Nu împingeți aspiratorul cât timp acesta este depozitat în stația de curățare.
 - Pot apărea vătămarea corporală, deteriorarea produsului și a pardoselii.
- Depozitarea produsului în lumina soarelui timp de mai multe ore poate cauza deformarea sau decolorarea pieselor produsului. Prin urmare, depozitați produsul la umbră.
- Nu curățați cu apă peria aspiratorului. Dacă o curățați cu apă, este posibil să apară deformarea sau funcționarea defectuoasă a pieselor.
- Dacă observați o reducere continuă a puterii de aspirare sau dacă aspiratorul se supraîncălzește în mod anormal, curățați produsul și înlocuiți filtrele.
- Când stația de curățare miroase urât, înlocuiți sacul de praf sau curățați filtrele.

Depanarea

Înainte de a apela la un centru de service, examinați problemele și soluțiile de mai jos. Rețineți că veți fi taxat pentru orice apeluri de service în urma cărora nu se constată niciun defect.

Probleme	Soluții
Aspiratorul nu funcționează.	<ul style="list-style-type: none">• Verificați nivelul bateriei și încărcați bateria.• Verificați dacă produsul este oprit și apoi apăsați pe butonul de alimentare pentru a-l porni.• Verificați dacă țeava ajustabilă, recipientul pentru praf sau peria este blocat(ă).• Verificați dacă microfiltrul lavabil este introdus corect.• Dacă aspiratorul nu a fost utilizat pentru o perioadă îndelungată, încărcați bateria.• Dacă bateria nu mai funcționează, înlocuiți-o.
Peria rotativă (tamburul) din interiorul periei nu funcționează.	<ul style="list-style-type: none">• Când apare pe afișaj mesajul [Verif. Peria Filtrul, Acc], opriți aspiratorul și verificați dacă peria este înfundată cu corpuri străine. În acest caz, îndepărtați corpurile străine și reporniți aspiratorul.• Verificați dacă aspiratorul este pornit, opriți-l și porniți-l din nou.<ul style="list-style-type: none">- Pentru (peria cu acționare îngustă) și (peria umedă), dacă intră în funcțiune dispozitivul de prevenire a supraîncălzirii motorului periei, răcirea motorului poate dura circa 30 de minute.
Din orificiul de evacuare sau din filtrul produsului iese un miros.	<ul style="list-style-type: none">• Goliți recipientul pentru praf și curățați frecvent filtrele.<ul style="list-style-type: none">- Dacă aspiratorul este nou, s-ar putea să emane un miros ușor în primele 3 luni de la achiziție.- Dacă utilizați aspiratorul o perioadă lungă de timp, murdăria acumulată în recipientul pentru praf sau praful de pe filtru poate să emane un miros.• Filtrele de schimb sunt disponibile la reprezentantul local de service Samsung.
Electricitatea statică apare în timpul curățării covoarelor groase și moi.	<ul style="list-style-type: none">• Materialele covoarelor (covoarele din creșe, straturile fonoabsorbante din podele etc.) pot produce electricitate statică.<ul style="list-style-type: none">- Mutați temporar peria pe o podea normală și curățați din nou; astfel electricitatea statică ar trebui să dispară.
Peria umedă nu pulverizează apă.	<ul style="list-style-type: none">• La prima utilizare, este posibil ca aerul din pompa internă a periei umede și din țeavă să provoace întârzierea pulverizării cu apă prin peria umedă.<ul style="list-style-type: none">- Detașați rezervorul de apă, apăsați butonul de pulverizare de apă (+) și verificați dacă se aude un sunet în timpul funcționării pompei.- Umpleți rezervorul de apă, atașați-l la peria umedă și apăsați în mod repetat butonul (+) pentru pulverizarea apei.

Probleme	Soluții
Aspiratorul nu poate fi încărcat.	<ul style="list-style-type: none"> • Confirmați că tensiunea cu care este alimentată stația de curățare corespunde cerințelor acesteia. • Verificați dacă aspiratorul este pornit și apoi verificați dacă LED-ul indicatorul nivelului bateriei este pornit. • Verificați dacă pe borna de încărcare se află corpuri străine (praf). Îndepărtați toate corpurile străine cu un bețișor cu vată sau cu o lavetă moale.
Aspiratorul se oprește din funcționare în timpul curățării.	<ul style="list-style-type: none"> • Deoarece acest produs este dotat cu dispozitivul de prevenire a supraîncălzirii motorului, produsul se va opri din funcționare temporar în următoarele condiții. Porniți din nou produsul după remediarea cauzei problemei. (Această situație poate varia, în funcție de temperatura ambientală.) <ul style="list-style-type: none"> - Când aspiratorul funcționează cu recipientul pentru praf plin. - Când aspiratorul funcționează cu o perie înfundată. - Când accesoriul de prelungire pentru spații înguste este utilizat timp de mai multe ore.
Forța de aspirare scade brusc și aspiratorul scoate un sunet sub formă de vibrație.	<ul style="list-style-type: none"> • Verificați dacă peria, recipientul pentru praf sau țeava ajustabilă este înfundată cu corpuri străine și îndepărtați-le. • Verificați dacă recipientul pentru praf este umplut complet cu praf. Dacă da, goliți recipientul. • Verificați dacă filtrul este murdar. Dacă da, curățați filtrul.
Curățarea este încheiată, dar din perie ies particule mici de praf.	<ul style="list-style-type: none"> • După curățare, puneți aspiratorul în funcțiune timp de cel puțin 10 secunde pentru a aspira particulele mici de praf.

- Acest aspirator se conformează cerințelor următoarelor directive.
 - Directiva privind echipamentele de joasă tensiune 2014/35/UE
 - Directiva 2014/30/UE privind compatibilitatea electromagnetică

SAMSUNG



Прахосмукачка

Ръководство за потребителя

Серия VS20A95****

- Преди да започнете работа с уреда, прочетете внимателно тези указания.
- За използване само на закрито



SAMSUNG

Преглед на частите

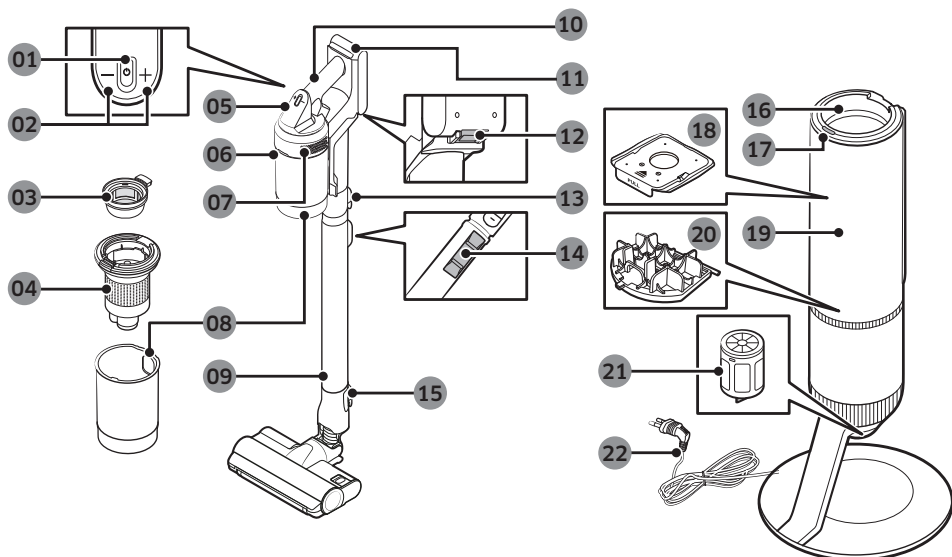

- 01 Бутон за включване и изключване (⏻)
- 02 Бутон за управление на силата на засмукване
- 03 Миещ се микрофилтър
- 04 Метален мрежест филтър
- 05 Дисплей
- 06 Бутон за освобождаване на контейнера за прах
- 07 Филтър за фин прах
- 08 Контейнер за прах
- 09 Регулируема тръба
- 10 Дръжка
- 11 Индикатор за заряд на батерията

- 12 Бутон за освобождаване на батерията
- 13 Бутон за освобождаване на тръбата
- 14 Бутон за регулиране на дължината на тръбата
- 15 Бутон за освобождаване на четката
- 16 Съединение на контейнера за прах
- 17 Бутон СТАРТ/СТОП на станцията за почистване
- 18 Торбичка за прах
- 19 Преген капак на станцията за почистване
- 20 Филтър преди двигателя на станцията за почистване
- 21 Филтър за фин прах на станцията за почистване
- 22 Захранващ кабел

* Вълнообразната шарка от външната страна на продукта е естественият външен вид поради използването на перлени пластмасови материали и разпределението на перлите. Освен това бляскавите перли, използвани в материала, придават отлично гланцово покритие, като не е необходимо допълнително покритие.

Акcesoари

Аксесоарите, отбелязани със „*“, може да се различават в зависимост от моделите.



Регулируема тръба

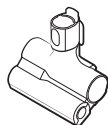

Инструмент за домашни любимци



Комбиниран инструмент



Угължавач накрайник за тесни места

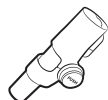

Гъвкав инструмент

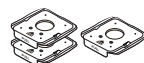

Торбичка за прах: 3 броя (в уреда: 1, резервни: 2)



Ръководство за потребителя

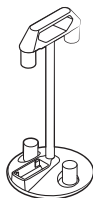

Поставка за аксесоари

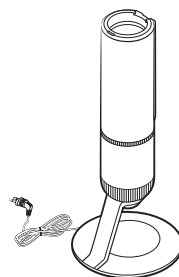

Станция за почистване



* Зарядно устройство

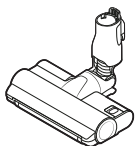

* Четка Jet Dual

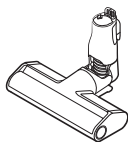

* Четка Slim Action

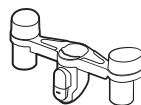

* Държач за поставката за аксесоари

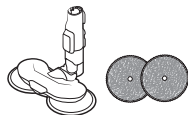

* Четка за мокро почистване/подложка за мокро почистване за многократна употреба

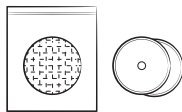

* Подложка за мокро почистване за еднократна употреба/подложка с възможност за прикрепване



* Батерия (VS20A959***: 2 броя)

* Опция

※ Модел VS20A958***: Допълнителната батерия и зарядното устройство могат да бъдат закупени отделно.

※ Четката за мокро почистване включва подложка за мокро почистване за многократна употреба и подложка за мокро почистване за еднократна употреба.

※ Четката за мокро почистване и четката Jet Dual са съвместими само с модел VS20A95****.

Спецификации на прогукта

Времето за зареждане на батерията и времето на почистване може да се различават в зависимост от четките и условията на използване.

Модел		Серия VS20A95****
Консумация на електроенергия (прахосмукачка)		Въз основа на ръчна прахосмукачка: 580 W
Спецификации на батерията		Литиево-йонна, 25,2 V, 2200 mAh, 7-клетъчна
Тегло (прахосмукачка)		2,7 kg (четка Jet Dual)
Размер	Прахосмукачка	Ширина 250 mm x дълбочина 210 mm x височина 1000 mm
	Станция за почистване	Ширина 300 mm x дълбочина 300 mm x височина 850 mm
Време на зареждане		3,5 часа
Време на почистване (по подразбиране: [СРЕДНО])	Комбиниран инструмент/удължаващ накрайник за тесни места	Прибл. 60 min. [МИН] / прибл. 30 min. [СРЕДНО] / прибл. 10 min. [МАКС]/прибл. 3 min. [JET]
	Четка Jet Dual	Прибл. 42 min. [МИН] / прибл. 24 min. [СРЕДНО] / прибл. 14 min. [МАКС]/прибл. 8 min. [JET]
	Четка Slim Action	Прибл. 50 min. [МИН] / прибл. 25 min. [СРЕДНО] / прибл. 15 min. [МАКС]/прибл. 9 min. [JET]
	Четка за мокро почистване	Прибл. 100 min.

* Времето на почистване се удвоява, когато използвате две батерии последователно.

Работа с урега



* За подробна информация вж. QR кода.

Станция за почистване

#1 Монтиране на станцията за почистване

- Прокарайте захранващия кабел на станцията за почистване през заобления канал от долната страна.
 - Уверете се, че захранващият кабел е поставен правилно, за да може станцията за почистване да стои, без да е наклонена.
- Преди да включите станцията за почистване в електрозахранването, нагласете добре захранващия кабел.
- Когато включите станцията за почистване в електрозахранването, индикаторът за състоянието светва в синьо в продължение на 5 секунди и изгасва.

#2 Използване на станцията за почистване

- A**: Индикатор за състоянието/бутон (СТАРТ/СТОП)
- След като поставите прахосмукачката в станцията за почистване, натиснете бутона СТАРТ/СТОП, за да изпразните контейнера за прах.
 - Натиснете отново бутона СТАРТ/СТОП, за да спрете изпълнението на операцията.
- Затворете долния капак на контейнера за прах, преди да използвате прахосмукачката, тъй като той е отворен след изпразване на контейнера за прах на станцията за почистване.

Прахосмукачка

Зареждане на батерията

* Когато индикаторът за заряд на батерията светне в червено или на дисплея се появи съобщението [Изтощена батерия], заредете батерията.

- * Не можете да използвате прахосмукачката, докато се зарежда.
- * Уверете се, че задната част на батерията е правилно поставена върху частта за зареждане на прахосмукачката.
- * Проверете дали индикаторът за заряд на батерията се показва по време на зареждане.
- * При започване на зареждането индикаторът за заряд на батерията светва (в червено, оранжево или жълто в зависимост от напредъка на зареждането), постепенно нараства и променя цвета си на зелен, когато зареждането завърши.

ВНИМАНИЕ

- Преди да извадите батерията, прахосмукачката трябва да бъде изключена.
 - Ако батерията се извади принудително, докато прахосмукачката работи, прахосмукачката може да се повреди.
- Внимавайте да не изпуснете батерията. Ако го направите, може да се нараните или да повредите батерията.

#3 Поставяне на батерията

Натиснете батерията до края, докато я чуете да щракне.

#4 Изваждане на батерията

Натиснете бутон за освобождаване на батерията от задната част на дръжката, за да извадите батерията.

#5 Зареждане на допълнителната батерия

- Зареждайте допълнителната батерия в гнездото за зареждане на допълнителната батерия в долната част на поставката за аксесоари.
 - Натиснете батерията плътно.
- * Модел VS20A958***: За да зареждате батерията на поставката за аксесоари, трябва отделно да се закупи зарядно устройство. (VCA-SAPA95)

Използване на прахосмукачката

#6 Част за управление

- * Преди да използвате продукта, трябва да изберете език за пръв път. Използвайте бутон (+) или (-), за да изберете език, и задържете бутон (+) в продължение на 3 секунди, за да потвърдите избора.
 - Натиснете и задържете бутон (+) в продължение на 3 секунди, докато използвате прахосмукачката, за да влезете в режима за избор на език по-късно.
- * За да зададете режима за пестене на енергия, натиснете и задържете бутон (+) в продължение на 5 секунди, докато прахосмукачката е на станцията за почистване.
 - За да отмените режима за пестене на енергия, натиснете и задържете бутон (+) в продължение на 5 секунди.
 - Режимът за пестене на енергия се прекратява автоматично, ако прахосмукачката не се използва.

01 Включване/изключване на захранването (⏻): Натиснете бутон (⏻), за да започнете да чистите в режим [СРЕДНО].

- Когато е поставена четката за мокро почистване, прахосмукачката започва да чисти в режим с четка за мокро почистване.

02 Част за управление на режима на силата на засмукване: Можете да промените режима на силата на засмукване.

- Можете да промените 4-те стъпки [МИН, СРЕДНО, МАКС, ЈЕТ] на силата на засмукване с бутон (+) и (-).

БЕЛЕЖКА

- Когато прахосмукачката е в режим с четка за мокро почистване, работи само бутонът (+).
- Докато използвате четката за мокро почистване, изборът на език не се поддържа.
- Ако четката залепне за пода или не се върти правилно в зависимост от материала за почистване (килим, постелка, спално бельо и др.), задайте режима на силата на засмукване на [МИН] или [СРЕДНО].

#7 Част на дисплея

- Режим на силата на засмукване
 - Показва режима на силата на засмукване, който сте избрали – [МИН], [СРЕДНО], [МАКС] или [JET].
- [МОКРО]: Режим с четка за мокро почистване
 - Когато е поставена четката за мокро почистване, се показва режимът с четка за мокро почистване.
 - Натиснете бутона (+), за да пръскате вода. Докато държите бутона (+), се пръска вода в продължение на максимум 2 секунди.
- Проверка на съобщенията
 - **Изтощена батерия:** Показва се, когато батерията е изтощена.
 - **Предмет в четката:** Грешката се появява, когато нещо е заседнало в четката или инструмента.
 - **Филтъра не е поставен:** Грешката се появява, когато липсва микрофилтърът.
 - **Запушен:** Грешката се появява, когато прахосмукачката е запушена.
 - **Провери четка филтър:** Предупреждава потребителя да провери четката, инструмента или филтъра, за да отстрани грешката със запушването.
 - **Измий филтъра:** Предупреждава и препоръчва на потребителя редовно да проверява и измива микрофилтъра. (Вж. раздела „Почистване на прахосмукачката“.)
 - **Пестене енер.** **Вкл:** Показва се, когато режимът за пестене на енергия е включен.
 - **Пестене енер.** **Изкл:** Показва се, когато режимът за пестене на енергия е изключен.

Използване на поставката за аксесоари

Преди да заредите допълнителната батерия, включете зарядното устройство.

#8 Използване на поставката за аксесоари

- **A:** Поставка за аксесоари
- **B:** Поставка за аксесоари + държач за поставката за аксесоари
- При откачане на аксесоарите за съхранение може да падне прах от смукателната част на прахосмукачката.
 - След почистване скъсете дължината на тръбата и оставете прахосмукачката да работи в режим [МАКС] в продължение на 10 секунди.
 - Ако подложката е мокра и се съхранява с четката за мокро почистване, стената близо до мократа подложка може да се замърси или да започне да мирише. След почистване на подложката я изсушете напълно.
 - При откачане на четката натиснете бутона за освобождаване върху четката.

Използване на аксесоарите

#9 Откачане на аксесоарите

- При откачане на регулируемата тръба или четката натиснете бутона за освобождаване от задната страна.
- Преди откачане на аксесоарите експлоатирайте в режим [МАКС] в продължение на повече от 10 секунди, за да отстраните чуждите предмети, останали в аксесоарите.

#10 Комбиниран инструмент

Използвайте за отстраняване на прах от завеси, мебели, дивани и т.н.

#11 Удължаващ накрайник за тесни места

Използвайте за отстраняване на прах от жлебовете на дограмите, тесни отвори, ъгли и т.н.

#12 Гъвкав инструмент

Използвайте за почистване на труднодостъпни места като горните или задните части на мебели или таваните.

БЕЛЕЖКА

- Гъвкавият инструмент може да се свърже с комбинирания инструмент и удължаващия накрайник за тесни места.

#13 Регулиране на дължината на тръбата

Натиснете бутон от задната страна на регулируемата тръба, за да регулирате дължината ѝ на 3 стъпки.

#14 Четка за мокро почистване

Използвайте за почистване на пода с подложка за мокро почистване (дърво и линолеум).

* Четката за мокро почистване не разполага с функция за засмукване на прах.

01 Подложка за мокро почистване за многократна употреба

02 Велкро

03 Въртящ се диск

Използване на подложката за мокро почистване за многократна употреба

- При поставяне на подложката за мокро почистване се уверете, че тя се намира в центъра на въртящия се диск.

04 Подложка с възможност за прикрепване

05 <Предна страна> страната с велкро

06 <Задна страна>

07 Подложка за мокро почистване за еднократна употреба

Използване на подложката за мокро почистване за еднократна употреба

- Поставете подложката за мокро почистване за еднократна употреба върху предната страна (страната с велкро) на подложката с възможност за прикрепване на въртящия се диск.
 - Ако използвате подложката за мокро почистване за еднократна употреба без подложката с възможност за прикрепване, ефективността на почистването може да се влоши.
- След използване на подложката за мокро почистване за еднократна употреба я изхвърлете.

08 Резервоар за вода

Откачане или поставяне на резервоара за вода

- Натиснете долната част на резервоара за вода, за да го откачите.
- При поставяне на резервоара за вода първо поставете предния край.

БЕЛЕЖКА

- Не използвайте подпочвена или замърсена вода.
- При използване за пръв път въздухът в помпата и тръбата може да доведе до забавяне на пръскането на вода от четката за мокро почистване. Натиснете многократно бутон за пръскане на вода (+).

Поддръжка

Почистване на станцията за почистване

#15 Смяна на торбичката за прах

Когато индикаторът за състоянието светне в червено, трябва да смените торбичката за прах.

#16 Почистване на филтъра преди двигателя

Използвайте дръжката, за да извадите филтъра и да го изтръскате над кофа за боклук, за да отстраните праха.

#17 Почистване на филтъра за фин прах

Изтръскайте филтъра за фин прах над кофа за боклук, за да отстраните праха.



* За подробна информация вж. QR кода.

Почистване на прахосмукачката

#18 Контейнер за прах/миещ се микрофилтър

⚠ ВНИМАНИЕ

- След почистване на контейнера за прах/миещия се микрофилтър с вода трябва да ги оставите да изсъхнат напълно на сянка в продължение на повече от 24 часа преди употреба.
 - При излагане на топлина може да възникне деформация на частите.
 - Ако филтърът не е напълно сух, преди да се използва, може да предизвика образуването на неприятна миризма.
- Ако контейнерът за прах или филтърът е запушен, прахосмукачката може да спре да работи заради устройството за предотвратяване на прегряването на двигателя.
 - Почистете контейнера за прах или филтрите и след това използвайте отново прахосмукачката.

#19 Филтър за фин прах

Уверете се, че сте изключили продукта, преди да почистите филтъра.

- Завъртете и издърпайте филтъра за фин прах, след което го потупайте леко, за да отстраните праха.
- Веднъж месечно мийте филтъра на течаща вода, за да поддържате максималната му ефективност.

- След почистване го изсушете напълно на сянка в продължение на повече от 24 часа преди употреба.
- За съобяване го навийте обратно на часовниковата стрелка, докато линията по изображението на капинара не се вижда.

🗑 БЕЛЕЖКА

- Не използвайте почистващ препарат или инструмент, когато миете филтъра.
- Не подсушавайте с излагане на топлина.

#20 Четка Slim Action

⚠ ВНИМАНИЕ

- Не почиствайте четката с вода.
- Когато по четката останат чужди предмети, ги отстранете с мокра кърпичка или суха кърпа.

#21 Четка Jet Dual

Ако чуждите предмети не са отстранени, използвайте ножица, за да ги отстраните.

⚠ ВНИМАНИЕ

- Ако плат или други чужди предмети се засмучат и заплетат във въртящата се четка, тя ще спре да работи, за да предпази двигателя на четката. След почистване на четката изключете захранването и после го включете отново.
- Ако четката не работи след почистване, изключете захранването и после го включете отново.
- При почистване на четката внимавайте да не захванете пръстите си в съгвката на четката.

#22 Четка за мокро почистване

🗑 БЕЛЕЖКА

- Ако въртящата се четка не работи и след почистване на (четката Slim Action) и (четката за мокро почистване), устройството за предотвратяване на прегряването на двигателя може да е активирано. Изчакайте най-малко 30 минути двигателят да се охлади и включете уреда отново.

#23 Инструмент за домашни любимци

Отстранете космите на домашния любимец с ножица и ги изсмучете.

#24 Удължаващ накрайник за тесни места/тръба

Вкарайте дълга тънка пръчка и я завъртете няколко пъти, за да почистите удължаващия накрайник за тесни места или тръбата.

Информация за безопасност

- Преди да започнете да работите с този уред, внимателно прочетете това ръководство и го запазете за справки.
- Тъй като указанията за работа, които следват, обхващат различни модели, характеристиките на вашата прахосмукачка може малко да се различават от тези, които са описани в това ръководство.

Използвани символи за внимание/ предупреждение

ПРЕДУПРЕЖДЕНИЕ

Показва, че има опасност от смърт или сериозно нараняване.

ВНИМАНИЕ

Показва, че има опасност от нараняване на лица или материални щети.

Други използвани символи

БЕЛЕЖКА

Показва, че следващият текст съдържа важна допълнителна информация.

- За информация за ангажимента на Samsung към опазване на околната среда и специфичните нормативни изисквания за продукта, например REACH (WEEE, батерии), посетете: samsung.com/uk/aboutsamsung/samsungelectronics/corporatecitizenship/data_corner.html

Неспазването на тези изисквания може да повреди вътрешните части на прахосмукачката и да обезсили гаранцията ви.

Общи

- Прочетете внимателно всички указания. Преди да включите прахосмукачката, проверете дали напрежението на вашата електрозахранваща мрежа съвпада с указаното на табелката от задната страна на ръчната прахосмукачка (от страната на контакта на батерията).

- **ПРЕДУПРЕЖДЕНИЕ:** Не използвайте прахосмукачката върху мокър килим или под.
- Необходимо е повишено внимание, когато който и да е уред се използва от или в близост до деца. Не позволявайте прахосмукачката да бъде използвана като играчка. Никога не оставяйте прахосмукачката да работи без надзор. Използвайте прахосмукачката само по предназначение, както е описано в тези указания.
- Не използвайте прахосмукачката без контейнер за прах.
- Изпразвайте контейнера за прах, преди да се напълни, за да постигнете най-добра ефективност.
- Не използвайте прахосмукачката за улавяне на кибритени клечки, горяща пепел или угарки от цигари. Дръжте прахосмукачката далеч от печки и други източници на топлина. Топлината може да деформира и обезцвети пластмасовите части на устройството.
- Избягвайте улавянето на твърди и остри предмети с прахосмукачката, тъй като те може да повредят частите на прахосмукачката.
- Не закривайте всмукващия или изходящия отвор.
- За да избегнете повреда, изваждайте щепсела, като хващате самия щепсел, а не като го гърпате за кабела.
- Този уред може да се използва от деца на възраст на 8 години и хора с понижени физически, сензорни или умствени възможности, или от хора без опит и познания, ако те бъдат наблюдавани или инструктирани относно използването на уреда по безопасен начин, и разбират рисковете от използването. Децата не трябва да си играят с уреда. Децата не трябва да почистват или извършват поддръжка на прахосмукачката без надзор от възрастни.
- Децата трябва да бъдат наглеждани, за да сте сигурни, че не играят с уреда.
- Батерията трябва да се извади от основния уред преди почистване или извършване на поддръжка на прахосмукачката.
- Не се препоръчва използването на удължителен кабел.
- Ако вашата прахосмукачка не работи правилно, изключете захранването и се консултирайте с упълномощен сервизен специалист на Samsung.

- Ако захранващият кабел е повреден, трябва да бъде сменен от производителя или негов сервизен специалист или от лице с подобна квалификация, за да бъдат избеднати електрически опасности.
- Не използвайте за засмукване на вода.
- Не поемайте във вода за почистване.
- Свържете се със Samsung или сервизен център на Samsung за замяна, ако е необходимо.

Станция за почистване

- Не модифицирайте поляризираните щепсел, за да пасне на неполяризиран контакт или угължител.
- Не използвайте навън или върху мокри повърхности.
- Извадете станцията за почистване от контакта, когато не се използва и преди сервизиране.
- Използвайте само станцията за почистване, предоставена от производителя, за презареждане.
- Не използвайте уреда, ако кабелът или щепселът е повреден.
- Не дърпайте и не носете за кабела, не използвайте кабела като дръжка, не затваряйте врата върху кабела и не дърпайте кабела около остри ръбове или ъгли. Пазете кабела от горещи повърхности.
- Не използвайте угължители или контакти с неправилен номинален ток.
- Не зареждайте неакумулаторна батерия.
- Не изключвайте, като дърпате кабела. За да изключите, хванете щепсела, не кабела.
- Не унищожавайте и не запалвайте батериите, тъй като могат да експлодират при високи температури.
- Не се опитвайте да отваряте станцията за почистване. Ремонтът трябва да се извършва само от квалифициран сервизен център на Samsung.
- Не излагайте станцията за почистване на високи температури и не позволявайте на влага да влиза в контакт с нея.

Монтиране

- Ако имате проблем при монтиране на станцията за почистване, се свържете със сервизен център на Samsung.

※ Възможно е да не се предоставят обезщетения за наранявания или неизправност на продукта от немонтиране на станцията за почистване.

Праховсмукачка

- Не улавяйте твърди или остри предмети като стъкло, нокти, винтове, монети и т.н.
- Не използвайте без поставен филтър. Когато сервизирате уреда, никога не поставяйте пръсти или предмети във вентилаторното отделение, в случай че уредът се включи непредвидено.
- Не поставяйте никакви предмети в отворите. Не използвайте, ако някой от отворите е блокиран. В отворите не трябва да има прах, мъх, косми или друго нещо, което може да намали потока на въздуха.
- Не поемайте токсични материали (хлорна белина, амоняк, почистващи препарати и т.н.)
- Не събирайте нищо, което гори или пуши, например цигари, кибритени клечки или горещи сажди.
- Не използвайте праховсмукачката в затворени пространства, изпълнени с изпарения от блажна боя, разреждател за боя, вещества против молци, запалим прах и други избухливи или токсични изпарения.

Относно захранването

ПРЕДУПРЕЖДЕНИЕ

- Не огъвайте прекомерно захранващия кабел и не поставяйте тежки предмети върху него.
 - Може да се предизвика токов удар или пожар.
- Когато праховсмукачката се използва на верандата или в зона, в която се ползва вода, се уверете, че водата не влиза в контакт със захранващия кабел или щепсела.
- Ако върху щифта или контактното поле на щепсела има прах, вода и др., ги избършете внимателно.
 - Може да се стигне до неправилна работа или токов удар.
- Не дърпайте захранващия кабел и не докосвайте щепсела с мокри ръце.
 - Може да се предизвика токов удар или пожар.

- Не включвайте станцията за почистване в източник на електрозахранване с неправилно напрежение. Не включвайте станцията за почистване в контакт с няколко гнезда или разклонител.
 - Може да се предизвика токов удар или пожар.
- Не използвайте повреден захранващ кабел, щепсел или разхлабен контакт.
 - Може да се предизвика токов удар или пожар.
- Ако захранващият кабел се повреди, упълномощен сервизен център на Samsung трябва да го замени с нов.
 - Може да се предизвика токов удар или пожар.
- РЕГЛАМЕНТ (ЕС) 2019/1782 НА КОМИСИЯТА Изисквания за екопроектиране за външни електрозахранващи устройства:
www.samsung.com/global/ecodesign_component

Експлоатация

ПРЕДУПРЕЖДЕНИЕ

- Станцията за почистване трябва да се постави и да се използва върху стабилен под.
 - Ако продуктът падне, може да се стигне до телесно нараняване или повреда на продукта и пода.
- Не поставяйте и не използвайте продукта върху неравен под, килим, холна маса, бюро и др.
 - Ако продуктът падне, може да се стигне до телесно нараняване или повреда на продукта и пода.
- Не поставяйте продукта на стена, зад която са монтирани тръби (газопроводни, за вода и др.) или електрически кабели.
- Не предизвиквайте късо съединение, като докосвате клемата за зареждане с клечки, метални отвертки и др.
 - Може да се стигне до неизправност на продукта или токов удар.
- Не допускайте клемите за зареждане на прахосмукачката и станцията за почистване да влизат в контакт с метални предмети, които са проводници на ток, като например гривни, часовници, метални пръти, пирони и др.
- Не допускайте в прахосмукачката или станцията за почистване да навлизат течности като вода или сок.
 - Може да се предизвика токов удар или пожар.
- Тъй като станцията за почистване е предназначена за употреба само с безжичната прахосмукачка Samsung Jet, не я използвайте с други електронни уреди и за други цели.
 - Може да се стигне до сериозна повреда на станцията за почистване или да се предизвика пожар.
- Не събирайте с прахосмукачката течности, ножчета за бръснене, карфици, неугаснали въглени, брашно и др.
 - Може да се стигне до неправилна работа или повреда на продукта.
- Не използвайте прахосмукачката, за да събирате течности като разлети напитки или отпадъци от домашни любимци.
- Не блокирайте четката и изхода за въздух по време на почистване.
 - Поради преряване на продукта може да се стигне до неизправност или пожар.
- Този продукт е предназначен само за домашна употреба. (Не използвайте този продукт за експериментално, търговско или промишлено почистване.)
 - Може да се стигне до неправилна работа или повреда на продукта.
 - Външно почистване: камък и цимент
 - Билярдни зали: прах от креда
 - Асептични стаи в болници
- Не се качвайте върху продукта и не го подлагайте на силни удари.
 - Може да се стигне до телесно нараняване или повреда на продукта.
- Преди да пренасяте поставката за аксесоари, разкачете зарядното устройство.
 - Клемата за зареждане или захранващият кабел може да се повреди и да се предизвика токов удар.
- Не използвайте продукта в близост до отоплителни уреди например нагреватели или в зони със запалими спрейове или материали.
 - Може да се стигне до пожар или деформиране на продукта.
- При използване на прахосмукачката внимавайте да не се нараните от движещите се или въртящите се части.
 - Внимавайте да не засмучете части от тялото (коса, ръце и т.н.) във въртящата се четка (барабана).

- Трябва да използвате и двете ръце, когато почиствате стени и тавани.
 - Ако почиствате с една ръка, можете да увредите китката си или да изпуснете прахосмукачката и да причините телесно нараняване или повреда на прахосмукачката.
- Уверете се, че филтрите са поставени правилно.
 - Силата на засмукване може да се понижи.
 - Ако навлезе прах в двигателя на прахосмукачката, може да се стигне до повреда на продукта.
 - Възможно е продукът да не работи.
- При улавянето на остри предмети като пясък с прахосмукачката те може да надраскат вътрешната част на контейнера за прах.
- Ако има утечка на газ или е използван запалим спрей като препарат за отстраняване на прах, не докосвайте с ръце електрическия контакт и отворете прозореца, за да проветрите помещението.
 - Може да се стигне до експлозия или пожар.
- Ако продуктът издава странен звук или излъчва миризма или дим, го изключете веднага и се свържете със сервизен център на Samsung.
 - Може да се предизвика токов удар или пожар.

Погръжка

ПРЕДУПРЕЖДЕНИЕ

- Преди да отстраните чуждите предмети вътре в продукта, първо го изключете.
 - Ако продуктът е включен, докато изваждате чуждите предмети, може да се нараните или да повредите продукта.
- Когато почиствате външната повърхност на уреда, първо го изключете и след това го избършете със суха кърпа. Не пръскайте вода директно върху продукта и не го почиствайте с летливи вещества като бензен, разреждател или спирт.
 - Ако в уреда влезе вода и предизвика неизправност, изключете уреда и се свържете със сервизен център на Samsung.
- Преди да почиствате станцията за почистване, изключете продукта от електрозахранването.

- Когато почиствате миещите се части, не използвайте алкални или промишлени почистващи препарати, киселина, освежител за въздух, оцетна киселина и т.н.
 - Може да възникне повреда на продукта например счупване на пластмасата, деформация, обезцветяване, повреждане на нагнусите и т.н.

Миещи се части		Контейнер за прах, миещ се микрофилтър, филтър за фин прах, метален мрежест филтър, суха кърпа
Приемлив почистващ препарат	Неутрален	Препарат за миене на съдове
Забранен почистващ препарат	Алкален	Течен кислород, препарат за почистване на мухъл и т.н.
	Киселина	Парафиново масло, емулгатор и т.н.
	Промишлени почистващи препарати	NV-I, PB-I, Opti, спирт, ацетон, бензен, разреждател и т.н.
	Освежител за въздух	Освежители за въздух под формата на спрей (аромат на кафе, билки и т.н.)
	Масла	Масла от животински или растителен произход
Други	Готварска оцетна киселина, оцет, легена оцетна киселина и т.н.	

Бележки и предупреждения

Монтиране

ВНИМАНИЕ

- Не монтирайте продукта в близост до вода, на прекалено влажно място, близо до прозорец и т.н.
- Не поставяйте станцията за почистване на места, където често преминават хора, като вход или тясно място за преминаване.
 - Хората могат да се спънат или наранят или да възникне повреда на продукта.
- Ако станцията за почистване е монтирана неправилно, тя може да падне, което може да доведе до телесно нараняване и сериозна повреда на продукта.
- Монтирайте станцията за почистване на място, където няма предмети, които могат да се счупят и да причинят повреда.

Използване на батерията

БЕЛЕЖКА

- Ако продуктът не работи, след като сте зарегули батерията, сменете батерията. Ако не работи и с новата батерия, се свържете със сервизен център на Samsung.
- Трябва да закупите батерията и адаптера отделно.
- Когато закупвате батерия от сервизен център на Samsung, проверете за логото за оригинален продукт на Samsung на батерията (**SAMSUNG**) и наименованието на батерията (VCA-SBTA95).

ВНИМАНИЕ

- Не разглобявайте батерията или станцията за почистване.
- Не нагрявайте батерията и не я хвърляйте в огън.
- Батерията е произведена само за този продукт, затова не я използвайте за други електронни уреди или за други цели.
- Изваждането на батерията по време на работа може да доведе до неизправност на продукта.

- Времето на използване на батерията може да се скъси с продължителната употреба на батерията. Когато батерията вече не се зарежда или се изтощава бързо, заменете старата батерия с нова.
- Използвайте само станцията за почистване и батериите, предоставени от производителя.
- Преди да поставите батерията, се уверете, че батерията се поставя в правилната посока.
- Изхвърлете изхабената батерия в контейнер за събиране на батерии за рециклиране.
- Не изпускайте и не удряйте батерията и не я подлагайте на внезапен натиск.
- За да се препознаят двигателят и батерията, продуктът не може да работи при температури под 5°C или над 45°C.

Експлоатация

БЕЛЕЖКА

- Ако се упражни прекомерна сила върху четката или във въртящата се четка (барабана) се захване чужд предмет, четката може да спре да работи, за да се предпази двигателят или продуктът. Изключете прахосмукачката, отстранете чуждия предмет и после я включете отново.
- Може да възникне статично електричество в зависимост от влажността, температурата, подовия материал и т.н. в дома ви.
- Заредете батерията, преди да използвате новозакупена батерия за пръв път или ако не сте я използвали дълго време.
- Ако не възнамерявате да използвате прахосмукачката за дълъг период от време или няма да сте въкъщи за дълъг период от време, изключете станцията за почистване от контакта и разкачете батерията от нея. Когато батерията не се зарежда, тя бавно ще се разрежи.
- Когато нивото на заряда на батерията е ниско, я заредете. Ако нивото на заряда на батерията остане ниско за дълъг период от време, това може да влоши работата на батерията.

- Почиствайте подложката за мокро почистване за многократна употреба на четката за мокро почистване в нормална перална машина, като използвате неутрален перилен препарат.
 - Ако обаче подложката за мокро почистване се изложи на топлина, омекопител и др., тя може да се измени или обезцвети и работата на продукта може да се влоши. Не поставяйте подложката за мокро почистване във вряща течност.
- За четката за мокро почистване използвайте оригинална подложка за мокро почистване на Samsung Electronics.
- Ако четката за мокро почистване се използва без подложка за мокро почистване, гаранцията няма да покрие никакви неизправности на продукта и ще бъде начислена такса за обслужване.
- Когато закупите допълнителна подложка за мокро почистване за многократна употреба за четката за мокро почистване, се свържете със сервизен център на Samsung.
- Когато закупите допълнителна подложка за мокро почистване за еднократна употреба, проверете наименованието на модела VCA-SPA95.
- Ако искате да закупите допълнителна торбичка за прах, най-напред проверете наименованието на модела (VCA-ADB952) и логото на Samsung (**SAMSUNG**), след което се свържете с най-близкия търговец на дребно на Samsung Electronics или сервизен център на Samsung.
- Когато торбичката за прах в станцията за почистване е пълна с прах, станцията за почистване може да спре заради устройството за предотвратяване на прегряването на двигателя. Сменете торбичката за прах и включете отново.
- Ако в засмукания прах има ларва, тя може да се размножи в торбичката за прах. Почистете станцията за почистване с мокра кърпичка и сменете торбичката за прах.
- Не натискайте станцията за почистване така, че да падне.
 - Може да възникнат телесни наранявания или повреда на продукта и пода.

⚠ ВНИМАНИЕ

- Не използвайте продукта в близост до запалими материали.
 - Също така не използвайте:
 - На място, където на пода е оставена запалена свещ или настолна лампа.
 - На място, където има неугаснали възлени в камина, оставена без надзор.
 - На място, където има запалими материали като бензин, спирт, разрежител, пепелник с незагасени цигари и т.н.
- Не оставайте продукта облеган на стена или маса.
 - Продуктът може да падне и да се стигне до телесно нараняване и тежка повреда на продукта.
- Докато използвате или след като използвате прахосмукачката, трябва да я оставите легнала или да я поставите на станцията за почистване за съхранение.
 - Продуктът може да падне и може да се стигне до телесни наранявания или сериозна повреда на продукта. Освен това може да не получите обезщетение за повреда.
- Не използвайте прахосмукачката за други цели освен за тези, за които е предназначена. (Не позволявайте на деца да възсядат продукта или да си играят с него.)
 - Може да се стигне до телесно нараняване или повреда на продукта.
- Не позволявайте на деца да пипат продукта по време на почистване.
 - Ако прахосмукачката прегрее, децата може да се изгорят.
- Не позволявайте на деца да се увисват или да натискат станцията за почистване.
 - Може да възникнат телесни наранявания или повреда на продукта и пода.
- Използвайте и двете ръце за носене на станцията за почистване.

- Когато издърпвате захранващия кабел от канала от долната страна на станцията за почистване, не използвайте прекомерна сила. Завъртете внимателно кабела настрани, за да може да излезе плавно.
 - Захранващият кабел може да се повреди и да предизвика токов удар или пожар.
- Преди да изключите или включите в контакта станцията за почистване, изключете прахосмукачката и се уверете, че щифтовете на захранващия щепсел не влизат в контакт с ръцете ви.
 - Може да се предизвика пожар или токов удар.
- Не стъпвайте силно върху горната част на четката за мокро почистване, докато я използвате.
 - Може да се стигне до повреда на продукта или пода.
- При сглобяване на прахосмукачката внимавайте да не захванете пръстите си в сглобките.
- Не използвайте прахосмукачката върху предмети, които могат да се надраскат лесно (телевизори, монитори и т.н.).
- При почистване внимавайте страната на четката да не се блъсне във формована част, стена, мебели и т.н. и да остави петна.
 - Отстранете леките петна с мокра кърпичка или почистващ препарат.
- Не използвайте вода, за да почиствате продукта, докато работи.
- Трябва да използвате продукта на сухи места и да не го използвате на места, където има влага или вода.
- Не използвайте продукта при пряка слънчева светлина или силна топлина и не го съхранявайте в автомобил.
- Не пълнете гореща вода, почистващ препарат и т.н. в резервоара за вода на четката за мокро почистване.
 - Може да се стигне до неизправност на продукта или влошаване на ефективността.
- Когато не използвате четката за мокро почистване, изпразнете всичката вода от резервоара за вода.

Поддръжка

БЕЛЕЖКА

- Понякога колелцето на четката може да надраска пода. Преди да използвате прахосмукачката, проверете състоянието на колелцата на четката.
 - Ако по колелцата на четката има чужди предмети, които не могат да се отстранят лесно, се свържете със сервизен център на Samsung.
- Ако вътрешната част на четката за мокро почистване е запушена с големи чужди предмети, скоростта на въртене се понижава или въртящият се диск спира.

ВНИМАНИЕ

- Не натискайте прахосмукачката, докато е поставена на станцията за почистване.
 - Може да възникнат телесни наранявания или повреда на продукта и пода.
- Съхраняването на продукта за дълъг период от време на слънчева светлина може да доведе до деформиране или обезцветяване на частите му. Поради това съхранявайте продукта на сянка.
- Не почиствайте четката на прахосмукачката с вода. Почистването с вода може да причини деформация на частите или неизправност.
- Ако забележите постоянно намаляване на силата на засмукване или прегряване на прахосмукачката, почиствате продукта и сменете филтрите.
- Ако станцията за почистване излъчва неприятна миризма, сменете торбичката за прах или почиствате филтрите.

Отстраняване на неизправности

Преди да се обадите за обслужване, прегледайте проблемите и решенията по-долу. Имайте предвид, че ще бъдете таксувани за всички обаждания за обслужване, при които не се открие проблем.

Проблеми	Решения
Праховсмукачката не работи.	<ul style="list-style-type: none">• Проверете нивото на заряда на батерията и я заредете.• Проверете дали продуктът е изключен, след което натиснете бутона за включване и изключване, за да го включите.• Проверете дали регулируемата тръба, контейнерът за прах или четката не е блокирана.• Проверете дали миещият се микрофилтър е поставен правилно.• Ако праховсмукачката не е използвана дълго време, заредете батерията.• Ако батерията е остаряла, я сменете.
Въртящата се четка (барабанът) вътре в четката не работи.	<ul style="list-style-type: none">• Когато на дисплея се появи съобщението [Провери четка филтър], изключете праховсмукачката и проверете дали четката не е запушена с чужди предмети. Ако това е така, отстранете чуждите предмети и стартирайте отново праховсмукачката.• Ако праховсмукачката е включена, я изключете и я включете отново.<ul style="list-style-type: none">– За (четката Slim Action) и (четката за мокро почистване), ако работи устройството за предотвратяване на прегряването на двигателя на четката, охлаждането на двигателя може да отнеме около 30 минути.
От изхода за въздух или филтъра на продукта се отделя неприятна миризма.	<ul style="list-style-type: none">• Изпразвайте контейнера за прах и почиствайте филтрите редовно.<ul style="list-style-type: none">– Тъй като тази праховсмукачка е нов продукт, от нея може да се отделя лека миризма през първите 3 месеца след покупката.– Ако използвате праховсмукачката в продължение на дълъг период от време, натрупаните замърсявания в контейнера за прах или прахът по филтъра може да доведе до отделяне на неприятна миризма.• Резервни филтри се предлагат от местния сервизен център на Samsung.
Образува се статично електричество при почистване на дебела и мека подложка.	<ul style="list-style-type: none">• Материалите на подложката (подложка за детски център, подложка за шумоизолация между етажите и т.н.) може да предизвикат образуването на статично електричество.<ul style="list-style-type: none">– Преместете четката върху нормален под за известно време и отново се върнете да почистите, като след това статичното електричество трябва да изчезне.
Четката за мокро почистване не пръска вода.	<ul style="list-style-type: none">• При използване за пръв път въздухът във вътрешната помпа на четката за мокро почистване и тръбата може да доведе до забавяне на пръскането на вода от четката за мокро почистване.<ul style="list-style-type: none">– Разкачете резервоара за вода, натиснете бутона за пръскане на вода (+) и проверете дали чувате звук от работата на помпата.– Напълнете резервоара за вода, прикрепете го към четката за мокро почистване и натиснете многократно бутона за пръскане на вода (+).

Проблеми	Решения
Праховсмукачката не може да се зареди.	<ul style="list-style-type: none"> Уверете се, че напрежението, подавано към станцията за почистване, съответства на изискванията на станцията за почистване. Уверете се, че праховсмукачката е включена, след което проверете дали светодиодът на индикатора за нивото на заряда на батерията свети. Проверете дали на зарядната клема няма попаднали чужди предмети (прах). Отстранете чуждите предмети с памучен тампон или мека кърпа.
Праховсмукачката спира да работи по време на почистване.	<ul style="list-style-type: none"> Тъй като има устройство за предотвратяване на прегряването на двигателя, продукът ще спре временно да работи в следните случаи. След като отстраните причината за поява на проблема, включете отново продукта. (Случаят може да се различава в зависимост от температурата на околната среда.) <ul style="list-style-type: none"> Когато праховсмукачката работи с пълен контейнер за прах. Когато праховсмукачката работи със запушена четка. Когато удължаващият накрайник за тесни места се използва в течение на много часове.
Силата на засмукване внезапно намалява и праховсмукачката издава вибриращ звук.	<ul style="list-style-type: none"> Проверете дали четката, контейнерът за прах или регулируемата тръбата не е запушена от чужди предмети и ги отстранете. Проверете дали контейнерът за прах не е напълнен докрай с прах. Ако е така, изпразнете контейнера. Проверете дали филтърът не е мръсен. Ако е така, почистете филтъра.
Почистването е приключено, но от четката излизат малки прахови частици.	<ul style="list-style-type: none"> След почистване оставете праховсмукачката да работи в продължение на поне 10 секунди, за да изсмуче малките прахови частици.

- Праховсмукачката е одобрена за следните:
 - Директивата за ниско напрежение 2014/35/ЕС
 - Директивата EMC 2014/30/ЕС

SAMSUNG



Ηλεκτρική σκούπα

Εγχειρίδιο χρήσης

Σειρά VS20A95****

- Προτού χρησιμοποιήσετε αυτή τη συσκευή, διαβάστε προσεκτικά τις οδηγίες.
- Για χρήση μόνο σε εσωτερικούς χώρους.



SAMSUNG

Επισκόπηση μερών

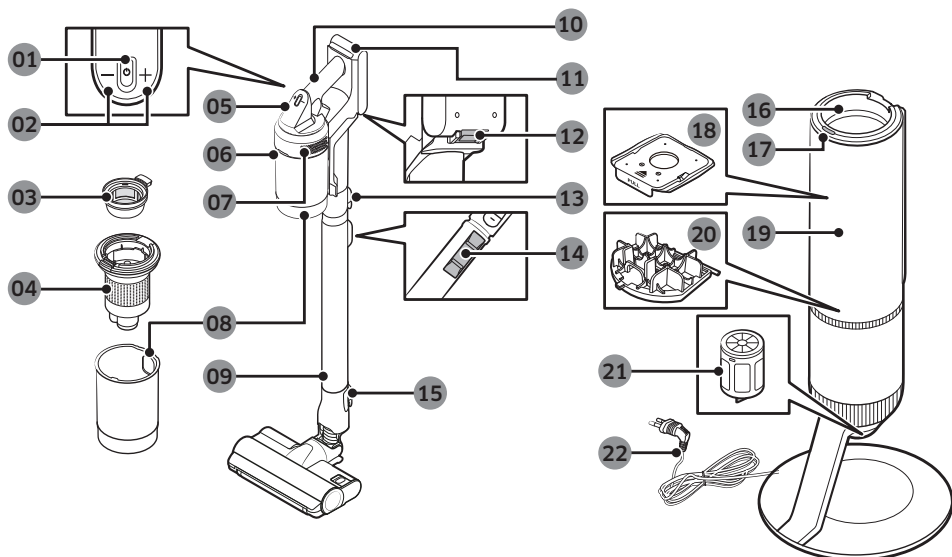

- 01 Κουμπί λειτουργίας (⏻)
- 02 Κουμπί ελέγχου ισχύος αναρρόφησης
- 03 Πλενόμενο μικροφίλτρο
- 04 Φίλτρο μεταλλικού πλέγματος
- 05 Οθόνη
- 06 Κουμπί απελευθέρωσης δοχείου σκόνης
- 07 Λεπτό φίλτρο σκόνης
- 08 Δοχείο σκόνης
- 09 Ρυθμιζόμενος σωλήνας
- 10 Λαβή
- 11 Ενδεικτική λυχνία στάθμης μπαταρίας
- 12 Κουμπί απελευθέρωσης μπαταρίας
- 13 Κουμπί απελευθέρωσης σωλήνα
- 14 Κουμπί ρύθμισης μήκους σωλήνα
- 15 Κουμπί απελευθέρωσης βούρτσας
- 16 Αρμός δοχείου σκόνης
- 17 Κουμπί ΕΝΑΡΞΗ/ΔΙΑΚΟΠΗ σταθμού καθαρισμού
- 18 Σακούλα σκόνης
- 19 Μπροστινό κάλυμμα σταθμού καθαρισμού
- 20 Φίλτρο πριν το μοτέρ σταθμού καθαρισμού
- 21 Λεπτό φίλτρο σκόνης σταθμού καθαρισμού
- 22 Καλώδιο ρεύματος

* Το κυματοειδές μοτίβο στο εξωτερικό μέρος του προϊόντος είναι η φυσική όψη του, λόγω της χρήσης ειδικών πλαστικών υλικών και της κατανομής τους. Επιπλέον, το υλικό που χρησιμοποιείται διαθέτει μια εξαιρετική γυαλιστερή επικάλυψη, δεν απαιτείται πρόσθετη επικάλυψη.

Εξαρτήματα

Τα εξαρτήματα που επισημαίνονται με «*» ενδέχεται να διαφέρουν, ανάλογα με το μοντέλο.



Ρυθμιζόμενος σωλήνας

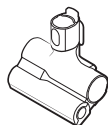

Εργαλείο για κατοικίδια



Συνδυαστικό εργαλείο



Εργαλείο επέκτασης για δύσκολα σημεία

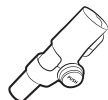

Εύκαμπτο εργαλείο

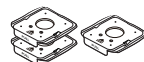

Σακούλα σκόνης: 3 τεμάχια
(Εσωτερικό της μονάδας: 1,
Ανταλλακτικά: 2)

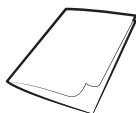

Εγχειρίδιο χρήσης

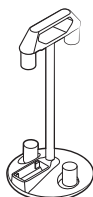

Βάση εξαρτημάτων

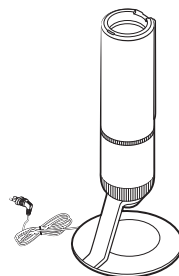

Σταθμός καθαρισμού



*Φορτιστής

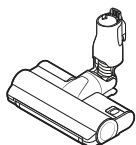

*Διπλή βούρτσα Jet

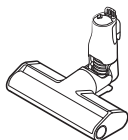

*Λεπτή βούρτσα

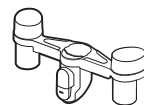

*Υποδοχή βάσης εξαρτημάτων

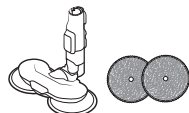

*Υγρή βούρτσα / Υγρός υφασμάτινος δίσκος πολλαπλών χρήσεων

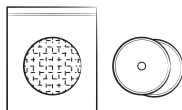

*Υγρός υφασμάτινος δίσκος μίας χρήσης / Προσαρτώμενος υφασμάτινος δίσκος

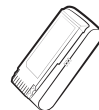

*Μπαταρία (VS20A959***: 2 τεμάχια)

* Προαιρετικό

* Μοντέλο VS20A958***: Η πρόσθετη μπαταρία και ο φορτιστής μπορούν να αγοραστούν ξεχωριστά.

* Η υγρή βούρτσα περιλαμβάνει έναν υγρό υφασμάτινο δίσκο πολλαπλών χρήσεων και έναν υγρό υφασμάτινο δίσκο μίας χρήσης.

* Η υγρή βούρτσα και η διπλή βούρτσα Jet είναι συμβατές μόνο με το μοντέλο VS20A95****.

Προδιαγραφές προϊόντος

Ο χρόνος φόρτισης και καθαρισμού ενδέχεται να διαφέρει, ανάλογα με τις βούρτσες και τις συνθήκες χρήσης.

Μοντέλο		Σειρά VS20A95****
Κατανάλωση ενέργειας (Ηλεκτρική σκούπα)		Με βάση την ηλεκτρική σκούπα χειρός: 580 W
Προδιαγραφές μπαταρίας		Ιόντων λιθίου 25,2 V, 2200 mAh, 7 στοιχεία
Βάρος (Ηλεκτρική σκούπα)		2,7 kg (Διπλή βούρτσα Jet)
Μέγεθος	Ηλεκτρική σκούπα	Πλάτος 250 mm x Βάθος 210 mm x Ύψος 1.000 mm
	Σταθμός καθαρισμού	Πλάτος 300 mm x Βάθος 300 mm x Ύψος 850 mm
Χρόνος φόρτισης		3,5 ώρες
Χρόνος καθαρισμού (Προεπιλογή: [ΚΑΝΟΝΙΚΗ])	Συνδυαστικό εργαλείο / Εργαλείο επέκτασης για δύσκολα σημεία	Περίπου 60 λεπτά [ΕΛΑΧΙΣΤΗ] / Περίπου 30 λεπτά [ΚΑΝΟΝΙΚΗ] / Περίπου 10 λεπτά [ΜΕΓΙΣΤΗ] / Περίπου 3 λεπτά [JET]
	Διπλή βούρτσα Jet	Περίπου 42 λεπτά [ΕΛΑΧΙΣΤΗ] / Περίπου 24 λεπτά [ΚΑΝΟΝΙΚΗ] / Περίπου 14 λεπτά [ΜΕΓΙΣΤΗ] / Περίπου 8 λεπτά [JET]
	Λεπτή βούρτσα	Περίπου 50 λεπτά [ΕΛΑΧΙΣΤΗ] / Περίπου 25 λεπτά [ΚΑΝΟΝΙΚΗ] / Περίπου 15 λεπτά [ΜΕΓΙΣΤΗ] / Περίπου 9 λεπτά [JET]
	Υγρή βούρτσα	Περίπου 100 λεπτά

* Ο χρόνος καθαρισμού διπλασιάζεται όταν χρησιμοποιείτε διαδοχικά δύο μπαταρίες.

Λειτουργία



* Για λεπτομερείς πληροφορίες, ανατρέξτε στον κωδικό QR.

Σταθμός καθαρισμού

#1 Εγκατάσταση του Σταθμού καθαρισμού

- 1 Τοποθετήστε το καλώδιο ρεύματος του Σταθμού καθαρισμού κατά μήκος της κυκλικής αυλάκωσης στο κάτω μέρος.
 - Βεβαιωθείτε ότι το καλώδιο ρεύματος είναι τοποθετημένο σωστά, έτσι ώστε ο Σταθμός καθαρισμού να στέκεται όρθιος χωρίς κλίση.
- 2 Πρωτού συνδέσετε στην πρίζα τον Σταθμό καθαρισμού, τακτοποιήστε με προσοχή το καλώδιο ρεύματος.
- 3 Όταν συνδέετε τον Σταθμό καθαρισμού στην πρίζα, η ενδεικτική λυχνία κατάστασης ανάβει με μπλε χρώμα για 5 δευτερόλεπτα και κατόπιν σβήνει.

#2 Χρήση του Σταθμού καθαρισμού

- Ενδεικτική λυχνία κατάστασης / Κουμπί (ENAPΞH / ΔΙΑΚΟΠΗ)
- Αφού τοποθετήσετε την ηλεκτρική σκούπα στον Σταθμό καθαρισμού, πατήστε το κουμπί ENAPΞH/ΔΙΑΚΟΠΗ για να αδειάσετε το δοχείο σκόνης.
 - Πατήστε ξανά το κουμπί ENAPΞH/ΔΙΑΚΟΠΗ για να σταματήσετε τη λειτουργία.
- Κλείστε το κάτω κάλυμμα του δοχείου σκόνης προτού χρησιμοποιήσετε την ηλεκτρική σκούπα, καθώς το κάτω κάλυμμα είναι ανοιχτό μετά το άδειασμα του δοχείου σκόνης στον Σταθμό καθαρισμού.

Ηλεκτρική σκούπα

Φόρτιση της μπαταρίας

- * Όταν η ενδεικτική λυχνία στάθμης μπαταρίας ανάβει με κόκκινο χρώμα ή το μήνυμα [Χαμηλή μπαταρία] εμφανίζεται στην οθόνη, φορτίστε την μπαταρία.
- * Δεν μπορείτε να χρησιμοποιήσετε την ηλεκτρική σκούπα ενώ φορτίζεται.
- * Βεβαιωθείτε ότι το πίσω μέρος της μπαταρίας είναι τοποθετημένο σωστά πάνω στο εξάρτημα φόρτισης ηλεκτρικής σκούπας.
- * Βεβαιωθείτε ότι η ενδεικτική λυχνία στάθμης μπαταρίας ανάβει κατά τη διάρκεια της φόρτισης.
- * Όταν αρχίζει η φόρτιση, η ενδεικτική λυχνία στάθμης μπαταρίας ανάβει (με κόκκινο, πορτοκαλί ή κίτρινο χρώμα, ανάλογα με την πρόοδο της φόρτισης), όταν βγαίνει σταδιακά και αλλάζει σε πράσινο χρώμα όταν ολοκληρωθεί η φόρτιση.

ΠΡΟΣΟΧΗ

- Προτού εξαγάγετε την μπαταρία, πρέπει να απενεργοποιήσετε την ηλεκτρική σκούπα.
 - Αν η μπαταρία εξαχθεί βίαια ενώ η ηλεκτρική σκούπα λειτουργεί, ενδέχεται να προκληθεί δυσλειτουργία της ηλεκτρικής σκούπας.
- Προσέχετε να μην σας πέσει η μπαταρία. Διαφορετικά, μπορεί να τραυματιστείτε ή να προκαλέσετε ζημιά στην μπαταρία.

#3 Τοποθέτηση της μπαταρίας

Ωθήστε εντελώς μέσα την μπαταρία, μέχρι να ακούσετε έναν ήχο «κλικ».

#4 Εξαγωγή της μπαταρίας

Πατήστε το κουμπί απελευθέρωσης μπαταρίας στο πίσω μέρος της λαβής για να εξαγάγετε την μπαταρία.

#5 Φόρτιση της πρόσθετης μπαταρίας

- Φορτίστε την πρόσθετη μπαταρία στην υποδοχή φόρτισης πρόσθετης μπαταρίας, στο κάτω μέρος της βάσης εξαρτημάτων.
 - Ωθήστε μέσα την μπαταρία σταθερά.
- * Μοντέλο VS20A958***: Για να φορτίσετε την μπαταρία στη βάση εξαρτημάτων, πρέπει να αγοράσετε ξεχωριστά έναν φορτιστή. (VCA-SAPA95)

Χρήση της ηλεκτρικής σκούπας

#6 Χειριστήρια

- * Προτού χρησιμοποιήσετε το προϊόν για πρώτη φορά, πρέπει να επιλέξετε μια γλώσσα. Χρησιμοποιήστε το κουμπί (+) ή (-) για να επιλέξετε μια γλώσσα και κρατήστε πατημένο το κουμπί (+) επί 3 δευτερόλεπτα για να ολοκληρώσετε τη ρύθμιση.
 - Για να εισέλθετε αργότερα στη λειτουργία ρύθμισης γλώσσας, κρατήστε πατημένο το κουμπί (+) επί 3 δευτερόλεπτα ενώ χρησιμοποιείτε την ηλεκτρική σκούπα.
- * Για να ρυθμίσετε τη λειτουργία εξοικονόμησης ενέργειας, κρατήστε πατημένο το κουμπί (+) επί 5 δευτερόλεπτα ενώ η ηλεκτρική σκούπα βρίσκεται στον Σταθμό Καθαρισμού.
 - Για να ακυρώσετε τη λειτουργία εξοικονόμησης ενέργειας, κρατήστε πατημένο το κουμπί (+) επί 5 δευτερόλεπτα.
 - Αν η ηλεκτρική σκούπα χρησιμοποιηθεί, εξέρχεται αυτόματα από τη λειτουργία εξοικονόμησης ενέργειας.

01 Ενεργοποίηση/απενεργοποίηση (⏻): Πατήστε το κουμπί (⏻) για να αρχίσετε να καθαρίζετε σε λειτουργία [ΚΑΝΟΝΙΚΗ].

- Όταν έχει συναρμολογηθεί η υγρή βούρτσα, η ηλεκτρική σκούπα αρχίζει να καθαρίζει στη λειτουργία υγρής βούρτσας.

02 Χειριστήρια λειτουργίας ισχύος αναρρόφησης: Μπορείτε να αλλάξετε τη λειτουργία ισχύος αναρρόφησης.

- Μπορείτε να αλλάξετε την ισχύ αναρρόφησης σε 4 βήματα [ΕΛΑΧΙΣΤΗ, ΚΑΝΟΝΙΚΗ, ΜΕΓΙΣΤΗ, JET] με τα κουμπιά (+) και (-).

ΣΗΜΕΙΩΣΗ

- Όταν η ηλεκτρική σκούπα βρίσκεται στη λειτουργία υγρής βούρτσας, λειτουργεί μόνο το κουμπί (+).
- Όταν χρησιμοποιείται η υγρή βούρτσα, δεν υποστηρίζεται η ρύθμιση της γλώσσας.
- Αν η βούρτσα «κολλάει» στο δάπεδο ή δεν περιστρέφεται σωστά, ανάλογα με το υλικό του δαπέδου (χαλί, πατάκι, στρωσίδι κ.λπ.), ρυθμίστε τη λειτουργία ισχύος αναρρόφησης σε [ΕΛΑΧΙΣΤΗ] ή [ΚΑΝΟΝΙΚΗ].

#7 Οθόνη

- Λειτουργία ισχύος αναρρόφησης
 - Εμφανίζει τη λειτουργία ισχύος αναρρόφησης που έχετε επιλέξει ως [ΕΛΑΧΙΣΤΗ], [ΚΑΝΟΝΙΚΗ], [ΜΕΓΙΣΤΗ] ή [JET].
- [ΜΕ ΝΕΡΟ]: Λειτουργία υγρής βούρτσας
 - Όταν έχει συναρμολογηθεί η υγρή βούρτσα, εμφανίζεται η λειτουργία υγρής βούρτσας.
 - Πατήστε το κουμπί (+) για να ψεκάσετε νερό. Αν κρατήσετε πατημένο το κουμπί (+), ψεκάζεται νερό για 2 δευτερόλεπτα το μέγιστο.
- Μηνύματα ελέγχου
 - **Χαμηλή μπαταρία:** Εμφανίζεται όταν η στάθμη της μπαταρίας είναι χαμηλή.
 - **Κόλλησε αντ. στη βούρτσα:** Σφάλμα που εμφανίζεται όταν κάτι έχει εμπλακεί στη βούρτσα ή στο εργαλείο.
 - **Φίλτρο μη τοποθετημένο:** Σφάλμα που εμφανίζεται όταν λείπει το «μικροφίλτρο».
 - **Φραγμένο:** Σφάλμα που εμφανίζεται όταν η ηλεκτρική σκούπα είναι φραγμένη.
 - **Ελεγχ. βούρτσα σωλήνα/φίλτρο:** Ειδοποιεί τον χρήστη να ελέγξει τη βούρτσα, το εργαλείο ή το φίλτρο, προκειμένου να επιτύχει το σφάλμα φραξίματος.
 - **Καθαρίστε μικροφίλτρο:** Ειδοποιεί και συνιστά στον χρήστη να ελέγχει και να πλένει τακτικά το μικροφίλτρο. (Ανατρέξτε στην ενότητα «Καθαρισμός της ηλεκτρικής σκούπας».)
 - **ΕΞ.Ενέργειας ON:** Εμφανίζεται όταν η λειτουργία εξοικονόμησης ενέργειας είναι ενεργοποιημένη.
 - **ΕΞ.Ενέργειας OFF:** Εμφανίζεται όταν η λειτουργία εξοικονόμησης ενέργειας είναι απενεργοποιημένη.

Χρήση της βάσης εξαρτημάτων

Προτού φορτίσετε την πρόσθετη μπαταρία, συνδέστε στην πρίζα τον φορτιστή.

#8 Χρήση της βάσης εξαρτημάτων

- **A:** Βάση εξαρτημάτων
- **B:** Βάση εξαρτημάτων + Υποδοχή βάσης εξαρτημάτων
- Όταν αποσπάτε τα εξαρτήματα για να τα αποθηκεύσετε, ενδέχεται να πέσει σκόνη από το τμήμα αναρρόφησης της ηλεκτρικής σκούπας.
 - Μετά τον καθαρισμό, μειώστε το μήκος του σωλήνα και ενεργοποιήστε την ηλεκτρική σκούπα στη λειτουργία [ΜΕΓΙΣΤΗ] για 10 δευτερόλεπτα.
 - Αν ο υφασμάτινος δίσκος είναι υγρός και αποθηκευτεί μαζί με την υγρή βούρτσα, ο τοίχος κοντά στον υγρό υφασμάτινο δίσκο μπορεί να μολυνθεί ή να μυρίζει. Μετά τον καθαρισμό του υφασμάτινου δίσκου, στεγνώστε εντελώς τον υφασμάτινο δίσκο.
 - Όταν αποσπάτε τη βούρτσα, πατήστε το κουμπί απελευθέρωσης στη βούρτσα.

Χρήση των εξαρτημάτων**#9 Απόσπαση των εξαρτημάτων**

- Όταν αποσπάτε τον ρυθμιζόμενο σωλήνα ή τη βούρτσα, πατήστε το κουμπί απελευθέρωσης στο πίσω μέρος.
- Προτού αποσπάσετε τα εξαρτήματα, ενεργοποιήστε τη λειτουργία [ΜΕΓΙΣΤΗ] για περισσότερα από 10 δευτερόλεπτα ώστε να αφαιρέσετε τα ξένα σώματα που παραμένουν μέσα στα εξαρτήματα.

#10 Συνδυαστικό εργαλείο

Χρησιμοποιήστε το για να αφαιρέσετε σκόνη από κουρτίνες, έπιπλα, καναπέδες κ.λπ.

#11 Εργαλείο επέκτασης για δύσκολα σημεία

Χρησιμοποιήστε το για να αφαιρέσετε σκόνη από τις εγχοπές στα πλαίσια των παραθύρων, τα στενά ανοίγματα, τις γωνίες κ.λπ.

#12 Εύκαμπτο εργαλείο

Χρησιμοποιήστε το για να καθαρίσετε δυσπρόσιτα σημεία, όπως το επάνω ή το πίσω μέρος των επίπλων ή τις οροφές.

ΣΗΜΕΙΩΣΗ

- Το εύκαμπτο εργαλείο μπορεί να συνδεθεί στο συνδυαστικό εργαλείο και το εργαλείο επέκτασης για δύσκολα σημεία.

#13 Ρύθμιση του μήκους σωλήνα

Πατήστε το κουμπί στο πίσω μέρος του ρυθμιζόμενου σωλήνα για να ρυθμίσετε το μήκος του σωλήνα σε 3 βήματα.

#14 Υγρή βούρτσα

Χρησιμοποιήστε την για να καθαρίσετε ένα δάπεδο με υγρό υφασμάτινο δίσκο (ξύλο και λινωτάπητας).

* Η υγρή βούρτσα δεν διαθέτει λειτουργία αναρρόφησης σκόνης.

- 01** Υγρός υφασμάτινος δίσκος πολλαπλών χρήσεων
- 02** Velcro
- 03** Δίσκος περιστροφής

Χρήση του υγρού υφασμάτινου δίσκου πολλαπλών χρήσεων

- Όταν προσαρτάτε τον υγρό υφασμάτινο δίσκο, βεβαιωθείτε ότι ο υφασμάτινος δίσκος βρίσκεται στο κέντρο του δίσκου περιστροφής.

- 04** Προσαρτώμενος υφασμάτινος δίσκος
- 05** <Μπροστινό μέρος> όψη με velcro
- 06** <Πίσω μέρος>
- 07** Υγρός υφασμάτινος δίσκος μίας χρήσης

Χρήση του υγρού υφασμάτινου δίσκου μίας χρήσης

- Προσαρτήστε τον υγρό υφασμάτινο δίσκο μίας χρήσης στην μπροστινή πλευρά (όψη με velcro) του προσαρτώμενου υφασμάτινου δίσκου στον δίσκο περιστροφής.
 - Αν χρησιμοποιήσετε τον υγρό υφασμάτινο δίσκο μίας χρήσης χωρίς τον προσαρτώμενο υφασμάτινο δίσκο, μπορεί να μειωθεί η απόδοση καθαρισμού.

- Αφού χρησιμοποιήσετε τον υγρό υφασμάτινο δίσκο μίας χρήσης, απορρίψτε τον.

08 Δοχείο νερού

Απόσπαση ή προσάρτηση του δοχείου νερού

- Πατήστε το κάτω μέρος του δοχείου νερού για να το αποσπάσετε.
- Όταν προσαρτάτε το δοχείο νερού, εισαγάγετε πρώτα το μπροστινό μέρος.

ΣΗΜΕΙΩΣΗ

- Μη χρησιμοποιείτε υπόγεια ύδατα ή μολυσμένο νερό.
- Όταν χρησιμοποιείται για πρώτη φορά, ο αέρας μέσα στην αντλία και τον σωλήνα ενδέχεται να προκαλέσει καθυστέρηση του ψεκασμού νερού από την υγρή βούρτσα. Πατήστε επανειλημμένα το κουμπί ψεκασμού νερού (+).

Συντήρηση

Καθαρισμός του Σταθμού καθαρισμού

#15 Αντικατάσταση της σακούλας σκόνης

Όταν η ενδεικτική λυχνία κατάστασης ανάβει με κόκκινο χρώμα, θα πρέπει να αντικαταστήσετε τη σακούλα σκόνης.

#16 Καθαρισμός του φίλτρου πριν το μοτέρ

Χρησιμοποιήστε τη λαβή για να ανασηκώσετε το φίλτρο και τινάξτε το πάνω από έναν σκουπιδοτενεκέ για να αφαιρέσετε τη σκόνη.

#17 Καθαρισμός του λεπτού φίλτρου σκόνης

Τινάξτε το λεπτό φίλτρο σκόνης πάνω από έναν σκουπιδοτενεκέ για να αφαιρέσετε τη σκόνη.



* Για λεπτομερείς πληροφορίες, ανατρέξτε στον κωδικό QR.

Καθαρισμός της ηλεκτρικής σκούπας

#18 Δοχείο σκόνης / Πλενόμενο μικροφίλτρο

⚠ ΠΡΟΣΟΧΗ

- Αφού καθαρίσετε το δοχείο σκόνης/πλενόμενο μικροφίλτρο με νερό, θα πρέπει να το στεγνώσετε εντελώς στη σκιά για περισσότερες από 24 ώρες πριν από τη χρήση.
 - Όταν εφαρμόζεται θερμότητα, ενδέχεται να προκληθεί παραμόρφωση των μερών.
 - Αν το φίλτρο δεν στεγνώσει εντελώς προτού χρησιμοποιηθεί, μπορεί να προκληθεί μια δυσάρεστη οσμή.
- Αν το δοχείο σκόνης ή το φίλτρο είναι φραγμένο, η ηλεκτρική σκούπα ενδέχεται να σταματήσει να λειτουργεί λόγω της συσκευής αποτροπής υπερθέρμανσης του μοτέρ.
 - Καθαρίστε το δοχείο σκόνης ή τα φίλτρα και, στη συνέχεια, ενεργοποιήστε ξανά την ηλεκτρική σκούπα.

#19 Λεπτό φίλτρο σκόνης

Φροντίστε να απενεργοποιήσετε το προϊόν προτού καθαρίσετε το φίλτρο.

- Περιστρέψτε και τραβήξτε το λεπτό φίλτρο σκόνης και, στη συνέχεια, χτυπήστε το απαλά για να αφαιρέσετε τη σκόνη.
- Πλένετε το φίλτρο με τρεχούμενο νερό μία φορά τον μήνα, για να διατηρήσετε τη βέλτιστη απόδοση του φίλτρου.
- Μετά τον καθαρισμό, στεγνώστε το εντελώς για περισσότερες από 24 ώρες στη σκιά προτού το χρησιμοποιήσετε.

- Για να το συναρμολογήσετε, περιστρέψτε το αριστερότροφα μέχρι να μην είναι ορατή η γραμμή κάτω από το σύμβολο κλειδαριάς.

🔒 ΣΗΜΕΙΩΣΗ

- Μη χρησιμοποιείτε απορρυπαντικά ή εργαλεία όταν πλένετε το φίλτρο.
- Μην το στεγνώνετε με θερμότητα.

#20 Λεπτή βούρτσα

⚠ ΠΡΟΣΟΧΗ

- Μην καθαρίζετε τη βούρτσα με νερό.
- Όταν παραμένουν ξένα σώματα στη βούρτσα, αφαιρέστε τα με υγρό μαντηλάκι ή στεγνό πανί.

#21 Διπλή βούρτσα Jet

Αν τα ξένα σώματα δεν αφαιρεθούν, χρησιμοποιήστε ένα ψαλίδι για να τα αφαιρέσετε.

⚠ ΠΡΟΣΟΧΗ

- Αν ένα πανί ή άλλο ξένο σώμα αναρροφηθεί και μπλεχτεί με την περιστρεφόμενη βούρτσα, η περιστρεφόμενη βούρτσα θα σταματήσει να λειτουργεί για να προστατευτεί το μοτέρ της βούρτσας. Αφού καθαρίσετε τη βούρτσα, απενεργοποιήστε και κατόπιν ενεργοποιήστε ξανά τον διακόπτη λειτουργίας.
- Αν μια βούρτσα δεν λειτουργεί μετά τον καθαρισμό, απενεργοποιήστε και κατόπιν ενεργοποιήστε ξανά τον διακόπτη λειτουργίας.
- Όταν καθαρίζετε τη βούρτσα, προσέχετε να μην πιαστούν τα δάχτυλά σας στο κώλυμα της βούρτσας.

#22 Υγρή βούρτσα

🔒 ΣΗΜΕΙΩΣΗ

- Αν η περιστρεφόμενη βούρτσα δεν λειτουργεί ακόμα και μετά τον καθαρισμό της λεπτής βούρτσας και της υγρής βούρτσας, η συσκευή αποτροπής υπερθέρμανσης του μοτέρ ενδέχεται να βρίσκεται σε λειτουργία. Περιμένετε 30 ή περισσότερα λεπτά για να κρυώσει το μοτέρ και ενεργοποιήστε την ξανά.

#23 Εργαλείο για κατοικίδια

Αφαιρέστε τις τρίχες κατοικίδιων χρησιμοποιώντας ένα ψαλίδι και αναρροφήστε τα κομμάτια.

#24 Εργαλείο επέκτασης για δύσκολα σημεία / Σωλήνας

Εισαγάγετε μια μακριά λεπτή ράβδο και περιστρέψτε την αρκετές φορές για να καθαρίσετε το εργαλείο επέκτασης για δύσκολα σημεία ή τον σωλήνα.

Πληροφορίες για την ασφάλεια

- Προτού χρησιμοποιήσετε τη συσκευή, διαβάστε προσεκτικά αυτό το εγχειρίδιο και φυλάξτε το για μελλοντική αναφορά.
- Οι παρακάτω οδηγίες λειτουργίας αφορούν διάφορα μοντέλα, επομένως, τα χαρακτηριστικά της δικής σας ηλεκτρικής σκούπας ενδέχεται να διαφέρουν ελαφρώς από αυτά που περιγράφονται στο παρόν εγχειρίδιο.

Σύμβολα προσοχής/προειδοποίησης που χρησιμοποιούνται

ΠΡΟΕΙΔΟΠΟΙΗΣΗ

Υποδεικνύει ότι υπάρχει κίνδυνος θανάτου ή σοβαρού τραυματισμού.

ΠΡΟΣΟΧΗ

Υποδεικνύει ότι υπάρχει κίνδυνος τραυματισμού ή υλικών ζημιών.

Άλλα σύμβολα που χρησιμοποιούνται

ΣΗΜΕΙΩΣΗ

Υποδεικνύει ότι το κείμενο που ακολουθεί περιέχει σημαντικές πρόσθετες πληροφορίες.

- Για πληροφορίες σχετικά με τις δεσμεύσεις της Samsung αναφορικά με την προστασία του περιβάλλοντος και τις κανονιστικές υποχρεώσεις που αφορούν τα συγκεκριμένα προϊόντα π.χ. REACH (Απόβλητα ηλεκτρικού και ηλεκτρονικού εξοπλισμού, Μπαταρίες) επισκεφθείτε την ηλεκτρονική διεύθυνση: samsung.com/uk/aboutsamsung/samsungelectronics/corporatecitizenship/data_corner.html

Η μη συμμόρφωση με αυτές τις απαιτήσεις θα μπορούσε να προκαλέσει ζημιά στα εσωτερικά εξαρτήματα της ηλεκτρικής σκούπας και να οδηγήσει σε ακύρωση της εγγύησής σας.

Γενικά

- Διαβάστε όλες τις οδηγίες προσεκτικά. Προτού ενεργοποιήσετε την ηλεκτρική σκούπα, βεβαιωθείτε ότι η τάση της παροχής ηλεκτρικού ρεύματος είναι ίδια με αυτή που υποδεικνύεται στην πινακίδα τεχνικών στοιχείων στο πίσω μέρος της ηλεκτρικής σκούπας χειρός (πλευρά επαφής μπαταρίας).

- ΠΡΟΕΙΔΟΠΟΙΗΣΗ: Μη χρησιμοποιείτε την ηλεκτρική σκούπα σε βρεγμένο χαλί ή δάπεδο.
- Η λειτουργία κάθε συσκευής πρέπει να παρακολουθείται στενά όταν ο χειρισμός της γίνεται από παιδιά ή σε χώρους όπου υπάρχουν παιδιά. Η ηλεκτρική σκούπα δεν πρέπει να χρησιμοποιείται ως παιχνίδι. Μην αφήνετε ποτέ την ηλεκτρική σκούπα να λειτουργεί χωρίς επίβλεψη. Χρησιμοποιείτε την ηλεκτρική σκούπα μόνο για τον σκοπό για τον οποίο προορίζεται, όπως περιγράφεται σε αυτές τις οδηγίες.
- Μη χρησιμοποιείτε την ηλεκτρική σκούπα χωρίς δοχείο σκόνης.
- Αδειάζετε το δοχείο σκόνης προτού γεμίσει, για να διατηρηθεί η υψηλότερη δυνατή απόδοση.
- Μη χρησιμοποιείτε την ηλεκτρική σκούπα για να μαζέψετε σπύρτα, αναμμένες στάχτες ή γόπες τσιγάρων. Κρατάτε την ηλεκτρική σκούπα μακριά από σόμπες και άλλες πηγές θερμότητας. Η θερμότητα μπορεί να παραμορφώσει και να αποχρωματίσει τα πλαστικά μέρη της συσκευής.
- Αποφεύγετε να μαζεύετε σκληρά και αιχμηρά αντικείμενα με την ηλεκτρική σκούπα, καθώς ενδέχεται να προκαλέσουν ζημιά στα μέρη της ηλεκτρικής σκούπας.
- Μη φράζετε τη θύρα αναρρόφησης ή εξάτμισης.
- Για να αποφύγετε την πρόκληση ζημιάς, αφαιρείτε το φιλς πιάνοντας το ίδιο το φιλς και όχι τραβώντας το καλώδιο.
- Αυτή η συσκευή μπορεί να χρησιμοποιηθεί από παιδιά ηλικίας 8 ετών και άνω και από άτομα με περιορισμένες σωματικές, αισθητηριακές ή νοητικές ικανότητες ή με έλλειψη εμπειρίας και γνώσεων, εφόσον βρίσκονται υπό επίβλεψη ή ακολουθούν οδηγίες σχετικά με τη χρήση της συσκευής με ασφαλή τρόπο και κατανοούν τους κινδύνους που ενέχονται. Τα παιδιά δεν θα πρέπει να παίζουν με τη συσκευή. Τα παιδιά δεν θα πρέπει να καθαρίζουν ή να εκτελούν συντήρηση στην ηλεκτρική σκούπα, χωρίς επίβλεψη από ενήλικα.
- Τα παιδιά θα πρέπει να επιβλέπονται, ώστε να διασφαλίζεται ότι δεν παίζουν με τη συσκευή.
- Η μπαταρία πρέπει να αφαιρείται από την κεντρική μονάδα πριν από τον καθαρισμό ή την εκτέλεση συντήρησης στην ηλεκτρική σκούπα.
- Δεν συνιστάται η χρήση καλωδίου προέκτασης.
- Αν η ηλεκτρική σκούπα σας δεν λειτουργεί σωστά, απενεργοποιήστε την παροχή ρεύματος και συμβουλευτείτε έναν εξουσιοδοτημένο αντιπρόσωπο σέρβις της Samsung.

- Αν το καλώδιο ρεύματος υποστεί ζημιά, πρέπει να αντικατασταθεί από τον κατασκευαστή, τον αντιπρόσωπο σέρβις του ή έναν εξειδικευμένο τεχνικό, για να αποφευχθεί κάθε κίνδυνος ηλεκτροπληξίας.
- Μη χρησιμοποιείτε τη συσκευή για αναρρόφηση νερού.
- Μη βυθίζετε τη συσκευή σε νερό για να την καθαρίσετε.
- Αν χρειάζεται να αντικατασταθεί η συσκευή, επικοινωνήστε με τη Samsung ή ένα επισκευαστικό κέντρο της Samsung.

Σταθμός καθαρισμού

- Μην τροποποιείτε το πολωμένο φως ώστε να εφαρμόζει σε μη πολωμένη πρίζα ή σε καλώδιο προέκτασης.
- Μη χρησιμοποιείτε σε εξωτερικούς χώρους ή σε βρεγμένες επιφάνειες.
- Αποσυνδέετε τον Σταθμό καθαρισμού από την πρίζα όταν δεν τον χρησιμοποιείτε και προτού πραγματοποιήσετε σέρβις.
- Για την επαναφόρτιση, χρησιμοποιείτε μόνο τον Σταθμό καθαρισμού που παρέχεται από τον κατασκευαστή.
- Μη χρησιμοποιείτε με καλώδιο ή φως που έχει υποστεί ζημιά.
- Μην τραβάτε και μη μεταφέρετε από το καλώδιο, μη χρησιμοποιείτε το καλώδιο ως λαβή, μην κλείνετε πόρτες πάνω στο καλώδιο και μην τραβάτε το καλώδιο γύρω από αιχμηρές άκρες ή γωνίες. Κρατάτε το καλώδιο μακριά από θερμαινόμενες επιφάνειες.
- Μη χρησιμοποιείτε καλώδια προέκτασης ή πρίζες με ανεπαρκή ονομαστική ένταση ρεύματος.
- Μη φορτίζετε μη επαναφορτιζόμενες μπαταρίες.
- Μην αποσυνδέετε από την πρίζα τραβώντας το καλώδιο. Για αποσύνδεση από την πρίζα, τραβήξτε το φως και όχι το καλώδιο.
- Μην κόβετε και μην αποτεφρώνετε τις μπαταρίες, καθώς εκρήγνυνται σε υψηλές θερμοκρασίες.
- Μην επιχειρείτε να ανοίξετε τον Σταθμό καθαρισμού. Οι επισκευές θα πρέπει να πραγματοποιούνται μόνο από ένα εξειδικευμένο επισκευαστικό κέντρο της Samsung.
- Μην εκθέτετε τον Σταθμό καθαρισμού σε υψηλές θερμοκρασίες και μην αφήνετε τον Σταθμό καθαρισμού να έρχεται σε επαφή με υγρασία ή υδρατμούς.

Εγκατάσταση

- Αν αντιμετωπίζετε κάποιο πρόβλημα με την εγκατάσταση του Σταθμού καθαρισμού, επικοινωνήστε με ένα επισκευαστικό κέντρο της Samsung.

✳ Τυχόν τραυματισμός ή δυσλειτουργία του προϊόντος που θα προκληθεί επειδή δεν εγκαταστάθηκε ο Σταθμός καθαρισμού ενδέχεται να μην αποζημιωθεί.

Ηλεκτρική σκούπα

- Μη μαζεύετε σκληρά ή αιχμηρά αντικείμενα, όπως γυαλιά, καρφιά, βίδες, νομίσματα κ.λπ.
- Μη χρησιμοποιείτε χωρίς να έχετε τοποθετήσει ένα φίλτρο. Όταν πραγματοποιείτε σέρβις στη συσκευή, μη βάζετε ποτέ τα δάκτυλά σας ή άλλα αντικείμενα στο θάλαμο ανεμιστήρα, καθώς η συσκευή ενδέχεται να ενεργοποιηθεί κατά λάθος.
- Μην τοποθετείτε κανένα αντικείμενο στα ανοίγματα. Μη χρησιμοποιείτε με οποιαδήποτε από τα ανοίγματα φραγμένα. Διατηρείτε τα ανοίγματα καθαρά από σκόνη, χνούδια, τρίχες και οτιδήποτε άλλο ενδέχεται να μειώσει τη ροή του αέρα.
- Μη μαζεύετε τοξικά υλικά (χλωρίνη, αμμωνία, καθαριστικό αποχετεύσεων κ.λπ.).
- Μη μαζεύετε οτιδήποτε φλέγεται ή καπνίζει, όπως τσιγάρα, σπύρα ή καυτή στάχτη.
- Μη χρησιμοποιείτε την ηλεκτρική σκούπα σε κλειστούς χώρους με αναθυμιάσεις από λαδομυγιά, διαλυτικό μπιγιάς, αντισκωρικές ουσίες, εύφλεκτη σκόνη ή άλλους εκρηκτικούς ή τοξικούς ατμούς.

Σχετικά με την τροφοδοσία

⚠ ΠΡΟΕΙΔΟΠΟΙΗΣΗ

- Μην κάμπτετε το καλώδιο ρεύματος με υπερβολική δύναμη και μην τοποθετείτε βαριά αντικείμενα πάνω στο καλώδιο ρεύματος.
 - Ενδέχεται να προκληθεί ηλεκτροπληξία ή πυρκαγιά.
- Όταν η ηλεκτρική σκούπα χρησιμοποιείται σε βεράντα ή σε χώρο όπου υπάρχει νερό, φροντίστε να μην έρθει σε επαφή με νερό το καλώδιο ρεύματος ή το φως.
- Αν υπάρχει σκόνη, νερό κ.λπ. σε μια ακίδα ή στο σημείο επαφής της ακίδας του φως, σκουπίστε το καλά.
 - Ενδέχεται να προκληθεί μη φυσιολογική λειτουργία ή ηλεκτροπληξία.
- Μην τραβάτε το καλώδιο ρεύματος και μην αγγίζετε το φως με βρεγμένα χέρια.
 - Ενδέχεται να προκληθεί ηλεκτροπληξία ή πυρκαγιά.

- Μη συνδέετε τον Σταθμό καθαρισμού σε μια πηγή τροφοδοσίας με λάθος τάση. Μη συνδέετε τον Σταθμό καθαρισμού σε πρίζα πολλαπλών υποδοχών ή πολύπριζο.
 - Ενδέχεται να προκληθεί ηλεκτροπληξία ή πυρκαγιά.
- Μη χρησιμοποιείτε φινι ή καλώδιο ρεύματος που έχει υποστεί ζημιά ή χαλαρή πρίζα.
 - Ενδέχεται να προκληθεί ηλεκτροπληξία ή πυρκαγιά.
- Αν το καλώδιο ρεύματος υποστεί ζημιά, ζητήστε από ένα εξουσιοδοτημένο επισκευαστικό κέντρο της Samsung να το αντικαταστήσει με ένα νέο καλώδιο ρεύματος.
 - Ενδέχεται να προκληθεί ηλεκτροπληξία ή πυρκαγιά.
- ΚΑΝΟΝΙΣΜΟΣ ΤΗΣ ΕΠΙΤΡΟΠΗΣ (ΕΕ) 2019/1782
Απαιτήσεις οικολογικού σχεδιασμού για εξωτερικά τροφοδοτικά:
www.samsung.com/global/ecodesign_component
- Καθώς ο Σταθμός καθαρισμού έχει σχεδιαστεί μόνο για χρήση της ασύρματης ηλεκτρικής σκούπας Samsung Jet, μη χρησιμοποιείτε τον Σταθμό καθαρισμού για άλλες ηλεκτρικές συσκευές και άλλους σκοπούς.
 - Ενδέχεται να προκληθεί σοβαρή ζημιά στον Σταθμό καθαρισμού ή πυρκαγιά.
- Κατά τη διάρκεια του καθαρισμού, μη μαζεύετε με την ηλεκτρική σκούπα υγρά, λεπίδες, καρφίτσες, χόβολη, αλεύρι κ.λπ.
 - Ενδέχεται να προκληθεί μη φυσιολογική λειτουργία ή ζημιά στο προϊόν.
- Μη χρησιμοποιείτε την ηλεκτρική σκούπα για να μαζέψετε υγρά, όπως χυμένα ποτά ή ούρα κατοικίδιων.
- Η βούρτσα και η έξοδος αέρα δεν θα πρέπει να είναι φραγμένες κατά τη διάρκεια του καθαρισμού.
 - Ενδέχεται να προκληθεί δυσλειτουργία του προϊόντος ή πυρκαγιά, λόγω υπερθέρμανσης του προϊόντος.
- Αυτό το προϊόν προορίζεται μόνο για οικιακή χρήση. (Μη χρησιμοποιείτε αυτό το προϊόν για πειραματικό, επαγγελματικό ή βιομηχανικό καθαρισμό.)
 - Ενδέχεται να προκληθεί μη φυσιολογική λειτουργία ή ζημιά στο προϊόν.
 - Καθαρισμός εξωτερικών χώρων: σκόνη πέτρας και τσιμέντου
 - Μπιλιάρδο: πούδρα κιμωλίας
 - Άσηπτες αίθουσες νοσοκομείου
- Μην ανεβαίνετε πάνω στο προϊόν και μην προκαλείτε δυνατές κρούσεις στο προϊόν.
 - Ενδέχεται να προκληθεί τραυματισμός ή ζημιά στο προϊόν.
- Προτού μεταφέρετε τη βάση εξαρτημάτων, αποσπάστε πρώτα τον φορτιστή.
 - Θα προκληθεί ζημιά στον ακροδέκτη φόρτισης ή το καλώδιο ρεύματος και ενδέχεται να προκληθεί ηλεκτροπληξία.
- Μη χρησιμοποιείτε το προϊόν κοντά σε συσκευές θέρμανσης όπως θερμάστρες και σε χώρους που περιέχουν εύφλεκτα σπρέι ή εύφλεκτα υλικά.
 - Ενδέχεται να προκληθεί πυρκαγιά ή παραμόρφωση του προϊόντος.
- Όταν χρησιμοποιείτε την ηλεκτρική σκούπα, προσέχετε να μην τραυματιστείτε από τα κινούμενα ή περιστρεφόμενα μέρη.
 - Προσέχετε να μην αναρροφήσετε μέρη του σώματος (μαλλιά, δάχτυλα κ.λπ.) μέσα στην περιστρεφόμενη βούρτσα (κύλινδρο).

Λειτουργία

ΠΡΟΕΙΔΟΠΟΙΗΣΗ

- Ο σταθμός καθαρισμού θα πρέπει να τοποθετείται και να χρησιμοποιείται σε σταθερό δάπεδο.
 - Αν το προϊόν πέσει, ενδέχεται να προκληθεί τραυματισμός ή ζημιά στο προϊόν και στο δάπεδο.
- Μην τοποθετείτε και μη χρησιμοποιείτε το προϊόν σε ανώμαλο δάπεδο, σε χαλί, πάνω σε τραπέζι σαλονιού ή σε επιφάνεια γραφείου κ.λπ.
 - Αν το προϊόν πέσει, ενδέχεται να προκληθεί τραυματισμός ή ζημιά στο προϊόν και στο δάπεδο.
- Μην τοποθετείτε το προϊόν σε έναν τοίχο, μέσα από τον οποίο διέρχονται σωλήνες (αερίου ή νερού κ.λπ.) ή ηλεκτρικά καλώδια.
- Μην προκαλείτε βραχυκύκλωμα αγγίζοντας τον ακροδέκτη φόρτισης με ξυλάκια φαντού, μεταλλικά καταβίδια κ.λπ.
 - Ενδέχεται να προκληθεί δυσλειτουργία του προϊόντος ή ηλεκτροπληξία.
- Φροντίστε οι ακροδέκτες φόρτισης της ηλεκτρικής σκούπας και του Σταθμού καθαρισμού να μην έρθουν σε επαφή με καλούς αγωγούς του ρεύματος, όπως βραχιόλια, ρολόγια, μεταλλικές ράβδους, καρφιά κ.λπ.
- Φροντίστε να μην αφήσετε να εισρεύσει κανένα υγρό, όπως νερό ή χυμός, στην ηλεκτρική σκούπα ή στον Σταθμό καθαρισμού.
 - Ενδέχεται να προκληθεί ηλεκτροπληξία ή πυρκαγιά.

- Όταν καθαρίζετε τον τοίχο ή την οροφή, θα πρέπει να χρησιμοποιείτε και τα δύο χέρια.
 - Αν καθαρίσετε με το ένα χέρι, μπορεί να τραυματίσετε τον καρπό σας ή να σας πέσει η ηλεκτρική σκούπα και να προκληθεί τραυματισμός ή ζημιά στην ηλεκτρική σκούπα.
- Βεβαιωθείτε ότι τα φίλτρα έχουν τοποθετηθεί σωστά.
 - Ενδέχεται να μειωθεί η ισχύς αναρρόφησης.
 - Αν εισέλθει σκόνη στο εσωτερικό του μοτέρ της ηλεκτρικής σκούπας, ενδέχεται να προκληθεί ζημιά στο προϊόν.
 - Το προϊόν ενδέχεται να μη λειτουργεί.
- Όταν μαζεύετε αιχμηρά αντικείμενα όπως άμμο με την ηλεκτρική σκούπα, ενδέχεται να γρατσουνίσουν το εσωτερικό μέρος του δοχείου σκόνης.
- Αν προκύψει διαρροή αερίου ή χρησιμοποιείτε εύφλεκτο σπρέι όπως ένα προϊόν απομάκρυνσης σκόνης, μην αγγίζετε την πρίζα και ανοίξτε το παράθυρο για εξαερισμό.
 - Ενδέχεται να προκληθεί έκρηξη ή πυρκαγιά.
- Αν ακούγεται παράξενος θόρυβος, αναδίδεται οσμή ή εξέρχεται καπνός από το προϊόν, απενεργοποιήστε αμέσως το προϊόν και, στη συνέχεια, επικοινωνήστε με ένα επισκευαστικό κέντρο της Samsung.
 - Ενδέχεται να προκληθεί ηλεκτροπληξία ή πυρκαγιά.

- Όταν καθαρίζετε τα πλενόμενα μέρη, μη χρησιμοποιείτε αλκαλικό απορρυπαντικό, οξύ, βιομηχανικό απορρυπαντικό, αποσμητικό χώρου, οξικό οξύ κ.λπ.
 - Ενδέχεται να προκληθεί ζημιά στο προϊόν, όπως θραύση πλαστικών μερών, παραμόρφωση, αποχρωματισμός, φθορά τυπωμένων ενδείξεων κ.λπ.

Πλενόμενα μέρη		Δοχείο σκόνης, Πλενόμενο μικροφίλτρο, Λεπτό φίλτρο σκόνης, Φίλτρο μεταλλικού πλέγματος, στεγνό πανί
Αποδοκτό απορρυπαντικό	Ουδέτερο	Απορρυπαντικό για πιάτα
Απαγορευμένο απορρυπαντικό	Αλκαλικό	Υγροποιημένο οξυγόνο (Iox), καθαριστικό μούχλας κ.λπ.
	Οξύ	Παραφινέλαιο, γαλακτωματοποιητής κ.λπ.
	Βιομηχανικά απορρυπαντικά	NV-1, PB-1, Ορτί, οινόπνευμα, ακετόνη, βενζόλιο, διαλυτικό κ.λπ.
	Αποσμητικό χώρου	Αποσμητικά χώρου με ψεκαστήρα (οσμή καφέ, βοτάνων κ.λπ.)
	Έλαια	Ζωικά έλαια, φυτικά έλαια
Άλλα	Βρώσιμο οξικό οξύ, ξύδι, παγόμορφο οξικό οξύ κ.λπ.	

Συντήρηση

ΠΡΟΕΙΔΟΠΟΙΗΣΗ

- Προτού αφαιρέσετε ξένα σώματα από το εσωτερικό του προϊόντος, απενεργοποιήστε πρώτα το προϊόν
 - Αν το προϊόν είναι ενεργοποιημένο ενώ αφαιρείτε τα ξένα σώματα, μπορεί να τραυματιστείτε ή να προκαλέσετε ζημιά στο προϊόν.
- Όταν καθαρίζετε το εξωτερικό μέρος του προϊόντος, απενεργοποιήστε πρώτα το προϊόν και, στη συνέχεια, σκουπίστε το με μια στεγνή πετσέτα. Μην ψεκάζετε νερό απευθείας πάνω στο προϊόν και μην το σκουπίζετε με πτητικά υγρά, όπως βενζόλιο, διαλυτικό ή οινόπνευμα.
 - Αν εισρεύσει νερό στο προϊόν και προκύψει βλάβη, απενεργοποιήστε το προϊόν και επικοινωνήστε με ένα επισκευαστικό κέντρο της Samsung.
- Προτού καθαρίσετε τον Σταθμό Καθαρισμού, αποσυνδέστε το προϊόν από την πρίζα.

Σημειώσεις και προφυλάξεις

Εγκατάσταση

ΠΡΟΣΟΧΗ

- Μην τοποθετείτε το προϊόν κοντά σε νερό, σε έναν χώρο με υπερβολική υγρασία ή κοντά σε παράθυρα κ.λπ.
- Μην τοποθετείτε τον Σταθμό καθαρισμού σε σημείο από το οποίο περνούν συχνά άνθρωποι, κοντά σε εισόδους ή σε στενούς διαδρόμους.
 - Κάποιος ενδέχεται να σκοντάψει πάνω του και να τραυματιστεί ή ενδέχεται να προκληθεί ζημιά στο προϊόν.
- Αν ο Σταθμός καθαρισμού εγκατασταθεί εσφαλμένα ενδέχεται να πέσει, με αποτέλεσμα να προκληθεί τραυματισμός και σοβαρή ζημιά στο προϊόν.
- Εγκαταστήστε τον Σταθμό καθαρισμού σε σημείο όπου δεν υπάρχουν αντικείμενα που θα μπορούσαν να σπασούν και να προκαλέσουν ζημιά.

Χρήση της μπαταρίας

ΣΗΜΕΙΩΣΗ

- Αν το προϊόν δεν λειτουργεί αφού φορτίσετε την μπαταρία, αντικαταστήστε την μπαταρία. Αν εξακολουθεί να μη λειτουργεί με τη νέα μπαταρία, επικοινωνήστε με ένα επισκευαστικό κέντρο της Samsung.
- Για την μπαταρία και τον προσαρμογέα, χρειάζεται να τα αγοράσετε ξεχωριστά.
- Όταν αγοράζετε μια μπαταρία από ένα επισκευαστικό κέντρο της Samsung, να ελέγχετε για το λογότυπο γνήσιου εξαρτήματος Samsung στην μπαταρία (**SAMSUNG**) και το μοντέλο της μπαταρίας (VCA-SBTA95).

ΠΡΟΣΟΧΗ

- Μην αποσυναρμολογείτε την μπαταρία ή τον Σταθμό καθαρισμού.
- Μην εφαρμόζετε θερμότητα στην μπαταρία και μη ρίχνετε την μπαταρία σε φωτιά.
- Καθώς η μπαταρία κατασκευάζεται αποκλειστικά για αυτό το προϊόν, μη χρησιμοποιείτε την μπαταρία σε άλλες ηλεκτρονικές συσκευές ή για άλλους σκοπούς.

- Η αφαίρεση της μπαταρίας κατά τη διάρκεια της λειτουργίας ενδέχεται να προκαλέσει δυσλειτουργία του προϊόντος.
- Ο χρόνος χρήσης της μπαταρίας ενδέχεται να μειώνεται όσο περισσότερο χρησιμοποιείται η μπαταρία. Όταν η μπαταρία δεν φορτίζεται πια ή εξαντλείται γρήγορα, αντικαταστήστε τη χαλασμένη μπαταρία με μια νέα.
- Χρησιμοποιείτε μόνο τον Σταθμό καθαρισμού και τις μπαταρίες που παρέχονται από τον κατασκευαστή.
- Προτού τοποθετήσετε την μπαταρία, επιβεβαιώστε ότι τοποθετείτε την μπαταρία με τη σωστή κατεύθυνση.
- Όταν απορρίπτετε μια χαλασμένη μπαταρία, τοποθετήστε την σε ένα κουτί συλλογής μπαταριών για ανακύκλωση.
- Μη ρίχνετε ή χτυπάτε την μπαταρία και μην την υποβάλλετε σε ισχυρούς κραδασμούς.
- Για την προστασία του μοτέρ και της μπαταρίας, το προϊόν ενδέχεται να μη λειτουργεί όταν η θερμοκρασία είναι χαμηλότερη από 5 °C ή υψηλότερη από 45 °C.

Λειτουργία

ΣΗΜΕΙΩΣΗ

- Αν ασκηθεί υπερβολική δύναμη σε μια βούρτσα ή αν πιαστούν ξένα σώματα στην περιστρεφόμενη βούρτσα (κύλινδρο), η βούρτσα ενδέχεται να σταματήσει να λειτουργεί για να προστατευτεί το μοτέρ ή το προϊόν. Απενεργοποιήστε την ηλεκτρική σκούπα, αφαιρέστε τα ξένα σώματα και, στη συνέχεια, ενεργοποιήστε την ηλεκτρική σκούπα.
- Ενδέχεται να δημιουργηθεί στατικός ηλεκτρισμός, ανάλογα με την υγρασία, τη θερμοκρασία ή το υλικό δαπέδου κ.λπ. στο σπίτι σας.
- Προτού χρησιμοποιήσετε για πρώτη φορά μια μπαταρία που αγοράσατε πρόσφατα ή αν δεν έχετε χρησιμοποιήσει την μπαταρία για μεγάλο χρονικό διάστημα, φορτίστε την μπαταρία.
- Αν δεν πρόκειται να χρησιμοποιήσετε την ηλεκτρική σκούπα για μεγάλο χρονικό διάστημα ή αν πρόκειται να λείπετε από το σπίτι για μεγάλο χρονικό διάστημα, αποσυνδέστε από την πρίζα τον Σταθμό καθαρισμού και, στη συνέχεια, αποσπάστε την μπαταρία από τον Σταθμό καθαρισμού. Όταν η μπαταρία δεν φορτίζεται, αποφορτίζεται αργά.

- Όταν η στάθμη της μπαταρίας είναι χαμηλή, επαναφορτίστε την. Αν η στάθμη της μπαταρίας παραμείνει χαμηλή για μεγάλο χρονικό διάστημα, μπορεί να μειωθεί η απόδοση της μπαταρίας.
- Καθαρίστε τον υγρό υφασμάτινο δίσκο πολλαπλών χρήσεων της υγρής βούρτσας σε ένα κανονικό πλυντήριο χρησιμοποιώντας ουδέτερο απορρυπαντικό.
 - Ωστόσο, αν ο υγρός υφασμάτινος δίσκος εκτεθεί σε θερμότητα, μαλακτικό κ.λπ., ενδέχεται να αλλοιωθεί ή να αποχρωματιστεί και μπορεί να μειωθεί η απόδοση του προϊόντος. Μην τοποθετείτε τον υγρό υφασμάτινο δίσκο σε βραστό νερό.
- Για την υγρή βούρτσα, χρησιμοποιήστε έναν γνήσιο υγρό υφασμάτινο δίσκο της Samsung Electronics.
- Αν η υγρή βούρτσα χρησιμοποιηθεί χωρίς υγρό υφασμάτινο δίσκο, οποιαδήποτε δυσλειτουργία του προϊόντος δεν θα καλυφθεί από την εγγύηση και το σέρβις θα χρεωθεί.
- Όταν αγοράζετε έναν πρόσθετο υγρό υφασμάτινο δίσκο πολλαπλών χρήσεων για την υγρή βούρτσα, επικοινωνήστε με ένα επισκευαστικό κέντρο της Samsung.
- Όταν αγοράζετε έναν πρόσθετο υγρό υφασμάτινο δίσκο μίας χρήσης, ελέγξτε ότι το μοντέλο του είναι VCA-SPA95.
- Αν θέλετε να αγοράσετε μια πρόσθετη σακούλα σκόνης, ελέγξτε πρώτα το όνομα μοντέλου (VCA-ADB952) και το λογότυπο της Samsung (**SAMSUNG**) και, στη συνέχεια, επικοινωνήστε με τον πλησιέστερο έμπορο λιανικής της Samsung Electronics ή με ένα επισκευαστικό κέντρο της Samsung.
- Όταν η σακούλα σκόνης του Σταθμού καθαρισμού γεμίσει με σκόνη, ο Σταθμός καθαρισμού ενδέχεται να σταματήσει να λειτουργεί λόγω της συσκευής αποτροπής υπερθέρμανσης του μοτέρ. Αντικαταστήστε τη σακούλα σκόνης και ενεργοποιήστε τον ξανά.
- Αν υπάρχουν προνύμφες στη σκόνη που αναρροφήθηκε, μπορεί να πολλαπλασιαστούν μέσα στη σακούλα σκόνης. Καθαρίστε τον Σταθμό καθαρισμού με ένα υγρό μαντηλάκι και αντικαταστήστε τη σακούλα σκόνης.

- Μη σπρώχνετε τον Σταθμό καθαρισμού, υπάρχει κίνδυνος να πέσει.
 - Ενδέχεται να προκληθεί τραυματισμός, ζημιά στο προϊόν και ζημιά στο δάπεδο.

⚠ ΠΡΟΣΟΧΗ

- Μη χρησιμοποιείτε το προϊόν κοντά σε εύφλεκτα υλικά. Επίσης, μην το χρησιμοποιείτε:
 - Σε χώρους όπου ένα αναμμένο κερί ή μια επιτραπέζια λάμπα έχει τοποθετηθεί στο δάπεδο.
 - Σε χώρους όπου υπάρχουν αναμμένα κάρβουνα σε τζάκι χωρίς επίβλεψη.
 - Σε χώρους όπου υπάρχουν εύφλεκτα υλικά, όπως βενζίνη, οινόπνευμα, διαλυτικό, τασάκια με αναμμένα τσιγάρα κ.λπ.
- Μην αφήνετε το προϊόν να ακουμπά σε τοίχο ή τραπέζι.
 - Το προϊόν ενδέχεται να πέσει, με αποτέλεσμα να προκληθεί τραυματισμός και σοβαρή ζημιά στο προϊόν.
- Όταν χρησιμοποιείτε ή αφού χρησιμοποιήσετε την ηλεκτρική σκούπα, θα πρέπει να τοποθετείτε την ηλεκτρική σκούπα στο δάπεδο ή στον Σταθμό καθαρισμού για να την αποθηκεύσετε.
 - Το προϊόν ενδέχεται να πέσει, με αποτέλεσμα να προκληθεί τραυματισμός και σοβαρή ζημιά στο προϊόν. Επιπλέον, ενδέχεται να μην αποζημιωθείτε για τη ζημιά.
- Μη χρησιμοποιείτε την ηλεκτρική σκούπα για κανέναν άλλο σκοπό, εκτός από αυτόν για τον οποίο προορίζεται. (Μην επιτρέπετε στα παιδιά να παίζουν με το προϊόν.)
 - Ενδέχεται να προκληθεί τραυματισμός ή ζημιά στο προϊόν.
- Μην επιτρέπετε στα παιδιά να αγγίζουν το προϊόν κατά τη διάρκεια του καθαρισμού.
 - Αν η ηλεκτρική σκούπα υπερθερμανθεί, τα παιδιά ενδέχεται να καούν.
- Μην επιτρέπετε στα παιδιά να τραβούν ή να σπρώχνουν τον Σταθμό καθαρισμού.
 - Ενδέχεται να προκληθεί τραυματισμός, ζημιά στο προϊόν και ζημιά στο δάπεδο.
- Χρησιμοποιείτε και τα δύο χέρια για να μεταφέρετε τον Σταθμό καθαρισμού.

- Όταν τραβάτε το καλώδιο ρεύματος έξω από την εγκοπή στο κάτω μέρος του Σταθμού καθαρισμού, μην το τραβάτε με δύναμη. Στρέψτε το καλώδιο προσεκτικά στο πλάι, ώστε να μπορεί να εξέλθει απρόσκοπτα.
 - Το καλώδιο ρεύματος ενδέχεται να υποστεί ζημιά και να προκαλέσει ηλεκτροπληξία ή πυρκαγιά.
- Πρωτού αποσυνδέσετε ή συνδέσετε στην πρίζα τον Σταθμό καθαρισμού, απενεργοποιήστε την ηλεκτρική σκούπα και φροντίστε οι ακίδες του φιν να μην έρθουν σε επαφή με τα χέρια σας.
 - Ενδέχεται να προκληθεί πυρκαγιά ή ηλεκτροπληξία.
- Μην πατάτε με δύναμη στο επάνω μέρος της υγρής βούρτσας όταν τη χρησιμοποιείτε.
 - Ενδέχεται να προκληθεί ζημιά στο προϊόν ή στο δάπεδο.
- Όταν συναρμολογείτε την ηλεκτρική σκούπα, προσέχετε να μην πιαστούν τα δάχτυλά σας στους αρμούς.
- Μη χρησιμοποιείτε την ηλεκτρική σκούπα σε αντικείμενα που μπορούν να γρατσουνιστούν εύκολα (τηλεοράσεις, οθόνες κ.λπ.).
- Όταν καθαρίζετε, προσέχετε ώστε το πλαϊνό μέρος της βούρτσας να μη χτυπήσει κάποια ανάγλυφη επιφάνεια, τοίχο, έπιπλο κ.λπ. με αποτέλεσμα να προκαλέσει λεκέ.
 - Για έναν μικρό λεκέ, αφαιρέστε τον με υγρό μαντηλάκι ή καθαριστικό.
- Μη χρησιμοποιείτε νερό για να καθαρίσετε το προϊόν όταν βρίσκεται σε λειτουργία.
- Θα πρέπει να χρησιμοποιείτε το προϊόν σε στεννά σημεία και να μην το χρησιμοποιείτε σε υγρά σημεία ή πάνω σε νερό.
- Μη χρησιμοποιείτε το προϊόν σε χώρους με άμεσο ηλιακό φως ή υψηλή θερμοκρασία και μην αποθηκεύετε το προϊόν μέσα σε ένα αυτοκίνητο.
- Μην τοποθετείτε ζεστό νερό, απορρυπαντικό κ.λπ. στο δοχείο νερού της υγρής βούρτσας.
 - Ενδέχεται να προκληθεί δυσλειτουργία ή μείωση της απόδοσης του προϊόντος.
- Όταν δεν χρησιμοποιείτε την υγρή βούρτσα, αδειάστε όλο το νερό στο δοχείο νερού.

Συντήρηση

ΣΗΜΕΙΩΣΗ

- Μερικές φορές, ο τροχός μιας βούρτσας μπορεί να γρατσουνήσει το δάπεδο. Πρωτού χρησιμοποιήσετε την ηλεκτρική σκούπα, ελέγξτε την κατάσταση των τροχών της βούρτσας.
 - Αν υπάρχουν ξένα σώματα που δεν μπορούν να αφαιρεθούν εύκολα στον τροχό της βούρτσας, επικοινωνήστε με ένα επισκευαστικό κέντρο της Samsung.
- Αν το εσωτερικό μέρος της υγρής βούρτσας έχει φραχτεί από κάποιο μεγάλο ξένο σώμα, η ταχύτητα περιστροφής μειώνεται ή ο δίσκος περιστροφής σταματά.

ΠΡΟΣΟΧΗ

- Μη σπρώχνετε την ηλεκτρική σκούπα ενώ είναι αποθηκευμένη στον Σταθμό καθαρισμού.
 - Ενδέχεται να προκληθεί τραυματισμός, ζημιά στο προϊόν και ζημιά στο δάπεδο.
- Η αποθήκευση του προϊόντος υπό ηλιακό φως για πολλές ώρες ενδέχεται να προκαλέσει παραμόρφωση ή αποχρωματισμό των μερών του προϊόντος. Συνεπώς, να αποθηκεύετε το προϊόν στη σκιά.
- Μην καθαρίζετε τη βούρτσα της ηλεκτρικής σκούπας με νερό. Ο καθαρισμός της με νερό μπορεί να προκαλέσει παραμόρφωση των μερών ή δυσλειτουργία.
- Αν παρατηρήσετε συνεχή μείωση της ισχύος αναρρόφησης ή αν η ηλεκτρική σκούπα παρουσιάζει ασυνήθιστη υπερθέρμανση, καθαρίστε το προϊόν και αντικαταστήστε τα φίλτρα.
- Όταν αναδίδεται δυσάρεστη οσμή από τον Σταθμό καθαρισμού, αντικαταστήστε τη σακούλα σκόνης ή καθαρίστε τα φίλτρα.

Αντιμετώπιση προβλημάτων

Προτού καλέσετε για σέρβις, εξετάστε το πρόβλημα και τις λύσεις παρακάτω. Σημειώστε ότι θα χρεωθείτε για οποιοδήποτε κλήσεις σέρβις, κατά τη διάρκεια των οποίων δεν βρέθηκαν ελαττώματα.

Προβλήματα	Λύσεις
Η ηλεκτρική σκούπα δεν λειτουργεί.	<ul style="list-style-type: none">• Ελέγξτε τη στάθμη της μπαταρίας και φορτίστε την μπαταρία.• Ελέγξτε αν το προϊόν είναι απενεργοποιημένο και, στη συνέχεια, πατήστε το κουμπί λειτουργίας για να το ενεργοποιήσετε.• Ελέγξτε αν είναι φραγμένος ο ρυθμιζόμενος σωλήνας, το δοχείο σκόνης ή η βούρτσα.• Βεβαιωθείτε ότι το πλενόμενο μικροφίλτρο έχει τοποθετηθεί σωστά.• Αν η ηλεκτρική σκούπα δεν έχει χρησιμοποιηθεί για μεγάλο χρονικό διάστημα, φορτίστε την μπαταρία.• Αν η μπαταρία είναι χαλασμένη, αντικαταστήστε την μπαταρία.
Η περιστρεφόμενη βούρτσα (κύλινδρος) στο εσωτερικό μιας βούρτσας δεν λειτουργεί.	<ul style="list-style-type: none">• Όταν το μήνυμα [Ελεγχ. βούρτσα σωλήνα/φίλτρο] εμφανίζεται στην οθόνη, απενεργοποιήστε την ηλεκτρική σκούπα και ελέγξτε αν η βούρτσα έχει φραχτεί από ξένα σώματα. Αν έχει φραχτεί, αφαιρέστε τα ξένα σώματα και ενεργοποιήστε ξανά την ηλεκτρική σκούπα.• Αν η ηλεκτρική σκούπα είναι ενεργοποιημένη, απενεργοποιήστε την και ενεργοποιήστε την ξανά.<ul style="list-style-type: none">- Για τη λεπτή βούρτσα και την υγρή βούρτσα, αν βρίσκεται σε λειτουργία η συσκευή αποτροπής υπερθέρμανσης του μοτέρ της βούρτσας, ενδέχεται να χρειαστούν περίπου 30 λεπτά για την ψύξη του μοτέρ.
Αναδίδεται μια οσμή από την έξοδο αέρα ή το φίλτρο του προϊόντος,	<ul style="list-style-type: none">• Αδειάζετε το δοχείο σκόνης και καθαρίζετε τα φίλτρα συχνά.<ul style="list-style-type: none">- Επειδή η ηλεκτρική σκούπα είναι καινούργια, ενδέχεται να αναδίδεται μια ελαφριά οσμή για τους πρώτους 3 μήνες μετά την αγορά.- Αν χρησιμοποιήσετε την ηλεκτρική σκούπα για μεγάλο χρονικό διάστημα, ενδέχεται να δημιουργηθεί μια οσμή από τους συσσωρευμένους ρύπους στο δοχείο σκόνης ή τη σκόνη στο φίλτρο.• Διατίθενται φίλτρα αντικατάστασης από τον τοπικό αντιπρόσωπο σέρβις της Samsung.
Δημιουργείται στατικός ηλεκτρισμός όταν καθαρίζεται ένα παχύ και μαλακό πατάκι.	<ul style="list-style-type: none">• Τα υλικά από τα οποία είναι κατασκευασμένο ένα πατάκι (πατάκι σε κέντρο παιδικής φροντίδας, πατάκι για ηχομόνωση ανάμεσα σε ορόφους κ.λπ.) ενδέχεται να προκαλέσουν στατικό ηλεκτρισμό.<ul style="list-style-type: none">- Μετακινήστε τη βούρτσα σε κανονικό δάπεδο για λίγο και, στη συνέχεια, καθαρίστε ξανά. Ο στατικός ηλεκτρισμός θα πρέπει να έχει εξαλειφθεί.
Η υγρή βούρτσα δεν ψεκάζει νερό.	<ul style="list-style-type: none">• Όταν χρησιμοποιείται για πρώτη φορά, ο αέρας στην εσωτερική αντλία της υγρής βούρτσας και τον σωλήνα ενδέχεται να προκαλέσει καθυστέρηση του ψεκασμού νερού από την υγρή βούρτσα.<ul style="list-style-type: none">- Αποσπαστε το δοχείο νερού, πατήστε το κουμπί ψεκασμού νερού (+) και βεβαιωθείτε ότι ακούγεται ένας ήχος λειτουργίας από την αντλία.- Γεμίστε το δοχείο νερού, προσαρτήστε το στην υγρή βούρτσα και πατήστε επανειλημμένα το κουμπί ψεκασμού νερού.

Προβλήματα	Λύσεις
Η ηλεκτρική σκούπα δεν φορτίζεται.	<ul style="list-style-type: none"> • Επιβεβαιώστε ότι η τάση που παρέχεται στον Σταθμό καθαρισμού αντιστοιχεί στις απαιτήσεις του Σταθμού καθαρισμού. • Βεβαιωθείτε ότι η ηλεκτρική σκούπα είναι ενεργοποιημένη και, στη συνέχεια, βεβαιωθείτε ότι η ενδεικτική λυχνία LED στάθμης μπαταρίας είναι αναμμένη. • Ελέγξτε αν υπάρχουν ξένα σώματα (σκόνη) στον ακροδέκτη φόρτισης. Αφαιρέστε τυχόν ξένα σώματα με μια μπατονέτα ή ένα μαλακό πανί.
Η ηλεκτρική σκούπα σταματά να λειτουργεί κατά τη διάρκεια του καθαρισμού.	<ul style="list-style-type: none"> • Επειδή αυτό το προϊόν διαθέτει τη συσκευή αποτροπής υπερθέρμανσης του μοτέρ, η λειτουργία του προϊόντος θα διακοπεί προσωρινά στις παρακάτω καταστάσεις. Αφού επιλύσετε το πρόβλημα, ενεργοποιήστε ξανά το προϊόν. (Αυτές οι περιπτώσεις ενδέχεται να διαφέρουν, ανάλογα με τη θερμοκρασία περιβάλλοντος.) <ul style="list-style-type: none"> - Όταν η ηλεκτρική σκούπα λειτουργεί με γεμάτο δοχείο σκόνης. - Όταν η ηλεκτρική σκούπα λειτουργεί με φραγμένη βούρτσα. - Όταν το εργαλείο επέκτασης για δύσκολα σημεία χρησιμοποιείται για πολλές ώρες.
Η ισχύς αναρρόφησης μειώνεται ξαφνικά και ακούγεται ένας ήχος δόνησης από την ηλεκτρική σκούπα.	<ul style="list-style-type: none"> • Ελέγξτε αν η βούρτσα, το δοχείο σκόνης ή ο ρυθμιζόμενος σωλήνας έχει φραχτεί από ξένα σώματα και αφαιρέστε τα. • Ελέγξτε αν το δοχείο σκόνης έχει γεμίσει εντελώς με σκόνη. Αν έχει γεμίσει, αδειάστε το δοχείο. • Ελέγξτε αν το φίλτρο είναι λερωμένο. Αν είναι λερωμένο, καθαρίστε το φίλτρο.
Ο καθαρισμός έχει ολοκληρωθεί, αλλά βγαίνουν μικρά σωματίδια σκόνης από τη βούρτσα.	<ul style="list-style-type: none"> • Μετά τον καθαρισμό, ενεργοποιήστε την ηλεκτρική σκούπα για 10 ή περισσότερα δευτερόλεπτα ώστε να αναρροφήσετε τα μικρά σωματίδια σκόνης.

- Αυτή η ηλεκτρική σκούπα πληροί τις παρακάτω οδηγίες.
 - Οδηγία περί χαμηλής τάσης 2014/35/ΕΕ
 - Οδηγία EMC 2014/30/ΕΕ

ΧΩΡΑ	ΚΑΛΕΣΤΕ ΜΑΣ	Ή ΕΠΙΣΚΕΦΘΕΙΤΕ ΜΑΣ ΣΤΗΝ ΗΛΕΚΤΡΟΝΙΚΗ ΔΙΕΥΘΥΝΣΗ
ΕΛΛΑΔΑ	80111-SAMSUNG (80111 726 7864) αστική χρέωση (+30) 210 6897691 από κινητό	www.samsung.com/gr/support
ΚΥΠΡΟΣ	8009 4000 μόνο από σταθερό, χωρίς χρέωση	www.samsung.com/gr/support



Porszívó

Használati utasítás

VS20A95**** sorozat

- A készülék használatba vétele előtt figyelmesen olvassa el az utasítást.
- Csak beltéri használatra



SAMSUNG

Alkatrészek áttekintése

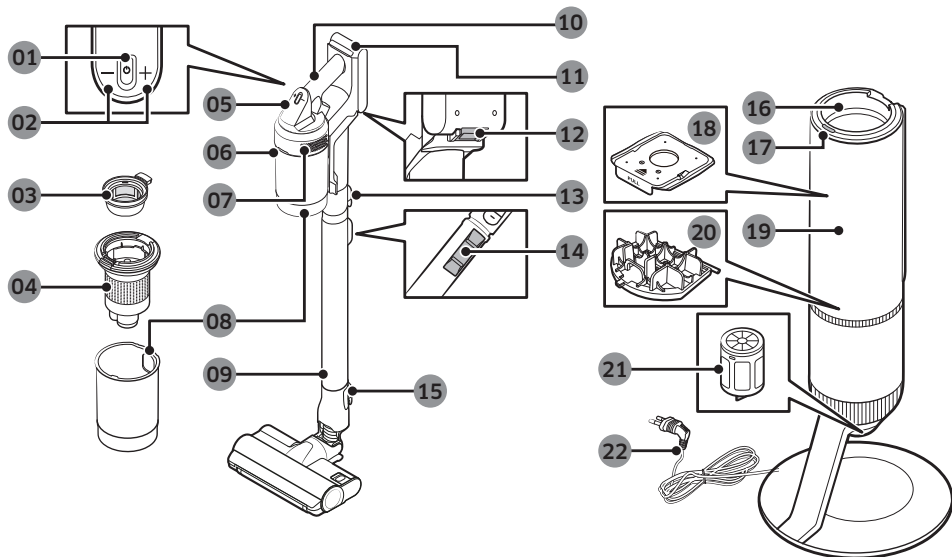

- | | |
|--------------------------------|---|
| 01 Bekapcsológomb (⏻) | 12 Az akkumulátor kioldógombja |
| 02 Szívóerő-szabályozó gomb | 13 Csőkioldó gomb |
| 03 Mosható mikroszűrő | 14 A cső hosszának állítására szolgáló gomb |
| 04 Fémhálós rácsszűrő | 15 Kefekioldó gomb |
| 05 Kijelző | 16 A porgyűjtő illesztése |
| 06 A porgyűjtő kioldógombja | 17 A tisztítóállomás bekapcsológombja |
| 07 Finompor-szűrő | 18 Porzsák |
| 08 Porgyűjtő | 19 A tisztítóállomás első burkolata |
| 09 Állítható cső | 20 A tisztítóállomás motor előtti szűrője |
| 10 Nyél | 21 A tisztítóállomás finompor-szűrője |
| 11 Akkumulátortöltöttség-jelző | 22 Tápkábel |

* A termék külsején megfigyelhető hullámminta a készítéséhez felhasznált műanyag gyöngyök és azok eloszlása következtében kialakult természetes jelenség. Az anyaghoz használt csillogó gyöngy kiváló fényes bevonatot is biztosít, nincs szükség pluszbevonatra.

Tartozékok

A csillaggal (*) jelölt tartozékok típusú függően eltérők lehetnek.

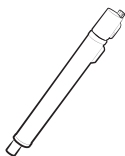

Állítható cső

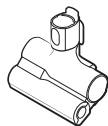

Kisállatápoló fej



Kombinált fej



Kihúzható résszívó fej

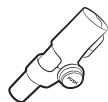

Hajlítható adapter

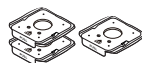

Porzsák: 3 egység
(a termék belsejében: 1,
tartalék: 2)

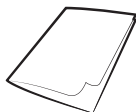

Használati utasítás

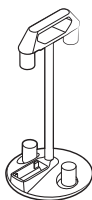

Tartozéktartó

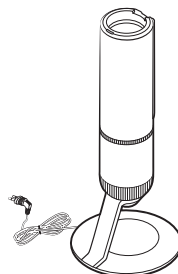

Tisztítóállomás



*Töltő

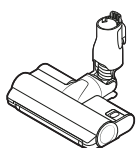

*Jet Dual kefe



*Slim Action kefe

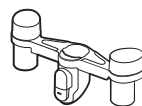

*A tartozéktartó fogantyúja

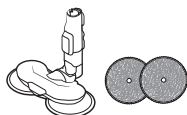

*Nedves kefe/többször
használatos nedves párna

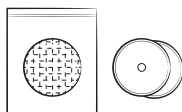

*Egyszer használatos nedves
párna/rögzíthető párna

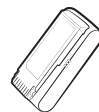

*Akkumulátor
(VS20A959***: 2 egység)

* Opcionális

* VS20A958*** típus: A pótakkumulátor és töltő külön vásárolható meg.

* A nedves keféhez tartozik egy többször használatos nedves párna és egy egyszer használatos nedves párna is.

* A nedves kefe és a Jet Dual kefe csak a VS20A95**** típusúval kompatibilis.

Termékleírás

A töltési és takarítási idők a keféktől és a használat körülményeitől függően eltérőek lehetnek.

Típus		VS20A95**** sorozat
Áramfogyasztás (porszívó)		Kézi porszívókon alapuló adat: 580 W
Az akkumulátor adatai		Lítiumionos, 25,2 V, 2200 mAh, 7 cellás
Tömeg (porszívó)		2,7 kg (Jet Dual kefe)
Méret	Porszívó	250 mm (szélesség) × 210 mm (mélység) × 1000 mm (magasság)
	Tisztítóállomás	300 mm (szélesség) × 300 mm (mélység) × 850 mm (magasság)
Töltési idő		3,5 óra
Takarítási idő (alapértelmezett: [Közepes])	Kombinált fej/kihúzható résszívó fej	Kb. 60 perc [Minimum]/kb. 30 perc [Közepes]/ kb. 10 perc [Maximum]/kb. 3 perc [JET]
	Jet Dual kefe	Kb. 42 perc [Minimum]/kb. 24 perc [Közepes]/ kb. 14 perc [Maximum]/kb. 8 perc [JET]
	Slim Action kefe	Kb. 50 perc [Minimum]/kb. 25 perc [Közepes]/ kb. 15 perc [Maximum]/kb. 9 perc [JET]
	Nedves kefe	Kb. 100 perc

* A takarítási idő két akkumulátor egymás utáni használatával megduplázható.

Működtetés



* A részletes információk megtekintéséhez használja a QR-kódot.

Tisztítóállomás

#1 A tisztítóállomás felállítása

- Futtassa végig a tisztítóállomás tápkábelét az állomás alján lévő kerek hornyon.
- Győződjön meg arról, hogy a tápkábel elhelyezése megfelelő, és a tisztítóállomás egyenesen áll.
- A tisztítóállomás csatlakoztatása előtt vezesse el szépen a tápkábelt.
- A tisztítóállomás csatlakoztatásakor az állapotjelző 5 másodpercig kéken világít, majd kikapcsol.

#2 A tisztítóállomás használata

- ▶ **Állapotjelző/bekapcsológomb**
- Miután behelyezte a porszívót a tisztítóállomásba, nyomja meg a bekapcsológombot a porgyűjtő kiürítéséhez.
- Nyomja meg ismét a bekapcsológombot a művelet leállításához.
- A porszívó használata előtt zárja be a porgyűjtő alsó fedelét, mivel az alsó fedél a porgyűjtő tisztítóállomásnál való kiürítése után nyitva marad.

Porszívó

Az akkumulátor töltése

- * Amikor az akkumulátortöltöttség-jelző pirosra változik vagy az [Alacsony feszültség] üzenet megjelenik a kijelzőn, tölts fel akkumulátort.
- * Töltés közben ne használja a porszívót.
- * Ellenőrizze, hogy az akkumulátor hátsó része megfelelően a porszívótöltő alkatrészre illeszkedik-e.
- * Ellenőrizze, hogy az akkumulátortöltöttség-jelző megjelenik-e töltés közben.
- * A töltés indításakor az akkumulátortöltöttség-jelző bekapcsol (piros, narancssárga vagy sárga, a töltési folyamattól függően), a szintje fokozatosan emelkedik, majd a töltés befejezésekor zöldre vált.

VIGYÁZAT!

- Az akkumulátor kiszedése előtt a porszívót ki kell kapcsolni.
 - Ha az akkumulátort erővel kiveszik a porszívó működése közben, a porszívó meghibásodhat.
- Vigyázzon, nehogy leejtse az akkumulátort. Ellenkező esetben Ön is és az akkumulátor is megsérülhet.

#3 Az akkumulátor behelyezése

Nyomja be az akkumulátort, amíg egy kattantást nem hall.

#4 Az akkumulátor kiszedése

Nyomja meg az akkumulátorkioldó gombot a fogantyú hátsó részén, és vegye ki az akkumulátort.

#5 A pótakkumulátor töltése

- Tölts fel a pótakkumulátort a tartozékartartó aljánál lévő pótakkumulátor-töltővel.
 - Nyomja be teljesen az akkumulátort.
- * VS20A958*** típus: Ahhoz, ahogy az akkumulátort a tartozékartartónál tudja tölteni, egy külön töltő vásárlása szükséges. (VCA-SAPA95)

A porszívó használata

#6 Vezérlés

- * A termék első használata előtt ki kell választania a nyelvet. A (+) vagy (-) gombbal válassza ki a kívánt nyelvet, majd a (+) gombot 3 másodpercig lenyomva véglegesítse a beállítást.
 - A nyelvválasztási üzemmódba később a (+) gombot 3 másodpercig lenyomva léphet be a porszívó használata közben.
- * Az energiatakarékos üzemmód beállításához tartsa lenyomva a (+) gombot 5 másodpercig, miközben a porszívó a tisztítóállomáson van.
 - Az energiatakarékos üzemmódból való kilépéshez tartsa lenyomva a (+) gombot 5 másodpercig.
 - A porszívó használatakor a rendszer automatikusan kilép az energiatakarékos üzemmódból.
- 01** Be- és kikapcsolás (⏻): Nyomja meg a (⏻) gombot a takarítás [Közepes] üzemmódban való elindításához.
 - Ha a nedves kefe fel van szerelve, a porszívó nedves kefe üzemmódban kezdi meg a takarítást.
- 02** A szívóerő szabályozása: A szívóerő üzemmód módosítására szolgál.
 - A szívóerőt 4 fokozatban [Minimum, Közepes, Maximum, JET] állíthatja be a (+) és a (-) gomb segítségével.

MEGJEGYZÉS

- Amikor a porszívó nedves kefe üzemmódban üzemel, csak a (+) gomb működik.
- A nedves kefe használatakor a nyelvválasztás nem lehetséges.
- Ha a kefe elakad a padlóban, vagy nem forog megfelelően a padló anyagától (padlószőnyeg, szőnyeg, ágynemű stb.) függően, állítsa a szívóerőt [Minimum] vagy [Közepes] értékre.

#7 Kijelző

- Szívóerő üzemmód
 - A kiválasztott szívóerő üzemmódot jeleníti meg: [Minimum], [Közepes], [Maximum] vagy [JET].
- [Nedves]: Nedves kefe üzemmód
 - Ha a nedves kefe fel van szerelve, a nedves kefe üzemmód jelenik meg.
 - Ha vizet szeretne permetezni, nyomja meg a (+) gombot. A (+) gombot lenyomva tartva a rendszer legfeljebb 2 másodpercig permetez vizet.
- Ellenőrző üzenetek
 - **Alacsony feszültség:** Alacsony akkumulátortöltöttség esetén jelenik meg.
 - **Elakadt kefe/eszköz:** Ez a hiba akkor jelenik meg, ha valami elakadt a kefében vagy a fejben.
 - **Szűrő nincs behelyezve:** Ez a hiba akkor látható, ha a „mikroszűrő” hiányzik.
 - **Eldugult:** Ez a hiba akkor jelenik meg, ha a porszívó eltömődött.
 - **Ellenőrizze kefe, szűrő:** Arra figyelmezteti a felhasználót, hogy ellenőrizze a kefét, a fejet vagy a szűrőt az eltömődés elhárításához.
 - **Szűrő tisztítása:** Arra figyelmezteti a felhasználót, illetve azt javasolja neki, hogy rendszeresen ellenőrizze és tisztítsa meg a mikroszűrőt. (Lásd: A porszívó tisztítása.)
 - **En. Takarékos Be:** Akkor jelenik meg, ha az energiatakarékos üzemmód be van kapcsolva.
 - **En. Takarékos Ki:** Akkor jelenik meg, ha az energiatakarékos üzemmód ki van kapcsolva.

A tartozéktartó használata

A pótakkumulátor töltése előtt csatlakoztassa a töltőt egy fali aljzathoz.

#8 A tartozéktartó használata

- **A:** Tartozéktartó
- **B:** Tartozéktartó + a tartozéktartó fogantyúja
- A tartozékok tárolásra való leválasztáskor por hullhat ki a porszívó szívórészéből.
 - A tisztítás után rövidítse le a cső hosszát, és működtesse a porszívót [Maximum] üzemmódban 10 másodpercig.
 - Ha a párna nedves, és a nedves kefében tárolja, a nedves párna melletti fal beszennyeződhet, vagy kellemetlen szagúvá válhat. A párna tisztítása után szárítsa meg teljesen a párnát.
 - A kefe leválasztásakor nyomja meg a kefének található kioldógombot.

A tartozékok használata

#9 A tartozékok leválasztása

- A kefe vagy állítható cső leválasztásakor nyomja meg a hátul található kioldógombot.
- A tartozékok leválasztását megelőzően 10 másodpercre kapcsolja a porszívót [Maximum] üzemmódba, így eltávolíthatók a tartozékokban maradt idegen anyagok.

#10 Kombinált fej

Ezzel az eszközzel függönyökről, bútorokról, kanapékról stb. lehet eltávolítani a port.

#11 Kihúzható résszívó fej

Ezzel lehet eltávolítani a port az ablakkeretek hornyaiból, szűk résekből, sarkokból stb.

#12 Hajlítható adapter

Nehezen tisztítható helyeknek, például a mennyezetnek vagy a bútorok tetejének és hátsó részének tisztításához.

MEGJEGYZÉS

- A hajlítható adapter a kombinált fejhez és a kihúzható résszívó fejhez is csatlakoztatható.

#13 A cső hosszának beállítása

A cső hosszának 3 fokozatban történő beállításához nyomja meg az állítható cső hátulján lévő gombot.

#14 Nedves kefe

Padló nedves párnával történő tisztításához (fa és linóleum).

- * A nedves kefe nem rendelkezik porszívó funkcióval.

01 Többször használatos nedves párna

02 Tépőzár

03 Forgótárcsa

A többször használatos nedves párna használata

- A nedves párna felhelyezésekor figyeljen oda, hogy a párna a forgótárcsa közepén legyen.

04 Rögzíthető párna

05 <Első oldal> tépőzárás oldal

06 <Hátsó oldal>

07 Egyszer használatos nedves párna

Az egyszer használatos nedves párna használata

- Szerelje fel az egyszer használatos nedves párnát a forgótárcsán lévő rögzíthető párna elülső oldalára (tépőzárás oldal).
 - Amennyiben a rögzíthető párna nélkül használja az egyszer használatos nedves párnát, csökkenhet a tisztítóteljesítmény.
- Az egyszer használatos nedves párnát használat után dobja ki.

08 Víztartály

A víztartály leválasztása és felszerelése

- Leválasztásához nyomja meg a víztartály alsó részét.
- A víztartály felszerelésekor először annak első végét illessze be.

MEGJEGYZÉS

- Ne használjon kútvizet vagy szennyezett vizet.
- Az első használat során a szivattyúban és a csőben lévő levegő miatt előfordulhat, hogy a vizet később kezdi permetezni a nedves kefe. Nyomja meg többször a vízpermetezés (+) gombját.

Karbantartás

A tisztítóállomás tisztítása

#15 A porzsák cseréje

Ha a visszajelző színe pirosra változik, cserélje ki a porzsákat.

#16 A motor előtti szűrő tisztítása

A fogantyúnál fogva emelje ki a szűrőt, és egy tartály felett rázza ki belőle a port.

#17 A finompor-szűrő tisztítása

Egy tartály felett rázza ki a finompor-szűrőből a port.



* A részletes információk megtekintéséhez használja a QR-kódot.

A porszívó tisztítása

#18 Porgyűjtő/mosható mikroszűrő

⚠ VIGYÁZAT!

- A porgyűjtő/mosható mikroszűrő vízzel való tisztítása után - az újbóli használat előtt - teljesen szárítsa meg őket árnyékban, 24 óránál hosszabb ideig.
 - Hő hatására a termék alkotórészei deformálódhatnak.
 - A szűrő kellemetlen szagúvá válhat, ha nem szárad meg teljesen a használat előtt.
- Ha a porgyűjtő vagy a szűrő eltömődött, előfordulhat, hogy a porszívó működése a motor túlmelegedés elleni védelme miatt leáll.
 - Tisztítsa meg a porgyűjtőt vagy a szűrőket, majd működtesse újra a porszívót.

#19 Finompor-szűrő

A szűrő tisztítása előtt mindenképpen kapcsolja ki a terméket.

- Fordítsa el és húzza ki a finompor-szűrőt, majd óvatosan ütögesse meg a por eltávolításához.
- A szűrő legjobb teljesítményének fenntartása érdekében havonta egyszer mossa ki a szűrőt folyóvíz alatt.
- A tisztítást követően legalább 24 óráig szárítsa árnyékos helyen, mielőtt ismét használatba venné.

- Összeszereléshez forgassa addig balra, amíg a lakat ábra alatt található vonal el nem tűnik.

📖 MEGJEGYZÉS

- A szűrő mosásához ne használjon tisztítószert vagy eszközt.
- Ne szárítsa hővel.

#20 Slim Action kefe

⚠ VIGYÁZAT!

- Ne használjon vizet a kefe tisztításához.
- Ha idegen anyag marad a kefén, távolítsa el nedves kendővel vagy száraz ruhával.

#21 Jet Dual kefe

Ha továbbra is marad rajta szősz vagy haj, ollóval távolítsa el.

⚠ VIGYÁZAT!

- Ha ruhát vagy egyéb idegen anyagot szív fel, amely beakad a forgókefébe, a forgókefe leáll, védeve a kefe motorját. A kefe megtisztítása után kapcsolja ki a készüléket, majd kapcsolja be újra.
- Ha egy kefe nem működik tisztítás után, kapcsolja ki a készüléket, majd kapcsolja be újra.
- A kefe tisztítása során vigyázzon, hogy ne csipje be az ujját a kefe hajlata.

#22 Nedves kefe

📖 MEGJEGYZÉS

- Ha a forgókefe a Slim Action kefe és a nedves kefe megtisztítása után sem működik, működésbe léphetett a kefemotor túlmelegedés elleni védelme. Várjon legalább 30 percet, hogy lehűljön a motor, és utána folytassa a használatát.

#23 Kisállatpoló fej

Távolítsa el a kisállatok szőrét egy ollóval, és szívja be a szőrdarabokat.

#24 Kihúzható résszívó fej/cső

A kihúzható résszívó fej vagy a cső megtisztításához illesszen be egy hosszú, vékony pálcikát, és forgassa el többször.

Biztonsági tudnivalók

- A készülék használatba vétele előtt figyelmesen olvassa el a használati útmutatót, és őrizze meg, mert a későbbiekben még szüksége lehet rá.
- Az útmutató több készüléktípusra vonatkozik, ezért az Ön által használt porszívó tulajdonságai némileg eltérhetnek az itt leírtaktól.

Vigyázat!/Figyelmeztetés jelzések

FIGYELEM!

Súlyos sérülés vagy életveszély kockázatát jelzi.

VIGYÁZAT!

Személyi sérülés vagy anyagi kár kockázatára figyelmeztet.

Egyéb jelzések

MEGJEGYZÉS

Azt jelzi, hogy az utána következő szöveg további fontos tudnivalókat tartalmaz.

- További információkért a Samsung környezetvédelmi kötelezettségvállalásairól és termékspecifikus szabályozási kötelezettségeiről, pl. REACH (WEEE, telepek), látogasson el a samsung.com/uk/aboutsamsung/samsungelectronics/corporatecitizenship/data_corner.html oldalra.

E követelmények figyelmen kívül hagyása a porszívó belső alkatrészeinek károsodásához és a garancia elvesztéséhez vezethet.

Általános

- Figyelmesen olvasson el minden utasítást. Mielőtt bekapcsolná a porszívót, ellenőrizze, hogy a hálózati feszültség azonos-e a kézi porszívó hátsó részén (az akkumulátorcsatlakozó oldalán) elhelyezett adattáblán feltüntetettel.
- VIGYÁZAT! Ne használja a porszívót nedves szőnyegen vagy padlón.

- Különösen ügyelni kell, ha bármilyen készüléket gyermek használ, vagy használata közben gyermek van a közelében. A porszívó nem játék. Soha ne hagyja felügyelet nélkül a működő porszívót. A porszívót kizárólag a használati utasításban leírt célra használja.
- Ne használja a porszívót a porgyűjtő nélkül.
- A maximális hatékonyság érdekében még azelőtt ürítse ki a porgyűjtőt, hogy az teljesen megtelne.
- Ne használja a porszívót gyufa, izzó hamu vagy csikkek felszedésére. Tartsa távol a porszívót a kályhától és más hőforrásoktól. A készülék műanyag részei hő hatására eldeformálódhatnak és elszíneződhetnek.
- Lehetőség szerint ne szívjon fel kemény, éles tárgyakat a porszívóval, mert azok megsérthetik a készülék alkatrészeit.
- Ne dugaszolja el se a szívó-, se a kifúvónyílást.
- A károsodás elkerülése érdekében ne a vezetéknel, hanem a dugasznál fogva húzza ki a kábelt.
- A készüléket 8 éves vagy idősebb gyermekek, illetve korlátozott fizikai, érzékszervi vagy mentális képességekkel rendelkező, továbbá megfelelő tapasztalattal és tudással nem rendelkező személyek csak felügyelet mellett vagy olyan eligazítás után használhatják, amely magában foglalja a biztonságos használat módját és a lehetséges kockázatok megértését. A készülékkel nem játszhatnak gyermekek. Gyermekek nem tisztíthatják a porszívót, ill. nem végezhetik a karbantartását felnőtt felügyelete nélkül.
- Ügyeljen rá, hogy gyermekek ne játszhassanak a készülékkel.
- Ügyeljen arra, hogy gyermekek ne játszhassanak a készülékkel.
- A porszívó tisztítása vagy karbantartása előtt az akkumulátort ki kell venni a fő egységből.
- Hosszabbítókábel használata nem ajánlott.
- Ha a porszívó nem működik megfelelően, szüntesse meg az áramellátást, és forduljon Samsung-szakszervizhez.

- Ha a tápkábel megsérül, a villamos balesetek megelőzése érdekében csak a gyártó vagy annak szervizképviselője, illetve megfelelő szakképzettséggel rendelkező személy cserélheti ki.
- Ne használja a porszívót víz felszívására.
- Tisztításkor ne merítse vízbe a készüléket.
- Ha cserére van szükség, forduljon a Samsunghoz vagy egy Samsung-szakszervízhez.

Tisztítóállomás

- Tilos a polarizált csatlakozódugaszút úgy átalakítani, hogy nem polarizált aljzathoz vagy hosszabbítóhoz is csatlakoztatható legyen.
- Ne használja a készüléket a szabadban, illetve nedves felületen.
- Ha a tisztítóállomás nincs használatban vagy szervizelés előtt áll, húzza ki a hálózati csatlakozódugóját a hálózati aljzathoz.
- Kizárólag a gyártó által biztosított tisztítóállomást használja az akkumulátor feltöltésére.
- Ne használjon sérült kábelt vagy csatlakozót.
- Ne húzza és ne szállítsa a készüléket a kábelnél fogva, ne használja a vezeték fogantyújának, ne csukja rá az ajtót, és ne húzza éles peremek vagy sarkok körül. Tartsa távol a kábelt a fűtött felületektől.
- Ne használjon nem megfelelő névleges áramerősségű hosszabbítókábelt vagy aljzatot.
- Szárazelemet ne próbáljon tölteni.
- A készüléket ne a kábelnél fogva húzza ki az aljzathoz. A dugasz kihúzásakor a csatlakozót fogja meg, ne a kábelt.
- Tilos az akkumulátorokat/elemeket felválni vagy tűzbe tenni: magas hőmérsékleten felrobbannak.
- Ne próbálja meg felnyitni a tisztítóállomást. Javításokat csak jogosult Samsung-szakszervíz végezhet.
- Ne tegye ki a tisztítóállomást magas hőmérséklet, nedvesség vagy pára hatásának.

Üzembe helyezés

- Ha a tisztítóállomás üzembe helyezése során probléma merül fel, lépjen kapcsolatba egy Samsung-szakszervizzel.
- ✳ A tisztítóállomás üzembe helyezésének elmulasztásából adódó sérülésekért vagy meghibásodásért nem adható kártérítés.

Porszívó

- Ne használja a készüléket kemény vagy éles tárgyak, például üveg, szög, csavar, érme stb. felszívására.
- Ne használja a készüléket szűrő nélkül. A készülék javításakor ne nyúljon bele az ujjával vagy más éles tárggyal a ventilátorkamrába, mert előfordulhat, hogy a készülék véletlenül bekapcsol.
- Ne helyezzen semmit a nyílásokba. Használat közben egyik nyílás se legyen eltakarva. Tisztítsa meg a nyílásokat a portól, szösztől, hajtól és mindentől, ami korlátozhatja a levegőáramlást.
- Ne használja a készüléket mérgező anyagok (klóros fehérítő, ammónia, lefolyótisztító stb.) felszívására.
- Ne szívjon fel égő vagy füstölögő tárgyakat, például cigarettát, gyufát vagy forró hamut.
- Ne használja a porszívót olyan zárt helyen, ahol olajalapú festék, hígító, molyirtó, gyúlékony por, illetve egyéb robbanásveszélyes vagy mérgező pára van jelen.

Áramellátás

⚠ FIGYELEM!

- Ne hajlítsa meg túlzott erővel a tápkábelt, és ne helyezzen rá nehéz tárgyat.
 - Ez áramütést vagy tüzet okozhat.
- Ha a porszívót verandán vagy vízes területen használja, ügyeljen arra, hogy ne érintkezzen víz a tápkábellel vagy a tápcsatlakozóval.
- Ha a tápkábel dugaszának tuskáján vagy érintkezőjén por, víz stb. található, alaposan törölje le.
 - Ez rendellenes működést vagy áramütést okozhat.

- Ne húzza a tápkábelt, és ne érintse meg a tápcsatlakozót nedves kézzel.
 - Ez áramütést vagy tüzet okozhat.
- Ne dugja a tisztítóállomást nem megfelelő feszültségű aljzatba. Ne dugja a tisztítóállomást többnyílású aljzatba vagy elosztóba.
 - Ez áramütést vagy tüzet okozhat.
- Ne használjon sérült tápcsatlakozót, tápkábelt vagy meglazult fali aljzatot.
 - Ez áramütést vagy tüzet okozhat.
- Ha a tápkábel megsérült, cseréltesse ki újra egy Samsung-szakszervizben.
 - Ez áramütést vagy tüzet okozhat.
- (EU) 2019/1782 BIZOTTSÁGI RENDELET: Külső tápegységek környezetbarát tervezésére vonatkozó követelmények: www.samsung.com/global/ecodesign_component

Használat

FIGYELEM!

- A tisztítóállomást helyezze stabil padlóra, és azon használja.
 - A termék felborulása sérülést okozhat, illetve a termék és a padló károsodását eredményezheti.
- Ne helyezze a terméket egyenetlen padlóra, szőnyegre, dohányzóasztalra, íróasztalra stb., és ne használja azon.
 - A termék felborulása sérülést okozhat, illetve a termék és a padló károsodását eredményezheti.
- Ne helyezze a terméket olyan fal mellé, amely mögött csövek (gáz- vagy vízcső stb.) vagy villanyvezetékek futnak.
- Ne zárja rövidre a töltőcsatlakozó érintkezőit evőpálcikával, csavarhúzóval stb. megérintve azokat.
 - Ez a termék meghibásodását eredményezheti vagy áramütést okozhat.
- Ügyeljen arra, hogy a porszívó és a tisztítóállomás töltőcsatlakozójának érintkezői ne érintkezzenek vezető anyaggal, például karkötővel, órával, fémruddal, szöggel stb.
- Ügyeljen arra, hogy a porszívóba és a tisztítóállomásba ne kerüljön semmilyen folyadék, például víz vagy gyümölcslé.
 - Ez áramütést vagy tüzet okozhat.
- Mivel a tisztítóállomást kifejezetten csak a Samsung Jet vezeték nélküli porszívóhoz tervezték, ne használja más elektronikus készülékekhez, illetve más célokra.
 - Ez a tisztítóállomás súlyos károsodásához vagy tűzesethez vezethet.
- A takarítás során ne szívjon fel folyadékot, pengét, tűt, parazsát, lisztet stb.
 - Ez a termék rendellenes működését vagy károsodását okozhatja.
- Ne használja a porszívót folyadékok, például kiömlött italok vagy háziállat-ürülék felszívására.
- A kefék és a kimeneti nyílást a takarítás során szabadon kell hagyni.
 - Ez a termék túlhevülése miatti meghibásodást vagy tüzet okozhat.
- Ez a termék csak háztartásokban használható. (Ne használja a terméket kísérleti, kereskedelmi vagy ipari tisztításhoz.)
 - Ez a termék rendellenes működését vagy károsodását okozhatja.
 - Kültéri takarítás: kő és cementpor
 - Biliárd: krétapor
 - Steril kórházi helyiség
- Ne álljon rá a készülékre, és ne tegye ki a terméket erős ütés hatásának.
 - Ez személyi sérülést vagy a termék károsodását okozhatja.
- A tartozéktartó hordozása előtt először válassza le a töltőt.
 - A töltőcsatlakozó vagy a tápkábel sérült, és fennáll az áramütés kockázata.
- Ne használja a terméket fűtőberendezés közelében vagy olyan helyeken, ahol tűzveszélyes permetek vagy gyúlékony anyagok vannak.
 - Ez tüzet okozhat, vagy a termék deformálódását eredményezheti.

- A porszívó használata közben vigyázzon, nehogy megsérüljön a mozgó vagy forgó alkatrészek miatt.
 - Legyen óvatos, nehogy a forgókefe (dob) beszívja testrészeit (haj, kéz stb.).
- A fal vagy a mennyezet tisztításakor használja mindkét kezét.
 - Ha egy kézzel takarít, megsérülhet a csuklója vagy leejtheti a porszívót, ami a készülék károsodását okozhatja.
- Győződjön meg arról, hogy a szűrőket megfelelően helyezte be.
 - A szívóerő csökkenhet.
 - Ha por kerül a porszívó motorjába, megsérülhet a termék.
 - Előfordulhat, hogy a termék nem működik.
- Ha éles tárgyakat (pl. homok) szív fel a porszívó, azok megkarcolhatják a porgyűjtő belső részét.
- Gázszivárgás vagy gyúlékony permet (például poreltávolító) jelenléte esetén ne érjen hozzá a hálózati aljzathoz, és nyisson ablakot a szellőztetéshez.
 - Ez robbanást vagy tüzet okozhat.
- Ha a termék furcsa hangot ad, vagy szagot, füstöt bocsát ki, azonnal kapcsolja ki, és lépjen kapcsolatba egy Samsung-szakszervizzel.
 - Ez áramütést vagy tüzet okozhat.

- A mosható alkatrészek tisztítása során ne használjon lúgos tisztítószereket, savakat, ipari tisztítószereket, légfrissítőket, ecetsavat stb.
 - Ez a termék károsodását okozhatja, pl. a műanyag alkatrészek eltörhetnek, deformálódhatnak, elszíneződhetnek, a grafika elmosódhat stb.

Mosható alkatrészek		Porgyűjtő, mosható mikroszűrő, finompor-szűrő, fémhálós rácsszűrő, száraz ruha
Használható tisztítószér	Semleges	Mosogatószer
Tiltott tisztítószér	Lúg	Folyékony oxigénes anyag, penészölő stb.
	Sav	Paraffinolaj, emulgeálószer stb.
	Ipari tisztítószerek	NV-I, PB-I, Opti, alkohol, aceton, benzin, hígító stb.
	Légfrissítő	Pumpás légfrissítő (kávéillatú, gyógynövényes stb.)
	Olajok	Állati zsiradékok, növényi olajok
	Egyéb	Étkezési ecetsav, ecet, tömény ecetsav stb.

Karbantartás

FIGYELEM!

- Mielőtt idegen anyagot távolítana el a termékből, először kapcsolja ki.
 - Ha a termék nincs kikapcsolva, amikor idegen anyagot távolít el belőle, Ön és a termék is megsérülhet.
- A termék külső tisztítása során előbb kapcsolja ki, majd törölje le száraz törlőkendővel. Ne permetezzen vizet közvetlenül a termékre, illetve ne törölje le illékony folyadékkal, pl. benzinnel, hígítóval vagy alkohollal.
 - Ha a termékbe kerülő víz hibát okoz, kapcsolja ki, és forduljon Samsung-szakszervizhez.
- A tisztítóállomás tisztítása előtt húzza ki a terméket a hálózati aljzathoz.

Megjegyzések és figyelmeztetések

Üzembe helyezés

VIGYÁZAT!

- Ne tegye az eszközt víz, túlzottan nedves terület vagy ablak stb. közelébe.
- Ne helyezze a tisztítóállomást bejárathoz, szűk folyosókra vagy olyan helyre, ahol az emberek gyakran átjárnak.
 - Fennáll a megbotlás és sérülés veszélye, illetve maga a termék is megsérülhet.
- Ha a tisztítóállomást nem megfelelően helyezi el, felborulhat, ami sérülést okozhat, vagy a termék súlyos károsodását eredményezheti.
- Olyan helyen állítsa fel a tisztítóállomást, ahol nincsenek olyan tárgyak, amelyek eltörhetnek vagy megsérülhetnek.

Az akkumulátor használata

MEGJEGYZÉS

- Ha a termék az akkumulátor feltöltését követően nem működik, cserélje ki az akkumulátort. Ha az új akkumulátorral sem működik, forduljon Samsung-szakszervizhez.
- Az akkumulátort és az adaptert külön kell megvásárolni.
- Ha akkumulátort vesz egy Samsung-szakszervizben, ellenőrizze a Samsung emblémát az akkumulátoron (**SAMSUNG**) és az akkumulátor típusát (VCA-SBTA95).

VIGYÁZAT!

- Ne szedje szét sem az akkumulátort, sem a tisztítóállomást.
- Az akkumulátort ne tegye ki hő hatásának, és ne dobja tűzbe.
- Mivel az akkumulátor kizárólag ehhez a termékhez készült, ne használja más villamos készülékekben vagy egyéb célokra.
- Az akkumulátor működés közbeni eltávolítása a termék meghibásodását okozhatja.

- Az akkumulátor üzemideje az akkumulátor élettartama során csökkenhet. Ha az akkumulátor már nem tölthető vagy gyorsan lemerül, új akkumulátorra kell cserélni.
- Csak a gyártó által biztosított tisztítóállomást és akkumulátort használjon.
- Behelyezés előtt ellenőrizze, hogy az akkumulátort megfelelő irányban helyezze be.
- Az üzemképtelen akkumulátort egy újrahajósításra szolgáló akkumulátorgyűjtőben helyezze el.
- Ne ejtse le és ne üsse meg az akkumulátort, és ne tegye ki hirtelen rázkódásnak.
- A motor és az akkumulátor védelme érdekében a termék nem üzemeltethető 5 °C-nál alacsonyabb és 45 °C-nál magasabb hőmérsékleten.

Használat

MEGJEGYZÉS

- Ha a kefére túl nagy erő hat, vagy a forgókefébe (dobba) idegen anyag akad be, a kefe leállhat, hogy védje a motort vagy a terméket. Kapcsolja ki a porszívót, távolítsa el az idegen anyagot, majd ismét kapcsolja be a porszívót.
- Statikus elektromosság gyűlhet fel az otthoni páratartalomtól, hőmérséklettől vagy a padló anyagától stb. függően.
- Az újonnan vásárolt akkumulátort az első használat előtt tölts fel, és tegye ezt akkor is, ha már régen nem használta az akkumulátort.
- Ha hosszú ideig nem kívánja használni a porszívót, vagy hosszú ideig nem lesz otthon, húzza ki a tisztítóállomást, majd válassza le az akkumulátort a tisztítóállomásról. Ha az akkumulátort nem tölti, akkor lassan lemerül.
- Ha az akkumulátor töltöttségi szintje alacsony, tölts fel. Ha az akkumulátor töltöttségi szintje sokáig alacsonyan marad, csökkenhet az akkumulátor teljesítménye.

- A nedves kefe többször használatos nedves párnáját normál mosógépben, semleges tisztítószerrel tisztítsa meg.
 - Amennyiben a nedves párnát hő, öblítő stb. éri, előfordulhat, hogy a párna vagy annak színe megváltozik a színe, és a teljesítőképessége is csökken. Ne forralja fel a nedves párnát.
 - A Samsung Electronics nedves kefékhez való eredeti nedves párnáját használja.
 - Ha a nedves kefét nedves párna nélkül használja, nem jár jótállás az esetleges termékkárosodáskor, valamint szervizdíjat számolunk fel.
 - Ha a nedves keféhez további többször használatos nedves párnát vásárol, vegye fel a kapcsolatot a Samsung-szervizközponttal.
 - Ha további egyszer használatos nedves párnát vásárol, ellenőrizze rajta a VCA-SPA95 típusnevet.
 - Amennyiben további porzsákokat kíván vásárolni, először ellenőrizze a típusnevet (VCA-ADB952) és a Samsung-emblémát **(SAMSUNG)**, majd forduljon a legközelebbi Samsung Electronics-vizszonteladóhoz vagy Samsung-szervizközponthoz.
 - Amikor a porzsák vagy a tisztítóállomás megtelik porral, a motor túlmelegedés ellen védő rendszere leállíthatja a tisztítóállomást. Cserélje ki a porzsákat, és működtesse ismét a porszívót.
 - Ha lárvák vannak a beszívott porban, elszaporodhatnak a porzsákban. Tisztítsa meg a tisztítóállomást nedves törölkendővel, és cserélje ki a porzsákat.
 - Ne tolja a tisztítóállomást, mert felborulhat.
 - Személyi sérülést, a termék és a padló károsodását okozhatja.
- ⚠ VIGYÁZAT!**
- Ne használja a terméket gyúlékony anyagok közelében.
Ezenkívül ne használja:
 - Olyan helyen, ahol égő gyertya vagy asztali lámpa van a padlón.
 - Olyan helyen, ahol felügyelet nélküli kandallóban el nem oltott parázs van.
 - Olyan helyen, ahol gyúlékony anyagok találhatóak, például benzin, alkohol, hígító, égő cigarettát tartalmazó hamutartó stb.
 - Ne hagyja a terméket fálnak vagy asztalnak támasztva.
 - A termék felborulva sérülést okozhat, vagy súlyosan károsodhat.
 - A porszívót használat közben vagy után lefektetve vagy a tisztítóállomásra helyezve tárolja.
 - A termék felborulva sérülést okozhat, vagy súlyosan károsodhat. Emellett előfordulhat, hogy a Samsung nem téríti meg a keletkezett kárt.
 - A porszívót kizárólag rendeltetésének megfelelően használja. (Ne hagyja, hogy gyerekek lovagoljanak rajta, vagy játsszanak vele.)
 - Ez személyi sérülést vagy a termék károsodását okozhatja.
 - Ne hagyja, hogy gyermekek érintsék meg a terméket takarítás közben.
 - Ha a porszívó túlmelegszik, megégetheti a gyermekeket.
 - Ne engedje, hogy gyerekek a tisztítóállomásra csimpaszkodjanak, vagy annak támaszkodjanak.
 - Személyi sérülést, a termék és a padló károsodását okozhatja.
 - A tisztítóállomást mindig két kézzel fogja.

- Amikor a tápkábelt a tisztítóállomás alján lévő horonyból kihúzza, ne húzza túl erősen. Fordítsa a kábelt finoman az oldalára, hogy simán ki tudja húzni.
 - A tápkábel megsérülhet, és áramütést vagy tüzet okozhat.
- A tisztítóállomás kihúzását vagy csatlakoztatását megelőzően kapcsolja ki a porszívót, és ügyeljen arra, hogy kezével ne érjen hozzá a tápkábel dugaszának tűskéihez.
 - Ez tüzet vagy áramütést okozhat.
- Használat során ne lépjen rá erősen a nedves kefe felső részére.
 - Emiatt károsodhat a padló vagy a termék.
- A porszívó használata során vigyázzon, nehogy becsípje az ujját az illesztésekbe.
- Ne használja a porszívót könnyen karcolódó felületeken (televíziók, monitorok stb.).
- Takarításkor ügyeljen arra, hogy kefe oldala ne ütközzön fröccsöntött részeknek, falnak, bútornak stb., és ne hagyjon foltot.
 - A kisebb foltokat nedves törülközővel vagy tisztítóval távolítsa el.
- Használat közben ne használjon vizet a termék tisztításához.
- Ne használja a terméket nedves helyeken vagy víz felett, csak száraz területeken.
- Ne használja a terméket közvetlen napfényben vagy magas hő mellett, és ne tárolja járműben.
- Ne öntsön forró vizet, tisztítószert stb. a nedves kefe víztartályába.
 - Ez a termék meghibásodását vagy teljesítményének romlását eredményezheti.
- Ha nem használja a nedves kefét, ürítse ki az összes vizet a víztartályból.

Karbantartás

MEGJEGYZÉS

- Valamelyik kefe kereke időnként megkarcolhatja a padlót. A porszívó használata előtt ellenőrizze a kefe kerekeinek állapotát.
 - Ha valamilyen nehezen eltávolítható idegen anyag van a kefe kerekén, forduljon Samsung-szakszervizhez.
- Ha a nedves kefe belső részét nagy mennyiségű idegen anyag tömítette el, a forgás lelassul, vagy a forgótárcsa megáll.

VIGYÁZAT!

- Ne támaszkodjon a porszívónak, amikor az a tisztítóállomáson van.
 - Személyi sérülést, a termék és a padló károsodását okozhatja.
- Ha hosszú óráig napsütésben áll a termék, bizonyos alkatrészei deformálódhatnak vagy elszíneződhetnek. Ezért árnyékban tárolja a terméket.
- Ne tisztítsa a porszívó keféjét vízzel. Ha vízzel tisztítja, az alkatrészek deformálódhatnak vagy meghibásodhatnak.
- Ha a szívóerő folyamatos csökkenését észleli, vagy a porszívó szokatlanul melegszik, tisztítsa meg a termékeket, és cserélje ki a szűrőket.
- Ha kellemetlen szag érezhető a tisztítóállomásnál, cserélje ki a porzsákat, vagy tisztítsa meg a szűrőket.

Hibaelhárítás

Mielőtt felhívna a szervizt, tekintse át az alábbi listát a hibajelenségekről és megoldásokról. Tájékoztatjuk, hogy a szervizhívásokat kiszámlázzuk, amennyiben nem találunk meghibásodást.

Hibajelenség	Megoldás
A porszívó nem működik.	<ul style="list-style-type: none">• Ellenőrizze az akkumulátor töltöttségét, és töltsse fel az akkumulátort.• Ellenőrizze, hogy a termék ki van-e kapcsolva, és nyomja meg a bekapcsológombot a bekapcsolásához.• Ellenőrizze, hogy az állítható cső, a porgyűjtő vagy a kefe nincs-e eltömődve.• Ellenőrizze, hogy a mosható mikroszűrő megfelelően van-e behelyezve.• Ha a porszívót hosszú ideig nem használta, töltsse fel az akkumulátort.• Ha az akkumulátor tönkrement, cserélje ki.
A forgókefe (dob) a kefének belül nem működik.	<ul style="list-style-type: none">• Ha az [Ellenőrizze kefe, szűrő] üzenet jelenik meg a kijelzőn, kapcsolja ki a porszívót, és ellenőrizze, nem tömítette-e el idegen anyag a kefét. Ha így van, távolítsa el az idegen anyagot, majd indítsa újra a porszívót.• Ha a porszívó be van kapcsolva, kapcsolja ki, majd ismét be.<ul style="list-style-type: none">– A Slim Action kefe és a nedves kefe esetében, amennyiben a kefemotor túlmelegedés elleni védelme működésbe lépett, a motornak nagyjából 30 perc kell, hogy lehűljön.
Kellemetlen szag árad a termék szűrőjének levegőkimenetéből.	<ul style="list-style-type: none">• Gyakran ürítse a porgyűjtőt, és tisztítsa a szűrőket.<ul style="list-style-type: none">– Mivel porszívója új termék, előfordulhat, hogy a vásárlást követő 3 hónapban enyhe szagot áraszt.– Ha huzamosabb ideig használja a porszívót, a porgyűjtőben és a szűrőben felgyülemlt szennyeződés szagot kelthet.• Tartalék szűrőkért forduljon a legközelebbi Samsung-szervizképviselőhöz.
Vastag és puha szőnyeg tisztításakor statikus elektromosság keletkezhet.	<ul style="list-style-type: none">• A statikus elektromosságot a szőnyeg anyaga okozhatja (gyerekszőnyeg, zajtompító szőnyeg emeletek között stb.).<ul style="list-style-type: none">– Kis ideig mozgassa a kefét normál padlón, majd végezzen ismét tisztítást, és a statikus elektromosság megszűnik.
A nedves kefe nem permetez vizet.	<ul style="list-style-type: none">• Ha első alkalommal használja, a nedves kefe belső szivattyújában és a csőben lévő levegő miatt előfordulhat, hogy a vizet később kezdi permetezni a nedves kefe.<ul style="list-style-type: none">– Válassza le a víztartályt, nyomja meg a vízpermetező (+) gombját, és ellenőrizze, hogy hallható-e a szivattyú működésének hangja.– Töltsse fel a vízszivattyút, szerelje fel a nedves kefét, és nyomja meg többször a vízpermetezés (+) gombját.

Hibajelenség	Megoldás
A porszívót nem lehet tölteni.	<ul style="list-style-type: none"> Ellenőrizze, hogy a tisztítóállomás megfelelő feszültségű aljzathoz van-e csatlakoztatva. Ellenőrizze, hogy a porszívó be van-e kapcsolva, majd ellenőrizze, hogy az akkumulátortöltöttség-jelző LED világít-e. Ellenőrizze, hogy nincs-e idegen anyag (por) a töltő érintkezőin. Távolítsa el minden idegen anyagot pamuttörölővel vagy ruhával.
A porszívó működése takarítás közben leáll.	<ul style="list-style-type: none"> Mivel a termék a motor túlmelegedése elleni védelemmel rendelkezik, a működése az alábbi feltételek esetén átmenetileg szünetelni fog. A probléma okának megszüntetése után a termék újra bekapcsolható. (Ez a környezeti hőmérséklet függvényében eltérő lehet.) <ul style="list-style-type: none"> - Ha a porszívót teli porgyűjtővel működtetik. - Ha a porszívót eltömődött kefével működtetik. - Ha a kihúzható résszívó fejet több órán keresztül használják.
A szívóerő hirtelen lecsökken, és a porszívó remegő hangot ad.	<ul style="list-style-type: none"> Ellenőrizze, hogy a kefét, a porgyűjtőt vagy az állítható csövet nem tömítette-e el valami, és ha igen, távolítsa el. Ellenőrizze, hogy a porgyűjtő nincs-e tele. Ha igen, ürítse ki a porgyűjtőt. Ellenőrizze, hogy a szűrő nem piszkos-e. Ha igen, tisztítsa meg a szűrőt.
A takarítás befejeződött, a keféből azonban apró porszemcsék hullanak ki.	<ul style="list-style-type: none"> A takarítást követően működtesse a porszívót legalább 10 másodpercig, hogy az apró porszemcséket is felszívja.

- A porszívó megfelel a következő előírásoknak.
 - Az alacsony feszültségű berendezésekről szóló 2014/35/EU irányelv
 - Az elektromágneses összeférhetőségről szóló 2014/30/EU irányelv

SAMSUNG

Bármilyen észrevétele, vagy kérdése van Samsung termékekkel kapcsolatban, forduljon a SAMSUNG ügyfélszolgálathoz.

0680SAMSUNG (0680-726-7864)

www.samsung.com/hu/support



Vysavač

Uživatelská příručka

Řada VS20A95****

- Před prací s tímto přístrojem si pečlivě prostudujte pokyny.
- Určeno pouze pro použití v interiéru



SAMSUNG

Přehled částí

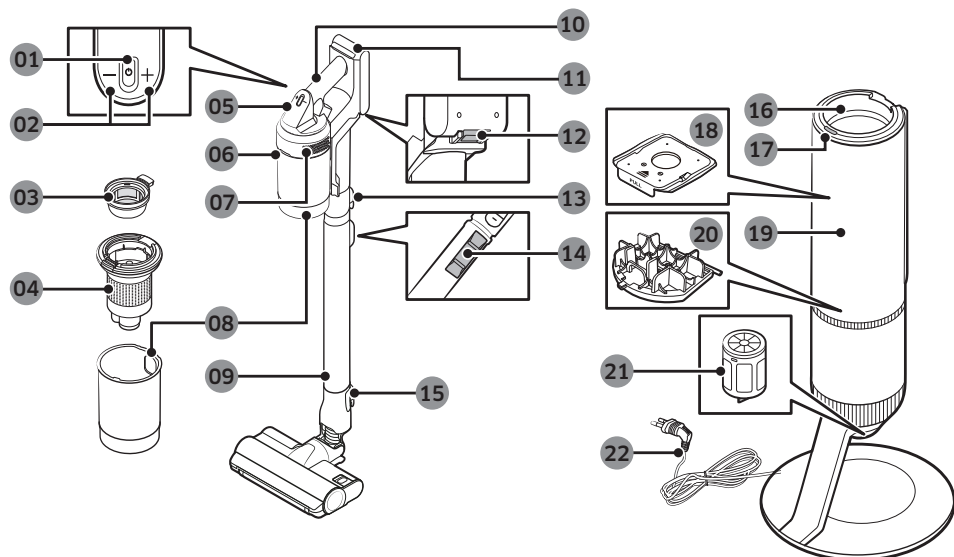

- 01 Vypínač (⏻)
- 02 Tlačítko regulace sacího výkonu
- 03 Omyvatelný mikrofiltr
- 04 Filtr s kovovou mřížkou
- 05 Displej
- 06 Tlačítko pro uvolnění odpadní nádoby
- 07 Filtr jemného prachu
- 08 Odpadní nádoba
- 09 Nastavitelná trubice
- 10 Rukojeť
- 11 Indikátor stavu baterie
- 12 Tlačítko pro uvolnění baterie
- 13 Tlačítko pro uvolnění trubice
- 14 Tlačítko pro nastavení délky trubice
- 15 Tlačítko pro uvolnění kartáče
- 16 Připojovací část pro odpadní nádobu
- 17 Tlačítko START/STOP na úklidové stanici
- 18 Sáček na prach
- 19 Přední kryt úklidové stanice
- 20 Filtr před motorem na úklidové stanici
- 21 Filtr jemného prachu na úklidové stanici
- 22 Napájecí kabel

* Zvlněný vzor na vnější straně výrobku má přirozený vzhled díky použití perlových plastových materiálů a rozložení perel v materiálu. Lesklá perleť použitá v materiálu navíc vytváří vynikající lesklý povrch bez nutnosti jakékoli jeho další úpravy.

Příslušenství

Příslušenství označené symbolem „*“ se může lišit v závislosti na modelu.

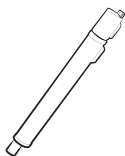

Nastavitelná trubice

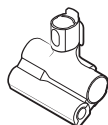

Nástavec na zvířecí chlupy



Kombinovaný nástavec



Prodloužená štěrbinová hubice



Pružný nástavec

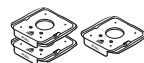

Sáček na prach: 3 kusy
(v produktu: 1, náhradní: 2)

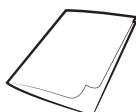

Uživatelská příručka

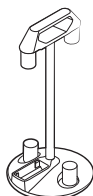

Kolébka pro příslušenství

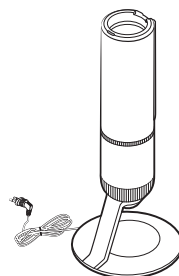

Úklidová stanice



* Nabíječka

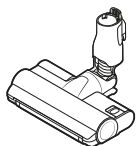

* Kartáč Jet Dual

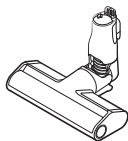

* Kartáč Slim Action

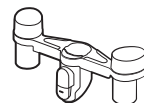

* Držák kolébky pro příslušenství

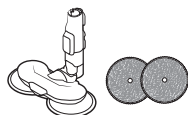

* Vlhký kartáč / vlhká podložka na více použití

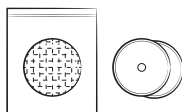

* Vlhká podložka na jedno použití /přípevnitelná podložka



* Baterie
(VS20A959***: 2 kusy)

* Volitelné

* Model VS20A958***: Příkladnou baterii a nabíječku lze zakoupit samostatně.

* Součástí vlhkého kartáče je vlhká podložka na více použití a vlhká podložka na jedno použití.

* Vlhký kartáč a kartáč Jet Dual jsou kompatibilní pouze s modelem VS20A95***.

Specifikace výrobku

Doba nabíjení a úklidu se může lišit u různých kartáčů a okolností použití.

Model		Řada VS20A95****
Spotřeba energie (vysavač)		V případě ručního vysavače: 580 W
Specifikace baterie		Lithium-iontová 25,2 V, 2200 mAh, 7 článků
Hmotnost (vysavač)		2,7 kg (kartáč Jet Dual)
Rozměry	Vysavač	Šířka 250 mm × hloubka 210 mm × výška 1 000 mm
	Úklidová stanice	Šířka 300 mm × hloubka 300 mm × výška 850 mm
Doba nabíjení		3,5 hodiny
Doba úklidu (výchozí: [Normal])	Kombinovaný nástavec / prodloužená štěrbinová hubice	Přibl. 60 min. [Minimum] / přibl. 30 min. [Normal] / přibl. 10 min. [Maximum] / přibl. 3 min. [JET]
	Kartáč Jet Dual	Přibl. 42 min. [Minimum] / přibl. 24 min. [Normal] / přibl. 14 min. [Maximum] / přibl. 8 min. [JET]
	Kartáč Slim Action	Přibl. 50 min. [Minimum] / přibl. 25 min. [Normal] / přibl. 15 min. [Maximum] / přibl. 9 min. [JET]
	Vlhký kartáč	Přibl. 100 min.

* Při použití dvou baterií po sobě bude doba úklidu dvojnásobná.

Provoz



* Podrobnosti naleznete pod kódem QR.

Úklidová stanice

#1 Instalace úklidové stanice

- 1 Napájecí kabel úklidové stanice vedte kruhovou drážkou ve spodní části.**
 - Ujistěte se, že je napájecí kabel správně umístěn tak, aby úklidová stanice stála rovně a nenakláněla se.
- 2 Před zapojením úklidové stanice úhledně uspořádejte napájecí kabel.**
- 3 Při zapojení úklidové stanice se indikátor stavu rozsvítí na 5 sekund modře a následně zhasne.**

#2 Používání úklidové stanice

- A** Indikátor stavu / tlačítko (START/STOP)
- Po vložení vysavače do úklidové stanice stiskněte tlačítko START/STOP za účelem vyprázdnění odpadní nádoby.
 - Opětovným stisknutím tlačítka START/STOP můžete tuto činnost ukončit.
- Před použitím vysavače zavřete spodní kryt odpadní nádoby, protože po vyprázdnění odpadní nádoby v úklidové stanici zůstane spodní kryt otevřený.

Vysavač

Nabíjení baterie

- * Jestliže se indikátor stavu baterie rozsvítí červeně nebo se na displeji zobrazí zpráva [Slabá baterie], nabijte baterii.
- * Během nabíjení nelze vysavač používat.
- * Zkontrolujte, zda je zadní strana baterie správně nasazena na nabíjecím konektoru vysavače.
- * Ujistěte se, že se při nabíjení zobrazuje indikátor stavu baterie.
- * Po zahájení nabíjení se rozsvítí indikátor stavu baterie (červený, oranžový nebo žlutý v závislosti na průběhu nabíjení), postupně stoupá a po dokončení nabíjení se změní na zelený.

UPOZORNĚNÍ

- Před vyjmutím baterie je nutné vysavač vypnout.
 - Jestliže baterii násilím vyjmete v době, když se vysavač používá, může na něm dojít k závadě.
- Dávejte pozor, abyste baterii neupustili. Pokud ji upustíte, můžete dojít k úrazu nebo poškození baterie.

#3 Vložení baterie

Zatlačte baterii až na doraz, dokud neuslyšíte zaklapnutí.

#4 Vyjmutí baterie

Stisknutím tlačítka pro uvolnění baterie na zadní straně rukojeti vysuňte baterii.

#5 Nabíjení přídatné baterie

- Přídatnou baterii nabíjejte ve slotu pro nabíjení přídatné baterie ve spodní části kolébky pro příslušenství.
 - Baterii pevně zatlačte dovnitř.
- * Model VS20A958***: Aby bylo možné nabíjet baterii v kolébce pro příslušenství, je třeba zakoupit samostatnou nabíječku. (VCA-SAPA95)

Používání vysavače

#6 Ovládací část

- * Před prvním použitím výrobku je třeba zvolit jazyk. Pomocí tlačítka (+) nebo (-) vyberte jazyk a podržením tlačítka (+) po dobu 3 sekund dokončete nastavení.
 - Při používání vysavače můžete stisknutím a podržením tlačítka (+) po dobu 3 sekund kdykoli přejít do režimu nastavení jazyka.
- * Jestliže chcete nastavit režim úspory energie, stiskněte a podržte tlačítko (+) po dobu 5 sekund, když je vysavač v úklidové stanici.
 - Režim úspory energie můžete zrušit opětovným stisknutím a podržením tlačítka (+) po dobu 5 sekund.
 - Režim úspory energie se automaticky ukončí, pokud je vysavač používán.

- 01** Zapnutí/vypnutí (⏻): Stisknutím tlačítka (⏻) můžete zahájit úklid v režimu [Normal].
 - V případě použití vlhkého kartáče zahájí vysavač úklid v režimu vlhkého kartáče.

- 02** Ovládací část režimu sacího výkonu: Můžete změnit režim sacího výkonu.
 - Pomocí tlačítek (+) a (-) lze přepínat mezi 4 stupni sacího výkonu [Minimum, Normal, Maximum a JET].

POZNÁMKA

- Pokud je aktivní režim vlhkého kartáče, funguje pouze tlačítko (+).
- Při používání vlhkého kartáče není podporováno nastavení jazyka.
- Pokud se kartáč v závislosti na materiálu podlahy nebo povrchu (koberec, rohož, lůžkoviny atd.) přichytává k podlaze nebo se neotáčí správně, nastavte režim sacího výkonu na [Minimum] nebo [Normal].

#7 Část displeje

- Režim sacího výkonu
 - Zobrazuje zvolený režim sacího výkonu, jako například [Minimum], [Normal], [Maximum] nebo [JET].
- [Vytírání]: Režim vlhkého kartáče
 - Při použití vlhkého kartáče se zobrazí režim vlhkého kartáče.
 - Stisknutím tlačítka (+) provedete rozstřík vody. Při podržení tlačítka (+) bude voda rozstříkována po dobu maximálně 2 sekund.
- Kontrolní zprávy
 - **Slabá baterie:** Zobrazí se v případě vybité baterie.
 - **V kartáči je cizí předmět:** Tato chyba se zobrazí, pokud dojde k zachycení cizího předmětu v kartáči nebo nástavci.
 - **Chybí filtr:** Tato chyba se zobrazí, jestliže není vložen mikrofiltr.
 - **Ucpáný:** Tato chyba se zobrazí v případě ucpání vysavače.
 - **Zkontrolujte kartáč, filtr:** Upozorňuje uživatele, aby zkontroloval, zda nedošlo k ucpání kartáče, nástavce nebo filtru.
 - **Zkontrolujte mikro filtr:** Upozorňuje uživatele a doporučuje mu, aby pravidelně kontroloval a čistil mikrofiltr. (Viz část „Čištění vysavače“.)
 - **Úspora ener. Zapnout:** Zobrazuje se, pokud je režim úspory energie zapnutý.
 - **Úspora ener. Vypnout:** Zobrazuje se, pokud je režim úspory energie vypnutý.

Používání kolébky pro příslušenství

Před nabíjením přídatné baterie připojte nabíječku.

#8 Používání kolébky pro příslušenství

- **A:** Kolébka pro příslušenství
- **B:** Kolébka pro příslušenství + držák kolébky pro příslušenství
- Když odpojíte příslušenství, abyste je uložili, může ze sací části vysavače padat prach.
 - Po úklidu zkratíte délku trubice a nechte vysavač po dobu 10 sekund pracovat v režimu [Maximum].
 - Pokud je podložka mokrá a je skladována s vlhkým kartáčem, může dojít ke znečištění stěny v blízkosti vlhké podložky nebo tvorbě zápachu. Po vyčištění podložky ji zcela vysušte.
 - Jestliže chcete odpojit kartáč, stiskněte tlačítko pro uvolnění na kartáči.

Používání příslušenství

#9 Odpojení příslušenství

- Jestliže chcete odpojit nastavitelnou trubici, stiskněte tlačítko pro uvolnění na její zadní straně.
- Před odpojením příslušenství nechte vysavač po dobu alespoň 10 sekund pracovat v režimu [Maximum], aby došlo k odstranění nečistot z příslušenství.

#10 Kombinovaný nástavec

Používá se k odstraňování prachu ze závěsů, nábytku, pohovek apod.

#11 Prodloužená štěrbinová hubice

Používá se k odstranění prachu ve žlábcích na okenních rámech, v úzkých otvorech, rozích atd.

#12 Pružný nástavec

Používá se k vysávání těžko dostupných míst, jako jsou horní nebo zadní části nábytku nebo stropy.

POZNÁMKA

- Pružný nástavec je možné připojit ke kombinovanému nástavci a prodloužené štěrbinové hubici.

#13 Nastavení délky trubice

Po stisknutí tlačítka na zadní straně nastavitelné trubice upravte délku trubice ve 3 krocích.

#14 Vlhký kartáč

Používá se k umytí podlahy pomocí vlhké podložky (na dřevěné podlahy a linoleum).

* Vlhký kartáč nemá funkci sání prachu.

01 Vlhká podložka na více použití

02 Suchý zip

03 Otočný disk

Používání vlhké podložky na více použití

- Při připevňování vlhké podložky se ujistěte, že je podložka ve středu otočného disku.

04 Připevnitelná podložka

05 <Přední strana> straně se suchým zipem

06 <Zadní strana>

07 Vlhká podložka na jedno použití

Používání vlhké podložky na jedno použití

- Připevněte vlhkou podložku na jedno použití k přední straně (straně se suchým zipem) připevnitelné podložky na otočném disku.
 - Použitím vlhké podložky na jedno použití bez připevnitelné podložky může dojít ke snížení čisticího účinku.
- Po použití vlhké podložky na jedno použití ji vyhodte.

08 Nádržka na vodu

Odpojení nebo upevnění nádržky na vodu

- Nádržku na vodu lze odpojit stlačením její spodní části.
- Při upevňování nádržky na vodu nejprve vložte přední konec.

POZNÁMKA

- Nepoužívejte podzemní nebo znečištěnou vodu.
- Při prvním použití může vzduch v čerpadle a trubici způsobit opožděné rozstříkávání vody z vlhkého kartáče. Opakovaně stiskněte tlačítko pro rozstříkávání vody (+).

Čištění úklidové stanice

#15 Výměna sáčku na prach

Jestliže se indikátor stavu rozsvítí červeně, měli byste vyměnit sáček na prach.

#16 Čištění filtru před motorem

Pomocí rukojeti zvedněte filtr a protřepáním nad odpadkovým košem z něj odstraňte prach.

#17 Čištění filtru jemného prachu

Zatřesením filtru nad odpadkovým košem z něj odstraňte prach.



* Podrobnosti naleznete pod kódem QR.

Čištění vysavače

#18 Odpadní nádoba / omyvatelný mikrofiltr

⚠ UPOZORNĚNÍ

- Po vyčištění odpadní nádoby / omyvatelného mikrofiltru vodou byste je měli před opětovným použitím nechat zcela vysušit ve stínu po dobu aspoň 24 hodin.
 - Při působení tepla může dojít k jejich deformaci.
 - Pokud filtr není před opětovným použitím zcela vysušen, může vznikat zápach.
- Jestliže jsou odpadní nádoba nebo filtr ucpané, může vysavač přestat pracovat v důsledku aktivace ochrany motoru před přehřátím.
 - Vyčistěte odpadní nádobu nebo filtry a potom vysavač znovu zapněte.

#19 Filtr jemného prachu

Před čištěním filtru nepamenejte výrobek vypnout.

- Filtr jemného prachu otočte a stáhněte. Následně na něj nad odpadkovým košem jemně poklepejte, abyste odstranili prach.
- Jednou za měsíc filtr omyjte pod tekoucí vodou za účelem zachování jeho filtračních vlastností.
- Po vyčištění jej nechejte před opětovným použitím schnout ve stínu po dobu alespoň 24 hodin.

- Při nasazování otočte filtrem proti směru hodinových ručiček tak, aby čára pod obrázkem zámku nebyla vidět.

📖 POZNÁMKA

- Při mytí filtru nepoužívejte čisticí prostředky ani nástroje.
- Nesušte jej teplem.

#20 Kartáč Slim Action

⚠ UPOZORNĚNÍ

- Nečistěte kartáč vodou.
- Když na kartáči zůstanou cizí předměty, odstraňte je vlhkým ubrouskem nebo suchým hadříkem.

#21 Kartáč Jet Dual

Pokud nelze cizí předměty odstranit rukou, použijte k tomu nůžky.

⚠ UPOZORNĚNÍ

- Jestliže dojde k nasátí látky nebo cizího předmětu a jejich namotání na otočný kartáč, přestane otočný kartáč pracovat, aby byl chráněn motor. Po vyčištění kartáče vypněte a znovu zapněte napájení.
- Jestliže kartáč nefunguje ani po vyčištění, vypněte a zapněte napájení znovu.
- Při čištění kartáče dávejte pozor, abyste si nepřiskřípli prsty ve skládací části kartáče.

#22 Vlhký kartáč

📖 POZNÁMKA

- Pokud otočný kartáč nefunguje ani po vyčištění kartáče Slim Action a vlhkého kartáče, může být aktivní ochrana motoru před přehřátím. Počkejte 30 minut nebo více, než dojde k ochlazení motoru, a poté pokračujte v provozu.

#23 Nástavec na zvířecí chlupy

Pomocí nůžek odstraňte zvířecí chlupy a zbylé nečistoty vysajte.

#24 Prodloužená šterbinová hubice / trubice

Vložte dlouhý tenký předmět a několikrát s ním otočte za účelem vyčištění prodloužené šterbinové hubice nebo trubice.

Bezpečnostní informace

- Před prací s přístrojem si důkladně prostudujte tento návod a uchovejte jej k nahlédnutí.
- Uvedené pokyny k obsluze jsou určeny pro různé modely. Proto se mohou vlastnosti vašeho vysavače mírně odlišovat od vlastností popsaných v tomto návodu.
- V případě, že je jakékoli zařízení používáno dětmi nebo v jejich blízkosti, je nezbytný pečlivý dohled. Nedovolte, aby byl vysavač používán jako hračka. Nikdy nepřipusťte, aby byl vysavač ponechán v chodu bez dozoru. Vysavač používejte pouze k účelu, pro který je určen, dle popisu v těchto pokynech.

Symboly použité k upozornění nebo výstraze

VÝSTRAHA

Označuje nebezpečí závažného nebo smrtelného zranění.

UPOZORNĚNÍ

Označuje nebezpečí zranění nebo materiálních škod.

Další použité symboly

POZNÁMKA

Označuje, že následující text obsahuje důležité doplňující informace.

- Informace o závazcích společnosti Samsung k ochraně životního prostředí a zákonných povinnostech u konkrétního výrobku, např. podle nařízení REACH (OEEZ, baterie), najdete na stránce: samsung.com/uk/aboutsamsung/samsungelectronics/corporatecitizenship/data_corner.html

Nedodržení uvedených pokynů může vést k poškození vnitřních součástí vysavače a ke zrušení platnosti záruky.

Obecné pokyny

- Veškeré pokyny si pečlivě prostudujte. Před zapnutím vysavače se ujistěte o tom, že je síťové napětí stejné jako napětí uvedené na typovém štítku na zadní části ručního vysavače (strana kontaktu baterie).
- **VÝSTRAHA:** Vysavač nepoužívejte k vysávání mokrého koberce či podlahy.
- V případě, že je jakékoli zařízení používáno dětmi nebo v jejich blízkosti, je nezbytný pečlivý dohled. Nedovolte, aby byl vysavač používán jako hračka. Nikdy nepřipusťte, aby byl vysavač ponechán v chodu bez dozoru. Vysavač používejte pouze k účelu, pro který je určen, dle popisu v těchto pokynech.
- Vysavač nepoužívejte bez odpadní nádoby.
- Odpadní nádobu vždy vyprázdněte dříve, než bude zcela plná. Zajistíte tak maximální účinnost vysavače.
- Vysavač nepoužívejte k vysávání zápalek, žhavého popela nebo nedopalků cigaret. Vysavač udržujte v bezpečné vzdálenosti od topení a jiných zdrojů tepla. Teplota může způsobit deformaci nebo změnu barvy jeho plastových součástí.
- Nevysávejte tvrdé, ostré předměty, protože by mohly poškodit součásti vysavače.
- Neucpávejte sací ani výfukový otvor.
- Zástrčku vytažte ze zásuvky tahem za samotnou zástrčku, nikoli tahem za kabel. Předejdete tak poškození.
- Tento spotřebič mohou používat děti od 8 let a osoby se sníženými fyzickými, smyslovými nebo duševními schopnostmi nebo s nedostatečnými zkušenostmi a znalostmi jedině v případě, že jsou pod dozorem nebo byly poučeny o bezpečném použití spotřebiče a chápou s ním spojená rizika. Děti si se spotřebičem nesmějí hrát. Čistit vysavač nebo provádět jeho údržbu by neměly děti bez dozoru.
- Děti musí být pod dohledem, aby bylo zajištěno, že si s přístrojem nebudou hrát.
- Před čištěním nebo prováděním údržby vysavače je nutné vyjmout z hlavní jednotky baterii.
- Nedoporučuje se používat prodlužovací kabel.
- Jestliže vysavač správně nefunguje, vypněte napájení a obraťte se na autorizované servisní zastoupení Samsung.
- Pokud dojde k poškození napájecího kabelu, smí být její výměna provedena pouze výrobcem nebo jeho servisním zastoupením nebo odborně způsobilou osobou s obdobnou kvalifikací, aby nedošlo k ohrožení bezpečnosti elektrickým proudem.

- Nevysávejte vodu.
- Při čištění neponořujte vysavač do vody.
- Pokud je potřeba výměna, obraťte se na společnost Samsung nebo servisní středisko Samsung.

Úklidová stanice

- Neupravujte polarizovanou zástrčku tak, aby ji bylo možné zapojit do nepolarizované zásuvky či prodlužovacího kabelu.
- Nepoužívejte venku ani na mokřem povrchu.
- Pokud úklidovou stanici nepoužíváte nebo se chystáte provádět její údržbu, odpojte ji z elektrické zásuvky.
- K dobíjení používejte pouze úklidovou stanici dodanou výrobcem.
- Nepoužívejte, pokud jsou kabel nebo zástrčka poškozené.
- Nepřemísťujte ani nenoste za kabel, nepoužívejte kabel jako držadlo, nepřivírejte jej ve dveřích ani jej neutahujte kolem ostrých hran či rohů. Nepokládejte kabel na horký povrch.
- Nepoužívejte prodlužovací kabely ani zásuvky s nedostatečným jmenovitým proudem.
- Nenabíjejte baterii, která není nabíjecí.
- Neodpojujte spotřebič ze sítě tahem za kabel. Pokud chcete spotřebič odpojit ze sítě, uchopte pevně zástrčku, nikoli kabel.
- Baterie při vysokých teplotách explodují, proto je neničte ani nespalujte.
- Nepokoušejte se úklidovou stanici otevřít. Opravy by mělo provádět pouze kvalifikované servisní středisko Samsung.
- Nevystavujte úklidovou stanici vysokým teplotám a zabraňte jejímu kontaktu s mokřými či vlhkými předměty.

Instalace

- Jestliže máte problém s instalací úklidové stanice, obraťte se na servisní středisko Samsung.
- ✱ Za úraz či závadu výrobku vyplývající z toho, že úklidová stanice nebyla nainstalována, nemusí být poskytnuta náhrada škody.

Vysavač

- Nesazte se vysávat tvrdé či ostré předměty, například sklo, hřebíky, šroubky, mince apod.
- Nepoužívejte bez vloženého filtru. Při provádění údržby přístroje nikdy nevkládejte do komory s větráky prsty ani jiné předměty, protože by se přístroj mohl náhodně spustit.
- Nevkládejte do otvorů žádné předměty. Nepoužívejte, pokud je některý z otvorů ucpaný. V otvorech nesmí být prach, žmolky, chlupy nebo cokoli, co by omezovalo proudění vzduchu.
- Nevysávejte toxické materiály (chlórové bělicí prostředky, čpavek, čističe odpadů atd.).
- Nevysávejte žádné předměty, které hoří nebo z kterých se kouří, například cigarety, zápalky či horký popel.
- Vysavač nepoužívejte v uzavřeném prostoru plném výparů pocházejících z nátěrových hmot na bázi ropy, ředidel pro nátěrové hmoty, látek na hubení molů, hořlavého prachu či jiných výbušných nebo toxických výparů.

Informace týkající se kontaktu s elektrinou

⚠ VÝSTRAHA

- Neohýbejte napájecí kabel přílišnou silou ani na něj nepokládejte těžké předměty.
 - Mohlo by dojít k úrazu elektrickým proudem nebo požáru.
- Jestliže vysavač provádí úklid na terase nebo v prostoru, kde se používá voda, zabraňte kontaktu vody s napájecím kabelem či napájecí zástrčkou.
- Pokud je na kolících nebo kontaktních bodech zástrčky prach, voda atd., pečlivě je otřete.
 - Mohlo by dojít k poruše funkčnosti nebo úrazu elektrickým proudem.
- Napájecí zástrčku neodpojujte tahem za napájecí kabel a nedotýkejte se jí mokřými rukama.
 - Mohlo by dojít k úrazu elektrickým proudem nebo požáru.

- Úklidovou stanicí nezapojujte do napájecího zdroje s nesprávným napětím. Úklidovou stanicí nezapojujte do prodlužovacího přívodu s více zásuvkami nebo rozdvojkou.
 - Mohlo by dojít k úrazu elektrickým proudem nebo požáru.
- Nepoužívejte poškozenou zástrčku nebo napájecí kabel a zkontrolujte upevnění zásuvky.
 - Mohlo by dojít k úrazu elektrickým proudem nebo požáru.
- Jestliže je napájecí kabel poškozen, nechte ho v autorizovaném servisním středisku Samsung vyměnit za nový napájecí kabel.
 - Mohlo by dojít k úrazu elektrickým proudem nebo požáru.
- NAŘÍZENÍ KOMISE (EU) 2019/1782
Požadavky na ekodesign vnějších napájecích zdrojů:
www.samsung.com/global/ecodesign_component
- Dbejte na to, aby se do vysavače nebo úklidové stanice nedostala žádná tekutina, jako například voda či džus.
 - Mohlo by dojít k úrazu elektrickým proudem nebo požáru.
- Jelikož je úklidová stanice určena pouze pro použití s bezdrátovým vysavačem Samsung Jet, nepoužívejte úklidovou stanicí s jinými elektronickými spotřebiči ani pro jiné účely.
 - Mohlo by dojít k závažnému poškození úklidové stanice nebo k požáru.
- Při úklidu nevysávejte tekutiny, žiletky, špendlíky, žhavý popel, mouku atd.
 - Mohlo by dojít k poruše funkčnosti nebo poškození výrobku.
- Vysavač nepoužívejte k úklidu tekutin, jako například vylitých nápojů nebo zvířecích výměšků.
- Během úklidu nesmí být zablokován kartáč a výstup vzduchu.
 - Výrobek by se mohl přehřát a mohlo by dojít k jeho poruše nebo požáru.
- Tento výrobek je určen pouze pro domácí použití. (Nepoužívejte tento výrobek k experimentálnímu, komerčnímu ani průmyslovému úklidu.)
 - Mohlo by dojít k poruše funkčnosti nebo poškození výrobku.
 - Venkovní úklid: kamenný a cementový prach.
 - Kulečník: křídový prach.
 - Aseptické místnosti v nemocnicích.
- Na výrobek nestoupejte ani jej nevystavujte silným otřesům.
 - Mohlo by dojít k poškození výrobku nebo úrazu.
- Před přenášením kolébky pro příslušenství nejprve odpojte nabíječku.
 - V opačném případě by mohlo dojít k poškození nabíjecího konektoru nebo napájecího kabelu a následnému úrazu elektrickým proudem.

Provoz

VÝSTRAHA

- Úklidovou stanicí byste měli umístit a používat na stabilní podlaze.
 - Pokud se výrobek převrhne, může dojít ke zranění nebo poškození výrobku a podlahy.
- Neumísťujte a nepoužívejte výrobek na nerovné podlaze, koberec, stole v obývacím pokoji, psacím stole apod.
 - Pokud se výrobek převrhne, může dojít ke zranění nebo poškození výrobku a podlahy.
- Neumísťujte výrobek na stěnu, za níž jsou vedená potrubí (plyn, voda atd.) nebo elektrické kabely.
- Abyste předešli vzniku zkratu, nedotýkejte se nabíjecího konektoru kovovými předměty.
 - Mohlo by dojít k závadě výrobku nebo úrazu elektrickým proudem.
- Zajistěte, aby nabíjecí konektory vysavače a úklidové stanice nepřišly do styku s vodičem, kterým může být například náramek, hodinky, kovová tyč, hřebík atd.

- Nepoužívejte výrobek v blízkosti topných těles, například přímotopů, nebo v oblastech obsahujících hořlavé spreje či hořlavé materiály.
 - Mohlo by dojít k požáru nebo deformaci výrobku.
- Při používání vysavače dávejte pozor, abyste se nezranili o pohybující se či rotující součásti.
 - Dbejte na to, aby se do otočného kartáče (bubnu) nevsály části těla (vlasy, ruce atd.).
- Při vysávání stěny nebo stropu byste měli používat obě ruce.
 - Pokud vysáváte jednou rukou, můžete si poškodit zápěstí nebo upustit vysavač a způsobit si úraz, případně vysavač poškodit.
- Ujistěte se, že jsou filtry vloženy správně.
 - V opačném případě se může sací výkon snížit.
 - Pokud se do motoru vysavače dostane prach, může dojít k poškození výrobku.
 - Výrobek nemusí fungovat.
- Vysávání ostrých předmětů či materiálu, jako je například písek, může způsobit poškození vnitřní části odpadní nádoby.
- Jestliže dojde k úniku plynu nebo použijete hořlavý sprej, jako je například odstraňovač prachu, nedotýkejte se zásuvky, otevřete okno a místnost vyvětrejte.
 - Mohlo by dojít k výbuchu nebo požáru.
- Pokud výrobek vydává zvláštní zvuk nebo z něj vychází zápach či kouř, okamžitě výrobek vypněte a poté se obraťte na servisní středisko Samsung.
 - Mohlo by dojít k úrazu elektrickým proudem nebo požáru.
- Při čištění vnějšího povrchu výrobku jej nejprve vypněte a poté otřete suchou utěrkou. Nestříkejte přímo na výrobek vodu ani jej neotírejte těkavými látkami, jako je benzen, ředidlo nebo alkohol.
 - Pokud se do výrobku dostane voda a dojde k závadě, výrobek vypněte a obraťte se na servisní středisko Samsung.
- Před čištěním úklidové stanice odpojte výrobek z elektrické zásuvky.
- Při čištění omyvatelných částí nepoužívejte alkalické čisticí prostředky, kyseliny, průmyslové čisticí prostředky, osvěžovače vzduchu, octové kyseliny atd.
 - Mohlo by dojít k poškození výrobku, například ke zlomení plastových částí, deformaci, změně barvy, vyblednutí potisku atd.

Omyvatelné části		Odpadní nádoba, omyvatelný mikrofiltr, filtr jemného prachu, filtr s kovovou mřížkou, suchý hadřík
Povolené čisticí prostředky	Neutrální	Prostředek na mytí nádobí
Zakázané čisticí prostředky	Alkalické prostředky	Tekutý kyslík, odstraňovač plísní atd.
	Kyselina	Parafinový olej, emulgátor atd.
	Průmyslové čisticí prostředky	NV-I, PB-I, opti, alkohol, aceton, benzen, ředidlo atd.
	Osvěžovač vzduchu	Osvěžovače vzduchu ve spreji (kávové aroma, bylinky atd.)
	Oleje	Živočišné oleje, rostlinné oleje
Ostatní	Jedlá kyselina octová, ocet, krystalická kyselina octová atd.	

Údržba

⚠ VÝSTRAHA

- Před vyjmutím cizích předmětů z výrobku jej nejprve vypněte.
 - Pokud by byl výrobek při odstraňování cizích předmětů zapnutý, můžete se poranit nebo výrobek poškodit.

Poznámky a upozornění

Instalace

UPOZORNĚNÍ

- Neinstalujte výrobek poblíž vody, v oblasti s nadměrnou vlhkostí, poblíž oken apod.
- Neumísťujte úklidovou stanici na místo, kudy lidé často prochází, ke vchodu nebo do úzkého průchodu.
 - Lidé by o ni mohli zakopnout a poranit se, případně by mohlo dojít k poškození výrobku.
- Při nesprávné instalaci úklidové stanice může dojít k jejímu převrácení a následnému zranění nebo závažnému poškození výrobku.
- Nainstalujte úklidovou stanici na místo bez jakýchkoli předmětů, které by se mohly rozbít a způsobit poškození.

Používání baterie

POZNÁMKA

- Jestliže výrobek po nabití baterie nefunguje, vyměňte baterii. Pokud nezačne fungovat ani s novou baterií, obraťte se na servisní středisko Samsung.
- Baterii a adaptér je třeba zakoupit samostatně.
- Při nákupu baterie v servisním středisku Samsung zkontrolujte na baterii originální logo Samsung (**SAMSUNG**) a název baterie (VCA-SBTA95).

UPOZORNĚNÍ

- Baterii ani úklidovou stanici nerozebírejte.
- Nevystavujte baterii horku a nevkládejte ji do ohně.
- Baterie je vyrobena výhradně pro tento výrobek, proto ji nepoužívejte v jiných elektrických spotřebičích ani k jiným účelům.
- Vyjmutí baterie ve chvíli, kdy je vysavač v chodu, může způsobit poruchu.

- Výdrž baterie se může při postupném používání baterie zkracovat. Pokud se baterie už nenabíjí nebo se rychle vybije, vyměňte opotřebenou baterii za novou.
- K nabíjení používejte pouze úklidovou stanici a baterie dodané výrobcem.
- Před vložením baterie se přesvědčte, že baterii vkládáte správným směrem.
- Pro likvidaci nefunkční baterie použijte za účelem recyklace kontejner určený ke sběru baterií.
- Nepouštějte baterii na zem, netlučte do ní a chraňte ji před prudkými nárazy.
- Kvůli ochraně motoru a baterie se výrobek nesmí používat, pokud je teplota nižší než 5 °C nebo vyšší než 45 °C.

Provoz

POZNÁMKA

- Pokud je na kartáč vyvíjena nadměrná síla nebo dojde k zachycení cizího předmětu v otočném kartáči (bubnu), může kartáč kvůli ochraně motoru nebo výrobku přestat pracovat. Vysavač vypněte, vyjměte cizí předmět a potom vysavač opět zapněte.
- Při určitých vlhkostech, teplotách či materiálu podlah apod. může ve vaší domácnosti vznikat statická elektřina.
- Před prvním použitím nově zakoupené baterie ji nabijte. Totéž platí, pokud jste baterii dlouho nepoužívali.
- Pokud se nechystáte vysavač po delší dobu používat nebo pokud budete po delší dobu mimo domov, odpojte úklidovou stanici od elektrické zásuvky a následně odpojte baterii od úklidové stanice. Pokud není baterie právě nabíjena, bude se pomalu vybíjet.
- Když je baterie vybitá, nabijte ji. Jestliže baterie zůstane vybitá po delší dobu, může to vést ke zhoršení výkonu baterie.

- Vlhkou podložku na více použití u vlhkého kartáče můžete prát v běžné pračce s použitím neutrálního čistícího prostředku.
 - Pokud je však podložka vystavena žáru, změkčovadlu atd., může dojít ke změně její struktury nebo barvy. To může mít za následek snížení výkonnosti výrobku. Vlhkou podložku nevyvařujte.
 - Vlhký kartáč používejte s originální vlhkou podložkou od společnosti Samsung Electronics.
 - Pokud je vlhký kartáč používán bez vlhké podložky, na jakoukoli poruchu výrobku se nebude vztahovat záruka a bude účtován servisní poplatek.
 - Pokud zakoupíte dodatečnou vlhkou podložku na více použití pro vlhký kartáč, kontaktujte servisní středisko Samsung.
 - Pokud zakoupíte dodatečnou vlhkou podložku na jedno použití, zkontrolujte název modelu (VCA-SPA95).
 - Pokud si budete chtít zakoupit další sáčky na prach, nejprve se podívejte na název modelu (VCA-ADB952) a logo Samsung (**SAMSUNG**) a poté se obraťte na nejbližšího prodejce společnosti Samsung Electronics nebo na servisní středisko Samsung.
 - Pokud je sáček na prach v úklidové stanici naplněn nečistotami, může úklidová stanice přestat pracovat kvůli aktivaci ochrany motoru před přehřátím. Vyměňte sáček na prach a pokračujte v provozu.
 - Pokud se ve vysátém prachu nachází roztoči, mohou se v sáčku na prach rozmnožit. Očistěte úklidovou stanici vlhkým ubrouskem a vyměňte sáček na prach.
 - Na úklidovou stanici netlačte, aby nepřepadla.
 - Mohlo by dojít k úrazu či poškození výrobku a podlahy.
- ⚠ UPOZORNĚNÍ**
- Nepoužívejte výrobek v blízkosti hořlavého materiálu.
 - Nepoužívejte jej ani na těchto místech:
 - Na místě, kde je na podlaze umístěna hořící svíčka nebo stolní lampa.
 - Na místě, kde se nachází nehlídaný krb s neuhášenými žhavými uhlíky.
 - Na místě, kde se vyskytují hořlavé materiály, jako je například benzín, alkohol, ředidlo, popelníky s dosud žhnoucími cigaretami apod.
 - Výrobek neodkládejte tak, že ho opřete o stěnu či o stůl.
 - Výrobek by mohl spadnout a vážně se poškodit nebo způsobit zranění.
 - Během používání nebo po používání vysavače byste měli vysavač položit nebo umístit do úklidové stanice za účelem jeho uložení.
 - V opačném případě by mohl výrobek spadnout a vážně se poškodit nebo způsobit zranění. Navíc by vám nemusela být poskytnuta náhrada škody.
 - Nepoužívejte vysavač k jinému než zamýšlenému účelu. (Nedovolte dětem na výrobku jezdit nebo si s ním hrát.)
 - Mohlo by dojít k poškození výrobku nebo úrazu.
 - Nedovolte dětem, aby se výrobku dotýkaly během úklidu.
 - V případě přehřátí vysavače by se děti mohly popálit.
 - Nedovolte dětem věšet se na úklidovou stanici nebo do ní tlačit.
 - Mohlo by dojít k úrazu či poškození výrobku a podlahy.
 - K přenášení úklidové stanice používejte obě ruce.

- Při vytahování napájecího kabelu z drážky ve spodní části úklidové stanice za něj netahejte příliš silně. Kabel jemně otočte na stranu tak, aby jej bylo možné lehce vyjmout.
 - V opačném případě by se mohl napájecí kabel poškodit a způsobit úraz elektrickým proudem nebo vznik požáru.
- Před zapojením nebo vypojením úklidové stanice vypněte vysavač a dbejte na to, abyste se nedotkli rukama kolíků zástrčky.
 - Mohlo by dojít k požáru nebo úrazu elektrickým proudem.
- Při používání se vyvarujte stoupání na horní část vlhkého kartáče celou vahou.
 - Mohlo by dojít k poškození výrobku nebo podlahy.
- Při sestavování vysavače dávejte pozor, abyste si nepřiskřípli prsty v jednotlivých spojkách.
- Vysavač nepoužívejte na předměty, které se snadno poškrábou (televizory, monitory apod.).
- Při vysávání dávejte pozor, abyste boční stranou kartáče nenarazili do lišty, stěny, nábytku apod. a nedošlo k zabarvení povrchu.
 - Drobné skvrny odstraňte vlhkým ubrouskem nebo čisticím prostředkem.
- Během provozu výrobku nepoužívejte k jeho čištění vodu.
- Výrobek byste měli používat na suchých místech. Nepoužívejte jej na mokrých místech nebo v blízkosti vody.
- Výrobek nepoužívejte na přímém slunečním světle nebo při vysokých teplotách a rovněž jej neskladujte v automobilu.
- Do nádržky na vodu vlhkého kartáče nelijte horkou vodu, čisticí prostředek apod.
 - Mohlo by dojít k závadě výrobku nebo zhoršení jeho výkonu.
- Pokud nebudete vlhký kartáč používat, vylijte veškerou vodu z nádržky na vodu.

Údržba

POZNÁMKA

- Kolečko kartáče může někdy poškrábat podlahu. Než začnete vysavač používat, zkontrolujte stav koleček kartáče.
 - Jestliže se na kolečku kartáče nachází cizí předmět, který není možné snadno odstranit, obraťte se na servisní středisko Samsung.
- Pokud je vnitřní část vlhkého kartáče ucpána velkým cizím předmětem, dojde ke snížení rychlosti nebo zastavení otočného disku.

UPOZORNĚNÍ

- Na vysavač uložený v úklidové stanici netlačte.
 - Mohlo by dojít k úrazu či poškození výrobku a podlahy.
- Skladování výrobku na slunečním světle po mnoho hodin může způsobit deformaci či změnu barvy součástí produktu. Z tohoto důvodu skladujte výrobek ve stínu.
- Kartáč vysavače nečistěte vodou. Čištění vodou může způsobit deformaci součástí nebo poruchu výrobku.
- Pokud se postupně snižuje sací výkon nebo se vysavač nadměrně přehřívá, vyčistěte produkt a vyměňte filtry.
- Jestliže úklidová stanice vydává zápach, vyměňte sáček na prach nebo vyčistěte filtry.

Odstraňování závad

Než zavoláte na servis, projděte si možné problémy a jejich řešení níže. Všechny návštěvy servisu, při kterých nebudou odhaleny žádné závady, budou zpoplatněny.

Problémy	Řešení
Vysavač nefunguje.	<ul style="list-style-type: none">• Zkontrolujte úroveň nabití baterie a baterii nabijte.• Zkontrolujte, jestli není výrobek vypnutý, a stisknutím vypínače ho zapněte.• Zkontrolujte, jestli nejsou nastavitelná trubice, odpadní nádoba nebo kartáč ucpané.• Zkontrolujte, zda je omyvatelný mikrofiltr vložen správně.• Pokud nebyl vysavač dlouhou dobu používán, nabijte baterii.• Pokud již není možné baterii nabít, vyměňte ji.
Otočný kartáč (buben) uvnitř kartáče nefunguje.	<ul style="list-style-type: none">• Pokud se na displeji zobrazí zpráva [Zkontrolujte kartáč, filtr], vypněte vysavač a zkontrolujte, zda není kartáč zanesen nečistotami. Pokud ano, nečistoty odstraňte a vysavač znovu zapněte.• Jestliže je vysavač zapnutý, vypněte ho a znovu zapněte.<ul style="list-style-type: none">- Pokud se u kartáče Slim Action nebo vlhkého kartáče aktivuje ochrana motoru kartáče před přehřátím, může trvat 30 minut, než se motor ochladí.
Z výstupu vzduchu nebo filtru výrobku vychází zápach.	<ul style="list-style-type: none">• Vyprázdněte odpadní nádoba a často čistěte filtry.<ul style="list-style-type: none">- Vzhledem k tomu, že vysavač je nový výrobek, může první 3 měsíce po nákupu vydávat zápach.- Jestliže vysavač používáte již delší dobu, může kvůli nečistotám nashromážděným v odpadní nádobě nebo prachu na filtru vydávat zápach.• Náhradní filtry jsou k dispozici u příslušného místního servisního zástupce společnosti Samsung.
Při úklidu hustých podložek s dlouhým vlasem vzniká statická elektřina.	<ul style="list-style-type: none">• Materiály podložky (dětské podložky, protihlukové podložky mezi podlažními atd.) mohou generovat statickou elektřinu.<ul style="list-style-type: none">- Přesuňte kartáč na chvíli na normální podlahu a pokračujte v úklidu. Statická elektřina by měla zmizet.
Vlhký kartáč nerozstříkuje vodu.	<ul style="list-style-type: none">• Při prvním použití může vzduch v interním čerpadle vlhkého kartáče a trubici způsobit opožděné rozstříkávání vody z vlhkého kartáče.<ul style="list-style-type: none">- Odpojte nádržku na vodu, stiskněte tlačítko pro rozstříkávání vody (+) a zkontrolujte, zda čerpadlo vydává zvuk.- Naplňte nádržku na vodu, upevněte ji k vlhkému kartáči a opakovaně stiskněte tlačítko pro rozstříkávání vody (+).

Problémy	Řešení
Vysavač není možné nabít.	<ul style="list-style-type: none"> • Ověřte, jestli napětí dodávané do úklidové stanice odpovídá jejím požadavkům. • Zkontrolujte, zda je vysavač zapnutý a zda svítí LED indikátor stavu baterie. • Ověřte, jestli se na nabíjecím konektoru nenachází cizí předměty (prach). Odstraňte všechny cizí materiály pomocí vatové tyčinky nebo měkkého hadříku.
Vysavač se během úklidu vypne.	<ul style="list-style-type: none"> • Protože je tento výrobek vybaven ochranou motoru před přehřátím, za následujících podmínek se dočasně vypne. Po odstranění příčiny problému výrobek znovu zapněte. (Tento případ se může lišit v závislosti na okolní teplotě.) <ul style="list-style-type: none"> - Pokud vysavač pracuje s plnou odpadní nádobou. - Pokud vysavač pracuje se zaneseným kartáčem. - Pokud příliš dlouho používáte prodlouženou štěrbinovou hubici.
Sací výkon se náhle sníží a vysavač vydává vibrující zvuk.	<ul style="list-style-type: none"> • Zkontrolujte, jestli nejsou kartáč, odpadní nádoba nebo nastavitelná trubice zanesené cizími předměty, a případně je odstraňte. • Zkontrolujte, jestli není odpadní nádoba zaplněná prachem. Pokud je, nádobu vyprázdněte. • Zkontrolujte, zda není špinavý filtr. Pokud je, filtr vyčistěte.
Úklid je hotov, ale z kartáče vypadávají malé prachové částice.	<ul style="list-style-type: none"> • Po dokončení úklidu zapněte vysavač alespoň na 10 sekund, abyste malé prachové částice odsáli.

- Tento vysavač splňuje následující požadavky.
 - Směrnice Low Voltage Directive 2014/35/EU
 - Směrnice EMC Directive 2014/30/EU

SAMSUNG



Vysávač

Používateľská príručka

Rad VS20A95****

- Pred prevádzkou tohto zariadenia si pozorne prečítajte pokyny.
- Len na použitie v interiéri



SAMSUNG

Prehľad dielov

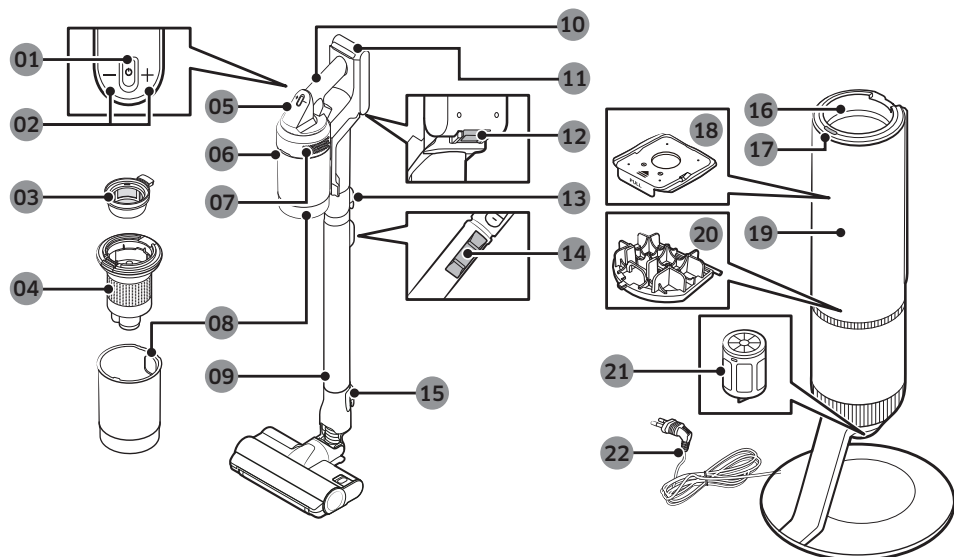

- | | |
|--|--|
| 01 Tlačidlo napájania (⏻) | 12 Tlačidlo na uvoľnenie batérie |
| 02 Tlačidlo na ovládanie sacieho výkonu | 13 Tlačidlo na uvoľnenie trubice |
| 03 Umývateľný mikrofilter | 14 Tlačidlo na nastavenie dĺžky trubice |
| 04 Filter s kovovou siečkou | 15 Tlačidlo na uvoľnenie kefy |
| 05 Displej | 16 Spoj nádoby na prach |
| 06 Tlačidlo na uvoľnenie nádoby na prach | 17 Tlačidlo START/STOP čistiacej stanice |
| 07 Jemný prachový filter | 18 Vrecko na prach |
| 08 Nádoba na prach | 19 Predný kryt čistiacej stanice |
| 09 Nastaviteľná trubica | 20 Predmotorový filter čistiacej stanice |
| 10 Rukoväť | 21 Jemný prachový filter čistiacej stanice |
| 11 Indikátor nabíjania batérie | 22 Napájací kábel |

* Vlnový vzor na vonkajšej strane zariadenia má prirodzený vzhľad vďaka použitiu perlových plastových materiálov a jeho perlovému zloženiu. Využitie jagavé perly navyše zabezpečujú dokonale lesklý povrch, a preto nie je potrebná žiadna ďalšia povrchová úprava.

Príslušenstvo

Príslušenstvo s označením „**“ sa môže líšiť v závislosti od modelu.



Nastaviteľná trubica

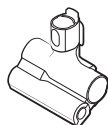

Nadstavec na vysávanie zvieracích chlupov



Kombinovaný nadstavec



Predĺžovací štrbinový nadstavec



Flexibilný nadstavec



Vrecko na prach: 3 kusy (vo výrobku: 1, Náhradné: 2)



Používateľská príručka

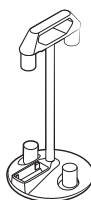

Kolíška na príslušenstvo

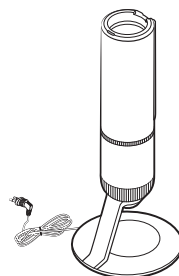

Čistiaca stanica



* Nabíjačka

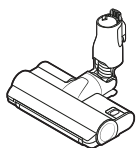

* Trysková duálna kefka

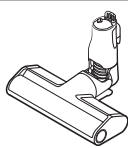

* Úzka akčná kefka

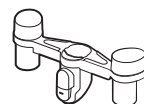

* Držiak kolísky na príslušenstvo

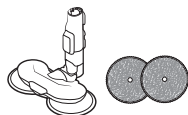

* Kefa na mokré čistenie/
viacnásobne použiteľná
poduška na mokré čistenie

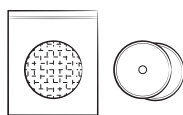

* Jednorazová poduška na
mokré čistenie/
pripojiteľná poduška



* Batéria
(VS20A959***: 2 kusy)

* Voliteľné

* model VS20A958***: Ďalšiu batériu a nabíjačku si možno zakúpiť samostatne.

* Kefka na mokré čistenie zahŕňa aj viacnásobne použiteľnú podušku na mokré čistenie a jednorazovú podušku na mokré čistenie.

* Kefka na mokré čistenie a trysková duálna kefka sú kompatibilné len s modelom VS20A95****.

Technické údaje produktu

Čas nabíjania a vysávania sa môže líšiť v závislosti od použitej kefky a podmienok používania.

Model		Rad VS20A95****
Spotreba energie (vysávač)		Na základe ručných vysávačov: 580 W
Údaje o batérii		Lítium-iónová 25,2 V, 2200 mAh, 7-článková
Hmotnosť (vysávač)		2,7 kg (trysková duálna kefka)
Veľkosť	Vysávač	Šírka 250 mm x hĺbka 210 mm x výška 1 000 mm
	Čistiaca stanica	Šírka 300 mm x hĺbka 300 mm x výška 850 mm
Doba nabíjania		3,5 hodiny
Čas vysávania (predvolene: [Normal])	Kombinovaný nastaviteľný / Predĺžovací štrbinový nastaviteľ	Cca. 60 min. [Minimum] /cca. 30 min. [Normal] / cca. 10 min. [Maximum] /cca. 3 min. [JET]
	Trysková duálna kefka	Cca. 42 min. [Minimum] /cca. 24 min. [Normal] / cca. 14 min. [Maximum] /cca. 8 min. [JET]
	Úzka akčná kefka	Cca. 50 min. [Minimum] /cca. 25 min. [Normal] / cca. 15 min. [Maximum] /cca. 9 min. [JET]
	Kefka na mokré čistenie	cca. 100 min.

* Čas vysávania sa pri súčasnom používaní dvoch batérií zdvojnásobí.

Prevádzka



* Podrobnejšie informácie zobrazíte pomocou QR kódu.

Čistiaca stanica

#1 Inštalácia čistiacej stanice

- 1 Presuňte napájací kábel čistiacej stanice pozdĺž drážky v spodnej časti.
- Uistite sa, že je napájací kábel umiestnený správne a čistiaca stanica sa nenakláňa.
- 2 Pred pripojením čistiacej stanice umiestnite kábel úhľadným spôsobom.
- 3 Po pripojení čistiacej stanice sa stavový indikátor na 5 sekúnd rozsvieti namodro a potom zhasne.

#2 Používanie čistiacej stanice

- Stavový indikátor / tlačidlo (START/STOP)
- Po vložení vysávača do čistiacej stanice stlačte tlačidlo START/STOP, čím vyprázdните nádobu na prach.
- Ďalším stlačením tlačidla START/STOP prevádzku zastavíte.
- Pred použitím vysávača zatvorte spodný kryt nádoby na prach. K jeho otvoreniu dôjde po vyprázdnení nádoby na prach v čistiacej stanici.

Vysávač

Nabíjanie batérie

- * Ak sa rozsvieti kontrolka úrovne nabitia batérie načerveno, prípadne sa na displeji zobrazí hlásenie [Slabá batéria], batériu nabite.
- * Počas nabíjania vysávač nemožno používať.
- * Skontrolujte, či je batéria správne vložená v časti na nabíjanie vysávača.
- * Skontrolujte, či sa počas nabíjania zobrazuje indikátor nabíjania batérie.
- * Po spustení nabíjania sa rozsvieti indikátor úrovne nabitia batérie (v závislosti od úrovne nabitia bude červený, oranžový alebo žltý), ktorý postupne mení farbu a po dokončení nabíjania svieti nazeleno.

UPOZORNENIE

- Pred vysunutím batérie musí byť vysávač vypnutý.
 - Ak batériu vysuniete násilne počas prevádzky vysávača, môže dôjsť k poruche.
- Dávajte pozor, aby vám batéria nespadla. Mohlo by dôjsť k zraneniu alebo poškodeniu batérie.

#3 Vkladanie batérie

Zatlačte batériu na koniec, až kým sa nezve cvaknutie.

#4 Vysunutie batérie

Stlačením tlačidla na uvoľnenie batérie na zadnej strane rukoväte vysuňte batériu.

#5 Nabíjanie dodatočnej batérie

- Dodatočnú batériu nabite v nabíjačom slotu a dodatočnú batériu v spodnej časti kolísky na príslušenstvo.
 - Batériu pevne zatlačte dnu.
- * model VS20A958***: Aby bolo možné batériu nabíjať v kolíske na príslušenstvo, je potrebné samostatne zakúpiť batériu. (VCA-SAPA95)

Používanie vysávača

#6 Regulátor

- * Pred použitím produktu je prvýkrát potrebné zvoliť si jazyk Použite tlačidlá (+) alebo (-) na výber jazyka. Nastavenie dokončíte podržaním tlačidla (+) na 3 sekundy.
 - Podržte na 3 sekundy stlačené tlačidlo (+), čím neskôr, počas používania vysávača, prejdete do režimu nastavenia jazyka.
- * Ak chcete nastaviť režim úspory energie, podržte stlačené tlačidlo (+) na 5 sekúnd vo chvíli, kedy sa bude vysávač nachádzať v čistiacej stanici.
 - Na zrušenie režimu úspory energie podržte na 5 sekúnd stlačené tlačidlo (+).
 - Režim úspory energie sa automaticky ukončí po spustení vysávača.

- 01 Vypnutie/zapnutie (⏻): Stlačením tlačidla (⏻) spustíte vysávanie v režime [Normal].
 - Po založení kefy na mokré čistenie začne vysávač s vysávaním v režime kefy na mokré čistenie.
- 02 Regulátor režimu sacieho výkonu: Máte možnosť nastavovať režim sacieho výkonu.
 - Tlačidlami (+) a (-) môžete meniť sací výkon v 4 krokoch [Minimum, Normal, Maximum, JET].

POZNÁMKA

- Keď je vysávač v režime kefy na mokré čistenie, funguje len tlačidlo (+).
- Pri používaní kefy na mokré čistenie nie je podporované nastavenie jazyka.
- V prípade, že kefka priľne k podlahe, prípadne sa v závislosti od materiálu (napr. koberec, rohožka, lôžkoviny) podlahy správne neotáča, upravte režim sacieho výkonu na [Minimum] alebo [Normal].

#7 Časť s displejom

- Režim scieho výkonu
 - Zobrazuje zvolený režim scieho výkonu – [Minimum], [Normal], [Maximum] alebo [JET].
- [Umývanie]: Režim kefy na mokré čistenie
 - Po založení kefy na mokré čistenie sa zobrazí režim kefy na mokré čistenie.
 - Stlačením tlačidla (+) nastriekate vodu. Pri držaní tlačidla (+) sa bude voda striekať maximálne 2 sekundy.
- Kontrola hlásení
 - **Slabá batéria:** Zobrazí sa v prípade nízkej úrovne nabitia batérie.
 - **Objekt uviazol v hubici:** Táto chyba sa zobrazí, ak niečo uviazne v kefke alebo v príslušenstve.
 - **Chýba filter:** Chyba sa zobrazí v prípade chýbajúceho mikrofiltra.
 - **Upchatý:** Chyba sa zobrazí vo chvíli, keď dôjde k upchatiu vysávača.
 - **Skontrolujte kefu, filter:** Hlásenie používateľa upozorní na kontrolu kefy, príslušenstva či filtra v záujme vyriešenia problému s upchatím.
 - **Skontrolujte mikro filter:** Služí na oznámenie a odporúčenie používateľovi, aby pravidelne kontroloval a umýval mikrofilter. (Prečítajte si kapitolu „Čistenie vysávača“.)
 - **Úspora ener. Zapnúť:** Zobrazí sa v prípade aktívneho režimu úspory energie.
 - **Úspora ener. Vypnúť:** Zobrazí sa v prípade vypnutia režimu úspory energie.

Používanie kolísky na príslušenstvo

Pred nabíjaním dodatočnej batérie pripojte nabíjačku.

#8 Používanie kolísky na príslušenstvo

- **A:** Kolíska na príslušenstvo
- **B:** Kolíska na príslušenstvo + držiak kolísky na príslušenstvo
- Pri odpojení príslušenstva pred uskladnením môžu z nasávacej časti vysávača vypadnúť zvyšky prachu.
 - Po skončení vysávania skráťte dĺžku trubice a vysávač na 10 sekúnd spustíte v režime [Maximum].
 - Ak je poduška mokrá a uskladníte ju spolu s kefkou na mokré čistenie, stena v blízkosti podušky na mokré čistenie sa môže znečistiť alebo začať zapáchať. Podložku po vyčistení nechajte úplne vyschnúť.
 - Na odmontovanie kefy stlačte uvoľňovacie tlačidlo na kefke.

Používanie príslušenstva

#9 Odpojenie príslušenstva

- Na odmontovanie nastaviteľnej trubice alebo kefy stlačte uvoľňovacie tlačidlo na zadnej strane.
- Pred odmontovaním príslušenstva nechajte vysávač bežať v režime [Maximum] na viac ako 10 sekúnd, aby sa odstránili cudzie predmety prítomné v príslušenstve.

#10 Kombinovaný nadstavec

Používa sa na odstránenie prachu zo záclon, nábytku, pohoviek atď.

#11 Predlžovací štrbinový nadstavec

Používa sa na odstraňovanie jemného prachu zo žliabkov na okenných rámoch, úzkych otvorov, kútov a pod.

#12 Flexibilný nadstavec

Sľuži na čistenie ťažko dostupných miest, ako sú horné alebo zadné časti nábytku alebo stropy.

POZNÁMKA

- Flexibilný nadstavec je možné upevniť na kombinovaný nadstavec alebo predlžovací štrbinový nadstavec.

#13 Úprava dĺžky trubice

Stlačte tlačidlo v zadnej časti nastaviteľnej trubice, čím možno v 3 krokoch upravovať jej dĺžku.

#14 Kefka na mokré čistenie

Používa sa na čistenie podlahy (drevo a linoleum) pomocou podušky na mokré čistenie.

* Poduška na mokré čistenie nezahŕňa funkciu vysávania prachu.

01 Viacnásobne použiteľná poduška na mokré čistenie

02 Suchý zips

03 Rotačný disk

Používanie viacnásobne použiteľnej podušky na mokré čistenie

- Pri pripájaní podušky na mokré čistenie skontrolujte, či sa poduška nachádza v strede rotačného disku.

04 Pripojiteľná poduška

05 <Predná strana> strana so suchým zipsom

06 <Zadná strana>

07 Jednorazová poduška na mokré čistenie

Používanie jednorazovej podušky na mokré čistenie

- Pripojte jednorazovú podušku na mokré čistenie k prednej časti (strana so suchým zipsom) pripojiteľnej podušky na rotačnom risku.
 - Ak jednorazovú podušku na mokré čistenie použijete bez pripojiteľnej podušky, účinnosť čistenia bude horšia.
- Po použití treba jednorazovú podušku na mokré čistenie zlikvidovať.

08 Zásobník na vodu

Pripájanie alebo odpájanie zásobníka na vodu

- Na odpojenie zásobníka na vodu zatlačte na jeho spodnú časť.
- Pri pripájaní zásobníka na vodu založte najprv jeho prednú časť.

POZNÁMKA

- Nepoužívajte podzemnú ani znečistenú vodu.
- Pri prvom použití môže vzduch v čerpadle a trubici spôsobiť oneskorené rozprašovanie vody z kefky na mokré čistenie. Niekoľkokrát stlačte tlačidlo na vodné rozprašovanie (+).

Čistenie čistiacej stanice

#15 Výmena vrečka na prach

Keď sa stavový indikátor sfarbí načerveno, je potrebné vymeniť vrečko na prach.

#16 Čistenie predmotorového filtra

Filter zdvihnite pomocou rukoväte a potrasením nad odpadkovým košom z neho odstráňte prach.

#17 Čistenie jemného prachového filtra

Na odstránenie prachu filtrom potraсте nad odpadkovým košom.



* Podrobnejšie informácie zobrazíte pomocou QR kódu.

Čistenie vysávača

#18 Nádoba na prach/umývateľný mikrofilter

⚠ UPOZORNENIE

- Po čistení nádoby na prach/umývateľného mikrofiltera vodou je potrebné ich pred použitím nechať úplne vyschnúť v tieni na viac než 24 hodín.
 - V prípade pôsobenia tepla môže dôjsť k deformácii dielov.
 - Ak filter pred použitím nenecháte úplne vyschnúť, môže zapáchať.
- Ak dôjde k upchatiu nádoby na prach alebo filtra, vysávač môže prestať fungovať v dôsledku aktivácia zariadenia na ochranu motora pred prehriatím.
 - Vyčistite nádobu na prach alebo filtre a následne pokračujte v používaní vysávača.

#19 Jemný prachový filter

Pred čistením filtra nezabudnite produkt vypnúť.

- Pootočte a vytiahnite jemný prachový filter. Následne naň jemne poklepte, čím odstránite prach.
- Filter opláchnite raz mesačne pod tečúcou vodou, čím zabezpečíte najlepší výkon filtra.
- Po vyčistení nechajte filter na viac ako 24 hodín úplne vysušiť v tieni, až potom ho začnite opäť používať.

- Pri montáži otáčajte filtrom smerom doprava, až kým nebude viditeľná čiara pod symbolom zámku.

📖 POZNÁMKA

- Pri umývaní filtra nepoužívajte čistiace prípravky ani nástroje.
- Nesušte pôsobením tepla.

#20 Úzka akčná kefka

⚠ UPOZORNENIE

- Kefu nečistite vodou.
- Ak na kefe zostanú cudzie predmety, odstráňte ich vlhkou vreckovkou alebo suchou handričkou.

#21 Trysková duálna kefka

Ak sa cudzí predmet neodstráni, použite na jeho odstránenie nožnice.

⚠ UPOZORNENIE

- Ak sa do vysávača dostane handrička alebo cudzí predmet a zasekne sa na rotačnej kefe, rotačná kefa sa zastaví v rámci ochrany motora kefy. Po vyčistení kefy vypnite a znovu zapnite napájanie.
- Ak kefa po vyčistení nefunguje, vypnite napájanie a potom ho znova zapnite.
- Pri čistení kefy dávajte pozor, aby sa vám nezachytili prsty v záhybe kefy.

#22 Kefka na mokré čistenie

📖 POZNÁMKA

- Ak rotačná kefa nefunguje ani po vyčistení (úzkej akčnej kefy) a (kefy na mokré čistenie), môže byť aktivovaná poistka motora proti prehriatiu. Počkajte najmenej 30 minút, kým motor nevychladne, a pokračujte v činnosti.

#23 Nadstavec na vysávanie zvieracích chlupov

Chlpy domácich zvierat odstráňte pomocou nožnic a vysávania dielov.

#24 Predlžovací štrbinový nadstavec/trubica

Predlžovací štrbinový nadstavec alebo trubicu vyčistíte vložením dlhej paličky a jej niekoľkonásobným otáčaním.

Bezpečnostné informácie

- Pred prevádzkou zariadenia si dôkladne prečítajte túto príručku a uchovajte si ju na budúce použitie.
- Keďže nasledujúce prevádzkové pokyny platia pre viacero modelov, charakteristiky vysávača sa môžu mierne odlišovať od tých, ktoré sú popísané v tejto príručke.

Použitie symboly: Upozornenie/Varovanie

VAROVANIE

Indikuje nebezpečenstvo usmrtenia alebo vážneho zranenia.

UPOZORNENIE

Indikuje riziko zranenia osôb alebo materiálnych škôd.

Ďalšie použité symboly

POZNÁMKA

Indikuje, že nasledujúci text obsahuje dôležité doplňujúce informácie.

- Viac informácií o ochrane životného prostredia a regulačných povinnostiach týkajúcich sa konkrétnych produktov spoločnosti Samsung, ako je napríklad nariadenie REACH (smernica OEEZ, batérie), nájdete na webovej stránke: samsung.com/uk/aboutsamsung/samsungelectronics/corporatecitizenship/data_corner.html

Nedodržanie týchto požiadaviek môže viesť k poškodeniu vnútorných častí vysávača a k strate záruky.

Všeobecné informácie

- Pozorne si prečítajte všetky pokyny. Pred zapnutím vysávača sa uistite, že napätie sieťového napájania je totožné s tým, ktoré je uvedené na výkonovom štítku na zadnej strane ručného vysávača (strana kontaktu batérie).

- VAROVANIE: Nepoužívajte vysávač na mokrom koberci alebo podlahe.
- Postupujte obzvlášť opatrne, keď zariadenie používajú deti alebo sa používa v ich blízkosti. Nedovoľte, aby sa vysávač používal ako hračka. Nedovoľte, aby bol vysávač kedykoľvek zapnutý bez dozoru. Vysávač používajte len na jeho určené použitie tak, ako je popísané v týchto pokynoch.
- Vysávač nepoužívajte bez vrecka na prach.
- Vrečko na prach vysypajte skôr, ako sa naplní, aby ste zachovali najlepšiu možnú účinnosť.
- Vysávač nepoužívajte na zbieranie zápaliek, horiaceho popola alebo cigaretových ohorkov. Vysávač uchovávajte mimo dosahu sporákov a iných zdrojov tepla. Teplô môže zdeformovať a odfarbiť plastové diely zariadenia.
- Predchádzajte zbieraniu tvrdých a ostrých objektov pomocou vysávača, pretože môžu poškodiť jeho diely.
- Nasávací alebo výpustný port neblokujte.
- Aby ste predišli poškodeniu, odpojte zástrčku jej uchopením a nie tak, že budete ťahať za kábel.
- Toto zariadenie môžu používať deti od 8 rokov a osoby so zníženými fyzickými, zmyslovými alebo mentálnymi schopnosťami, prípadne s nedostatkom skúseností a vedomostí, ak na ne niekto dozerá a poskytuje im pokyny na bezpečné používanie zariadenia, pričom sú si vedomé rizík spojených s používaním. Deti sa nesmú s týmto spotrebičom hrať. Deti by nemali vysávač čistiť ani vykonávať jeho údržbu bez dozoru dospelých.
- Deti musia byť pod dozorom, aby sa zaistilo, že sa nebudú so zariadením hrať.
- Pred čistením alebo údržbou vysávača musíte z hlavnej jednotky vytiahnuť batériu.
- Používanie predĺžovacieho kábla sa neodporúča.
- Ak váš vysávač správne nefunguje, vypnite sieťové napájanie a kontaktujte servisného technika autorizovaného spoločnosťou Samsung.

- Ak je napájací kábel poškodený, musí ho vymeniť výrobca alebo jeho servisný technik, prípadne podobne kvalifikovaná osoba, aby sa predišlo nebezpečenstvu zasiahnutia elektrickým prúdom.
- Nepoužívajte na vysávanie vody.
- Pri čistení neponárajte do vody.
- Ak potrebujete výmenu, kontaktujte spoločnosť Samsung alebo servisné stredisko spoločnosti Samsung.

Čistiaca stanica

- Polarizovanú zástrčku neupravujte tak, aby sa dala zapojiť do nepolarizovaných zásuviek alebo predlžovacích káblov.
- Zariadenie nepoužívajte v exteriéri ani na mokrých povrchoch.
- Keď čistiacu stanicu nepoužívate a keď sa chystáte vykonať jej servis, odpojte ju zo zásuvky.
- Na nabíjanie používajte len čistiacu stanicu dodanú výrobcom.
- Zariadenie nepoužívajte s poškodeným káblom alebo zástrčkou.
- Zariadenie neťahajte ani nedvíhajte za kábel, kábel nepoužívajte ako držadlo, cez kábel nezatvárajte dvere ani kábel neťahajte cez ostré okraje alebo rohy. Zabráňte kontaktu kábla s horúcimi povrchmi.
- Nepoužívajte predlžovacie káble ani zásuvky s nedostatočným menovitým prúdom.
- Nenabíjajte batériu, ktorá nie je nabíjateľná.
- Zástrčku neodpájajte ťahaním za kábel. Odpojenie vykonajte uchopením za zástrčku, nie za kábel.
- Batérie neznehodnocujte ani nespálujte, pretože pri vysokých teplotách vybuchnú.
- Čistiacu stanicu sa nepokúšajte otvárať. Opravy môže vykonávať len kvalifikované servisné stredisko Samsung.
- Čistiacu stanicu nevystavujte vysokým teplotám a nedovoľte, aby sa dostala do kontaktu s vlhkom alebo akoukoľvek vlhkosťou.

Inštalácia

- V prípade problémov s montážou čistiacej stanice sa obráťte na servisné stredisko spoločnosti Samsung.
- ※ Zranenie alebo nesprávna funkčnosť produktu v dôsledku nesprávnej inštalácie čistiacej stanice nemusia byť kompenzované.

Vysávač

- Nevysávajte tvrdé ani ostré predmety, napríklad sklo, klince, skrutky, mince a pod.
- Nepoužívajte bez založeného filtra. Pri vykonávaní servisu zariadenia nikdy nekladajte do komory ventilátora prsty ani iné predmety, pre prípad, že sa zariadenie náhodne zapne.
- Do otvorov nekladajte žiadne predmety. Vysávač nepoužívajte, ak je ktorýkoľvek otvor zablokovaný. Otvory chráňte pred prachom, žmolkami z oblečenia, vlasmi a čímkoliek, čo môže znížiť prúdenie vzduchu.
- Nevysávajte toxické materiály (chlórové bielidlo, amoniak, čistiadlo odpadov a pod.).
- Nevysávajte horiace ani dymiace predmety, napríklad cigarety, zápalky alebo žeravý popol.
- Vysávač nepoužívajte v uzavretých priestoroch naplnených výparmi vytvorenými olejovými nátermi, riedidlom, látkami proti moliam, horľavým prachom alebo inými výbušnými alebo toxickými výparmi.

Súvisiace s elektrickou energiou

⚠ VAROVANIE

- Príliš neohýbajte napájací kábel ani naň nekladte ťažké predmety.
 - Hrozí riziko zásahu elektrickým prúdom alebo vzniku požiaru.
- Ak vysávač používate na terase či v oblasti, kde sa používa voda, dbajte na to, aby sa voda nedostala do styku s napájacím káblom alebo elektrickou zásuvkou.
- Vidlice a kontaktnú plochu kolíka napájacej zástrčky očistite od prachu, vody a pod.
 - Môže sa vyskytnúť porucha a hrozí riziko zásahu elektrickým prúdom.

- Napájací kábel neťahajte a nedotýkajte sa zástrčky mokrými rukami.
 - Hrozí riziko zásahu elektrickým prúdom alebo vzniku požiaru.
- Čistiacu stanicu nezapájajte do zdroja s nesprávnym napätím. Čistiacu stanicu nezapájajte do viacnásobnej zásuvky ani do predlžovacieho kábla.
 - Hrozí riziko zásahu elektrickým prúdom alebo vzniku požiaru.
- Nepoužívajte poškodenú napájaciu zástrčku, napájací kábel ani uvoľnenú sieťovú zásuvku.
 - Hrozí riziko zásahu elektrickým prúdom alebo vzniku požiaru.
- Ak sa napájací kábel poškodí, vymeňte ho za nový v autorizovanom servisnom stredisku spoločnosti Samsung.
 - Hrozí riziko zásahu elektrickým prúdom alebo vzniku požiaru.
- NARIADENIE KOMISIE (EÚ) 2019/1782
Požiadavky na ekodizajn externých zdrojov napájania:
www.samsung.com/global/ecodesign_component

Prevádzka

VAROVANIE

- Čistiaca stanica sa musí umiestniť a používať na stabilnej podlahe.
 - Ak dôjde k pádu produktu, môže dôjsť k zraneniam, prípadne k poškodeniu produktu či podlahy.
- Produkt neumiestňujte ani nepoužívajte na nerovnej podlahe, koberci, konferenčnom stolíku či na pracovnej doske.
 - Ak dôjde k pádu produktu, môže dôjsť k zraneniam, prípadne k poškodeniu produktu či podlahy.
- Produkt neumiestňujte na stenu, za ktorou sú namontované potrubia (plynové, vodovodné atď.) alebo elektrické rozvody.
- Nevývolávajte skrat kladením predmetov, akými sú napríklad paličky či kovové skrutkovače, na nabíjací terminál.
 - Hrozí riziko poruchy produktu alebo zásahu elektrickým prúdom.
- Zabezpečte, aby sa nabíjacie terminály vysávača a čistiacej stanice nedostali do kontaktu s vodivými predmetmi, ako sú náramky a náramkové hodinky, kovové tyče, kince a pod.
- Zabezpečte, aby sa do vysávača alebo čistiacej stanice nedostali tekutiny ako voda či džús.
 - Hrozí riziko zásahu elektrickým prúdom alebo vzniku požiaru.
- Keďže je čistiaca stanica navrhnutá na používanie výlučne s bezdrôtovým vysávačom Samsung Jet, nepoužívajte ju v spojení s inými elektrickými spotrebičmi ani na iné účely.
 - Hrozí riziko vážneho poškodenia čistiacej stanice alebo nebezpečenstvo vzniku požiaru.
- Nevysávajte tekutiny, ostré predmety, múku, špendlíky, uhliky a pod.
 - Môže dôjsť k narušeniu správneho chodu produktu alebo k jeho vážnemu poškodeniu.
- Vysávač nepoužívajte na vysávanie kvapalín (napr. rozliate nápoje) alebo exkrementov domácich zvierat.
- Dbajte na to, aby pri prevádzke vysávača nebola blokována kefka ani vývod vzduchu.
 - Môže dôjsť k prehriatiu a následnému narušeniu chodu produktu alebo k požiaru.
- Tento produkt je určený len na používanie v domácnostiach. (tento produkt nepoužívajte pri experimentálnom, komerčnom ani priemyselnom vysávaní.)
 - Môže dôjsť k narušeniu správneho chodu produktu alebo k jeho vážnemu poškodeniu.
 - Vysávanie v exteriéri: kameň a cementový prach
 - Pri biliarde: kriedový prach
 - V aseptických nemocničných priestoroch
- Na prístroj nejazdíte ani ním nadmerne netraste.
 - Môže dôjsť k úrazu alebo poškodeniu produktu.
- Pred prenášaním kolísky na príslušenstvo najprv odpojte nabíjačku.
 - Poškodí sa nabíjací terminál alebo napájací kábel a môže dôjsť k zásahu elektrickým prúdom.

- Produkt nepoužívajte v blízkosti ohrevných zariadení (napr. ohrievačov), ani v priestoroch, kde sa nachádzajú horľavé spreje alebo horľavé materiály.
 - Môže dôjsť k deformácii produktu alebo vzniku požiaru.
- Pri používaní vysávača si dajte pozor, aby ste sa nezranili o pohyblivé alebo otáčavé súčasti.
 - Dbajte na to, aby nedošlo k nasaniu telesných častí (vlasy, ruky atď.) do otočnej kefy (bubon).
- Pri vysávaní steny alebo stropu by ste mali používať obe ruky.
 - Pri vysávaní pomocou jednej ruky si môžete poškodiť zápästie alebo vám vysávač môže vypadnúť a spôsobiť zranenie alebo sa poškodiť.
- Dbajte na správne založenie filtrov.
 - Môže dôjsť k zníženiu sacieho výkonu.
 - Ak sa prach dostane do motora vysávača, hrozí poškodenie produktu.
 - Produkt nemusí fungovať.
- Ostré predmety, ako napríklad piesok, môžu po vysatí poškriabať vnútornú časť vrecka na prach.
 - Ak dôjde k úniku plynu alebo použitiu horľavého spreja, ako je napríklad odstraňovač prachu, nedotýkajte sa napájacej zásuvky a vyvetrajte miestnosť.
 - Hrozí nebezpečenstvo výbuchu alebo vzniku požiaru.
- Ak produkt vydáva podozrivé zvuky alebo z neho vychádza zápach či dym, ihneď ho vypnite a obráťte sa na servisné stredisko spoločnosti Samsung.
 - Hrozí riziko zásahu elektrickým prúdom alebo vzniku požiaru.
- V prípade čistenia vonkajšej časti produktu vysávač najprv vypnite a potom ho utrite suchou tkaninou. Zabráňte priamemu kontaktu vysávača s vodou a prchavými látkami ako sú benzén, riedidlo alebo alkohol.
 - Ak v dôsledku kontaktu s vodou dôjde k poruche, produkt vypnite a kontaktujte servisné stredisko spoločnosti Samsung.
- Pred čistením čistiacej stanice produkt odpojte.
- Na čistenie umývateľných častí zariadenia nepoužívajte zásadité čistiace prostriedky, kyselinu, priemyselné čistiace prostriedky, osviežovače vzduchu, kyselinu octovú a pod.
 - Môže dôjsť k poškodeniu produktu (poškodenie plastu, deformácia, zmena farby alebo potlačé a pod.).

Umývateľné časti zariadenia		Nádoba na prach, umývateľný mikrofilter, mimoriadne jemný prachový filter, filter s kovovou sieťkou, suchá handrička
Vhodný čistiaci prostriedok	Neutrálny	Čistiaci prostriedok na umývanie riadu
Zakázaný čistiaci prostriedok	Zásaditý	Tekutý kyslík, prípravok na odstraňovanie plesní a pod.
	Kyselina	Parafínový olej, emulgátor a pod.
	Priemyselné čistiace prostriedky	NV-I, PB-I, Opti, alkohol, acetón, benzén, riedidlo a pod.
	Osviežovač vzduchu	Sprejový osviežovač vzduchu (s vôňou kávy, bylínok a pod.)
	Oleje	Živočišne oleje, rastlinné oleje
Iné	Konzumná kyselina octová, ocot, ľadová kyselina octová a pod.	

Údržba

VAROVANIE

- Pred vybratím cudzích predmetov z produktu ho najskôr vypnite.
 - Ak je počas vyberania cudzích predmetov produkt zapnutý, môže dôjsť k zraneniu alebo jeho poškodeniu.

Poznámky a upozornenia

Inštalácia

UPOZORNENIE

- Produkt neinštalujte v blízkosti vody, v oblasti s nadmernou vlhkosťou, v blízkosti okna atď.
- Neumiestňujte čistiacu stanicu do priestorov, v ktorých sa často pohybujú ľudia, napríklad do vstupnej haly alebo na úzku chodbu.
 - Môžu o ňu totiž zakopnúť a zraniť sa, prípadne ju poškodiť.
- V prípade nesprávnej inštalácie čistiacej stanice môže dôjsť k jej pádu, čo by mohlo spôsobiť zranenie alebo vážne poškodenie produktu.
- Čistiacu stanicu inštalujte na mieste, kde sa nenachádzajú žiadne predmety, ktoré by sa mohli rozbiť a spôsobiť tak škody.

Používanie batérie

POZNÁMKA

- V prípade, že produkt po nabití batérie nefunguje, batériu je potrebné vymeniť. Ak problém pretrváva, kontaktujte servisné stredisko spoločnosti Samsung.
- Batériu a adaptér si musíte zakúpiť samostatne.
- Pri nákupe batérie v servisnom stredisku spoločnosti Samsung skontrolujte logo na batérii (**SAMSUNG**) a názov batérie (VCA-SBTA95).

UPOZORNENIE

- Batériu ani čistiacu stanicu nerozoberajte.
- Batériu nevystavujte horúčave a ohňu.
- Batériu používajte výlučne s týmto produktom, nevkladajte ju do iných elektronických spotrebičov a nepoužívajte ju na iné účely.
- Vyberanie batérie zo zariadenia počas prevádzky môže viesť k jeho poruche.

- Čas používania batérie sa môže pri zvýšenej spotrebe batérie skrátiť. Ak batériu už nie je možné nabiť alebo sa rýchlo vybíja, vymeňte opotrebovanú batériu za novú.
- Používajte len čistiacu stanicu a batérie dodané výrobcom.
- Pred vložením batérie skontrolujte, či je batéria vložená v správnom smere.
- Staré a nefunkčné batérie odovzdajte na určenom zbernom mieste na recykláciu.
- Batériu nenechajte padnúť a nevystavujte ju nadmernému či náhlemu tlaku.
- Z bezpečnostných dôvodov na ochranu motora a batérie nepoužívajte produkt, ak je teplota nižšia ako 5 °C alebo vyššia ako 45 °C.

Prevádzka

POZNÁMKA

- Ak na kefu príliš zatlačíte alebo sa v rotačnej kefe (bubne) zachytí cudzí predmet, kefa sa môže zastaviť, aby sa ochránil motor alebo produkt. Vypnite vysávač, odstráňte cudzí predmet a potom vysávač znova zapnite.
- V závislosti od vlhkosti, teploty, podlahového materiálu a ďalších faktorov sa môže vo vašej domácnosti vyskytovať statická elektrina.
- Pred prvým použitím novozakúpenej batérie alebo vtedy, ak ste batériu dlhodobšie nepoužívali, batériu nabite.
- Ak nebudete vysávač dlhšiu dobu používať alebo ak sa chystáte odísť z domu na dlhší čas, odpojte čistiacu stanicu a potom odpojte batériu od čistiacej stanice. Ak batériu nebudete nabíjať, pomaly sa vybije.
- Keď je stav nabitia batérie nízky, nabite ju. Ak stav batérie zostane dlhší čas na nízkej úrovni, môže to spôsobiť zníženie výkonu batérie.

- Mokrú viacnásobne použiteľnú podušku kefy na mokré čistenie operte v bežnej práčke pomocou neutrálneho pracieho prostriedka.
 - Ak však podušku na mokré čistenie vystavíte teplu alebo zmäčkovadlu a pod., môže dôjsť k zmene jej farebných vlastností a k zhoršeniu výkonnosti prístroja. Podušku na mokré čistenie nevyváraajte.
 - S kefou na mokré čistenie používajte originálne podušky na mokré čistenie od spoločnosti Samsung Electronics.
 - V prípade použitia kefy na mokré čistenie bez podušky na mokré čistenie sa na žiadnu poruchu prístroja nebude vzťahovať záruka a budú vám účtované servisné poplatky.
 - Pri kúpe viacnásobne použiteľnej podušky pre kefu na mokré čistenie kontaktujte servisné centrum spoločnosti Samsung.
 - Pri kúpe ďalšej jednorazovej podušky na mokré čistenie skontrolujte názov modelu VCA-SPA95.
 - Ak chcete zakúpiť ďalšie vrečko na prach, najskôr skontrolujte názov modelu (VCA-ADB952) a logo Samsung (**SAMSUNG**), potom sa obráťte na najbližšieho predajcu značky Samsung Electronics alebo servisné stredisko spoločnosti Samsung.
 - Ak je nádoba na prach v čistiacej stanici naplnená prachom, čistiaca stanica môže prestať fungovať v dôsledku aktivácie zariadenia na zamedzenie prehriatiu motora. Založte vrečko na prach a pokračujte v prevádzke.
 - Ak sa vo vysatí prachu nachádzajú larvy, vo vrečku na prach sa môžu rozmnožiť. Čistiacu stanicu vyčistíte vlhčeným obrúskom. Čisté vrečko na prach znova založte.
 - Na čistiacu stanicu netlačte, aby nedošlo k jej pádu.
 - Mohlo by dôjsť k zraneniu, prípadne poškodeniu produktu alebo podlahy.
- ⚠ UPOZORNENIE**
- Produkt nepoužívajte v blízkosti horľavých látok.
 - Ďalšie prípady, kedy sa zariadenie nesmie používať:
 - Na miestach, kde sa na podlahe nachádza horíaca sviečka alebo stolová lampka.
 - Na miestach, kde sa nachádzajú tlejúce uhličky alebo krb bez dozoru.
 - V prítomnosti horľavých materiálov (benzín, alkohol, riedidlo, popolník s tlejúcou cigareťou a pod.).
 - Produkt nenechávajte opretý o stenu či stôl.
 - Môže dôjsť k jeho pádu a následným zraneniam či vážnemu poškodeniu produktu.
 - Počas používania vysávača alebo po ňom je vysávač potrebné položiť na zem alebo ho uskladniť do čistiacej stanice.
 - Môže dôjsť k pádu produktu a následným zraneniam či vážnemu poškodeniu produktu. Okrem toho vám škody nemusia byť preplatené.
 - Vysávač používajte výlučne na účel, na ktorý bol určený. (Nedovoľte, aby sa deti na produkte vozili alebo sa s ním hrali.)
 - Môže dôjsť k úrazu alebo poškodeniu produktu.
 - Dbajte na to, aby sa deti počas vysávania produktu nedotýkali.
 - Deti sa môžu o prehriaty vysávač popáliť.
 - Nedovoľte deťom, aby sa držali za čistiacu stanicu alebo na ňu tlačili.
 - Mohlo by dôjsť k zraneniu, prípadne poškodeniu produktu alebo podlahy.
 - Na prenášanie čistiacej stanice používajte obidve ruky.

- Keď vyťahujete napájací kábel z drážky v spodnej časti čistiacej stanice, neťahajte zaň príliš násilne. Na boku kábel jemne pootočte, aby hladko vyšiel von.
 - Môže dôjsť k poškodeniu napájacieho kábla a zásahu elektrickým prúdom či požiaru.
- Pred pripojením alebo odpojením čistiacej stanice vypnite vysávač a uistite sa, že sa rukami nedotýkate vidlice napájacej zástrčky.
 - Hrozí riziko vzniku požiaru alebo zásahu elektrickým prúdom.
- Nestúpajte silou na hornú časť kefy na mokré čistenie počas jej používania.
 - Môžete poškodiť produkt alebo podlahu.
- Pri skladaní vysávača dávajte pozor, aby sa vám v spojoch nezachytili prsty.
- Vysávač nepoužívajte na čistenie objektov, ktoré sa môžu ľahko poškriabať (TV, monitory atď.).
- Počas vysávania dbajte na to, aby bočná časť kefy nenarážala do líšt, stien, nábytku atď., čím by povrchy mohla znečistiť.
 - Jemné škrvny odstráňte vlhčeným obrúskom alebo čistidlom.
- Počas používania nečistite produkt vodou.
- Produkt sa smie používať na suchých miestach. Nepoužívajte ho na mokrých miestach ani na vode.
- Produkt nepoužívajte na priamom slnečnom svetle ani na vysokom teple. Produkt neskladujte vnútri vozidla.
- Do zásobníka na vodu ani na kefku na mokré čistenie nelejte horúcu vodu, čistiace prípravky a pod.
 - Hrozí riziko poruchy produktu alebo zníženia jeho výkonových vlastností.
- Keď kefku na mokré čistenie nepoužívate, vylejte všetku vodu zo zásobníka na vodu.

Údržba

POZNÁMKA

- V určitých prípadoch môže koleso kefy poškríbať podlahu. Pred použitím vysávača skontrolujte stav kolies kefy.
 - Ak sa na kolesách kefy nachádza cudzí predmet, ktorý nie je možné ľahko odstrániť, obráťte sa na servisné stredisko spoločnosti Samsung.
- Ak je vnútorná časť kefy na mokré čistenie upchatá množstvom cudzích predmetov, rýchlosť rotácie klesne alebo sa rotácia disku zastaví.

UPOZORNENIE

- Na vysávač netlačte, keď je uložený v čistiacej stanici.
 - Mohlo by dôjsť k zraneniu, prípadne poškodeniu produktu alebo podlahy.
- Ak produkt ponecháte niekoľko hodín na priamom slnku, môže to spôsobiť deformáciu alebo zmenu farby dielov produktu. Produkt preto skladujte v tieni.
- Kefu vysávača nečistite vodou. Čistenie vodou môže spôsobiť deformáciu dielov alebo poruchu.
- Ak si všimnete, že sa postupne znižuje sací výkon vysávača alebo sa vysávač nadmerne prehrieva, vyčistite produkty a vymeňte filtre.
- Keď začne čistiaca stanica zapáchať, vymeňte vrecko na prach alebo vyčistite filtre.

Riešenie problémov

Pred kontaktovaním servisu si prečítajte nižšie uvedené problémy a riešenia. Upozorňujeme, že vám budú účtované akékoľvek servisné hovory, pri ktorých sa nezistia žiadne chyby.

Problém	Riešenie
Vysávač nefunguje.	<ul style="list-style-type: none">• Skontrolujte stav batérie a nabite ju.• Skontrolujte, či nie je zariadenie vypnuté, a zapnite ho stlačením vypínača.• Skontrolujte, či nie je zablokovaná nastaviteľná trubica, nádoba na prach alebo kefa.• Skontrolujte, či je správne vložený umývateľný mikrofilter.• V prípade, že vysávač nebol dlhšiu dobu používaný, nabite batériu.• V prípade vybitia batérie ju vymeňte.
Rotačná kefa (bubon) vnútri kefy sa netočí.	<ul style="list-style-type: none">• Ak sa na displeji zobrazí hlásenie [Skontrolujte kefu, filter], vypnite vysávač a skontrolujte, či kefu neupchal cudzí predmet. Ak áno, tento cudzí predmet odstráňte a vysávač opäť spustte.• Skontrolujte, či je vysávač zapnutý, a potom ho vypnite a znova zapnite.<ul style="list-style-type: none">- Ak sa pri používaní (úzkej akčnej kefy) a (kefy na mokré čistenie) aktivuje poistka motora kefy proti prehriatiu, môže trvať asi 30 minút, kým motor vychladne.
Z výduchu alebo filtra produkt sa šíri zápach.	<ul style="list-style-type: none">• Pravidelne vykonávajte vyprázdnenie nádoby na prach a čistenie filtrov.<ul style="list-style-type: none">- Keďže váš vysávač je nový produkt, počas prvých 3 mesiacov jeho používania je prítomnosť mierneho zápachu bežná.- Ak vysávač nebudete dlhšie používať, nahromadená nečistota v nádobe na prach alebo prach na filtri môžu spôsobiť zápach.• Náhradné filtre sú dostupné od vášho miestneho servisného technika značky Samsung.
Pri čistení hrubých a mäkkých koberčiek vzniká statická elektrina.	<ul style="list-style-type: none">• Materiály koberčeka (koberček v zariadení pre deti, koberček na tlmenie hluku medzi poschodiami atď.) môžu spôsobovať vznik statickej elektriny.<ul style="list-style-type: none">- Presuňte kefu na chvíľu na normálnu podlahu a potom sa vráťte späť ku koberčeku. Statická elektrina by mala zmiznúť.
Kefka na mokré čistenie nerozprašuje vodu.	<ul style="list-style-type: none">• Pri prvom použití môže vzduch vo vnútornom čerpadle kefy na mokré čistenie a trubici spôsobiť oneskorené rozprašovanie vody z kefy na mokré čistenie.<ul style="list-style-type: none">- Odpojte zásobník na vodu, stlačte tlačidlo rozprašovania vody (+) a sluchom skontrolujte, či čerpadlo funguje.- Naplňte zásobník na vodu, pripojte ho ku kefke na mokré čistenie a opakovane stláčajte tlačidlo na vodné rozprašovanie (+).

Problém	Riešenie
Vysávač sa nedá nabiť.	<ul style="list-style-type: none"> • Skontrolujte, či napätie dodávané čistiacej stanici zodpovedá požiadavkám čistiacej stanice. • Uistite sa, či je vysávač zapnutý a potom skontrolujte, či svieti LED indikátora stavu batérie. • Skontrolujte, či sa na nabíjacom termináli nenachádzajú nečistoty (prach). Pomocou bavlneného tampónu alebo jemnej handričky odstráňte akékoľvek nečistoty.
Vysávač sa počas vysávania vypne.	<ul style="list-style-type: none"> • Keďže tento produkt je vybavený poistkou motora proti prehriatiu, môže sa dočasne vypnúť v týchto prípadoch. Po odstránení príčiny problému produkt znova zapnite. (Čas sa v tomto prípade môže líšiť v závislosti od teploty prostredia.) <ul style="list-style-type: none"> - Keď sa počas používania naplní nádoba na prach. - Keď sa počas používania upchá kefa. - Ak sa príliš dlho používa štrbinový nadstavec.
Sací výkon náhle klesá a vysávač vydáva vibračné zvuky.	<ul style="list-style-type: none"> • Skontrolujte, či kefa, nádoba na prach alebo nastaviteľná trubica nie sú upchaté cudzími predmetmi a odstráňte ich. • Skontrolujte, či nie je nádoba na prach úplne naplnená prachom. Ak je nádoba plná, vyprázdňte ju. • Skontrolujte, či nie je špinavý filter. Ak je špinavý, vyčistite ho.
Dokončili ste vysávanie, ale z kefy stále vypadávajú drobné čiastočky prachu.	<ul style="list-style-type: none"> • Po skončení vysávania nechajte vysávač bežať ešte aspoň 10 sekúnd, aby sa nasali všetky drobné čiastočky prachu.

- Tento vysávač vyhovuje nasledujúcim normám.
 - Smernica o nízkom napätí 2014/35/EÚ
 - Smernica EMC 2014/30/EÚ

SAMSUNG



Odkurzacz

Instrukcja obsługi

Seria VS20A95****

- Przed rozpoczęciem korzystania z tego urządzenia należy dokładnie zapoznać się z instrukcją obsługi.
- Urządzenie jest przeznaczone wyłącznie do użytku w pomieszczeniach



SAMSUNG

Przegląd części

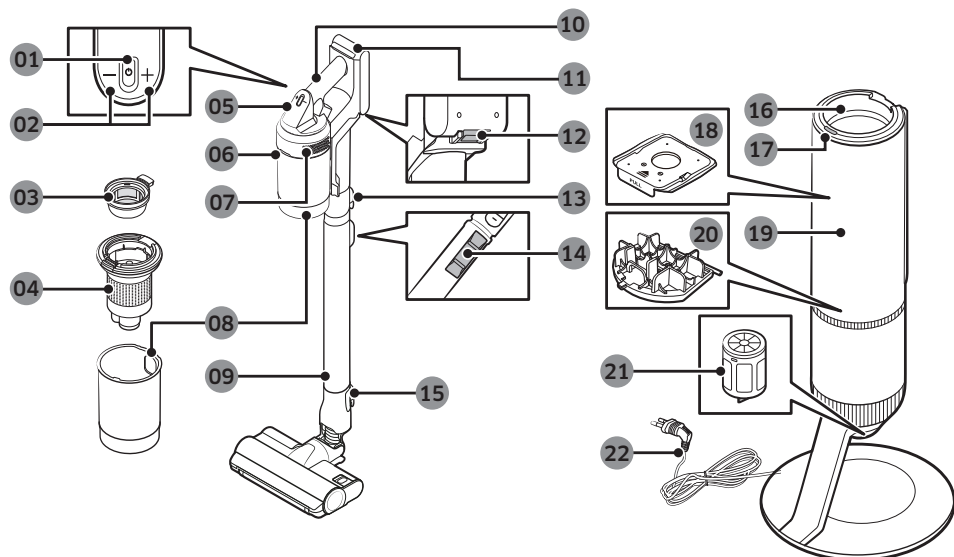

- 01 Przycisk zasilania (⏻)
- 02 Przycisk regulacji siły ssania
- 03 Zmywalny mikrofiltr
- 04 Metalowy filtr kratkowy
- 05 Wyświetlacz
- 06 Przycisk zwalniania pojemnika na kurz
- 07 Filtr drobnego pyłu
- 08 Pojemnik na kurz
- 09 Regulowana rura
- 10 Uchwyty
- 11 Wskaźnik poziomu naładowania akumulatora
- 12 Przycisk zwalniania akumulatora
- 13 Przycisk zwalniania rury
- 14 Przycisk regulacji długości rury
- 15 Przycisk zwalniania szczotki
- 16 Złącze pojemnika na kurz
- 17 Przycisk START/STOP stacji czyszczenia
- 18 Worek na kurz
- 19 Pokrywa przednia stacji czyszczenia
- 20 Filtr przedsilnikowy w stacji czyszczenia
- 21 Filtr drobnego pyłu w stacji czyszczenia
- 22 Przewód zasilający

* Wzór fali na zewnątrz produktu jest naturalnym elementem designu dzięki zastosowaniu perłowych tworzyw sztucznych o fakturze przypominającej perłę. Ponadto takie tworzywo w materiale nadaje wyjątkowe nablyszczanie bez konieczności nanoszenia dodatkowych powłok.

Akcesoria

Akcesoria oznaczone gwiazdką (*) mogą różnić się w zależności od produktu.



Regulowana rura

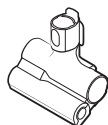

Końcówka do usuwania sierści



Nasadka kombinacyjna



Szczotka do szczelin z przedłużeniem

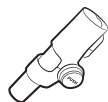

Nasadka elastyczna



Worek na kurz: 3 szt.
(wewnątrz produktu: 1, zapas: 2)



Instrukcja obsługi

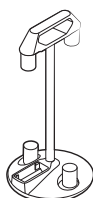

Podstawa na akcesoria

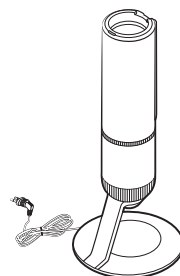

Stacja czyszczenia



* Ładowarka

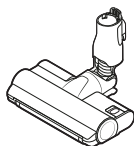

* Szczotka Jet Dual

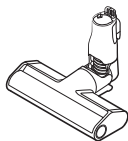

* Wąska szczotka

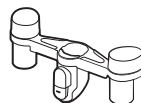

* Uchwyt podstawki na akcesoria

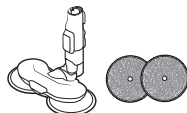

* Szczotka do odkurzania na mokro / wielorazowa nakładka mopująca

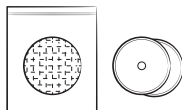

* Jednorazowa nakładka mopująca / doczepiana podkładka

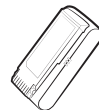

* Akumulator (VS20A959***: 2 szt.)

* Opcjonalny

* Model VS20A958***: Dodatkowy akumulator i ładowarkę można kupić oddzielnie.

* Do szczotki do odkurzania na mokro dołączono wielorazową nakładkę mopującą i jednorazową nakładkę mopującą.

* Szczotka do odkurzania na mokro i szczotka Jet Dual są zgodne tylko z modelem VS20A95****.

Dane techniczne produktu

Czas ładowania i sprzątania może się różnić w zależności od szczotek i warunków stosowania.

Model		Seria VS20A95****
Zużycie energii (odkurzacz)		Na podstawie odkurzacza ręcznego: 580 W
Dane techniczne akumulatora		Litowo-jonowy 25,2 V, 2200 mAh, 7 ogniw
Masa (odkurzacz)		2,7 kg (szczotka Jet Dual)
Wymiary	Odkurzacz	Szerokość 250 mm × głębokość 210 mm × wysokość 1000 mm
	Stacja czyszczenia	Szerokość 300 mm × głębokość 300 mm × wysokość 850 mm
Czas ładowania		3,5 godz.
Czas odkurzania (domyślnie: [MID])	Nasadka kombinacyjna / szczotka do szczelin z przedłużeniem	Ok. 60 min [MIN] / ok. 30 min [MID] / ok. 10 min [MAX] / Ok. 3 min [JET]
	Szczotka Jet Dual	Ok. 42 min [MIN] / ok. 24 min [MID] / ok. 14 min [MAX] / Ok. 8 min [JET]
	Wąska szczotka	Ok. 50 min [MIN] / ok. 25 min [MID] / ok. 15 min [MAX] / Ok. 9 min [JET]
	Szczotka do odkurzania na mokro	Ok. 100 min

* Czas odkurzania podwaja się w przypadku jednoczesnego korzystania z dwóch akumulatorów.

Obsługa



* Aby uzyskać szczegółowe informacje, należy użyć kodu QR.

Stacja czyszczenia

#1 Instalacja stacji czyszczenia

- 1 Poprowadź przewód zasilający stacji czyszczenia wzdłuż rowka na spodzie.
 - Upewnij się, że przewód zasilający jest prawidłowo umieszczony, tak aby stacja czyszczenia stała, nie przechylając się.
- 2 Przed podłączeniem stacji czyszczenia utóż odpowiedni przewód zasilający.
- 3 Po podłączeniu stacji czyszczenia wskaźnik stanu świeci na niebiesko przez 5 sekund, po czym się wyłącza.

#2 Korzystanie ze stacji czyszczenia

- ⓘ Wskaźnik stanu / przycisk (START/STOP)
- Po umieszczeniu odkurzacza w stacji czyszczenia naciśnij przycisk START/STOP, aby opróżnić pojemnik na kurz.
 - Naciśnij ponownie przycisk START/STOP, aby zatrzymać pracę urządzenia.
- Zamknij dolną pokrywę pojemnika na kurz przed użyciem odkurzacza, ponieważ po opróżnieniu pojemnika w stacji czyszczenia pokrywa pozostaje otwarta.

Odkurzacz

Ładowanie akumulatora

- * Gdy wskaźnik poziomu naładowania akumulatora zmienia kolor na czerwony lub na wyświetlaczu pojawia się komunikat [Słaba bateria], naładuj akumulator.
- * Nie wolno używać odkurzacza w czasie ładowania.
- * Sprawdź, czy tylna część akumulatora jest prawidłowo zamontowana w części ładowania odkurzacza.
- * Sprawdź, czy podczas ładowania wyświetlany jest wskaźnik poziomu naładowania akumulatora.
- * Po rozpoczęciu ładowania wskaźnik poziomu naładowania akumulatora (świeci na czerwono, pomarańczowo lub żółto w zależności od postępu ładowania), stopniowo podnosi się i zmienia kolor na zielony po zakończeniu ładowania.

PRZESTROGA

- Przed wysunięciem akumulatora należy wyłączyć odkurzacz.
 - Jeżeli akumulator zostanie wysunięty siłą podczas pracy odkurzacza, może dojść do jego uszkodzenia.
- Należy uważać, aby nie upuścić akumulatora. Może to doprowadzić do obrażeń ciała lub uszkodzenia akumulatora.

#3 Instalacja akumulatora

Włóż akumulator do końca, aż usłyszysz kliknięcie.

#4 Wysuwanie akumulatora

Naciśnij przycisk zwalniający akumulatora z tyłu uchwytu, aby wysunąć akumulator.

#5 Ładowanie dodatkowego akumulatora

- Dodatkowy akumulator należy ładować w gnieździe ładowania dodatkowego akumulatora w dolnej części podstawki na akcesoria.
 - Dokładnie włóż akumulator.

- * Model VS20A958***: Aby naładować akumulator za pośrednictwem podstawki na akcesoria, należy oddzielnie zakupić ładowarkę. (VCA-SAPA95)

Korzystanie z odkurzacza

#6 Elementy sterowania

- * Przed użyciem produktu po raz pierwszy należy wybrać język wyświetlanych informacji. Za pomocą przycisków (+) lub (-) wybierz język i przytrzymaj przycisk (+) przez 3 sekundy, aby zakończyć wprowadzanie ustawienia.
 - Naciśnij i przytrzymaj przycisk (+) przez 3 sekundy w czasie korzystania z odkurzacza, aby przejść do trybu ustawiania języka później.
- * Aby ustawić tryb ECO, naciśnij i przytrzymaj przycisk (+) przez 5 sekund w czasie, gdy odkurzacz znajduje się w stacji czyszczenia.
 - Aby anulować tryb ECO, naciśnij i przytrzymaj przycisk (+) przez 5 sekund.
 - Wyjście z trybu ECO odbywa się automatycznie, gdy odkurzacz zaczyna pracę.

- 01** Włączanie/wyłączanie zasilania (⏻): Naciśnij przycisk (⏻), aby rozpocząć odkurzanie w trybie [MID].
 - Po założeniu szczotki do odkurzania na mokro odkurzacz zaczyna pracować w trybie szczotki do odkurzania na mokro.
- 02** Element sterowania trybem siły ssania: Istnieje możliwość zmiany trybu siły ssania.
 - Można przełączać między 4 poziomami siły ssania [MIN, MID, MAX, JET] za pomocą przycisków (+) i (-).

UWAGA

- Gdy odkurzacz działa w trybie szczotki do odkurzania na mokro, aktywny jest wyłącznie przycisk (+).
- Podczas pracy w trybie szczotki do odkurzania na mokro ustawienie języka nie jest obsługiwane.
- Jeżeli szczotka przywrze do podłogi lub nieprawidłowo obraca się w zależności od materiału podłogi (dywan, mata, wykładzina itd.), należy wyregulować tryb siły ssania, wybierając ustawienie [MIN] lub [MID].

#7 Wyświetlacz

- Tryb siły ssania
 - Wyświetla wybrany tryb siły ssania jako [MIN], [MID], [MAX] lub [JET].
- [MOP]: Tryb szczotki do odkurzania na mokro
 - Jeżeli zamontowana jest szczotka do odkurzania na mokro, wyświetlany jest tryb szczotki do odkurzania na mokro.
 - Naciśnij przycisk (+), by spryskać wodą. Przytrzymanie przycisku (+) powoduje, że woda jest rozpylana przez maksymalnie 2 sekundy.
- Sprawdzanie komunikatów
 - **Słaba bateria:** Wyświetlany jest w przypadku niskiego poziomu naładowania akumulatora.
 - **Usuń obiekt ze szczotki:** Ten błąd wyświetlany jest, gdy przedmiot uwięźnie w szczotce lub nasadce.
 - **Brak filtra:** Ten błąd jest wyświetlany, gdy w odkurzaczu nie zainstalowano mikrofiltra.
 - **Udrożnij:** Ten błąd jest wyświetlany, gdy odkurzacze wymaga udrożnienia.
 - **Sprawdź filtr lub szczotkę:** Komunikat ostrzega użytkownika o konieczności sprawdzenia szczotki, nasadki lub filtra w celu usunięcia błędu niedrożności.
 - **Wyczyść mikrofiltr:** Ostrzeżenie i polecenie, aby użytkownik regularnie sprawdzał i mył mikrofiltr. (Patrz część „Czyszczenie odkurzacza”).
 - **Tryb ECO włączony:** Ten komunikat jest wyświetlany, gdy jest włączony tryb oszczędzania energii.
 - **Tryb ECO wyłączony:** Ten komunikat jest wyświetlany, gdy tryb oszczędzania energii jest wyłączony.

Korzystanie z podstawki na akcesoria

Przed naładowaniem dodatkowego akumulatora należy podłączyć ładowarkę.

#8 Korzystanie z podstawki na akcesoria

- **A:** Podstawka na akcesoria
- **B:** Podstawka na akcesoria + uchwyt podstawki na akcesoria
- Po odłączeniu akcesoriów, a przed odłożeniem ich do przechowywania, należy usunąć z nich pył pochodzący z części ssącej odkurzacza.
 - Po zakończeniu sprzątania należy skrócić rurę i włączyć tryb [MAX] na 10 sekund.
 - Jeśli nakładka jest mokra, na czas przechowywania nie należy pozostawiać jej na szczotce do odkurzania na mokro, ponieważ może spowodować zabrudzenie ściany stykającej się z nakładką lub powstanie nieprzyjemnego zapachu. Po wyczyszczeniu nakładki należy ją całkowicie wysuszyć.
 - Aby odłączyć szczotkę, należy nacisnąć przycisk zwalniający na szczotce.

Korzystanie z akcesoriów

#9 Odłączanie akcesoriów

- Aby odłączyć regulowaną rurę lub szczotkę, należy nacisnąć przycisk zwalniający z tyłu.
- Przed zdemontowaniem akcesoriów należy włączyć tryb [MAX] na ponad 10 sekund, aby usunąć zanieczyszczenia pozostające w akcesoriach.

#10 Nasadka kombinacyjna

Służy do odkurzania zasłon, mebli, sof itp.

#11 Szczotka do szczelin z przedłużeniem

Służy do usuwania kurzu z rowków ram okiennych, wąskich otworów, szczelin, narożników itp.

#12 Nasadka elastyczna

Służy do odkurzania trudno dostępnych miejsc, takich jak górne i tylne części mebli lub sufity.

UWAGA

- Nasadkę elastyczną można podłączyć do nasadki kombinacyjnej lub szczotki do szczelin z przedłużeniem.

#13 Regulacja długości rury

Naciśnij przycisk z tyłu regulowanej rury, aby dostosować jej długość w 3 krokach.

#14 Szczotka do odkurzania na mokro

Służy do czyszczenia podłóg (z drewna i linoleum) przy użyciu nakładki mopującej.

- * Szczotka do odkurzania na mokro nie ma funkcji odsysania pyłu.

01 Wielorazowa nakładka mopująca

02 Rzep

03 Tarcza obrotowa

Korzystanie z wielorazowej nakładki mopującej

- Nakładkę mopującą należy zamocować na środku tarczy obrotowej.

04 Doczepiana podkładka

05 <Przód> z rzepem

06 <Tył>

07 Jednorazowa nakładka mopująca

Korzystanie z jednorazowej nakładki mopującej

- Zamocuj jednorazową nakładkę mopującą na przedniej stronie (z rzepem) doczepianej podkładki na tarczy obrotowej.
 - Korzystanie z jednorazowej nakładki mopującej bez doczepianej podkładki powoduje zmniejszenie wydajności czyszczenia.
- Po zakończeniu korzystania z jednorazowej nakładki mopującej należy ją wyrzucić.

08 Zbiornik na wodę

Odłączenie i podłączenie zbiornika na wodę

- Naciśnij dolną część zbiornika na wodę, aby go odłączyć.
- Podłączając zbiornik na wodę, najpierw wsuń przód elementu.

UWAGA

- Nie wolno używać wody gruntowej ani zanieczyszczonej.
- W przypadku pierwszego użycia powietrze w pompie i rura mogą spowodować opóźnienie rozpylania wody przez szczotkę. Naciśnij kilkakrotnie przycisk rozpylania wody (+).

Konserwacja

Czyszczenie stacji czyszczenia

#15 Wymiana worka na kurz

Gdy kolor wskaźnika stanu zmieni się, należy wymienić torbę na kurz.

#16 Czyszczenie filtra przedsilnikowego

Użyj uchwyty, aby unieść filtr i potrząśnij nim nad koszem, aby usunąć kurz.

#17 Czyszczenie filtra drobnego pyłu

Potrząśnij filtrem drobnego pyłu nad koszem, aby usunąć zebrany kurz.



* Aby uzyskać szczegółowe informacje, należy użyć kodu QR.

Czyszczenie odkurzacza

#18 Pojemnik na kurz / zmywalny mikrofiltr

⚠ PRZESTROGA

- Po wyczyszczeniu wodą pojemnika na kurz / zmywalnego mikrofiltra należy je dokładnie osuszyć, odkładając w zacienionym miejscu na ponad 24 godziny przed użyciem.
 - Pod wpływem ciepła może dojść do deformacji części.
 - Jeżeli filtr nie wyschnie dokładnie przed użyciem, może być przyczyną tworzenia się nieprzyjemnego zapachu.
- Jeżeli pojemnik na kurz lub filtr są zapełnione kurzem, odkurzacz może przestać działać dzięki układowi zabezpieczenia przed przegrzaniem silnika.
 - Wyczyść pojemnik na kurz lub filtry, a następnie ponownie przystąp do odkurzania.

#19 Filtr drobnego pyłu

Należy pamiętać, aby wyłączyć produkt przed przystąpieniem do czyszczenia filtra.

- Obróć i wyciągnij filtr drobnego pyłu, po czym delikatnie go stuknij, aby usunąć kurz.
- Raz na miesiąc umyj filtr pod strumieniem bieżącej wody, aby zapewnić jak najlepszą wydajność filtra.

- Po wyczyszczeniu filtr postaw w zacienionym miejscu do całkowitego wyschnięcia i nie używaj wcześniej niż po 24 godzinach.
- Podczas montażu obracaj filtr w lewo, aż linia pod symbolem kłódki będzie niewidoczna.

📖 UWAGA

- Do mycia filtra nie należy używać detergentu ani żadnych narzędzi.
- Nie wolno suszyć filtra gorącym powietrzem.

#20 Wąska szczotka

⚠ PRZESTROGA

- Nie należy czyścić szczotki wodą.
- Gdy na szczotce pozostaną zanieczyszczenia, należy je usunąć przy użyciu wilgotnej ściereczki lub suchej szmatki.

#21 Szczotka Jet Dual

Jeśli zanieczyszczenia nie zostaną usunięte, należy użyć nożyczek, aby je usunąć.

⚠ PRZESTROGA

- W przypadku wessania i zaplątania się w szczotce obrotowej szmatki lub przedmiotu szczotka przestanie działać w celu zabezpieczenia silnika. Po wyczyszczeniu szczotki należy wyłączyć zasilanie i włączyć je ponownie.
- Jeśli szczotka nie działa po wyczyszczeniu, należy wyłączyć i ponownie włączyć zasilanie.
- Podczas czyszczenia szczotki należy uważać, aby nie przytrzasnąć palców.

#22 Szczotka do odkurzania na mokro

📖 UWAGA

- Jeśli szczotka obrotowa nie działa nawet po wyczyszczeniu wąskiej szczotki i szczotki do odkurzania na mokro, być może zostało włączone zabezpieczenie przed przegrzaniem silnika szczotki. Należy odczekać co najmniej 30 minut, aż silnik ostygnie, i spróbować włączyć urządzenie ponownie.

#23 Końcówka do usuwania sierści

Sierść zwierzęcą należy usuwać nożyczkami, a inne zanieczyszczenia poprzez ich odsysanie.

#24 Szczotka do szczelin z przedłużeniem / rura

Włóż długi, cienki pręt i obróć nim kilkakrotnie, aby wyczyścić szczotkę do szczelin z przedłużeniem lub rurę.

Zasady bezpieczeństwa

- Przed rozpoczęciem korzystania z urządzenia należy dokładnie zapoznać się z tą instrukcją i zachować ją do wglądu.
- Ponieważ niniejsza instrukcja przeznaczona jest dla różnych modeli odkurzacza, charakterystyka posiadanego urządzenia może nieznacznie odbiegać od opisów w niej zawartych.

Symbole przestroga i ostrzeżenie

OSTRZEŻENIE

Oznacza zagrożenie śmiercią lub poważnymi obrażeniami ciała.

PRZESTROGA

Oznacza ryzyko obrażeń ciała lub zniszczenia mienia.

Inne symbole

UWAGA

Oznacza dodatkowe ważne informacje.

- Informacje o polityce ochrony środowiska firmy Samsung i zobowiązania prawne dla poszczególnych produktów (np. program REACH (WEEE, Akumulatory)) znajdują się na tej stronie: samsung.com/uk/aboutsamsung/samsumgelectronics/corporatecitizenship/data_corner.html

Niespełnienie tych wymagań może spowodować uszkodzenie elementów wewnętrznych odkurzacza i utratę gwarancji.

Informacje ogólne

- Należy dokładnie zapoznać się ze wszystkimi instrukcjami. Przed włączeniem odkurzacza należy upewnić się, że napięcie w sieci jest takie samo jak podane na tabliczce znamionowej z tyłu odkurzacza ręcznego (po stronie styków akumulatora).
- OSTRZEŻENIE: Nie należy używać odkurzacza na wilgotnych dywanach lub podłogach.
- Gdy urządzenie jest używane przez lub w pobliżu dzieci, należy uważnie obserwować, co się dzieje. Odkurzacza nie wolno używać w charakterze zabawki. Nie wolno pozwalać na używanie odkurzacza bez nadzoru. Odkurzacza można używać wyłącznie w sposób zgodny z niniejszą instrukcją.

- Nie wolno używać odkurzacza bez pojemnika na kurz.
- Aby zachować wysoką wydajność pracy, pojemnik należy opróżniać przed jego całkowitym zapełnieniem.
- Nie wolno używać odkurzacza do zbierania zapalek, niezgaszonego żaru lub niedopałków po papierosach. Odkurzacz nie można używać w pobliżu kuchenek i innych źródeł wysokiej temperatury. Może to doprowadzić do odkształcenia i odbarwienia plastikowych elementów.
- Nie wolno używać odkurzacza do zbierania twardych, ostrych przedmiotów. Mogą one uszkodzić poszczególne elementy odkurzacza.
- Nie wolno blokować otworu zasysającego ani wydmuchującego.
- Aby uniknąć uszkodzeń, należy ciągnąć za samą wtyczkę, a nie za przewód.
- Niniejsze urządzenie może być używane przez dzieci od 8 roku życia i osoby o obniżonej sprawności fizycznej, zmysłowej lub umysłowej lub z brakami w doświadczeniu i wiedzy pod nadzorem osoby odpowiedzialnej lub po wcześniejszym przekazaniu przez nią odpowiednich instrukcji w zakresie bezpiecznej obsługi urządzenia oraz ewentualnych zagrożeń związanych z obsługą urządzenia. Urządzenie nie jest przeznaczone dla dzieci do zabawy. Dzieci nie powinny czyścić odkurzacza ani wykonywać innych czynności konserwacyjnych bez nadzoru osób dorosłych.
- Należy dopilnować, aby dzieci nie bawiły się urządzeniem.
- Przed rozpoczęciem czyszczenia odkurzacza lub wykonaniem innych czynności konserwacyjnych należy wyjąć z urządzenia akumulator.
- Używanie przedłużacza nie jest zalecane.
- Jeśli odkurzacz nie działa prawidłowo, należy wyłączyć zasilanie i skontaktować się z przedstawicielem autoryzowanego centrum serwisowego firmy Samsung.
- Ze względów bezpieczeństwa uszkodzony przewód zasilający musi zostać wymieniony przez producenta w autoryzowanym serwisie lub przez wykwalifikowaną osobę, aby uniknąć zagrożenia porażeniem prądem.
- Nie wolno używać urządzenia do zbierania wody.
- Nie należy zanurzać urządzenia w wodzie podczas czyszczenia.

- Jeśli niezbędna jest wymiana, należy skontaktować się z firmą Samsung lub centrum serwisowym firmy Samsung.

Stacja czyszczenia

- Nie wolno modyfikować wtyczki polaryzowanej tak, aby pasowała do gniazdka lub przedłużacza bez polaryzacji.
- Nie wolno korzystać z urządzenia poza pomieszczeniami lub na mokrych powierzchniach.
- Nieużywaną lub poddawaną konserwacji stację czyszczenia należy odłączyć od gniazda elektrycznego.
- Do ładowania należy używać wyłącznie stacji czyszczenia dostarczonej z urządzeniem.
- Nie wolno używać stacji z uszkodzonym przewodem lub uszkodzoną wtyczką.
- Nie wolno ciągnąć ani trzymać stacji za przewód, używać przewodu jako uchwytu, przycinać go drzwiami lub zawijać wokół ostrych brzegów i rogów. Przewód należy trzymać z daleka od rozgrzanych powierzchni.
- Nie wolno używać przedłużaczy ani gniazd z nieodpowiednim napięciem.
- Nie wolno ładować baterii nieprzeznaczonych do ładowania.
- Nie wolno odłączać, pociągając za przewód. Aby odłączyć stację, należy złapać za wtyczkę, a nie za przewód.
- Nie wolno uszkadzać ani spalać akumulatorów. W wysokiej temperaturze może dojść do ich wybuchu.
- Nie wolno próbować otwierać stacji czyszczenia. Naprawy mogą być wykonywane tylko przez wykwalifikowanych pracowników centrum serwisowego firmy Samsung.
- Nie wolno narażać stacji czyszczenia na działanie wysokich temperatur lub na kontakt z wilgocią.

Instalacja

- W razie problemów z zainstalowaniem stacji czyszczenia należy skontaktować się z centrum serwisowym Samsung.
- * Obrażenia lub usterki produktu wynikające z niezainstalowania stacji czyszczenia nie zostaną zrekomensowane.

Odkurzacz

- Nie wolno używać odkurzacza do zbierania twardych lub ostrych przedmiotów, takich jak szkło, gwoździe, śruby, monety itp.
- Nie wolno używać odkurzacza bez zainstalowanego filtra. Podczas naprawiania odkurzacza nie wolno wkładać palców ani żadnych przedmiotów do komory wentylatora, ponieważ zawsze może dojść do przypadkowego włączenia się urządzenia.
- Nie wolno wkładać żadnych przedmiotów do otworów. Nie wolno używać urządzenia z zablokowanymi otworami. Otwory powinny być wolne od kurzu, kłaczek, włosów i jakichkolwiek przedmiotów, które mogą zmniejszyć przepływ powietrza.
- Nie wolno używać odkurzacza do zbierania toksycznych materiałów (wybielaczy chlorowych, amoniaków, środków do czyszczenia rur itd.).
- Nie wolno zbierać przedmiotów palących się ani dymiących, takich jak papierosy, zapalniczki lub rozgrzany popiół.
- Nie wolno używać odkurzacza w przestrzeniach zamkniętych wypełnionych substancjami lotnymi uwalnianymi przez farby olejne, rozpuszczalniki, substancje przeciwmolowe, łatwopalny kurz lub inne substancje wybuchowe bądź toksyczne.

Zasilanie

⚠ OSTRZEŻENIE

- Nie wolno zginać przewodu zasilającego na siłę ani umieszczać na nim ciężkich obiektów.
 - W przeciwnym razie może dojść do porażenia prądem lub pożaru.
- Podczas korzystania z odkurzacza na werandzie lub w miejscu, w którym używa się wody, należy upewnić się, że woda nie styka się z przewodem zasilającym ani jego wtyczką.
- Kurz lub wodę znajdującą się na wtyku lub części kontaktowej wtyczki należy dokładnie usuwać.
 - Niezastosowanie się do tego zalecenia może spowodować nieprawidłowe działanie lub porażenie prądem.
- Nie wolno ciągnąć przewodu zasilającego ani dotykać wtyczki mokrymi rękami.
 - W przeciwnym razie może dojść do porażenia prądem lub pożaru.

- Nie wolno podłączać stacji czyszczenia do źródła zasilania o nieprawidłowym napięciu. Nie wolno podłączać stacji czyszczenia do gniazda przeznaczonego na kilka wtyczek ani do listwy zasilającej.
 - W przeciwnym razie może dojść do porażenia prądem lub pożaru.
- Nie wolno używać uszkodzonego przewodu zasilającego, uszkodzonej wtyczki lub nieprawidłowo zamocowanego gniazda.
 - W przeciwnym razie może dojść do porażenia prądem lub pożaru.
- Jeśli przewód zasilający jest uszkodzony, należy zlecić jego wymianę na nowy w autoryzowanym centrum serwisowym firmy Samsung.
 - W przeciwnym razie może dojść do porażenia prądem lub pożaru.
- ROZPORZĄDZENIE KOMISJI (UE) 2019/1782 Wymagania Ecodesign dotyczące zasilaczy zewnętrznych:
www.samsung.com/global/ecodesign_component
- Należy uważać, aby do odkurzacza ani stacji czyszczenia nie dostały się żadne płyny, np. woda lub sok.
 - W przeciwnym razie może dojść do porażenia prądem lub pożaru.
- Ponieważ stacja czyszczenia jest przeznaczona do użytku wyłącznie z odkurzaczem bezprzewodowym Samsung Jet, nie należy jej używać z innymi urządzeniami elektronicznymi lub w innych celach.
 - W przeciwnym razie może to spowodować poważne uszkodzenie stacji czyszczenia lub wywołać pożar.
- Nie należy używać odkurzacza do zbierania płynów, ostrych, młaki, szpilek lub żaru podczas odkurzania.
 - Może to spowodować nieprawidłowe działanie lub uszkodzenie produktu.
- Nie należy używać odkurzacza do usuwania rozlanych napojów lub odpadów i zanieczyszczeń wytworzonych przez zwierzęta domowe.
- Szczotka i wylot powietrza nie powinny być zablokowane podczas odkurzania.
 - Może to spowodować usterkę lub pożar z powodu przegrzania produktu.

Obsługa

OSTRZEŻENIE

- Stacja czyszczenia powinna być ustawiona i używana na stabilnej podłodze.
 - Jeżeli produkt spadnie, może dojść do urazu użytkownika lub uszkodzenia produktu bądź podłogi.
- Nie należy umieszczać ani używać produktu na nierównej podłodze, dywanie, stole, biurku itp.
 - Jeżeli produkt spadnie, może dojść do urazu użytkownika lub uszkodzenia produktu bądź podłogi.
- Nie należy instalować produktu na ścianie, w której przebiegają rury (z gazem lub wodą) lub przewody elektryczne.
- Nie należy powodować zwarcia poprzez dotknięcie złącza ładowania metalowym śrubokrętem itd.
 - W przeciwnym razie może dojść do awarii lub porażenia prądem.
- Należy uważać, aby styki złącza ładowania odkurzacza i stacji czyszczenia nie dotykały przedmiotów przewodzących prąd, np. bransoletek, zegarka, metalowego pręta, gwoździ itp.
- Produkt ten jest przeznaczony tylko do użytku w domu. (Nie wolno używać tego produktu do czyszczenia eksperymentalnego, komercyjnego lub przemysłowego).
 - Może to spowodować nieprawidłowe działanie lub uszkodzenie produktu.
 - Sprzątanie na zewnątrz: kamień i cement w proszku
 - Sala bilardowa: proszek kredowy
 - Pomieszczenie aseptyczne w szpitalu
- Nie przemieszczać się, stojąc na obudowie produktu ani nie narażać produktu na silne wstrząsy.
 - Niezastosowanie się do tego zalecenia może spowodować obrażenia lub uszkodzenie produktu.
- Przed przeniesieniem podstawki na akcesoria należy najpierw odłączyć ładowarkę.
 - Złącze ładowania lub przewód zasilający jest uszkodzony i może dojść do porażenia prądem.
- Nie wolno używać produktu w pobliżu urządzeń grzewczych, takich jak grzejniki, lub w pomieszczeniach, gdzie znajdują się palne aerozole lub łatwopalne materiały.
 - Niezastosowanie się do tego zalecenia może spowodować pożar lub odkształcenie produktu.

- Podczas używania odkurzacza należy uważać, aby nie zranić się o ruchome lub obracające się części.
 - Należy uważać, aby nie wessać do szczotki obrotowej (bębna) żadnych części ciała (np. włosów, dłoni itd.).
- Podczas czyszczenia sufitu lub podłogi należy używać obu rąk.
 - W przypadku czyszczenia jedną ręką można uszkodzić nadgarstek lub upuścić odkurzacza i doprowadzić do jego uszkodzenia lub się zranić.
- Należy upewnić się, że filtry zostały osadzone prawidłowo.
 - W przeciwnym razie siła ssania może być słaba.
 - Jeżeli kurz przedostanie się do silnika odkurzacza, może dojść do uszkodzenia produktu.
 - Produkt może przestać działać.
- Zbieranie zanieczyszczeń o ostrych krawędziach, takich jak piasek, może zarysować część wewnętrzną zbiornika na kurz.
- W przypadku wycieku gazu lub stosowania łatwopalnych aerozoli, takich jak środki do usuwania kurzu, nie należy dotykać gniazda elektrycznego. Należy otworzyć okno w celu przewietrzenia pomieszczenia.
 - W przeciwnym razie może dojść do wybuchu lub pożaru.
- Jeśli produkt wydaje dziwne dźwięki lub emituje zapach lub dym, należy go bezzwłocznie wyłączyć i skontaktować się z centrum serwisowym firmy Samsung.
 - W przeciwnym razie może dojść do porażenia prądem lub pożaru.
- Przed czyszczeniem zewnętrznej części produktu należy go najpierw wyłączyć, a następnie wytrzeć suchą szmatką. Nie wolno spryskiwać produktu wodą ani przecierać substancjami łatwopalnymi, takimi jak benzen, rozpuszczalnik lub alkohol.
 - Jeśli woda dostanie się do wnętrza produktu i wystąpi błąd, należy wyłączyć odkurzacza i skontaktować się z centrum serwisowym Samsung.
- Przed czyszczeniem stacji czyszczenia należy odłączyć produkt od źródła zasilania.
- Do czyszczenia części, które można myć nie wolno używać zasadowego, kwasowego, przemysłowego środka czyszczącego, odświeżacza powietrza, kwasu octowego itp.
 - Niezastosowanie się do tego zalecenia może spowodować pęknięcie plastiku, odkształcenie, odbarwienie, pogorszenie jakości nadruków itp.

Części nadające się do mycia		Pojemnik na kurz, zmywalny mikrofiltr, filtr drobnego pyłu, metalowy filtr kratkowy, sucha szmatka
Dopuszczalny detergent	Neutralny	Płyn do mycia naczyń
Niedozwolony środek czyszczący	Zasadowy	Ciekły tlen, środek do usuwania pleśni itp.
	Kwasowy	Olej parafinowy, emulgator itp.
	Przemysłowe środki czyszczące	NV-1, PB-1, Opti, alkohol, aceton, benzen, rozpuszczalnik itp.
	Odświeżacz powietrza	Odświeżacze powietrza w aerozolu (o zapachu kawy, ziół itp.)
	Oleje	Oleje zwierzęce lub roślinne
Inne	Spożywczy kwas octowy, ocet, lodowaty kwas octowy itp.	

Konserwacja

OSTRZEŻENIE

- Przed usunięciem zanieczyszczeń z produktu należy go najpierw wyłączyć.
 - Jeśli produkt będzie włączony podczas usuwania zanieczyszczeń, może to doprowadzić do zranienia użytkownika lub uszkodzenia urządzenia.

Uwagi i ostrzeżenia

Instalacja

PRZESTROGA

- Nie należy instalować produktu w pobliżu wody, w obszarze o nadmiernej wilgotności, w pobliżu okien itp.
- Nie umieszczać stacji czyszczenia w miejscu ruchu pieszego, np. w wejściu lub w wąskim przejściu.
 - Osoby przechodzące mogą się o nią potknąć i odnieść obrażenia lub może dojść do uszkodzenia produktu.
- Jeżeli stację czyszczenia zainstalowano nieprawidłowo, może ona spaść, co może spowodować uraz u użytkownika lub poważne uszkodzenie produktu.
- Stację czyszczenia należy zainstalować w miejscu, w którym nie znajdują się żadne obiekty mogące pęknąć lub połamać się i spowodować szkody.

Eksploatacja akumulatora

UWAGA

- Jeśli produkt nie działa po naładowaniu akumulatora, należy wymienić akumulator. Jeśli odkurzacz nadal nie działa po wymianie akumulatora na nowy, należy skontaktować się z centrum serwisowym firmy Samsung.
- Akumulator i zasilacz należy zakupić oddzielnie.
- Przed zakupem akumulatora w centrum serwisowym firmy Samsung, należy sprawdzić, czy na posiadanym akumulatorze znajduje się oryginalne logo Samsung (**SAMSUNG**) i nazwa akumulatora (VCA-SBTA95).

PRZESTROGA

- Nie wolno rozmontowywać akumulatora ani stacji czyszczenia.
- Nie wolno narażać akumulatora na działanie ciepła ani wkładać go do ognia.
- Akumulator jest przeznaczony do użytku wyłącznie z tym produktem i w związku z tym nie należy używać go z innymi urządzeniami elektrycznymi lub do innych zastosowań.
- Wyjęcie akumulatora podczas pracy odkurzacza może spowodować awarię produktu.

- Czas używania akumulatora może ulec skróceniu przy długotrwałym korzystaniu z akumulatora. Kiedy akumulator się nie ładuje lub szybko się rozładowuje, należy wymienić rozładowany akumulator na nowy.
- Należy używać wyłącznie stacji czyszczenia i akumulatorów dostarczonych przez producenta.
- Przed włożeniem akumulatora należy potwierdzić prawidłowy kierunek ustawienia akumulatora.
- W przypadku utylizacji zużytego akumulatora należy umieścić go w odpowiednim pojemniku na odpady do recyklingu.
- Nie należy upuszczać ani uderzać akumulatora.
- Aby chronić silnik i akumulator, odkurzacza nie należy używać w temperaturze niższej niż 5°C ani wyższej niż 45°C.

Obsługa

UWAGA

- W przypadku wywarcia nadmiernego nacisku na szczotkę lub uwięzienia przedmiotu w szczotce obrotowej (bębnie) szczotka może przestać działać w celu ochrony silnika i produktu. W tej sytuacji należy wyłączyć odkurzacz, usunąć przedmiot i ponownie włączyć odkurzacz.
- W zależności od wilgotności, temperatury lub materiału, z jakiego jest wykonana podłoga w domu może wystąpić zjawisko elektryczności statycznej.
- Przed pierwszym użyciem nowo zakupionego akumulatora lub jeśli nie był on używany przez dłuższy czas, należy go naładować.
- Jeśli odkurzacz nie będzie używany przez dłuższy czas lub w przypadku dłuższej nieobecności użytkownika, należy odłączyć stację czyszczenia od zasilania, a następnie akumulator od stacji czyszczenia. Gdy akumulator nie jest ładowany, będzie się powoli rozładowywał.
- Jeśli poziom naładowania akumulatora jest niski, należy go naładować. Jeśli poziom naładowania akumulatora pozostaje niski przez dłuższy czas, może to spowodować pogorszenie jego wydajności.

- Wielorazową nakładkę mopującą szczotki do odkurzania na mokro należy prać w pralce, stosując neutralny detergent.
 - Narażenie nakładki mopującej na wysoką temperaturę lub działanie płynu zmiękczającego może spowodować zmianę jej właściwości lub przebarwienie i obniżenie wydajności czyszczenia. Nie należy wygotowywać nakładki mopującej.
 - Szczotkę do odkurzania na mokro należy używać razem z oryginalną nakładką mopującą firmy Samsung Electronics.
 - Uszkodzenia powstałe podczas używania szczotki do odkurzania na mokro bez nakładki mopującej nie są objęte gwarancją, a ich naprawa jest płatna.
 - Aby zakupić dodatkową wielorazową nakładkę mopującą do szczotki do odkurzania na mokro, należy skontaktować się z centrum serwisowym Samsung.
 - Kupując dodatkową jednorazową nakładkę mopującą, należy wybrać model VCA-SPA95.
 - W przypadku zakupu dodatkowego worka na kurz należy sprawdzić najpierw nazwę modelu (VCA-ADB952) i logo Samsung (**SAMSUNG**), a następnie skontaktować się z najbliższym sklepem detalicznym z produktami Samsung Electronics lub centrum serwisowym firmy Samsung.
 - Gdy pojemnik na kurz w stacji czyszczenia zapełni się kurzem, układ zabezpieczenia przed przegrzaniem silnika może wyłączyć stację. Należy wymienić worek na kurz i wznowić pracę.
 - Jeżeli w odessanym kurzu znajdują się larwy, mogą namnożyć się w worku na kurz. Stację czyszczenia należy wytrzeć mokrą szmatką i wymienić worek na kurz.
 - Nie wolno popychać stacji czyszczenia, gdyż grozi to jej przewróceniem się.
 - Nieprzestrzeganie tego zalecenia może doprowadzić do obrażeń ciała, uszkodzenia produktu i podłogi.
- ⚠ PRZESTROGA**
- Nie wolno używać produktu w pobliżu łatwopalnych materiałów. Nie należy go używać również:
 - w miejscach, w których na podłodze stoi świeczka lub lampa biurkowa;
 - w miejscach, w których znajduje się nienadzorowany przez nikogo kominek z niezgaszonym żarem;
 - w miejscach, w których znajdują się materiały łatwopalne, takie jak benzyna, alkohol, rozpuszczalnik, popielniczka z zapalonymi papierosami itp.
 - Nie należy pozostawiać produktu opartego o ścianę lub stół.
 - Produkt może przewrócić się i spowodować uraz użytkownika oraz ulec poważnemu uszkodzeniu.
 - W czasie używania lub po zakończeniu pracy z odkurzaczem należy go położyć na podłodze lub umieścić w stacji czyszczenia.
 - W przeciwnym razie produkt może przewrócić się i spowodować uraz użytkownika oraz ulec poważnemu uszkodzeniu. Ponadto użytkownik może nie uzyskać odszkodowania za powstałe szkody.
 - Nie wolno używać odkurzacza do innych czynności niż sprzątanie. (Nie wolno zezwalać dzieciom na jeżdżenie na urządzeniu ani zabawę nim).
 - Niezastosowanie się do tego zalecenia może spowodować obrażenia lub uszkodzenie produktu.
 - Nie wolno zezwalać dzieciom na dotykaniu produktu w czasie odkurzania.
 - Gdy odkurzacz przegrzeje się, dzieci mogą się oparzyć.
 - Nie można pozwalać dzieciom na chwytywanie za stację czyszczenia ani jej popychanie.
 - Nieprzestrzeganie tego zalecenia może doprowadzić do obrażeń ciała, uszkodzenia produktu i podłogi.
 - Do przenoszenia stacji czyszczenia należy używać obu rąk.

- Przewodu zasilającego nie należy wyciągać z rowka na spodzie stacji czyszczenia na siłę. Przewód należy delikatnie odchylić na bok, aby bez problemu go wyciągnąć.
 - W przeciwnym razie przewód zasilający może ulec uszkodzeniu i spowodować porażenie prądem lub pożar.
- Przed odłączeniem lub podłączeniem do stacji czyszczenia odkurzacz należy wyłączyć i pamiętać, aby bolce wtyczki przewodu zasilającego nie dotykały rąk.
 - W przeciwnym razie może dojść do pożaru lub porażenia prądem.
- Nie wolno stawać na górnej części szczotki do odkurzania na mokro podczas jej używania.
 - Niezastosowanie się do tego zalecenia może spowodować uszkodzenie produktu lub podłogi.
- W czasie montowania odkurzacza należy uważać, aby nie przytrzasnąć sobie palców.
- Nie należy stosować odkurzacza do czyszczenia przedmiotów, które można łatwo zarysować (TV, monitory itp.)
- W czasie odkurzania należy zwracać uwagę, aby bok szczotki nie uderzał w ściany, meble itd. i nie pozostawiał na nich plam.
 - Lekkie zaplamienia usuwaj wilgotną chusteczką lub środka czyszczącego.
- Nie należy używać wody do czyszczenia działającego odkurzacza.
- Produktu należy używać w suchych miejscach; nie należy używać w miejscach wilgotnych, mokrych lub zalanych wodą.
- Nie należy używać tego produktu w miejscach nasłonecznionych lub w których panuje wysoka temperatura; nie należy przechowywać produktu w samochodzie.
- Do zbiornika na wodę szczotki do odkurzania na mokro nie wolno wlewać gorącej wody, detergentu itp.
 - W przeciwnym razie może dojść do pogorszenia wydajności urządzenia.
- Jeżeli szczotka do odkurzania na mokro nie będzie używana, należy wylać wodę ze zbiornika.

Konserwacja

UWAGA

- Czasami koło szczotki może zarysować podłogę. Przed użyciem odkurzacza należy sprawdzić stan kół szczotki.
 - Jeśli na kole szczotki znajdują się zanieczyszczenia, których nie można łatwo usunąć, należy się skontaktować z centrum serwisowym firmy Samsung.
- Jeśli wewnętrzna część szczotki do odkurzania na mokro zostanie atakowana przez przedmiot, prędkość obrotowa zmaleje i tarcza obrotowa może się zatrzymać.

PRZESTROGA

- Nie wolno naciskać na odkurzacz, gdy znajduje się on w stacji czyszczenia.
 - Nieprzestrzeganie tego zalecenia może doprowadzić do obrażeń ciała, uszkodzenia produktu i podłogi.
- Przechowywanie produktu w świetle słonecznym przez wiele godzin może doprowadzić do odkształcenia lub odbarwienia jego części. Dlatego produkt należy przechowywać w miejscu zacienionym.
- Nie należy czyścić szczotki odkurzacza wodą. Czyszczenie jej wodą może doprowadzić do odkształcenia lub usterki.
- W przypadku stwierdzenia ciągłego zmniejszania się siły ssania lub jeżeli odkurzacz nadmiernie się przegrzewa, należy wyczyścić produkt i wymienić filtry.
- Gdy stacja czyszczenia wydziela nieprzyjemny zapach, należy wymienić worek na kurz lub wyczyścić filtry.

Rozwiązywanie problemów

Przed skontaktowaniem się z centrum serwisowym należy zapoznać się z poniższymi problemami i ich rozwiązaniami. Należy pamiętać, że serwis obciąża klienta za wszelkie wizyty serwisowe, podczas których nie zostaną stwierdzone usterki.

Problemy	Rozwiązania
Odkurzacze nie działają.	<ul style="list-style-type: none">• Sprawdź poziom naładowania akumulatora i w razie potrzeby naładuj go.• Sprawdź, czy produkt jest wyłączony i naciśnij przycisk zasilania, aby go włączyć.• Sprawdź, czy regulowana rura, pojemnik na kurz lub szczotka nie są zatkane.• Sprawdź, czy zmywalny mikrofiltr jest prawidłowo zainstalowany.• Jeśli odkurzacze nie był użytkowany przez dłuższy czas, naładuj akumulator.• W przypadku utraty możliwości ładowania wymień akumulator.
Szczotka obrotowa (bęben) wewnątrz szczotki nie działa.	<ul style="list-style-type: none">• Po pojawieniu się na wyświetlaczu komunikatu [Sprawdź filtr lub szczotkę] wyłącz odkurzacze i sprawdź, czy nie doszło do zatkania szczotki. Jeśli doszło do takiej sytuacji, usuń przyczynę niedrożności i uruchom ponownie odkurzacze.• Jeśli odkurzacze jest wyłączony, wyłącz go i ponownie włącz.<ul style="list-style-type: none">- Jeśli podczas używania wąskiej szczotki lub szczotki do odkurzania na mokro zostanie uruchomione zabezpieczenie przed przegrzaniem silnika szczotki, należy poczekać około 30 minut na jego ostygnięcie.
Z wylotu powietrza lub filtra produktu wydobywa się nieprzyjemny zapach.	<ul style="list-style-type: none">• Opróżnij pojemnik na kurz i regularnie czyść filtry.<ul style="list-style-type: none">- Ponieważ odkurzacze jest nowym produktem, przez pierwsze 3 miesiące od zakupu może być lekko wyczuwalny jego zapach.- Jeśli odkurzacze używany jest przez długi czas, nagromadzony kurz w pojemniku lub na filtrze może powodować powstawanie przykrego zapachu.• Nowe filtry można kupić u lokalnego przedstawiciela serwisu firmy Samsung.
Podczas czyszczenia grubych i miękkich wykładzin może dojść do nagromadzenia się ładunków elektrostatycznych.	<ul style="list-style-type: none">• Materiał wykładziny (wykładzina dla dzieci, wykładzina dźwiękochłonna pomiędzy piętami itp.) może powodować gromadzenie się ładunków elektrostatycznych.<ul style="list-style-type: none">- W celu rozładowania ładunków elektrostatycznych przez chwilę przesuwaj szczotkę po zwykłej podłodze, a następnie ponownie powróć do czyszczenia powierzchni wykładzinowej.
Szczotka do odkurzania na mokro nie rozpyla wody.	<ul style="list-style-type: none">• W przypadku pierwszego użycia powietrze w pompie wewnętrznej szczotki do odkurzania na mokro i rura mogą spowodować opóźnienie rozpylania wody przez szczotkę.<ul style="list-style-type: none">- Odłącz zbiornik na wodę, naciśnij przycisk spryskiwania wodą (+) i sprawdź, czy pompa działa.- Napełnij zbiornik na wodę, podłącz go do szczotki do odkurzania na mokro i naciśnij kilkakrotnie przycisk spryskiwania wodą (+).

Problemy	Rozwiązania
Nie można naładować odkurzacza.	<ul style="list-style-type: none"> • Sprawdź, czy napięcie zasilania stacji czyszczenia odpowiada wymogom. • Sprawdź, czy odkurzacz jest włączony, a następnie sprawdź, czy świeci się dioda LED poziomu naładowania akumulatora. • Sprawdź, czy na złączu ładowania nie znajdują się zanieczyszczenia (kurz). Wszelkie zanieczyszczenia usuń patyczkiem kosmetycznym lub miękką szmatką.
Odkurzacz przestaje działać podczas sprzątania.	<ul style="list-style-type: none"> • Urządzenie jest wyposażone w zabezpieczenie przed przegrzaniem silnika, dlatego może przestać działać w niżej podanych warunkach. Po usunięciu przyczyny problemu ponownie włącz produkt. (Ten przypadek może zależeć od temperatury otoczenia). <ul style="list-style-type: none"> - Podczas pracy z pełnym pojemnikiem na kurz. - Podczas pracy z niedrobną szczotką. - Podczas długotrwałego używania szczotki do szczelin.
Siła ssania nagle spada i odkurzacz zaczyna wibrować.	<ul style="list-style-type: none"> • Sprawdź, czy w szczotce, pojemniku na kurz lub regulowanej rurze nie znajduje się zatykający je przedmiot i w razie potrzeby usuń go. • Sprawdź, czy pojemnik na kurz nie jest całkowicie wypełniony kurzem. W takim przypadku opróżnij pojemnik. • Sprawdź, czy filtr nie jest zanieczyszczony. W takim przypadku oczyść filtr.
Czyszczenie zostało zakończone, ale ze szczotki wydostają się drobiny kurzu.	<ul style="list-style-type: none"> • Po zakończeniu czyszczenia odkurzacz należy pozostawić włączony na 10 sekund w celu wessania drobin kurzu.

- Ten odkurzacz spełnia wymogi następujących przepisów.
 - Dyrektywa niskonapięciowa 2014/35/UE
 - Dyrektywa EMC 2014/30/UE

Niniejszy produkt jest przeznaczony tylko do użytku domowego, we wnętrzach domowych i do odkurzania jedynie kurzu powstałego w standardowych warunkach domowych.

Odkurzacz nie jest przeznaczony do zastosowań przemysłowych ani komercyjnych i nie wolno nim odkurzać jakichkolwiek zanieczyszczeń powstałych podczas remontów budynków i pomieszczeń, oraz wszelkiego typu prac budowlanych ze szczególnym uwzględnieniem pyłu budowlanego. Odkurzanie tego typu zanieczyszczeń może spowodować trwałe uszkodzenie bądź zniszczenie urządzenia oraz utratę ważnej gwarancji na urządzenie.

Jeżeli masz jakieś uwagi lub pytania w sprawie produktów marki Samsung, skontaktuj się z naszą infolinią.

801-172-678* lub +48 22 607-93-33*

Specjalistyczna infolinia do obsługi zapytań dotyczących telefonów komórkowych:

801-672-678*

* (opłata według taryfy operatora)

www.samsung.com/pl/support



Sesalnik

Uporabniški priročnik

Serijska VS20A95****

- Pred uporabo naprave pozorno preberite navodila.
- Samo za uporabo v zaprtih prostorih



SAMSUNG

Pregled delov

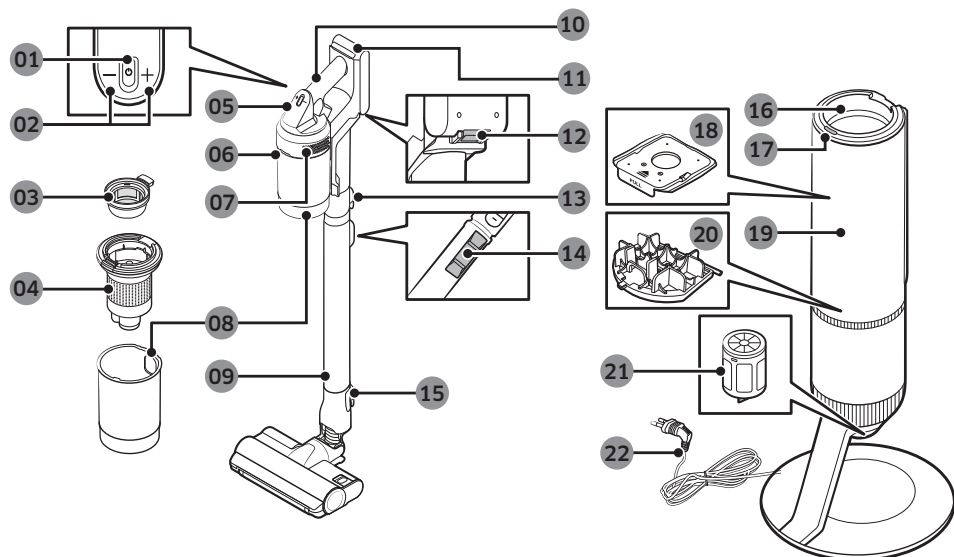

- | | |
|--|---|
| 01 Gumb za vklop/izklop (⏻) | 12 Gumb za sprostitvev baterije |
| 02 Gumb za moč sesanja | 13 Gumb za sprostitvev cevi |
| 03 Pralni mikro filter | 14 Gumb za nastavitvev dolžine cevi |
| 04 Kovinski mrežasti filter | 15 Gumb za sprostitvev krtače |
| 05 Zaslon | 16 Priklop posode za prah |
| 06 Gumb za sprostitvev posode za prah | 17 Gumb za zagon/ustavitvev čistilne postaje |
| 07 Filter za fini prah | 18 Vrečka za prah |
| 08 Posoda za prah | 19 Sprednji pokrov čistilne postaje |
| 09 Nastavljiva cev | 20 Predmotorni filter čistilne postaje |
| 10 Ročaj | 21 Filter za drobni prah čistilne postaje |
| 11 Indikator stanja baterije | 22 Napajalni kabel |

* Vzorec valovanja na zunanji strani izdelka je zaradi uporabe plastično bisernih materialov in biserne porazdelitve povsem enak naravnemu videzu. Poleg tega sijoči biser, uporabljen v materialu, daje odličen sijajni premaz, s tem pa dodatni premaz ni potreben.

Dodatki

Dodatki z oznako »*« se lahko razlikujejo glede na model.



Nastavljiva cev

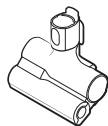

Orodje za hišne ljubljence



Kombinirano orodje



Ozko orodje

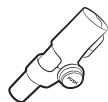

Prilagodljivo orodje

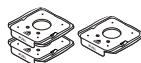

Vrečka za prah: 3 enote
(znotraj izdelka: 1, rezerva: 2)

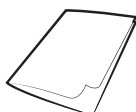

Uporabniški priročnik

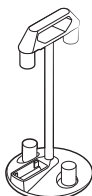

Podstavek za dodatke

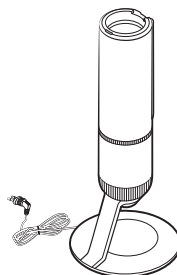

Čistilna postaja



*Polnilnik

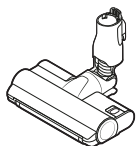

*Jet Dual krtača

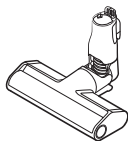

*Slim Action krtača

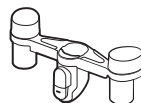

*Držalo podstavka za dodatke

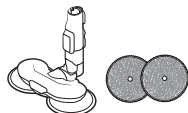

*Krtača za mokro čiščenje/
blazinica za mokro čiščenje za
večkratno uporabo

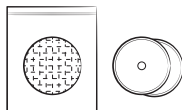

*Blazinica za mokro čiščenje
za enkratno uporabo/
odstranljiva blazinica

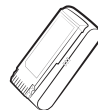

*Baterija
(VS20A959***: 2 enote)

* Izbirno

* Model VS20A958***: Dodatno baterijo in polnilnik lahko kupite posebej.

* Krtača za mokro čiščenje vključuje blazinico za mokro čiščenje za večkratno uporabo in blazinico za mokro čiščenje za enkratno uporabo.

* Krtača za mokro čiščenje in Jet Dual krtača sta združljivi samo z modelom VS20A95***.

Specifikacije izdelka

Čas polnjenja in sesanja se lahko razlikujeta glede na krtače in glede na pogoje uporabe.

Model		Serijska številka VS20A95****
Poraba energije (sesalnik)		Na podlagi priročnega sesalnika: 580 W
Specifikacije baterije		Litij-ionska, 25,2 V, 2200 mAh, 7-celična
Teža (sesalnik)		2,7 kg (Jet Dual krtača)
Velikost	Sesalnik	Širina 250 mm x globina 210 mm x višina 1.000 mm
	Čistilna postaja	Širina 300 mm x globina 300 mm x višina 850 mm
Čas polnjenja		3,5 ure
Čas čiščenja (privzeto: [SRED])	Kombinirano orodje / Razširljivo orodje za špranje	Približno 60 min. [MIN] / Približno 30 min. [SRED] / Približno 10 min. [NAJV] / Približno 3 min. [JET]
	Jet Dual krtača	Približno 42 min. [MIN] / Približno 24 min. [SRED] / Približno 14 min. [NAJV] / Približno 8 min. [JET]
	Slim Action krtača	Približno 50 min. [MIN] / Približno 25 min. [SRED] / Približno 15 min. [NAJV] / Približno 9 min. [JET]
	Krtača za mokro čiščenje	Približno 100 min.

* Čas čiščenja se podvoji, če uporabljate dve bateriji zapored.

Delovanje



* Podrobnejše informacije najdete pod QR-kodo.

Čistilna postaja

#1 Namestitev čistilne postaje

- 1** Napeljite napajalni kabel čistilne postaje vzdolž okroglega utora na dnu.
 - Prepričajte se, da je napajalni kabel pravilno nameščen, tako da čistilna postaja stoji brez nagibanja.
- 2** Preden priključite čistilno postajo, napajalni kabel lepo razporedite.
- 3** Ko priključite čistilno postajo, se indikator stanja za 5 sekund obarva modro in ugasne.

#2 Uporaba čistilne postaje

- A** Indikator stanja / gumb (zagon/ustavitev)
 - Ko vstavite sesalnik v čistilno postajo, pritisnite gumb za zagon/ustavitev, da izpraznite posodo za prah.
 - Za ustavitev delovanja ponovno pritisnite gumb za zagon/ustavitev.
 - Pred uporabo sesalnika zaprite spodnji pokrov posode za prah, saj je po praznjenju posode za prah na čistilni postaji spodnji pokrov odprt.

Sesalnik

Polnjenje baterije

- * Ko indikator stanja baterije zasveti rdeče ali se na zaslonu prikaže sporočilo [Nizka baterija], napolnite baterijo.
- * Med polnjenjem ne morete uporabljati sesalnika.
- * Hrbtni del baterije mora biti pravilno nameščen na del za polnjenje sesalnika.
- * Prepričajte se, da med polnjenjem deluje indikator stanja baterije.
- * Po začetku polnjenja se vklopi indikator stanja baterije (rdeča, oranžna ali rumena, odvisno od napredka polnjenja), postopoma narasča in zasveti zeleno, ko je polnjenje končano.

POZOR

- Preden odstranite baterijo, mora biti sesalnik izklopljen.
 - Če baterijo med delovanjem sesalnika na silo odstranite, se lahko sesalnik pokvari.
- Pazite, da vam baterija ne pade na tla. Ob padcu se lahko poškoduje ali poškoduje vas.

#3 Vstavljanje baterije

Potisnite baterijo do konca, da se slišno zaskoči.

#4 Odstranjevanje baterije

Pritisnite gumb za sprostitve baterije na zadnji strani ročaja, da baterija izskoči.

#5 Polnjenje dodatne baterije

- Dodatno baterijo napolnite v reži za polnjenje dodatne baterije na dnu podstavka za dodatke.
 - Baterijo trdno potisnite navznoter.
- * Model VS20A958***: Za polnjenje baterije na podstavku za dodatke je treba polnilnik kupiti posebej. (VCA-SAPA95)

Uporaba sesalnika

#6 Krmilni del

- * Pred prvo uporabo izdelka morate najprej izbrati jezik. Z gumbom (+) ali (-) izberite jezik in pritisnite gumb (+) 3 sekunde, da dokončate nastavitvev.
 - Pritisnite gumb (+) 3 sekunde, medtem ko uporabljate sesalnik, da pozneje vstopite v način nastavitve jezika.
- * Za nastavitvev načina varčevanja z energijo pritisnite gumb (+) 5 sekund, medtem ko je sesalnik na čistilni postaji.
 - Za preklic načina varčevanja z energijo pritisnite gumb (+) 5 sekund.
 - Način varčevanja z energijo se samodejno prekine, če se uporabi vakuum.
- 01** Vklon/izklon delovanja (⏻): Pritisnite gumb (⏻) za začetek čiščenja v načinu [SRED].
 - Ko je krtača za makro čiščenje sestavljena, začne sesalnik čistiti v načinu delovanja s krtačo za makro čiščenje.
- 02** Upravljanje načina sesalne moči: Način sesalne moči lahko spremenite.
 - Z gumboma (+) in (-) lahko izbirate med 4 stopnjami [MIN, SRED, NAJV, JET] sesalne moči.

OPOMBA

- Ko je sesalnik v načinu delovanja s krtačo za makro čiščenje, deluje samo gumb (+).
- Med uporabo krtače za makro čiščenje nastavitvev jezika ni podprta.
- Če se krtača oprime tal ali se ne obrne pravilno, odvisno od materiala tal (preproga, podloga, postelja itd.), nastavite način sesalne moči na [MIN] ali [SRED].

#7 Zaslon

- Način sesalne moči
 - Prikaže način sesalne moči, ki ste ga izbrali kot [MIN], [SRED], [NAJV] ali [JET].
- [MOKRO]: Način delovanja s krtačo za mokro čiščenje
 - Ko je krtača za mokro čiščenje sestavljena, se prikaže način delovanja s krtačo za mokro čiščenje.
 - Pritisnite gumb (+), da razpršite vodo. Medtem ko pritisnete gumb (+), voda prši največ 2 sekundi.
- Preverite sporočila
 - **Nizka baterija:** Prikaže se, ko je baterija skoraj prazna.
 - **Predmet ovira krtačo/orodje:** Napaka se prikaže, ko se nekaj ujame v krtačo ali orodje.
 - **Filter ni vstavljen:** Napaka se prikaže, ko manjka »Mikro filter«.
 - **Zamašen:** Napaka se prikaže, ko je sesalnik zamašen.
 - **Poglej krtačo Filter,orodje:** Opozori uporabnika, naj preveri krtačo, orodje ali filter, da odpravi napako v primeru zamašitve.
 - **Očistite mikro filter:** Opozori in priporoča uporabniku, da redno preverja in opere mikro filter. (Oglejte si poglavje »Čiščenje sesalnika«.)
 - **Var. z ener. Na:** Prikaže se, ko je vklopljen način varčevanja z energijo.
 - **Var. z ener. Ugasnil:** Prikaže se, ko je izklopljen način varčevanja z energijo.

Uporaba podstavka za dodatke

Pred polnjenjem dodatne baterije priključite polnilnik.

#8 Uporaba podstavka za dodatke

- **A:** Podstavek za dodatke
- **B:** Podstavek za dodatke + držalo podstavka za dodatke
- Ko odstranite dodatno opremo za shranjevanje, lahko iz sesalnega dela sesalnika pade prah.
 - Po čiščenju skrajšajte dolžino cevi in vklopite sesalnik v načinu [NAJV] za 10 sekund.
 - Če je blazinica mokra in shranjena s krtačo za mokro čiščenje, se lahko stena v bližini blazinice za mokro čiščenje kontaminira ali začne smrdeti. Po čiščenju blazinice popolnoma posušite blazinico.
 - Pri odstranjevanju krtače pritisnite gumb za sprostitvev na krtači.

Uporaba dodatkov

#9 Odstranjevanje dodatkov

- Pri odstranjevanju nastavljive cevi ali krtače pritisnite gumb za sprostitvev na zadnji strani.
- Preden dodatke odstranite, pustite, naj sesalnik več kot 10 sekund deluje načinu [NAJV], da odstranite vse tujke, ki bi lahko ostali v dodatku.

#10 Kombinirano orodje

Uporabite ga za odstranjevanje prahu z zaves, pohištva, kavčev itd.

#11 Ozko orodje

Uporabite ga za odstranjevanje prahu iz utorov okenskih okvirjev, ozkih odprtín, kotov itd.

#12 Prilagodljivo orodje

Uporablja se za čiščenje težko dostopnih mest, kot so zgornje ali hrbtne površine pohištva ali stropi.

OPOMBA

- Prilagodljivi orodje se lahko poveže s kombiniranim orodjem in z ozkim orodjem.

#13 Prilagoditev dolžine cevi

Pritisnite gumb na zadnji strani nastavljive cevi, da prilagodite dolžino cevi v 3 stopnjah.

#14 Krtača za mokro čiščenje

Uporablja se za čiščenje tal z blazinico za mokro čiščenje (les in linolej).

* Sesalnik ob uporabi krtače za mokro čiščenje ne sesa prahu.

01 Blazinica za mokro čiščenje za večkratno uporabo

02 Ježek

03 Vrtljivi disk

Uporaba blazinice za mokro čiščenje za večkratno uporabo

- Ko nameščate blazinico za mokro čiščenje, mora biti blazinica na sredini vrtljivega diska.

04 Odstranljiva blazinica

05 <Sprednja stran> stran z ježkom

06 <Zadnja stran>

07 Blazinica za mokro čiščenje za enkratno uporabo

Uporaba blazinice za mokro čiščenje za enkratno uporabo

- Pritrdite blazinico za mokro čiščenje za enkratno uporabo na sprednjo stran (stran z ježkom) pritrtilne blazinice na vrtljivem disku.
 - Če blazinico za mokro čiščenje za enkratno uporabo uporabljate brez odstranljive blazinice, bo zmogljivost čiščenja morda manjša.
- Blazinico za enkratno uporabo za mokro čiščenje po uporabi zavrzite.

08 Rezervoar za vodo

Odstranjevanje ali pritrditev rezervoarja za vodo

- Pritisnite spodnji del rezervoarja za vodo, da ga odstranite.
- Med pritrdjevanjem rezervoarja za vodo, najprej vstavite sprednji del.

OPOMBA

- Ne uporabljajte podtalnice ali onesnažene vode.
- Pri prvi uporabi lahko zrak v črpalki in cevi povzroči, da krtača za mokro čiščenje zadrži pršenje vode. Večkrat pritisnite gumb za pršenje vode (+).

Vzdrževanje

Čiščenje čistilne postaje

#15 Zamenjava vrečke za prah

Ko indikator stanja zasveti rdeče, zamenjajte vrečko za prah.

#16 Čiščenje predmotornega filtra

Z ročajem dvignite filter in stresajte nad košem, da odstranite prah.

#17 Čiščenje filtra za fini prah

Filter za fini prah stresajte nad košem, da odstranite prah.



* Podrobnejše informacije najdete pod QR-kodo.

Čiščenje sesalnika

#18 Posoda za prah/pralni mikro filter

⚠ POZOR

- Po čiščenju posode za prah/pralnega filtra mikro filter z vodo ju pred uporabo do suhega sušite v senci več kot 24 ur.
 - Pri uporabi toplote lahko pride do spremembe oblike dela.
 - Če filter pred uporabo ni popolnoma posušen, lahko povzroči neprijeten vonj.
- Če sta posoda za prah in filter zamašena, lahko sesalnik preneha delovati zaradi naprave za preprečevanje pregrevanja motorja.
 - Očistite posodo za prah ali filtre in nato znova vklopite sesalnik.

#19 Filter za fini prah

Pred čiščenjem filtra obvezno izklopite izdelek.

- Zasukajte in izvlecite filter za fini prah ter ga nežno potolcite, da odstranite prah.
- Filter enkrat mesečno operite s tekočo vodo, da ohranite najboljšo učinkovitost filtra.
- Po čiščenju ga pred uporabo do suhega sušite v senci več kot 24 ur.

- Za sestavljanje ga obrnite v nasprotni smeri urinega kazalca, dokler črta pod sliko ključavnice ne izgine.

📖 OPOMBA

- Pri pranju filtra ne uporabljajte detergenta ali orodja.
- Ne sušite s toploto.

#20 Slim Action krtača

⚠ POZOR

- Krtače ne čistite z vodo.
- Če na krtači ostane umazanija, jo odstranite z mokrim robcem ali suho krpo.

#21 Jet Dual krtača

Če se tujki niso odstranili, jih odstranite s škarjami.

⚠ POZOR

- Če krpo ali druge tujke posesate in se zapletejo z vrtečo krtačo, vrteča krtača prenehala delovati, da zaščiti motor krtače. Po čiščenju krtače napravo izklopite in jo nato ponovno vklopite.
- Če krtača po čiščenju ne deluje, napravo izklopite in jo nato ponovno vklopite.
- Ko čistite krtačo, pazite, da se vaši prsti ne ujamejo v zgib krtače.

#22 Krtača za mokro čiščenje

📖 OPOMBA

- Če vrteča krtača ne deluje niti po čiščenju krtače Slim Action in krtače za mokro čiščenje, morda deluje naprava za preprečevanje pregrevanja motorja. Počakajte 30 minut ali več, da se motor ohladi. Nato nadaljujte z uporabo.

#23 Orodje za hišne ljubljence

S škarjami odstranite dlako hišnega ljubljence in posesajte koščke.

#24 Podaljšek/cev ozkega orodja

Vstavite dolgo ozko palico in jo s nekajkrat zavrtite, da očistite ozko orodje ali cev.

Varnostne informacije

- Pred uporabo sesalnika pozorno preberite ta priročnik in ga shranite za poznejšo uporabo.
- Ker so ta navodila namenjena različnim modelom, bodo značilnosti vašega sesalnika morda drugačne od tistih, opisanih v tem priročniku.

Uporabljeni simbol za opozorilo/ pozor

OPOZORILO

Označuje nevarnost smrtnih ali hudih telesnih poškodb.

POZOR

Označuje nevarnost telesnih poškodb ali materialne škode.

Drugi uporabljeni simboli

OPOMBA

Označuje, da besedilo v nadaljevanju vsebuje dodatne pomembne informacije.

- Informacije o Samsungovih okoljskih zavezah in specifičnih zakonskih obveznostih glede izdelka, npr. REACH (OEEO, baterije), so na voljo na spletnem mestu: samsung.com/uk/aboutsamsung/samsungelectronics/corporatecitizenship/data_corner.html

Če teh zahtev ne upoštevate, lahko pride do poškodbe notranjih delov sesalnika. V tem primeru garancija ni veljavna.

Splošno

- Pozorno preberite celotna navodila. Preden vklopite sesalnik, se prepričajte, da je napetost električnega napajanja enaka napetosti na označevalni ploščici na hrbtni strani ročnega sesalnika (stran za stik z baterijo).
- OPOZORILO: Sesalnika ne uporabljajte na mokri preprogi ali na mokrih tleh.
- Če katero koli napravo uporablja otrok ali je uporabljena v otrokovi bližini, mora to skrbno nadzorovati odrasla oseba. Sesalnika ni dovoljeno uporabljati za igranje. Vklapljenega sesalnika nikoli ne pustite nenadzorovanega. Sesalnik uporabljajte samo skladno z njegovim namenom, kot je opisano v teh navodilih.
- Sesalnika ne uporabljajte brez posode za prah.
- Posodo za prah izpraznite, preden je polna, da zagotovite optimalno učinkovitost.
- Sesalnika ne uporabljajte za sesanje vžgalic, vročega pepela ali cigaretnih ogorkov. Sesalnika ne hranite v bližini štedilnikov ali drugih virov toplote. Toplota lahko poškoduje in razbarva plastične dele naprave.
- Izogibajte se vsesavanju trdih, ostrih predmetov, saj lahko ti poškodujejo dele sesalnika.
- Ne blokirajte sesalne in izpušne odprtine.
- Da bi preprečili škodo, pri odstranjevanju vtiča iz vtičnice vedno primite za vtič in ne vlečite za kabel.
- Napravo smejo uporabljati otroci, stari 8 let ali več, in osebe s fizičnimi, motoričnimi ali psihičnimi motnjami ali premalo izkušnjami in znanja, če so nadzorovani ali so prejeli navodila o varni uporabi naprave in če poznajo s tem povezana tveganja. Otroci se ne smejo igrati z aparatom. Otroci sesalnika ne smejo čistiti ali vzdrževati brez nadzora odrasle osebe.
- Otroke je treba nadzorovati in tako zagotoviti, da se ne igrajo z aparatom.
- Pred čiščenjem ali vzdrževanjem sesalnika je treba iz glavne enote odstraniti baterijo.
- Uporaba kabelskega podaljška ni priporočljiva.
- Če vaš sesalnik ne deluje pravilno, izklopite napajanje in se posvetujte s pooblaščenim servisnim zastopnikom za znamko Samsung.
- Če je napajalni kabel poškodovan, ga mora zamenjati proizvajalec, njegov servisni zastopnik ali podobno usposobljena oseba, da se tako izognete vsakršnim nevarnostim, ki jih predstavlja vir električnega napajanja.
- Sesalnika ne uporabljajte za sesanje vode.

- Sesalnika ne potopite v vodo za namene čiščenja.
- Če potrebujete zamenjavo, se obrnite na podjetje Samsung ali na servisni center podjetja Samsung.

Čistilna postaja

- Ne spreminjajte polariziranega vtiča tako, da se bo prilegal nepolarizirani vtičnici ali kabelskemu podaljšku.
- Sesalnika ne uporabljajte na prostem ali na mokrih površinah.
- Čistilno postajo izklopite iz vtičnice, kadar je ne uporabljate in pred servisiranjem.
- Za polnjenje uporabljajte le čistilno postajo, ki jo je dobavil proizvajalec.
- Izdelka ne uporabljajte, če je kabel ali vtič poškodovan.
- Kabla ne vlecite, ne uporabljajte ga za prenašanje ali kot ročaj, ne pripravite ga z vrati in ne vlecite ga okoli ostrih robov ali vogalov. Kabel ne sme priti v stik z vročimi površinami.
- Ne uporabljajte kabelskih podaljškov ali vtičnic z neustreznim tokom.
- S polnilnikom ne polnite baterij za enkratno uporabo.
- Izdelka ne izključujte tako, da ga vlečete za kabel. Ko želite izklopiti izdelek, primite za vtič in ne za kabel.
- Ne poškodujte ali sežigajte baterij, saj pri višjih temperaturah eksplodirajo.
- Čistilne postaje ne poskušajte odpreti. Popravila sme izvajati le pooblaščen Samsungov servisni center.
- Čistilne postaje ne izpostavljajte visokim temperaturam in pazite, da čistilna postaja ne pride v stik s kakršno koli tekočino ali vlago.

Namestititev

- Če imate težave z namestitvijo čistilne postaje, se obrnite na Samsungov servisni center.
- * Za poškodbo ali okvaro izdelka, ki je posledica nepravilne namestitve čistilne postaje, vam stroški ne bodo povrnjeni.

Sesalnik

- Ne vsesavajte trdih ali ostrih predmetov, kot denimo stekla, žebeljev, vijakov, kovancev ipd.
- Sesalnika ne uporabljajte brez nameščenega filtra. Med servisiranjem izdelka ne vstavljajte prstov ali predmetov v prostor z ventilatorjem, saj se lahko izdelek nehote vklopi.
- Ne vstavljajte predmetov v odprtine. Izdelka ne uporabljajte, če je katera od odprtini blokirana. V odprtinah se ne smejo kopičiti prah, vlakna, lasje in karkoli drugega, kar bi lahko zmanjšalo pretok zraka.
- Ne vsesavajte strupenih snovi (klorovega belila, amoniaka, čistila za odtoke itd.).
- Ne uporabljajte za sesanje predmetov, ki gorijo ali se kadijo, kot so cigarete, vžigalice in vroč pepel.
- Sesalnika ne uporabljajte v zaprtem prostoru, kjer so prisotni hlapi barv na osnovi olja, hlapi razredčil za barve, snovi za zaščito pred molji, vnetljiv prah ali drugi eksplozivni ali strupeni hlapi.

Napajanje

⚠ OPOZORILO

- Napajalnega kabla ne pregibajte premočno in nanj ne postavljajte težkih predmetov.
 - Pride lahko do električnega udara ali požara.
- Ko sesalnik uporabljate na verandi ali na območju, kjer se uporablja voda, poskrbite, da voda ne pride v stik z napajalnim kablom ali vtičem.
- Z vtiča ali točke stika napajalnega vtiča previdno obrišite morebiten prah, vodo itd.
 - Pride lahko do nepravilnega delovanja ali električnega udara.
- Napajalnega kabla ne vlecite, napajalnega vtiča pa ne prijemajte z mokrimi rokami.
 - Pride lahko do električnega udara ali požara.
- Čistilne postaje ne priključite na napajanje z nepravilno napetostjo. Čistilne postaje ne priključite na vtičnico ali razdelilnik z več vtičnicami.
 - Pride lahko do električnega udara ali požara.

- Ne uporabljajte poškodovanega napajalnega vtiča, napajalnega kabla ali zrahljane napajalne vtičnice.
 - Pride lahko do električnega udara ali požara.
- Če je napajalni kabel poškodovan, naj pooblaščen servisni center za znamko Samsung napajalni kabel nadomesti z novim.
 - Pride lahko do električnega udara ali požara.
- UREDBA KOMISIJE (EU) 2019/1782
Zahteve za okoljsko primerno zasnovano zunanjih napajalnikov:
www.samsung.com/global/ecodesign_component

Delovanje

OPOZORILO

- Čistilno postajo je treba postaviti in uporabljati na stabilnih tleh.
 - Če izdelek pade, lahko pride do poškodbe ali poškodbe izdelka in tal.
- Izdelka ne postavljajte ali uporabljajte na neravnih tleh, preprogi, dnevni sobi, mizi itd.
 - Če izdelek pade, lahko pride do poškodbe ali poškodbe izdelka in tal.
- Izdelka ne nameščajte na steno, za katero potekajo cevi (plinovoda ali vodovoda itd.) ali električni kabli.
- Ne povzročajte kratkega stika z dotikom polnilnega terminala s palicami, kovinskimi izvijači itd.
 - Pride lahko do okvare izdelka ali električnega udara.
- Pazite, da polnilni terminali sesalnika in čistilna postaja ne pridejo v stik s prevodniki, kakršni so na primer zapestnice, ure, kovinske palice, žebliji itd.
- Pazite, da v sesalnik ali čistilno postajo ne zaide nobena tekočina, na primer voda ali sok.
 - Pride lahko do električnega udara ali požara.
- Ker je čistilna postaja zasnovana samo za uporabo brezžičnega sesalnika Samsung Jet, je ne uporabljajte za druge elektronske naprave in druge namene.
 - Pri tem tvegate hude poškodbe čistilne postaje ali požar.
- Med čiščenjem ne vsesavajte tekočin, rezil, igel, ogorkov, moke itd.
 - Pride lahko do nepravilnega delovanja ali poškodb izdelka.
- Sesalnika ne uporabljajte za vsesavanje tekočin, kot na primer politih pijač ali odpadkov domačih živali.
- Ščetka in odprtina za izhod zraka med čiščenjem ne smeta biti zablokirani.
 - Pride lahko do okvare izdelka ali požara zaradi pregrevanja izdelka.
- Ta izdelek je namenjen samo za uporabo v gospodinjstvu. (Izdelka ne uporabljajte za eksperimentalno, komercialno ali industrijsko čiščenje.)
 - Pride lahko do nepravilnega delovanja ali poškodb izdelka.
 - Čiščenje zunanjih prostorov: prah od kamna in betona
 - Biljard: ostanki krede
 - Aseptična soba v bolnišnici
- Ne vozite se na izdelku in izdelka ne izpostavljajte večjim udarcem.
 - Pri tem namreč lahko pride do poškodb ali škode na izdelku.
- Pred prenašanjem postavka za dodatke najprej odklopite polnilnik.
 - Polnilni terminal ali napajalni kabel je morda poškodovan in lahko pride do električnega udara.
- Izdelka ne uporabljajte v bližini grelnih naprav, kakršne so grelniki, ali v območjih, ki vsebujejo vnetljiva razpršila ali gorljive snovi.
 - Pride lahko do požara ali spremembe oblike izdelka.
- Med uporabo sesalnika pazite, da se ne poškodujete s premičnimi ali vrtečimi deli sesalnika.
 - Pazite, da delov telesa (las, rok itd.) ne vsesate v vrtiljivo krtačo (boben).
- Pri čiščenju sten ali stropa morate uporabljati obe roki.
 - Če za čiščenje uporabljate le eno roko, si lahko poškodujete zapestje ali spustite sesalnik in tako poškodujete sebe ali sesalnik.

- Pazite, da bodo filtri pravilno vstavljeni.
 - Moč sesanja se lahko zmanjša.
 - Če v motor sesalnika vdre prah, lahko pride do poškodbe izdelka.
 - Izdelek morda ne bo deloval.
- Če s sesalnikom pobirate ostre predmete, kot je pesek, lahko ti opraskajo notranji del posode za prah.
- Pri uhajanju plina ali uporabi vnetljivih razpršil, kot je odstranjevalec prahu, se ne dotikajte napajalne vtičnice in za prezračevanje prostora odprite okno.
 - Pride lahko do eksplozije ali požara.
- Če izdelek oddaja nenavadne zvoke ali vonj ali če iz njega uhaja dim, ga nemudoma izklopite in se obrnite na Samsungov servisni center.
 - Pride lahko do električnega udara ali požara.

Vzdrževanje

OPOZORILO

- Pred odstranitvijo tujih snovi iz notranjosti izdelka napravo najprej izklopite.
 - Če je izdelek vklopljen, medtem ko odstranjujete tujke, lahko poškodujete sebe ali izdelek.
- Izdelek pred čiščenjem najprej izklopite in nato obrišite njegov zunanji del s suho krpo. Vode ne pršite neposredno na izdelek in ga ne čistite s hlapnimi snovmi, kot so benzen, razredčilo ali alkohol.
 - Če v izdelek vdre voda in pride do napake, izdelek izklopite in se obrnite na Samsungov servisni center.
- Pred čiščenjem čistilne postaje izključite izdelek.
- Pri čiščenju pralnih delov ne uporabljajte alkalnega čistilnega sredstva, kisline, industrijskega čistilnega sredstva, osvežilnika zraka, očetne kisline itd.
 - Pride lahko do poškodb izdelka, kot so lomljenje plastičnih delov, sprememba oblike, razbarvanje, bledenje napisov itd.

Pralni deli		Posoda za prah, pralni mikro filter, filter za drobni prah, kovinska mrežica, suha krpa
Sprejemljiv detergent	Nevtralno	Čistilno sredstvo za pomivanje posode
Prepovedano čistilno sredstvo	Alkalno	Vodikov peroksid, sredstvo za odstranjevanje plesni itd.
	Kislina	Parafinsko olje, emulgator itd.
	Industrijska čistila	NV-1, PB-1, Opti, alkohol, aceton, benzen, razredčilo itd.
	Osvežilnik zraka	Osvežilniki zraka v razpršilu (vonj kave, zelišč itd.)
	Olja	Živalska olja, rastlinska olja
	Drugo	Jedilna očetna kislina, kis, ledocetna kislina itd.

Opombe in opozorila

Namestitvev

POZOR

- Izdelka ne nameščajte v bližino vode, na območje s prekomerno vlago ali v bližino okna ipd.
- Čistilne postaje ne namestite na mesto, kjer ljudje pogosto hodijo mimo, tj. ob vhod ali v ozek prehod.
 - Ljudje se lahko spotaknejo in se poškodujejo oziroma lahko pride do poškodb izdelka.
- Če je čistilna postaja nepravilno nameščena, lahko pade, kar lahko povzroči poškodbe in večjo škodo na izdelku.
- Čistilno postajo namestite na mesto, kjer ni predmetov, ki bi se lahko zlomili in poškodovali.

Delovanje baterije

OPOMBA

- Če izdelek po polnjenju baterije ne deluje, zamenjajte baterijo. Če tudi z novo baterijo sesalnik še vedno ne deluje, se obrnite na Samsungov servisni center.
- Baterijo in adapter morate kupiti posebej.
- Ko v Samsungovem servisnem centru kupite baterijo, se prepričajte, da je na bateriji pristen Samsungov logotip (**SAMSUNG**) ter da je ime baterije (VCA-SBTA95) pravilno.

POZOR

- Baterije ali čistilne postaje ne razstavljajte.
- Baterije ne izpostavljajte toploti ali ognju.
- Baterija je bila zasnovana samo za ta izdelek, zato je ne uporabljajte za druge elektronske naprave ali v druge namene.
- Odstranjevanje baterije med delovanjem lahko privede do okvare izdelka.

- Čas uporabe baterije se lahko s povečano rabo baterije skrajša. Ko se baterija ne polni več ali se hitro izprazni, izrabljeno baterijo zamenjajte z novo.
- Uporabljajte le čistilno postajo in baterije, ki jih zagotavlja proizvajalec.
- Pred vstavljanjem baterije se prepričajte, da je baterija vstavljena v pravilni smeri.
- Odpadne baterije zavržite v zabojnik za zbiranje baterij.
- Baterije ne mečite na tla, ne udarjajte po njej in je ne izpostavljajte je nenadnim šokom.
- Za zaščito motorja in baterije izdelek morda ne bo deloval pri temperaturah pod 5 °C ali nad 45 °C.

Delovanje

OPOMBA

- Če na krtačo deluje prekomerna sila ali če se v vrtečo krtačo (boben) ujame tujek, lahko krtača preneha delovati, da zaščiti motor ali izdelek. Izklopite sesalnik, odstranite tujek, nato pa vklopite sesalnik.
- Odvisno od vlage, temperature ali materiala tal itd. v vašem domu bo morda prišlo do sproščanja statične elektrike.
- Napolnite baterijo, preden prvič uporabite novo kupljeno baterijo ali če baterije niste uporabljali dlje časa.
- Če sesalnika dlje časa ne boste uporabljali ali če boste dlje časa zdoma, izklopite čistilno postajo, nato pa odstranite baterijo iz čistilne postaje. Kadar baterije ne polnite, se počasi prazni.
- Ko je stanje baterije nizko, jo ponovno napolnite. Če stanje baterije ostane nizko dlje časa, to lahko povzroči zmanjšano zmogljivost baterije.

- Blazinicno krtače za mokro čiščenje za večkratno uporabo previdno očistite strojno z uporabo nevtralnega detergenta.

- Če je pa blazinica za mokro čiščenje izpostavljena toploti, mehčalcu itd., se lahko njena oblika spremeni ali pa se razbarva, kar lahko vpliva na delovanje izdelka. Blazinice za mokro čiščenje ne zavrite.

- S krtačo za mokro čiščenje uporabljajte originalne blazinice za mokro čiščenje podjetja Samsung Electronics.
- Če krtačo za mokro čiščenje uporabljate brez blazinice za mokro čiščenje, garancija ne krije morebitnih okvar izdelka in storitve servisiranja se zaračunajo.
- Za nakup dodatne blazinice za mokro čiščenje za večkratno uporabo s krtačo za mokro čiščenje se obrnite na Samsungov servisni center.
- Ob nakupu dodatne blazinice za mokro čiščenje za enkratno uporabo bodite pozorni na ime modela: VCA-SPA95.
- Če želite kupiti dodatno vrečko za prah, najprej preverite ime modela (VCA-ADB952) in logotip Samsung (**SAMSUNG**), nato stopite v stik z najbližjim prodajalcem izdelkov Samsung Electronics ali s Samsungovim servisnim centrom.
- Ko je vrečka za prah v čistilni postaji polna prahu, se lahko čistilna postaja ustavi zaradi naprave za preprečevanje pregrevanja motorja. Zamenjajte vrečko za prah in ponovno zaženite.
- Če je v vsesanem prahu ličinka, se lahko namnoži v vrečki za prah. Čistilno postajo očistite z mokrim robčkom in zamenjajte vrečko za prah.
- Čistilne postaje ne potiskajte, da ne bi padla.
 - Pride lahko do telesnih poškodb, poškodb izdelka in poškodb tal.

⚠ **POZOR**

- Izdelka ne uporabljajte v bližini vnetljivih snovi.
 - Poleg tega ga ne uporabljajte v naslednjih prostorih:
 - V prostorih, kjer so na tleh goreče sveče ali namizne svetilke.
 - Na mestu, kjer je v nenadzorovanem kaminu tleča žerjavica.
 - V prostorih, kjer so vnetljive snovi, kot denimo bencin, alkohol, razredčila, pepelniki s tlečimi cigaretami itd.
- Izdelka ne puščajte tako, da ga prislanjate na steno ali ob mizo.
 - Izdelek lahko pade in pride do telesne poškodbe in resne poškodbe izdelka.
- Med uporabo ali po uporabi sesalnika odložite sesalnik ali ga postavite na čistilno postajo za shranjevanje.
 - Izdelek lahko pade in pride do telesne poškodbe in resne poškodbe izdelka. Poleg tega mnogi ne bodo prejeli odškodnine za škodo.
- Sesalnik uporabljajte samo v skladu s predvideno uporabo. (Otrokom ne dovolite, da se vozijo na izdelku ali da se z njim igrajo.)
 - Pri tem namreč lahko pride do poškodb ali škode na izdelku.
- Med čiščenjem ne dovolite otrokom, da se dotikajo izdelka.
 - Če se sesalnik pregreje, se lahko otroci opečejo.
- Otrokom ne dovolite, da bi se oklepali čistilne postaje ali jo potiskali.
 - Pride lahko do telesnih poškodb, poškodb izdelka in poškodb tal.
- Čistilno postajo prenašajte z obema rokama.

- Ko izvlečete napajalni kabel iz utora na dnu čistilne postaje, ga ne vlecite premočno. Kabel nežno obrnite na stran, tako da lahko gladko pride ven.
 - Napajalni kabel se lahko poškoduje in povzroči električni udar ali požar.
- Pred izključitvijo ali vključitvijo čistilne postaje izklopite sesalnik in pazite, da se z rokami ne dotaknete nožic na napajalnem vtiču.
 - Pride lahko do požara ali električnega udara.
- Med uporabo ne stopajte premočno na zgornji del krtače za mokro čiščenje.
 - Pride lahko do poškodb izdelka ali tal.
- Ko sestavljate sesalnik, pazite, da se vaši prsti ali roke ne ujamejo v premične zgibe.
- Sesalnika ne uporabljajte na predmetih, ki jih je moč zlahka opraskati (televizorjih, monitorjih itd.).
- Pri čiščenju pazite, da se stran krtače ne zaleti v vlitni del, steno, pohištvo ipd. in ne povzroči madežev.
 - Rahel madež odstranite z mokrim robčkom ali čistilom.
- Za čiščenje izdelka med uporabo ne uporabljajte vode.
- Izdelek uporabljajte v suhih prostorih in ga ne uporabljajte v mokrih prostorih ali na vodi.
- Izdelka ne uporabljajte na neposredni sončni svetlobi ali visoki vročini in ga ne shranjujte v avtomobilu.
- V rezervoar za vodo krtače za mokro čiščenje ne nalivajte vroče vode, detergenta itd.
 - Pride lahko do okvare izdelka ali poslabšanja delovanja.
- Ko ne uporabljate krtače za mokro čiščenje, izpraznite vso vodo iz rezervoarja za vodo.

Vzdrževanje

OPOMBA

- Kolesce krtače lahko opraska tla. Pred uporabo sesalnika preverite stanje kolesc krtače.
 - Če je na kolescu krtače tuja snov, ki je ni mogoče zlahka odstraniti, se obrnite na Samsungov servisni center.
- Če je notranji del krtače za mokro čiščenje zamašen zaradi večjega tujka, se vrtenje upočasní ali pa se vrtljivi disk ustavi.

POZOR

- Ne potiskajte sesalnika, dokler je v čistilni postaji.
 - Pride lahko do telesnih poškodb, poškodb izdelka in poškodb tal.
- Shranjevanje izdelka na sončni svetlobi za dlje časa lahko povzroči spremembo oblike ali razbarvanje delov izdelka. Zato izdelek hranite v senci.
- Krtače sesalnika ne čistite z vodo. Čiščenje z vodo lahko povzroči spremembo oblike ali okvaro.
- Če opazite stalno zmanjšanje sesalne moči ali če se sesalnik neobičajno pregreva, očistite izdelek in zamenjajte filtre.
- Kadar se od čistilne postaje širi neprijeten vonj, zamenjajte vrečko za prah ali očistite filtre.

Odpravljanje težav

Preden se obrnete na servis, preglejte naslednje težave in rešitve zanje. Servisne obiske, pri katerih ni ugotovljene napake, zaračunavamo.

Težave	Rešitve
Sesalnik ne deluje.	<ul style="list-style-type: none">• Preverite stanje baterije in baterijo napolnite.• Preverite, ali je izdelek izklopljen, nato pa pritisnite gumb za vklop/izklop, da ga ponovno vklopite.• Preverite, ali je nastavljiva cev, posoda za prah ali krtača zagozdena.• Preverite, ali je pralni filter mikro filter pravilno vstavljen.• Če izdelka dlje časa niste uporabljali, napolnite baterijo.• Če se baterija izprazni, jo zamenjajte.
Vrteča krtača (boben) v notranjosti krtače ne deluje.	<ul style="list-style-type: none">• Ko se na zaslonu prikaže sporočilo [Poglej krtačo Filter, orodje], izklopite sesalnik in preverite, ali je krtača zamašena s tujki. Če je, odstranite tujek in znova vklopite sesalnik.• Preverite, ali sesalnik deluje, nato pa ga izklopite in znova vklopite.<ul style="list-style-type: none">- Če se pri uporabi krtače Slim Action in krtače za mokro čiščenje vklopi naprava za preprečevanje pregrevanja motorja, lahko hlajenje motorja traja približno 30 minut.
Iz izstopne odprtine za zrak ali filtra izdelka prihaja neprijeten vonj.	<ul style="list-style-type: none">• Redno praznite posodo za prah in čistite filtre.<ul style="list-style-type: none">- Ker je vaš sesalnik nov, se lahko še prve 3 mesece po nakupu pojavlja nekoliko neprijeten vonj.- Če sesalnik uporabljate dlje časa, neprijeten vonj morda povzroča umazanija, ki se je nabrala v posodi za prah, ali pa prah na filtru.• Nadomestni filtri so na voljo pri Samsungovem lokalnem servisnem zastopniku.
Pri čiščenju debele in mehke talne obloge se nabira statična električna.	<ul style="list-style-type: none">• Snovi, iz katerih je izdelana talna obloga (preproga za otroke, obloga za dušenje hrupa med nadstropji ipd.), lahko povzročajo statično električno.<ul style="list-style-type: none">- Krtačo nekaj časa potiskajte po običajnih tleh in nato znova čistite. Statična električna bi morala izginiti.
Krtača za mokro čiščenje ne prši vode.	<ul style="list-style-type: none">• Pri prvi uporabi lahko zrak v notranji črpalki krtače za mokro čiščenje in cevi povzroči, da krtača za mokro čiščenje zadrži pršenje vode.<ul style="list-style-type: none">- Odstranite rezervoar za vodo, pritisnite gumb za pršenje vode (+) in preverite, ali črpalka deluje z zvokom.- Napolnite rezervoar za vodo, ga pritrdite na krtačo za mokro čiščenje in večkrat pritisnite gumb za pršenje vode (+).

Težave	Rešitve
Sesalnika ni mogoče napolniti.	<ul style="list-style-type: none"> • Preverite, ali se napetost, s katero se oskrbuje čistilna postaja, ujema z zahtevami čistilne postaje. • Preverite, ali je sesalnik vklopljen, nato pa preverite še, ali je vklopljen tudi indikator LED stanja baterije. • Preverite, ali je na polnilni postaji tujek (prah). Vsakršno morebitno tujo snov odstranite z vatirano palčko ali z mehko krpo.
Sesalnik se med čiščenjem zaustavi.	<ul style="list-style-type: none"> • Ker ima izdelek napravo za preprečevanje pregrevanja motorja, se v naslednjih primerih začasno zaustavi. Ko odpravite vzrok težave, ponovno vklopite izdelek. (Odvisno od temperature v okolici.) <ul style="list-style-type: none"> - Če sesalnik deluje s polno posodo za prah. - Če sesalnik deluje z zamašeno krtačo. - Če več ur uporabljate ozki podaljšek.
Sesalna moč se nenadoma zmanjša in sesalnik brni.	<ul style="list-style-type: none"> • Preverite, ali je krtača, posoda za prah ali nastavljiva cev zamašena s tujimi snovmi, in jih odstranite. • Preverite, ali je posoda za prah popolnoma polna prahu. Če je, izpraznite posodo. • Preverite, ali je filter umazan. Če je, očistite filter.
Čiščenje je končano, iz krtače pa še vedno letijo prašni delci.	<ul style="list-style-type: none"> • Po čiščenju naj sesalnik deluje še 10 sekund ali več, da posesa drobne prašne delce.

- Sesalnik je skladen z naslednjima direktivama.
 - Direktiva 2014/35/EU o nizki napetosti
 - Direktiva EMC 2014/30/EU

If you have any questions or comments relating to Samsung products, please contact the SAMSUNG customer care center.

Country	Customer Care Center	Web Site
CROATIA	072 726 786	www.samsung.com/hr/support
SERBIA	011 321 6899	www.samsung.com/rs/support
MONTENEGRO	020 405 888	www.samsung.com/support
BOSNIA	055 233 999	www.samsung.com/ba/support
NORTH MACEDONIA	023 207 777	www.samsung.com/mk/support
BULGARIA	0800 111 31 - Безплатен за всички оператори *3000 - Цена на един градски разговор или според тарифата на мобилният оператор 09:00 до 18:00 - Понеделник до Петък	www.samsung.com/bg/support
ROMANIA	0800872678 - Apel gratuit *8000 - Apel tarifat în rețea	www.samsung.com/ro/support
SLOVENIA	080 697 267 (brezplačna številka)	www.samsung.com/si/support

