

 Instrukcja obsługi i gwarancja na ekspres Cafissimo easy

## Spis treści

2	Przeznaczenie i miejsce stosowania	9	Najlepszy aromat - najlepszy smak
2	Na temat tej instrukcji	9	Podstawianie małej / dużej filiżanki lub szklanki
3	Wskazówki bezpieczeństwa	10	Parzenie kawy
5	Usuwanie odpadów	12	Dostosowanie mocy napoju (ilości napoju)
5	Dane techniczne	13	Tryb czuwania (Standby)
6	Widok całego zestawu	13	Czyszczenie
6	Panel obsługi – funkcje przycisków	14	Odkamienianie
7	Przed pierwszym użyciem (przygotowanie do użytkowania)	16	Problemy i sposoby ich rozwiązywania
8	Płukanie ekspresu	17	Gwarancja
		18	Kupon serwisowy

### Przeznaczenie i miejsce stosowania

Ekspres zaprojektowano do następujących zastosowań:

- parzenie zwykłej (czarnej) kawy, caffè crema, espresso oraz herbaty z użyciem kapsulek marki Tchibo.

Ekspres przeznaczony jest do użytku w gospodarstwach domowych oraz podobnych miejscach, na przykład:

- w sklepach, biurach i podobnych środowiskach pracy,
- w gospodarstwach rolnych,

- przez gości hoteli, moteli, pensjonatów ze śniadaniem i innych obiektów mieszkalnych.

Ekspres należy ustawić w suchym pomieszczeniu. Należy unikać miejsc o dużej wilgotności powietrza lub wysokiej koncentracji pyłu/kurzu. Ekspres zaprojektowano do użytkowania w temperaturze od +10 do +40°C.

### Na temat tej instrukcji

Należy dokładnie przeczytać wskazówki bezpieczeństwa i użytkować ekspres wyłącznie w sposób opisany w tej instrukcji, aby uniknąć niezamierzonych urazów ciała lub uszkodzeń sprzętu. Zachować instrukcję do późniejszego wykorzystania. Przy ewentualnej zmianie właściciela ekspresu należy przekazać również tę instrukcję.

Symbole w niniejszej instrukcji:



Ten symbol ostrzega przed niebezpieczeństwem odniesienia obrażeń ciała.



Ten symbol ostrzega przed niebezpieczeństwem odniesienia obrażeń ciała wskutek porażenia prądem elektrycznym.

Hasła ostrzegawcze:

**NIEBEZPIECZEŃSTWO** ostrzega przed możliwymi ciężkimi obrażeniami ciała i zagrożeniem życia,

**OSTRZEŻENIE** ostrzega przed obrażeniami ciała i poważnymi stratami materialnymi,

**UWAGA** ostrzega przed lekkimi obrażeniami ciała lub uszkodzeniami sprzętu.



W ten sposób oznaczono informacje uzupełniające.

## Wskazówki bezpieczeństwa



### **NIEBEZPIECZEŃSTWO dla dzieci i osób z ograniczoną zdolnością obsługi urządzeń**

- Dzieci nie mogą bawić się urządzeniem. Dzieci poniżej 8. roku życia nie mogą mieć dostępu do urządzenia ani kabla zasilającego.
- Urządzenie może być użytkowane przez dzieci od lat 8, a także przez osoby o ograniczonych zdolnościach fizycznych, sensorycznych lub umysłowych oraz mimo braku doświadczenia lub odpowiedniej wiedzy, o ile osoby te znajdują się pod nadzorem lub zostały poinstruowane w zakresie bezpiecznego użytkowania urządzenia i rozumieją zagrożenia związane z jego niewłaściwym użyciem.
- Dzieci nie mogą przeprowadzać prac związanych z czyszczeniem, chyba że mają powyżej 8 lat i podczas czyszczenia znajdują się pod nadzorem.  
Urządzenie nie wymaga prac konserwacyjnych.
- Ustawić ekspres w miejscu niedostępnym dla dzieci.
- Materiały opakowaniowe trzymać z dala od dzieci.  
Istnieje m.in. niebezpieczeństwo uduszenia!

### **NIEBEZPIECZEŃSTWO porażenia prądem elektrycznym**

- Nigdy nie zanurzać ekspresu, wtyczki i kabla zasilającego w wodzie, ponieważ istnieje wówczas niebezpieczeństwo porażenia prądem. Nigdy też nie dotykać wtyczki wilgotnymi rękami. Nie używać ekspresu na wolnym powietrzu.

- Nigdy nie pozostawiać pracującego ekspresu bez nadzoru.
- Ekspres należy podłączać tylko do prawidłowo zainstalowanego gniazdka z zestykiem ochronnym, którego napięcie sieciowe jest zgodne z danymi technicznymi ekspresu.
- Kabel zasilający nie może być zagięty ani przygnieciony. Trzymać go z dala od ostrych krawędzi i źródeł wysokich temperatur.
- Nie używać ekspresu, jeśli sam ekspres, kabel zasilający lub wtyczka są uszkodzone lub jeśli ekspres upadł na ziemię.
- Nie wolno samodzielnie wprowadzać żadnych zmian w ekspresie, kablu zasilającym ani innych częściach ekspresu. Urządzenia elektryczne mogą być naprawiane wyłącznie przez specjalistów elektryków, ponieważ nieprawidłowo wykonane naprawy mogą skutkować poważnymi uszkodzami następczymi. Wszelkie naprawy należy zlecać zakładowi specjalistycznemu lub naszemu Centrum Serwisu.
- Jeśli kabel zasilający tego urządzenia zostanie uszkodzony, wówczas w celu uniknięcia zagrożeń musi zostać wymieniony przez producenta, jego serwis lub podobnie wykwalifikowaną osobę.
- Należy wyciągnąć wtyczkę z gniazdka, ...  
... jeżeli podczas pracy wystąpią zakłócenia,  
... jeżeli ekspres nie będzie przez dłuższy czas używany,  
... przed przystąpieniem do czyszczenia ekspresu.  
Ciągnąć przy tym zawsze za wtyczkę, nigdy za kabel zasilający.

- Aby całkowicie odłączyć ekspres od zasilania, należy wyciągnąć wtyczkę z gniazdka elektrycznego.

#### **OSTRZEŻENIE przed pożarem**

- Ekspres w pozycji roboczej musi stać swobodnie, nie może być ustawiony bezpośrednio pod ścianą lub w rogu, nie może być wstawiony do szafki, stać przy firanie/zastonie itp.

#### **OSTRZEŻENIE przed oparzeniami**

- Ani w czasie, ani bezpośrednio po użyciu ekspresu nie wolno dotykać otworu wypływowego napoju. Należy też unikać kontaktu z wypływającym napojem.
- Podczas pracy ekspresu otwór do wprowadzania kapsułek musi pozostawać zamknięty. Nie wolno też podnosić dźwigni ani wyciągać szuflady przedniej z pojemnikiem na zużyte kapsułki.

#### **UWAGA - ryzyko obrażeń ciała lub szkód materialnych**

- **Należy używać wyłącznie oryginalnych kapsułek Tchibo Cafissimo.** Nie używać kapsułek innych producentów, uszkodzonych ani zdeformowanych kapsułek, a także nigdy nie wsypywać zmielonej kawy ani też ziaren kawy, ponieważ spowoduje to uszkodzenie ekspresu. W takich przypadkach naprawy nie są objęte gwarancją.
- Ekspresu należy używać tylko z włożonymi szufladą przednią i pojemnikiem na zużyte kapsułki.
- Do zbiornika na wodę zawsze wlewać świeżą, zimną wodę kranową lub inną wodę o jakości wody pitnej. Nie należy stosować gazowanej wody mineralnej ani innych płynów.

- Ekspres należy odkamienić, gdy tylko urządzenie zasycyna- lizuje taką konieczność.
- W otworze do wprowadzania kapsułek znajdują się dwa przebijaki. Podczas dociskania dźwigni w dół oba te przebijaki przekłuwają kapsułkę z obu stron. Nigdy nie wkładać rąk do otworu do wprowadzania kapsułek. Podczas dociskania dźwigni w dół zarówno palce użytkownika, jak i inne przedmioty muszą się znajdować z dala od otworu do wprowadzania kapsułek.
- Nie wolno podnosić urządzenia, trzymając za jego dźwignię. Jeśli urządzenie ma zostać przemieszczone, należy je chwycić za obudowę zewnętrzną.
- Ekspres ustawić na stabilnej, równej powierzchni, która jest dobrze oświetlona i niewrażliwa na działanie wilgoci i ciepła.
- Nie należy stawiać ekspresu na płycie kuchennej ani bezpośrednio obok gorącego pieca/piekarnika, grzejnika itp., aby nie doszło do stopienia obudowy.
- Kabel zasilający należy ułożyć w taki sposób, aby nikt nie mógł się o niego potknąć. Kabel nie może zwisać z krawędzi powierzchni, na której stoi ekspres, aby nie doszło do jego zrzucenia.
- Ekspres jest wyposażony w antypoślizgowe nóżki. Powierzchnie robocze są powlekane różnymi lakierami i tworzywami sztucznymi, a także pielęgnowane różnymi środkami chemicznymi. W związku z tym nie można

całkowicie wykluczyć, że niektóre z tych substancji zawierają agresywne składniki, które zmiękczą nóżki ekspresu.

W razie potrzeby należy umieścić pod ekspresem podkładkę antypoślizgową.

- Nie wolno wystawiać ekspresu na działanie temperatur poniżej 4°C. Pozostałości wody w systemie grzewczym mogłyby zamarznąć i spowodować uszkodzenia.

## Usuwanie odpadów

Ekspres oraz jego opakowanie wyprodukowano z wartościowych materiałów, które nadają się do ponownego wykorzystania. Ponowne przetwarzanie odpadów powoduje zmniejszenie ich ilości i przyczynia się do ochrony środowiska naturalnego.

**Opakowanie** należy usunąć zgodnie z zasadami segregacji odpadów.

Należy wykorzystać lokalne możliwości oddzielnego zbierania papieru, tektury oraz opakowań lekkich.



**Urządzenia**, które zostały oznaczone tym symbolem, nie mogą być usuwane do zwykłych pojemników na odpady domowe!

Użytkownik jest ustawowo zobowiązany do usuwania zużytego sprzętu oddzielnie od odpadów domowych. Informacji na temat punktów zbiórki bezpłatnie przyjmujących zużyty sprzęt udzieli Państwu administracja samorządowa.

## Dane techniczne

Typ / model:	Cafissimo 370 635
Numer artykułu:	patrz rozdział „Gwarancja”
Napięcie sieciowe:	220–240 V ~ 50 Hz
Moc:	1250 W
Moc pobierana w stanie wyłączonym:	< 0,5 W
Funkcja automatycznego wyłączania:	ok. 9 minut
Klasa ochrony:	I
Ciśnienie pompy:	maks. 15 bar
Ciśnienie akustyczne:	<70dB(A)
Temperatura otoczenia:	od +10°C do +40°C
Fabrycznie ustawione ilości napoju:	kawa ok. 125 ml caffè crema ok. 125 ml espresso ok. 40 ml
Made exclusively for:	Tchibo GmbH, Überseering 18 22297 Hamburg, Germany www.tchibo.pl



Każdy ekspres do kawy jest dokładnie kontrolowany i testowany przy użyciu kapsułek z kawą oraz wody. Mimo że nasze ekspresy po tej procedurze są dokładnie czyszczone, istnieje możliwość, że minimalne resztki kawy lub wody znajdują się jeszcze w ekspresie. Nie jest to oznaką niskiej jakości - Państwa ekspres jest w nienagannym stanie.

## Widok całego zestawu

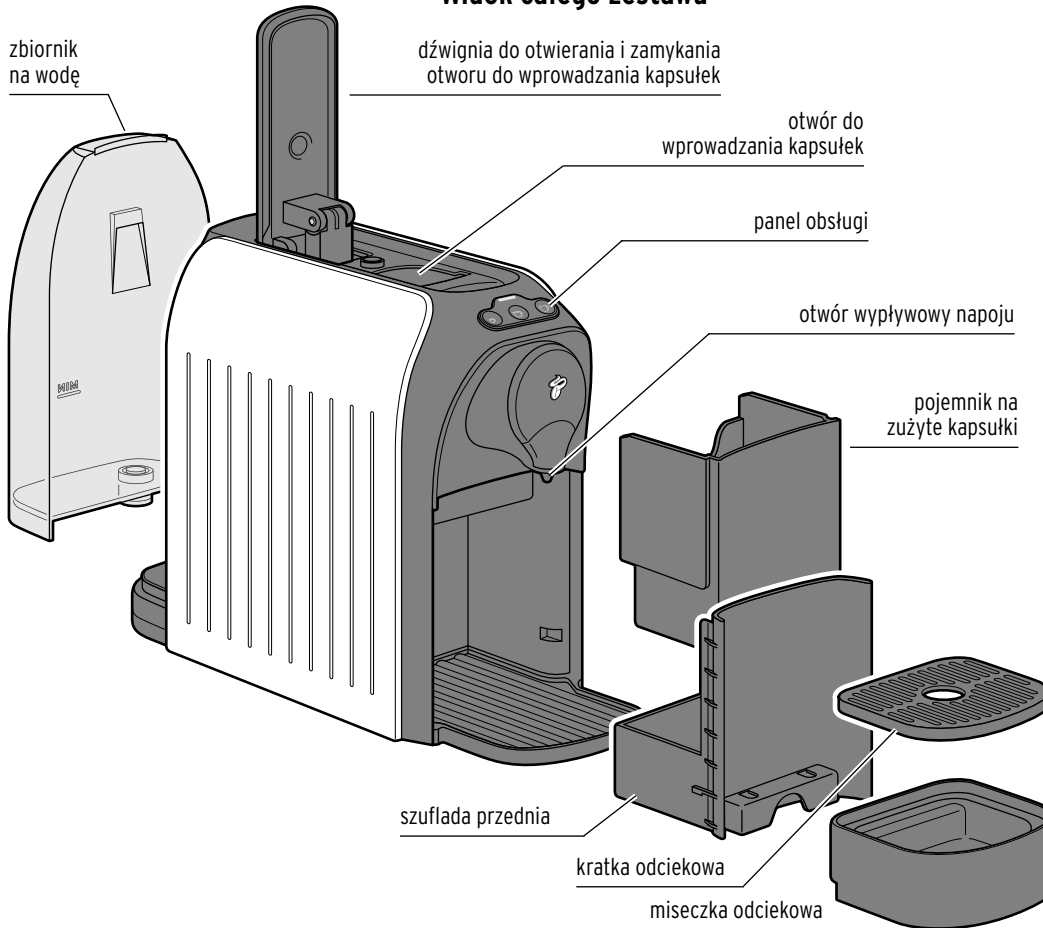

## Panel obsługi – funkcje przycisków

-  Lampka kontrolna
- **Miga na czerwono** (Zbiornik na wodę pusty)
  - **Miga na żółto** (Przygotować do użytkowania)
  - **Świeci na żółto** (Ekspres musi zostać odkamieniony)



**Przyrządzenie espresso**



**Przyrządzenie caffè crema**



**Przyrządzenie zwykłej kawy**

### Włączanie ekspresu

(naciśnięć dowolny przycisk)



### Wyłączanie ekspresu

(naciśnięć jednocześnie przyciski espresso i caffè crema)



## Przed pierwszym użyciem (przygotowanie do użytkowania)

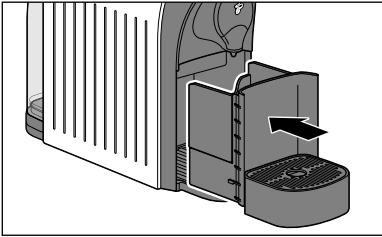

1. Upewnić się, że pojemnik na zużyte kapsułki jest prawidłowo włożony w szufladę przednią. Szuflada przednia musi być wsunięta do oporu, a miseczka odciekowa prawidłowo założona.

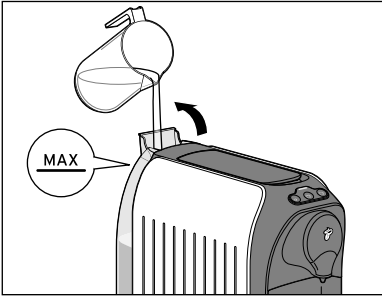

2. Napełnić zbiornik na wodę świeżą, zimną wodą kranową lub też inną wodą pitną aż do oznaczenia **MAX**.

– Otworzyć pokrywkę w górnej części założonego zbiornika na wodę i wlać wodę przez otwór wlewowy...

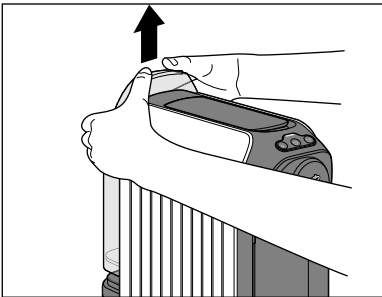

– albo wyjąć zbiornik na wodę prosto do góry z ekspresu i dopiero wtedy wlać wodę do zbiornika.

Podczas wkładania zbiornika do ekspresu docisnąć zbiornik do oporu w dół.

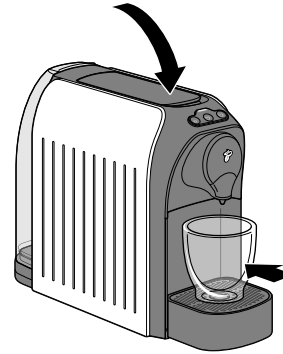

3. Dźwignia musi być docisnięta w dół. W razie potrzeby docisnąć ją w dół.

4. Podstawić pustą filiżankę pod otwór wypływowy.

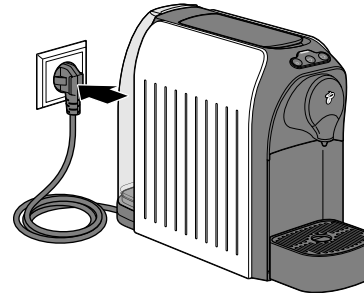

5. Włożyć wtyczkę do łatwo dostępnego gniazdka elektrycznego.

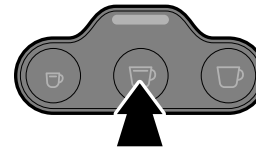

6. Nacisnąć jeden z trzech przycisków funkcyjnych, aby włączyć ekspres. Rozlega się krótki sygnał akustyczny.

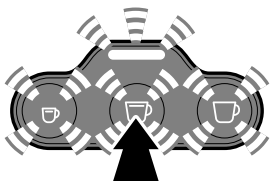

Lampka kontrolna miga na żółto, a trzy przyciski funkcyjne migają na biało.

7. Nacisnąć środkowy przycisk (caffè crema).  
Następuje uruchomienie pompy. Gdy tylko przewody ekspresu zostaną wypełnione wodą, następuje automatyczne zatrzymanie pompy. Do podstawionej filiżanki wypływa niewielka ilość wody. Następnie rozlegają się 2 sygnały akustyczne.

Potem migają już tylko trzy przyciski funkcyjne i ekspres nagrzewa się w celu przyrządzenia napoju.

Gdy ekspres jest nagrzany, rozbrzmiewa sygnał akustyczny. Wszystkie trzy przyciski funkcyjne świecą w sposób ciągły.



8. Wylać wodę z podstawionej filiżanki i dwukrotnie przepłukać ekspres, postępując zgodnie z opisem w rozdziale „Płukanie ekspresu”.  
Po wykonaniu powyższych czynności ekspres do napoju jest gotowy do użycia.

## Płukanie ekspresu

Po pierwszym uruchomieniu lub gdy urządzenie nie było używane dłużej niż dwa dni, należy przepłukać ekspres, przepuszczając przez niego dwie filiżanki wody (bez wkładania kapsułki).

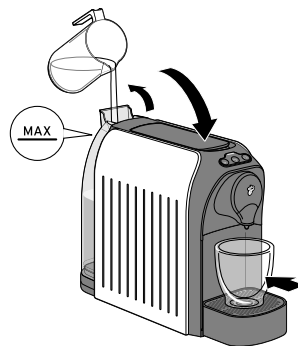

1. Napełnić zbiornik na wodę świeżą, zimną wodą kranową lub też inną wodą pitną aż do oznaczenia **MAX.**
2. Docisnąć dźwignię ekspresu w dół.
3. Podstawić pustą filiżankę pod otwór wypływowy.

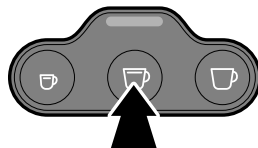
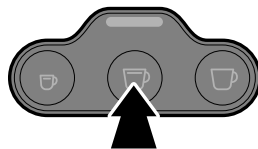

4. Nacisnąć jeden z trzech przycisków funkcyjnych, aby włączyć ekspres. Rozlega się krótki sygnał akustyczny.
5. Gdy tylko wszystkie trzy przyciski funkcyjne zaczną świecić w sposób ciągły, nacisnąć środkowy przycisk (caffè crema). Pompa tłoczy wodę przez przewody ekspresu, a potem woda spływa do podstawionej filiżanki. Po zakończeniu procesu płukania rozbrzmiewa sygnał akustyczny.



6. Wylać wodę.
7. Powtórzyć kroki procedury od 3 do 6.

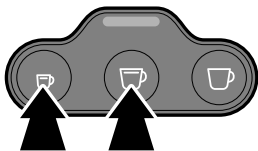

8. **Aby wyłączyć ekspres,** nacisnąć krótko jednocześnie lewy przycisk (espresso) i środkowy przycisk (caffè crema).
9. Na koniec opróżnić szufladę przednią i ewent. pojemnik na zużyte kapsułki:

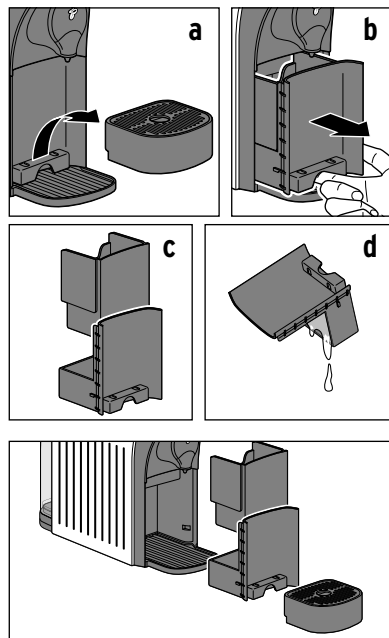

- ▷ Wyjąć miseczkę odciekową (a).
- ▷ Wyjąć szufladę przednią z urządzenia (b).

- ▷ Wyjąć pojemnik na zużyte kapsułki (c).
- ▷ Opróżnić szufladę przednią i ewent. pojemnik na zużyte kapsułki (d).

10. Na koniec włożyć wszystkie elementy do ekspresu.

## Najlepszy aromat – najlepszy smak

### Jedna kapsułka na jedną filiżankę

W każdej kapsułce znajduje się porcja na jedną filiżankę kawy, caffè crema, espresso lub herbaty.

### Pełny aromat

Kapsułkę należy włożyć dopiero wtedy, gdy jest potrzebna. Podczas wkładania kapsułka jest nakłuwana. Jeśli później nie zostanie od razu użyta, utracony zostanie pełny aromat zawartej w niej kawy/herbaty.

### Podgrzewanie filiżanki

Napełnić filiżankę gorącą wodą, którą należy wylać tuż przed użyciem filiżanki. Wtedy napój smakuje najlepiej.

### Moc napoju

Moc napoju można wyregulować według swoich indywidualnych upodobań, dostosowując odpowiednio ilość nalewanej do filiżanki wody. Czynność ta jest bardzo prosta i została opisana w rozdziale „Dostosowanie mocy napoju (ilości napoju)”.

### Podstawianie małej / dużej filiżanki lub szklanki

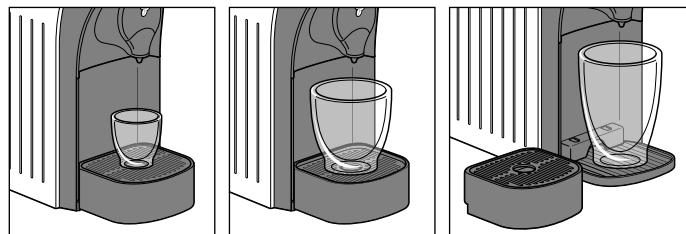

W przypadku espresso i „normalnych” filiżanek do kawy pozostawić nałożoną miseczkę odciekową.

W przypadku wysokich szklanek wyjąć miseczkę odciekową.

## Parzenie kawy

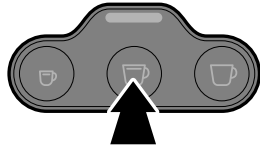

1. Nacisnąć jeden z trzech przycisków funkcyjnych, aby włączyć ekspres. Rozlega się krótki sygnał akustyczny.



Wszystkie trzy przyciski funkcyjne migają w czasie, gdy ekspres nagrzewa się w celu przyrządzenia napoju.



Gdy ekspres jest nagrany, rozbrzmiewa sygnał akustyczny. Wszystkie trzy przyciski funkcyjne świecą w sposób ciągły.

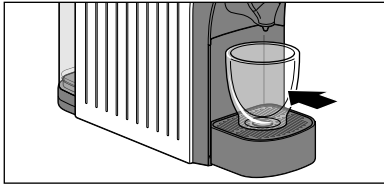

2. Podstawić pustą filiżankę pod otwór wypływowy.

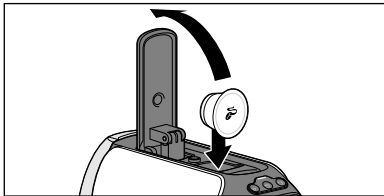

3. Odchylić dźwignię do oporu do góry i włożyć kapsułkę zgodnie z rysunkiem. Wieczko kapsułki powinno być przy tym skierowane do przodu.



Kapsułka musi być w nienaruszonym stanie. Nie nakłuwać kapsułki ani nie usuwać jej wieczka! Nie wkładać zdeformowanej kapsułki!

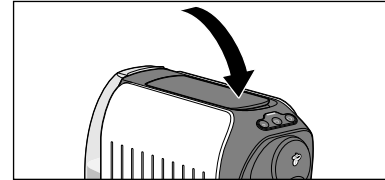

4. Docisnąć dźwignię ekspresu całkowicie w dół. Następuje przy tym nakłucie dna oraz wieczka włożonej kapsułki.

5. Nacisnąć przycisk funkcyjny, który odpowiada włożonej kapsułce:

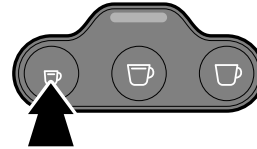

**espresso**

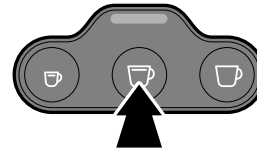

**caffè crema lub**

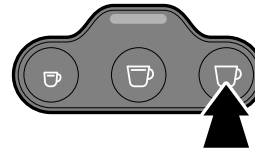

**zwykła kawa**

Proces parzenia napoju rozpoczyna się i kończy automatycznie. Po zakończeniu procesu parzenia rozlega się sygnał akustyczny.

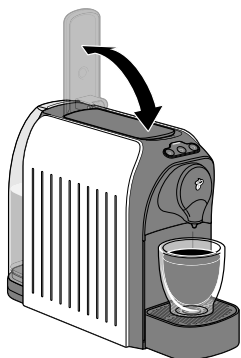

6. Przed odebraniem filiżanki z kawą z kratki odciekowej odchylić dźwignię do oporu do góry.

Następuje redukcja ciśnienia w ekspresie. Z otworu wypływowego może wypłynąć jeszcze niewielka ilość napoju. Wykorzysta kapsułka wypada do pojemnika na zużyte kapsułki.

**i** W przypadku espresso i caffè crema następuje wstępne zaparzenie małej ilości kawy, pozwalające na optymalne uwolnienie jej aromatu (jak w profesjonalnych ekspresach do espresso). Proces ten można poznać po chwilowym zatrzymaniu ekspresu na początku cyklu parzenia. Zwykła kawa przyrządzana jest tak jak w normalnym ekspresie do kawy, czyli bez wstępnego zaparzenia.

▷ Aby zakończyć proces zaparzania przed czasem, należy podczas zaparzania jeszcze raz nacisnąć ten sam przycisk napoju.

**Rada:** Moc napoju można regulować, dostosowując odpowiednio ilość nalewanej do filiżanki wody. Stosowny sposób postępowania można znaleźć w rozdziale „Dostosowanie mocy napoju (ilości napoju)”.

Ustawienie fabryczne przy zakupie ekspresu:

**Espresso** ok. 40 ml | **Caffè crema** ok. 125 ml | **Kawa** ok. 125 ml

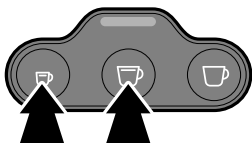

7. Aby wyłączyć ekspres, nacisnąć krótko jednocześnie lewy przycisk (espresso) i środkowy przycisk (caffè crema).

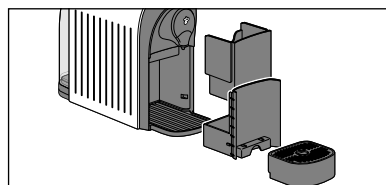
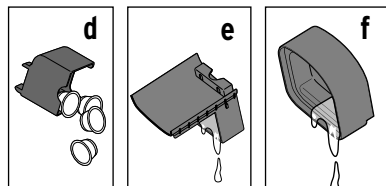
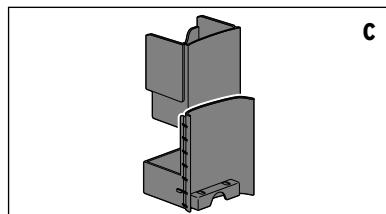
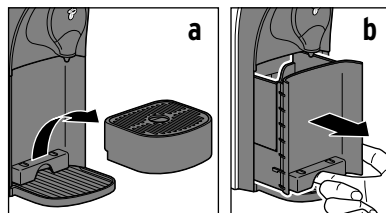

8. Na koniec opróżnić szufladę przednią, pojemnik na zużyte kapsułki i miseczkę odciekową:

▷ Wyjąć miseczkę odciekową (a).  
▷ Wyjąć szufladę przednią z urządzenia (b).

▷ Wyjąć pojemnik na zużyte kapsułki (c).  
Pojemnik na zużyte kapsułki należy opróżniać codziennie lub gdy jest pełny. Pojemnik mieści ok. 4 kapsułki.

▷ Opróżnić pojemnik na zużyte kapsułki (d).  
▷ Opróżnić szufladę przednią (e).  
▷ W razie potrzeby opróżnić miseczkę odciekową (f).

9. Na koniec włożyć wszystkie elementy do ekspresu.

## Dostosowanie mocy napoju (ilości napoju)

Moc napoju można wyregulować według swoich indywidualnych upodobań, dostosowując odpowiednio ilość nalewanej do filiżanki wody. Można to zrobić dla pojedynczego procesu zaparzania lub też zapisać zmienione ustawienie na stałe.

### Jednorazowe dostosowanie mocy aktualnie parzonego napoju (bez zapisywania)

- ▶ Jeżeli napój jest **za słaby**, należy wcześniej zatrzymać przepływ wody przez naciśnięcie migającego przycisku funkcyjnego.
- ▶ Jeżeli napój jest **za mocny**, należy ponownie uruchomić proces zaparzania bez wkładania nowej kapsułki. Nacisnąć jeszcze raz przycisk, jak tylko przepływnie wystarczająca ilość wody.

Ustawienie fabryczne przy zakupie ekspresu:

**Espresso** ok. 40 ml | **Caffè crema** ok. 125 ml | **Kawa** ok. 125 ml

Ilość wody można regulować w zakresie od ok. 30 do ok. 250 ml.

### Zmiana mocy napoju na stałe (z zapisywaniem)

Istnieje możliwość trwałej zmiany fabrycznie ustawionych ilości wody, zużywanych przez urządzenie na jedną kapsułkę. Dzięki temu użytkownik może uzyskać dokładnie taką moc swojej ulubionej kawy, jaką najbardziej lubi.

Indywidualnego ustawienia można przy tym dokonać dla każdego rodzaju napoju z osobna: osobno dla espresso, caffè crema i dla zwykłej kawy.

1. Postępować jak podczas parzenia napoju: Napełnić zbiornik wodą, włożyć do ekspresu kapsułkę i podstawić filiżankę pod otwór wypływowy napoju.
2. Przytrzymać wciśnięty odpowiedni przycisk funkcyjny (lampka kontrolna świeci na żółto) do momentu, aż do filiżanki spłynie żądana ilość napoju. Puszczanie przycisku powoduje trwałe zapisanie wybranej ilości napoju. Dla potwierdzenia rozbrzmiewa sygnał akustyczny, a żółta lampka kontrolna gaśnie.

Jeżeli dokonane ustawienie nie odpowiada upodobaniom użytkownika, należy je zmienić, powtarzając po prostu powyższą procedurę.

## Przywracanie ustawień fabrycznych

Aby przywrócić pierwotne ustawienia ilości napoju, należy postępować według poniższej procedury:

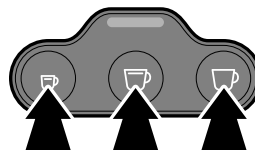
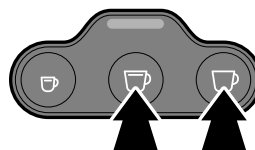
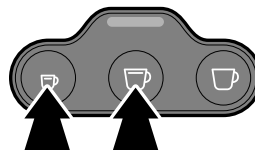

1. Aby wyłączyć ekspres, nacisnąć krótko jednocześnie lewy przycisk (espresso) i środkowy przycisk (caffè crema).

2. Przytrzymać wciśnięte środkowy przycisk (caffè crema) i prawy przycisk (kawa).

3. Dodatkowo nacisnąć krótko lewy przycisk (espresso), aż dla potwierdzenia rozlegnie się sygnał akustyczny i wszystkie trzy przyciski funkcyjne zaczną migać.

4. Puścić środkowy i prawy przycisk funkcyjny.

Fabrycznie ustawione ilości wody zostały przywrócone.

## Tryb czuwania (Standby)

Jeśli przez 9 minut nie naciśnięto żadnego przycisku, ekspres przełącza się automatycznie w tryb czuwania. Wszystkie trzy przyciski funkcyjne gasną. Urządzenie zużywa teraz jedynie niewielką ilość prądu. Jest to z jednej strony funkcja zabezpieczająca, a z drugiej umożliwiająca oszczędzanie energii. Generalnie po użyciu należy zawsze wyłączać ekspres:

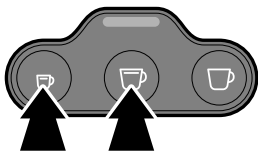

▷ Aby wyłączyć ekspres, naciśnąć krótko jednocześnie lewy przycisk (espresso) i środkowy przycisk (caffè crema).

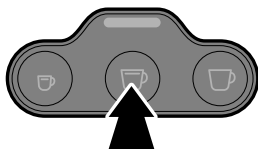

▷ Naciśnąć jeden z trzech przycisków funkcyjnych, aby ponownie włączyć ekspres. Rozlega się krótki sygnał akustyczny.

 Aby całkowicie odłączyć ekspres od zasilania, należy wyciągnąć wtyczkę z gniazdka elektrycznego.

## Czyszczenie



**NIEBEZPIECZEŃSTWO** - zagrożenie życia wskutek porażenia prądem

- Przed przystąpieniem do czyszczenia ekspresu należy wyłączyć go i wyciągnąć wtyczkę z gniazdka.
- Nie wolno nigdy zanurzać ekspresu, wtyczki i kabla zasilającego w wodzie lub innych płynach.
- Nie czyścić ekspresu strumieniem wody. Ekspres należy czyścić w sposób opisany w dalszej części instrukcji.

**UWAGA** - ryzyko szkód materialnych

Do czyszczenia nie używać silnych chemikaliów ani agresywnych lub rysujących powierzchni środków czyszczących.

## Czyszczenie obudowy

- ▷ Przetrzeć obudowę ekspresu miękką, wilgotną ściereczką.
- ▷ W razie potrzeby wytrzeć komorę pojemnika na zużyte kapsułki miękką, wilgotną ściereczką.

## Codzienne płukanie zbiornika na wodę

- ▷ Zbiornik na wodę należy płukać codziennie pod bieżącą wodą. W ten sposób można zapobiec osadzaniu się wapnia (kamienia) lub innych cząstek stałych w otworze na dnie zbiornika na wodę.

## Cotygodniowe czyszczenie zbiornika na wodę

Zbiornik na wodę należy starannie czyścić raz w tygodniu.

- ▷ Zbiornik należy umyć w ciepłej wodzie z dodatkiem łagodnego płynu do mycia naczyń. Dokładnie wypłukać zbiornik na wodę pod bieżącą wodą, a następnie dobrze osuszyć. Nie można myć go w zmywarce.

## Czyszczenie pojemnika na zużyte kapsułki oraz miseczki / kratki odciekowej

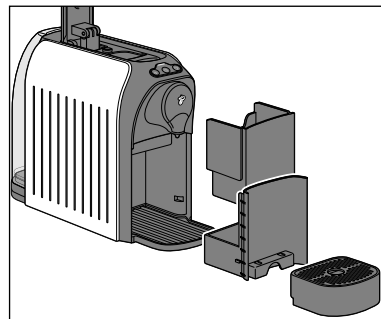

1. Wyjąć miseczkę odciekową.
2. Zdjąć kratkę odciekową z miseczki odciekowej i opróżnić miseczkę odciekową.
3. Wysunąć szufladę przednią i wyjąć pojemnik na zużyte kapsułki.
4. Opróżnić pojemnik na zużyte kapsułki.

- Umyć wszystkie elementy w wodzie z dodatkiem płynu do mycia naczyń. Po umyciu dokładnie osuszyć wszystkie elementy. Miseczka i kratka odciekowa, szuflada przednia oraz pojemnik na zużyte kapsułki mogą być również myte w zmywarce do naczyń.
- Na koniec włożyć wszystkie elementy do ekspresu.

## Odkamienianie



Jeżeli lampka kontrolna świeci na żółto, należy odkamienić ekspres. Odkamienianie przeprowadzić w najbliższych dniach. Nie czekać dłużej, gdyż może się wówczas nagromadzić tyle wapiennego osadu, że odkamieniacz będzie nieskuteczny. **Proces odkamieniania trwa ok. 30 minut.**

**UWAGA** - uszkodzenie urządzenia wskutek nadmiernego zakamienienia

- **Ekspres należy odkamienić, gdy tylko urządzenie zasygnalizuje taką konieczność (po ok. 50 l).** Wydłuża to okres użytkowania ekspresu i pozwala zaoszczędzić energię.
- Nie stosować odkamieniaczy na bazie kwasu mrówkowego.
- Należy stosować dostępne w handlu, płynne środki odkamieniające do ekspresów do kawy i do espresso. Inne środki mogą uszkodzić materiały, z których wykonano części ekspresu i/lub mieć zerowe działanie odkamieniające.

**Rada:** Zalecamy używanie odkamieniacza durgol® swiss espresso® - do nabycia w każdym sklepie Tchibo, a także w sklepach branżowych.

Aby odkamienić ekspres, należy postępować w następujący sposób:

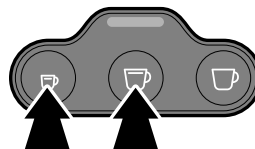

- Ewentualnie wyłączyć ekspres. Nacisnąć jednocześnie lewy przycisk (espresso) i środkowy przycisk (caffè crema).

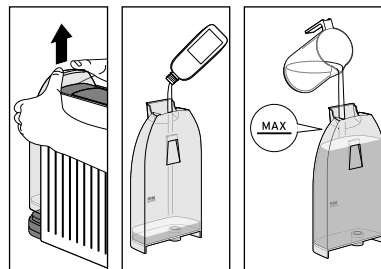

- Włączyć odkamieniacz:
  - ▷ Wyjąć z ekspresu zbiornik na wodę. Włączyć jedną porcję (125 ml) odkamieniacza durgol® swiss espresso® do pustego zbiornika na wodę. **WAŻNE:** Dopełnić zbiornik wodą **aż do oznaczenia MAX** i włożyć zbiornik na wodę.

- ▷ Jeżeli stosowany jest inny odkamieniacz, należy przestrzegać zaleceń producenta. **WAŻNE:** Napełnić zbiornik roztworem odkamieniającym **aż do oznaczenia MAX** i włożyć zbiornik na wodę do ekspresu.

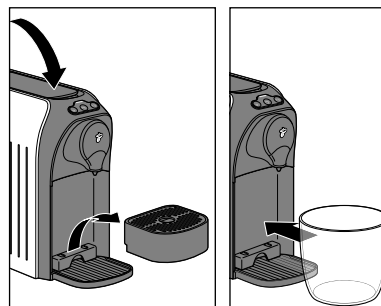

- Docisnąć dźwignię ekspresu w dół i wyjąć miseczkę odciekową.
- Pod otwór wypływu kawy postawić pojemnik o pojemności co najmniej 600 ml.
  - i** W trakcie procesu odkamieniania podstawiony pojemnik musi być kilkakrotnie opróżniany.



5. Przytrzymać wciśnięte przez ok. 5 sekund lewy przycisk (espresso) i prawy przycisk (kawa).

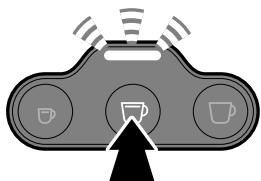

6. Środkowy przycisk funkcyjny świeci i lampka kontrolna miga teraz naprzemiennie na czerwono i żółto. Nacisnąć środkowy przycisk funkcyjny, aby uruchomić proces odkamieniania.



Rozpoczyna się odkamienianie ekspresu. Środkowy przycisk funkcyjny gaśnie i lampka kontrolna miga teraz naprzemiennie na czerwono i żółto. **Ten proces trwa około 25 minut.**

Urządzenie w 2,5-minutowych odstępach czasu kilkakrotnie pompuje ciecz odkamieniającą do systemu przewodów. Do podstawionego pojemnika spływa przy tym każdorazowo ok. 60 ml cieczy.

7. W trakcie procesu odkamieniania nie pozostawiać ekspresu bez nadzoru. Wylewać zawsze wodę z podstawionego pojemnika, aby się nie przelewał.



Po przepuszczeniu przez ekspres całego roztworu odkamieniającego urządzenie **zatrzymuje się na ok. 2,5 minuty.** Lampka kontrolna miga w dalszym ciągu naprzemiennie na czerwono i żółto.



Po 2,5 minutach zapala się środkowy przycisk i rozlega się sygnał akustyczny.

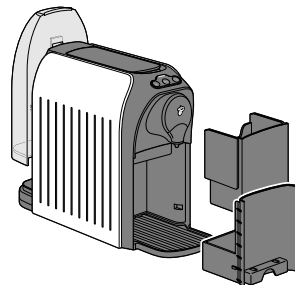

- Wyjąć z ekspresu zbiornik na wodę, szufladę przednią i pojemnik na zużyte kapsułki.
- Umyć wszystkie elementy w wodzie z dodatkiem płynu do mycia naczyń. Po umyciu dokładnie osuszyć wszystkie elementy.
- Na koniec włożyć wszystkie elementy do ekspresu.

#### Faza płukania

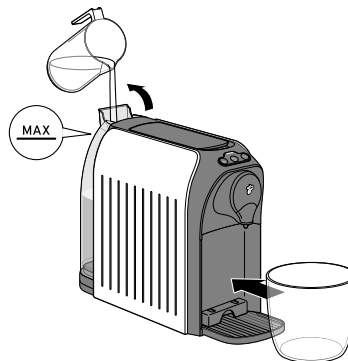

- W ramach fazy płukania napełnić zbiornik na wodę zimną wodą kranową **aż do oznaczenia MAX.**
- Pod otwór wypływowy napoju podstawić pusty pojemnik o pojemności co najmniej 600 ml.

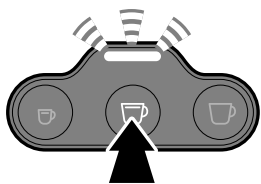

13. Nacisnąć środkowy przycisk, aby uruchomić cykl płukania.



Teraz rozpoczyna się faza płukania. Środkowy przycisk funkcyjny gaśnie i lampka kontrolna miga na żółto. **Cykl płukania trwa około 2 minut.**

- Przez ekspres przepływa ok. 600 ml wody. Obserwować podstawiony pojemnik i w razie potrzeby opróżnić go, zanim woda się przeleje.
- Po zakończeniu procesu odkamieniania ekspres automatycznie przełącza się na tryb czuwania (Standby). Lampka kontrolna gaśnie. Proces odkamieniania został zakończony.

## Problemy i sposoby ich rozwiązywania

Lampka kontrolna miga na czerwono i rozbrzmiewają sygnały akustyczne.

### Czy zbiornik na wodę jest pusty?

- ▷ Napełnić zbiornik świeżą wodą.
- ▷ Nacisnąć dowolny przycisk funkcyjny. Następuje uruchomienie pompy. Gdy tylko przewody ekspresu zostaną wypełnione wodą, następuje automatyczne zatrzymanie pompy. Gdy wszystkie trzy przyciski funkcyjne świecą w sposób ciągły, ekspres jest znów gotowy do użycia.

Fusy w filiżance.

W filiżance zawsze pozostaje pewna ilość fusów z kawy. Jest to uwarunkowane technologicznie i nie jest wadą produktu.

Napój nie jest wystarczająco gorący.

Zwłaszcza w przypadku espresso ilość napoju w stosunku do filiżanki jest tak mała, że napój szybko stygnie. Aby temu zaradzić, należy wstępnie podgrzać filiżankę. W tym celu należy napełnić filiżankę gorącą wodą, którą należy wylać tuż przed użyciem filiżanki.

Z otworu wypływowego napoju skapuje woda.

Podczas nagrzewania ekspresu woda w systemie rozszerza się. Z tego powodu niewielka jej ilość skapuje z otworu wypływowego napoju.

Lampka kontrolna świeci na żółto.

Ekspres musi zostać odkamieniony. Odkamienianie należy przeprowadzić w najbliższych dniach. Nie należy czekać dłużej, gdyż może się wówczas nagromadzić tyle wapiennego osadu (kamienia), że odkamieniacz będzie nieskuteczny. Taka zawiniona przez użytkownika usterka nie jest objęta gwarancją. W tym celu postępować zgodnie z opisem w rozdziale „Odkamienianie”.

Nie można docisnąć dźwigni w dół.

Sprawdzić, czy pojemnik na zużyte kapsułki nie jest pełny. W razie potrzeby opróżnić go.

Jeżeli kapsułka utknęła w otworze do wprowadzania kapsułek, odchylić dźwignię ekspresu całkowicie do góry (do tyłu) i przcisnąć kapsułkę od góry w dół. Nie wkładać ponownie zdeformowanej kapsułki!

Faza płukania procesu odkamieniania nie zostaje zakończona; zbiornik na wodę jest pusty, lampka kontrolna miga na czerwono i rozbrzmiewa sygnał akustyczny.

Napełnić zbiornik zimną wodą kranową **aż do oznaczenia MAX** i włożyć zbiornik na wodę do ekspresu. Kontynuować od punktu 12 w rozdziale „Odkamienianie”, sekcja „Faza płukania”.



## Gwarancja

Udzielamy **24-miesięcznej gwarancji** od daty zakupu.  
Tchibo GmbH, Überseering 18, 22297 Hamburg, Germany

**W okresie gwarancji** wszelkie wady materiałowe lub produkcyjne usuwane są bezpłatnie. Warunkiem skorzystania z gwarancji jest przedłożenie dowodu zakupu produktu w Tchibo lub u autoryzowanego partnera handlowego Tchibo. Gwarancja obowiązuje we wszystkich krajach UE, a także na terenie Szwajcarii i Turcji.

**Gwarancją nie są objęte** szkody powstałe wskutek nieprawidłowej obsługi produktu lub jego nieprawidłowego odkamieniania, a także części ulegające zużyciu i materiały eksploatacyjne. Można je zamówić poprzez naszą Obsługę Klienta Cafissimo. Naprawy sprzętu niepodlegające gwarancji (tzw. naprawy pozagwarancyjne) mogą zostać odpłatnie wykonane w naszym Centrum Serwisu, o ile jest to jeszcze możliwe.

Niniejsza gwarancja nie ogranicza **praw wynikających z ustawowej rękojmi**.

## Serwis i naprawy

Jeżeli wbrew oczekiwaniom ujawni się jakakolwiek wada produktu, należy w pierwszej kolejności skontaktować się z naszą Obsługą Klienta Cafissimo. Nasi pracownicy chętnie pomogą i omówią z Państwem dalszy sposób postępowania.

**I** **Jeżeli konieczne będzie przesłanie produktu**, należy podać następujące informacje:

- **dane adresowe**,
- **numer telefonu** (dostępny w ciągu dnia) i/lub **adres e-mail**,
- **data zakupu** oraz
- możliwie **jak najdokładniejszy opis usterki**.

Do produktu należy dołączyć **kopię dowodu zakupu** i wyjąć z niego zużyte kapsułki. Produkt należy starannie zapakować, tak aby był właściwie zabezpieczony podczas transportu. Zgodnie z ustaleniami z naszą Obsługą Klienta Cafissimo produkt zostanie od Państwa odebrany. Tylko w ten sposób można zagwarantować szybką naprawę i odesłanie produktu.

Można też osobiście oddać produkt w najbliższym sklepie Tchibo.

**Jeżeli okaże się, że usterka nie jest objęta gwarancją**, należy poinformować nas, czy:

- życząc sobie Państwo przygotowanie kosztorysu, jeśli koszty przekraczają kwotę 65 zł, czy
- produkt ma zostać (odpłatnie) odesłany do Państwa w stanie nienaprawionym, czy też
- produkt ma zostać zutylizowany (bezpłatnie).

Aby uzyskać dodatkowe **informacje o produkcie, zamówić akcesoria lub zapytać o nasz serwis gwarancyjny i pozagwarancyjny** prosimy o kontakt telefoniczny z naszą Obsługą Klienta Cafissimo. W przypadku pytań dotyczących produktu prosimy o podanie numeru artykułu.

## Obsługa Klienta Cafissimo



**801 080 016**

(z telefonów stacjonarnych opłata jak za połączenia lokalne,  
z telefonów komórkowych wg taryfy danego operatora)

od poniedziałku do piątku w godz. 8.00 - 20.00

w sobotę w godz. 8.00 - 16.00

e-mail: service@tchibo.pl

## Numer artykułu

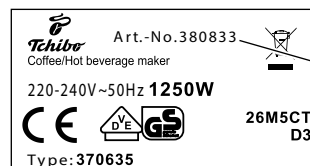

numer  
artykułu

Numer artykułu ekspresu do kawy znajduje się na tabliczce znamionowej na spodzie ekspresu. Przed położeniem ekspresu Cafissimo na boku usunąć

zbiornik na wodę, miseczkę odciekową i szufladę przednią wraz z pojemnikiem na zużyte kapsułki. Chronić podłoże, umieszczając pod ekspresem stosowną podkładkę, ponieważ może dochodzić do skapywania resztek kawy/wody.