

USB-C to DisplayPort 1.4 Adapter Cable

Supports 4K@144Hz and HDR, Compatible with USB 4, Thunderbolt 3 & 4 V1423C



- English User Manual
- 中文繁體 使用說明
- Čeština Návod k použití
- Deutsch Bedienungsanleitung
- Español Instrucciones de uso
- Français Mode d'emploi
- Italiano Istruzioni per l'uso
- Magyar Használati útmutató
- Nederlandse Taal Gebruiksaanwijzing
- Język Polski Instrukcja obsługi
- Slovenski Jezik Návod na použitie
- Русский Руководство по эксплуатации



Product Overview

Attached Cable: 1.8M

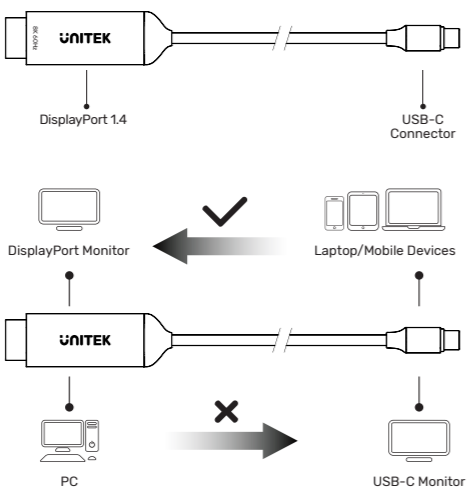

English User Manual

Package Contents

- USB-C to DisplayPort 1.4 Adapter Cable
- User Manual

Safety Notes

- Do not attempt to service or repair the product yourself. Leave any and all service work to qualified experts.
- Do not open the device or continue to operate it if it becomes damaged.
- Do not modify the product in any way. Doing so voids the warranty.
- Keep this product, like all electrical products, out of the reach of children!

Warranty Disclaimer

UNITEK assumes no liability and provides no warranty for damage resulting from improper installation/mounting, improper use of the product or from failure to observe the operating instructions and/or safety notes.

Technical Data

Compatibility	USB-C port
Systems Supported (PC, Laptop & Tablet)	Windows XP or later ver. Mac OS X or later ver. Linux
DisplayPort Output	Up to 4K@144Hz or 8K@60Hz

Note

To use the DisplayPort function, the device must support DisplayPort Alternate Mode or Thunderbolt3 technology.

Service and Support

Further support information can be found here: www.unitek-products.com Email: support@unitek-products.com

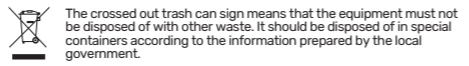

中文繁體 使用說明

包裝內容

- USB-C to DisplayPort 1.4 Adapter Cable
- 使用說明

安全須知

- 請勿嘗試自行維修或修理產品，建議將工作交給符合資格的專業技師。
- 如果設備損壞，請勿打開或繼續操作。
- 請勿以任何方式改造此產品。這樣做會使保喪失效。
- 請將此產品與所有電子產品一樣，放在兒童接觸不到的地方！

免責聲明

對於因不正確的安裝、不正確的產品使用，或不遵守操作說明和/或安全說明而導致的損壞，UNITEK不承擔任何責任，也不提供任何保證。

技術數據

兼容性	USB-C端口
系統支援 (PC、筆記本電腦和平板電腦)	Windows XP or later ver. Mac OS X or later ver. Linux
DisplayPort輸出	高達 4K@144Hz 或 8K@60Hz

注意

要使用DisplayPort功能，設備必須支持 DisplayPort Alternate 模式或 Thunderbolt3。

服務與支援

有關更多支持信息，請瀏覽：www.unitek-products.com 電郵：support@unitek-products.com

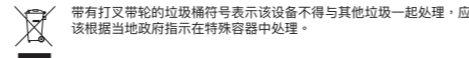

Čeština Návod k použití

Obsah balení

- USB-C to DisplayPort 1.4 Adapter Cable
- Návod k použití

Bezpečnostní pokyny

- Do výrobku samovolně nezasahujte a neopravujte ho. Veškeré úkony údržby přenechejte příslušnému odbornému personálu.
- Výrobek neotvírejte a v případě poškození již dále nepoužívejte.
- Na výrobku neprovádějte žádné změny. Tím zanikají veškeré záruky.
- Tento produkt, stejně jako všechny ostatní elektrické produkty, nepatří do rukou dětí!

Vyloučení záruky

UNITEK nepřebírá žádnou odpovědnost nebo záruku za škody vzniklé neodbornou instalací, montáží nebo neodborným použitím výrobku nebo nedodržováním návodu k použití a/nebo bezpečnostních pokynů.

Technické údaje

Kompatibilita	Přípojka USB-C
Požadavky na systém (PC, notebook a tablet)	Windows XP or later ver. Mac OS X or later ver. Linux
Výstup DisplayPort	Až 4K@144Hz nebo 8K@60Hz

Poznámka

Pro použití funkce DisplayPort musí přístroj podporovat DisplayPort-Alternate-Mode nebo technologii Thunderbolt3.

Servis a podpora

Další podněrné informace naleznete na adrese: www.unitek-products.com E-mail: support@unitek-products.com

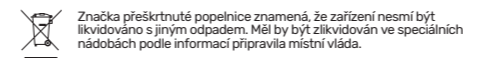

Deutsch Bedienungsanleitung

Packungsinhalt

- USB-C to DisplayPort 1.4 Adapter Cable
- Bedienungsanleitung

Sicherheitshinweise

- Versuchen Sie nicht, das Produkt selbst zu warten oder zu reparieren. Überlassen Sie jegliche Wartungsarbeit dem zuständigen Fachpersonal.
- Öffnen Sie das Produkt nicht und betreiben Sie es bei Beschädigungen nicht weiter.
- Nehmen Sie keine Veränderungen am Gerät vor. Dadurch verlieren sie jegliche Gewährleistungsansprüche.
- Dieses Produkt gehört, wie alle elektrischen Produkte, nicht in Kinderhände!

Haftungsausschluss

Die UNITEK übernimmt keinerlei Haftung oder Gewährleistung für Schäden, die aus unsachgemäßer Installation, Montage und unsachgemäßem Gebrauch des Produktes oder einer Nichtbeachtung der Bedienungsanleitung und/oder der Sicherheitshinweise resultieren.

Technische Daten

Kompatibilität	USB-C-Anschluss
Požadavky na systém (PC, Laptop & Tablet)	Windows XP or later ver. Mac OS X or later ver. Linux
DisplayPort-Ausgang	Bis zu 4K@144Hz oder 8K@60Hz

Hinweis

Für die Verwendung der DisplayPort-Funktion muss das Gerät DisplayPort-Alternate-Mode oder Thunderbolt3-Technologie unterstützen.

Service und Support

Weitere Supportinformationen finden sie hier: www.unitek-products.com Email: support@unitek-products.com

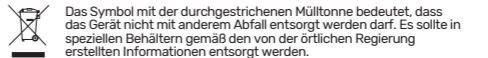

Español Instrucciones de uso

Contenido del paquete

- USB-C to DisplayPort 1.4 Adapter Cable
- Instrucciones de uso

Instrucciones de seguridad

- No intente mantener o reparar el aparato por cuenta propia. Encomiende cualquier trabajo de mantenimiento al personal especializado competente.
- No abra el producto y no lo siga operando de presentar deterioros.
- No realice cambios en el aparato. Esto conllevaría la pérdida de todos los derechos de la garantía.
- Este aparato, como todos los aparatos eléctricos, no debe estar en manos de los niños.

Exclusión de responsabilidad

UNITEK no se responsabiliza ni concede garantía por los daños que surjan por una instalación, montaje o manejo incorrectos del producto o por la no observación de las instrucciones de manejo y/o de las instrucciones de seguridad.

Datos técnicos

Compatibilidad	Puerto USB-C
Requisitos del sistema (PC, computadora portátil y tableta)	Windows XP or later ver. Mac OS X or later ver. Linux
Salida DisplayPort	Hasta 4K@144Hz o 8K@60Hz

Nota

Para usar la función DisplayPort, el dispositivo debe ser compatible con la extensión Alternate Mode para DisplayPort o con la tecnología Thunderbolt 3.

Servicio y soporte

Encntrar más información de soporte aquí: www.unitek-products.com Correo electrónico: support@unitek-products.com

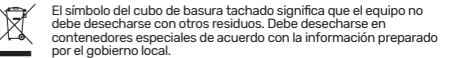

Français Mode d'emploi

Contenu de l'emballage

- USB-C to DisplayPort 1.4 Adapter Cable
- Mode d'emploi

Consignes de sécurité

- Ne tentez pas de réparer l'appareil vous-même ni d'effectuer des travaux d'entretien. Déléguez tous travaux d'entretien à des techniciens qualifiés.
- Ne tentez pas d'ouvrir le produit en cas de détérioration et cessez de l'utiliser.
- N'apportez aucune modification à l'appareil. Des modifications vous feraient perdre vos droits de garantie.
- Cet appareil, comme tout appareil électrique, doit être gardé hors de portée des enfants !

Exclusion de garantie

La société UNITEK décline toute responsabilité en cas de dommages provoqués par une installation, un montage ou une utilisation non conformes du produit ou encore provoqués par un non respect des consignes du mode d'emploi et/ou des consignes de sécurité.

Caractéristiques techniques

Compatibilité	Connexion USB-C
Configuration requise (PC, ordinateur portable et tablette)	Windows XP or later ver. Mac OS X or later ver. Linux
Sortie DisplayPort	Jusqu'à 4K@144Hz ou 8K@60Hz

Remarque

Pour utiliser la fonction DisplayPort, l'appareil doit prendre en charge la technologie DisplayPort-Alternate-Mode ou Thunderbolt3.

Service et assistance

Vous trouverez ici de plus amples informations concernant l'assistance : www.unitek-products.com Email : support@unitek-products.com

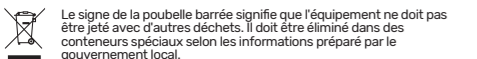

Italiano Istruzioni per l'uso

Contenuto della confezione

- USB-C to DisplayPort 1.4 Adapter Cable
- Istruzioni per l'uso

Indicazioni di sicurezza:

- Non tentare di aggiustare o riparare l'apparecchio da soli. Fare eseguire qualsiasi lavoro di riparazione al personale specializzato competente.
- Non aprire il prodotto e non utilizzarlo più se danneggiato.
- Non apportare modifiche all'apparecchio per evitare di perdere i diritti di garanzia.
- Ez a készülék, mint minden elektromos készülék, nem gyermekek kezébe való!

Esclusione di garanzia

UNITEK non si assume alcuna responsabilità per i danni derivati dal montaggio o l'utilizzo scorretto del prodotto, nonché dalla mancata osservanza delle istruzioni per l'uso e/o delle indicazioni di sicurezza.

Dati tecnici

Compatibilità	Attacco USB-C
Sistemi necessari (PC, laptop e tablet)	Windows XP or later ver. Mac OS X or later ver. Linux
Uscita DisplayPort	Fino a 4K@144Hz o 8K@60Hz

Avvertenza

Per utilizzare la funzione DisplayPort, il dispositivo deve supportare DisplayPort Alternate Mode o la tecnologia Thunderbolt3.

Assistenza e support

Ulteriori informazioni sul supporto sono disponibili qui: www.unitek-products.com E-mail: support@unitek-products.com

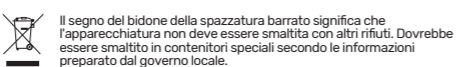

Magyar Használati útmutató

A csomag tartalma

- USB-C to DisplayPort 1.4 Adapter Cable
- Használati útmutató

Biztonsági előírások

- Ne kísérletez meg a készülék saját karbantartását vagy javítását. Bármely karbantartási munkát bízson illetékes szakemberre.
- Ne nyissa ki a terméket és sérülés esetén ne üzemeltesse tovább.
- Ne végezzen módosítást a készüléken. Ebben az esetben minden garanciajegyünk megszűnik.
- Ez a készülék, mint minden elektromos készülék, nem gyermekek kezébe való!

Szavatosság kizárása

A UNITEK semmilyen felelősséget vagy szavatosságot nem vállal a termék szakszerűtlen telepítéséből, szereléséből és szakszerűtlen használatából, vagy a kezelési útmutató és/vagy a biztonsági előírások be nem tartásából eredő károkért.

Műszaki adatok

Compatibilitás	USB-C csatlakozó
Rendszerkövetelmény (PC, laptop és táblagép)	Windows XP or later ver. Mac OS X or later ver. Linux
DisplayPort kimenet	Akár 4K@144Hz vagy 8K@60Hz

Hivatkozás

A DisplayPort funkció használatához ezen a készüléken Támogatnia kell a DisplayPort váltási módot vagy a Thunderbolt3-at technológiát.

Szerviz és támogatás

További támogatási információit itt talál: www.unitek-products.com Email: support@unitek-products.com

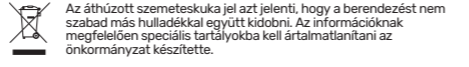

Nederlandse Taal Gebruiksaanwijzing

Inhoud van de verpakking

- USB-C to DisplayPort 1.4 Adapter Cable
- Gebruiksaanwijzing

Veiligheidsinstructies

- Probeer niet het product zelf te onderhouden of te repareren. Laat onderhouds- en reparatiewerkzaamheden door vakpersoneel uitvoeren.
- Open het product niet en gebruik het niet meer als het beschadigd is.
- Verander niets aan het toestel. Daardoor vervalt elke aanspraak op garantie.
- Elektrische apparaten dienen buiten het bereik van kinderen gehouden te worden!

Uitsluiting van garantie en aansprakelijkheid

UNITEK aanvaardt geen enkele aansprakelijkheid of garantieclaims voor schade of gevolgschade, welke door ondeskundige installatie, montage en ondeskundig gebruik van het product ontstaan of het resultaat zijn van het niet in acht nemen van de bedieningsinstructies en/of veiligheidsinstructies.

Technische specificities

Compatibiliteit	USB-C aansluiting
Systeemvereisten (PC, laptop i tablet)	Windows XP or later ver. Mac OS X or later ver. Linux
DisplayPort-uitgang	Tot 4K@144Hz of 8K@60Hz

Aanwijzing

Voor het gebruik van de DisplayPort-functie moet het apparaat DisplayPort Alternate Mode of Thunderbolt3-technologie ondersteunen.

Service en support

Meer support-informatie vindt u hier: www.unitek-products.com E-mail adres: support@unitek-products.com

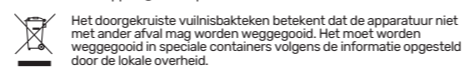

Język Polski Instrukcja obsługi

Zawartość opakowania

- USB-C to DisplayPort 1.4 Adapter Cable
- Instrukcja obsługi

Wskazówki bezpieczeństwa

- Nie próbować naprawiać samodzielnie urządzenia. Prace serwisowe zlecać wykwalifikowanemu personelowi technicznemu.
- Nie otwierac produktu i nie używać go, gdy jest uszkodzony.
- Nie modyfikować urządzenia. Prowadzi to do utraty wszelkich roszczeń z tytułu gwarancji.
- Trzymać urządzenie, jak wszystkie urządzenia elektryczne, z dala od dzieci!

Wyłączenie odpowiedzialności

UNITEK nie udziela gwarancji ani nie odpowiada za szkody wskutek niewłaściwej instalacji, montażu oraz nieprawidłowego stosowania produktu lub nieprzestrzegania instrukcji obsługi i/lub wskazówek bezpieczeństwa.

Dane techniczne

Kompatybilność	Port USB-C
Wymagania systemowe (PC, laptop i tablet)	Windows XP or later ver. Mac OS X or later ver. Linux
Wyjście DisplayPort	Do 4K@144Hz lub 8K@60Hz

Wskazówki

Aby korzystać z funkcji DisplayPort, urządzenie musi obsługiwać interfejs DisplayPort-Alternate-Mode lub technologię Thunderbolt3.

Serwis i pomoc techniczna

Dodatkowe informacje są dostępne na stronie: www.unitek-products.com E-mail: support@unitek-products.com

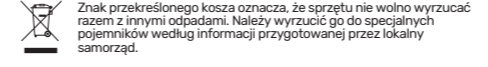

Slovenski Jezik Návod na použitie

Obsah balenia

- USB-C to DisplayPort 1.4 Adapter Cable
- Návod na použitie

Bezpečnostné upozornenia

- Nepokúšajte sa prístroj samostatne ošetrovať alebo opravovať. Prenehajte akékoľvek úkony údržby kompetentnému odbornému personálu.
- Výrobok neotvárajte a nepoužívajte ho ďalej, ak je poškodený.
- Na zariadení/prístroji nerobte žiadne zmeny. Má to za následok stratu akýchkoľvek nárokov na plnenie zo záruky.
- Tento prístroj, rovnako ako všetky elektrické zariadenia, nepatrí do detských rúk!

Vylúčenie záruky

UNITEK neručí/nezodpovedá za škody vyplývajúce z neodbornej inštalácie, montáže alebo neodborného používania výrobku alebo z nerespektovania návodu na používanie a/alebo bezpečnostných pokynov.

Technické údaje

Kompatibilita	USB-C port
Systémové požiadavky (PC, prenosný počítač a tablet)	Windows XP or later ver. Mac OS X or later ver. Linux
Výstup DisplayPort	Až 4K@144Hz alebo 8K@60Hz

Poznámka

Pre použitie funkcie DisplayPort, musí zariadenie podporovať technológiu DisplayPort-Alternate-Mode alebo Thunderbolt3.

Servis a podpora

Ďalšie informácie o podpore nájdete tu: www.unitek-products.com E-mail: support@unitek-products.com

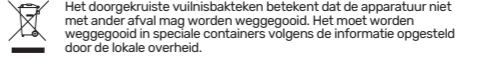

Русский Руководство по эксплуатации

Комплект поставки

- USB-C to DisplayPort 1.4 Adapter Cable
- Руководство по эксплуатации

Техника безопасности

- Не пытайтесь обслуживать или ремонтировать изделие самостоятельно. Доверьте все работы по обслуживанию квалифицированному специалисту.
- Не открывайте устройство и не продолжайте использовать его, если оно повреждено.
- Ни в коем случае не модифицируйте продукт. Это приводит к аннулированию гарантии.
- Храните это изделие, как и все электрические изделия, в недоступном для детей месте!

Отказ от гарантийных обязательств

Компания UNITEK не несет ответственность за ущерб, возникший вследствие неправильного монтажа, подключения и использования изделия не по назначению, а также вследствие несоблюдения инструкции по эксплуатации и техники безопасности.

Технические характеристики

Совместимость	Разъем USB-C
Требования к системе (ПК, ноутбук и планшет)	Windows XP or later ver. Mac OS X or later ver. Linux
Выход DisplayPort	До 4K@144Hz или 8K@60Hz

Примечание

Для использования функции DisplayPort устройство должно поддерживать режим DisplayPort Alternate или технологию Thunderbolt3.

Отдел технического обслуживания

Подробнее смотрите здесь: www.unitek-products.com Электронное письмо: support@unitek-products.com

