

kensen⁺

Golarka elektryczna 4w1 Kensen

Instrukcja obsługi



Dziękujemy za zakup produktu KENSEN. Prosimy o dokładne zapoznanie się z niniejszą instrukcją przed użyciem, aby zapewnić prawidłowe i bezpieczne użytkowanie.

Wskazówki dotyczące ciepła

Aby zapobiec szkodom i stratom materialnym użytkowników, należy uważnie przeczytać niniejszą instrukcję.

Niewłaściwe użytkowanie może prowadzić do niepożądanych konsekwencji.

Aby uniknąć obrażeń, należy postępować zgodnie z instrukcją obsługi.

Ostrzeżenie:

- Golarka elektryczna jest wyposażona we wbudowany akumulator.
- Proszę nie wrzucać jej do ognia lub ogrzewania.
- Nie należy ładować i używać urządzenia w środowisku o wysokiej temperaturze. W przeciwnym razie może to spowodować pożar i wybuch.

Proszę nie używać tego urządzenia z następującymi elektrycznymi urządzeniami medycznymi:

- Wszczepialnymi medycznymi urządzeniami elektrycznymi, takimi jak rozruszniki serca, które są podatne na zakłócenia elektromagnetyczne
- Urządzeniami elektrycznymi do podtrzymywania życia, takimi jak aparaty do wspomagania pracy serca i płuc
- Noszonymi medycznymi urządzeniami elektrycznymi, takimi jak elektrokardiografy

Osoby wymienione poniżej powinny skonsultować się z lekarzem przed użyciem urządzenia:

- Osoby z chorobami serca
- Osoby z porażeniem nerwu twarzowego
- Osoby z zaburzeniami krążenia krwi
- Osoby cierpiące na hemofilię
- Osoby poddające się leczeniu stomatologicznemu
- Dzieci i osoby, które nie mogą pokazać swoich intencji
- Osoby z alergią
- Osoby o wrażliwej skórze
- Osoby z chorobami skóry i atopowym zapaleniem skóry
- Osoby, które nie potrafią wyczuć temperatury
- Osoby przyjmujące leki
- Osoby w trakcie leczenia lub chore

Nie należy stosować produktu na następujących obszarach ciała:

- Ciało z ranami, takimi jak rana kłuta
- Obszar ciała poddany zabiegom kosmetycznym
- Jama ustna, genitalia, błona śluzowa itp.
- Ropne i zapalne obszary skóry
- Obszar czerwony i opuchnięty
- Brodawki wirusowe
- Wybrzuszenie gardła
- Gałka oczna
- Powieki, okolice wokół oczu

Uwaga:

- Przed użyciem proszę sprawdzić, czy ostrze nie jest zdeformowane lub uszkodzone. (Może to spowodować wypadek lub obrażenia.)
- Nie należy dzielić się produktem z rodziną lub innymi osobami. (Ryzyko infekcji)
- Nie należy mocno naciskać na ostrze. (Może zranić skórę.)
- Nie należy upuszczać ani uderzać produktu. (Może to spowodować wypadek lub wadliwe działanie.)
- Nie ładuj produktu w miejscu z wodą lub w łazience. (Może to spowodować zwarcie lub porażenie prądem.)
- Trzymaj ten produkt poza zasięgiem dzieci. Nie pozwalaj osobom potrzebującym pomocy (w tym dzieciom) na korzystanie z niego.
- Korpus golarki ma stopień wodoodporności IPX6, ale nie należy zanurzać go w wodzie lub płynie. (Może spowodować awarię.)
- Pamiętaj, aby wyłączyć urządzenie po użyciu. (Ryzyko obrażeń lub wypadku)
- Jeśli nie używasz produktu przez dłuższy czas, odłącz zasilacz od gniazdka. (Istnieje ryzyko pożaru i porażenia prądem).
- W przypadku wystąpienia jakichkolwiek nieprawidłowości lub usterek należy natychmiast zaprzestać używania produktu. (Istnieje ryzyko obrażeń lub wypadku.)

Opis produktu

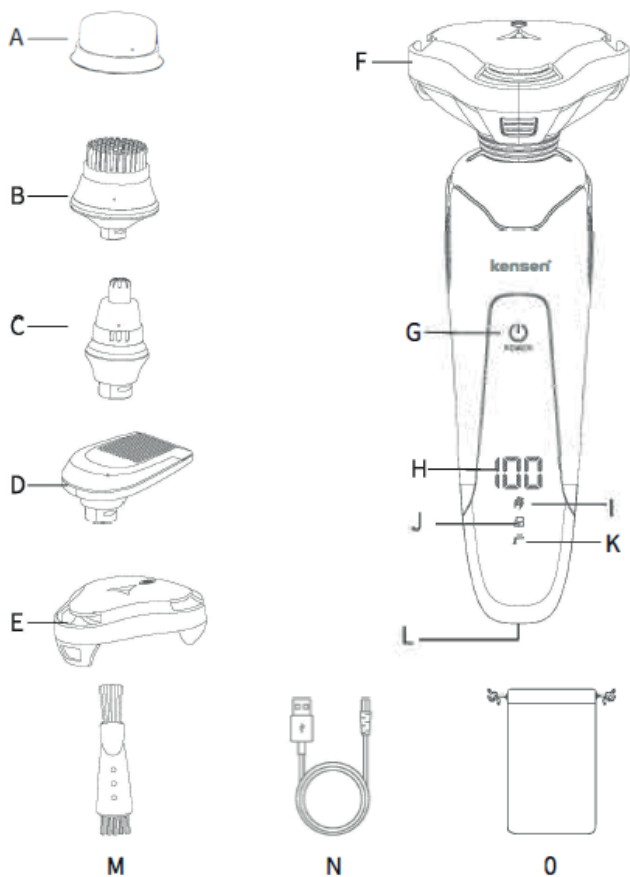

- A: Nakładka na szczotkę
- B: Szczotkeczka do oczyszczania twarzy (z nasadką)
- C: Głowica do przycinania włosów w nosie
- D: Głowica trymera do brody
- E: Nakładka ochronna
- F: Jednostka goląca
- G: Przycisk zasilania
- H: Wskaźnik naładowania

- I: Wskaźnik ładowania
- J: Wskaźnik blokady podróżnej
- K: Przypomnienie o czyszczeniu
- L: Port ładowania
- M: Szczotkeczka do czyszczenia
- N: Kabel USB
- O: Torba przenośna

Specyfikacja

Nazwa produktu: Golarka elektryczna 4w1

Model: KS-5390

Rozmiar: 176*65*67 mm

Waga: 340g

Materiał: ABS

Metoda ładowania: ładowanie USB

Napięcie wyjściowe: 100-240V/50-60Hz

Pojemność akumulatora: 3.7V/800mAh

Czas ładowania: 2 godziny

Napięcie wejściowe: 5V/1A

Zastosowanie: Golenie / przycinanie włosów w nosie / oczyszczanie twarzy

Stopień wodoodporności: IPX6

Zawartość



Golarka
elektryczna
4w1 *1



Jednostka
goląca *1



Głowica
trymera do
brody *1



Głowica do
nosa *1



Szczoteczka do
czyszczenia *1



Szczotkeczka do
oczyszczania
twarzy *1



Instrukcja
obsługi *1







Torba
przenośna
*1

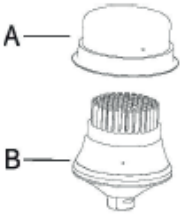

Kabel
USB *1

Wymiana głowic lub akcesoriów

 <p>A: Nakładka szczoteczki B: Szczoteczka do oczyszczania twarzy</p>	 <p>C: Głowica do włosów w nosie</p>	 <p>D: Głowica trymera do brody</p>	 <p>E: Nakładka ochronna F: Jednostka gołacza</p>
--	---	--	---

Głowica gołacza



Przednia strona

Przycisk zwalniający głowicę

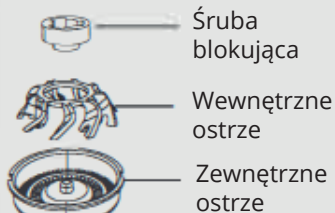

Widok po otwarciu głowicy

Przeciwnie do ruchu wskazówek zegara: Można zdjąć ostrza wewnętrzne i zewnętrzne
Zgodnie z ruchem wskazówek zegara: Ostrza wewnętrzne i zewnętrzne są zamocowane

Wyświetlacz cyfrowy

H: Wskazanie pozostałej zawartości naładowania

Pozostały poziom naładowania jest wyświetlany na wyświetlaczu jako ilość użytkowa (%).

I: Wskaźnik naładowania

Podczas ładowania znak baterii na jednostce głównej świeci się na czerwono.

J: Wyświetlacz blokady podróźnej (znak klucza)

Blokada podróżna może zapobiec przypadkowemu włączeniu zasilania podczas transportu produktu.

* Jeśli wyświetlany jest znak klucza, zasilanie nie zostanie włączone.

1. Naciśnij i przytrzymaj przycisk zasilania przez około 3 sekundy, aby wyświetlić znak klucza.

2. Można go zwolnić, ponownie naciskając i przytrzymując przycisk zasilania przez około 3 sekundy.

K: Przypomnienie o czyszczeniu

Jeśli wyłączysz zasilanie po goleniu, znak kranu będzie migał, aby przypomnieć o czyszczeniu.

Czas wyświetlania przypomnienia o czyszczeniu różni się w zależności od czasu użytkowania i sytuacji.

Wymiana ostrza

Wymiana akcesoriów głowicy			
			
Jednostka goląca	Głowica do brody	Głowica do nosa	Szczoteczka do oczyszczania twarzy

Jak zdemontować jednostkę golącą

1. Wyłącz zasilanie.
2. Pociągnij jednostkę golącą, nie obracając jej.



Jak zainstalować trymer

1. Wyłącz zasilanie.
2. Wyrównaj trymer z rowkiem głowicy korpusu urządzenia i włóż go prosto do korpusu urządzenia.



Jednostka goląca

Uwaga: Korpus golarki jest wodoodporny (IPX6) i może być używany w wodzie lub w łazience, ale nie należy zanurzać go w wodzie lub płynach. (Spowoduje to nieprawidłowe działanie urządzenia).

- * Przed użyciem sprawdź, czy zewnętrzne ostrze nie jest rozdarte lub zdeformowane (może zranić skórę).
- * Nie należy używać do celów innych niż golenie (włosy, itp.).

Golenie na sucho

Przed użyciem wytrzyj wilgoć lub olej na skórze.

1. Włącz przycisk zasilania.
2. Przesuń głowicę golącą po skórze. Wykonuj okrężne ruchy.
3. Po zakończeniu golenia wyłącz przycisk zasilania.



Trymer do brody

Trymer służy do przycinania brody, wąsów itp.

1. Wyjmij jednostkę golącą z korpusu głównego.

* Należy pamiętać o wyłączeniu zasilania.

* Pociągnij bezpośrednio jednostkę golącą.

2. Zamontuj głowicę trymera do części głównej.

* Pamiętaj, aby wyłączyć zasilanie.

* Wyrównaj głowicę trymera z rowkiem na górze części głównej, a następnie włóż ją prosto do części głównej.

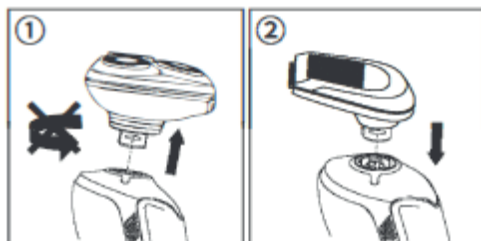

3. Włącz przycisk zasilania, sprawdź część do golenia patrząc w lustro, delikatnie dotknij skóry, a następnie przesuwaj powoli.

4. Przed czyszczeniem proszę wyłączyć przycisk zasilania i zdjąć głowicę trymera.

5. Po czyszczeniu produkt należy przechowywać w suchym miejscu.

Trymer do włosów w nosie

Trymer do włosów w nosie jest cylindryczny, z obracającym się ostrzem wewnątrz cylindra, i może przycinać włosy w nosie we wszystkich kierunkach.

Jak używać trymera do włosów w nosie

1. Wyjmij jednostkę golącą z części głównej.

* Należy pamiętać o wyłączeniu zasilania.

* Proszę pociągnąć jednostkę golącą bezpośrednio.

2. Zainstaluj trymer do włosów w nosie do głównej części.

* Upewnij się, że wyłączyłeś zasilanie.

* Wyrównaj głowicę trymera do włosów w nosie z rowkiem na górze części głównej, a następnie włóż ją prosto do części głównej.

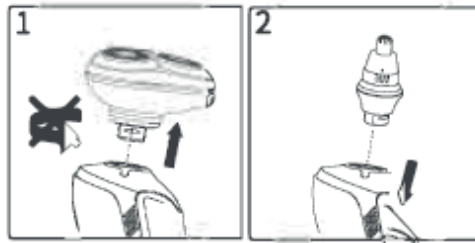

3. Włącz zasilanie, a następnie ostrożnie włóż urządzenie do nozdrza.
4. Powolnym ruchem usuń nadmiar włosów w nozdrzach.
5. Przed czyszczeniem proszę wyłączyć przycisk zasilania i odłączyć głowicę trymera do włosów w nosie.
6. Po czyszczeniu produkt należy przechowywać w suchym miejscu.

Szczoteczka do oczyszczania twarzy

Szczoteczka do oczyszczania twarzy to biała szczoteczka z bardzo drobnym włosiem, która może delikatnie oczyścić Twoją skórę. Nie używaj jej do innych celów niż mycie twarzy.

Jak używać szczoteczki do czyszczenia twarzy

1. Wyjmij jednostkę golącą z części głównej.
 - * Należy pamiętać o wyłączeniu zasilania.
 - * Proszę pociągnąć jednostkę golącą bezpośrednio.
2. Zainstaluj szczoteczkę do czyszczenia twarzy do części głównej.

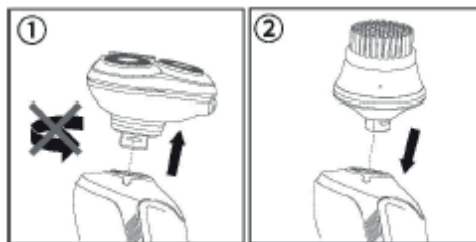

3. Włącz zasilanie, nałóż piankę na twarz.
4. Delikatnie dotknij głowicy szczoteczki do skóry i przesuwaj ją, obracając każdą część okrężnym ruchem.
5. Przed czyszczeniem proszę wyłączyć przycisk zasilania i odłączyć głowicę szczoteczki do czyszczenia twarzy.
6. Po czyszczeniu produkt należy przechowywać w suchym miejscu.

Ładowanie

* Przy pierwszym użyciu produktu, gdy produkt nie był używany przez ponad pół roku lub pozostała moc jest niska, proszę ładować go przez 24 godziny przed użyciem.

* Zalecana temperatura ładowania wynosi od 5°C do 35°C. W środowisku o niskiej lub wysokiej temperaturze wydajność akumulatora może się zmniejszyć lub nie można go naładować.

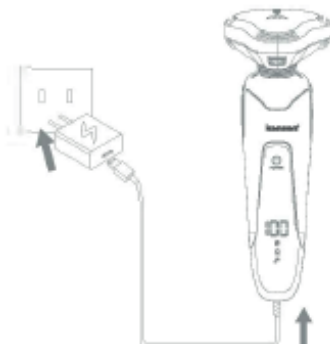

1. Dla bezpieczeństwa proszę wyłączyć zasilanie korpusu golarki.

2. Naładuj produkt.

Włóż mocno przewód ładowania USB do portu ładowania urządzenia głównego.

Podłącz przewód ładujący USB do zasilacza 5V/1A.

Podłącz zasilacz do domowego gniazdka elektrycznego.

* Zasilacz nie jest dołączony do zestawu.

3. Po zakończeniu ładowania, odłącz zasilacz.

* Upewnij się, że trzymasz adapter zasilania i odłączasz go od gniazdka.

* Sprawdź, czy stan akumulatora jest wyświetlany jako 100%.

Uwaga:

Dla żywotności akumulatora, proszę nie zostawiać go na długi czas, gdy jest włączony. Jeśli nie używasz tego produktu przez długi czas, proszę ładować go regularnie mniej więcej co sześć miesięcy.

Konserwacja

Podczas czyszczenia należy odłączyć zasilacz od gniazdka. Ponadto nie wkładaj i nie wyjmuj go mokrymi rękami. (Może to spowodować porażenie prądem lub obrażenia.) Aby utrzymać wydajność tego produktu zaleca się jego czyszczenie po każdym użyciu.

Czyszczenie produktu wodą

1. Wyłącz zasilanie.

2. Zdejmij blok urządzenia do golenia, obróć uchwyt do brody w dół i delikatnie postukaj w niego palcem lub szczoteczką do czyszczenia.

3. Umyj jednostkę gółą bieżącą wodą (woda o temperaturze około 30°C lub ciepła woda).

- * Nie należy używać wrzącej wody. Istnieje ryzyko poparzenia lub deformacji głównej części.
 - * Wyczyść produkt dokładnie, aby nie pozostały zabrudzenia.
 - * Jeśli pozostaną plamy, ostrze może nie poruszać się płynnie, jak i również wytwarzać osobliwy zapach lub pleśń.
 - * Nie należy zanurzać produktu całkowicie w wodzie lub płynie. Może to spowodować uszkodzenie głównej części.
4. Suszenie na powietrzu mokrej części
- * Wyjmij jednostkę golącą i pozwól jej dokładnie wyschnąć.
 - * Nie należy używać suszarki do suszenia. Istnieje ryzyko deformacji lub uszkodzenia głównej części.
 - * Nie używaj takich przedmiotów jak mokre ręczniki do wycierania kropli wody. Może dojść do zmniejszenia ostrości ostrza.
5. Ponownie zainstaluj jednostkę golącą.
6. Zastosuj olej do maszynki do golenia (dostępny na rynku).
- * Dzięki olejowi ruch ostrza staje się płynny i utrzymuje szybką prędkość.
- 1) Nałóż olej do golenia po kropli na każde ostrze.
 - 2) Włącz zasilanie, pozwól mu pracować przez 10 sekund, a następnie wyłącz zasilanie.
 - 3) Wytrzyj nadmiar oleju.

Przechowywanie

- * Przed przechowywaniem golarki należy ją dobrze wysuszyć.
- * Należy przechowywać produkt w otoczeniu o temperaturze pokojowej od 5°C do 35°C.
- * Nie należy przechowywać produktu w miejscu o niskiej wilgotności powietrza.
- * Nie przechowuj produktu w miejscu narażonym na bezpośrednie działanie promieni słonecznych.
- * Nie należy zostawiać produktu w samochodzie w lecie.

Najczęściej zadawane pytania

P: Produkt nie może działać normalnie. Co powinienem zrobić?

O: Istnieją dwie możliwości.

- 1) Ostrze może być zakleszczone z powodu zarostu i innych przyczyn, więc proszę wyczyścić ostrze za pomocą szczoteczki do czyszczenia.
- 2) Moc akumulatora może być niewystarczająca. Naładuj produkt i spróbuj ponownie.

P: Podczas używania urządzenia słychać duży hałas.

O: Hałas jest spowodowany przez problem struktury operacji, co jest normalne.

P: Głowica tnąca łatwo się zsuwa. Co powinienem zrobić?

O: Instalacja głowicy tnącej nie jest całkowicie zgodna z korpusem. Proszę zapoznać się z instrukcją obsługi produktu, aby prawidłowo zainstalować głowicę.

P: Czy myć produkt wodą? Czy produkt zardzewieje po umyciu wodą?

O: Ostrze może być myte wodą. Po umyciu wodą i pozwalając mu wyschnąć na powietrzu, zastosuj komercyjne dostępne olejki do ostrza, aby nie rdzewiało.

P: Ostrze staje się tępe.

O: Istnieją trzy możliwości.

1) Ostrze może być uszkodzone lub zdeformowane. Wymień na nowe ostrze.

2) Być może upłynął okres użytkowania ostrza. Wymień na nowe ostrze.

3) Wewnątrz ostrza mogą znajdować się włosy. Regularnie czyść/smaruj głowice gołące.

P: Czy mogę używać produktu w łazience?

O: Korpus golarki jest wodoodporny w stopniu IPX6. Można używać produktu w łazience, ale nigdy nie należy zanurzać go w wodzie lub płynie.

Ten produkt wykorzystuje akumulator litowo-jonowy. Akumulatory litowo-jonowe są cennym zasobem nadającym się do recyklingu. Podczas utylizacji zużytych produktów należy wyjąć akumulator litowo-jonowy zgodnie z przepisami obowiązującymi w danym regionie. Zanieś go do sklepu partnerskiego zajmującego się recyklingiem lub do określonego miejsca zbiórki.

Ochrona środowiska

 Zużyty sprzęt elektroniczny oznakowany zgodnie z dyrektywą Unii Europejskiej, nie może być umieszczany łącznie z innymi odpadami komunalnymi. Podlega on selektywnej zbiórce i recyklingowi w wyznaczonych punktach. Zapewniając jego prawidłowe usuwanie, zapobiegasz potencjalnym, negatywnym konsekwencjom dla środowiska naturalnego i zdrowia ludzkiego. System zbierania zużytego sprzętu zgodny jest z lokalnie obowiązującymi przepisami ochrony środowiska dotyczącymi usuwania odpadów. Szczegółowe informacje na ten temat można uzyskać w urzędzie miejskim, zakładzie oczyszczania lub sklepie, w którym produkt został zakupiony.

 Produkt spełnia wymagania dyrektyw tzw. Nowego Podejścia Unii Europejskiej (UE), dotyczących zagadnień związanych z bezpieczeństwem użytkowania, ochroną zdrowia i ochroną środowiska, określających zagrożenia, które powinny zostać wykryte i wyeliminowane.

Szczegółowe informacje o warunkach gwarancji dystrybutora / producenta dostępne na stronie internetowej <https://serwis.innpro.pl/gwarancja>.