

00054251  
00054252  
(DIT2105SBTX)

# hama



## Digital Hi-Fi Tuner

## Digital-HiFi-Tuner

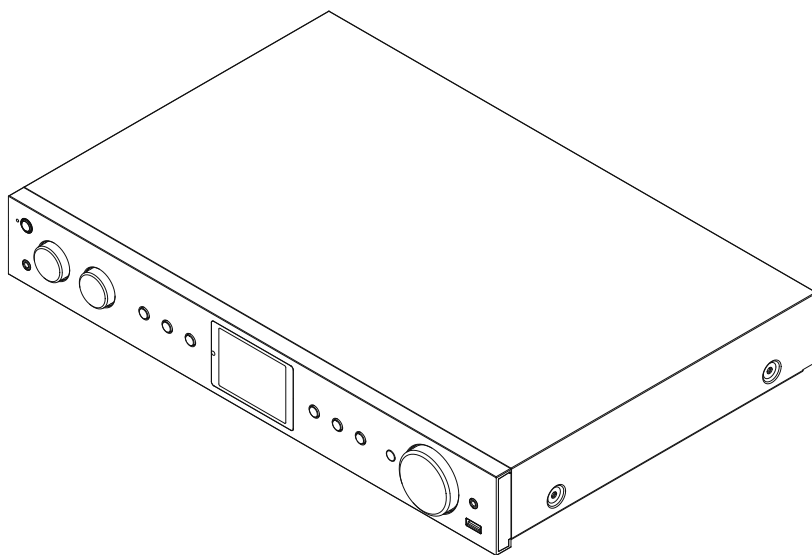

Operating Instructions / Bedienungsanleitung / Mode d'emploi / Instrucciones de uso /  
Руководство по эксплуатации / Istruzioni per l'uso / Gebruiksaanwijzing / Οδηγίες χρήσης / Instrukcja obsługi /  
Használati útmutató / Návod k použití / Návod na použitie / Manual de instruções / Kullanma kılavuzu /  
Manual de utilizare / Bruksanvisning / Käyttöohje / Работна инструкция / Betjeningsvejledning / Manuelt stasjonssøk



## 1. Spis treści

<b>1. Spis treści</b> .....	<b>2</b>
<b>2. Wprowadzenie</b> .....	<b>5</b>
2.1 Objaśnienia dotyczące użytych symboli i uwag .....	5
2.2 Zawartość zestawu .....	5
<b>3. Zasady bezpieczeństwa</b> .....	<b>6</b>
<b>4. Informacje i uwagi przed rozpoczęciem eksploatacji</b> .....	<b>8</b>
<b>5. Budowa radia i akcesoriów</b> .....	<b>9</b>
5.1 Widok z tyłu .....	9
5.2 Widok z przodu .....	10
5.3 Pilot .....	11
<b>6. Koncepcja obsługi</b> .....	<b>12</b>
6.1 Obsługa ogólna .....	12
6.2 Menu ustawiania .....	13
6.3 Zarządzanie Ulubionymi .....	13
6.4 Obsługa muzyki .....	13
<b>7. Uruchomienie</b> .....	<b>14</b>
7.1 Pilot .....	14
7.2 Podłączenie i pierwsze włączenie radia .....	14
7.3 Połączenie sieciowe / konfiguracja połączenia internetowego .....	15
7.4 Połączenie z siecią WLAN / Wi-Fi (beprzewodową) .....	15
<b>8. Nawigacja i elementy sterujące</b> .....	<b>16</b>
8.1 Możliwości obsługi .....	16
8.2 Wybór języka .....	16
8.3 Kreator konfiguracji .....	16
8.4 Ustawianie godziny .....	16
8.5 Utrzymanie połączenia sieciowego .....	17
8.6 Kreator połączenia sieciowego .....	17
8.7 Zarządzanie Ulubionymi .....	18
8.8 Widok wyświetlacza .....	19
<b>9. Struktura menu</b> .....	<b>20</b>
<b>10. Radio DAB</b> .....	<b>21</b>
10.1 Lista stacji .....	21
10.2 Pełne wyszukiwanie .....	21
10.3 Usuwanie nieaktywnych stacji .....	21
10.4 DRC – Dynamic Range Control .....	21
10.5 Kolejność stacji .....	21



<b>11. Radio internetowe i podcasty</b> .....	<b>22</b>
11.1 Kraj (na podstawie adresu IP radia) .....	22
11.2 Historia (przy pierwszej konfiguracji funkcja jeszcze niedostępna lub pusta) .....	22
11.3 Wyszukiwanie .....	22
11.4 Kraje .....	22
11.5 Popularne .....	23
11.6 Odkryj .....	23
11.7 Dodawanie stacje i tworzenie/aktualizacja list ulubionych (wymagana przeglądarka internetowa) .....	23
11.8 Otwieranie panelu zarządzania .....	24
11.9 Dodawanie własnych stacji .....	25
11.10 Usuwanie stacji .....	26
<b>12. Spotify Connect</b> .....	<b>27</b>
<b>13. Amazon Music</b> .....	<b>28</b>
<b>14. Odtwarzacz muzyczny (USB)</b> .....	<b>30</b>
<b>15. Radio UKF</b> .....	<b>31</b>
15.1 Automatyczne wyszukiwanie stacji .....	31
15.2 Ręczne wyszukiwanie stacji .....	31
15.3 Ustawienia .....	31
<b>16. AUX-In (odtwarzanie ze źródeł zewnętrznych)</b> .....	<b>32</b>
<b>17. Odtwarzanie Bluetooth® (RX)</b> .....	<b>33</b>
17.1 Sparowanie urządzenia źródłowego .....	33
17.2 Odtwarzanie przez Bluetooth® .....	33
17.3 Inne ustawienia .....	33
<b>18. Programy</b> .....	<b>34</b>
18.1 Drzemka .....	34
18.2 Budzik .....	34
18.3 Timer .....	35
<b>19. Ustawienia systemowe – przegląd</b> .....	<b>36</b>



<b>20. Sieć i audio</b>	<b>37</b>
20.1 Sieć	37
20.1.1 Kreator połączenia sieciowego	37
20.1.2 Nawiązywanie połączenia Wi-Fi	37
20.1.3 Pre-Shared-Key (PSK)	38
20.1.4 PIN	38
20.1.5 Konfiguracja za pomocą WPS	39
20.1.6 Widok ustawień	39
20.1.7 Ustawienia ręczne	39
20.2 Odbiornik/nadajnik Bluetooth® (BT RX/TX)	42
20.2.1 Odbiorniki Bluetooth®	42
20.2.2 Nadajnik Bluetooth®	43
20.3 Korektor dźwięku	44
<b>21. Ustawienia ekranu</b>	<b>45</b>
21.1 Podświetlenie ekranu	45
21.1.1 Tryb pracy	45
21.1.2 Tryb czuwania	45
21.1.3 Tryb drzemki	45
21.2 Kolorystyka	45
<b>22. System</b>	<b>46</b>
22.1 Kreator konfiguracji	46
22.2 Ustawianie godziny	46
22.2.1 Ustawianie daty i godziny	46
22.2.2 Synchronizacja czasu	46
22.2.3 Format godziny	47
22.2.4 Ustawianie strefy czasowej	47
22.2.5 Czas letni/zimowy	47
22.3 Język	47
22.4 Automatyczne czuwanie	47
22.5 Aktualizacja oprogramowania	47
22.6 Ustawienia fabryczne	47
<b>23. Informacje systemowe</b>	<b>48</b>
23.1 Informacje	48
23.2 Polityka prywatności	48
<b>24. Dane techniczne</b>	<b>49</b>



## 2. Wprowadzenie

Dziękujemy za zakup produktu firmy Hama! Prosimy poświęcić czas na przeczytanie niniejszej instrukcji i podanych informacji w całości. Instrukcję należy przechowywać w bezpiecznym miejscu, aby później móc do niej zaglądać. W przypadku odsprzedaży urządzenia należy przekazać niniejszą instrukcję obsługi nowemu właścicielowi.

### 2.1 Objaśnienia dotyczące użytych symboli i uwag

#### Ryzyko porażenia prądem



Niniejszy symbol wskazuje na części produktu znajdujące się pod napięciem na tyle wysokim, że istnieje zagrożenie porażenia prądem.

#### Ostrzeżenie



Niniejszy symbol stosuje się do wskazania zaleceń dotyczących bezpieczeństwa lub w celu zwrócenia uwagi na konkretne zagrożenia i niebezpieczeństwa.

#### Wskazówka



Niniejszy symbol wskazuje na dodatkowe informacje i istotne uwagi.

### 2.2 Zawartość zestawu

- Cyfrowy tuner DIT21055BTX
- Antena teleskopowa
- 2x antena (1x BT; 1x Wi-Fi)
- Kabel RCA (dla odbioru stereo — wyjście RCA L/R)
- Pilot
- 2 x baterie AAA
- Niniejsza instrukcja obsługi

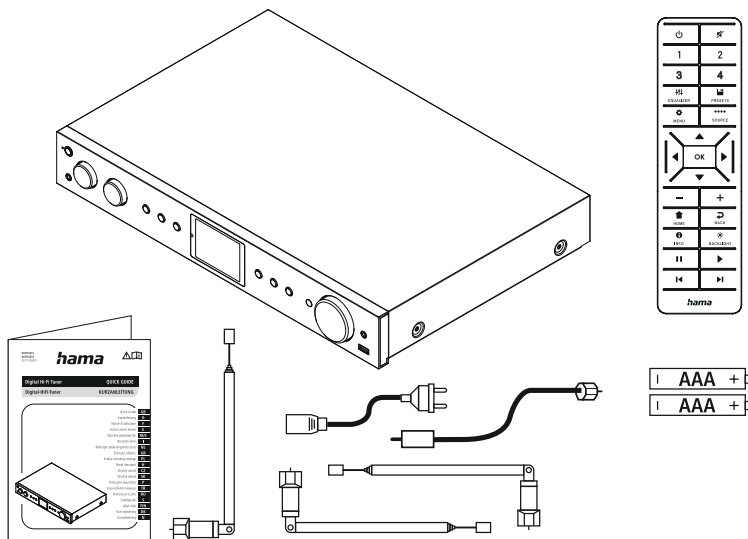



### 3. Zasady bezpieczeństwa

- Produkt jest przeznaczony do prywatnego, niekomercyjnego użytku domowego.
- Chronić produkt przed brudem, wilgocią i przegrzaniem. Korzystać z produktu wyłącznie w suchych pomieszczeniach.
- Ten produkt, podobnie jak wszystkie produkty elektryczne, nie jest przeznaczony do obsługi przez dzieci!
- Nie upuszczać produktu i nie narażać go na silne wstrząsy.
- Nie używać produktu poza granicami jego wydajności określonymi w danych technicznych.
- Opakowanie przechowywać w miejscu niedostępnym dla dzieci. Niebezpieczeństwo uduszenia.
- Opakowanie należy niezwłocznie usunąć zgodnie z lokalnymi przepisami dotyczącymi utylizacji.
- Nie dokonywać żadnych zmian w urządzeniu. W przeciwnym razie gwarancja utraci ważność.
- Nie używać produktu w bezpośrednim sąsiedztwie grzejnika, innych źródeł ciepła lub w bezpośrednim świetle słonecznym.
- Nie używać produktu w miejscach, gdzie niedozwolone jest stosowanie urządzeń elektronicznych.
- Z produktu należy korzystać wyłącznie w umiarkowanych warunkach klimatycznych.
- Produkt jest przeznaczony wyłącznie do użytku w pomieszczeniach.
- Nie używać produktu w wilgotnym otoczeniu i chronić go przed bryzgami wody.
- Wszystkie kable poprowadzić tak, aby nie stanowiły one ryzyka potknięcia się.
- Nie zginać i nie zgniatać przewodu.
- Wyciągając kabel, chwytać bezpośrednio za wtyczkę, nigdy za kabel.

#### Ryzyko porażenia prądem



- Nie otwierać produktu i nie kontynuować jego obsługi, jeżeli jest uszkodzony.
- Nie używać produktu, jeżeli zasilacz AC, przewód zasilacza lub przewód zasilania sieciowego są uszkodzone.
- Nie próbować samodzielnie dokonywać konserwacji lub naprawiać urządzenia. Wszelkie prace konserwacyjne należy powierzyć odpowiedniemu personelowi specjalistycznemu.



## Ostrzeżenie – baterie



- Koniecznie przestrzegać prawidłowej biegunowości (oznaczenie + i –) baterii oraz odpowiednio je wkładać. Nieprzestrzeganie grozi wyciekami lub wybuchem baterii.
- Używać wyłącznie akumulatorów (lub baterii) określonego typu.
- Przed włożeniem baterii wyczyścić styki baterii i przeciwległe styki.
- Nie pozwalać dzieciom na wymienianie baterii bez nadzoru.
- Nie mieszać starych baterii z nowymi, baterii różnego typu lub różnych producentów.
- Wyjąć baterie z produktów, które nie będą używane przez dłuższy czas (chyba że są gotowe do użycia w sytuacji awaryjnej).
- Nie zwierać baterii.
- Nie ładować baterii.
- Nie wrzucać baterii do ognia.
- Przechowywać baterie w miejscu niedostępnym dla dzieci.
- Nigdy nie otwierać, nie uszkadzać ani nie połykać baterii i nie dopuszczać, aby przedostały się do środowiska. Mogą one zawierać toksyczne i szkodliwe dla środowiska metale ciężkie.
- Zużyte baterie natychmiast wyjąć z produktu i wyrzucić.
- Unikać przechowywania, ładowania i użytkowania w ekstremalnych temperaturach i przy bardzo niskim ciśnieniu powietrza (np. na dużych wysokościach).

## Ostrzeżenie



- Wysoki poziom hałasu!
- Istnieje ryzyko uszkodzenia słuchu.
- Aby zapobiec niedosłuchowi, należy unikać słuchania przy wysokim poziomie głośności przez dłuższy czas.
- Głośność ustawiać zawsze na rozsądny poziom. Wysoki poziom głośności może – nawet jeżeli trwa krótko – prowadzić do uszkodzenia słuchu.
- Podczas używania produktu ograniczona jest percepcja dźwięków z otoczenia. Z tego powodu stosując produkt, nie obsługiwać pojazdów ani maszyn.





## 4. Informacje i uwagi przed rozpoczęciem eksploatacji

Radio umożliwia wygodne korzystanie z niemal wszystkich funkcji za pomocą smartfona lub tableta. W tym celu należy pobrać bezpłatną aplikację UNDOK (na iOS i Android).



### Informacja o aplikacji UNDOK

Dokładny opis aplikacji UNDOK i pełnego zakresu funkcji można znaleźć w naszym przewodniku UNDOK na stronie:

**[www.hama.com](http://www.hama.com) -> 00054251 -> Do pobrania**

**[www.hama.com](http://www.hama.com) -> 00054252 -> Do pobrania**

### Wskazówka – zoptymalizować zasięg

- Produkt jest wyposażony w złącze antenowe, które umożliwia stosowanie anteny aktywnej lub pasywnej. Podłączenie następuje wtedy za pomocą koncentrycznej wtyczki typu F.
- W zestawie znajduje się pasywna antena teleskopowa do odbioru radiofonii cyfrowej DAB, DAB+ i FM. Aby umożliwić optymalny odbiór, antena musi być całkowicie wysunięta i skierowana pionowo.
- W razie potrzeby przetestować różne miejsca, aby uzyskać najlepszy możliwy odbiór.





## 5. Budowa radia i akcesoriów

### 5.1 Widok z tyłu

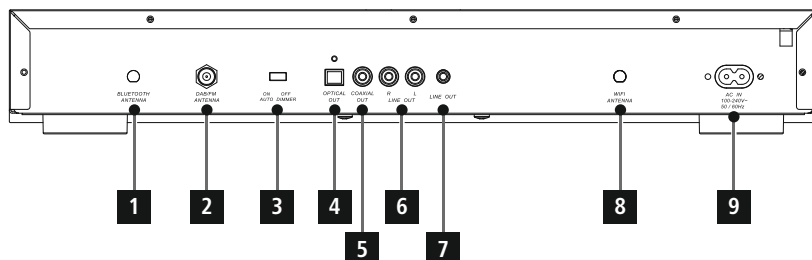

Nr	Nazwa	Funkcja
1	Złącze antenowe Bluetooth	Złącze współosiowe do anteny dołączonej do urządzenia lub dostępnej opcjonalnie do bezprzewodowego połączenia z urządzeniami Bluetooth.
2	Złącze antenowe	Złącze współosiowe do anteny dołączonej do urządzenia lub dostępnej jako opcja, przeznaczonej do odbioru sygnałów DAB/ UKF
3	Automatyczny ściemniacz (wł./wyl.)	Włącza i wyłącza automatyczne dopasowanie podświetlenia
4	Optyczne wyjście cyfrowe SPDIF	Złącze szeregowo do optycznej transmisji sygnałów do innych urządzeń
5	WYJŚCIE koncentryczne	Cyfrowe złącze audio (wyjście) do podłączenia do zewnętrznych urządzeń audio za pomocą cyfrowego kabla koncentrycznego
6	L/R Line OUT	Złącze audio (wyjście) do podłączenia zewnętrznych głośników i urządzeń audio za pomocą kabla RCA
7	Line-Out (3,5 mm)	Analogowe połączenie z zewnętrznymi głośnikami i innymi urządzeniami dźwiękowymi za pomocą przewodu z wtyczką typu jack 3,5 mm
8	Ethernet/LAN	Połączenie z siecią domową przewodem patch RJ45
9	Złącze antenowe Wi-Fi	Złącze koncentryczne do dołączonej lub opcjonalnie dostępnej anteny do bezprzewodowego połączenia z siecią domową.
10	Podłączenie do sieci	Podłączenie dołączonego zasilacza do prądu



## 5.2 Widok z przodu

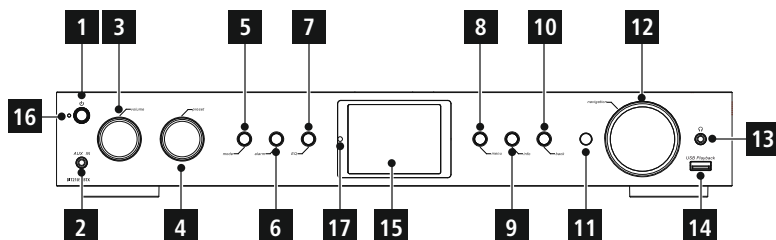

Nr	Przycisk	Nazwa
1		Przycisk [POWER]
2	AUX IN	Gniazdo AUX In
3	volume	[VOLUME] +/-
4	preset	Pokrętło [PRESET]
5	mode	Przycisk [MODE]
6	alarm	Przycisk [ALARM]
7	EQ	Przycisk [EQUALIZER]
8	menu	Przycisk [MENU]
9	info	Przycisk [INFO]
10	back	Przycisk [BACK] (powrót)

Nr	Przycisk	Nazwa
11		Odbiornik podczerwieni
12	navigation	[Nawigacja]
13		Gniazdo słuchawek
14	USB Playback	Gniazdo USB
15		Wyświetlacz kolorowy 2,8"
16		LED
17		Czujnik jasności



## 5.3 Pilot

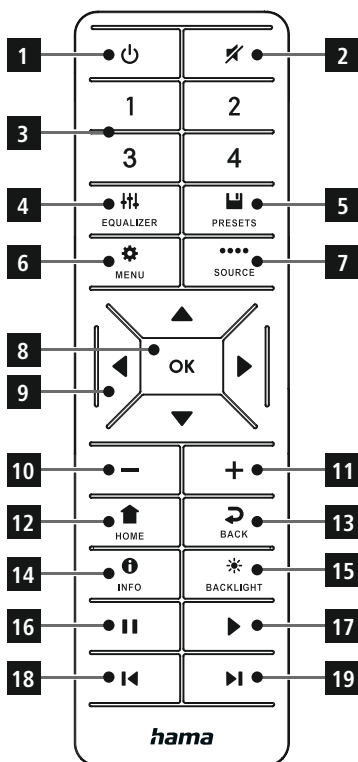

Nr	Przycisk	Nazwa
1	⏻	Zasilanie
2	🔇	Wyciszenie
3	1-2-3-4	Przyciski Ulubione 1 – 4
4	🔊	Korektor dźwięku
5	📌	Ulubione
6	⚙️	Menu
7	⋯	Tryb
8	OK	OK
9	⏪ ⏩ ⏴ ⏵	Przyciski nawigacji w lewo, prawo, górę, dół
10	-	Zmniejszanie poziomu głośności
11	+	Zwiększanie poziomu głośności
12	🏠	Ekran odtwarzania
13	↶	Powrót
14	i	Informacje
15	⚡	Podświetlenie ekranu
16	⏸	Przerwa
17	▶	Kontynuuj
18	⏮	Poprzedni tytuł
19	⏭	Następny tytuł

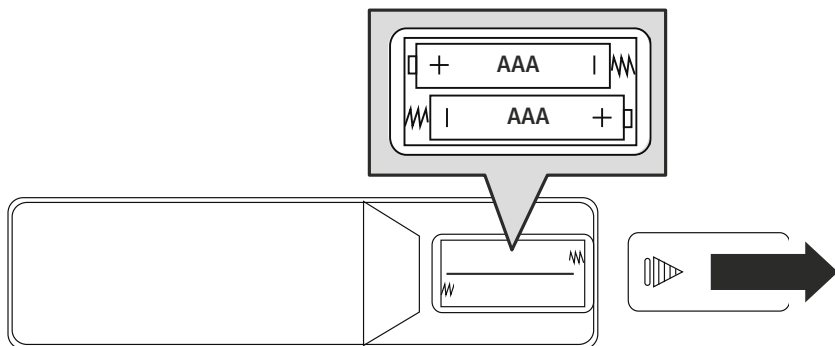



## 6. Koncepcja obsługi





### 6.1 Obsługa ogólna

Symbol	Nazwa	Funkcja
	Symbol ręki	Jednokrotne wciśnięcie
	Symbol ręki	Wielokrotne wciśnięcie
	Symbol ręki	Ponowne wciśnięcie
	Symbol ręki	Przytrzymać przez 3 sekundy



Przycisk	Zdalna obsługa	Nazwa	Funkcja
		Pokrętko Nawigacja	<ul style="list-style-type: none"><li>• Nawigowanie do przodu w aktualnym menu</li><li>• Nawigowanie do tyłu w aktualnym menu</li></ul>
		Pokrętko Głośność	<ul style="list-style-type: none"><li>• Zmniejszenie głośności aktualnego odtwarzania</li><li>• Zwiększenie głośności aktualnego odtwarzania</li></ul>
		Przycisk [POWER]	<ul style="list-style-type: none"><li>• Wyłączenie i włączenie radia</li></ul>
		Przycisk [INFO]	Zmienia zawartość widoku informacji o stacjach (gatunek/wykonawca/informacje)
		Przycisk [MODE]	Każde wciśnięcie przełącza tryb pracy
		Przycisk [HOME]	Zamknięcie wszystkich menu i powrót do ekranu odtwarzania







## 6.2 Menu ustawiania

Przycisk	Zdalna obsługa	Nazwa	Funkcja
		Przycisk [SETTINGS]	Otwiera menu ustawiania aktualnie otwartego menu
		Przycisk [BACK]	<ul style="list-style-type: none"><li>• Otwiera wyszukiwanie stacji / listę stacji (DAB)</li><li>• Przełączanie między ustawianiem głośności a ręcznym ustawianiem częstotliwości (UKF)</li><li>• Powrót do poprzedniego menu</li></ul>

## 6.3 Zarządzanie Ulubionymi

Przycisk	Zdalna obsługa	Nazwa	Funkcja
		Przycisk [PRESETS]	<ul style="list-style-type: none"><li>• <b>Krótkie wciśnięcie przycisku:</b> Otwieranie listy ulubionych do wyboru</li><li>• <b>Długie wciśnięcie przycisku:</b> Otwieranie listy ulubionych do zapisywania wybranej stacji</li></ul>

## 6.4 Obsługa muzyki

Przycisk	Zdalna obsługa	Nazwa	Funkcja
		Przycisk [PLAY/PAUSE]	<ul style="list-style-type: none"><li>• Przerwanie trwającego odtwarzania z zapisaniem aktualnej pozycji</li><li>• Ponowne naciśnięcie przycisku wznowia odtwarzanie</li></ul>
		Przycisk [PREVIOUS]	Rozpoczęcie od początku aktualnego utworu. Po dwukrotnym naciśnięciu odtwarzany jest poprzedni utwór
		Przycisk [NEXT]	Odtwarzanie następnego utworu z nośnika danych
		Przycisk [MUTE]	Dezaktywacja odtwarzania dźwięku i aktywacja ponownym naciśnięciem



## 7. Uruchomienie

### 7.1 Pilot

- Zdjąć pokrywę komory baterii znajdujące się z tyłu pilota.
- Włożyć dostarczone w zestawie baterie zgodnie z oznaczeniem biegunów. Właściwa biegunowość oznaczona jest w schowku na baterie symbolami plusa i minusa.

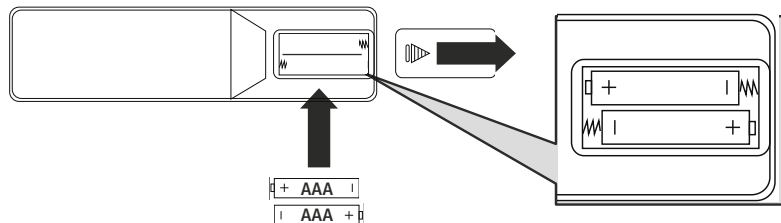

### 7.2 Podłączenie i pierwsze włączenie radia

#### Ostrzeżenie



- Podłączać produkt tylko do odpowiedniego gniazdka wtykowego połączonych z publiczną siecią elektryczną. Gniazdo wtykowe musi znajdować się w pobliżu produktu i być łatwo dostępne.
  - Odłączyć produkt od sieci za pomocą wyłącznika zasilania – jeżeli nie jest on na wyposażeniu, wyciągnąć przewód sieciowy z gniazda wtykowego.
  - W przypadku wielu gniazd upewnić się, że podłączone odbiorniki nie przekraczają dopuszczalnego całkowitego zużycia energii.
  - Odłączyć produkt od zasilania sieciowego, jeżeli nie jest używany przez dłuższy czas.
- Podłączyć przewód sieciowy do prawidłowo zamontowanego i łatwo dostępnego gniazdka sieciowego.
  - Zasilacz przeznaczony jest do napięcia od 100 do 240 V, w związku z tym działa praktycznie we wszystkich sieciach prądu zmiennego. Należy pamiętać, że w pewnych krajach może okazać się konieczny specjalny zasilacz.
  - Mogą Państwo znaleźć odpowiednie produkty firmy Hama na stronie: [www.hama.com](http://www.hama.com).

1

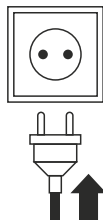

2



3

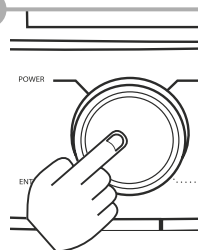

Po podłączeniu zasilania następuje inicjalizacja urządzenia.  
Radio uruchamia się.



## 7.3 Połączenie sieciowe / konfiguracja połączenia internetowego

Radio można podłączyć do lokalnej sieci. Aby móc odbierać radio internetowe i mieć dostęp do zdalnych zasobów multimedialnych (streaming), sieć musi być podłączona do Internetu.

## 7.4 Połączenie z siecią WLAN / Wi-Fi (bezprzewodową)

- Należy sprawdzić, czy router jest włączony i czy połączenie z Internetem i siecią lokalną jest aktywne.
- Należy włączyć w routerze obsługę sieci Wi-Fi.
- W razie jakichkolwiek pytań dotyczących konfiguracji routera prosimy zapoznać się z instrukcją obsługi routera.
- Szczegółowy opis konfiguracji połączenia z siecią Wi-Fi można znaleźć w rozdziale **20.1.1 Kreator połączenia sieciowego**.

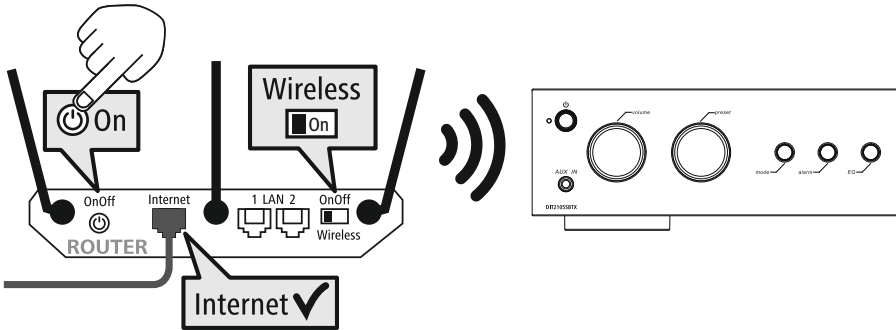



## 8. Nawigacja i elementy sterujące

Po pierwszej aktywacji radia można włączyć je za pomocą przycisku  (Power), aby rozpocząć konfigurację urządzenia. Poniżej objaśnione są krótko poszczególne czynności, a szczegółowe informacje można znaleźć w odpowiednich rozdziałach.

### 8.1 Możliwości obsługi

Ogólna obsługa radia jest opisana w koncepcji obsługi.

Radio można używać z następującymi możliwościami obsługi:

1. Elementy obsługowe na urządzeniu
2. Dołączony pilot
3. Bezpłatna aplikacja UNDOK do urządzeń z systemem Android i iOS

### 8.2 Wybór języka

Po pierwszym włączeniu można wybrać żądany język systemowy. Jednak niektóre elementy interfejsu użytkownika są synchronizowane przez Internet i z tego względu elementy te nie będą dostępne w wybranym lokalnym języku.

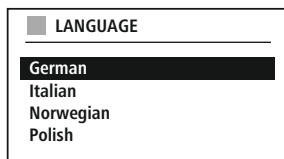

### 8.3 Kreator konfiguracji

Zalecamy skorzystanie z Kreatora konfiguracji, aby szybko i łatwo przeprowadzić pierwsze włączenie (ustawianie godziny i daty, konfiguracja połączenia internetowego itp.).

Jeśli jednak pierwsze włączenie za pomocą Kreatora konfiguracji ma być pominięte, ustawienia można oczywiście wprowadzić również w ustawieniach systemowych lub poprzez ponowne uruchomienie Kreatora konfiguracji.

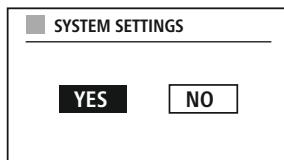

#### Wskazówka dotycząca obsługi



W celu dokonania wyboru pomiędzy możliwościami ustawiania należy używać elementów obsługowych objaśnionych w koncepcji obsługi. Umożliwiają one nawigację między pozycjami menu i zatwierdzanie aktualnego wyboru. W razie pomyłki można wrócić do poprzedniej pozycji menu.

### 8.4 Ustawianie godziny

Radio umożliwia wskazywanie godziny w formacie 12-godzinnym (am/pm) lub w formacie 24-godzinnym. Czas można synchronizować i aktualizować za pomocą różnych metod odbioru (UKF/DAB/DAB+/Internet), dzięki czemu aktualny czas

jest automatycznie synchronizowany nawet po awarii zasilania. W przypadku wyłączenia synchronizacji istnieje ryzyko, że po awarii zasilania konieczne będzie ręczne ustawianie informacji o czasie.







### 8.5 Utrzymanie połączenia sieciowego

Jest to opcja radia zapewniająca energooszczędność. Po wyłączeniu tej funkcji funkcje sieciowe w trybie czuwania automatycznie się wyłączają, aby zmniejszyć zużycie energii. W przypadku wyłączonej funkcji sieciowej nie ma dostępu do radia z komputera, smartfona ani tabletu.

### 8.6 Kreator połączenia sieciowego

Używanie Kreatora połączenia sieciowego pomaga w połączeniu radia z lokalną siecią lub Internetem.

#### **Uwaga – Odwołania do innych rozdziałów niniejszej instrukcji obsługi**



Ponieważ rozdział jest obszerny, należy postępować zgodnie z zaleceniami z **20.1.1 Kreator połączenia sieciowego**.

Po zamknięciu Kreatora połączenia sieciowego zamyka się również Kreator konfiguracji.



## 8.7 Zarządzanie Ulubionymi

Koncepcja obsługi opisuje zapisywanie w pamięci treści w odpowiednim trybie i ich otwieranie. Dla dostępnych sposobów odbioru możliwe są następujące miejsca w pamięci:

Radio cyfrowe DAB+	30
Radio analogowe UKF/FM	30
Radio internetowe	30
Spotify Connect	10
Amazon Music	8

RECALL FROM PRESET

- 1 - Antenne Bayern
- 2 - Bayern 3
- 3 - Rockantenne
- 4 - Bayern 1
- 5 - ...
- 6 - ...
- 7 - ...

### Zapisywanie Ulubionych

Pilot

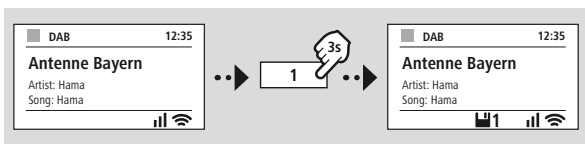

LUB

Na produkcie

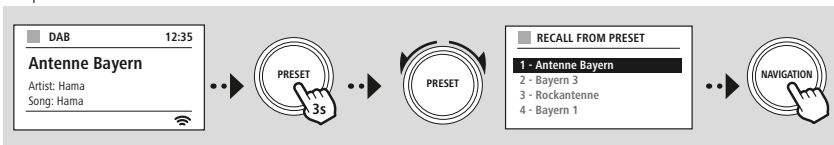

### Przejdź do Ulubionych

Pilot

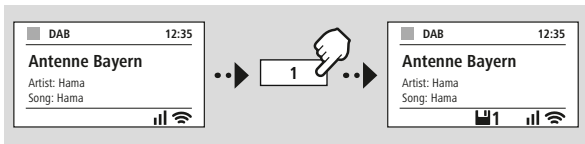

LUB

Na produkcie

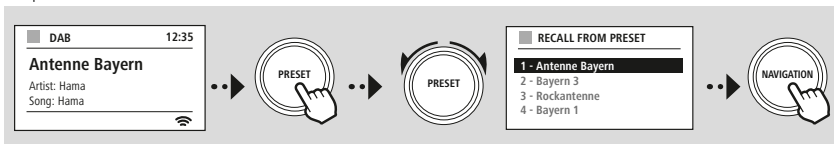



MENU



NAVIGATION



[Slideshow](#)



NAVIGATION



## 8.8 Widok wyświetlacza

W przypadku trybów odtwarzania, które przedstawiają treści graficzne, takie jak prezentacje slajdów, logo nadawców lub okładki albumów, można przełączać między różnymi sposobami wyświetlania.

- 1) split screen / ekran dzielony
- 2) widok treści graficznych na całym ekranie

Funkcje przycisków są podane w koncepcji obsługi.

### Wskazówka



Funkcja ta jest obecnie dostępna tylko w trybach radia internetowego, radia DAB i Spotify Connect.



MENU



NAVIGATION



GŁÓWNE MENU

-- LUB --

KONFIG.  
SYSTEMU



NAVIGATION



## 9. Struktura menu

Urządzenie ma wiele metod odbioru i dodatkowych funkcji. Są one zebrane w menu głównym radia i podzielone na kilka kategorii.

Poniższy przegląd powinien pomóc w szybkim znalezieniu żądanej funkcji w strukturze menu. Dokładne objaśnienia są podane bardziej szczegółowo w kolejnych rozdziałach, a obsługa jest zilustrowana graficznie.

### GŁÓWNE MENU

#### DAB

- Lista radiostacji
- Kompletne przeszukiwanie
- Przytnij nieprawidłowe
- DRC
- Kolejność radiostacji

#### External Sources

- Bluetooth Streaming
- Wej. AUX
- USB

### KONFIG. SYSTEMU

#### Network & Sound

- Sieć
- Bluetooth RX/TX
- Korektor

#### Radio internetowe

- Ostatnio słuchany
- Lista radiostacji

#### FM

- Konfiguracja przeszukiwania
- Ustawienia audio

#### Podcasty

- Ostatnio słuchany
- Lista radiostacji

#### Streaming Services

- Spotify
- Amazon Music

#### Comfort

- Czas „zasypiania”
- Alarm
- Minutnik

#### Display

- Podświetlenie
- Color Theme

#### About

- Informacja
- Informacje o poufności

#### System

- Kreator konfiguracji
- Czas/data
- Język
- Auto-Standby
- Aktualizacja oprogramowania
- Ustawienia fabryczne



-- LUB --



**GŁÓWNE MENU**



## 10. Radio DAB

Radio odbiera wszystkie standardowe częstotliwości radiofonii cyfrowej w zakresie od 174 MHz do 240 MHz (pasmo III, kanały od 5A do 13F). Automatyczne wyszukiwanie stacji DAB uruchamia się automatycznie po pierwszym włączeniu w trybie DAB. Po zakończeniu wyświetlana jest aktualna lista stacji.

Otwierając odpowiednie menu ustawień DAB, można uzyskać dostęp do poniższych opcji ustawień i funkcji.

### 10.1 Lista stacji

Na liście stacji widoczne są wszystkie stacje radiowe znalezione podczas ostatniego pełnego wyszukiwania.

Należy przejść do żądanej stacji i potwierdzić wybór. Radio rozpocznie odtwarzanie tej stacji.

### 10.2 Pełne wyszukiwanie

Jeśli zmieni się lokalizacja radia lub jeśli można odbierać nowe stacje, zalecane jest przeprowadzenie ponownego wyszukiwania stacji. Cały zakres częstotliwości jest wtedy ponownie przeszukiwany, a lista stacji jest aktualizowana.

### 10.3 Usuwanie nieaktywnych stacji

Aby usunąć z listy stacji stację, która nie jest już aktywna, należy wybrać **"Usuwanie nieaktywnych stacji"**.

### 10.4 DRC – Dynamic Range Control

Niektóre radiostacje w sieci DAB obsługują funkcję kontroli głośności, która aktywnie ingeruje podczas odtwarzania. Jeżeli głośność nagle wzrośnie, funkcja DRC automatycznie ją redukuje. Przy nagłym ściszeniu głośności funkcja DRC zwiększa ją automatycznie. To samo odbywa się, gdy odtwarzanie stanie się nagle cichsze. Radio znowu zwiększy wtedy głośność.

<b>DRC wysoki</b>	Całkowita kompensacja różnych poziomów głośności. Silna kompresja może słyszalnie obniżyć dynamikę utworu muzycznego
<b>DRC niski</b>	Częściowa kompensacja różnych poziomów głośności. Subtelniejsza kompresja, bez utraty dynamiki
<b>DRC wył.</b>	Brak kompensacji

### 10.5 Kolejność stacji

Domyślnie radio sortuje stacje w kolejności alfabetycznej. Można też przeprowadzić sortowanie wg siły sygnału lub wg zbioru. Jeśli wybrano sortowanie według zbioru, stacje są sortowane według odpowiedniego bloku częstotliwości, w którym nadawany jest odpowiedni zbiór. Są to często bloki częstotliwości nadawane lokalnie, regionalnie lub w danym kraju.



-- LUB --



**GŁÓWNE MENU**

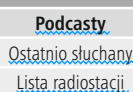

## 11. Radio internetowe i podcasty

Radio to ma możliwość odtwarzania stacji radiowych i podcastów z całego świata za pośrednictwem radia internetowego. Przy pierwszym uruchomieniu tego trybu, radio wyświetla możliwe filtry wyszukiwania i zawięzania. Można je później włączać w odpowiednim menu trybu.

Otwierając odpowiednie menu ustawień radia internetowego, można uzyskać dostęp do poniższych opcji ustawień i funkcji.

### 11.1 Kraj (na podstawie adresu IP radia)

Po wybraniu tego filtra zostaną wyświetlone inne filtry w celu dalszego zawięzania wyboru.

<b>Stacje lokalne</b>	Wyświetlane są stacje z najbliższej okolicy.
<b>Popularne</b>	Wyświetlane są stacje, które są bardzo popularne w wybranym kraju.
<b>Gatunek muzyki</b>	Wyświetlane są stacje, które w wybranym kraju są powiązane z wybranym gatunkiem muzyki. Po wybraniu filtra można określić żądany gatunek muzyki (na przykład country, jazz, rock, dla dzieci itp.).
<b>Inne</b>	W zależności od lokalizacji mogą być dostępne inne filtry, na przykład według nadawców w regionie.

### 11.2 Historia (przy pierwszej konfiguracji funkcja jeszcze niedostępna lub pusta)

Radio zapisuje otwierane stacje na liście historii – dzięki temu można szybko znaleźć stacje, które były wcześniej włączone.

### 11.3 Wyszukiwanie

Funkcja wyszukiwania umożliwia wyszukiwanie według nazwy stacji lub konkretnych słów.

Za pomocą klawiatury ekranowej można wprowadzić wyszukiwane słowo, a następnie rozpocząć wyszukiwanie. W tym celu należy wybrać **"Gotowe"** i zatwierdzić wybór. Następnie radio wyświetla wyniki wyszukiwania pasujące do wprowadzonych ustawień.

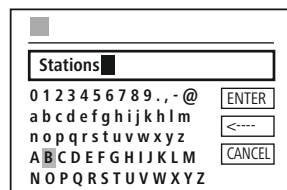

ENTER	Rozpocznij wyszukiwanie
<---	Usuń znak
CANCEL	Przerwij wyszukiwanie

### 11.4 Kraje

Za pomocą filtra **"Kraje"** można odbierać radio również z innych krajów. Następnie wyszukiwanie można zawięzić do kontynentów i konkretnego kraju. W zależności od wybranego kraju dostępne są dalsze możliwości zawięzania, np. gatunek muzyki, miasto lub popularność.



## 11.5 Popularne

Po wybraniu filtra wyszukiwania "**Popularne**" pojawi się lista popularnych stacji na podstawie liczb użytkowników pochodzących od dostawcy platformy.

## 11.6 Odkryj

Funkcja ta umożliwia dalszą filtrację w celu zawężenia wyboru pasujących wyników wyszukiwania.

<b>Pochodzenie</b>	Można ograniczyć wyszukiwanie do całego świata, kontynentów lub poszczególnych krajów.
<b>Gatunek muzyki</b>	Wyszukiwanie można zawęzić do wszystkich gatunków lub konkretnego wyboru.
<b>Język</b>	Wybór, w jakim języku mają być podane wyniki wyszukiwania. Tutaj również można filtrować według określonego języka lub wszystkich języków.

Po wybraniu filtrów należy wybrać pokazanie stacji, aby wyświetlić listę wyników. Wartość w nawiasach oznacza liczbę znalezionych wyników.

## 11.7 Dodawanie stacje i tworzenie/aktualizacja list ulubionych (wymagana przeglądarka internetowa)

Radio ma lokalnie zapisaną listę stacji, która może być używana do tworzenia własnych list stacji i samodzielnego dodawania nowych stacji. Aby skorzystać z tej możliwości, potrzebny jest smartfon, tablet lub komputer znajdujący się w tej samej sieci i mający zainstalowaną przeglądarkę internetową.

### Wskazówka

Radio musi być podłączone do lokalnej sieci lub Internetu i mieć ważny adres IP.





KONFIG.  
SYSTEMU

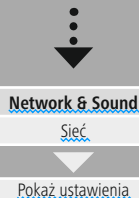

## 11.8 Otwieranie panelu zarządzania

Aby uzyskać dostęp do panelu zarządzania, należy najpierw znaleźć adres IP radia w lokalnej sieci. W tym celu należy otworzyć widok ustawień sieciowych, który można znaleźć w **Ustawienia systemu – Sieć i dźwięk – Ustawienia internetowe – Pokaż ustawienia**. Zanotować wyświetlony tam adres IP. Alternatywnie adres IP można również określić na podstawie przeglądu urządzeń w przypadku większości routerów.

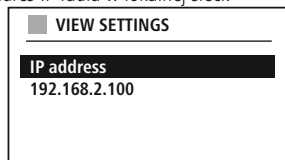

Następnie otworzyć przeglądarkę internetową na smartfonie, tablecie lub komputerze i wprowadzić adres IP w pasku adresu przeglądarki (np. <http://192.168.2.100>).

Po prawidłowym wprowadzeniu adresu powinien otworzyć się panel zarządzania radiem.

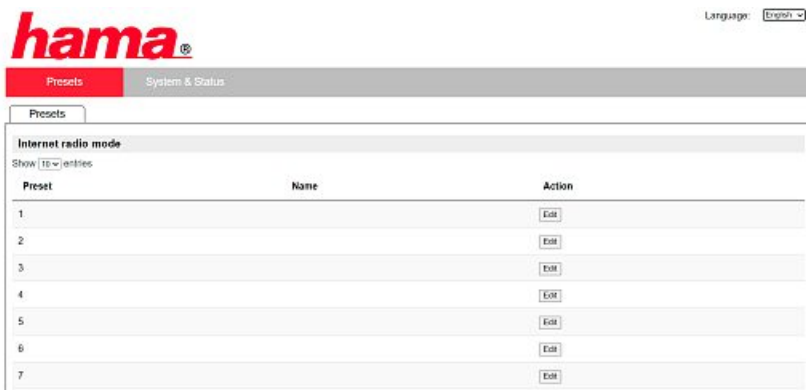

W prawym górnym rogu znajdują się obsługiwane języki dla tego panelu. Wybrać żądany język z menu rozwijanego.





## 11.9 Dodawanie własnych stacji

Aby dodać lub edytować Ulubione, należy kliknąć Zmień. Miejsca w pamięci zarządzania w Internecie odpowiadają tym w radiu. Zmiany w radiu lub interfejsie internetowym są odpowiednio uwzględniane.

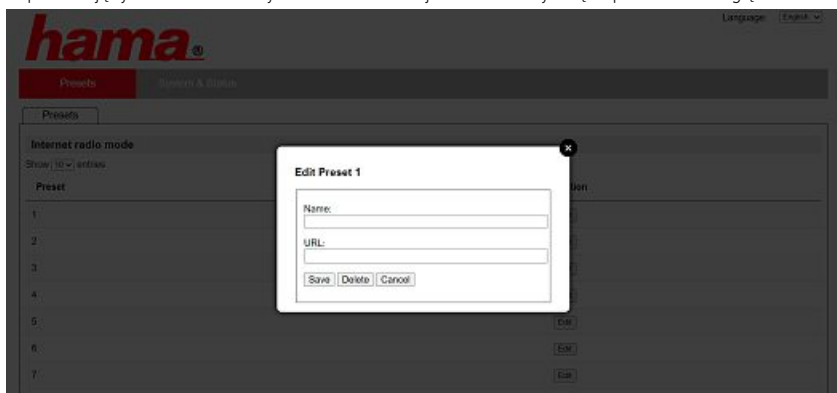

Aby edytować stację lub dodać nową stację, należy wypełnić pola "Nazwa" i "URL", następnie zapisać zmianę.

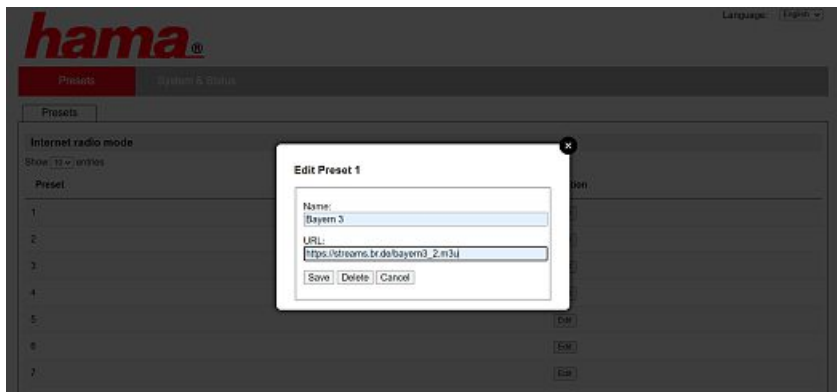

### Wskazówka



Miejsca w pamięci odpowiadają miejscom w pamięci radia internetowego.



Dodana stacja jest teraz wyświetlana na liście Ulubionych radia i na stronie przeglądu portalu internetowego. Aby otworzyć stację z listy przeglądu, należy nacisnąć **"Play"**.

Language: English ▾

**hama**®

Presets    System & Status

Presets

Internet radio mode

Show (50) entries

Preset	Name	Action
1	Bayern 3	<a href="#">Play</a> <a href="#">Edit</a>
2		<a href="#">Edit</a>
3		<a href="#">Edit</a>
4		<a href="#">Edit</a>
5		<a href="#">Edit</a>
6		<a href="#">Edit</a>
7		<a href="#">Edit</a>

## 11.10 Usuwanie stacji

Aby usunąć zapisaną stację, należy nacisnąć przycisk **"Zmień"**, a następnie **"Usuń"**.

### Wskazówka

Obsługiwane mogą być tylko stacje oferujące nadawanie w formacie AAC lub MP3.





MODE



-- LUB --

MENU

KONFIG.  
SYSTEMU

NAVIGATION

Streaming Services

Spotify

NAVIGATION

## 12. Spotify Connect

Spotify Connect umożliwia dostęp do milionów piosenek i ich odtwarzanie we własnym radiu!

Będąc w drodze, można łatwo przekierowywać muzykę z powrotem na smartfon lub tablet. Można zapisać swoje ulubione listy odtwarzania na liście ulubionych radia i rozpocząć odtwarzanie bez korzystania ze smartfona.

### Wymagania:

- Urządzenie z systemem operacyjnym Android lub iOS albo komputer/laptop musi mieć zainstalowaną aplikację Spotify.
- Można ją pobrać ze sklepu Google Play lub Apple App Store. Aplikację można pobrać na komputer w sklepie Microsoft App Store lub bezpośrednio pod adresem [www.spotify.com](http://www.spotify.com)
- Po zainstalowaniu aplikacji należy ją uruchomić i zalogować się na swoje konto (albo zarejestrować się i utworzyć nowe konto).

### Wskazówka

Podczas pierwszej rejestracji często można skorzystać z bezpłatnego miesiąca próbnego dostępu premium do Spotify.

W razie potrzeby dostępność można sprawdzić na [www.spotify.com](http://www.spotify.com).

Nie jest to jednak wymóg obowiązkowy w przypadku tego radia i korzystanie jest również możliwe z bezpłatnym kontem – jednak bezpłatny dostęp wiąże się z pewnymi ograniczeniami ze strony dostawcy.

### Pierwsze użycie:

Zanim będzie można zapisywać swoje ulubione listy odtwarzania w radiu, należy raz połączyć radio ze swoim kontem i zapisać listę odtwarzania w Ulubionych.

Po zapisaniu tytułu, albumy i listy odtwarzania można również otwierać bez smartfona. Otworzyć odpowiednią aplikację/oprogramowanie na smartfonie, tablecie lub komputerze i wybrać odpowiednie treści, które mają być przesłane do radia.



Następnie kliknąć ikonę Spotify Connect.

Na poniższym widoku listy wybrać radio cyfrowe Hama, do którego mają być przeniesione treści.

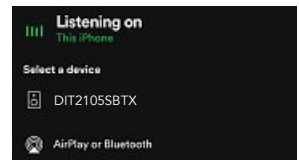
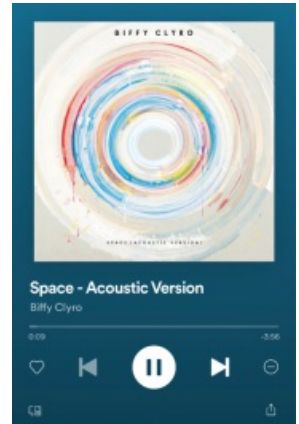

Bieżące odtwarzanie zostanie przesłane do radia i tam kontynuowane.

Można teraz użyć zarządzania ulubionymi, aby zapisać te treści w pamięci radia i otworzyć je ponownie bez korzystania ze smartfona.

### Wskazówka

Więcej informacji na temat opcji obsługi radia można znaleźć w przeglądzie obsługi.



-- LUB --



GŁÓWNE MENU



Streaming Services

[Amazon Music](#)

### 13. Amazon Music

Amazon Music umożliwia dostęp do milionów piosenek i ich odtwarzanie we własnym radiu! Można wyszukiwać i słuchać ulubionej muzyki, list odtwarzania lub stacji radiowych bezpośrednio przez interfejs użytkownika zintegrowany z radiem.

#### Wymagania:

- Potrzebne jest płatne konto Amazon Premium.
- Jako klient Amazon Prime można mieć już ogromny wybór muzyki bez dodatkowych kosztów.
- Aby korzystać z pełnego zakresu, trzeba mieć konto Amazon Music Unlimited (Aby uzyskać informacje, należy odwiedzić stronę [www.amazon.de/Music/Unlimited](http://www.amazon.de/Music/Unlimited) lub [www.amazon.com/Music/Unlimited](http://www.amazon.com/Music/Unlimited)).
- Do skonfigurowania konta Amazon konieczna jest bezpłatna aplikacja UNDOC na urządzeniu z systemem Android lub iOS.

#### Konfigurowanie:

- Otworzyć aplikację UNDOC i wybrać radio z listy urządzeń.
- W aplikacji UNDOC wybrać źródło Amazon Music.
- Wyświetli się polecenie wprowadzenia danych do logowania w Amazon, które były wykorzystane do logowania w Amazon Prime i/lub Music Unlimited.
- Po zalogowaniu się interfejs użytkownika Amazon Music jest dostępny zarówno w aplikacji UNDOC, jak i w radiu.

#### Informacja o aplikacji UNDOC

Dokładny opis aplikacji UNDOC i pełnego zakresu funkcji można znaleźć w naszym przewodniku UNDOC na stronie:

[www.hama.com](http://www.hama.com) -> 00054251, 00054252 -> Downloads



#### Wskazówka

W celu wylogowania konta Amazon na urządzeniu należy w trybie "Amazon Music" wybrać "Wyloguj". Jest to możliwe bezpośrednio przez interfejs użytkownika radia lub w aplikacji UNDOC.



#### Korzystanie z aplikacji:

- Po zalogowaniu się wyświetlane jest menu Amazon Music.
- Zawiera ono wiele funkcji wyszukiwania i filtracji, które umożliwiają wyszukiwanie żądanej muzyki bezpośrednio w menu radia.
- Menu to można otworzyć bezpośrednio na ekranie odtwarzania .

#### Zapisywanie treści:

Zarządzanie ulubionymi w radiu umożliwia zapisywanie i bezpośrednie otwieranie wielu treści. Informacje na temat zapisywania i otwierania treści są podane w koncepcji obsługi.



### Wyszukiwanie:

Funkcja wyszukiwania umożliwia wyszukiwanie według treści lub słów.

Za pomocą klawiatury ekranowej można wprowadzić wyszukiwane słowo, a następnie rozpocząć wyszukiwanie. W tym celu należy wybrać "Gotowe" i zatwierdzić wybór. Następnie radio wyświetla wyniki wyszukiwania pasujące do wprowadzonych ustawień.

Artist	
0 1 2 3 4 5 6 7 8 9 . , - @	ENTER
a b c d e f g h i j k l m	<---
n o p q r s t u v w x y z	CANCEL
A B C D E F G H I J K L M	
N O P Q R S T U V W X Y Z	



ENTER	Rozpocznij wyszukiwanie
<---	Usuń znak
CANCEL	Przerwij wyszukiwanie

### Listy odtwarzania:

Listy odtwarzania to wstępnie skonfigurowane zestawienie muzyki, które często jest uporządkowane według gatunku, wykonawcy lub innych cech.

### Stacje radiowe:

Stacje radiowe to dynamiczne zestawienie, która stale odtwarza nowe treści. W porównaniu z listami odtwarzania treść nie jest ograniczona, ale stale się zmienia.

### Moja muzyka:

W tym obszarze wyświetlana jest muzyka dodana do ulubionych za pomocą aplikacji Amazon Music lub oprogramowania komputerowego.

### Wskazówka

Oprócz wymienionych funkcji Amazon Music oferuje również inne treści, które mogą się zmieniać (na przykład piłka nożna na żywo, treści sezonowe itp.).





-- LUB --



GŁÓWNE MENU



External Sources

USB



## 14. Odtwarzacz muzyczny (USB)

Radio posiada złącze USB, które umożliwia odtwarzanie z zewnętrznych nośników.

Jednak obsługiwane są tylko nośniki sformatowane w formacie **FAT16/FAT32** – inne systemy plików mogą spowodować problemy z wykryciem nośnika i uniemożliwić odtwarzanie. Radio obsługuje odtwarzanie plików **MP3**.

### Złącze

- Podłączyć nośnik, na przykład USB, do złącza USB radia.
- Po podłączeniu nośnika jest on wykrywany i uruchamiany przez radio.
- Gdy zostanie wyświetlone pytanie, czy otworzyć podłączony nośnik, należy wybrać **TAK**.

Po uruchomieniu nośnika radio wyświetla interfejs użytkownika, za pomocą którego można korzystać z funkcji odtwarzania.

Menu można otworzyć w dowolnym czasie.

### Odtwarzanie z USB

To menu pokazuje wszystkie pliki audio i podfoldery zapisane na podłączonym nośniku. Wybrać żądany plik lub folder, aby rozpocząć odtwarzanie.

Aby dodać utwór do listy odtwarzania, należy go zaznaczyć, naciskając i przytrzymując przycisk potwierdzenia. Utwór zostanie następnie dodany do lokalnej listy odtwarzania.

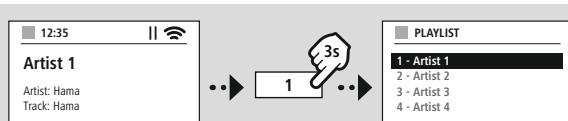

### Lista odtwarzania (do 200 utworów)

Utwory, które zostały wcześniej dodane do listy odtwarzania, są wyświetlane w tej pozycji menu. Wybrać tutaj żądany utwór i rozpocząć odtwarzanie.

### Powtarzanie (wł./wył.)

Jeśli ta funkcja jest aktywna, zawartość nośnika USB jest powtarzana.

### Odtwarzanie losowe

Jeśli ta funkcja jest aktywna, zawartość nośnika USB jest odtwarzana w kolejności losowej.

### Opróżnianie listy odtwarzania

Usuwa wszystkie utwory dodane do listy odtwarzania. Utwory pozostają na nośniku, ale utworzona lista odtwarzania jest całkowicie usuwana.



MODE



-- LUB --

MENU



GŁÓWNE MENU

NAVIGATION

FM

NAVIGATION

## 15. Radio UKF

Urządzenie wyposażone jest w odbiornik UKF z oprogramowaniem, które może odbierać i odtwarzać radio analogowe. Obejmuje zakres częstotliwości od 87,5 MHz do 108 MHz.

### 15.1 Automatyczne wyszukiwanie stacji

Radio wyszukuje automatycznie dostępne stacje, które mogą być odtwarzane w odpowiedniej jakości. Po znalezieniu stacji wyszukiwanie automatycznie się zatrzymuje i rozpoczyna się odtwarzanie. Rozpocząć ponownie wyszukiwanie, aby wyszukać następną dostępną stację.

### 15.2 Ręczne wyszukiwanie stacji

- Aby ustawić ręcznie stację, należy najpierw przejść na tryb ustawiania częstotliwości.
- Ustawiać można tylko stopniowo po 0,05 MHz.
- Po ustawieniu częstotliwości można powrócić do ustawiania głośności radia.
- Jeśli włączone jest ręczne ustawianie częstotliwości, aktualnie ustawiona częstotliwość jest wyróżniona na ekranie.

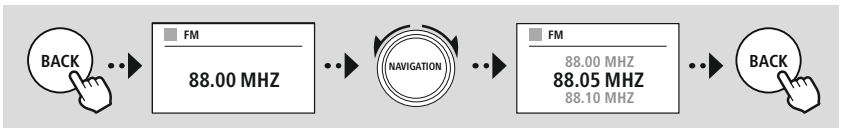

### 15.3 Ustawienia

Dostępne są również funkcje do zoptymalizowania jakości odtwarzania oraz niezawodności wyszukiwania.

#### • Ustawienia wyszukiwania

Potwierdzić wybór za pomocą **"TAK"**, aby odtwarzać tylko nadajniki, które mogą być odbierane przez radio z wystarczającą jakością. Wybrać **"Nie"**, aby zatrzymać wyszukiwanie również w przypadku stacji, które mogą być odtwarzane tylko w słabej jakości.

#### • Ustawienia audio

W przypadku analogowych sygnałów radiowych radio może próbować automatycznie obliczać i odtwarzać odtwarzanie w jakości stereo. Jeśli podczas odtwarzania wystąpią słyszalne problemy z jakością, należy wybrać **"TAK"**, aby odtwarzać sygnał bez zmian w jakości mono. Wybranie **"NIE"** oznacza, że nastąpi automatyczne przetwarzanie na sygnał stereo.

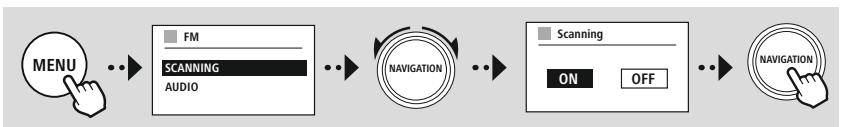



-- LUB --



**GŁÓWNE MENU**



**External Sources**  
Wej. AUX



## 16. AUX-In (odtworzenie ze źródeł zewnętrznych)

Radio posiada złącze typu jack 3,5 mm do podłączenia zewnętrznych urządzeń źródłowych do radia. Cała obsługa odbywa się wtedy przez urządzenie źródłowe, a za pomocą radia można zmieniać tylko głośność.

### Wskazówka



- Radio wykrywa, czy urządzenie końcowe jest podłączone i czy odbywa się odtwarzanie.
- Sporadycznie może się również zdarzyć, że sygnał wejściowy będzie za słaby i radio przełączy się błędnie na tryb czuwania.
- W takim przypadku należy wyłączyć funkcję automatycznego wyłączenia radia.
- Należy pamiętać, że radio nie przełącza się automatycznie na tryb czuwania, jeśli nie ma miejsca odtwarzanie.

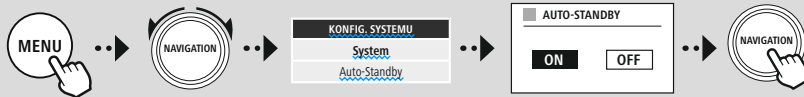





-- LUB --



**GŁÓWNE MENU**



**External Sources**  
Bluetooth Streaming



## 17. Odtwarzanie Bluetooth® (RX)

Radio ma odbiornik Bluetooth®, który umożliwia przesyłanie zawartości audio do radia. W tym celu urządzenie nadające, na przykład smartfon, łączy się z radiem, a treści audio są przesyłane bezpośrednio do radia. Aby to umożliwić, należy włączyć tryb odtwarzania Bluetooth®.

### 17.1 Sparowanie urządzenia źródłowego

Aby sparować radio z urządzeniem źródłowym, należy otworzyć menu ustawień Bluetooth® i przeprowadzić parowanie zgodnie z opisem w pozycji menu **"Parowanie nowego urządzenia"**.

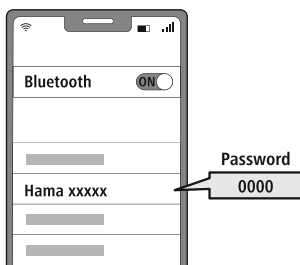
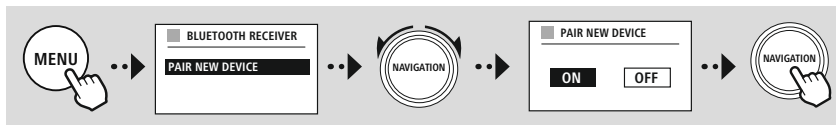

### 17.2 Odtwarzanie przez Bluetooth®

Po sparowaniu urządzenia źródłowego, na przykład smartfona, z radiem rozpocząć odtwarzanie. Radio zacznie wtedy odtwarzać dane treści. Głośność można zmieniać bezpośrednio w radiu, ale należy ją zmienić również w urządzeniu źródłowym.

### 17.3 Inne ustawienia

Aby podłączyć nowe urządzenie źródłowe lub rozłączyć aktywne połączenie z urządzeniem, należy postępować zgodnie z dalszymi informacjami podanymi w rozdziale **20. Odbiornik/nadajnik Bluetooth® (BT RX/TX)**



GŁÓWNE MENU



Comfort



## 18. Programy

Oprócz tradycyjnego odtwarzania radia urządzenie oferuje funkcje komfortu.

### 18.1 Drzemka

Funkcja drzemki udostępnia do wyboru zdefiniowane przedziały czasowe. Na podstawie wyboru można ustalić okres czasu, po którym radio automatycznie się wyłączy.

#### Wskazówka



- Gdy funkcja drzemki jest włączona, można w punkcie Ustawienia ekranu – Oświetlenie wyświetlacza wprowadzać specjalne ustawienia dla wyświetlacza.
- Można na przykład zmniejszać jasność.

### 18.2 Budzik

Radio posiada dwa niezależnie ustawiane budziki. Konfiguracja budzika 1 i budzika 2 jest identyczna.

#### Konfiguracja

Najpierw wybrać, czy konfigurowany ma być budzik 1 lub 2, a następnie podać następujące szczegóły:

<b>Stan</b>	Ustawić, kiedy dany budzik ma być aktywny.	
	Wyłączony	Budzik jest nieaktywny
	Codziennie	Budzik włącza się codziennie
	Jednorazowo	Budzik włącza się tylko raz o ustawionej godzinie
	Sobota i niedziela	Budzik włącza się w każdą sobotę i niedzielę
<b>Godzina</b>	Poniedziałek – piątek	
	Budzik włącza się tylko od poniedziałku do piątku	
<b>Godzina</b>	Ustawić, od jakiej daty (w przypadku wybrania "Jednorazowo") i o jakiej godzinie ma się włączać budzik.	
<b>Źródło</b>	Ustalić, jakie źródło ma być używane dla budzika (odbiornik radiowy lub sygnał dźwiękowy).	
<b>Program</b>	Ustalić, jaka stacja (dotyczy tylko budzenia za pomocą odbiornika radiowego) ma być wykorzystywana do budzenia. Można wybrać ostatnio słuchaną stację lub stację zapisaną jako Ulubione.	
<b>Głośność</b>	Ustawić głośność odtwarzania stacji lub sygnału dźwiękowego do budzenia.	
<b>Zapisz</b>	Zapisanie wprowadzonych ustawień, budzik jest skonfigurowany.	

**Wskazówka**

- Po wybraniu stacji radiowej, która o godzinie budzenia jest niedostępna, automatycznie odtwarzany jest sygnał dźwiękowy.
- Należy pamiętać, że zalecana jest synchronizacja czasu przez Internet lub radio, dzięki czemu czas jest zsynchronizowany w przypadku awarii zasilania.

**18.3 Timer**

Timer można ustawiać na wartość 1–99.

Wybrać żądany czas pracy timera, a następnie potwierdzić wybór, aby uruchomić timer. Po upływie czasu timera włącza się sygnał dźwiękowy.

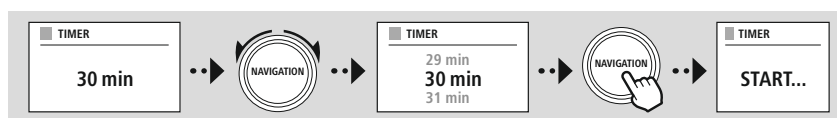



KONFIG.  
SYSTEMU



## 19. Ustawienia systemowe – przegląd

Ustawienia systemowe dzielą się na cztery główne kategorie, w których dostępne są dalsze ustawienia.

NETWORK & SOUND	
Sieć	Asystent sieciowy
	Ustawienia WPS
	Pokaż ustawienia
	Ustawienia ręczne
	Ustawienia PIN NetRemote
	Profil sieci
	Wyczyść ustawienia sieciowe
	Zachowaj połączenie z siecią
Bluetooth RX/TX	<b>Bluetooth Receiver</b>
	- Pair New Device
	- Active Device
	- Saved Devices
	<b>Bluetooth Transmitter</b>
- Pair New Device	
- Active Device	
- Saved Devices	
- Local Playback	
Korektor	
DISPLAY	
Podświetlenie	
Color Theme	
ABOUT	
Informacja	
Polityka prywatności	
System	
Kreator konfiguracji	
Czas/data	Ustaw czas/datę
	Autom. aktualizacja
	Set alarm date/time
	Ustaw strefę czasową
	DST
Język programu:	
Auto-Standby	
Aktualizacja oprogramowania	Ustawienia automatycznego sprawdzania
	Sprawdź teraz
Ustawienia fabryczne	



MENU

KONFIG.  
SYSTEMU

NAVIGATION

Network &amp; Sound

Sieć

NAVIGATION

## 20. Sieć i audio

Kategoria Sieć i audio zawiera wszystkie ustawienia dotyczące łączności i ustawień audio. Mogą one obejmować połączenie internetowe, odbiornik/nadajnik Bluetooth® (w zależności od produktu) i korektor.

### 20.1 Sieć

W tym menu znajdują się wszystkie dostępne ustawienia do połączenia radia z siecią bezprzewodową (Wi-Fi 2,4 GHz lub 5 GHz).

#### Wskazówka



- Wiele ustawień można wygodnie wprowadzać za pomocą aplikacji. Bezpłatna aplikacja UNDOK umożliwi konfigurację połączenia sieciowego przez smartfon lub tablet.
- Więcej informacji dostępnych jest w bezpłatnym przewodniku [UNDOK-Guide](#) firmy Hama.

#### 20.1.1 Kreator połączenia sieciowego

- Kreator połączenia sieciowego jest niezbędny podczas konfigurowania połączenia sieciowego lub internetowego w radiu.
- Bezpośrednio po włączeniu kreatora połączenia sieciowego wyszukiwane są wszystkie dostępne punkty połączeń znajdujące się w okolicy, które mogą być wykorzystane w dostępnych pasmach częstotliwości Wi-Fi.
- Po zakończeniu wyszukiwania wyniki są wyświetlane na wyświetlaczu i można wybrać jedną ze znalezionych sieci Wi-Fi.
- Alternatywnie można ponownie uruchomić wyszukiwanie za pomocą funkcji **"Nowe wyszukiwanie"** lub połączyć radio za pomocą przewodu, o ile radio ma odpowiednie złącze.

#### 20.1.2 Nawiazywanie połączenia Wi-Fi

W zależności od sieci Wi-Fi istnieje kilka sposobów nawiązania połączenia z siecią.

Radio obsługuje sieci otwarte (niebezpieczne!), sieci WPA/WPA2 z hasłem / Pre-Shared-Key i konfigurację przez WPS (Wi-Fi Protected Setup). Sieci obsługujące połączenia WPS oznaczone są na liście jako **"WPS"**.

Na poniższym ekranie można w zależności od sieci wybierać konfigurację **"poprzez naciśnięcie przycisku"** Push-Button-Configuration (PBC) lub poprzez wprowadzenie **"PIN"** i **"Pomiń WPS"**. Jeśli połączenie będzie nawiązywane z otwartą siecią Wi-Fi, a więc bez odpowiednich wymagań bezpieczeństwa, połączenie jest nawiązywane od razu po wybraniu.

#### Wskazówka



Konfiguracja przez WPS poprzez naciśnięcie przycisku jest opisana w rozdziale Konfiguracja WPS.



### 20.1.3 Pre-Shared-Key (PSK)

W przypadku wybrania **"Pomiń WPS"** otworzy się najpierw ekran do wprowadzenia Pre-Shared-Key (PSK), czyli hasła dla odpowiedniej sieci Wi-Fi. Wprowadzając hasło na ekranie, można nawigować między literami (wielkie/małe), liczbami i znakami specjalnymi.

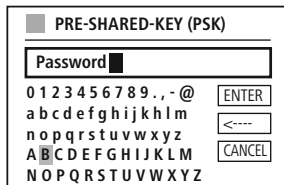
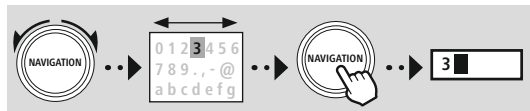

Dodatkowo dostępne są następujące funkcje:

<input type="button" value="ENTER"/>	Zatwierdzenie wprowadzonego kodu lub hasła i rozpoczęcie nawiązywania połączenia
<input type="button" value="&lt;---"/>	Usuwa ostatnio wybrany znak na ekranie wprowadzania
<input type="button" value="CANCEL"/>	Powrót do listy sieci (  )

Po zatwierdzeniu wprowadzonego hasła kontynuowane jest nawiązywanie połączenia. Po nawiązaniu połączenia na wyświetlaczu pojawia się komunikat **"Połączenie zostało nawiązane"**.

#### Wskazówka



- Jeśli nawiązywanie połączenia nie powiedzie się, przyczyną może być nieprawidłowe hasło.
- Sprawdzić konfigurację punktu dostępowego (na przykład konfigurację routera).
- Podczas wprowadzenia kodu należy zwracać uwagę na wielkość liter.

### 20.1.4 PIN

- Aby przeprowadzić konfigurację za pomocą PIN, należy wybrać pozycję menu **"PIN"**.
- Radio generuje następnie kod składający się z ośmiu cyfr.
- Otworzy ekran konfiguracji punktu dostępowego i wprowadzić kod na odpowiednim ekranie, następnie uruchomić ponownie nawiązywanie połączenia w punkcie dostępowym i radiu.
- Oba urządzenia nawiążą następnie połączenie.

#### Wskazówka



Często odpowiedni ekran punktu dostępowego znajduje się w sekcji **"Wireless/WLAN/WiFi"** – w razie potrzeby należy sprawdzić w instrukcji obsługi routera lub repeatera.



### 20.1.5 Konfiguracja za pomocą WPS

- Po wybraniu tej pozycji menu lub w celu nawiązania połączenia poprzez naciśnięcie przycisku za pomocą kreatora połączenia sieciowego, po wybraniu tej funkcji na wyświetlaczu pojawi się **"Naciśnij przycisk WPS na drugim urządzeniu"**.
- W zależności od wybranego punktu dostępowego będzie można użyć fizycznego przycisku (WPS) lub na ekranie konfiguracji będzie można uruchomić proces połączenia.
- Po uruchomieniu procesu w punkcie dostępowym należy potwierdzić proces również w radiu.
- Połączenie zostanie nawiązane automatycznie.

#### Wskazówka

W razie potrzeby należy zapoznać się z instrukcją obsługi routera lub repeatera.



### 20.1.6 Widok ustawień

Pokazuje aktualną konfigurację radia w sieci.

### 20.1.7 Ustawienia ręczne

#### Połączenie bezprzewodowe – DHCP aktywny

Wybrać opcję **"Połączenie bezprzewodowe"**, a następnie **"DHCP aktywny"**. Następnie na klawiaturze ekranowej wprowadzić dokładne oznaczenie sieci (SSID).

Następnie wybrać, czy sieć ma być zabezpieczona (WEP/WPA/WPA2), czy niezabezpieczona (otwarta). W przypadku połączenia zabezpieczonego nastąpi przekierowanie z powrotem na ekran z klawiaturą ekranową w celu wprowadzenia kodu (PSK) lub hasła. W przypadku sieci otwartej krok ten nie jest wymagany.

■ SSID
MyHome ■
0 1 2 3 4 5 6 7 8 9 . , - @
a b c d e f g h i j k l m
n o p q r s t u v w x y z
A B C D E F G H I J K L M
N O P Q R S T U V W X Y Z
ENTER
<---
CANCEL

■ PRE-SHARED-KEY (PSK)
Password ■
0 1 2 3 4 5 6 7 8 9 . , - @
a b c d e f g h i j k l m
n o p q r s t u v w x y z
A B C D E F G H I J K L M
N O P Q R S T U V W X Y Z
ENTER
<---
CANCEL

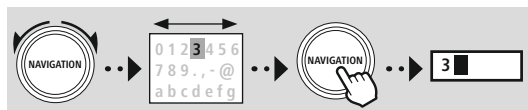

- |        |  |
|--------|--|
| ENTER  | Zatwierdzenie wprowadzonego kodu lub hasła i rozpoczęcie nawiązywania połączenia |
| <---   | Usuwa ostatnio wybrany znak na ekranie wprowadzania                              |
| CANCEL | Powrót do listy sieci (↺)  |

Po zatwierdzeniu wprowadzonego klucza lub hasła radio próbuje nawiązać połączenie z siecią.



### Połączenie bezprzewodowe – DHCP nieaktywny

Wybrać opcję **"Połączenie bezprzewodowe"**, a następnie **"DHCP nieaktywny"**. Wprowadzić w odpowiednie pola wymagane informacje o sieci, takie jak adres IP, maska podsieci, adres bramki, pierwotny DNS i wtórny DNS. Po wykryciu danych sieci należy na klawiaturze ekranowej wprowadzić dokładne oznaczenie sieci (SSID).

Następnie wybrać, czy sieć ma być zabezpieczona (WEP/WPA/WPA2), czy niezabezpieczona (otwarta). W przypadku połączenia zabezpieczonego nastąpi przekierowanie z powrotem na ekran z klawiaturą ekranową w celu wprowadzenia kodu (PSK) lub hasła. W przypadku sieci otwartej krok ten nie jest wymagany.

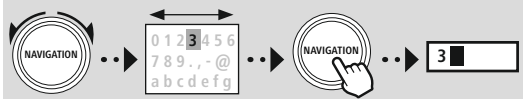

ENTER

Zatwierdzenie wprowadzonego kodu lub hasła i rozpoczęcie nawiązywania połączenia

&lt;----

Usuwa ostatnio wybrany znak na ekranie wprowadzania

CANCEL

Powrót do listy sieci (↩)

#### IP ADDRESS

##### IP address

192.168.2.100

##### Subnet mask

255.255.255.0

#### SSID

##### MyHome

0 1 2 3 4 5 6 7 8 9 . , - @

a b c d e f g h i j k l m

n o p q r s t u v w x y z

A B C D E F G H I J K L M

N O P Q R S T U V W X Y Z

ENTER

&lt;----

CANCEL

#### PRE-SHARED-KEY (PSK)

##### Password

0 1 2 3 4 5 6 7 8 9 . , - @

a b c d e f g h i j k l m

n o p q r s t u v w x y z

A B C D E F G H I J K L M

N O P Q R S T U V W X Y Z

ENTER

&lt;----

CANCEL

Po zatwierdzeniu wprowadzonego klucza lub hasła radio próbuje nawiązać połączenie z siecią.

### Ustawianie PIN NetRemote

Aby uniemożliwić innym użytkownikom dostęp do konfiguracji, na ekranie można wprowadzić kod PIN sieci. Najpierw należy usunąć standardowy PIN "1234" z ekranu, a następnie wprowadzić nowy czterocyfrowy PIN.

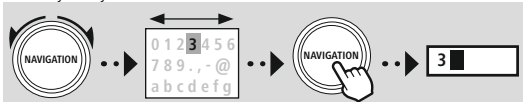

ENTER

Zatwierdzenie wprowadzonego kodu lub hasła i rozpoczęcie nawiązywania połączenia

&lt;----

Usuwa ostatnio wybrany znak na ekranie wprowadzania

CANCEL

Powrót do listy sieci (↩)

#### NetRemote PIN Setup

##### 9876

0 1 2 3 4 5 6 7 8 9 . , - @

a b c d e f g h i j k l m

n o p q r s t u v w x y z

A B C D E F G H I J K L M

N O P Q R S T U V W X Y Z

Fertig

&lt;----

Zurück





### Profil sieciowy

Radio automatycznie zapisuje wszystkie nawiązane połączenia jako profile sieciowe. Oznacza to, że przywrócenia tych połączeń (po wyłączeniu zasilania) nie wymaga ponownego podawania informacji umożliwiających dostęp do sieci.

Aby usunąć poszczególne profile sieciowe, należy wybrać odpowiedni profil sieciowy, zatwierdzić wybór i odpowiedzieć **"TAK"** na pojawiające się pytanie.

#### Wskazówka



Nie można usunąć aktualnie aktywnego profilu.

### Usuwanie ustawień internetowych

Po zatwierdzeniu wszystkie zapisane dotychczas ustawienia zostaną usunięte.

### Zachowanie połączenia internetowego

- Jest to opcja radia zapewniająca energooszczędność.
- W przypadku wyłączonej funkcji (NIE #) moduł sieciowy jest wyłączany, gdy radio nie korzysta aktywnie z żadnego połączenia sieciowego (np. w trybie czuwania/odbioru DAB).
- Oznacza to, że po wyłączeniu nie można uzyskać dostępu do radia za pomocą komputera, smartfona lub tabletu.
- Należy więc włączyć tę opcję (TAK #), aby korzystać ze streamingu lub sterowania za pośrednictwem aplikacji. Domyślnie funkcja ta jest wyłączona.



## 20.2 Odbiornik/nadajnik Bluetooth® (BT RX/TX)

Radio wyposażone jest w zintegrowaną funkcję Bluetooth®, która umożliwia streaming do radia (np. ze smartfona). Dodatkowo radio ma jeszcze jeden moduł Bluetooth, który umożliwia przesyłanie do zewnętrznych urządzeń (np. słuchawki/głośniki Bluetooth®).

### 20.2.1 Odbiorniki Bluetooth®

Przez Bluetooth® można połączyć urządzenia końcowe z radiem i używać radia jako odtwarzacza. Sterowanie odtwarzaniem odbywa się przy tym bezpośrednio poprzez urządzenie końcowe. Poziom głośności można regulować także na odbiorniku radiowym.

#### Sparuj nowe urządzenie

Tryb radia jest zmieniany na odtwarzanie Bluetooth i radio znajduje się od razu w trybie "Parowanie". Oznacza to, że radio jest widoczne dla innych urządzeń i można nawiązać połączenie przez smartfon/tablet lub inne urządzenie źródłowe. Na wyświetlaczu radia widoczna jest nazwa, pod jaką można znaleźć radio. Po nawiązaniu połączenia można rozpocząć odtwarzanie przez urządzenie źródłowe.

#### Aktywne połączenie

##### Połączone urządzenie

Wyświetla informacje o aktualnie połączonym urządzeniu źródłowym.

##### Informacje o Bluetooth®

Wyświetla informacje o module Bluetooth®radia (moduł odbiornika).

##### Rozłączenie

Rozłącza połączenie z aktualnie połączonym urządzeniem źródłowym.

#### Zapisane urządzenia

##### Zapisane urządzenia

Wyświetla listę ośmiu ostatnich połączonych urządzeń źródłowych. Wybierając i zatwierdzając pozycję, można ponownie nawiązać lub rozłączyć połączenie. W przypadku rozłączenia urządzenia w tym menu zostanie ono również usunięte z listy zapisanych urządzeń.

#### Usuwanie listy urządzeń

Wszystkie zapisane dotychczas urządzenia zostaną usunięte z listy.



KONFIG.  
SYSTEMU

NAVIGATION

Network & Sound

Bluetooth RX/TX

Bluetooth Receiver

NAVIGATION



KONFIG.  
SYSTEMU



Network & Sound

Bluetooth RX/TX

Bluetooth Transmitter



## 20.2.2 Nadajnik Bluetooth®

Za pomocą Bluetooth® można łączyć radio z innymi urządzeniami Bluetooth i przesyłać do nich treści dźwiękowe. Można na przykład połączyć z radiem wiele głośników i słuchawek jednocześnie.

### Sparuj nowe urządzenie

Urządzenie do połączenia musi być ustawione na tryb parowania. Po wybraniu tej funkcji radio wyszukuje kompatybilne urządzenia Bluetooth znajdujące się w okolicy. Wybrać urządzenie do podłączenia z listy wyników i rozpocząć proces łączenia.

### Aktywne połączenie

#### Połączone urządzenie

Wyświetla informacje o aktualnie podłączonym urządzeniu odbiorczym.

#### Informacje o Bluetooth®

Wyświetla informacje o module Bluetooth® radia.

#### Rozłączenie

Rozłącza połączenie z aktualnie połączonym urządzeniem odbierającym.

### Zapisane urządzenia

#### Zapisane urządzenia

Wyświetla listę ośmiu ostatnich połączonych urządzeń źródłowych. Wybierając i zatwierdzając pozycję można ponownie nawiązać lub rozłączyć połączenie. W przypadku rozłączenia urządzenia w tym menu zostanie ono również usunięte z listy zapisanych urządzeń

#### Usuwanie listy urządzeń

Wszystkie zapisane dotychczas urządzenia zostaną usunięte z listy.

### Odtwarzanie lokalne

Jeśli włączone jest odtwarzanie lokalne, głośniki i łącza z urządzeniami zewnętrznymi są aktywne, a treści mogą być przez nie odtwarzane. Aby odtwarzać tylko przez podłączone urządzenie odbiorcze Bluetooth®, należy w tym menu wybrać "Nieaktywne", aby dezaktywować wszystkie inne odtwarzania dźwięku.



KONFIG.  
SYSTEMU



Network & Sound  
Korektor



### 20.3 Korektor dźwięku

Korektor dźwięku pozwala dostosować dźwięk radia do własnych preferencji poprzez wzmocnienie lub zmniejszenie basów i sopranów.

Można wybierać spośród wstępnie skonfigurowanych profili, dostosowanych do różnych gatunków muzycznych, albo utworzyć swój własny profil.

#### Moje ustawienia korektora dźwięku

W celu wprowadzenia własnych ustawień właściwości dźwięku należy otworzyć tę pozycję menu, a następnie wybrać ustawienie basów lub tonów wysokich. Po zakończeniu ustawiania należy powrócić do poprzedniego menu, a następnie wybrać profil **"Mój korektor dźwięku"**, który zawiera preferowane ustawienia.

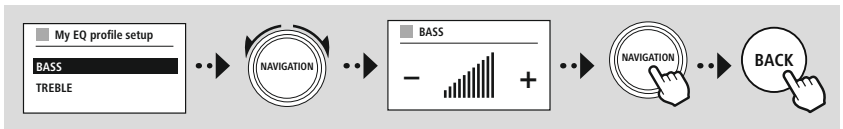

KONFIG.  
SYSTEMU

Display



## 21. Ustawienia ekranu

Radio posiada wewnętrzny czujnik zmierzchowy, który dostosowuje natężenie oświetlenia wyświetlacza do oświetlenia zewnętrznego. Jeśli czujnik jest aktywny, wyświetlacz jest ściemniany w ciemnym otoczeniu i mocniej oświetlany, jeśli oświetlenie zewnętrzne jest mocniejsze.

### Wskazówka



Czujnik można wyłączyć, patrz wyjaśnienie budowy radia.

## 21.1 Podświetlenie ekranu

### 21.1.1 Tryb pracy

Ustawianie oświetlenia wyświetlacza dotyczy regularnej pracy radia z wyłączonym czujnikiem zmierzchowym / automatycznym ściemniaczem. Dostępne są ustawienia **"Wysokie"**, odpowiadające maksymalnemu natężeniu, **"Średnie"**, które zmniejsza oświetlenie do ok. 60%, i **"Niskie"**, odpowiadające bardzo niskiemu natężeniu oświetlenia.

### 21.1.2 Tryb czuwania

Ustawienie to dotyczy trybu gotowości radia, czyli ustawieniu radia na tryb czuwania. Funkcja **"Opóźnienie (s)"** dotyczy okresu między wyłączeniem radia a dostosowaniem natężenia oświetlenia. Jeśli funkcja opóźnienia jest wyłączona, natężenie oświetlenia wyświetlacza jest zmieniane niezwłocznie po przełączeniu radia na tryb czuwania.

W pozycji menu **"Oświetlenie wyświetlacza"** można ustawiać **"Wysokie"**, **"Średnie"**, **"Niskie"** i dodatkowo **"Wył."**, które powoduje całkowite wyłączenie oświetlenia wyświetlacza.

### 21.1.3 Tryb drzemki

Po włączeniu funkcji drzemki można w tej pozycji menu zmieniać natężenie oświetlenia stosowane w trybie drzemki. Po zakończeniu trybu drzemki radio przełącza się na tryb czuwania i ustawione dla niego natężenie oświetlenia. Dostępne są ustawienia **"Wysokie"**, **"Średnie"**, **"Niskie"** i **"Wył."**.

## 21.2 Kolorystyka

Radio ma szereg fabrycznie udostępnionych ustawień kolorów, które różnią się kolorami tekstów i tła. Tutaj można wybrać preferowany schemat kolorów.

### Wskazówka



Domyślnie używany jest schemat kolorów 1.



MENU

KONFIG.  
SYSTEMU

NAVIGATION

System

NAVIGATION

## 22. System

Ustawienia ogólne radia są zebrane w punkcie System.

### 22.1 Kreator konfiguracji

Zalecamy skorzystanie z Kreatora konfiguracji, aby szybko i łatwo przeprowadzić pierwsze włączenie (ustawianie godziny i daty, konfiguracja połączenia internetowego itp.).

Ustawienia w kreatorze konfiguracji można oczywiście wprowadzać i zmieniać również oddzielnie. Kreator zawiera następujące ustawienia: **"Format godziny"**, **"Synchronizacja czasu"**, **"Strefa czasowa"**, **"Czas letni i zimowy"** oraz zachowanie połączenia sieciowego.

#### Wskazówka



Przy pierwszym użyciu kreatora konfiguracji lub kolejnym włączeniu bez skonfigurowanego połączenia sieciowego kreator jest uzupełniany o **"Kreatora połączenia sieciowego"** i wybór języka systemowego.

### 22.2 Ustawianie godziny

#### 22.2.1 Ustawianie daty i godziny

Ręczne ustawianie daty i godziny jest możliwe na ekranie. Należy wprowadzić po kolei dzień, miesiąc, rok, godzinę i minuty.



#### Wskazówka



Przy pierwszym użyciu kreatora konfiguracji lub kolejnym włączeniu bez skonfigurowanego połączenia sieciowego kreator jest uzupełniany o **"Kreatora połączenia sieciowego"** i wybór języka systemowego.

#### 22.2.2 Synchronizacja czasu

Po wybraniu tej opcji godzina i data są automatycznie synchronizowane przez źródło radiowe.

Jako źródło można wybrać jeden z dostępnych odbiorników radiowych. Jeśli automatyczna synchronizacja nie jest potrzebna, należy wybrać **"nie aktualizuj"**.

#### Wskazówka



W razie przerwy w dostawie prądu radio sprawdza i ustawia godzinę na podstawie dostępnego źródła.

#### Wskazówka



Po wybraniu automatycznej synchronizacji czasu za pomocą sygnału radiowego zmiana strefy czasowej i ręczna zmiana czasu letniego/zimowego są nieaktywne i nie są widoczne.



### 22.2.3 Format godziny

Można wybrać 24- lub 12-godzinny (am/pm) format wskazywania godziny z możliwością zmiany w dowolnym czasie.

### 22.2.4 Ustawianie strefy czasowej

Można wybierać dowolne dostępne strefy czasowe skoordynowanego czasu światowego (UTC) i ustawiać strefy czasowe od -12 godzin do +14 godzin. Dla odpowiednich stref czasowych po funkcji zmiany strefy czasowej podane są metropolie i miasta.

### 22.2.5 Czas letni/zimowy

W przypadku wybrania synchronizacji przez Internet lub konieczności zmiany ręcznego ustawienia godziny z powodu zmiany czasu za pomocą tej funkcji można włączać czas letni (TAK) lub czas zimowy (NIE).

## 22.3 Język

W tym menu można zmieniać język systemowy radia.

## 22.4 Automatyczne czuwanie

Po 15 minutach bez odtwarzania radio przełącza się na tryb czuwania, aby oszczędzać energię. Podczas odtwarzania przez połączenie typu jack czasami mogą wystąpić problemy spowodowane zbyt słabym sygnałem, który może zostać błędnie zinterpretowany przez radio jako brak aktywnego odtwarzania. Aby usunąć takie problemy, można wyłączyć automatyczne czuwanie, wybierając **"NIE"** w odpowiedzi na wyświetlone pytanie.

## 22.5 Aktualizacja oprogramowania

Stale rozwijamy i ulepszymy oprogramowanie radia, aby usuwać błędy i dodawać nowe funkcje. Dlatego zalecamy regularne aktualizowanie oprogramowania w radziu.

- Ustawić opcję Automatyczna aktualizacja (TAK), aby radio regularnie i automatycznie sprawdzało dostępność nowych aktualizacji oprogramowania. (zalecenie).
- Wybrać Wyszukaj aktualizacji, aby ręcznie uruchomić wyszukiwanie aktualizacji oprogramowania.

## 22.6 Ustawienia fabryczne

Funkcja ta umożliwia przywrócenie fabrycznych ustawień oprogramowania radia. Wybrać **"TAK"**, aby rozpocząć proces.

### Wskazówka



Problemy i usterki ewentualnie można rozwiązać, przywracając ustawienia fabryczne. Jednak wszystkie ustawienia, na przykład zmienione wartości korektora dźwięku, ulubione i profile sieciowe, zostaną nieodwołalnie usunięte.



## 23. Informacje systemowe

W tym menu można uzyskać inne informacje o radiu cyfrowym i odpowiedniej polityce prywatności, które są udostępnione przez dostawcę usług internetowych.

KONFIG.  
SYSTEMU

### 23.1 Informacje

Podsumowanie informacji o oprogramowaniu i części sprzętowej radia. Informacje te zawierają dane o wersji oprogramowania urządzenia na wypadek konieczności skorzystania z pomocy technicznej Hama.

### 23.2 Polityka prywatności

Polityka prywatności jest udostępniana przez dostawcę aplikacji sieciowych.

Współpraca może ulegać zmianom w ramach optymalizacji i dostosowań wyłącznie z możliwością dodania innego dostawcy.



About







## 24. Dane techniczne

Dane techniczne	
Wyświetlacz	2,8" (7,11 cm) Color TFT 320 x 240 px
Zasilanie elektryczne	100–240 V ~ 50/60 Hz
Obsługiwane języki	angielski, niemiecki, duński, holenderski, fiński, francuski, włoski, norweski, polski, portugalski, hiszpański, szwedzki, turecki, czeski, słowacki
Zawartość zestawu	Hama DIT2105SBTX, Kabel zasilania, Pilot GB-RC001, 2x baterie AAA, Quick Start Manual, antena teleskopowa współosiowa, antena WiFi, antena Bluetooth, kabel audio RCA

Łączność	
Wi-Fi	2,4 GHz (b/g/n) / 5 GHz (a/n)
Bluetooth	Odbiornik (RX): 4.2, class 1, A2DP, AVRCP Nadajnik (TX): 5.0, class 2, A2DP
USB (system plików FAT32)	Ładowanie: 5 V / 1 A Odtwarzanie: MP3

Złącza audio	
Wejścia	AUX In 3,5 mm
Wyjścia	Słuchawkowe 3,5 mm, cyfrowe optyczne, cyfrowe koaksjalne, RCA L/R, Line Out 3,5 mm

Źródło	Ulubione	
DAB/DAB+ (174,928–239,2 MHz)	✓	30
FM (87,5–108 MHz)	✓	30
Radio internetowe	✓	30
Spotify Connect	✓	10
Amazon Music	✓	8

# ***hama***

**Hama GmbH & Co KG**  
86652 Monheim / Germany

## **Service & Support**

 [www.hama.com](http://www.hama.com)

 +49 9091 502-115

**D**

**GB**

**The Spotify software is subject to third party licenses found here:  
[www.spotify.com/connect/third-party-licenses](http://www.spotify.com/connect/third-party-licenses)**

The Bluetooth® word mark and logos are registered trademarks owned by Bluetooth SIG, Inc. and any use of such marks by Hama GmbH & Co KG is under license. Other trademarks and trade names are those of their respective owners.

All listed brands are trademarks of the corresponding companies. Errors and omissions excepted, and subject to technical changes. Our general terms of delivery and payment are applied.