

INDIANA

HULAJNOGA ELEKTRYCZNA

ES700



Instrukcja obsługi
i warunki gwarancji

WPROWADZENIE

Dziękujemy za zaufanie, jakim nas Państwo obdarzyli, dokonując zakupu urządzenia marki **Indiana**. Jesteśmy przekonani, że to bardzo dobrej jakości urządzenie zapewni Państwu dużo radości i satysfakcji z jego użytkowania.

NALEŻY DOKŁADNIE PRZECZYTAĆ INSTRUKCJĘ OBSŁUGI I JEJ PRZESTRZEGAĆ!

To urządzenie jest przeznaczone do użytku domowego lub innego, nie dotyczącego celów komercyjnych. Producent nie ponosi odpowiedzialności za szkody powstałe w wyniku użytkowania niewłaściwego lub niezgodnego z przeznaczeniem.

Niniejszy sprzęt może być użytkowany przez dzieci w wieku co najmniej 14 lat i przez osoby o obniżonych możliwościach fizycznych, czuciowych lub umysłowych, a także te, które nie posiadają doświadczenia i nie są zaznajomione ze sprzętem, jeżeli zostanie zapewniony nadzór lub instruktaż odnośnie użytkowania sprzętu w bezpieczny sposób. Należy poinstruować dzieci, aby nie traktowały urządzenia jako zabawki. Dzieci nie powinny wykonywać czyszczenia i konserwacji urządzenia bez nadzoru.

DANE TECHNICZNE

Wymiary	
Hulajnoga rozłożona:	1056 x 420 x 1166 mm
Hulajnoga złożona:	1056 x 420 x 450 mm
Wysokość od podestu do podłoża:	130 mm
Specyfikacja urządzenia	
Napięcie wejściowe:	42,0 V \pm 2,0 A
Pojemność baterii:	6400 mAh, 36,0 V
Moc silnika:	350 W
Zasięg:	10-20 km
Prędkość maksymalna:	do 25 km/h*
Minimalna i maksymalna waga użytkownika:	od 30 kg do 100 kg
Maksymalny kąt podjazdu:	15°
Rozmiar opony:	8 1/2 x 2
Zalecane ciśnienie w oponach:	3-3,4 bar
Specyfikacja ładowarki	
Napięcie wejściowe:	100-240 V~
Napięcie wyjściowe:	42,0 V \pm
Wejściowa częstotliwość prądu przemiennego:	50/60 Hz
Natężenie prądu wyjściowego:	2,0 A
Moc wyjściowa:	84,40 W
Średnia sprawność podczas pracy:	89,12 %
Zużycie energii w stanie bez obciążenia:	0,024 W

*Prędkość maksymalna oraz zasięg są uwarunkowane ukształtowaniem terenu, wagą użytkownika oraz temperaturą zewnętrzną.

Maksymalny zasięg został przebadany dla osoby ważącej 75 kg, jeżdżącej po płaskim terenie asfaltowym w temperaturze 25°C z mocą 60% oraz poprawnie napompowanymi oponami wg. zaleceń producenta.

ZASADY UŻYTKOWANIA

1. Informacje ogólne o użytkowaniu hulajnogi.

Aby nauczyć się bezpiecznej obsługi hulajnogi elektrycznej ES700, należy przeczytać i stosować się do wszystkich instrukcji i ostrzeżeń zawartych w tym podręczniku. Przy obsłudze hulajnogi elektrycznej należy kierować się zdrowym rozsądkiem. Podczas użytkowania hulajnogi elektrycznej należy ściśle przestrzegać lokalnych przepisów i regulacji oraz zasad kodeksu drogowego. Jak w przypadku innych środków transportu, osoba kierująca hulajnogą elektryczną może zostać ranna. Ostrzeżenia i przestrogi zawarte w niniejszej instrukcji obsługi pozwalają zmniejszyć ryzyko, ale nie eliminują go zupełnie. Urządzenie nie powinno być użytkowane przez osoby poniżej 14 roku życia. Nawet osoby które ukończyły 14 lat powinny rozpocząć naukę pod okiem instruktora lub osoby dorosłej.

2. Zagrożenia związane z jazdą na hulajnodze.

Wszystkie podzespoły oraz technologie zastosowane w hulajnodze elektrycznej zostały bardzo dokładnie przetestowane. Użytkownik może wyrządzić sobie krzywdę, jeżeli nie będzie stosował się do wytycznych bezpiecznej obsługi tego typu sprzętu, zawartych w niniejszej instrukcji. Za każdym razem, gdy korzystasz z hulajnogi elektrycznej podejmujesz ryzyko utraty zdrowia, a nawet śmierci, które mogą być spowodowane utratą kontroli, zderzeniem lub upadkiem. Aby zmniejszyć ryzyko utraty kontroli, kolizji i upadków oraz utraty zdrowia, zapoznaj się i przestrzegaj wszystkich wytycznych i ostrzeżeń.

3. Zasady bezpiecznego użytkowania urządzenia.

Przed rozpoczęciem użytkowania należy zapoznać się z instrukcją, sposobem działania urządzenia oraz zasadami użytkowania hulajnogi elektrycznej. Przed jazdą należy upewnić się, że zostały podjęte wszystkie środki bezpieczeństwa. Należy założyć atestowany kask, osłony na kolana, łokcie oraz inne wyposażenie ochronne.

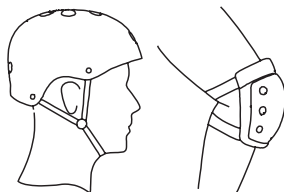

Użytkownik nie powinien nosić zbyt luźnych lub zwisających ubrań, odwiązanych sznurówek w butach, które mogą się wkręcić/zaplątać w koła urządzenia. Urządzenie służy do jazdy dla własnej przyjemności. Przed wyjazdem na drogę publiczną dla pojazdów mechanicznych należy sprawdzić kodeks o ruchu drogowym obowiązującym dla danego kraju.

UWAGA:

- nie wolno jeździć na hulajnodze podczas deszczowej pogody ani narażać urządzenia na inne warunki atmosferyczne (śnieg, grad), należy korzystać z urządzenia wyłącznie podczas suchej pogody,

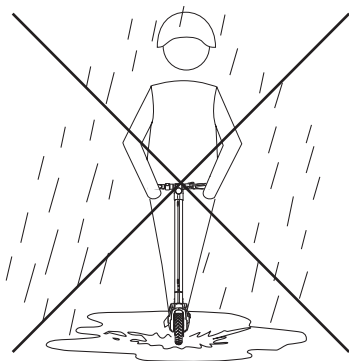

- nie należy korzystać z urządzenia pod wpływem alkoholu lub jakiegokolwiek innej substancji odurzającej,

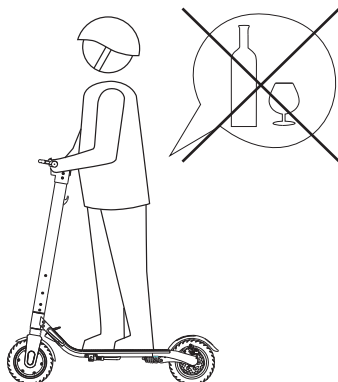

- podczas jazdy nie wolno nosić ani przewozić żadnych ciężkich przedmiotów,

- nie wolno przewozić pasażerów ani dzieci na hulajnodze elektrycznej, hulajnoga elektryczna jest pojazdem jedno osobowym, na urządzeniu może w danym momencie jeździć tylko jedna osoba,

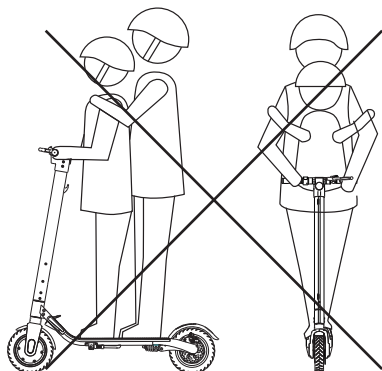

- w trakcie jazdy należy zwracać uwagę na rzeczy/osoby/pojazdy przed sobą i w swoim najbliższym otoczeniu, utrzymywanie dobrej widoczności pomaga w bezpiecznym kierowaniu urządzeniem,
- podczas jazdy należy zawsze mieć postawione stopy na podłożu,
- nie wolno gwałtownie ruszać ani się zatrzymywać, może to doprowadzić do utraty kontroli nad pojazdem,
- należy unikać jazdy po stromych wzniesieniach i bardzo nierównym terenie,



- hulajnoga elektryczna ES700 nie powinna być używana przez kobiety w ciąży niezależnie od jej stanu zaawansowania,
- nie należy jeździć w półmroku lub miejscach bardzo zaciemnionych,
- zawsze należy dostosować prędkość jazdy tak aby była bezpieczna dla siebie i dla innych, należy mieć możliwość zatrzymania się w dowolnym momencie jazdy,
- aby uniknąć kolizji podczas jazdy na urządzeniu, należy zachować bezpieczną odległość od innych uczestników ruchu,
- należy unikać jazdy po przeszkodach, po przedmiotach z tkanin, gałęziach i kamieniach,
- zawsze należy trzymać obie dłonie na rączkach kierownicy,
- wskakiwanie i zeskakiwanie z urządzenia może spowodować uszkodzenia mechaniczne, które nie są objęte gwarancją, a także mogą grozić obrażeniami ciała, kalectwem lub śmiercią.

Producent nie ponosi odpowiedzialności za obrażenia ciała, uszkodzenie urządzenia lub mienia wynikające z wykonywania akrobacji, powoduje to unieważnienie gwarancji.

Jazda hulajnogą elektryczną odbywa się na własne ryzyko, producent nie ponosi odpowiedzialności za wypadki lub szkody z tym związane.

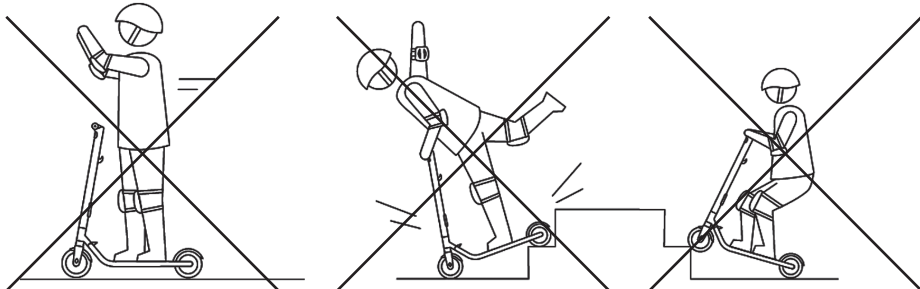

OPIS PRODUKTU

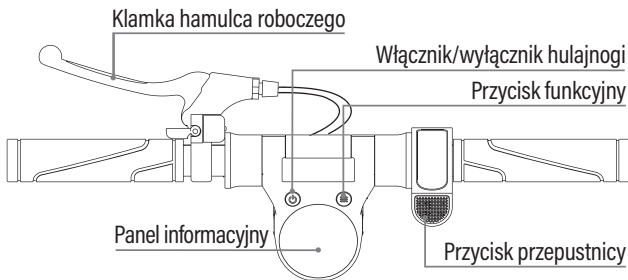
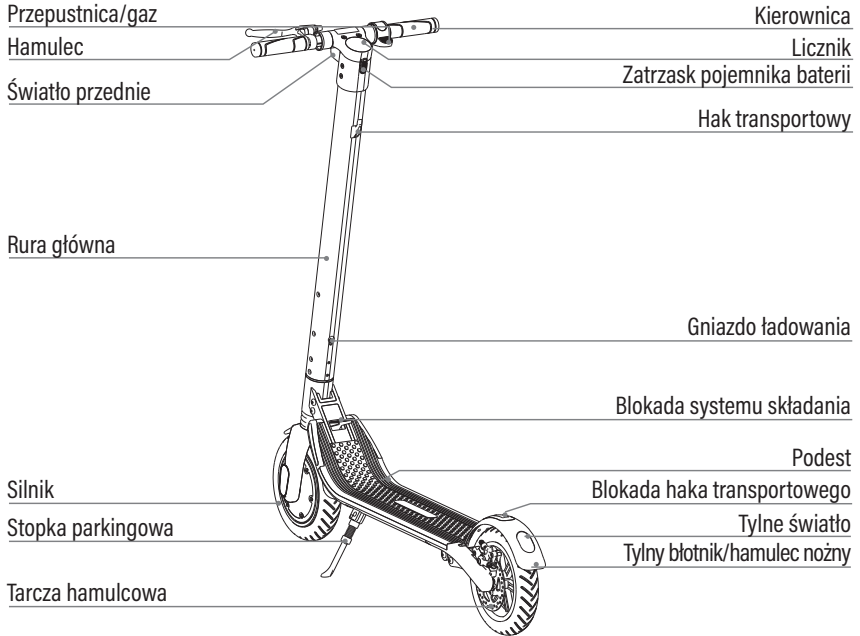

PANEL STERUJĄCY WYŚWIETLACZA

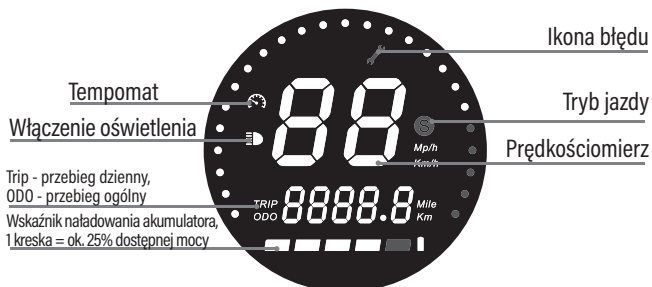

W przypadku zaświecenia się ikony błędu, należy natychmiast przerwać jazdę i skontaktować się z najbliższym autoryzowanym serwisem lub punktem sprzedaży.

MONTAŻ HULAJNOGI I PIERWSZE URUCHOMIENIE

Zanim przystąpisz do rozłożenia upewnij się, że urządzenie jest wyłączone.

1. Rozłożenie hulajnowy przed pierwszym uruchomieniem:

Wyjmij ostrożnie urządzenie z opakowania i połóż na płaskiej powierzchni.

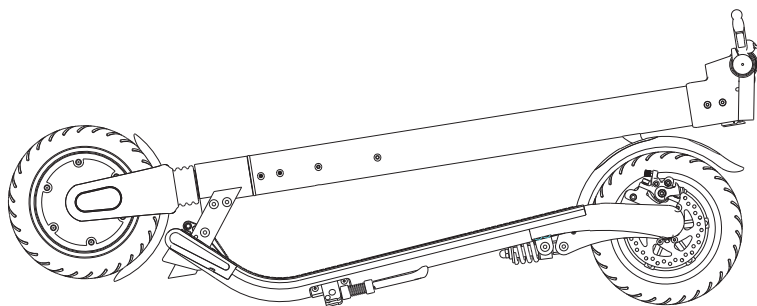

Naciśnij tylny błotnik i podnieś hulajnogę za rurę główną, tak aby hak transportowy zwolnił się z zaczepu w błotniku.

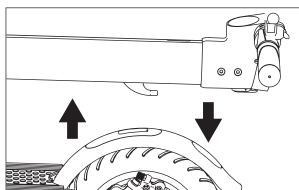

Przytrzymaj stopą podest hulajnowy a następnie energicznie rozłóż urządzenie do końca, aby usłyszeć charakterystyczny „klik” blokady urządzenia.

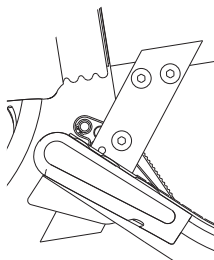

UWAGA:

Tylko poprawne zamknięcie mechanizmu blokady, gwarantuje nie złożenie się urządzenia podczas użytkowania. Proszę dokładnie sprawdzić poprawność zblokowania mechanizmu, przed pierwszym użyciem.

2. Montaż hamulca:

Ustaw dźwignię hamulca w odpowiedniej pozycji, tak aby dostęp do hamulca był nie skrępowany i łatwy. Po instalacji hamulca w odpowiedniej pozycji dokręć kluczem imbusowym M5 (dołączonym do zestawu) śrubę od dołu manetki hamulcowej.

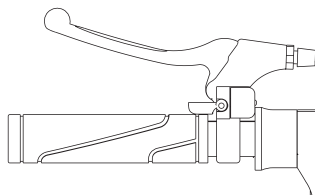

3. Montaż kierownicy:

Zainstaluj rączki kierownicy, wkręcając je w odpowiednim kierunku, aż do wycucia oporu.

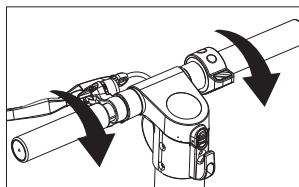

UWAGA: Każdorazowo przed użyciem hulajnogi, należy sprawdzić dokręcenie rączek kierownicy. Drgania powstające podczas jazdy, na różnych powierzchniach powodują odkręcanie się rączek. Jest to normalne zjawisko, które nie podlega warunkom gwarancji.

4. Składanie urządzenia:

Zanim przystąpisz do złożenia hulajnogi upewnij się, że urządzenie jest wyłączone.

Złóż stopkę parkingową.

Rozłóż język mechanizmu blokady jak na rysunku poniżej.

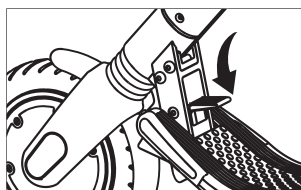

Trzymając hulajnogę za rączki kierownicy, dynamicznie naciśnij stopą język mechanizmu blokady delikatnie pchając kierownicę do przodu.

Urządzenie złoży się do pozycji transportowej.

Umieść hak transportowy w zaczepie tylnego błotnika.

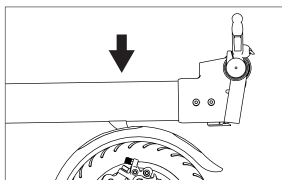

Urządzenie jest gotowe do transportu.

Hulajnogę możesz transportować trzymając ją w jednej lub dwóch rękach.

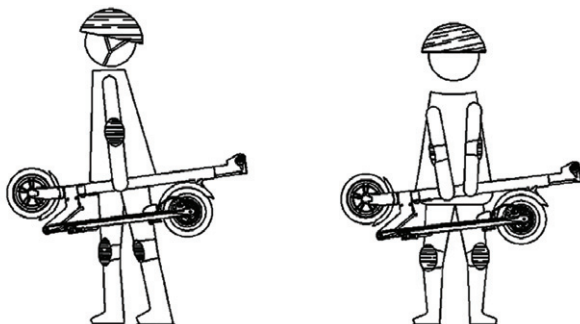

PIERWSZE URUCHOMIENIE

Po prawidłowym złożeniu hulajnogę możemy włączyć/wyłączyć urządzenie przytrzymując lewy przycisk przez ok. 3 sekundy. Na wyświetlaczu pojawią się informacje dotyczące naładowania akumulatora oraz przebytego dystansu.

UWAGA:

W przypadku rozładowania akumulatora całkowicie aż do rozłączenia zasilania, dzienny przebieg hulajnogę nie zostanie zarejestrowany w pamięci. Jest to normalne zjawisko towarzyszące rozładowanemu akumulatorowi i nie podlega reklamacji.

WYBÓR TRYBU JAZDY

Do wyboru mamy 3 tryby prędkości. Domyślnie po włączeniu hulajnogę jest to 1 tryb umożliwiający poruszanie się do 10 km/h. Po jednokrotnym wciśnięciu przycisku funkcyjnego przełączamy urządzenie w tryb 2, który umożliwia poruszanie się z prędkością do 15 km/h, jest on oznaczony na wyświetlaczu białą literą S.

3 tryb pracy hulajnogę jest trybem sportowym. Tryb ten umożliwia poruszanie się z prędkością do 25 km/h, na wyświetlaczu podświetla się czerwona litera S.

UWAGA: Tryb sport czyli czerwona litera S, przeznaczony jest dla doświadczonych użytkowników, ubranych w odpowiednie ochraniacze oraz atestowany kask ochronny.

OŚWIETLENIE

Aby włączyć oświetlenie w urządzeniu, po uruchomieniu hulajnog, należy przytrzymać przycisk funkcyjny urządzenia przez około 2 sekundy. Wyłączenie oświetlenia następuje po powtórnym przytrzymaniu przycisku funkcyjnego.

TEMPOMAT

Przy stałej prędkości utrzymywanej przez około 6 sekund automatycznie włącza się tempomat, który utrzymuje stałą prędkość. Podczas jazdy z włączonym tempomatem zachowaj ostrożność!! Czas reakcji zwiększa się wraz ze wzrostem prędkości. Cały czas obserwuj otoczenie, aby w sytuacji zagrożenia natychmiastowo zwolnić lub zatrzymać pojazd.

W celu wyłączenia tempomatu wciśnij delikatnie klamkę hamulca ręcznego lub dwukrotnie dodaj gazu manetką sterującą. Hulajnoga zacznie zwalniać, a tempomat będzie zdezaktywowany, aż do następnego uruchomienia.

PIERWSZY START

Po uruchomieniu urządzenia i sprawdzenia gotowości do jazdy, stań jedną nogą na podeście hulajnog.

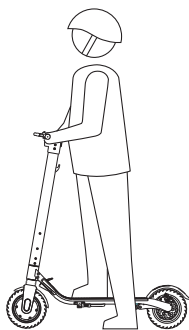

Delikatnie odepchnij się jedną nogą, aby hulajnoga zaczęła się swobodnie toczyć.

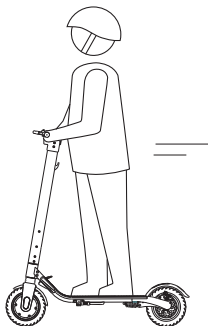

Następnie wciśnij przepustnicę gazu w dół, hulajnoga zacznie przyspieszać.

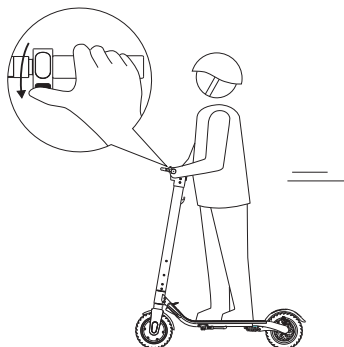

Zachowaj szczególną czujność podczas rozpędzania i zwracaj uwagę na otoczenie.

W celu zatrzymania hulajnogi, użyj hamulca ręcznego znajdującego się po lewej stronie kierownicy.

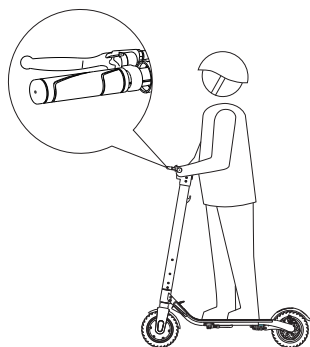

Nie rób tego zbyt gwałtownie. Robiąc to zbyt gwałtownie możesz doprowadzić do utraty panowania nad hulajnogą i doprowadzić do kolizji z innymi uczestnikami ruchu a w rezultacie do kalectwa i śmierci.

Z hulajnogi można bezpiecznie zejść po całkowitym jej zatrzymaniu, nigdy nie wolno zeskakiwać ani wskakiwać na urządzenie w ruchu.

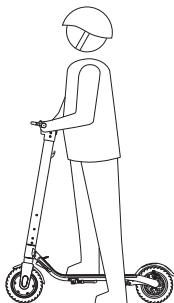

W niebezpiecznych sytuacjach możemy użyć pomocniczego hamulca, naciskając stopą tylny błotnik.

Spowoduje to natychmiastowe zatrzymanie urządzenia.



UWAGA:

Nigdy nie wciskaj manetki gazu oraz hamulca nożnego jednocześnie, może to spowodować utratę panowania nad prowadzonym pojazdem oraz doprowadzić do uszkodzenia podzespołów elektrycznych urządzenia.

ŁADOWANIE HULAJNOGI

Baterie do hulajnoги ES700 można naładować na dwa sposoby.

Otwórz zaślepkę na rurze głównej hulajnoги oraz podłącz wtyczkę ładowarki do gniazda w hulajnodze, a następnie podłącz ładowarkę do gniazda zasilania. Nigdy nie postępuj odwrotnie!!!

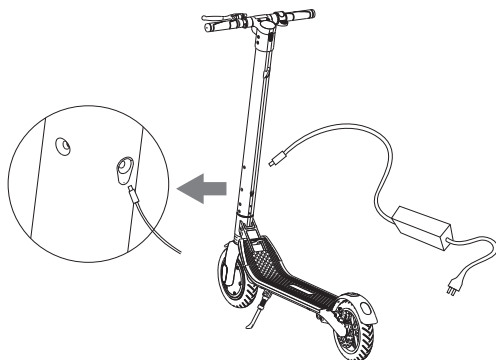

Druga metoda ładowania baterii polega na podłączeniu jej do wtyku ładowarki.

Otwórz panel informacyjny (licznik) znajdujący się na górze rury głównej urządzenia rys 1. Przekręć zakrętkę zgodnie ze strzałką znajdującą się niej i wyjmij zakrętkę rys 2.

Następnie ostrożnie wyciągnij baterię za tasimkę zamontowaną na jej końcu rys 3.

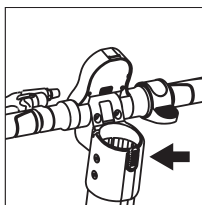

Rysunek 1

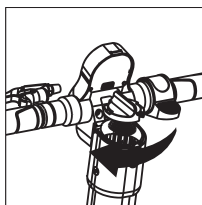

Rysunek 2

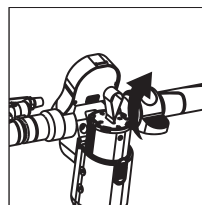

Rysunek 3

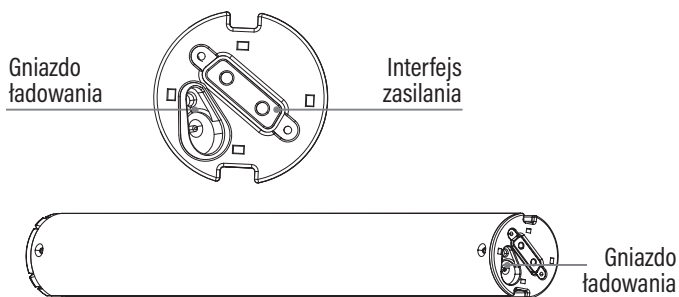

Podłącz wtyczkę od ładowarki do gniazda ładowania w baterii, a następnie wtyczkę do gniazda zasilania.

UWAGA:

W obu przypadkach ładowania, czerwona dioda LED na ładowarce informuje o ładowaniu baterii. Zielona dioda informuje o zakończeniu ładowania.

Po zakończeniu ładowania delikatnie wsuń baterie do rury głównej rys. 4, urządzenia przytrzymując baterię za wstążkę tak, aby nie uderzyć interfejsem ładowania w spód rury głównej. Następnie włóż zakrętkę ze sprężyną rys. 5, i dokręć ją zgodnie ze strzałkami w kierunku CLOSED. Zamknij licznik aby usłyszeć charakterystyczny „klik” zatrzaśku rys. 6.

UWAGA:

Baterie należy delikatnie wsunąć w prowadnicę rury sterowej, trzymając ją za uchwyt.

Pod żadnym pozorem nie wolno wrzucać baterii do rury sterowej nie trzymając baterii za wstążkę.

Wrzucenie baterii może spowodować uszkodzenie interfejsu ładowania.

Uszkodzenie interfejsu przez wrzucenie baterii, nie podlega warunkom gwarancji. Wymiana lub naprawa interfejsu jest odpłatna w autoryzowanym serwisie.

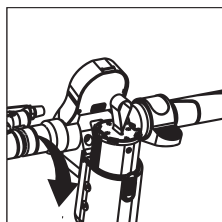

Rysunek 4

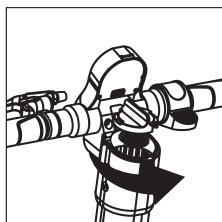

Rysunek 5

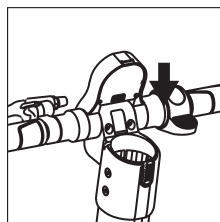

Rysunek 6

BEZPIECZNA OBSŁUGA ORAZ ŁADOWANIE AKUMULATORA

1. Żywotność akumulatora jest ograniczona. Z biegiem użytkowania, czas pracy w pełni naładowanego akumulatora znacząco się zmniejsza. Jest to naturalne zjawisko i nie podlega warunkom gwarancji.
2. Włożenie obcego metalowego przedmiotu w akumulator może spowodować porażenie, a nawet eksplozję.
3. Nigdy nie próbuj ładować baterii, która została zalana wodą. Bateria która była zalana lub znajdowała się w pomieszczeniu o dużej wilgotności może ulec uszkodzeniu, a także uszkodzić trwale hulajnogę.
4. Jeśli obudowa baterii jest lub została uszkodzona (pęknięta, wgnieciona) nie należy jej używać. Usterkę należy natychmiast zgłosić do serwisu.
5. Używaj tylko i wyłącznie oryginalnej ładowarki i baterii dołączonych do hulajnogi.
6. Podczas obsługi i transportowania akumulatora, przestrzegaj przepisów związanych z transportem baterii.
7. Zaleca się przechowywanie produktu z akumulatorem w stanie 50-80% naładowania.
8. W trakcie nieużytkowania sprzętu sprawdzaj poziom naładowania raz na 2-3 tygodnie i jeśli potrzeba doładuj urządzenie.
9. W celu osiągnięcia najlepszej wydajności akumulatora, ładuj go i korzystaj z niego w przedziale +5°C - +40°C.
10. Nie przechowuj produktu w temperaturach poniżej -5°C i powyżej 40°C.
11. Korzystając z urządzenia przez dłuższy czas, akumulator stanie się gorący, jest to normalne zjawisko.
12. W chłodnym otoczeniu, nawet w pełni naładowany akumulator będzie posiadał mniejsze osiągi.
13. Nie otwieraj, ani nie modyfikuj akumulatora.
14. Podczas ładowania, ważne jest aby ładowarka była odkryta przez cały czas. Ładowarka w trakcie staje się gorąca i potrzebuje wentylacji.
15. Hulajnogę podczas ładowania, należy trzymać w bezpiecznym miejscu z dala od dzieci.
16. Jeśli zauważysz jakies nieprawidłowości w trakcie ładowania, temperatura ładowarki jest zbyt wysoka lub wydobywa się z niej zapach, natychmiast przerwij ładowanie i skontaktuj się ze sprzedawcą.
17. Czas ładowania wynosi około 5 godzin, ładowarka wyłączy się automatycznie, gdy hulajnoga zostanie w pełni naładowana.
18. Pomieszczenie, w którym ładujesz hulajnogę powinno być suche i czyste.
19. Nie podłączaj ładowarki, gdy gniazdo ładowania w hulajnodze jest mokre.
20. Nie wkładaj w gniazdo ładowania przedmiotów, które przewodzą prąd, może to doprowadzić do zwarcia i uszkodzenia elektrycznych podzespołów hulajnogi.

UWAGA:

Przed pierwszym użyciem, naładuj akumulator do pełna. Podczas kolejnych ładowań, czerwona dioda ładowarki będzie wskazywała na to, że proces ładowania trwa. Zielona dioda oznacza, że ładowanie się zakończyło, a akumulator jest w pełni naładowany. Pamiętaj aby najpierw podłączyć ładowarkę do hulajnogi a następnie do prądu. Nigdy nie podłączaj ładowarki mokrymi lub wilgotnymi dłońmi do źródła zasilania.

ZASIĘG URZĄDZENIA - DYSTANS

Dystans, jaki urządzenie może pokonać bez konieczności ponownego ładowania, uzależniony jest od wielu czynników i tym samym może ulec skróceniu w zależności od:

- topografii terenu: jazda po nierównej powierzchni skraca maksymalny dystans;
- wagi użytkownika;
- temperatury: zbyt wysokie/niskie temperatury skracają maksymalny dystans;
- konserwacji i użytkowania: właściwa obsługa, konserwacja, prawidłowe ładowanie, itp. optymalizują maksymalny dystans;
- prędkości: umiarkowana, ekonomiczna jazda optymalizuje dystans; częste zatrzymywania się, ruszania, zmiany prędkości skracają maksymalny dystans.

Wszystkie dane odnośnie dystansu są szacunkowe i dotyczą użytkownika o wadze 75 kg jadącego po płaskim chodniku ze średnią mocą 60% w temperaturze 25°C, z prawidłowym ciśnieniem w kołach wynoszącym 3,4 bara w każdym z kół.

WYPOSAŻENIE ZESTAWU

Instrukcja obsługi z warunkami gwarancji:

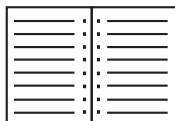

Przedłużka wentyla:



Klucz imbusowy 5mm:



Ładowarka sieciowa 42V 2A:



Hulajknoga elektryczna Indiana ES700:

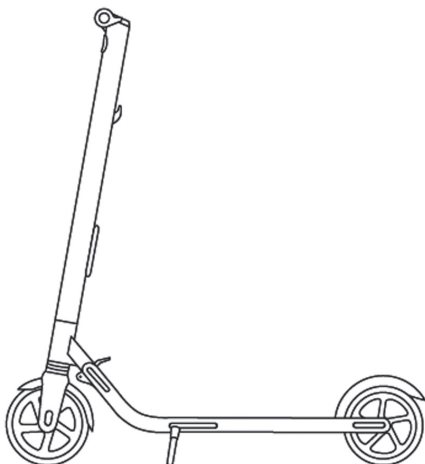

Wymienna bateria 36V 6400mA:



KONSERWACJA I OBSŁUGA CODZIENNA

Do czyszczenia ramy głównej używaj miękkiej, wilgotnej ściereczki. Trudne do usunięcia zabrudzenia można czyścić miękką szcztoteczką, a następnie oczyścić miękką, wilgotną ściereczką i wytrzeć do sucha.

UWAGA:

Hulajnogi nie wolno myć alkoholem, benzyną, acetonem ani innymi żrącymi/lotnymi rozpuszczalnikami. Substancje te mogą uszkodzić powierzchnię i konstrukcję wewnętrzną pojazdu. Nie wolno myć hulajnogi za pomocą myjki wysoko ciśnieniowej lub strumieniem wody pod dużym ciśnieniem. Przed czyszczeniem upewnij się, że zasilanie hulajnogi jest **WYŁĄCZONE**, kabel ładowania jest odłączony, a gumowa zaślepka gniazdka ładowania jest szczelnie zamknięta; w przeciwnym razie możesz narazić się na porażenie prądem lub uszkodzenie części elektronicznych.

Przechowuj pojazd w chłodnym, suchym miejscu. Nie przechowuj go na zewnątrz przez dłuższy czas. Narażenie na działanie promieni słonecznych, opadów i skrajnych temperatur (zarówno wysokich, jak i niskich) przyspieszy proces starzenia się.

Do obsługi codziennej, oprócz konserwacji, zaliczamy sprawdzenie ciśnienia w oponach przed jazdą hulajnogą elektryczną. Prawidłowe ciśnienie w oponach to 3,4 bara.

Gdy w oponach spadnie ciśnienie, co jest normalnym zjawiskiem, należy nakręcić dodany wężyk na wentyl, a następnie użyć pompki rowerowej aby napompować koła do wartości 3,4 bara.

UWAGA:

Nie należy jeździć ze zbyt małym ciśnieniem w oponach. Zbyt małe ciśnienie doprowadzi do zniszczenia dętki i felgi w urządzeniu. W przypadku przebicia opony, należy udać się do autoryzowanego serwisu w celu płatnej wymiany opony/dętki. Nigdy nie wymieniaj sam opon ani dętek, doprowadzi to utraty gwarancji, tylko autoryzowany serwis może zrobić to w przypadku uszkodzenia.

EKOLOGICZNA I PRZYJAZNA DLA ŚRODOWISKA UTYLIZACJA

To urządzenie jest oznaczone, zgodnie z Dyrektywą Parlamentu Europejskiego i Rady 2012/19/UE z dnia 4 lipca 2012 r. w sprawie zużytego sprzętu elektrycznego i elektronicznego (WEEE), symbolem przekreślonego kontenera na odpady:



Nie należy wyrzucać urządzeń oznaczonych tym symbolem, razem z odpadami domowymi.

Urządzenie należy zwrócić do lokalnego punktu przetwarzania i utylizacji odpadów lub skontaktować się z władzami miejskimi.

MOŻESZ POMÓC CHRONIĆ ŚRODOWISKO!

Właściwe postępowanie ze zużytym sprzętem elektrycznym i elektronicznym przyczynia się do uniknięcia szkodliwych dla zdrowia ludzi i środowiska naturalnego konsekwencji, wynikających z obecności składników niebezpiecznych oraz niewłaściwego składowania i przetwarzania takiego sprzętu.

WARUNKI GWARANCJI

1. ART-DOM Sp. z o.o. gwarantuje, że zakupione urządzenie jest wolne od wad fizycznych.
2. Ujawniona wada zostanie usunięta na koszt gwaranta w ciągu 14 dni od daty zgłoszenia uszkodzenia do serwisu autoryzowanego lub punktu sprzedaży.
3. W wyjątkowych przypadkach, np. konieczności sprowadzenia części zamiennych od producenta, termin naprawy może zostać wydłużony do 30 dni.
4. Okres gwarancji dla użytkownika wynosi 24 miesiące od daty wydania towaru.
5. Na akumulator znajdujący się na wyposażeniu zakupionego urządzenia gwarancja wynosi 6 miesięcy.
6. Akumulator znajdujący się na wyposażeniu urządzenia może być eksploatowany tylko i wyłącznie zgodnie z zaleceniami opisanymi w instrukcji obsługi. Akumulator użytkowany niezgodnie z instrukcją obsługi, nie podlega gwarancji.
7. Produkt przeznaczony jest do używania wyłącznie w warunkach indywidualnego gospodarstwa domowego.
8. Gwarancja nie obejmuje:
 - a. uszkodzeń powstałych na skutek używania urządzenia niezgodnie z instrukcją obsługi,
 - b. uszkodzeń mechanicznych, chemicznych lub termicznych, klimatycznych, atmosferycznych, niewłaściwych środków transportu, nie autoryzowanej przez gwaranta zmiany oprogramowania, działania wszelkich czynników będących poza kontrolą gwaranta,
 - c. napraw i modyfikacji dokonanych przez firmy lub osoby nieposiadające autoryzacji producenta,
 - d. części z natury łatwo zużywalnych takich jak: żarówki, bezpieczniki, filtry, pokrętła, opony, dętki, felgi, klocków hamulcowych, bezpieczników, wtyków, gniazd, elementów obudowy, linek hamulcowych, akcesoriów,
 - e. instalacji, konserwacji, przeglądów, czyszczenia, odblokowania, usunięcia zanieczyszczeń, zarysowań, zabrudzeń, otarć, wytarć napisów oraz instruktażu,
 - f. gwarancja nie obejmuje napraw i wymiany obudów, opon, felg oraz dętek wraz z ich wyposażeniem. Wymiana i naprawa może być dokonywana wyłącznie odpłatnie w autoryzowanym serwisie.
9. Klientowi przysługuje wymiana produktu na nowy jeżeli po wykonaniu w okresie gwarancji czterech identycznych napraw nadal występują w nim powtarzające się identyczne wady.
10. Wymiany produktu dokonuje autoryzowany punkt serwisowy lub, jeśli jest to niemożliwe, placówka sprzedaży detalicznej, w której produkt został zakupiony (wymiana lub zwrot gotówki). Zwracane urządzenie musi być kompletne, bez uszkodzeń mechanicznych. Niespełnienie tych warunków może spowodować nieuznanie gwarancji.
11. Powyższa gwarancja nie wyłącza, nie ogranicza ani nie zawiesza uprawnień kupującego wynikających z przepisów o rękojmi za wady rzeczy sprzedanej.
12. Niniejsza gwarancja obowiązuje na terytorium Polski.
13. Warunkiem dokonania naprawy lub wymiany urządzenia w ramach gwarancji jest przedstawienie dowodu zakupu.

UWAGA!

Uszkodzenie lub usunięcie tabliczki znamionowej bądź numeru seryjnego z urządzenia może spowodować nieuznanie gwarancji.

ADNOTACJE SERWISOWE

Data zgłoszenia	Zakres naprawy	Data wykonania	Pieczętka

Cały czas udoskonalmy nasze produkty, dlatego mogą się one nieznacznie różnić od zdjęć przedstawionych na opakowaniu oraz w instrukcji obsługi. Przed przystąpieniem do użytkowania urządzenia przeczytaj instrukcję obsługi.

ART-DOM Sp. z o.o., ul. Zakładowa 90/92, 92-402 Łódź. Numer Krajowego Rejestru Sądowego 0000354059.

