

concept

Elektrická koloběžka

Elektrická kolobežka

Hulajnoga elektryczna

Elektromos roller

Elektriskais skrejritenis

Electric scooter

E-Scooter

Scooter électrique

Monopattino elettrico

Monopatín eléctrico

Trotinetă electrică



SC7000 / SC4500

CZ

SK

PL

HU

LV

EN

DE

FR

IT

ES

RO

PODĚKOVÁNÍ

Děkujeme Vám, že jste si zakoupili výrobek značky Concept a přejeeme Vám, abyste byli s naším výrobkem spokojeni po celou dobu jeho používání.

Před prvním použitím prostudujte pozorně celý návod k obsluze a potom si jej uschovejte. Zajistěte, aby i ostatní osoby, které budou s výrobkem manipulovat, byly seznámeny s tímto návodem.

Technické parametry	
Rozměr koloběžky v rozloženém stavu	1110*530*1230 mm
Rozměr koloběžky ve složeném stavu	1110*530*535 mm
Výška od země po desku	205 mm
Hmotnost	23 kg
Velikost kol	10 palců
Kapacita baterie	SC 7000 - 15,6 Ah SC 4500 - 10,4 Ah
Výkon motoru	500 W
Dojezd na jedno nabití	SC 7000 - až 70 km SC 4500 - až 45 km
Maximální rychlost	25 km/h
Maximální nosnost	100 kg (120 kg)
Maximální sklon vozovky	25°
Odolnost	IP54
Frekvenční rozsah (MHz)	2400-2483.5
Výkon vysílače (max)	10dBm

DŮLEŽITÁ BEZPEČNOSTNÍ UPOZORNĚNÍ

- Nepoužívejte elektrickou koloběžku jinak, než je popsáno v tomto návodu.
- Pokud vnitřní teplota baterie dosáhne 50°C, je v chráněném stavu a nelze ji nabít.
- Pro svou bezpečnost dodržujte místní pravidla silničního provozu. Před jízdou zkontrolujete stav Vaší elektrické koloběžky, zda není poškozená pneumatika nebo jakýkoliv jiný díl z elektrické koloběžky a všechny díly jsou správně dotažené.
- Po plném nabití koloběžka vyčerpá svou energii přibližně po 90-120 dnech v pohotovostním režimu. Pokud není akumulátor včas nabitý, dojde k nadměrnému vybití a toto poškození je nenapravitelné a mimo

- naši záruku.
- Vždy se při používání elektrické koloběžky chovejte tak, abyste neublížili sobě nebo dalším osobám a cizímu majetku.
 - Nepoužívejte přední brzdu pro nouzové brždění
 - Jakékoliv úpravy, přestavby elektrické koloběžky jsou zakázané, mohlo by dojít k poškození konstrukce elektrické koloběžky, či změně výkonu motoru, což by mohlo vést k vážnému zranění.
 - Nenechávejte elektrickou koloběžku bez dozoru.
 - Při vypořádání nabíjecího adaptéru ze zásuvky elektrického napětí nikdy netahejte za přívodní kabel, ale uchopte nabíjecí adaptér a tahem jej vypojte.
 - Nedovolte dětem a nesvéprávným osobám s elektrickou koloběžkou manipulovat, používejte ji mimo jejich dosah.
 - Dbejte zvýšené opatrnosti, pokud je elektrická koloběžka používána v blízkosti dětí.
 - Akumulátor smíte nabíjet pouze s originálním adaptérem.
 - Nedovolte, aby byla elektrická koloběžka používána jako hračka.
 - Nepoužívejte jiné příslušenství, než je doporučeno výrobcem.
 - Nevkládejte žádné předměty do otvorů. Nepoužívejte elektrickou koloběžku, je-li ucpán jakýkoli její otvor.
 - **Neponořujte elektrickou koloběžku do vody ani do jiné kapaliny. Došlo by k poškození elektrické koloběžky a bezpečnostní nehodě.**
 - Pravidelně kontrolujte elektrickou koloběžku i přívodní kabel nabíjecího adaptéru z důvodu poškození.
 - Nevhazujte akumulátor elektrické koloběžky do ohně a nevystavujte ho teplotám nad 35 °C.
 - Nedotýkejte se poháněných pohyblivých částí elektrické koloběžky během provozu. Po jízdě na elektrické koloběžce se nedotýkejte kotoučů brzd.
 - Neopravujte elektrickou koloběžku sami. Obráťte se na autorizovaný servis.
 - Tuto elektrokoloběžku mohou používat děti ve věku 15 let a starší a osoby se sníženými fyzickými či mentálními schopnostmi nebo nedostatkem zkušeností a znalostí, pokud jsou pod dozorem nebo byly poučeny o používání elektrokoloběžky bezpečným způsobem a rozumí případným nebezpečím.

- **Pamatujte, že při jízdě na elektrické koloběžce můžete ztratit rovnováhu, narazit nebo spadnout, abyste předešli zranění, seznamte se s tímto návodem a udržujte koloběžku v dobrém stavu!**
- Řídit koloběžku jednou rukou je zakázáno!
- Před jízdou oblékněte bezpečnostní chrániče loktů, kolen a přilbu. Přizpůsobte jízdě oblečení – doporučujeme sportovní.
- Jízda po schodech je zakázána.
- Nepoužívejte koloběžku v případě nepříznivého počasí (déšť, sníh, silný vítr...).
- Zákaz jízdy více osob, nebo přepravy dětí na koloběžce
- Nepoužívejte koloběžku pro přepravu jiných osob, či dětí. Koloběžka je určena pouze pro jednu osobu.
- Koloběžku mohou používat osoby starší 15 let. V případě těhotenství koloběžku NEPOUŽÍVEJTE!
- Doporučené nahuštění pneumatik je 220-240 Kpa.
- Maximální nosnost koloběžky je 120 kg.
- Nepožívejte alkohol, či jiné návykové látky před nebo během jízdy. Nekuřte během jízdy na koloběžce.
- Před každou jízdou zkontrolujte napájecí obvod, přední a zadní světla, odrazky, přední a zadní brzdy, zda jsou v pořádku. Pokud ne, přestaňte koloběžku ihned používat.
- Netelefonujte a nepoužívejte sluchátka během jízdy! Vždy věnujte plnou pozornost řízení.
- Dávejte pozor na stav cest, veškeré nerovnosti mohou negativně ovlivnit vaši jízdu – bláto, led, sníh, mokro, výmoly.
- Koloběžka je určena ke stoupání do úhlu, který je menší než 15°.
- Nepoužívejte koloběžku na pozemních komunikacích určených pro auta.
- Neparkujte svou koloběžku před bezpečnostními východy, evakuační chodbou a na vyhrazeném místě pro záchranné služby.

VÝSTRAHA! NESPRÁVNÉ POUŽÍVÁNÍ KOLOBĚŽKY NEBO NEPŘEČTENÍ TÉTO UŽIVATELSKÉ PŘÍRUČKY MŮŽE VÉST K VÁŽNÉMU ZRANĚNÍ. PRODEJCE ANI DISTRIBUTOR NENESE ŽÁDNOU ZODPOVĚDNOST ZA ZRANĚNÍ, FINANČNÍ ŠKODY, NEHODY, PRÁVNÍ SPORY NEBO KONFLIKTY, KTERÉ JSOU ZPŮSOBENÉ NESPRÁVNÝM POUŽITÍM A NEDODRŽENÍM TÉTO PŘÍRUČKY.

Nedodržíte-li pokyny výrobce, nemůže být případná oprava uznána jako záruční.

OBSAH BALENÍ

1x Elektrická koloběžka SC7000 nebo SC4500
 1x Nabíjecí adaptér
 1x Akumulátor
 1x Šestihranný klíč M5
 1x Uživatelská příručka

POPIS VÝROBKU

- | | | | |
|---|----------------|----|----------------------|
| 1 | Přední světlo | 8 | Háček |
| 2 | Sklopná tyč | 9 | Protiskluzová plocha |
| 3 | Aretační spona | 10 | Šroub víka baterie |
| 4 | Rám | 11 | Zadní blatník |
| 5 | Přední kolo | 12 | Zadní světlo |
| 6 | Odrážka | 13 | Značka |
| 7 | Stojánek | 14 | Motor |

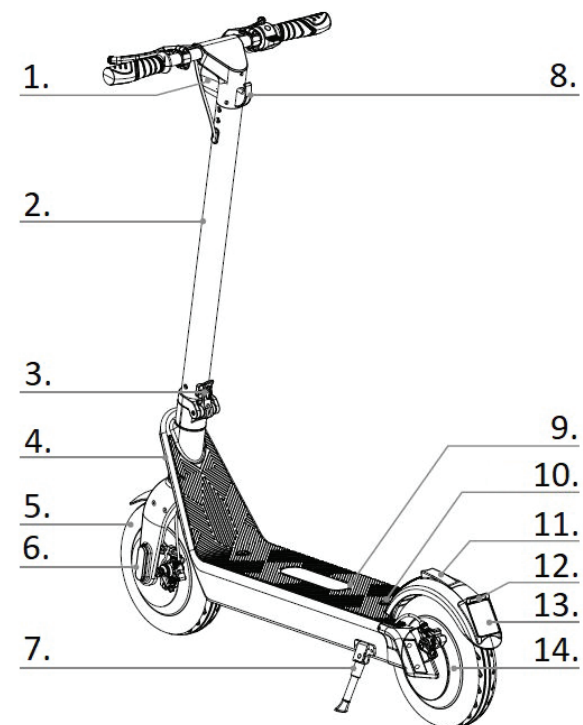

POPIS ŘÍDÍTEK A DISPLEJE

1. Brzdová páka



Přidržením rukojeti brzdy zastavíte. Lehce přišlápněte zadní blatník pro přibrzdění.

2. LED displej

Pokud se Vám rozsvítí kontrolka „Označení poruchy“, kontaktujte svého prodejce, poradí Vám, jak dále postupovat.

3. Tlačítko funkcí

A Krátkým stisknutím tlačítka funkcí přepnete rychlostní stupně.

- Režim pro začátečníky: indikátor rychlostního režimu  se nezobrazí.
- Režim pro pokročilé: indikátor rychlostního režimu  se zobrazuje bíle.
- Sportovní režim: indikátor rychlostního režimu  svítí červeně.

B Dvěma krátkými stisky funkčního tlačítka zapnete/vypnete přední světla. Zadní světla svítí při brzdění automaticky.

4. Tlačítko pro zapnutí/vypnutí

Dlouhým podržením tlačítka zapnete/vypnete elektrickou koloběžku.

5. Tlačítko pro ovládání plynu

Zmáčknutím tlačítka akcelérátoru (plynu) se koloběžka rozjede a při opakovaném zmáčknutí zrychlujete.

6. Funkce tempomatu

Tempomat se aktivuje automaticky, pokud se udržuje konstantní rychlost po dobu 6 sekund. Pokud chcete tempomat vypnout, stačí přidat plyn nebo šlápnout na brzdu.

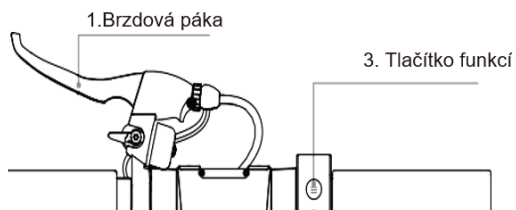

- A - Zadní brzda
- B - Rukojeť
- C - Displej
- D - Přední brzda
- E - Světlo, tlačítko funkcí
- F - Zapínací/vypínací tlačítko
- G - Tlačítko plynu
- H - Označení poruchy
- I - Aktuální rychlost
- J - Stav Baterie
- K - Senzor teploty
- L - Režim rychlosti
- M - Jednotka rychlosti

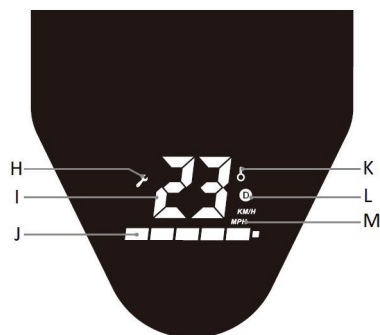

NÁVOD K OBSLUZE

SESTAVENÍ ELEKTRICKÉ KOLOBĚŽKY

Upozornění

Vždy elektrickou koloběžku vypnete a vytáhněte zástrčku nabíjecího adaptéru ze zásuvky elektrického napětí před sestavováním nebo odnímáním příslušenství!

SESTAVENÍ ELEKTROKOLOBĚŽKY

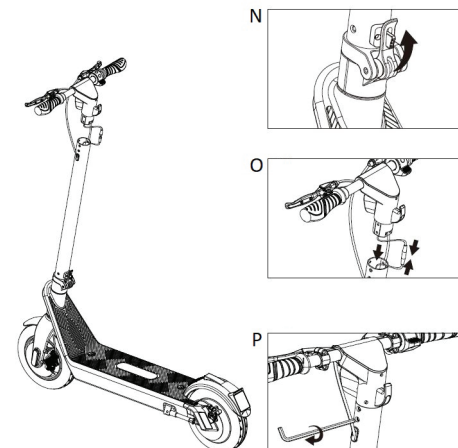

- N - Narovnejte sklopnou tyč a zajistěte aretační sponu
- O - Připojte oba kabely a vložte řídítka do sklopné tyče
- P - Přišroubujte řídítka ke sklopné tyči šroubky (součást balení)

SKLÁDÁNÍ ELEKTROKOLOBĚŽKY

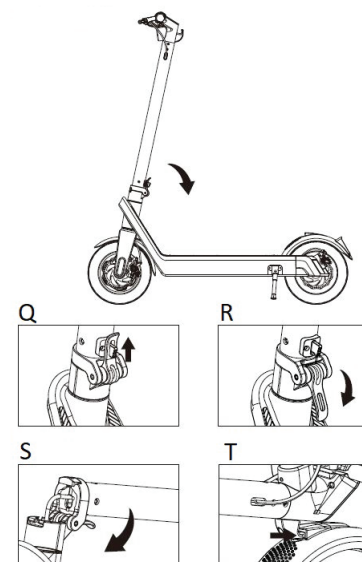

- Q - Otočte pojistným kroužkem
- R - Povolte bezpečnostní aretační sponu
- S - Sklopte sloupek
- T - Háček musí zapadnout do otvoru na zadním blatníku a zatlačením upevněte.

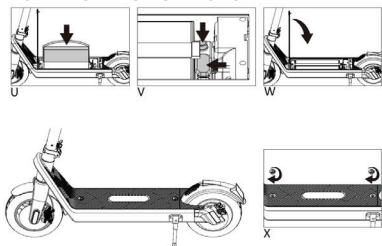
INSTALACE AKUMULÁTORU

- U - Vložte akumulátor vodorovně do elektrokoloběžky
 V - Připojte nabíječku a napájecí konektor k akumulátoru
 W - Zavřete kryt akumulátoru
 X - Utáhněte kryt pomocí šroubů ve směru hodinových ručiček

ŘÍZENÍ ELEKTRICKÉ KOLOBĚŽKY

1. Stiskněte tlačítko zapnutí po dobu 2 sekund.
2. Postavte se jednou nohou na desku a druhou nohou se silou odrazte od země.
3. Po dosažení dostatečné rychlosti a cítíte-li se stabilně, postavte i druhou nohu na desku elektrické koloběžky.
4. Po rozjezdu mírně zmáčkněte plyn a lehkým otáčením řídítek změňte směr jízdy.
5. Stisknutím tlačítka PLYN zrychlujte. Buďte opatrní a nejezděte příliš rychle!
6. Stisknutím brzdové páky zabrzdíte a mírným sešlápnutím zadní brzdy přibrzďujte.
7. Když elektrická koloběžka dostatečně zpomalí, dejte nohu z desky. Až koloběžka plně zastaví, můžete sestoupit oběma nohama.

DOJEZD ELEKTROKOLOBĚŽKY

Dojezd elektrokoloběžky může být ovlivněn několika faktory, jako je například vliv počasí, váhy, nabití akumulátoru a kondice cest. Tyto faktory jsou uvedeny jako hlavní příklady, každý z těchto faktorů může ovlivnit dojezd, mnoho z nich se i kombinuje. Mějte tedy na paměti, že celkový dojezd uvedený ve specifikacích je pouze orientační. Ve skutečnosti se může dojezd velmi lišit. Buďte tedy na tuto situaci připraveni.

SPECIFIKACE BATERIE

Dodržujte následující pokyny ohledně skladování a nabíjení, díky kterým prodloužíte životnost a výkon akumulátoru. Věnujte zvýšenou pozornost bezpečnostnímu upozornění a bližším specifikacím.

Specifikace baterie	
Druh	Li-ion akumulátor
Doba nabíjení	8-9 hodiny
Napětí	36 V
Provozní teplota	0 °C-35 °C
Teplota během nabíjení	0 °C-35 °C
Maximální napětí během nabíjení	42 V
Doporučená doba skladování (-8 °C až 35 °C)	3 měsíce při plném nabití
Maximální proud nabíjení	2 A
Vstupní napětí	100-240 V
Frekvence	50-60 Hz
Výstupní napětí	42 V
Výstupní proud	2 A
Skladovací teplota	-8 °C- 35 °C

BEZPEČNOST POUŽÍVÁNÍ AKUMULÁTORU

Přestaňte používat akumulátor v případech, že nastanou následující případy:

- Akumulátor elektrické koloběžky používejte pouze v souladu s místními právními zákony. Pro demontáž a úpravu akumulátoru kontaktujte příslušné kvalifikované osoby.
- Nedotýkejte se jakékoliv látky, která začne unikat z akumulátoru. Pokud akumulátor začne zapáchat, či bude nadměrně teplý, přestaňte akumulátor dále používat.
- Během nabíjení nepoužívejte elektrickou koloběžku. Vždy před jízdou a instalací odpojte akumulátor z nabíjení.
- Dbejte na to, aby se akumulátoru nedotýkaly děti a zvířata!
- Aby akumulátor fungoval, co nejvíce efektivně dbejte na teplotu skladování a teplotu nabíjení. Vždy používejte teplotní rozsah, který je uveden ve specifikacích baterie.
- Pro přepravu lithiových baterií si vždy zjistěte místní právní zákony. Lithiové baterie jsou považovány za nebezpečné.
- Akumulátor obsahuje nebezpečné látky, nikdy neotevírejte baterii. Do akumulátoru nic nevkládejte.
- Je zakázáno nabíjení lithiového akumulátoru, který byl příliš vybit. Tyto akumulátory představují bezpečnostní riziko, odevzdejte je na vhodném sběrném místě.
- Pokud vnitřní teplota akumulátoru překročí 45 °C, automaticky se spustí ochranný systém.
- Nenabíjejte akumulátor, pokud venkovní nebo vnitřní teplota překročí 40 °C.
- Nikdy nenechávejte stát elektrickou koloběžku na přímém slunečním záření. Mohlo by dojít k poškození akumulátoru.
- K nabíjení elektrické koloběžky používejte pouze originální nabíjecí zařízení.

METODY NABÍJENÍ

Metoda 1:

- Vyjměte baterii z elektrokoloběžky, odejměte silikonový kryt z nabíjecího portu, dále zapojte DC konektor nabíječky do nabíjecího portu akumulátoru.
- Pokud kontrolka na nabíječce svítí červeně, nabíjení akumulátoru probíhá v pořádku.
- Pokud kontrolka na nabíječce svítí zeleně, znamená to, že je akumulátor plně nabit.

Metoda 2:

- Odejměte silikonový kryt z nabíjecího portu na boční straně elektrokoloběžky a zapojte DC konektor nabíječky do nabíjecího portu akumulátoru.

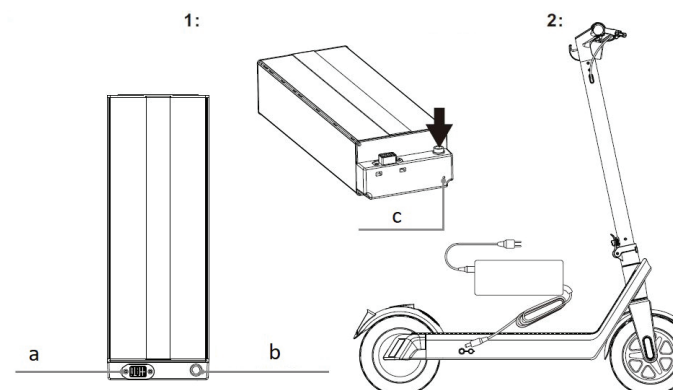

- a - Napájecí konektor
 b - Nabíjecí konektor
 c - Indikátor nabíjení

PŘIPOJENÍ ELEKTROKOLOBĚŽKY K APLIKACI

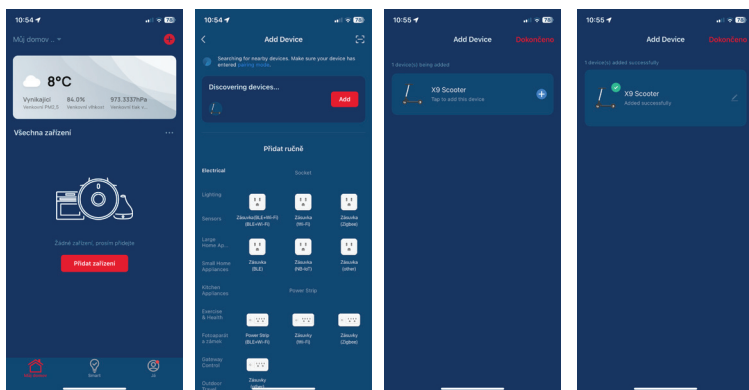

- Stáhněte si aplikaci Concept Home na Google Play nebo App Store.
- Zaregistrujte se nebo přihlašte.
- Ujistěte se, že máte v telefonu zapnutou funkci Bluetooth
 1. Zapněte elektrokoloběžku a v aplikaci klikněte na položku Přidat zařízení.
 2. Jakmile se elektrokoloběžka zobrazí na horní části displeje, klikněte na Přidat. Nebo vlevo klikněte na Outdoor travel -> Scooter
 3. Nyní klikněte na + (spárování s elektrokoloběžkou)
 4. Elektrokoloběžka je nyní úspěšně připojena.

ÚDRŽBA A ČIŠTĚNÍ

- Vždy se ujistěte, že jsou akumulátor a nabíjecí zařízení elektrické koloběžky odpojené od přívodu elektřiny. Elektrická koloběžka musí být vypnuta.
- Navlhčete si čistou vodou měkký hadřík, kterým očistíte elektrickou koloběžku. Při provádění údržby ložisek nikdy nedávejte více mazacího oleje.
- Je zakázáno čistit elektrickou koloběžku pomocí tryskající vody či ponořováním do vody a jiných kapalin. Došlo by k trvalému poškození elektronických prvků.

SKLADOVÁNÍ

- Před uskladněním plně nabijte akumulátor, abyste zabránili poškození akumulátoru vlivem nadměrného vybití při dlouhodobém skladování.
- Alespoň jednou za tři měsíce akumulátor znovu nabijte.
- Pokud teplota skladování bude nižší než 0 °C, akumulátor nenabíjejte. Přesuňte akumulátor do místnosti s pokojovou teplotou, poté nabíjejte.
- Skladujte svoji elektrickou koloběžku ve vhodném suchém vnitřním prostoru. Elektrokoloběžku je možné zakrýt, abyste zabránili usazování prachu.

ŘEŠENÍ PROBLÉMŮ

Problém	Řešení
Elektrokoloběžka nestartuje	Nabijte akumulátor.
Elektrokoloběžka se nenabíjí	Zkontrolujte, zda je nabíječka správně vložena do zásuvky, pokud ne, upevněte nabíječku do sítě.
	Zkontrolujte, zda nabíječka elektrokoloběžky funguje (kontrolka svítí). Zkontrolujte, zda je zástrčka nabíječky a nabíjecí port elektrokoloběžky správně zasunutý.
Snížení provozu akumulátoru	Životnost akumulátoru je u konce – akumulátor je třeba vyměnit za nový. Kontaktujte autorizovaný servis.
Motor nepracuje	Kontaktujte autorizovaný servis.
Brzdy	Vydávají skřípavý nebo pískavý zvuk – zkontrolujte seřízení brzd.
	Pokud došlo k povolení upínacího prvku brzd utáhněte šrouby a seřídte brzdy.
	Pokud jsou brzdy a brzdové destičky znečištěné a brání v kvalitním brždění, vyčistěte brzdy čistou vodou.

V případě, že váš problém neobsahuje tabulka výše, kontaktujte svého prodejce nebo autorizovaný servis. Veškeré úpravy a opravy, které budete provádět na elektrické koloběžce, mohou vést k poškození a následně reklamace nebudou uznány!

LIKVIDACE AKUMULÁTORU

Spotřebič obsahuje- Li-Ion akumulátor. Tento typ akumulátoru obsahuje látky, které při svém rozpadu mohou škodit životnímu prostředí. Před likvidací spotřebiče nebo výměnou akumulátoru je třeba původní akumulátor vyjmout a odevzdat na vhodném sběrném místě.

SERVIS

Údržbu rozsáhlejšího charakteru nebo opravu, která vyžaduje zásah do vnitřních částí výrobku, musí provést odborný servis.

OCHRANA ŽIVOTNÍHO PROSTŘEDÍ

- Preferujte recyklaci obalových materiálů a starých spotřebičů.
- Krabice od spotřebiče může být dána do sběru tříděného odpadu.
- Plastové sáčky z polyetylénu (PE) odevzdejte do sběru materiálu k recyklaci.

Recyklace spotřebiče na konci jeho životnosti



Tento spotřebič je označen v souladu s Evropskou směrnicí 2012/19/EU o elektrickém odpadu a elektrických zařízeních (WEEE). Symbol na výrobku nebo jeho balení udává, že tento výrobek nepatří do domácího odpadu. Je nutné odvést ho do sběrného místa pro recyklaci elektrického a elektronického zařízení. Zajištěním správné likvidace tohoto výrobku pomůžete zabránit negativním důsledkům pro životní prostředí a lidské zdraví, které by jinak byly způsobeny nevhodnou likvidací tohoto výrobku. Likvidace musí být provedena v souladu s předpisy pro nakládání s odpady. Podrobnější informace o recyklaci tohoto výrobku zjistíte u příslušného místního úřadu, služby pro likvidaci domovního odpadu nebo v obchodě, kde jste výrobek zakoupili.



Tento výrobek splňuje veškeré základní požadavky směrnic EU, které se na něj vztahují.

Změny v textu, designu a technických specifikacích se mohou měnit bez předchozího upozornění a vyhrazujeme si právo na jejich změnu.

POĎAKOVANIE

Ďakujeme vám, že ste sa rozhodli kúpiť si výrobok značky Concept a prajeme vám, aby ste boli s naším výrobkom spokojní po celý čas jeho používania.

Pred prvým použitím si prosím pozorne preštudujte celý návod na obsluhu a dobre ho odložte. Zabezpečte, aby všetci, ktorí budú tento výrobok používať, boli oboznámení s týmto návodom.

Technické parametre	
Rozmer kolobežky v rozloženom stave	1110*530*1230 mm
Rozmer kolobežky v zloženom stave	1110*530*535 mm
Výška od zeme po dosku	205 mm
Hmotnosť	23 kg
Veľkosť kolies	10 palcov
Kapacita batérie	SC 7000 - 15,6 Ah SC 4500 - 10,4 Ah
Výkon motora	500 W
Dojazd na jedno nabitie	SC 7000 - až 70 km SC 4500 - až 45 km
Maximálna rýchlosť	25 km/h
Maximálna nosnosť	100 kg (120 kg)
Maximálny sklon vozovky	25°
Odolnosť	IP54
Frekvenčný rozsah (MHz)	2400-2483.5
Výkon vysieláča (max)	10dBm

DÔLEŽITÉ BEZPEČNOSTNÉ UPOZORNENIA

- Elektrickú kolobežku nepoužívajte inak, než je uvedené v tomto návode.
- Pokiaľ vnútorná teplota batérie dosiahne 50 °C, je v chránenom stave a nie je možné ju nabiť.
- Po plnom nabití kolobežka vyčerpá svoju energiu približne po 90-120 dňoch v pohotovostnom režime. Pokiaľ nie je akumulátor včas nabitý, dôjde k nadmernému vybitiu a toto poškodenie je nenapraviteľné a mimo našu záruku.
- Nepoužívajte prednú brzdu pre núdzové brzdenie
- Pre svoju bezpečnosť dodržujte miestne pravidlá cestnej premávky. Pred jazdou skontrolujete stav vašej elektrickej kolobežky, či nie je poškodená pneumatika alebo nejaký iný diel z elektrickej kolobežky a či sú všetky

- diely dobre dotiahnuté.
- Pri používaní elektrickej kolobežky sa vždy správajte tak, aby ste neublížili sebe ani iným osobám a nespôsobili škody na majetku.
 - Akékoľvek úpravy a prestavby elektrickej kolobežky sú zakázané, mohlo by dôjsť k poškodeniu konštrukcie elektrickej kolobežky alebo k zmene výkonu motora, čo by mohlo viesť k vážnemu zraneniu.
 - Elektrickú kolobežku nenechávajte bez dozoru.
 - Pri odpájaní nabíjacieho adaptéra zo zásuvky elektrického napätia nikdy neťahajte za prívodný kábel, ale uchopte nabíjací adaptér a ťahom ho odpojte.
 - Nedovoľte deťom alebo nesvojprávnym osobám s elektrickou kolobežkou manipulovať, používajte ju mimo ich dosahu.
 - Buďte veľmi opatrní, ak sa elektrická kolobežka používa v blízkosti detí.
 - Akumulátor môžete nabíjať iba s originálnym adaptérom.
 - Nedovoľte, aby sa elektrická kolobežka používala ako hračka.
 - Nepoužívajte iné príslušenstvo, než ktoré odporúča výrobca.
 - Do otvorov nevkladajte žiadne predmety. Nepoužívajte elektrickú kolobežku, ak je upchatý nejaký jej otvor.
 - **Elektrickú kolobežku neponárajte do vody ani do inej kvapaliny. Došlo by k poškodeniu elektrickej kolobežky a bezpečnostnej nehode.**
 - Pravidelne kontrolujte elektrickú kolobežku a prívodný kábel nabíjacieho adaptéra na prípadné poškodenie.
 - Akumulátor elektrickej kolobežky nevhadzujte do ohňa ani ho nevystavujte teplotám nad 35 °C.
 - Počas jazdy sa nedotýkajte poháňaných pohyblivých častí elektrickej kolobežky. Po jazde na elektrickej kolobežke sa nedotýkajte kotúčov brzd.
 - Elektrickú kolobežku neopravujte sami. Obráťte sa na autorizovaný servis.
 - Túto elektrokolobežku môžu používať deti od veku 15 rokov a osoby so zníženými fyzickými alebo mentálnymi schopnosťami alebo nedostatkom skúseností a znalostí, ak sú pod dozorom alebo boli poučené o používaní elektrokolobežky bezpečným spôsobom a rozumejú prípadnému nebezpečenstvu.
 - **Pamätajte, že pri jazde na elektrickej kolobežke môžete stratiť rovnováhu, naraziť alebo spadnúť, aby ste predišli zraneniu, oboznámte sa s týmto návodom a kolobežku udržiavajte v dobrom stave!**

- Riadiť kolobežku jednou rukou je zakázané!
- Jazda po schodoch je zakázaná.
- Zákaz jazdy viacerých osôb alebo prepravy detí na kolobežke
- Odporúčené nahustenie pneumatík je 220-240 Kpa.
- Pred každou jazdou skontrolujte napájací obvod, predné a zadné svetlá, odrážky, predné a zadné brzdy, či sú v poriadku. Pokiaľ nie, prestaňte kolobežku ihneď používať.
- Pred jazdou si nasadte bezpečnostné chrániče laktov, kolien a prilbu. Oblečenie prispôbte jazde – odporúčame športové.
- Nepoužívajte kolobežku v prípade nepriaznivého počasia (dážď, sneh, silný vietor...).
- Kolobežku nepoužívajte na prepravu iných osôb ani detí. Kolobežka je určená iba pre jednu osobu.
- Kolobežku môžu používať osoby staršie ako 15 rokov. V prípade tehotenstva kolobežku NEPOUŽÍVAJTE!
- Maximálna nosnosť kolobežky je 120 kg.
- Pred ani počas jazdy nepožívajte alkohol ani iné návykové látky. Počas jazdy na kolobežke nefajčite.
- Počas jazdy netelefonujte a nepoužívajte slúchadlá! Vždy venujte plnú pozornosť riadeniu.
- Dávajte pozor na stav ciest, všetky nerovnosti môžu negatívne ovplyvniť vašu jazdu – blato, ľad, sneh, mokro, výtlky.
- Kolobežka je určená na stúpanie do uhla, ktorý je menší ako 15°.
- Nepoužívajte kolobežku na pozemných komunikáciách určených pre autá.
- Kolobežku neparkujte pred bezpečnostnými východmi, evakuačnou chodbou ani na vyhradenom mieste pre záchranú službu.

VÝSTRAHA! NESPRÁVNE POUŽÍVANIE KOLOBEŽKY ALEBO NEPREČÍTANIE TEJTO POUŽÍVATEĽSKEJ PRÍRUČKY MÔŽE VIEŠŤ K VÁŽNEMU ZRANENIU. PREDAJCA ANI DISTRIBÚTOR NENESIE ŽIADNU ZODPOVEDNOSŤ ZA ZRANENIE, FINANČNÉ ŠKODY, NEHODY, PRÁVNE SPORY ALEBO KONFLIKTY VZNIKNUÉ NESPRÁVNÝM POUŽITÍM A NEDODRŽANÍM TEJTO PRÍRUČKY.

Ak nedodržíte pokyny výrobcu, prípadná oprava sa neuzná ako záručná.

OBSAH BALENIA

- 1x Elektrická kolobežka SC7000 alebo SC4500
- 1x Nabíjací adaptér
- 1x Akumulátor
- 1x Šesťhranný kľúč M5
- 1x Používateľská príručka

POPIS VÝROBKU

- | | |
|-------------------------|--------------------------------|
| 1 Predné svetlo | 8 Háčik |
| 2 Sklopná tyč | 9 Protišmyková plocha |
| 3 Aretačná spona | 10 Skrutka veka batérie |
| 4 Rám | 11 Zadný blatník |
| 5 Predné koleso | 12 Zadné svetlo |
| 6 Odrazka | 13 Značka |
| 7 Stojanček | 14 Motor |

Obrázky k popisom nájdete v CZ mutácii tohoto návodu.

POPIS RIADIDIEL A DISPLEJA**1. Brzdová páka**



Pridržaním rukoväte brzdy zastavíte. Pre pribrzdenie zľahka zošliapnite zadný blatník.

2. LED displej

Ak sa rozsvieti kontrolka „Označenie poruchy“, kontaktujte vášho predajcu, poradí vám, ako ďalej postupovať.

3. Tlačidlo funkcií

A Krátkym stlačením tlačidla funkcií prepnete rýchlostné stupne.

- Režim pre začiatočníkov: indikátor rýchlostného režimu  sa nezobrazí.
- Režim pre pokročilých: indikátor rýchlostného režimu  sa zobrazuje bielo.
- Športový režim: indikátor rýchlostného režimu  svieti červeno.

B Dvoma krátkymi stlačeniami funkčného tlačidla zapnete/vypnete predné svetlá. Zadné svetlá svietia pri brzdení automaticky.

4. Tlačidlo zapnutia/vypnutia

Dlhým podržaním tlačidla elektrickú kolobežku zapnete/vypnete.

5. Tlačidlo na ovládanie plynu

Stlačením tlačidla akcelerátora (plynu) sa kolobežka rozbehne a pri opakovanom stlačení zrýchli.

6. Funkcia tempomatu

Tempomat sa aktivuje automaticky, ak sa udržuje konštantná rýchlosť po dobu 6 sekúnd. Ak chcete tempomat vypnúť, stačí pridať plyn alebo šliapnuť na brzdu.

- A - Zadná brzda
- B - Rukoväť
- C - Displej
- D - Predná brzda
- E - Svetlo, tlačidlo funkcií
- F - Zapínanie/vypínanie tlačidlo
- G - Tlačidlo plynu
- H - Označenie poruchy
- I - Aktuálna rýchlosť
- J - Stav Batérie
- K - Senzor teploty
- L - Režim rýchlosti
- M - Jednotka rýchlosti

NÁVOD NA OBSLUHU

ZOSTAVENIE ELEKTRICKEJ KOLOBEŽKY

Upozornenie

Pred zostavením a odnímaním príslušenstva elektrických kolobežku vždy vypnite a zástrčku nabíjacieho adaptéra vytriahnite zo zásuvky elektrického napätia!

- N - Narovnajete sklopnú tyč a zabezpečíte aretačnú sponu
- O - Pripojíte obidva káble a vložte riadidlá do sklopnej tyče
- P - Priskrutkujete riadidlá ku sklopnej tyči skrutkami (súčasť balenia)

SKLADANIE ELEKTROKOLOBEŽKY

- Q - Otočte poistným krúžkom
- R - Povoľte bezpečnostnú aretačnú sponu
- S - Sklopte stĺpik
- T - Háčik musí zapadnúť do otvoru na zadnom blatníku a zatlačením ho upevnite.

INŠTALÁCIA AKUMULÁTORA

- U - Vložte akumulátor vodorovne do elektrokolobežky
- V - Pripojte nabíjací a napájací konektor k akumulátoru
- W - Zatvorte kryt akumulátora
- X - Uťahnite kryt pomocou skrutiek v smere hodinových ručičiek

Obrázky k popisom nájdete v CZ mutácii tohoto návodu.

RIADENIE ELEKTRICKEJ KOLOBEŽKY

1. Na 2 sekundy stlačte tlačidlo zapnutia.
2. Jednou nohou sa postavte na dosku a druhou nohou sa silou odrazte od zeme.
3. Po dosiahnutí dostatočnej rýchlosti a ak sa cítite stabilne, na dosku elektrickej kolobežky postavte aj druhú nohu.
4. Po rozjazde mierne stlačte plyn a ľahkým otáčaním riadidiel zmeníte smer jazdy.
5. Stlačením tlačidla PLYN zrýchľujete. Buďte opatrní a nejazdite príliš rýchlo!
6. Stlačením brzdovej páky zabrzdíte a miernym zošliapnutím zadnej brzdy pribrzdíte.
7. Ak elektrická kolobežka dostatočne spomalí, dajte nohu z dosky. Až kolobežka úplne zastaví, môžete zostúpiť oboma nohami.

DOJAZD ELEKTROKOLOBEŽKY

Dojazd elektrokolobežky môže byť ovplyvnený niekoľkými faktormi, ako je napríklad vplyv počasia, hmotnosť, nabitie akumulátora a stav ciest. Tieto faktory sú uvedené ako hlavné príklady, každý z týchto faktorov môže ovplyvniť dojazd, mnohé z nich sa aj kombinujú. Majte teda na pamäti, že celkový dojazd uvedený v špecifikáciách je iba orientačný. V skutočnosti sa dojazd môže veľmi líšiť. Buďte na túto situáciu pripravení.

ŠPECIFIKÁCIA BATÉRIE

Dodržujte nasledujúce pokyny pre skladovanie a nabíjanie, vďaka čomu predĺžite životnosť a výkon akumulátora. Venujte zvýšenú pozornosť bezpečnostnému upozorneniu a bližším špecifikáciám.

Špecifikácia batérie

Špecifikácia batérie	
Druh	Li-ión akumulátor
Doba nabíjania	8-9 hodiny
Napätie	36 V
Prevádzková teplota	0 °C - 35 °C
Teplota počas nabíjania	0 °C - 35 °C
Maximálne napätie počas nabíjania	42 V
Odporúčaná doba skladovania (-8 °C až 35 °C)	3 mesiace pri plnom nabití
Maximálny prúd nabíjania	2 A
Vstupné napätie	100 – 240 V
Frekvencia	50–60 Hz
Výstupné napätie	42 V
Výstupný prúd	2 A
Skladovacia teplota	-8 °C - 35 °C

BEZPEČNOSŤ POUŽÍVANIA AKUMULÁTORA

Akumulátor prestaňte používať, ak nastanú nasledujúce prípady:

- Akumulátor elektrickej kolobežky používajte iba v súlade s miestnymi predpismi. Pre demontáž a úpravu akumulátora kontaktujte príslušné kvalifikované osoby.
- Nedotýkajte sa žiadnej látky, ktorá začne unikať z akumulátora. Ak akumulátor začne zapáchať alebo bude nadmerne teplý, prestaňte ho používať.
- Počas nabíjania elektrickú kolobežku nepoužívajte. Pred každou jazdou a inštaláciou odpojte akumulátor z nabíjania.
- Nedovoľte, aby sa akumulátora nedotýkali deti a zvieratá!
- Aby akumulátor fungoval čo najefektívnejšie, dbajte na teplotu skladovania a teplotu nabíjania. Vždy používajte teplotný rozsah, ktorý je uvedený v špecifikáciách batérie.
- Pred prepravou lítiových batérií si vždy prečítajte miestne predpisy. Lítiové batérie sa považujú za nebezpečné.
- Akumulátor obsahuje nebezpečné látky, preto batériu nikdy neotvárajte. Do akumulátora nič nekladajte.
- Je zakázané nabíjať lítiový akumulátor, ktorý bol príliš vybitý. Taký akumulátor predstavuje bezpečnostné riziko, odovzdajte ho na vhodnom zbernom mieste.
- Ak vnútorná teplota akumulátora prekročí 45 °C, automaticky sa spustí ochranný systém.
- Nenabíjajte akumulátor, ak vonkajšia alebo vnútorná teplota prekročí 40 °C.
- Elektrickú kolobežku nikdy nenechávajte stáť na priamom slnku. Mohlo by dôjsť k poškodeniu akumulátora.
- Na nabíjanie elektrickej kolobežky používajte iba originálne nabíjacie zariadenie.

METÓDY NABÍJANIA

Metóda 1:

- Vyberte batériu z elektrokolobežky, odoberte silikónový kryt z nabíjacieho portu, ďalej zapojte DC konektor nabíjačky do nabíjacieho portu akumulátora.
- Pokiaľ kontrolka na nabíjačke svieti červenou farbou, nabíjanie akumulátora prebieha v poriadku.
- Pokiaľ kontrolka na nabíjačke svieti zelenou farbou, znamená to, že je akumulátor naplno nabitý

Metóda 2:

- Odoberte silikónový kryt z nabíjacieho portu na bočnej strane elektrokolobežky a zapojte DC konektor nabíjačky do nabíjacieho portu akumulátora.

- a - Napájací konektor
- b - Nabíjací konektor
- c - Indikátor nabíjania

PRIPOJENIE ELEKTROKOLobežKY DO APLIKÁCIE

- Stiahnite si aplikáciu Concept Home na Google Play alebo App Store.
- Zaregistrujte sa alebo prihláste.
- Ubezpečte sa, že máte v telefóne zapnutú funkciu Bluetooth.
- 1. - Zapnite elektrokolobežku a v aplikácii kliknite na položku Pridať zariadenie
- 2. - Hneď ako sa elektrokolobežka zobrazí na hornej časti displeja, kliknite na Pridať
 - Alebo vľavo kliknite na Outdoor travel -> Scooter
- 3. - Teraz kliknite na + (spárovanie s elektrokolobežkou)
- 4. - Elektrokolobežka je teraz úspešne pripojená.

Obrázky k popisu nájdete v CZ mutácii tohoto návodu.

ÚDRŽBA A ČISTENIE

- Vždy sa ubezpečte, že akumulátor a nabíjacie zariadenie elektrickej kolobežky sú odpojené od prívodu elektriny. Elektrická kolobežka musí byť vypnutá.
- Navlhčite mäkkú handričku čistou vodou a ňou očistite elektrickú kolobežku. Pri údržbe ložísk nikdy nedávajte viac mazacieho oleja.
- Je zakázané elektrickú kolobežku čistiť striekajúcou vodou alebo ponáraním do vody alebo iných kvapalín. Došlo by k trvalému poškodeniu elektronických prvkov.

SKLADOVANIE

- Pred uskladnením plne nabite akumulátor, aby ste pri dlhodobom skladovaní zabránili poškodeniu akumulátora vplyvom nadmerného vybitia.
- Aspoň raz za tri mesiace akumulátor znova nabite.
- Ak teplota skladovania bude nižšia ako 0 °C, akumulátor nenabíjajte. Akumulátor presuňte do miestnosti s izbovou teplotou, potom ho nabite.
- Elektrickú kolobežku skladujte vo vhodnej suchej miestnosti interiéru. Elektrokolobežku môžete zakryť, aby ste zabránili usadzovaniu prachu.

RIEŠENIE PROBLÉMOV

Problém	Riešenie
Elektrokolobežka neštartuje	Nabite akumulátor.
Elektrokolobežka sa nenabíja	Skontrolujete, či je nabíjačka správne vložená do zásuvky, ak nie, nabíjačku upevnite do siete.
	Skontrolujte, či nabíjačka elektrokolobežky funguje (kontrolka svieti).
	Skontrolujte, či zástrčka nabíjačky a nabíjací port elektrokolobežky sú správne zasunuté.
Zníženie činnosti akumulátora	Životnosť akumulátora je na konci – akumulátor treba vymeniť za nový. Kontaktujte autorizovaný servis.
Motor nepracuje	Kontaktujte autorizovaný servis.
Brzdy	Vydávajú škripavý alebo pískavý zvuk – skontrolujte nastavenie brzd.
	Ak došlo k uvoľneniu upínacieho prvku brzd, utiahnite skrutky a nastavte brzdy.
	Ak sú brzdy alebo brzdové doštičky znečistené a bránia v kvalitnom brzdení, brzdy vyčistite čistou vodou.

Ak váš problém nie je opísaný v tabuľke vyššie, kontaktuje vášho predajcu alebo autorizovaný servis. Všetky úpravy a opravy, ktoré budete robiť na elektrickej kolobežke, môžu viesť k poškodeniu a následná reklamácia nebude uznaná!

LIKVIDÁCIA AKUMULÁTORA

Spotrebič obsahuje- Li-ión akumulátor. Tento typ akumulátora obsahuje látky, ktoré pri rozpade môžu poškodiť životné prostredie. Pred likvidáciou spotrebiča a výmenou akumulátora treba pôvodný akumulátor vybrať a odovzdať na vhodnom zbernom mieste.

SERVIS

Údržbu rozsiahlejšieho charakteru alebo opravu, ktorá si vyžaduje zásah do vnútorných častí výrobku, musí urobiť odborný servis.

OCHRANA ŽIVOTNÉHO PROSTREDIA

- Preferujte recykláciu obalových materiálov a starých spotrebičov.
- Škatuľu od spotrebiča môžete dať do zberu triedeného odpadu.
- Plastové vrecúška z polyetylénu (PE) odovzdajte do zberu materiálu na recykláciu.

Recyklácia prístroja na konci jeho životnosti



Tento spotrebič je označený v súlade s európskou smernicou 2012/19/EÚ o elektrickom odpade a elektrických zariadeniach (WEEE). Symbol na výrobku alebo jeho obale udáva, že tento výrobok nepatrí do domáceho odpadu. Treba ho odovzdať na zbernom mieste na recykláciu elektrických a elektronických zariadení. Zaisťovaním správnej likvidácie tohto výrobku zabránite negatívnym dôsledkom na životné prostredie a ľudské zdravie. Likvidácia musí byť vykonaná v súlade s predpismi na likvidáciu odpadu. Podrobnejšie informácie o recyklácii tohto výrobku zistíte na príslušnom miestnom úrade, u služby na likvidáciu domového odpadu alebo v obchode, kde ste výrobok kúpili.



Tento výrobok spĺňa všetky základné požiadavky smerníc EÚ, ktoré pre neho platia.

Zmeny v texte, vzhľade a technických špecifikáciách môžu nastať bez predošlého upozornenia a na tieto zmeny si vyhradujeme právo.

PODZIĘKOWANIE

Dziękujemy za zakup produktu marki Concept i życzymy Państwu zadowolenia z naszego produktu przez cały czas jego użytkowania.

Przed pierwszym użyciem prosimy o uważne przeczytanie całej instrukcji obsługi oraz zachowanie jej na przyszłość. Należy zadbać o to, aby także inne osoby, które będą obchodziły się z produktem, zapoznały się z niniejszą instrukcją.

Parametry techniczne	
Wymiary hulajnogi po rozłożeniu	1110*530*1230 mm
Wymiary hulajnogi po złożeniu	1110*530*535 mm
Wysokość od ziemi po podest	205 mm
Waga	23 kg
Rozmiar kół	10 cali
Pojemność akumulatora	SC 7000 - 15,6 Ah SC 4500 - 10,4 Ah
Moc silnika	500 W
Zasięg na jednym naładowaniu	SC 7000 - do 70 km SC 4500 - do 45 km
Maksymalna prędkość	25 km/godz.
Maksymalna nośność	100 kg (120 kg)
Maksymalne pochylenie jezdni	25°
Stopień ochrony	IP54
Zakres częstotliwości (MHz)	2400-2483.5
Moc nadajnika (maks.)	10dBm

WAŻNE PRZESTROGI DOTYCZĄCE BEZPIECZEŃSTWA

- Nie wolno korzystać z hulajnogi elektrycznej w sposób inny niż opisany w niniejszej instrukcji.
- Dla swojego bezpieczeństwa przestrzegaj obowiązujących zasad ruchu drogowego. Przed rozpoczęciem jazdy sprawdź stan Twojej hulajnogi elektrycznej – czy nie ma uszkodzonej opony lub jakiegokolwiek innej części oraz czy wszystkie części są należycie dokręcone.
- Jeżeli temperatura wewnętrzna akumulatora osiągnie 50°C, zadziała ochrona i nie można go naładować.
- Po pełnym naładowaniu hulajnoga wyczerpie swoją energię w przybliżeniu po 90-120 dniach w trybie gotowości. Jeżeli akumulator nie zostanie w porę naładowany, dojdzie do nadmiernego rozładowania i to uszkodzenie jest nieodwracalne i nie jest objęte gwarancją.

- Nie używać przedniego hamulca do hamowania awaryjnego
- Używając hulajnogi elektrycznej zawsze zachowuj się zawsze w taki sposób, aby nie wyrządzić krzywdy sobie lub innym osobom oraz aby nie uszkodzić obcego mienia.
- Jakiegokolwiek modyfikacje lub przeróbki hulajnogi elektrycznej są zabronione, gdyż mogłyby spowodować uszkodzenie konstrukcji hulajnogi czy też zmianę mocy silnika, co mogłoby grozić poważnymi obrażeniami.
- Nie zostawiaj hulajnogi elektrycznej bez nadzoru.
- Podczas odłączania ładowarki od gniazda elektrycznego, nigdy nie wolno jej wrywać poprzez ciągnięcie kabla zasilającego, natomiast należy chwycić ładowarkę i odłączyć ją poprzez pociągnięcie.
- Nie dopuszczaj dzieci ani osób ubezwłasnowolnionych do obsługi hulajnogi, używaj hulajnogi poza ich zasięgiem.
- W przypadku używania hulajnogi elektrycznej w pobliżu dzieci należy zachować szczególną ostrożność.
- Akumulator można ładować tylko z użyciem oryginalnego adaptera.
- Nie pozwól na używanie hulajnogi elektrycznej jako zabawki.
- Nie wolno używać akcesoriów innych niż zalecane przez producenta.
- Nie wolno wkładać w otwory jakichkolwiek przedmiotów. Nie wolno używać hulajnogi elektrycznej, jeżeli jakikolwiek jej otwór jest zatkany.
- **Nie wolno zanurzać hulajnogi elektrycznej w wodzie lub innej cieczy. Mogłoby to prowadzić do uszkodzenia hulajnogi lub do awarii.**
- Należy regularnie sprawdzać hulajnogę elektryczną oraz kabel zasilający ładowarki pod kątem uszkodzeń.
- Nie wolno wrzucać akumulatora hulajnogi elektrycznej do ognia czy też narażać go na działanie temperatury powyżej 35°C.
- Podczas jazdy nie wolno dotykać napędzanych części ruchomych hulajnogi elektrycznej. Po zakończeniu jazdy na hulajnodze nie wolno dotykać tarcz hamulcowych.
- Nie naprawiaj hulajnogi elektrycznej we własnym zakresie. Zwróć się do autoryzowanego serwisu.
- Z hulajnogi elektrycznej mogą korzystać dzieci w wieku 15 lat lub więcej oraz osoby o ograniczonej sprawności ruchowej lub umysłowej, lub bez odpowiedniego doświadczenia i wiedzy, tylko pod warunkiem, że są one nadzorowane, albo zapoznały się z instrukcją bezpiecznej obsługi

- hulajnogi, i rozumieją ewentualne zagrożenia.
- **Pamiętaj, że w czasie jazdy na hulajnodze elektrycznej można stracić równowagę, zderzyć się lub spaść – aby zapobiec obrażeniom, zapoznaj się z niniejszą instrukcją i utrzymuj hulajnogę w dobrym stanie!**
- Przed rozpoczęciem jazdy załóż bezpieczne ochraniacze na łokcie i kolana oraz kask ochronny. Ubiór dostosuj do jazdy – zalecane jest ubranie sportowe.
- Kierowanie hulajnogą jedną ręką jest zabronione!
- Jazda po schodach jest zabroniona.
- Zakaz jazdy kilku osób lub przewożenia dzieci na hulajnodze
- Zalecane ciśnienie pompowania kół wynosi 220-240 kPa.
- Przed każdą jazdą skontrolować obwód zasilania, przednie i tylne światła, światła odblaskowe, przedni i tylny hamulec, czy są w porządku. Jeżeli nie, natychmiast przestać używać hulajnogę.
- Nie korzystaj z hulajnogi w razie niesprzyjającej pogody (deszcz, śnieg, silny wiatr...).
- Nie wolno używać hulajnogi do przewozu innych osób czy też dzieci. Hulajnoga jest przeznaczona tylko dla jednej osoby.
- Z hulajnogi mogą korzystać osoby powyżej 15 roku życia. **NIE UŻYWAJ** hulajnogi, jeśli jesteś w ciąży!
- Maksymalna nośność hulajnogi wynosi 120 kg.
- Przed lub w trakcie jazdy nie wolno spożywać alkoholu ani używać innych środków odurzających. W trakcie jazdy na hulajnodze nie wolno palić papierosów.
- W czasie jazdy zabronione jest używanie telefonu oraz słuchawek! Zawsze skup całą swoją uwagę na prowadzeniu.
- Uważaj na stan dróg – wszelkie nierówności, takie jak błoto, lód, śnieg, mokro, wyboje, mogą niekorzystnie wpływać na Twoją jazdę.
- Z hulajnogi można korzystać do podjazdów pod kątem mniejszym niż 15°.
- Nie wolno używać hulajnogi na jezdniach przeznaczonych dla samochodów.
- Nie wolno odstawiać swojej hulajnogi przed wyjściami ewakuacyjnymi, korytarzami ewakuacyjnymi oraz w miejscach zastrzeżonych dla służb ratowniczych.

OSTRZEŻENIE! NIEWŁAŚCIWY SPOSÓB UŻYWANIA CZYTEŻ NIEPRZECZYTANIE NINIEJSZEGO PODRĘCZNIKA UŻYTKOWNIKA MOŻE SPOWODOWAĆ POWAŻNE OBRAŻENIA. SPRZEDAWCĄ ORAZ DYSTRYBUTOR NIE PONOSZĄ ŻADNEJ ODPOWIEDZIALNOŚCI ZA OBRAŻENIA, SZKODY FINANSOWE, WYPADKI, KONFLIKTY LUB SPORY PRAWNE, SPOWODOWANE PRZEZ NIEWŁAŚCIWY SPOSÓB UŻYCIA LUB NIEPRZESTRZEGANIE WSKAZÓWEK ZAWARTYCH W NINIEJSZYM PODRĘCZNIKU.

Nieprzestrzeganie wskazówek producenta może prowadzić do nieobjęcia gwarancją ewentualnej naprawy.

ZAWARTOŚĆ OPAKOWANIA

- 1 szt. hulajnoga elektryczna SC7000 lub SC4500
- 1 szt. ładowarka
- 1 szt. akumulator
- 1 szt. klucz sześciokątny M5
- 1 szt. podręcznik użytkownika

OPIS PRODUKTU

- | | |
|-------------------------------|----------------------------------|
| 1 Przednie światło | 8 Haczyk |
| 2 Składana kolumna kierownicy | 9 Powierzchnia przeciwpoślizgowa |
| 3 Spinka blokująca | 10 Śruba pokrywy akumulatora |
| 4 Rama | 11 Błotnik tylny |
| 5 Koło przednie | 12 Tylny światło |
| 6 Światło odbłaskowe | 13 Znak |
| 7 Nóżka | 14 Silnik |

Ilustracje do opisów są podane w CZ wersji niniejszej instrukcji.

OPIS KIEROWNICY I WYŚWIETLACZA

1. Dźwignia hamulca



Przytrzymaj rączkę hamulca, aby zatrzymać się. Delikatnie naciśnij nogą tylny błotnik, aby zwolnić.

2. Wyświetlacz LED

Jeśli zapala się lampka kontrolna „Stan awarii”, skontaktuj się ze swoim sprzedawcą, aby zasięgnąć porady, co robić dalej.

3. Przycisk funkcyjny

A Krótkim naciśnięciem przycisku funkcyjnego przełącza się tryby prędkości.

- Tryb dla początkujących: wskaźnik trybu prędkości  nie wyświetla się.
- Tryb dla zaawansowanych: wskaźnik trybu prędkości  wyświetla się na biało.
- Tryb sportowy: wskaźnik trybu prędkości  świeci na czerwono.

B Podwójnym krótkim naciśnięciem przycisku funkcyjnego włącza się/wyłącza światła przednie. Światła tylne świecą automatycznie podczas hamowania.

4. Przycisk włączenia / wyłączenia

Długim naciśnięciem przycisku włącza się / wyłącza hulajnogę elektryczną.

5. Przycisk sterowania gazem

Po naciśnięciu przycisku akceleratora (gazu) hulajnoga rusza, a po ponownym naciśnięciu przyspiesza.

6. Funkcja tempomatu

Tempomat aktywuje się automatycznie w momencie, gdy utrzymujesz stałą prędkość przez 6 sekund. Jeśli chcesz wyłączyć tempomat, wystarczy dodać gazu lub nacisnąć hamulec.

- A - Tylny hamulec
- B - Rękojeść
- C - Wyświetlacz
- D - Przedni hamulec
- E - Światło, przycisk funkcji
- F - Przycisk włączania/wyłączania
- G - Przycisk gazu
- H - Oznaczenie usterki
- I - Aktualna prędkość
- J - Stan akumulatora
- K - Czujnik temperatury
- L - Tryb prędkości
- M - Jednostki prędkości

INSTRUKCJA OBSŁUGI

ZMONTOWANIE HULAJNOGI ELEKTRYCZNEJ

Uwaga

Przed montowaniem lub zdejmowaniem akcesoriów zawsze wyłącz hulajnogę elektryczną i odłącz wtyczkę ładowarki od gniazda elektrycznego!

N - Podnieść składaną kolumnę kierownicy i zabezpieczyć spinką blokującą

O - Podłączyć oba kable i włożyć kierownicę do składanej kolumny

P - Przykręcić kierownicę do składanej kolumny śrubkami (załączone w opakowaniu)

SKŁADANIE HULAJNOGI

Q - Obrócić pierścieniem zabezpieczającym

R - Zwolnić spinkę blokującą

S - Złożyć kolumnę kierownicy

T - Haczyk musi zapaść do otworu w tylnym błotniku i naciskając umocować.

INSTALACJA AKUMULATORA

U - Włożyć akumulator poziomo do hulajnogi

V - Podłączyć złącze ładowania i zasilania do akumulatora

W - Zamknąć pokrywę akumulatora

X - Dokręcić pokrywę z pomocą śrub obracając w prawo

Ilustracje do opisów są podane w CZ wersji niniejszej instrukcji.

PROWADZENIE HULAJNOGI ELEKTRYCZNEJ

1. Naciśnij i przytrzymaj przez 2 sekundy przycisk włączenia.
2. Stań jedną nogą na podeście, a drugą nogą mocno odepchnij się od ziemi.
3. Po osiągnięciu wystarczającej prędkości, oraz jeśli czujesz się stabilnie, stań także drugą nogą na podeście hulajnowy elektrycznej.
4. Po ruszeniu delikatnie naciśnij przycisk gazu. Zmiany kierunku jazdy dokonasz obracając delikatnie kierownicą.
5. Naciśnięciem przycisku GAZ przyspieszasz. Zachowuj ostrożność i nie jeźdź zbyt szybko!
6. Hamuj naciśnięciem dźwigni hamulca i zwalniasz delikatnym naciskaniem nogą hamulca tylnego.
7. Gdy hulajnoga elektryczna wystarczająco zwolni, zdejmij nogę z podestu. Gdy hulajnoga zatrzyma się całkowicie, możesz zejść z niej oboma nogami.

ZASIĘG HULAJNOGI ELEKTRYCZNEJ

Na zasięg hulajnowy elektrycznej może wpływać kilka czynników, takich jak pogoda, waga, stan naładowania akumulatora czy też jakość nawierzchni. Powyższe czynniki należą do najczęstszych przykładów, które mogą mieć wpływ na zasięg – zarówno każdy z nich z osobna, jak również w połączeniu. Pamiętaj zatem o tom, że dane o całkowitym zasięgu podane w specyfikacjach są tylko orientacyjne. W rzeczywistości zasięg może się bardzo różnić. Pamiętaj zatem o takiej możliwości.

SPECYFIKACJA AKUMULATORA

Przeznaczaj poniższych wskazówek dotyczących przechowywania i ładowania, aby przedłużyć żywotność i wydajność akumulatora. Zwróć szczególną uwagę na wskazówki dotyczące bezpieczeństwa oraz na szczegółową specyfikację.

Specyfikacja akumulatora	
Typ	Akumulator litowo-jonowy
Czas ładowania	8-9 godzin
Napięcie	36 V
Temperatura robocza	0°C – 35°C
Temperatura w czasie ładowania	0°C – 35°C
Maksymalne napięcie w czasie ładowania	42 V
Zalecany okres przechowywania (-8°C do 35°C)	3 miesiące po pełnym naładowaniu
Maksymalny prąd ładowania	2 A
Napięcie wejściowe	100 – 240 V
Częstotliwość	50 – 60 Hz
Napięcie wyjściowe	42 V
Prąd wyjściowy	2 A
Temperatura przechowywania	-8°C – 35°C

BEZPIECZNE UŻYWANIE AKUMULATORA

Nie używaj akumulatora, jeżeli zaistnieje któryś z poniższych przypadków:

- Używaj akumulatora hulajnowy elektrycznej wyłącznie zgodnie z obowiązującymi przepisami prawnymi. Demontaż i modyfikacje akumulatora mogą być przeprowadzane jedynie przez osoby posiadające odpowiednie kwalifikacje.
- Unikaj kontaktu z jakąkolwiek substancją wyciekającą z akumulatora. Jeśli z akumulatora ulatnia się dziwny zapach, czy też zagrzewa się on nadmiernie, zaprzestań używania akumulatora.
- W trakcie ładowania nie wolno używać hulajnowy elektrycznej. Przed rozpoczęciem jazdy lub instalacji zawsze

odłącz akumulator od ładowarki.

- Należy zapewnić, aby dzieci i zwierzęta nie dotykały akumulatora!
- Należyte funkcjonowanie akumulatora wymaga jak najbardziej skutecznego zadbania o temperaturę przechowywania oraz temperaturę ładowania. Wartości temperatury zawsze muszą mieścić się w zakresie podanym w specyfikacji akumulatora.
- Przed transportem akumulatorów litowo-jonowych należy zawsze sprawdzić zgodność z obowiązującymi przepisami prawnymi. Akumulatory litowo-jonowe zalicza się do materiałów niebezpiecznych.
- Akumulator zawiera niebezpieczne substancje, nigdy nie wolno otwierać akumulatora. Niczego nie wkładaj do akumulatora.
- Zabronione jest ładowanie akumulatora litowo-jonowego, który został za bardzo rozładowany. W takim przypadku akumulator stanowi zagrożenie bezpieczeństwa i należy go oddać we właściwym punkcie zbiórki.
- W przypadku, gdy temperatura we wnętrzu akumulatora wzrośnie powyżej 45°C, automatycznie włącza się system zabezpieczający.
- Nie ładuj akumulatora, jeżeli temperatura na zewnątrz lub we wnętrzu przekroczy 40°C.
- Nigdy nie narażaj hulajnowy elektrycznej na bezpośrednie działanie promieni słonecznych. Mogłoby to spowodować uszkodzenie akumulatora.
- Do ładowania hulajnowy elektrycznej używaj wyłącznie oryginalnego urządzenia ładującego.

METODY ŁADOWANIA

Metoda 1

Wyjąć akumulator z hulajnowy, zdjąć silikonową zaślepkę z portu ładowania, podłączyć złącze DC ładowarki do portu ładowania akumulatora.

Jeżeli kontrolka na ładowarce świeci czerwono, ładowanie akumulatora przebiega w porządku.

Jeżeli kontrolka na ładowarce świeci zielono, oznacza to, że akumulator jest całkowicie naładowany.

Metoda 2

Zdjąć silikonową zaślepkę z portu ładowania na bocznej stronie hulajnowy i podłączyć złącze DC ładowarki do portu ładowania akumulatora.

a - Złącze zasilania

b - Złącza do ładowania

c - Wskaźnik ładowania

POŁĄCZENIE HULAJNOGI Z APLIKACJĄ

- Pobrać aplikację Concept Home na Google Play lub App Store.
- Zarejestrować się lub zalogować.
- Upewnić się, że w telefonie jest włączona funkcja Bluetooth.
- 1 - Włączyć hulajnowę elektryczną i w aplikacji kliknąć w pozycję Dodaj urządzenie
- 2 - Jak tylko hulajnoga elektryczna pojawi się w górnej części wyświetlacza, kliknąć w Dodaj
 - Lub po lewej stronie kliknąć w Outdoor travel -> Scooter
- 3 - Teraz kliknąć w + (sparowanie z hulajnową)
- 4 - Teraz hulajnoga elektryczna jest pomyślnie podłączona.

KONSERWACJA I CZYSZCZENIE

- Zawsze upewnij się, że akumulator oraz urządzenie ładujące hulajnowę elektryczną są odłączone od sieci elektrycznej. Hulajnoga elektryczna musi być wyłączona.
- Zwiłż miękką ściereczkę w czystej wodzie, a oczyść nią hulajnowę elektryczną. Podczas konserwacji łożysk nigdy nie dodawaj oleju smarowego.

- Zabronione jest czyszczenie hulajnogi elektrycznej za pomocą strumienia wody czy też zanurzania w wodzie lub innych cieczach. Mogłoby to spowodować trwałe uszkodzenie elementów elektronicznych.

PRZECHOWYWANIE

- Przed złożeniem do przechowywania należy w pełni naładować akumulator, aby zapobiec uszkodzeniu akumulatora w wyniku nadmiernego rozładowania w czasie długotrwałego przechowywania.
- Akumulator należy doładowywać co najmniej raz na trzy miesiące.
- Jeżeli temperatura przechowywania będzie niższa niż 0°C, nie ładuj akumulatora. Przenieść akumulator do pomieszczenia o temperaturze pokojowej, i następnie doładuj go.
- Przechowuj swoją hulajnogę elektryczną w odpowiednim suchym pomieszczeniu wewnętrznym. Możesz przykryć hulajnogę elektryczną, aby zapobiec osadzeniu się kurzu.

ROZWIĄZYWANIE PROBLEMÓW

Problem	Rozwiązanie
Hulajnoga elektryczna nie włącza się	Naładuj akumulator.
Hulajnoga elektryczna nie ładuje się	Sprawdź, czy ładowarka jest poprawnie podłączona do gniazda, a jeśli nie, popraw połączenie z siecią.
	Sprawdź, czy ładowarka hulajnogi działa (wskaźnik świeci się). Sprawdź, czy wtyk ładowarki oraz złącze ładowania hulajnogi są prawidłowo połączone.
Obniżona wydajność akumulatora	Żywotność akumulatora zbliża się ku końcowi – należy wymienić akumulator na nowy. Skontaktuj się z autoryzowanym serwisem.
Silnik nie działa	Skontaktuj się z autoryzowanym serwisem.
Hamulce	Od hamulców dochodzą odgłosy trzeszczenia lub piszczenia – sprawdź wyregulowanie hamulców.
	Jeżeli nastąpiło poluzowanie elementu mocującego hamulce, należy dokręcić śruby oraz wyregulować hamulce.
	W przypadku, gdy hamulce oraz klocki hamulcowe są zanieczyszczone w stopniu, który uniemożliwia prawidłowe hamowanie, oczyść hamulce czystą wodą.

Jeśli nie znajdujesz rozwiązania Twojego problemu w powyższej tabeli, skontaktuj się ze swoim sprzedawcą bądź autoryzowanym serwisem. Jakiegokolwiek modyfikacje lub naprawy wykonane przez Użytkownika na hulajnodze elektrycznej mogą spowodować uszkodzenia oraz następne odrzucenie reklamacji!

UTYLIZACJA AKUMULATORA

Urządzenie zawiera akumulator litowo-jonowy. Ten typ akumulatora zawiera substancje, które podczas swojego rozkładu mogą zagrażać środowisku naturalnemu. Przed utylizacją urządzenia lub wymianą akumulatora należy wyjąć stary akumulator i oddać go we właściwym punkcie zbiórki.

SERWIS

Bardziej kompleksowe konserwacje lub naprawy wymagające ingerencji w wewnętrzne elementy produktu mogą być wykonywane wyłącznie przez wykwalifikowany serwis.

OCHRONA ŚRODOWISKA

- Preferujemy recykling materiałów opakowaniowych oraz starych urządzeń elektrycznych.
- Karton od urządzenia można oddać w punkcie zbiórki odpadów sortowanych.
- Plastikowe worki z polietylenu (PE) oddajemy w punkcie zbiórki materiałów do recyklingu.

Recykling urządzenia po zakończeniu użytkowania



Urządzenie jest oznakowane zgodnie z dyrektywą europejską 2012/19/UE w sprawie zużytego sprzętu elektrycznego i elektronicznego (WEEE). Symbol na produkcie lub jego opakowaniu oznacza, że takiego produktu nie wolno traktować jako odpadu komunalnego. Należy przekazać go do punktu zbiórki i recyklingu urządzeń elektrycznych i elektronicznych. Zapewnienie prawidłowej utylizacji produktu zapobiega negatywnemu oddziaływaniu na środowisko i zdrowie ludzi, jakie mogłoby wynikać z niewłaściwej utylizacji produktu. Utylizację należy wykonać zgodnie z przepisami dotyczącymi postępowania z odpadami. W celu uzyskania szczegółowych informacji na temat recyklingu produktu należy zwrócić się do lokalnego urzędu, firmy zajmującej się utylizacją odpadów z gospodarstw domowych lub sklepu, w którym zakupiono produkt.



Produkt spełnia wszystkie stosowne wymagania podstawowe, nakładane na niego przez dyrektywy UE.

Tekst, wygląd i specyfikacja techniczna mogą ulec zmianie bez uprzedniego powiadomienia, do czego zastrzegamy sobie prawo.

KÖSZÖNETNYILVÁNÍTÁS

Köszönjük, hogy megvásárolta ezt a Concept márkájú készüléket, és kívánjuk, hogy használata során végig elégedett legyen termékünkkel.

Az első használat előtt figyelmesen tanulmányozza át az egész használati útmutatót, és őrizze meg. Gondoskodjon róla, hogy a terméket kezelő valamennyi személy megismerje az útmutató tartalmát.

Műszaki adatok	
A roller mérete szétnyitott állapotban	1110*530*1230 mm
A roller mérete összecsukott állapotban	1110*530*535 mm
Magasság a földtől a lábtartóig	205 mm
Súly	23 kg
A kerekek mérete	10 hüvelyk
Az akkumulátor kapacitása	SC 7000 - 15,6 Ah SC 4500 - 10,4 Ah
A motor teljesítménye	500 W
Egy feltöltéssel megtehető út	SC 7000 - max. 70 km SC 4500 - max. 45 km
Maximális sebesség	25 km/h.
Maximális teherbírás	100 kg (120 kg)
Maximális emelkedő	25°
Ellenállóképesség	IP54
Frekvenciatartomány (MHz)	2400-2483.5
Adóteljesítmény (max.)	10dBm

FONTOS BIZTONSÁGI FIGYELMEZTETÉSEK

- Ne használja a rollert az ebben az útmutatóban leírtaktól eltérően.
- Biztonsága érdekében tartsa be a helyi közúti szabályokat. Indulás előtt ellenőrizze elektromos rollerét, nem sérült-e a gumi vagy más alkatrész, és minden alkatrész megfelelően rögzítve van-e.
- Amikor az akkumulátor belső hőmérséklete eléri az 50°C-ot, védett állapotba kerül, és nem tölthető.
- A teljesen feltöltött roller készenléti üzemmódban körülbelül 90-120 nap után lemeríti az energiáját. Ha az akkumulátort nem töltik fel időben, túlzott kisülés következik be, és ez a kár helyrehozhatatlan, és kívül esik a jótállásunkon.
- Vészfékezéshez ne használja az első féket.

- Az elektromos roller használata során mindig úgy viselkedjen, hogy ne okozzon kárt magának, illetve más személyeknek vagy vagyontárgyaknak.
- Az elektromos roller bármiféle módosítása, átalakítása tilos, mert sérülhet az elektromos roller szerkezete vagy módosulhat a motor teljesítménye, ami súlyos sérüléshez vezethet.
- Ne hagyja az elektromos rollert felügyelet nélkül.
- Amikor a tápadaptert kihúzza a konnektorból, soha ne a kábelnél fogva húzza, hanem fogja meg a tápadaptert, és úgy húzza ki.
- Ne engedje, hogy gyermekek vagy cselekvőképtelen személyek hozzányúljanak az elektromos rollerhez, ott használja, ahol nem férhetnek hozzá.
- Legyen különösen óvatos, ha az elektromos rollert gyermekek közelében használja.
- Az akkumulátort csak az eredeti adapterrel töltheti.
- Ne engedje, hogy az elektromos rollert játéokra használják.
- Ne használjon más tartozékot, mint amit a gyártó javasol.
- Ne tegyen semmilyen tárgyat a nyílásokba. Ne használja az elektromos rollert, ha bármelyik nyílása eldugult.
- **Az elektromos rollert ne merítse vízbe vagy más folyadékba. Az elektromos roller meghibásodhat vagy baleset történhet.**
- Rendszeresen ellenőrizze, nem sérült-e az elektromos roller vagy a tápadapter hálózati kábele.
- Az elektromos roller akkumulátorát ne dobja tűzbe, és ne tegye ki 35 °C feletti hőmérsékletnek.
- Működés közben ne érjen hozzá az elektromos roller meghajtott mozgó alkatrészeihez. Az elektromos roller használata után ne nyúljon hozzá a féktárcsákhoz.
- Ne javítsa saját maga az elektromos rollert. Forduljon szakszervizhez.
- Ezt az elektromos rollert csak 15 évnél idősebb gyerekek használhatják, és olyan csökkent fizikai, szellemi vagy mentális képességű személyek, akik felügyelet alatt vannak, vagy ismertették velük az elektromos roller biztonságos használati módját és tisztában vannak az esetleges veszélyekkel.
- **Ne felejtse el, hogy az elektromos roller használata közben elveszítheti az egyensúlyát, nekiütközhet valaminek vagy leeshet, a sérülések elkerülése érdekében ismerkedjen meg ezzel a használati útmutatóval, és tartsa a rollert jó állapotban!**

- Rollerezés előtt vegyen fel könyök- és térdvédőt, valamint védősisakot. A rollerezéshez megfelelően öltözködjön – sportos ruházatot javasolunk.
- Ne használja a rollert kedvezőtlen időjárás (eső, hó, erős szél stb.) esetén.
- A rollert tilos egy kézzel vezetni!
- A lépcsőn való utazás tilos.
- Egy rolleren tilos több személynek utazni vagy gyermekeket szállítani
- Az ajánlott abroncsnyomás 220-240 Kpa.
- Minden utazás előtt ellenőrizze a tápáramkört, az első és hátsó lámpákat, a fényvisszaverőket, az első és hátsó fékeket, hogy meggyőződjön arról, hogy azok jól működnek. Ha nem, azonnal hagyja abba a roller használatát.
- Ne használja a rollert más személyek vagy gyermekek szállítására. A roller csak egy személy számára alkalmas.
- A rollert 15 évnél idősebb személyek használhatják. **NE HASZNÁLJA** a rollert, ha terhes!
- A roller maximális teherbírása 120 kg.
- Ne fogyasszon alkoholt vagy más függőséget okozó anyagot rollerezés előtt és alatt. Ne dohányozzon rollerezés közben.
- Ne telefonáljon és ne használjon fülhallgatót rollerezés közben! Mindig szentelje teljes figyelmét az irányításnak.
- Ügyeljen az út állapotára, minden egyenetlenség negatívan befolyásolhatja az haladását – sár, jég, hó, nedvesség, gödrök.
- A roller legfeljebb 15°-os emelkedőre van tervezve.
- Ne használja a rollert gépkocsiknak szánt úton.
- Ne állítsa le rollerét vészkijárat, menekülési útvonal elé és mentők számára kijelölt helyre.

FIGYELEM! A ROLLER HELYTELEN HASZNÁLATA VAGY ENNEK AZ ÚTMUTATÓNAK A FIGYELMEN KÍVÜL HAGYÁSA SÚLYOS SÉRÜLÉSSSEL JÁRHAT. A GYÁRTÓ ÉS A FORGALMAZÓ SEMMILYEN FELELŐSSÉGET NEM VISEL A HELYTELEN HASZNÁLATBÓL VAGY AZ ÚTMUTATÓ UTASÍTÁSAINAK BE NEM TARTÁSÁBÓL EREDŐ SÉRÜLÉSÉRT, ANYAGI KÁRÉRT, BALESETÉRT, JOGVITÁÉRT ÉS KONFLIKTUSÉRT.

Ha nem tartja be a gyártó utasításait, az esetleges javításra nem vonatkozik a jótállás.

A CSOMAG TARTALMA

1x elektromos roller SC7000 vagy SC4500
 1x Töltőadapter
 1x Akkumulátor
 1x M5 hatszögletű kulcs
 1x Használati útmutató

A TERMÉK LEÍRÁSA

- | | |
|---------------------|----------------------------|
| 1 Első világítás | 8 Horog |
| 2 Összehajtható rúd | 9 Csúszásgátló felület |
| 3 Rögzítő klip | 10 Akkumulátorfedél csavar |
| 4 Váz | 11 Hátsó sárvédő |
| 5 Első kerék | 12 Hátsó világítás |
| 6 Reflektor | 13 Márka |
| 7 Állvány | 14 Motor |

A leírásokhoz tartozó képek a kézikönyv CZ változatában találhatók.

A KORMÁNY ÉS A KIJELEZŐ LEÍRÁSA

1. Fékkar



A fék karjának meghúzásával megáll. A fékezéshez enyhén lépjen rá a hátsó sárhányóra.

2. LED-kijelző

Ha kigyullad a „Hibajelzés” kontroll lámpa, vegye fel a kapcsolatot az eladóval, aki tanácsot ad, mit tegyen.

3. Funkciógomb

A A funkciógomb rövid megnyomásával sebességfokozatot vált.

- Kezdő üzemmód: a sebességfokozat üzemmód  indikátora nem látható.
- Haladó üzemmód: a sebességfokozat üzemmód  indikátora fehéren jelenik meg.
- Sportos üzemmód: a sebességfokozat üzemmód  indikátora pirosan világít.

B A funkciógomb két rövid megnyomásával kapcsolja be/ki az első világítást. A hátsó lámpa fékezéskor automatikusan világít.

4. Be-/kikapcsoló gomb

A gomb hosszú nyomva tartásával kapcsolja be/ki az elektromos rollert.

5. A gáz szabályzó gombja

A gázgomb megnyomására a roller elindul, és ismételt megnyomására gyorsít.

6. Tempomat funkció

A tempomat automatikusan aktiválódik, ha legalább 6 másodpercig tartja a sebességet. Ha ki akarja kapcsolni a tempomatot, elég gázt adni vagy rálépni a fékre.

A - Hátsó fék

B - Fogantyú

C - Kijelző

D - Első fék

E - Világítás, funkciógomb

F - Bekapcsoló/kikapcsoló gomb

G - Gázkar

H - Meghibásodás megnevezése

I - Aktuális sebesség

J - Akkumulátor állapota

K - Hőmérséklet szenzor

L - Sebesség üzemmód

M - A sebesség egysége

A leírásokhoz tartozó képek a kézikönyv CZ változatában találhatók.

HASZNÁLATI ÚTMUTATÓ

AZ ELEKTROMOS ROLLER ÖSSZESZERELÉSE

Figyelmeztetés

Az elektromos rollert mindig kapcsolja ki és húzza ki a tápadapter csatlakozóját a konnektorból tartozék felszerelése vagy eltávolítása előtt!

N - Egyenesítse ki az összehajtható rudat, és rögzítse a reteszelőklipet

O - Csatlakoztassa mindkét kábelt, és helyezze a kormányrudat az összehajtható kormányba

P - Csavarozza a kormányrudakat az összehajtható rúdra a csavarokkal (a csomagolás tartozéka)

AZ ELEKTROMOS ROLLER ÖSSZEHAJTÁSA

Q - Fordítsa el a rögzítőgyűrűt

R - Oldja ki a biztonsági reteszelőklipet

S - Hajtsa össze az oszlopot

T - A horognak bele kell illeszkednie a hátsó sárvédőn lévő lyukba, és a rögzítéshez nyomja meg

AZ AKKUMULÁTOR TELEPÍTÉSE

U - Helyezze az akkumulátort vízszintesen az elektromos rollerbe

V - Csatlakoztassa a töltő- és tápcsatlakozót az akkumulátorhoz

W - Zárja be az akkumulátortartó fedelét

X - Húzza meg a fedelet a csavarokkal az óramutató járásával megegyező irányban

A leírásokhoz tartozó képek a kézikönyv CZ változatában találhatók.

AZ ELEKTROMOS ROLLER VEZETÉSE

1. Tartsa lenyomva a bekapcsoló gombot 2 másodpercig.

2. Álljon egyik lábával a lábtartóra, a másikkal erősen lökje el magát a talajtól.

3. Miután elérte a megfelelő sebességet és stabilan érzi magát, a másik lábával is álljon fel a rollerre.

4. Elindulás után enyhén nyomja meg a gázt, a kormány enyhe elfordításával módosíthatja az útírányt.

5. A GÁZ gomb megnyomásával gyorsítson. Legyen óvatos, ne hajtson túl gyorsan!

6. A fékkar megnyomásával fékezzen, és enyhén a hátsó fékre lépve lassítson.

7. Amikor az elektromos roller eléggé lelassult, tegye le a lábát a lábtartóról. Amint a roller teljesen megállt, mindkét lábát leveheti róla.

AZ ELEKTROMOS ROLLERREL MEGTEHETŐ TÁVOLSÁG

Az elektromos rollerrel megtehető távolságot több tényező is befolyásolhatja, pl. az időjárás hatásai, az akkumulátor töltöttsége és az útviszonyok. Ezek a tényezők csak a fő példák, mindegyik befolyásolhatja a megtehető távolságot, több akár egyszerre is jelen lehet. Ezért ne felejtse el, hogy a specifikációban feltüntetett teljes távolság csak tájékoztató jellegű. A valóságban erősen eltérhet. Legyen felkészülve erre.

AZ AKKUMULÁTOR SPECIFIKÁCIÓJA

A raktározásra és töltésre vonatkozóan tartsa be az alábbi utasításokat, amelyek segíteni meghosszabbítani az akkumulátor élettartamát és teljesítményét. Szenteljen különös figyelmet a biztonsági figyelmeztetésnek és a részletesebb specifikációnak.

Az akkumulátor specifikációja

Az akkumulátor specifikációja	
Típus	Li-ion akkumulátor
Töltési idő	8-9 óra
Feszültség	36 V
Üzemi hőmérséklet	0 °C-35 °C
Hőmérséklet töltés közben	0 °C-35 °C
Maximális feszültség töltés közben	42 V
A tárolás javasolt időtartama (-8 °C és 35 °C között)	3 hónap teljes feltöltöttség mellett
Maximális áramerősség	2 A
Bemeneti feszültség	100-240 V
Frekvencia	50-60 Hz
Kimeneti feszültség	42 V
Kimeneti áram	2 A
Tárolási hőmérséklet	-8 °C- 35 °C

AZ AKKUMULÁTOR BIZTONSÁGOS HASZNÁLATA

Ne használja tovább az akkumulátort az alábbi esetekben:

- Az elektromos roller akkumulátorát csak a helyi jogszabályokkal összhangban használja. Az akkumulátor kiszérése és módosítása érdekében forduljon megfelelő szakképzettségű személyhez.
- Ne érjen hozzá semmilyen anyaghoz, ami az akkumulátorból szökik. Ha az akkumulátor szagot bocsát ki, vagy túlságosan felmelegszik, ne használja tovább.
- Töltés közben ne használja az elektromos rollert. Rollerezés és szerelés előtt mindig vegye le az akkumulátort a töltőről.
- Ügyeljen rá, hogy gyermekek és állatok ne nyúljanak hozzá az akkumulátorhoz!
- Az akkumulátor minél hatékonyabb működése érdekében figyeljen oda a tárolás és a töltés hőmérsékletére. Mindig tartsa be az akkumulátor specifikációjában megadott hőmérsékleti tartományt.
- Alítiumakkumulátorokszállítására vonatkozóan mindig tájékozódjon a helyi jogszabályokról. Alítiumakkumulátorok veszélyesnek számítanak.
- Az akkumulátor veszélyes anyagokat tartalmaz, soha ne nyissa fel az akkumulátort. Ne tegyen semmit az akkumulátorba.
- Tilos olyan lítiumakkumulátort tölteni, amely túlzottan lemerült. Ezek az akkumulátorok biztonsági kockázatot jelentenek, adja le őket megfelelő gyűjtőhelyen.
- Ha az akkumulátor belső hőmérséklete meghaladja a 45 °C-ot, automatikusan bekapcsol a védőrendszer.
- Ne töltse az akkumulátort, ha a külső vagy belső hőmérséklet meghaladja a 40 °C-ot.
- Soha ne hagyja az elektromos rollert közvetlen napfényen állni. Az akkumulátor meghibásodhat.
- Az elektromos roller töltésére csak eredeti töltőberendezést használjon.

TÖLTÉSI MÓDSZEREK

1. módszer:

- Vegye ki az akkumulátort a rollerből, távolítsa el a szilikonfedelét a töltőportról, majd csatlakoztassa a töltő egyenáramú csatlakozóját az akkumulátor töltőportjához.
- Ha a töltő jelzőfénye piros, az akkumulátor rendben töltődik.
- Ha a töltő jelzőfénye zöld színű, az akkumulátor teljesen feltöltődött.

2. módszer:

- Távolítsa el a szilikonfedelelet a roller oldalán lévő töltőnyílásról, és csatlakoztassa a töltő egyenáramú csatlakozóját az akkumulátor töltőnyílásához.

- a - Tápcsatlakozó
- b - Töltőcsatlakozó
- c - Töltésjelző

AZ ELEKTROMOS ROLLER CSATLAKOZTATÁSA AZ ALKALMAZÁSHOZ

- Töltse le a Concept Home alkalmazást a Google Play vagy az App Store áruházból.
- Regisztráljon vagy jelentkezzen be.
- Győződjön meg róla, hogy a telefonján be van kapcsolva a Bluetooth.
- 1 - Kapcsolja be az elektromos rollert, és kattintson az alkalmazásban az Eszköz hozzáadása gombra
- 2 - Miután a roller képe megjelenik a kijelző tetején, kattintson a Hozzáadás gombra
 - Vagy a bal oldalon kattintson erre: Outdoor travel -> Scooter
- 3 - Most kattintson a + -ra (párosítás az elektromos rollerrel)
- 4 - Az elektromos roller most már sikeresen csatlakoztatva van.

KARBANTARTÁS ÉS TISZTÍTÁS

- Mindig győződjön meg róla, hogy az akkumulátor és az elektromos roller töltőberendezése le van választva az elektromos hálózatról. Az elektromos rollernek kikapcsolva kell lennie.
- Nedvesítsen meg tiszta vízzel egy puha rongyot, amellyel megtisztíthatja az elektromos rollert. A csapágycsukló karbantartásához ne használjon több olajat.
- Tilos az elektromos rollert vízsugárral tisztítani vagy vízbe, esetleg más folyadékba tenni. Az elektronikus alkatrészek tartósan meghibásodhatnak.

TÁROLÁS

- Eltárolás előtt teljesen töltse fel az akkumulátort, nehogy meghibásodjon, ha a tárolás során túlzottan lemerül.
- Legalább háromhavonta egyszer újra töltse fel az akkumulátort.
- Ha a tárolási hőmérséklet alacsonyabb, mint 0 °C, ne töltse az akkumulátort egy szobahőmérsékletű helyiségbe, és ott töltse fel.
- Elektromos rollerét megfelelő, száraz belső térben tárolja. Az elektromos rollert le lehet takarni, hogy megakadályozza a por lerakódását.

HIBAELHÁRÍTÁS

Hiba	Megoldás
Az elektromos roller nem indul be	Töltse fel az akkumulátort.
Az elektromos roller nem tölt	Ellenőrizze, hogy a töltő jól van-e bedugva a csatlakozóba, ha nem, stabilizálja a töltőt a hálózatban.
	Ellenőrizze, működik-e az elektromos roller töltője (a kontroll-lámpa világít).
	Ellenőrizze, hogy a töltő és az elektromos roller töltőportja megfelelően van-e csatlakoztatva.

Az akkumulátor üzemidejének csökkenése	Az akkumulátor élettartama a végéhez közeledik – az akkumulátort újra kell cserélni. Lépjen kapcsolatba a szakszervizzel.
A motor nem működik	Lépjen kapcsolatba a szakszervizzel.
Fékek	Csikorgó vagy sípoló hangot adnak ki – ellenőrizze a fékek beállítását.
	Ha a fékek rögzítőeleme kilazult, húzza meg a csavarokat és állítsa be a fékeket.
	Ha a fékek és fékpofák szennyeződtek és akadályozzák a megfelelő fékezést, tiszta vízzel tisztítsa meg őket.

Amennyiben az alábbi táblázat nem tartalmazza a tapasztalt problémát, vegye fel a kapcsolatot az eladóval vagy egy szakszervizzel. Minden módosítás és javítás, amit az elektromos rolleren végez, meghibásodást okozhat, és reklamációját nem ismerik el!

AZ AKKUMULÁTOR MEGSEMISÍTÉSE

A készülékben Li-Ion akkumulátor van. Ez az akkumulátortípus olyan anyagokat tartalmaz, amelyek bomlásuk során ártanak a környezetnek. A készülék megsemmisítése előtt, vagy az akkumulátor cseréje esetén az eredeti akkumulátort ki kell venni, és egy megfelelő gyűjtőhelyen le kell adni.

SZERVIZ

Nagyobb mértékű, vagy a termék belső részeire is vonatkozó karbantartást vagy javítást szakszervizben kell elvégeztetni.

A KÖRNYEZET VÉDELME

- Lehetőleg gondoskodjon a csomagolóanyagok és a régi készülék újrahasznosításáról.
- A készülék dobozát a szelektív gyűjtőbe dobhatja.
- A polietilén (PE) műanyagzacskókat adja le újrahasznosítható anyagokat gyűjtő udvarban.

A készülék újrahasznosítása élettartama végén

Ez az elektromos roller az európai Elektromos hulladékról és elektromos berendezésekről (WEEE) szóló 2012/19/EU irányelvnek megfelelően van megjelölve. A terméken vagy a csomagolásán található szimbólum jelzi, hogy a termék nem tartozik a vegyes háztartási hulladék közé. El kell vinni olyan helyre, ahol az elektromos és elektronikus hulladékot gyűjtik újrahasznosítás céljából. A termék megfelelő módon történő megsemmisítésének biztosításával megakadályozza a környezetet és az emberi egészséget veszélyeztető negatív hatásokat, amelyeket a nem megfelelő hulladék-megsemmisítés okozhatna. A megsemmisítést a hulladékgazdálkodási előírásoknak megfelelően kell végrehajtani. A termék újrahasznosítására vonatkozó részletesebb információért forduljon az illetékes helyi hivatalhoz, a háztartási hulladék megsemmisítésével foglalkozó szolgáltatóhoz, vagy az üzlethez, ahol a terméket vásárolta.



Ez a termék teljesíti minden rá vonatkozó EU-irányelv alapkövetelményeit.

Változtatások a szövegben, a kivitelben és a műszaki jellemzőkben előzetes figyelmeztetés nélkül történhetnek, a módosításra vonatkozó jog fenntartva.

PATEICĪBA

Pateicamies par šīs "Concept" ierīces iegādi. Ceram, ka būsiet apmierināti ar šo izstrādājumu visu tā kalpošanas laiku. Pirms lietošanas rūpīgi izlasiet šo lietošanas instrukciju un uzglabāiet to drošā vietā, lai nepieciešamības gadījumā varētu pārlasīt. Nodrošiniet, lai arī citi cilvēki, kuri izmantos šo ierīci, pirms tās lietošanas būtu iepazinušies ar norādījumiem.

Tehniskie dati	
Izmēri nesalocītā stāvoklī	1110*530*1230 mm
Izmēri salocītā stāvoklī	1110*530*535 mm
Augstums no zemes līdz pamatnei	205 mm
Svars	23 kg
Riteņu izmērs	10 collu
Akumulatora kapacitāte	SC 7000 - 15,6 Ah SC 4500 - 10,4 Ah
Motora jauda	500 W
Nobraukums ar vienu uzlādi	SC 7000 - Līdz 70 km SC 4500 - Līdz 45 km
Maksimālais ātrums	25 km/h
Maksimālā slodze	100 kg (120 kg)
Kāpuma leņķis	25°
Aizsardzības pakāpe IP	IP54
Frekvenču diapazons (MHz)	2400-2483.5
Raidītāja jauda (maks.)	10dBm

SVARĪGI DROŠĪBAS NORĀDĪJUMI

- Lietojiet elektrisko skrejriteņi tikai tā, kā izklāstīts šajā lietošanas instrukcijā.
- Savai drošībai ievērojiet vietējos ceļu satiksmes noteikumus. Pirms braukšanas pārbaudiet elektriskā skrejriteņa stāvokli, lai redzētu, vai riepa vai kāda cita elektriskā skrejriteņa daļa nav bojāta un visas detaļas ir pareizi pievilktas.
- Ja akumulatora iekšējā temperatūra sasniedz 50°C, tas ir aizsargātā stāvoklī un to nevar uzlādēt.
- Pēc pilnīgas uzlādes motorollera jauda beigsies pēc aptuveni 90–120 dienām gaidstāves režīmā. Ja akumulators netiek uzlādēts laikā, notiks pārmērīga izlāde, un šis bojājums ir nelabojams un ārpus mūsu garantijas.
- Neizmantojiet priekšējo bremzi avārijas bremzēšanai.

- Izmantojot elektrisko skrejriteni, vienmēr rīkojieties tā, lai nekaitētu sev vai citām personām un citu cilvēku īpašumam.
- Jebkuras elektriskā skrejriteņa izmaiņas un pārbūve ir aizliegta. Tas varētu izraisīt elektriskā skrejriteņa konstrukcijas bojājumu vai motora jaudas izmaiņas, kas var radīt nopietnus savainojumus.
- Neatstājiet elektrisko skrejriteni bez uzraudzības.
- Atvienojot uzlādes adapteru no elektrotīkla, nekad neraujiet elektrības vadu. Satveriet uzlādes adapteru un atvienojiet to, viegli pavelkot.
- Neļaujiet ar elektrisko skrejriteni darboties bērniem vai personām bez attiecīgām iemaņām. Izmantojiet to viņiem nepieejamā vietā.
- Akumulatoru drīkst uzlādēt tikai ar oriģinālo adapteri.
- Esiet īpaši piesardzīgi, izmantojot elektrisko skrejriteni bērnu tuvumā.
- Neļaujiet izmantot elektrisko skrejriteni kā rotaļlietu.
- Izmantojiet tikai ražotāja ieteiktos piederumus.
- Neievietojiet ierīces atverēs dažādus priekšmetus. Neizmantojiet elektrisko skrejriteni, ja kāda no atverēm ir aizpildīta.
- **Neiegremdējiet elektrisko skrejriteni ūdenī vai citā šķidrumā. Tas izraisīs elektriskā skrejriteņa bojājumus vai drošības traucējumus.**
- Regulāri pārbaudiet, vai elektriskais skrejritis un uzlādes adaptera elektrības vads nav bojāti.
- Nemetiet elektriskā skrejriteņa akumulatoru ugunī un nepakļaujiet to temperatūrai virs 35 °C.
- Elektriskā skrejriteņa darbības laikā nepieskarieties tā kustīgajām daļām. Pēc braukšanas ar elektrisko skrejriteni nepieskarieties bremžu diskam.
- Nelabojiet elektrisko skrejriteni patstāvīgi. Sazinieties ar pilnvaroto servisa centru.
- Bērni vecumā līdz 15 gadiem, kā arī personas ar fiziskiem, maņu vai garīgiem traucējumiem vai ar nepietiekamu pieredzi un zināšanām drīkst izmantot šo elektrisko skrejriteni, ja viņi atrodas citu cilvēku uzraudzībā vai arī ir instruēti par elektriskā skrejriteņa izmantošanu drošā veidā, kā arī izprot iespējamo bīstamību.
- **Atcerieties, ka, braucot ar elektrisko skrejriteni, varat zaudēt līdzsvaru, sadurties vai nokrist. Lai izvairītos no savainojumiem, iepazīstieties ar šo instrukciju un uzturiet skrejriteni labā stāvoklī!**
- Braukšanas laikā lietojiet elkoņu un ceļgalu aizsargus un ķiveri. Pielāgojiet apģērbu braukšanai. Iesakām valkāt sporta apģērbu.
- Braukt ar motorrolleru ar vienu roku aizliegts!

- Braukšana pa kāpnēm ir aizliegta.
- Aizliegums braukt ar vairākiem cilvēkiem vai pārvadāt bērnus uz motorrollera
- Leteicamais riepu gaisa spiediens ir 220-240 Kpa.
- Pirms katra brauciena pārbaudiet pilnu drošības ķēdi, priekšējos un aizmugurējos lukturus, atstarotājus, priekšējās un aizmugurējās bremzes, vai tie ir kārtībā. Ja nē, nekavējoties pārtrauciet lietot skrejriteni.
- Nelietojiet skrejriteni, ja ir slikti laikapstākļi (lietus, sniegs, spēcīgs vējš, ...).
- Neizmantojiet skrejriteni citu personu vai bērnu pārvadāšanai. Skrejritis ir paredzēts tikai vienam cilvēkam.
- Skrejriteni var izmantot personas, kas ir vecākas par 15 gadiem. NEIZMANTOJIET skrejriteni grūtniecības laikā!
- Skrejriteņa maksimālā slodze ir 120 kg.
- Nelietojiet alkoholu vai citas atkarību izraisošas vielas pirms braukšanas vai tās laikā. Nesmēķējiet, braucot ar skrejriteni.
- Neveiciet tālruņa zvanus un neizmantojiet austiņas braukšanas laikā! Vienmēr pievērsiet visu uzmanību skrejriteņa vadīšanai.
- Pievērsiet uzmanību ceļu stāvoklim, jebkuri izciļņi var nelabvēlīgi ietekmēt braucienu – dubļi, ledus, sniegs, slapjums, bedres.
- Skrejritis ir paredzēts, lai uzbrauktu slīpumā, kas ir mazāks par 15 °.
- Neizmantojiet skrejriteni uz ceļiem, kas paredzēti automobiļiem.
- Nenovietojiet skrejriteni drošības izeju, evakuācijas gaitiņu priekšā un neatliekamās palīdzības dienestu transportlīdzekļiem paredzētās vietās.

BRĪDINĀJUMS! SKREJRITENĀ NEPAREIZA LIETOŠANA VAI ŠĪS LIETOŠANAS INSTRUKCIJAS NEIZLASĪŠANA VAR IZRAISĪT NOPIETNUS IEVAINOJUMUS. PĀRDEVĒJS UN IZPLATĪTĀJS NAV ATBILDĪGI PAR TRAUMĀM, FINANSIĀLIEM ZAUDĒJUMIEM, NEGADĪJUMIEM, JURIDISKIEM STRĪDIEM VAI KONFLIKTIEM, KAS RADUŠIES NEPAREIZAS LIETOŠANAS UN ŠĪS INSTRUKCIJAS NEIEVĒROŠANAS DĒĻ.

Ražotāja norādījumu neievērošanas dēļ var tikt atteikts garantijas remonts.

IEPAKOJUMA SATURS

- 1x Elektriskais skrejritenis SC7000 vai SC4500
- 1x Uzlādes adapters
- 1x Akumulators
- 1x Šeštūra atslēga M5
- 1x Lietošanas instrukcija

IERĪCES APRAKSTS

- | | |
|--------------------------------|-----------------------------------|
| 1 Priekšējais lukturnis | 8 Āķis |
| 2 Saliekams stabs | 9 Neslidoša virsma |
| 3 Bloķēšanas klips | 10 Akumulatora vāka skrūve |
| 4 Rāmis | 11 Aizmugurējais spāns |
| 5 Priekšējais ritenis | 12 Aizmugurējais lukturnis |
| 6 Atstarotājs | 13 Atzīmēt |
| 7 Stāvēt | 14 Dzinējs |

Attēlus pie aprakstiem atradīsiet šīs pamācības CZ versijā.

STŪRES UN DISPLEJA APRAKSTS**1. Bremžu svira**



Piespiediet bremžu rokturi, lai apstātos. Viegli nospiediet aizmugurējo dubļusargu, lai palēninātu gaitu.

2. LED displejs

Ja iedegas signāllampīņa "Defekta norāde", sazinieties ar izplatītāju, lai saņemtu padomu, kā rīkoties.

3. Funkciju taustiņš

A Īsi nospiediet funkciju taustiņu, lai pārslēgtu pārnesumus.

- Iesācēja režīms: ātruma režīma indikators  neparādās.
- Pieredzējuša lietotāja režīms: ātruma režīma indikators  parādās baltā krāsā.
- Sporta režīms: ātruma režīma indikators  iedegas sarkanā krāsā.

B Divreiz īsi nospiediet funkciju taustiņu, lai ieslēgtu/izslēgtu lukturnus. Bremzējot aizmugurējie lukturni iedegas automātiski.

4. Ieslēgšanas/izslēgšanas taustiņš

Turiet taustiņu ilgi nospiestu, lai ieslēgtu/izslēgtu elektrisko skrejriteni.

5. Gāzes kontroles taustiņš

Nospiežot akseleratora (gāzes) taustiņu, skrejritenis tiek iedarbināts un palielina ātrumu, nospiežot atkārtoti.

6. Kruīza kontroles funkcija

Kruīza kontrole aktivizējas automātiski, ja 6 sekundes tiek uzturēts konstants ātrums. Ja vēlaties izslēgt kruīza kontroli, palieliniet ātrumu, nospiežot gāzi, vai nospiediet bremzes.

- A - Aizmugurējā bremze
- B - Rokturnis
- C - Displejs
- D - Priekšējā bremze
- E - Gaisma, funkciju poga
- F - Ieslēgšanas/izslēgšanas poga
- G - Gāzes poga
- H - Bojājuma indikācija
- I - Pašreizējais ātrums
- J - Akumulatora statuss
- K - Temperatūras sensors
- L - Ātruma režīms
- M - Ātruma mērvienība

Attēlus pie aprakstiem atradīsiet šīs pamācības CZ versijā.

LIETOŠANAS INSTRUKCIJA

ELEKTRISKĀ SKREJRITENĀ MONTĀŽA

Bridinājums

Pirms piederumu pievienošanas vai noņemšanas vienmēr izslēdziet elektrisko skrejriteni un izvelciet uzlādes adaptera kontaktdakšu no strāvas kontaktligzdas.

N - Iztaisnojiet saliekamo stieni un nostipriniet fiksējošo klipu

O - Pievienojiet abus kabelus un ievietojiet stūri nolaižamajā stienī

P - Pieskrūvējiet stūri pie salokāmā stienja ar skrūvēm (iekļauts komplektā)

ELEKTRISKĀ SKREJRITENĀ SALOCĪŠANA

Q - Pagrieziet bloķēšanas gredzenu

R - Atbrīvojiet drošības fiksatoru

S - Nolaidiet kolonnu

T - Āķim jāiekļaujas aizmugurējā spārna atverē un jāpiespiež, lai nostiprinātu.

AKUMULATORA UZSTĀDĪŠANA

U - Ievietojiet akumulatoru e-scooter horizontāli

V - Pievienojiet uzlādes un strāvas savienotāju akumulatoram

W - Aizveriet akumulatora vāciņu

X - Pievelciet vāku, izmantojot skrūves pulksteņrādītāja virzienā

Attēlus pie aprakstiem atradīsiet šīs pamācības CZ versijā.

ELEKTRISKĀ SKREJRITENĀ VADĪBA

1. Nospiediet ieslēgšanas/izslēgšanas taustiņu 2 sekundes.

2. Uzlieciet vienu kāju uz pamatnes, bet ar otru kāju atspērieties no zemes.

3. Sasniedzot pietiekamu ātrumu un jūtoties stabili, uzlieciet otru kāju uz elektriskā skrejriteņa pamatnes.

4. Pēc brauciena uzsākšanas viegli nospiediet gāzi un nedaudz pagrieziet stūri, lai mainītu braukšanas virzienu.

5. Nospiediet GĀZES taustiņu, lai paātrinātu gaitu. Esiet uzmanīgi un nebrauciet pārāk ātri!

6. Piespiediet bremžu sviru, lai bremzētu, un nedaudz piespiediet aizmugurējo bremzi, lai nedaudz bremzētu.

7. Kad elektriskais skrejriteņis pietiekami palēninās, noņemiet kāju no pamatnes. Kad skrejriteņis pilnībā apstājas, varat nolaisties ar abām kājām.

ELEKTRISKĀ SKREJRITENĀ NOBRAUKUMS

Elektriskā skrejriteņa nobraukumu var ietekmēt vairāki faktori, piemēram, laikapstākļi, slodze, akumulatora uzlāde un ceļu stāvoklis. Šie faktori ir norādīti kā galvenie piemēri, katrs no tiem var ietekmēt nobraukumu, turklāt tie var būt vairāki kopā. Tāpēc ņemiet vērā, ka kopējais specifikācijā norādītais nobraukums ir tikai indikatīvs. Realitātē nobraukums var ievērojami atšķirties. Tāpēc esiet gatavi šādai situācijai.

AKUMULATORA SPECIFIKĀCIJA

Ievērojiet turpmāk minētos uzglabāšanas un uzlādes norādījumus, lai pagarinātu akumulatora darbības laiku un veiktspēju. Pievērsiet īpašu uzmanību drošības brīdinājumiem un detalizētai specifikācijai.

Akumulatora specifikācija

Veids	Litija jonu akumulators
Uzlādes laiks	8-9 stundas
Spriegums	36 V
Darba temperatūra	0 °C–35 °C
Temperatūra uzlādes laikā	0 °C–35 °C
Maksimālais spriegums uzlādes laikā	42 V
Ieteicamais uzglabāšanas laiks (no -8 °C līdz 35 °C)	3 mēneši ar pilnu uzlādi
Maksimālā uzlādes strāva	2 A
Ievades spriegums	100–240 V
Frekvence	50–60 Hz
Izvades spriegums	42 V
Izvades strāva	2 A
Uzglabāšanas temperatūra	-8 °C–35 °C

AKUMULATORA LIETOŠANAS DROŠĪBA

Pārtrauciet izmantot akumulatoru šādos gadījumos:

- Izmantojiet elektriskā skrejriteņa akumulatoru tikai saskaņā ar vietējiem tiesību aktiem. Sazinieties ar atbilstīgu kvalificētu personu, lai izņemtu un modificētu akumulatoru.
- Nepieskarieties nevienai vielai, kas sāk izplūst no akumulatora. Ja akumulators sāk smakot vai kļūst pārmērīgi silts, pārtrauciet akumulatora izmantošanu.
- Neizmantojiet elektrisko skrejriteni uzlādes laikā. Pirms braukšanas un uzstādīšanas vienmēr atvienojiet akumulatoru no elektrotīkla.
- Pārlicinieties, ka bērni un dzīvnieki nepieskaras akumulatoram!
- Lai akumulators darbotos, pievērsiet pēc iespējas lielāku uzmanību uzglabāšanas temperatūrai un uzlādes temperatūrai. Vienmēr ievērojiet akumulatora specifikācijā norādīto temperatūras diapazonu.
- Pirms litija akumulatora transportēšanas vienmēr pārbaudiet vietējos likumus. Litija akumulatorus uzskata par bīstamiem.
- Akumulators satur bīstamas vielas, nekad neatveriet akumulatoru. Neko neievietojiet akumulatorā.
- Par daudz izlādēta litija akumulatora uzlāde ir aizliegta. Šie akumulatori rada drošības risku. Nododiet tos atbilstīgā savākšanas punktā.
- Ja akumulatora iekšējā temperatūra pārsniedz 45 °C, tiks automātiski iedarbināta aizsardzības sistēma.
- Nelādējiet akumulatoru, ja ārējā vai iekšējā temperatūra pārsniedz 40 °C.
- Nekad neatstājiet elektrisko skrejriteni stāvam tiešu saules staru ietekmē. Tas var sabojāt akumulatoru.
- Lai uzlādētu elektrisko skrejriteni, izmantojiet tikai oriģinālo uzlādes ierīci.

UZLĀDES METODES

1. metode:

- Izņemiet akumulatoru no elektriskā skrejriteņa, noņemiet silikona vāciņu no uzlādes porta, pēc tam pievienojiet lādētāja līdzstrāvas savienotāju akumulatora uzlādes portam.
- Ja lādētāja indikators iedegas sarkanā krāsā, akumulators tiek uzlādēts pareizi.
- Ja lādētāja indikators deg zaļā krāsā, tas nozīmē, ka akumulators ir pilnībā uzlādēts.

2. metode:

- Noņemiet silikona vāciņu no uzlādes pieslēgvietas e-skūtera sānos un pievienojiet lādētāja līdzstrāvas savienotāju

akumulatora uzlādes portam...

- a - Strāvas padeves savienotājs
- b - Uzlādes savienotājs
- c - Uzlādes indikators

ELEKTRISKĀ SKREJRITEŅA PIEVIENOŠANA LIETOJUMPROGRAMMAI

- Lejupielādējiet lietotni Concept Home pakalpojumā Google Play vai App Store.
- Reģistrējies vai piesakies.
- Pārliecinieties, ka Jums tālrunī ir ieslēgta Bluetooth funkcija.
- 1. - Leslēdziet e-skūteri un lietotnē noklikšķiniet uz Pievienot ierīci
- 2. - Kad ekrāna augšdaļā parādās e-skūteris, noklikšķiniet uz Pievienot - Vai arī kreisajā pusē noklikšķiniet uz Ceļojumi ārpus telpām -> Motorolleris
- 3. - Tagad noklikšķiniet uz + (savienošana pāri ar e-skūteri)
- 4. - Tagad e-skūteris ir veiksmīgi savienots.

APKOPE UN TĪRĪŠANA

- Vienmēr pārliecinieties, ka elektriskā skrejriteņa akumulators un uzlādes ierīce ir atvienota no barošanas avota. Elektriskais skrejriteņis ir jāizslēdz.
- Lai notīrītu elektrisko skrejriteņi, samitriniet mīkstu drāniņu ar tīru ūdeni. Veicot gultņu apkopi, nekad neuzklājiet par daudz eļļas.
- Elektrisko skrejriteņi aizliegts tīrīt ar ūdeni vai iegremdēt ūdenī un citos šķidrums. Tas izraisītu neatgriezeniskus elektronisko elementu bojājumus.

UZGLABĀŠANA

- Pirms uzglabāšanas pilnībā uzlādējiet akumulatoru, lai novērstu akumulatora bojājumus pārmērīgas izlādes dēļ ilgstošas uzglabāšanas laikā.
- Uzlādējiet akumulatoru vismaz reizi trijos mēnešos.
- Ja uzglabāšanas temperatūra ir zemāka par 0 °C, neuzlādējiet akumulatoru. Pārvietojiet akumulatoru uz telpu, kurā ir istabas temperatūra, un pēc tam uzlādējiet.
- Uzglabājiet elektrisko skrejriteņi piemērotā, sausā iekštelpā. Elektrisko skrejriteņi var pārklāt, lai novērstu putekļu iekļūšanu.

PROBLĒMU RISINĀŠANA

Problēma	Risinājums
Elektrisko skrejriteņi nevar iedarbināt	Uzlādējiet akumulatoru.
Elektriskais skrejriteņis neuzlādējas	Pārbaudiet, vai lādētājs ir pareizi ievietots kontaktligzdā; ja nav pievienojiet to elektrotīklam pareizi.
	Pārbaudiet, vai elektriskā skrejriteņa lādētājs darbojas (signāllampīņa ir ieslēgta).
	Pārbaudiet, vai elektriskā skrejriteņa lādētāja kontaktdakša un uzlādes pieslēgvietā ir pareizi pievienota.

Akumulatora darbības samazināšanās	Akumulatora izmantošanas laiks ir beidzies – akumulators ir jānomaina pret jaunu. Sazinieties ar pilnvaroto servisa centru.
Nedarbojas motors	Sazinieties ar pilnvaroto servisa centru.
Bremzes	Tās rada čīkstīgu skaņu – pārbaudiet bremžu centrēšanu.
	Ja bremžu stiprinājuma elements ir vaļīgs, pievelciet skrūves un centrējiet bremzes.
	Ja bremzes un bremžu uzlikas ir piesārņotas un novērš pienācīgu bremzēšanu, notīriet bremzes ar tīru ūdeni.

Ja Jūsu problēma nav norādīta tabulā, sazinieties ar izplatītāju vai pilnvaroto servisu. Jebkādas izmaiņas un remonts, ko veicat elektriskajam skrejriteņim, var izraisīt bojājumus, un vēlākas pretenzijas netiks pieņemtas!

AKUMULATORA IZNĪCINĀŠANA

Ierīce ir litija jonu akumulators. Šāds akumulatora veids satur vielas, kas to sadalīšanās laikā var kaitēt videi. Pirms ierīces iznīcināšanas vai akumulatora nomaiņas jāizņem iepriekšējais akumulators un jānodod atbilstīgā savākšanas punktā.

TEHNISKĀ APKALPE

Plašāka mēroga apkopes un remontdarbi, kuriem ir nepieciešama iejaukšanās ierīces iekšpusē, jāveic kvalificētam speciālistam vai servisa centram.

VIDES AIZSARDŽĪBA

- Nododiet iepakojuma materiālu un vecās ierīces otrreizējai pārstrādei.
- Ierīču kastes var nodot atkritumu šķirošanas punktos.
- Polietilēna (PE) maisījumus nododiet otrreizējai pārstrādei paredzēto materiālu savākšanas punktā.

Ierīces otrreizējā pārstrāde tās kalpošanas laika beigās



Šī ierīce ir marķēta saskaņā ar Eiropas Parlamenta un Padomes Direktīvu 2012/19/ES par elektrisko un elektronisko iekārtu atkritumiem (EElA). Simbols uz izstrādājuma vai tā iepakojuma norāda, ka šis izstrādājums nepieder sadzīves atkritumiem. Tas jānogādā elektrisko un elektronisko iekārtu otrreizējās pārstrādes savākšanas punktā. Nodrošinot šā izstrādājuma pareizu iznīcināšanu, tiks novērsta nelabvēlīga ietekme uz vidi un cilvēku veselību, ko var izraisīt nepareiza ierīces iznīcināšana. Iznīcināšana jāveic saskaņā ar noteikumiem par atkritumu apstrādi. Lai iegūtu papildu informāciju par šīs ierīces otrreizēju pārstrādi, lūdz, sazinieties ar vietējās pašvaldības sadzīves atkritumu iznīcināšanas dienestu vai veikalu, kurā iegādājāties izstrādājumu.



Šis izstrādājums atbilst visām piemērojamo ES direktīvu pamatprasībām.

Izmaiņas tekstā, konstrukcijā un tehniskajās specifikācijās var tikt veiktas bez iepriekšēja brīdinājuma, un mēs paturam tiesības veikt šīs izmaiņas.

ACKNOWLEDGMENT

Thank you for purchasing a Concept product. We wish you much joy with your new appliance every day you use it. Please read the instruction manual carefully before initial use. To refer to this manual any time you need to, we recommend you to keep it in a safe place. And please pass it to any future owner of the appliance.

Technical specifications	
Unfolded scooter size	1110*530*1230 mm
Folded scooter size	1110*530*535 mm
Height from ground to the deck	205 mm
Weight	23 kg
Wheel size	10 inches
Battery capacity	SC 7000 - 15,6 Ah SC 4500 - 10,4 Ah
Motor power	500 W
Range per charge	SC 7000 - Up to 70 km SC 4500 - Up to 45 km
Maximum speed	25 km/h
Maximum load	100 kg (120 kg)
Maximum incline	25°
IP rating	IP54
Frequency range (MHz)	2400-2483.5
Transmitter performance (max)	10dBm

IMPORTANT SAFETY PRECAUTIONS

- Do not use the electric scooter in any other way than as described in this manual.
- For your own safety, follow the local road traffic code. Before using the electric scooter, check the condition of your electric scooter, check for a damaged tire or any other part and check that all parts are properly tightened.
- If battery's internal temperature reaches 50°C, its protection will be activated and the battery cannot be recharged.
- After full recharge, e-scooter's energy will be sufficient for 90-120 days in standby mode. If the battery has not been recharged in time, excessive power discharge will occur, with resulting irrecoverable damage and loss of our guarantee.

- Do not use front brake for emergency braking.
- When using the electric scooter, always be careful not to hurt yourself, other people or damage other people's property.
- It is forbidden to modify or rebuilt the electric scooter as it may damage the electric scooter or change the power of the motor, which may result in serious injury.
- Do not leave the electric scooter unattended.
- When disconnecting the unit from the wall outlet, never pull the power cord, grasp the charger and disconnect it by removing it from the receptacle.
- Do not allow children or unauthorized people to handle the electric scooter, use it out of their reach.
- Pay extra attention when the using the electric scooter near children.
- Use only the original adaptor for recharging.
- Do not allow the electric scooter to be used as a toy.
- Do not use any accessories other than those recommended by the manufacturer.
- Do not insert any objects into the openings. Do not use the electric scooter if any of the openings is clogged.
- **Do not immerse the electric scooter in water or any other liquid. This would damage the electric scooter and lead to an accident.**
- Check the electric scooter and the charger cord for damage regularly.
- Do not throw the battery of the electric scooter into a fire or expose it to temperatures above 35 °C.
- Do not touch the driven moving parts of the electric scooter during operation. When riding the electric scooter, do not touch the brake discs.
- Do not attempt to repair the electric scooter by yourself. Contact an authorized service centre.
- This electric scooter can be used by children aged from 15 years and above and persons with reduced physical, sensory or mental capabilities or lack of experience and knowledge if they have been given supervision or instruction concerning the use of the device in a safe way and understand the hazards involved.
- **Please bear in mind that when riding the electric scooter, you can lose balance, bump into something or fall. In order to prevent an injury, read and understand this manual and keep the scooter in good condition!**

- Before riding the electric scooter, put on safety elbow pads, knee pads and a helmet. Wear appropriate clothing – we recommend sportswear.
- Do not use the electric scooter in a bad weather (rain, snow, strong wind...).
- It is not allowed to ride the e-scooter with only one hand on the handlebar!
- Do not ride on the stairs.
- More persons and/or transport of kids on the e-scooter are not allowed
- Recommended tire pressure 220-240 Kpa.
- Check the power supply circuit, front and rear lights, reflectors, front and rear brakes for proper operation. In case of not proper operation, stop using the scooter immediately.
- Do not use the scooter to transport other people or children. The electric scooter is intended for one person only.
- The electric scooter can be used by people over 15 years of age. DO NOT USE the electric scooter if you are pregnant.
- The maximum load of the electric scooter is 120 kg.
- Do not consume alcohol or use any other addictive substances before or during riding the electric scooter. Do not smoke while riding the electric scooter.
- Do not make calls or use headphones while riding the electric scooter. Always pay full attention to driving.
- Pay attention to the state of the roads, any uneven road surface can negatively affect your ride – mud, ice, snow, wet ground, potholes.
- The electric scooter is designed to climb to an angle that is less than 15°.
- Do not use the electric scooter on roads intended for cars.
- Do not park your electric scooter in front of safety exits, evacuation corridors and spaces reserved for emergency services.

WARNING! IMPROPER USE OF THE ELECTRIC SCOOTER OR FAILURE TO READ THIS INSTRUCTION MANUAL MAY RESULT IN SERIOUS INJURY. THE DEALER OR THE DISTRIBUTOR ASSUME NO RESPONSIBILITY FOR INJURY, FINANCIAL DAMAGE, DISAGREEMENTS, LEGAL DISPUTES OR CONFLICTS CAUSED BY IMPROPER USE AND FAILURE TO FOLLOW INSTRUCTIONS OF THIS MANUAL.

Damages from failure to follow the manufacturer's instructions are not covered by the warranty.

PACKAGE CONTENTS

1x Electric scooter SC7000 or SC4500
 1x Charger
 1x Battery
 1x M5 Allen key
 1x User manual

PRODUCT DESCRIPTION

- | | |
|-------------------------|-------------------------------|
| 1 Front light | 8 Hook |
| 2 Folding column | 9 Anti-slip deck |
| 3 Locking ring | 10 Battery cover screw |
| 4 Frame | 11 Rear mudguard |
| 5 Front wheel | 12 Rear light |
| 6 Reflector | 13 Plate |
| 7 Kickstandr | 14 Motor |

You can find images for labels in the CZ version of this manual.

HANDLEBARS AND DISPLAY DESCRIPTION**1. Brake lever**



Hold the brake handle to stop. Lightly step on the rear mudguard to brake a little.

2. LED display

If the "Fault indication" light lights up, contact your dealer and ask him for an advice on how to proceed.

3. Function button

A Short press the function button to switch gears.

- Beginner mode: the speed mode indicator  is off.
- Advanced mode: the speed mode indicator  is white.
- Sports mode: the speed mode indicator  is red.

B Short press the function button twice to turn on/off the headlights. The tail lights turn on automatically when braking.

4. On/Off button

Long press the button to switch the electric scooter on/off.

5. Accelerator button

Press the accelerator button to start the electric scooter and press it again to accelerate.

6. Cruise control function

The cruise control is automatically activated if you maintain a constant speed for 6 seconds. If you want to deactivate the cruise control, simply accelerate or step on a brake.

A - Rear brake

B - Grip

C - Display

D - Front light

E - Light, function keys

F - ON/OFF button

G - Acceleration button

H - Fault identification

I - Current speed

J - Battery charging level

K - Temperature sensor

L - Speed mode

M - Speed unit

You can find images for labels in the CZ version of this manual.

OPERATING INSTRUCTIONS

ELECTRIC SCOOTER ASSEMBLY

Warning

Always switch off the electric scooter and disconnect the charger from wall socket before assembling or removing accessories!

N – Lift the column in upright position and secure with the locking ring

O – Connect both cables and insert the handlebar into the column

P – Connect the handlebar with the column using screws (included)

FOLDING DOWN THE E-SCOOTER

Q - Turn the locking ring

R – Loosen the locking clip

S – Fold the column

T – Press the hook to engage into the hole in the rear mudguard.

INSTALLATION OF THE BATTERY

U – Place the battery in the e-scooter horizontally

V – Connect the charging and power supply connector to the battery

W – Put the battery cover onto the battery

X – Tighten the screws clockwise

You can find images for labels in the CZ version of this manual.

HOW TO RIDE THE ELECTRIC SCOOTER

1. Press and hold the On/Off button for 2 seconds.

2. Place one foot on the deck and use the other one to kick off the ground.

3. After you reach a sufficient speed and you feel stable, place your other foot on the deck of the electric scooter.

4. After start, slightly press the accelerator and carefully turn the handlebars to change direction.

5. Press the ACCELERATOR button to accelerate. Be careful and do not ride too fast!

6. Press the brake lever and lightly step on the rear brake to brake.

7. When the electric scooter slows down enough, remove your foot from the deck. After the electric scooter stops completely, put both your feet on the ground.

RANGE OF THE ELECTRIC SCOOTER

The range of the electric scooter can be affected by several factors, such as the weather, weight, battery charge and state of the road. These are just main examples, each factor can affect the range and many of them can combine with each other. Please bear in mind that the total range given in specifications is for reference only. The actual range can vary greatly. Bear it in mind when using the electric scooter.

BATTERY SPECIFICATIONS

Follow these storage and charge instructions to extend battery lifespan and performance. Please pay special attention to safety precautions and other specifications.

Battery specifications	
Type	Li-ion battery
Charging time	8-9 hours
Voltage	36 V

Operating temperature	0 °C–35 °C
Charge temperature	0 °C–35 °C
Maximum charging voltage	42 V
Recommended storage time (-8 °C – 35 °C)	3 months when fully charged
Maximum charging current	2 A
Input voltage	100–240 V
Frequency	50–60 Hz
Output voltage	42 V
Output current	2 A
Storage temperature	-8 °C–35 °C

SAFE USING OF THE BATTERY

Stop using the battery in the following cases:

- Use the battery of the electric scooter only in accordance with local laws. Contact a qualified person to remove and replace the battery.
- Do not touch any substances leaking from the battery. If the battery starts to produce an unpleasant odour or gets too hot, stop using it.
- Do not use the electric scooter during charging. Always disconnect the battery from the charger before ride and installation.
- Do not let children and animals touch the battery!
- To ensure proper operation of the battery, pay attention to the storage and charge temperature. Always observe the temperature range given in the specifications.
- Always follow local laws when transporting lithium batteries. Lithium batteries are considered dangerous.
- The battery contains dangerous substances, never open the battery. Do not insert anything into the battery.
- It is forbidden to charge a lithium battery that has been over-discharged. These batteries represent a safety hazard, hand them over to the appropriate collection point.
- If the internal temperature of the battery exceeds 45 °C, the protection system will be automatically activated.
- Do not charge the battery if the outdoor or indoor temperature exceeds 40 °C.
- Never leave the electric scooter on a direct sunlight. This could damage the battery.
- Use only original chargers to charge the electric scooter.

CHARGING METHODS

Method 1:

- Remove the battery from the e-scooter, remove the silicon cover on the charging port, plug DC connector in battery's charging port.
- If the signal lamp of the charger lights red, the charging process continues.
- If the signal lamp of the charger lights green, the charging process has been completed.

Method 2:

- Remove the silicon cover on the charging port on the side of the e-scooter and plug DC connector of the charger to battery's charging port.

a – Power supply connector

b – Charging connector

c – Charging indicator

CONNECTING E-SCOOTER TO THE APPLICATION

- Download Concept Home application from Google Play or App Store.
 - Register or log in.
 - Be sure Bluetooth is switched on in your smartphone.
1. – Switch on the e-scooter and click on Add device in the application
 2. – As soon as the e-scooter has been displayed on the top of the display, click on Add
 - Or click left on Outdoor travel -> Scooter
 3. – Now click on + (pairing with e-scooter)
 4. – The e-scooter has been successfully connected.

CLEANING AND MAINTENANCE

- Always make sure that the battery and charger of the electric scooter are disconnected from the power supply. The electric scooter must be switched off.
- Dampen a soft cloth with clean water and use it to clean the electric scooter. Never use an excessive amount of lubricating oil when performing bearing maintenance.
- It is forbidden to clean the electric scooter using water spray or immerse it into water and other liquids. This would permanently damage the electrical components.

STORAGE

- Before storage, fully charge the battery to prevent damage to the battery caused by over-discharge during long-term storage.
- Recharge the battery at least once every three months.
- Do not charge the battery if the storage temperature is below 0 °C. Move the battery to a room with a room temperature and then charge it.
- Store your electric scooter in a suitable dry interior. The electric scooter can be covered to prevent dust on settling on it.

TROUBLESHOOTING

Problem	Remedy
The electric scooter does not start	Charge the battery.
The electric scooter does not charge	Make sure that the charger is correctly connected to the wall outlet, if not, connect the charger to the mains.
	Make sure that the charger of the electric scooter works (the indicator is on).
	Make sure that the plug of the charger and the charging port of the electric scooter are correctly connected.
Reduced performance of the battery	The battery life is over – replace the battery with a new one. Contact an authorized service centre.
The motor is not working	Contact an authorized service centre.

Brakes	The brakes make a grinding or whistling noise – check their adjustment.
	If the clamping element of the brakes is loosened, tighten the bolts and adjust the brakes.
	If the brakes and brake pads are dirty and offer poor braking power, clean the brakes with clean water.

If the instructions in the table above do not help you to solve the problem, contact your dealer or an authorized service centre. Any modifications and repairs you make to the electric scooter may damage the appliance and subsequent warranty claims will not be accepted!

BATTERY DISPOSAL

The appliance contains a Li-ion battery. This type of battery contains substances that can damage the environment in their disintegration. Before disposing of the appliance or replacing the battery, the original battery must be removed and returned to an appropriate collection point.

SERVICE

Extensive maintenance or repair, which requires access to internal parts of the product, has to be performed by a qualified service centre.

ENVIRONMENTAL CONCERNS

- Packaging materials and old appliances should be recycled.
- Packaging materials may be disposed of as sorted waste.
- Dispose the plastic bags made of polyethylene (PE) of as sorted waste.

Recycling of the appliance at the end of its lifespan



This appliance is labelled in accordance with European Directive 2012/19/EU concerning used electrical and electronic appliances (Waste Electrical and Electronic Equipment - WEEE). The symbol on the product or on its packaging indicates that this product may not be treated as household waste. Instead, it should be taken to the appropriate collection point for the recycling of electrical and electronic equipment. By ensuring this product is disposed of correctly, you will help prevent potential negative consequences for the environment and human health, which could otherwise be caused by inappropriate waste handling of this product. The disposal of such material has to be done according to the recycling regulations. For more detailed information about recycling of this appliance see the authorized local office or service for household waste disposal or the shop, where you purchased the appliance.



The product meets all the necessary requirements of the EU directives applicable to the specific product.

Changes in text, design, and technical specifications are subject to change without notice and we reserve the right to change them.

DANKSAGUNG

Vielen Dank, dass Sie ein Produkt der Marke Concept eingekauft haben. Wir wünschen Ihnen, dass Sie mit unserem Produkt über seine gesamte Gebrauchsdauer zufrieden sein werden.

Lesen Sie sich vor dem ersten Gebrauch die ganze Bedienungsanleitung sorgfältig durch und bewahren Sie diese dann auf. Stellen Sie sicher, dass auch andere Personen, die dieses Produkt behandeln werden, sich mit dieser Gebrauchsanweisung vertraut machen.

Technische Parameter	
Abmessungen des E-Scooters ausgeklappt	1110*530*1230 mm
Abmessungen des E-Scooters zusammengeklappt	1110*530*535 mm
Höhe vom Boden zum Brett	205 mm
Gewicht	23 kg
Radgröße	10 Zoll
Akku-Kapazität	SC 7000 - 15,6 Ah SC 4500 - 10,4 Ah
Motorleistung	500 W
Reichweite pro Ladung	SC 7000 - Bis 70 km SC 4500 - Bis 45 km
Max. Geschwindigkeit	25 km/h
Max. Tragkraft	100 kg (120 kg)
Max. Neigung der Fahrbahn	25°
Schutzart	IP54
Frequenzbereich (MHz)	2400-2483.5
Senderleistung (max)	10dBm

WICHTIGE SICHERHEITSHINWEISE

- Benutzen Sie den E-Scooter nicht anders, als es in dieser Anleitung beschrieben ist.
- Wenn die Innentemperatur der Batterie erreicht 50°C, ist die Batterie im geschützten Zustand und sie kann nicht geladen werden.
- Wenn der E-Scooter vollgeladen ist, reicht seine Energie für ca. 90-120 Tage im Stand-By-Modus. Wenn die Batterie nicht rechtzeitig nachgeladen wird, kommt es zur übermäßigen Entladung, die eine unreparierbare Beschädigung und Verlust unserer Garantie zur Folge haben.
- Die Vorderradbremse nicht als Notbremse benutzen

- Halten Sie die lokalen Straßenverkehrsregeln für Ihre Sicherheit ein. Überprüfen Sie vor der Fahrt den Zustand Ihres E-Scooters, die Räder oder sonstige Komponenten des E-Scooters auf Beschädigung und alle Teile auf richtiges Festziehen.
- Verhalten Sie sich bei dem Einsatz des E-Scooters immer so, dass Sie weder sich selbst noch Dritte verletzen oder das Vermögen Dritter beschädigen.
- Jegliche Anpassungen oder Umbauten des E-Scooters sind verboten, dies kann zur Beschädigung der Konstruktion des E-Scooters oder zur Änderung der Motorleistung führen, was schwere Verletzungen zu Folge haben kann.
- Lassen Sie den E-Scooter nicht ohne Aufsicht.
- Ziehen Sie nie am Zuleitungskabel, um den Ladeadapter von der Steckdose zu trennen, sondern greifen Sie den Ladeadapter und ziehen Sie diesen aus der Steckdose aus.
- Gestatten Sie den Kindern und Unmündigen nicht, mit dem E-Scooter zu manipulieren, nutzen Sie diesen außerhalb ihrer Reichweite.
- Verwenden Sie den E-Scooter nur mit großer Vorsicht in der Nähe von Kindern.
- Die Batterie darf man nur mit dem originalen Adapter nachladen.
- Erlauben Sie nicht, dass der E-Scooter als Spielzeug verwendet wird.
- Nutzen Sie kein anderes Zubehör, als es vom Hersteller empfohlen wird.
- Legen Sie keine Gegenstände in die Öffnungen hinein. Benutzen Sie den E-Scooter nicht, wenn irgendwelche dessen Öffnungen verstopft ist.
- **Tauchen Sie den E-Scooter weder ins Wasser noch in eine andere Flüssigkeit ein. Dies würde zur Beschädigung des E-Scooters und zum Sicherheitsunfall führen.**
- Überprüfen Sie den E-Scooter, sowie das Anschlusskabel des Ladeadapters regelmäßig auf Beschädigung.
- Es ist verboten, den E-Scooter nur mit einer Hand zu steuern!
- Es ist verboten, auf Treppen zu fahren.
- Fahren von mehreren Personen und Transport von Kindern auf dem E-Scooter sind verboten.
- Empfohlener Reifendruck ist 220-240 Kpa.
- Vor jeder Fahrt den Speisestromkreis, das Front- und Rücklicht, die Reflektoren und die Vor- und Hinterradbremse auf Beschädigung überprüfen. Wenn diese Teile nicht richtig funktionieren, die Benutzung des E-Scooters sofort unterbrechen.

- Werfen Sie den Akkumulator des E-Scooters nicht ins Feuer und setzen Sie ihn keinen Temperaturen von über 35 °C aus.
- Berühren Sie die angetriebenen beweglichen Teile des E-Scooters während des Betriebs nicht. Berühren Sie die Bremsscheiben nach der Fahrt mit dem E-Scooter nicht.
- Reparieren Sie den E-Scooter nicht selbst. Wenden Sie sich an eine autorisierte Werkstatt.
- Diesen E-Scooter können Kinder ab dem 15. Lebensjahr und Personen mit den erniedrigten physischen oder mentalen Fähigkeiten oder mit den ungenügenden Erfahrungen und Kenntnissen dann nutzen, wenn sie unter der Aufsicht stehen oder wenn sie über das Nutzen des E-Scooters auf eine sichere Weise belehrt wurden und wenn sie die eventuellen Gefahren verstehen.
- **Denken Sie daran, dass Sie bei der Fahrt mit dem E-Scooter Gleichgewicht verlieren, aufprallen oder stürzen können. Machen Sie sich mit dieser Anleitung vertraut und erhalten Sie den E-Scooter im guten Zustand, um die Verletzungen vorzubeugen!**
- Ziehen Sie sich die Ellbogen- und Knieschützer, sowie den Helm vor der Fahrt an. Stimmen Sie Ihre Bekleidung mit der Fahrt ab - es wird Sportbekleidung empfohlen.
- Benutzen Sie den E-Scooter beim Unwetter nicht (Regen, Schnee, starker Wind...).
- Benutzen Sie den E-Scooter nicht zum Transport von Dritten, bzw. von Kindern. Der E-Scooter ist nur für eine Person bestimmt.
- Der E-Scooter kann von Personen ab dem 15. Lebensjahr genutzt werden. BENUTZEN Sie den E-Scooter NICHT in Schwangerschaft!
- Maximale Tragkraft des E-Scooters beträgt 120 kg.
- Trinken Sie vor oder während der Fahrt keinen Alkohol und nehmen Sie keine anderen Suchtstoffe ein. Rauchen Sie nicht bei der Fahrt mit dem E-Scooter.
- Telefonieren Sie nicht und benutzen Sie keine Kopfhörer bei der Fahrt! Konzentrieren Sie sich immer voll auf das Fahren.
- Berücksichtigen Sie den Zustand der Straßen, jegliche Unebenheiten - Schlamm, Eis, Schnee, Feuchte, Schlaglöcher - können Ihre Fahrt negativ beeinflussen.
- Der E-Scooter ist zum Steigen im Winkel unter 15° bestimmt.

- Benutzen Sie den E-Scooter nicht auf den Straßen, die für Kraftfahrzeuge bestimmt sind.
- Parken Sie Ihren E-Scooter nicht vor den Notausgängen, Fluchtwegen oder auf einem für den Rettungsdienst bestimmten Parkplatz.

WARNUNG! UNSACHGEMÄSSE BENUTZUNG DES E-SCOOTERS ODER NICHT DURCHLESEN DIESES BENUTZERHANDBUCHS KANN ZU EINER SCHWEREN VERLETZUNG FÜHREN. DER VERKÄUFER ODER DER VERTREIBER HAFTET NICHT FÜR VERLETZUNGEN, FINANZSCHÄDEN, UNFÄLLE, RECHTSSTREITE ODER KONFLIKTE, DIE AUF DIE UNSACHGEMÄSSE NUTZUNG UND NICHT-EINHALTUNG DIESES HANDBUCHS ZURÜCK ZU FÜHREN SIND.

Bei der Nichteinhaltung der Anweisungen des Herstellers kann eine eventuelle Reparatur nicht als Garantiereparatur anerkannt werden.

PACKUNGSGEHALT

1x E-Scooter SC7000 oder SC4500
 1x Ladeadapter
 1x Akku
 1x M5-Sechskantschlüssel
 1x Benutzerhandbuch

PRODUKTBECHREIBUNG

- | | | | |
|---|--------------------|----|---------------------------|
| 1 | Vorderlicht | 8 | Haken |
| 2 | Klappbare Säule | 9 | Rutschfestes Brett |
| 3 | Arretierungsklemme | 10 | Akkumulatordeckelschraube |
| 4 | Rahmen | 11 | Hinterer Kotflügel |
| 5 | Vorderrad | 12 | Rücklicht |
| 6 | Reflektor | 13 | Marke |
| 7 | Ständer | 14 | Motor |

Abbildungen der Etiketten finden Sie in der CZ-Version dieser Anleitung.

BESCHREIBUNG - LENKSTANGE MIT ANZEIGE

1. Bremshebel



Durch Halten des Griffs der Bremse halten Sie an. Treten Sie leicht auf den hinteren Kotflügel, um abzubremesen.

2. LED-Display

Wenn die Kontrollleuchte „Störungsanzeige“ erleuchtet, setzen Sie sich mit Ihrem Verkäufer in Verbindung, der Sie berät, wie weiter vorzugehen ist.

3. Funktionstaste

A Durch kurzes Drücken der Funktionstaste schalten Sie zwischen den Geschwindigkeitsstufen um.

- Anfängermodus: die Anzeige vom Geschwindigkeitsmodus  erleuchtet nicht.
- Fortgeschrittenenmodus: die Anzeige vom Geschwindigkeitsmodus  erleuchtet weiß.
- Sportmodus: die Anzeige vom Geschwindigkeitsmodus  leuchtet rot.

B Das Vorderlicht wird durch zwei kurze Drücke der Funktionstaste ein-/ausgeschaltet. Das Rücklicht leuchtet beim Bremsen automatisch.

4. EIN/AUS Taste

Durch langes Drücken der Taste wird der E-Scooter ein-/ausgeschaltet.

5. Gasbedienungstaste

Durch Drücken der Akzeleratortaste (Gastaste) wird der Scooter in Bewegung gebracht, und beim erneuten Drücken beschleunigt er.

6. Tempomatfunktion

Wenn eine permanente Geschwindigkeit über 6 Sekunden erhalten bleibt, aktiviert sich der Tempomat automatisch. Wenn Sie den Tempomat ausschalten möchten, genügt es, Gas zu geben oder auf die Bremse zu treten.

- A - Hinterradbremse
- B - Handgriff
- C - Anzeige
- D - Vorderradbremse
- E - Licht, Funktionstaste
- F - Ein/Aus-Taste
- G - Beschleunigungstaste
- H - Fehlerbezeichnung
- I - Aktuelle Geschwindigkeit
- J - Batteriezustand
- K - Temperatursensor
- L - Geschwindigkeitsmodus
- M - Geschwindigkeitseinheit

Abbildungen der Etiketten finden Sie in der CZ-Version dieser Anleitung.

BEDIENUNGSANLEITUNG

ZUSAMMENBAU DES E-SCOOTERS

Hinweis

Vor dem Zusammenbau oder von der Wegnahme des Zubehörs schalten Sie den E-Scooter immer aus und ziehen Sie den Stecker des Ladeadapters aus der Netzsteckdose immer aus!

N – Die klappbare Säule heben und mit dem Arretierungsring sichern

O – Beide Kabel verbinden und die Lenkstange in die klappbare Säule legen

P – Die Lenkstange und die klappbare Säule mit den mitgelieferten Schrauben verschrauben.

UMKLAPPEN DES E-SCOOTERS

Q – Den Sicherheitsring drehen

R – Die Arretierungsklemme lösen

S – Die Säule umklappen

T – Der Haken muss in die Öffnung am hinteren Kotflügel einrasten und mit Eindrücken gesichert werden.

INSTALLATION DER BATTERIE

U – Die Batterie horizontal in den E-Scooter legen

V – Den Lade- und Speisekonnector an die Batterie anschließen

W – Den Batteriedeckel schließen

X – Den Deckel mit den Schrauben im Urzeigersinn befestigen

Abbildungen der Etiketten finden Sie in der CZ-Version dieser Anleitung.

LENKUNG DES E-SCOOTERS

1. Drücken Sie die Ein-Taste über 2 Sekunden.

2. Treten Sie mit einem Fuß auf das Brett, und mit dem anderen Fuß stoßen Sie sich vom Boden kräftig ab.

3. Wenn die ausreichende Geschwindigkeit erreicht wurde und wenn Sie sich stabil fühlen, treten Sie auch mit dem anderen Fuß aufs Brett des E-Scooters.

4. Nach dem Start geben Sie etwas Gas, und durch leichtes Drehen der Lenkstange ändern Sie die Fahrtrichtung.

5. Durch Drücken der GAS-Taste beschleunigen Sie. Seien Sie vorsichtig und fahren Sie nicht zu schnell!

6. Durch Drücken des Bremshebels wird gebremst und durch leichtes Treten auf die Rückbremse wird abgebremst.

7. Wenn der E-Scooter ausreichend verlangsamt, geben Sie den Fuß weg vom Brett. Sobald der E-Scooter stehen bleibt, können Sie mit beiden Füßen absteigen.

REICHWEITE DES E-SCOOTERS

Die Reichweite des E-Scooters kann durch mehrere Faktoren beeinflusst werden, wie z. B. durch das Wetter, das Gewicht, den Ladezustand des Akkus und den Zustand der Straßen. Diese Faktoren werden als Hauptbeispiele angeführt, die Reichweite kann durch jeden dieser Faktoren beeinflusst werden, viele davon werden auch kombiniert. Beachten Sie daher, dass die in der Spezifikation angeführte Gesamtreichweite nur ein Orientierungswert ist. In der Wirklichkeit kann die Reichweite sehr viel abweichen. Seien Sie daher auf diese Situation vorbereitet.

SPEZIFIKATION DES AKKUS

Halten Sie die nachstehenden Anweisungen hinsichtlich der Lagerung und Ladung ein, dank dessen Sie die Nutzungsdauer des Akkus verlängern und die Leistung erhöhen. Der Sicherheitsanweisung und den näheren Spezifikationen ist erhöhte Aufmerksamkeit zu widmen.

Spezifikation des Akkus

Typ	Li-Ion-Akku
Ladezeit	8-9 Stunden
Spannung	36 V
Betriebstemperatur	0 °C - 35 °C
Temperatur bei der Ladung	0 °C - 35 °C
Max. Spannung bei der Ladung	42 V
Empfohlene Aufbewahrungsdauer (bei -8 °C bis 35 °C)	3 Monate vollgeladen
Max. Ladestrom	2 A
Eingangsspannung	100-240 V
Frequenz	50-60 Hz
Ausgangsspannung	42 V
Ausgangsstrom	2 A
Aufbewahrungstemperatur	-8 °C - 35 °C

SICHERE BENUTZUNG DES AKKUS

In folgenden Fällen ist der Akku nicht mehr zu benutzen:

- Der Akku des E-Scooters darf nur im Einklang mit den lokalen Rechtsvorschriften genutzt werden. Setzen Sie sich mit zuständigen qualifizierten Personen in Verbindung, um den Akku auszubauen und anzupassen.
- Berühren Sie keine aus dem Akku austretenden Stoffe. Wenn der Akku zu stinken beginnt, bzw. zu heiß ist, benutzen Sie ihn nicht mehr.
- Der E-Scooter darf beim Ladevorgang nicht genutzt werden. Vor der Fahrt und der Installation ist der Akku jeweils von dem Ladegerät zu trennen.
- Achten Sie darauf, dass Kinder oder Tiere den Akku nicht berühren!
- Achten Sie auf die Aufbewahrungs- und die Ladetemperatur, damit der Akku möglichst effizient funktioniert. Es ist jeweils der Temperaturbereich anzuwenden, der in der Spezifikation des Akkus angeführt ist.
- Informieren Sie sich jeweils über die lokalen Rechtsvorschriften zum Transport der Li-Ion Akkus. Die Li-Ion Akkus werden als Gefahrgüter betrachtet.
- Im Akku sind Gefahrstoffe enthalten, öffnen Sie daher niemals den Akku. Legen Sie nichts in den Akku hinein.
- Es ist verboten, solchen Li-Ion Akku aufzuladen, der zu tief entladen wurde. Solche Akkus stellen ein Sicherheitsrisiko dar, führen Sie diese daher einer geeigneten Sammelstelle zu.
- Überschreitet die Innentemperatur des Akkus 45 °C, schaltet das Schutzsystem automatisch ein.
- Laden Sie den Akku nicht, wenn die Außenraum- oder Innenraumtemperatur 40 °C überschreitet.
- Lassen Sie den E-Scooter nie auf einer Stelle mit direkter Sonneneinstrahlung stehen. Dies könnte zur Beschädigung des Akkus führen.
- Laden Sie den E-Scooter ausschließlich mit einem Originalladegerät.

LADEMETHODEN

Methode 1:

- Die Batterie aus dem E-Scooter herausnehmen, den Silikondeckel auf dem Ladeport entfernen, DC-Konnector des Ladegerätes mit dem Ladeanschluss der Batterie verbinden.
- Wenn die Signallampe des Ladegerätes rot leuchtet, wird die Batterie geladen.
- Wenn die Signallampe des Ladegerätes grün leuchtet, ist der Ladevorgang beendet.

Methode 2:

- Den Silikondeckel des Ladeanschlusses an der Seite des E-Scooters entfernen und den DC-Konnektor des Ladegerätes mit dem Ladeanschluss der Batterie verbinden.

- a - Speisekonnektor
- b - Ladekonnektor
- c - Ladeindikator

ANSCHLUSS DES E-SCOOTERS MIT DER APPLIKATION

- Applikation Concept Home aus Google Play oder App Store herunterladen.
 - Sich registrieren oder einloggen.
 - Versichern Sie sich, dass Bluetooth in Ihrem Smartphone ist eingeschaltet.
1. – Den E-Scooter einschalten und in der Applikation auf Menuposten Hinzufügen des Gerätes klicken
 2. – Sobald der E-Scooter oben auf der Anzeige erscheint, auf Menuposten Hinzufügen klicken
– Oder links auf Outdoor travel -> Scooter klicken
 3. – Nun auf + (Paarung mit dem E-Scooter) klicken
 4. – Der E-Scooter wurde erfolgreich angeschlossen.

WARTUNG UND REINIGUNG

- Überzeugen Sie sich jedes Mal, dass der Akku und das Ladegerät des E-Scooters vom Stromnetz getrennt sind. Der E-Scooter muss ausgeschaltet sein.
- Befeuchten Sie ein weiches Tuch mit sauberem Wasser, und reinigen Sie damit den E-Scooter. Bei der Wartung der Lager geben Sie nie eine größere Menge des Schmieröls zu.
- Es ist verboten, den E-Scooter mit Wasserstrahl oder durch Tauchen ins Wasser oder sonstige Flüssigkeiten zu reinigen. Dies würde zu Dauerschäden an den elektronischen Komponenten führen.

LAGERUNG

- Der Akku ist vor der Einlagerung vollzuladen, um seiner Beschädigung durch übermäßige Entladung bei der langfristigen Lagerung vorzubeugen.
- Laden Sie den Akku mindestens einmal pro drei Monate.
- Laden Sie den Akku nicht, wenn die Temperatur bei der Lagerung 0 °C unterschreitet. Transportieren Sie den Akku in einem Raum mit der Zimmertemperatur, und erst dann ist dieser zu laden.
- Bewahren Sie Ihren E-Scooter in einem geeigneten, trockenen Innenraum auf. Der E-Scooter kann abgedeckt werden, um die Staubablagerungen zu vermeiden.

PROBLEMLÖSUNG

Problem	Lösung
Der E-Scooter startet nicht	Laden Sie den Akku.
Der E-Scooter wird nicht geladen	Überprüfen Sie, ob das Ladegerät richtig in die Steckdose eingesteckt ist, wenn nicht, stecken Sie das Ladegerät in die Steckdose ein.
	Überprüfen Sie, ob das Ladegerät des E-Scooters funktioniert (die Kontrollleuchte leuchtet).
	Überprüfen Sie, ob der Stecker des Ladegeräts und der Ladeport des E-Scooters richtig eingesteckt sind.

Betriebssenkung des Akkus	Die Nutzungsdauer des Akkus ist zu Ende – der Akku ist durch einen neuen zu ersetzen. Kontaktieren Sie den autorisierten Service.
Der Motor arbeitet nicht	Kontaktieren Sie den autorisierten Service.
Bremsen	Die Bremsen knarren oder quietschen - überprüfen Sie die Einstellung der Bremsen.
	Wenn das Spannelement der Bremsen gelöst wurde, sind die Schrauben nachzuziehen und die Bremsen einzustellen.
	Wenn die Bremsen und die Bremsklötze verschmutzt sind und an ordentlichem Bremsen hindern, sind die Bremsen mit sauberem Wasser zu reinigen.

Sollten Sie Ihr Problem in der Tabelle oben nicht finden, setzen Sie sich mit Ihrem Verkäufer oder einer autorisierten Werkstatt in Verbindung. Jegliche Anpassungen und Reparaturen, die Sie selbst an Ihrem E-Scooter durchführen, können zur Beschädigung führen, und anschließende Beanstandungen werden nicht anerkannt!

ENTSORGUNG DES AKKUMULATORS

Das Gerät beinhaltet einen Li-Ion-Akku. Dieser Typ des Akkus beinhaltet Stoffe, die bei ihrer Zersetzung die Umwelt beschädigen können. Vor der Entsorgung des Geräts oder dem Ersatz des Akkus ist es nötig, den ursprünglichen Akku auszubauen und diesen einer geeigneten Sammelstelle zuzuführen.

INSTANDHALTUNG

Eine umfangreiche Wartung oder Reparatur, die einen Eingriff in die inneren Teile des Gerätes erfordert, ist durch einen Fachservice durchzuführen.

UMWELTSCHUTZ

- Bevorzugen Sie das Recyceln von Verpackungen und Altgeräten.
- Der Gerätekarton kann als sortiertes Altmaterial entsorgt werden.
- Die Polyäthylentüten (PE) geben Sie zur Sammlung des Materials zum Recyceln ab.

Recycling des Gerätes am Ende seiner Lebensdauer

Dieses Gerät ist im Einklang mit der Europäischen Richtlinie 2012/19/EU über Elektro- und Elektronik-Altgeräte (WEEE) gekennzeichnet. Das Symbol am Produkt oder an dessen Verpackung gibt an, dass dieses Produkt nicht in den Haushaltsabfall gehört. Es ist auf eine Sammelstelle zum Recyceln der elektrischen und elektronischen Anlagen zu bringen. Durch die Sicherstellung der korrekten Entsorgung dieses Produktes helfen Sie, negative Konsequenzen für die Umwelt und die Gesundheit der Menschen zu verhindern, die durch die unsachgemäße Entsorgung dieses Produktes verursacht würden. Die Entsorgung muss im Einklang mit den Vorschriften für die Abfallbehandlung durchgeführt werden. Ausführlichere Informationen zum Recycling dieses Produktes erhalten Sie bei der zuständigen örtlichen Behörde, dem Dienstleister für Entsorgung von Haushaltsabfall oder in dem Geschäft, wo Sie das Produkt gekauft haben.



Dieses Produkt erfüllt sämtliche Grundanforderungen der EU-Richtlinien, die sich darauf beziehen.

Die Änderungen im Text, im Design und in den technischen Spezifizierungen können ohne vorherigen Hinweis geändert werden, und wir behalten uns das Recht auf deren Änderungen vor.

MERCI

Nous vous remercions d'avoir acheté le produit de la marque Concept et nous espérons qu'il vous apportera votre entière satisfaction pendant son utilisation.

Lire attentivement le manuel d'emploi avant la première utilisation et le conserver. Faire prendre connaissance du manuel d'emploi par les autres personnes pouvant manipuler le produit.

Caractéristiques techniques	
Dimensions du scooter désassemblé	1110*530*1230 mm
Dimensions du scooter assemblé	1110*530*535 mm
Hauteur du sol à la planche	205 mm
Le poids	23 kg
Taille des roues	10 pouces
Capacité de la pile	SC 7000 - 15,6 Ah SC 4500 - 10,4 Ah
Puissance moteur	500 W
Autonomie sur une seule charge	SC 7000 - Jusqu'à 70 km SC 4500 - Jusqu'à 45 km
Vitesse maximale	25 km/h
Capacité de charge maximale	100 kg (120 kg)
Pente maximale de la route	25°
Classement IP	IP54
Gamme de fréquences (MHz)	2400-2483.5
Puissance de l'émetteur (max)	10dBm

PRÉCAUTIONS PARTICULIÈRES DE SÉCURITÉ

- Ne jamais utiliser le scooter autrement que prévu dans le manuel d'emploi.
- Pour votre sécurité, respecter la réglementation de route locale. Avant toute utilisation, vérifier l'état de votre scooter électrique, l'état du pneu ou toute autre partie du scooter électrique et le serrage correcte des pièces.
- Si la température interne de la batterie atteint 50°C, elle se trouve dans un état de protection et ne peut être chargée.
- Une fois entièrement chargé, la trottinette épuisera son énergie après environ 90 à 120 jours en mode veille. Si la batterie n'est pas chargée à temps, une surdécharge se produira. Ce dommage est irréparable et ne relève pas de notre garantie.
- N'utilisez pas le frein avant pour un freinage d'urgence.

- Lorsque vous utilisez le scooter électrique faire attention pour éviter de se blesser ou de blesser autrui.
- Toute modification du scooter électrique est interdite pour éviter d'endommager la structure du scooter électrique ou changer la puissance du moteur, ce qui pourrait entraîner des blessures graves.
- Ne pas laisser le scooter en fonctionnement sans surveillance.
- Ne pas tirer sur le cordon d'alimentation pour le débrancher, mais saisir la fiche et la tirer délicatement.
- Ne pas permettre aux enfants ou aux personnes de capacités mentales réduites de manipuler le scooter ou le mettre hors leur portée.
- Redoubler de vigilance lorsque le scooter est employé à proximité d'enfants.
- Vous ne pouvez charger la batterie qu'avec l'adaptateur original.
- Ne pas permettre de laisser utiliser le scooter comme un jouet.
- Ne pas utiliser autres accessoires que ceux prévus par le fabricant.
- N'insérer aucun objet dans les voies d'entrée. Ne pas utiliser le scooter lorsque les voies d'entrée sont bloquées.
- **Ne jamais immerger le scooter à l'eau ou autre liquide que ce soit. Cela pourrait endommager le scooter électrique et provoquer un accident de sécurité.**
- Examiner régulièrement l'appareil et le cordon d'alimentation pour vérifier son état parfait.
- Ne pas jeter la batterie dans le feu et ne pas l'exposer aux températures supérieures à 35 °C.
- Ne pas toucher les parties mobiles lorsque le scooter est en fonctionnement. Ne pas toucher les disques de frein après la conduite du scooter électrique.
- Ne pas réparer le scooter électrique par vos soins. Contacter un centre d'entretien agréé.
- Ce scooter peut être utilisé par des enfants âgés de 15 ans et plus et les personnes ayant des capacités physiques ou mentales réduites ou le manque d'expérience et de connaissances, si elles sont supervisées ou ont reçu des instructions pour utiliser le scooter d'une manière sûre et comprennent les dangers potentiels.
- **Il est à retenir que vous pouvez perdre l'équilibre, vous cogner ou tomber pendant la conduite pour éviter toute blessure. Lire le présent manuel et entretenir votre scooter en bon état !**

- Vous devez porter un casque, des genouillères et des coudières avant d'utiliser le scooter électrique. Adapter vos vêtements - il est recommandé de porter des vêtements de sport.
- Il est interdit de conduire un scooter d'une seule main !
- Il est interdit de prendre les escaliers.
- Pas plus d'une personne ou d'enfants sur un scooter
- Le gonflage recommandé des pneus est de 220-240 Kpa.
- Avant chaque trajet, vérifiez le circuit électrique, les feux avant et arrière, les réflecteurs, les freins avant et arrière pour vous assurer qu'ils sont en bon état de marche. Si ce n'est pas le cas, cessez immédiatement d'utiliser le scooter.
- Ne pas rouler par mauvais temps (pluie, neige, vent fort...)
- Ne pas utiliser le scooter pour transporter d'autres personnes ou des enfants. Le scooter est conçu pour être utilisé par une seule personne.
- Le scooter peut être utilisé par des personnes de plus de 15 ans. NE PAS UTILISER le scooter pendant la grossesse !
- La capacité de charge maximale du scooter est de 120 kg.
- Ne pas boire d'alcool ou d'autres substances addictives avant ou pendant la conduite. Ne pas fumer pendant la conduite.
- Ne pas téléphoner et ne pas utiliser d'écouteurs en conduisant ! Faire toujours attention à la conduite.
- Faire attention à l'état des routes, toute irrégularité peut nuire à votre conduite - boue, glace, neige, route mouillée, nids-de-poule.
- Le scooter est conçu pour monter à une pente inférieure à 15 °.
- Ne pas utiliser le scooter sur des routes destinées aux voitures.
- Ne pas garer le scooter devant les sorties de sécurité, les couloirs d'évacuation et dans une zone réservée aux services de secours.

MISE EN GARDE ! UNE MAUVAISE UTILISATION DU SCOOTER OU LE NON-RESPECT DU PRÉSENT MANUEL PAR L'UTILISATEUR PEUT ENTRAÎNER DE GRAVES BLESSURES. LE REVENDEUR OU LE DISTRIBUTEUR N'A AUCUNE RESPONSABILITÉ EN CAS DE BLESSURE, DOMMAGES-INTÉRÊTS, ACCIDENTS, LITIGES OU CONFLITS JURIDIQUES CAUSÉS PAR UNE UTILISATION INCORRECTE ET LE NON-RESPECT DE CE MANUEL.

En cas de non-respect des recommandations du fabricant, la garantie concernant la réparation est annulée.

CONTENU DU PAQUET

1x Scooter électrique SC7000 ou SC4500
 1X Adaptateur de recharge
 1x Batterie
 1x Clé hexagonale M5
 1x manuel de l'utilisateur

DESCRIPTION DU PRODUIT

- | | |
|-------------------------------|---|
| 1 lumière avant | 8 Crochet |
| 2 tige pliante | 9 Surface antidérapante |
| 3 Clip de verrouillage | 10 vis du couvercle de la batterie |
| 4 Cadre | 11 Garde-boue arrière |
| 5 Roue avant | 12 lumière arrière |
| 6 Réflexion | 13 marque |
| 7 stand | 14 Moteur |

DESCRIPTION DES GUIDONS ET DE L'ÉCRAN

1. Levier de frein



Serrer le levier de frein pour ralentir. Appuyer légèrement sur le frein mécanique arrière pour freiner.

2. Affichage LED

Si le voyant « Indication de défaut » s'allume, contactez votre revendeur pour obtenir des informations sur la procédure à appliquer.

3. Bouton de fonction

A Appuyer brièvement sur la touche de fonction pour changer de vitesse.

- Mode débutant : l'indicateur du mode vitesse  n'apparaît pas.
- Mode avancé : l'indicateur du mode vitesse  s'allume en blanc.
- Mode sport : l'indicateur du mode vitesse  s'allume en rouge.

B Appuyer court deux fois sur la touche de fonction pour allumer / éteindre les phares. Les phares arrière s'allument automatiquement lors du freinage.

4. Bouton marche / arrêt

Maintenir appuyé le bouton marche / arrêt pour démarrer / arrêter le scooter électrique.

5. Bouton d'accélérateur

En appuyant sur le bouton d'accélérateur (accélérateur), le scooter démarre et appuyez à plusieurs reprises pour accélérer.

6. Fonction régulateur de vitesse

Le régulateur de vitesse est activé automatiquement si une vitesse constante est maintenue pendant 6 secondes. Accélérer ou actionner le levier de frein pour désactiver le régulateur de vitesse.

- A - Frein arrière
- B - Poignée
- C - Affichage
- D - Frein avant
- E - Lumière, bouton de fonction
- F - Bouton marche/arrêt
- G - Bouton de l'accélérateur
- H - Désignation du défaut
- I - Vitesse actuelle
- J - État de la batterie
- K - Capteur de température
- L - Mode vitesse
- M - Unité de vitesse

MODE D'EMPLOI

ASSEMBLAGE DU SCOOTER ÉLECTRIQUE

Attention

Arrêter toujours le scooter électrique et débrancher l'adaptateur de charge avant d'assembler ou de retirer les accessoires !

N - Redressez la tige d'inclinaison et fixez le clip de verrouillage.

A - Connectez les deux câbles et insérez le guidon dans la barre pliante.

P - Visser le guidon à la barre pliante avec les vis (incluses)

PLIER UN SCOOTER ÉLECTRIQUE

Q - Tourner la bague de retenue

R - Libérer le clip de verrouillage de sécurité

S - Plier la colonne

T - Le crochet doit s'insérer dans le trou du garde-boue arrière et appuyer pour le fixer.

INSTALLATION DE LA BATTERIE

U - Insérez la batterie horizontalement dans le scooter électrique.

V - Connectez le connecteur de charge et d'alimentation à la batterie.

W - Fermez le couvercle de la batterie

X - Serrez le couvercle en utilisant les vis dans le sens des aiguilles d'une montre.

CONDUITE DU SCOOTER ÉLECTRIQUE

1. Appuyer sur le bouton d'alimentation pendant 2 secondes.
2. Placez un pied sur le repose-pied et prenez appui avec l'autre au sol pour avancer lentement.
3. Lorsque la trottinette commence à avancer en roue libre, placez les deux pieds sur le repose-pied.
4. Appuyez doucement sur l'accélérateur et tournez légèrement le guidon pour changer de direction.
5. Appuyez sur le bouton ACCÉLÉRATEUR pour accélérer. Attention à ne pas conduire trop vite !
6. Appuyez sur le levier de frein pour freiner et actionnez le frein arrière en le serrant légèrement.
7. Lorsque le scooter électrique ralentit suffisamment, descendez votre pied du repose-pied. Lorsque le scooter s'arrête complètement, vous pouvez descendre avec les deux pieds.

DÉCÉLÉRATION DU SCOOTER ÉLECTRIQUE

La décélération du scooter électrique est affectée par plusieurs facteurs, tels que les conditions météorologiques, le poids, la charge de la batterie et les conditions de la route. Ces facteurs sont donnés à titre d'exemples, chacun de ces facteurs pouvant affecter la décélération, dont beaucoup sont combinés. Par conséquent, garder à l'esprit que le temps de décélération indiqué dans la spécification est donné à titre indicatif. En réalité le temps peut varier considérablement. Prendre en compte ce fait.

CARACTÉRISTIQUES DE LA BATTERIE

Suivre ces consignes de stockage et de charge pour prolonger la durée de vie et les performances de la batterie. Porter une attention particulière aux avertissements de sécurité et aux spécifications détaillées.

Caractéristiques de la batterie

Type	Batterie Li-ion
Durée de chargement	8-9 heures
Tension	36 V
Température de fonctionnement	0 °C-35 °C
Température pendant la charge	0 °C-35 °C
Tension maximale pendant la charge	42 V
Durée de stockage recommandée (-8 °C à 35 °C)	3 mois à pleine charge
Courant de charge maximum	2 A
Tension d'entrée	100-240 V
Fréquence	50-60 Hz
Tension de sortie	42 V
Courant de sortie	2 A
Température de stockage	-8 °C- 35 °C

SÉCURITÉ DE L'UTILISATION DE LA BATTERIE

Arrêter d'utiliser la batterie dans les cas ci-dessous :

- Utiliser la batterie du scooter électrique conformément à la réglementation locale applicable. Contacter une personne qualifiée pour retirer et modifier la batterie.
- Ne pas toucher aucune substance en cas de fuite de la batterie. Si la batterie commence à sentir ou devient trop chaude, arrêter d'utiliser la batterie.
- Ne pas utiliser le scooter électrique pendant la charge. Débrancher toujours la batterie avant de conduire et de l'installer.
- Assurez-vous que les enfants et les animaux ne touchent pas la batterie !
- Pour que la batterie fonctionne, faire attention à la température de stockage et à la température de charge. Utiliser toujours la plage de température spécifiée dans la spécification de la batterie.
- Se conformer à la réglementation locale lors du transport de batteries au lithium. Les piles au lithium sont considérées comme dangereuses.
- La batterie contient des substances dangereuses, ne jamais ouvrir la batterie. Ne rien insérer dans la batterie.
- Il est interdit de charger une batterie au lithium trop épuisée. Ce type de batterie présente un risque de sécurité, remettre la batterie dans un centre de collecte approprié.
- Si la température interne de la batterie dépasse 45 °C, le système de protection se déclenche automatiquement.
- Ne pas charger la batterie si la température extérieure ou intérieure dépasse 40 °C.
- Ne jamais laisser le scooter électrique en plein soleil. Il y a un risque d'endommagement de la batterie
- Utiliser uniquement des chargeurs d'origine pour charger le scooter électrique.

MÉTHODES DE CHARGEMENT

Méthode 1 :

- Retirez la batterie du scooter, enlevez le couvercle en silicone du port de charge, puis branchez le connecteur CC du chargeur dans le port de charge de la batterie.
- Si le témoin lumineux du chargeur est rouge, la batterie se charge bien.
- Si le témoin lumineux du chargeur est vert, la batterie est entièrement chargée.

Méthode 2 :

- Retirez le couvercle en silicone du port de charge sur le côté du scooter et branchez le connecteur CC du chargeur dans le port de charge de la batterie.

a - Connecteur d'alimentation

b - Connecteur de charge

c - Indicateur de charge

CONNECTER LE SCOOTER ÉLECTRIQUE À L'APPLICATION

- Téléchargez l'application Concept Home sur Google Play ou l'App Store.
 - S'inscrire ou se connecter.
 - Assurez-vous que la fonction Bluetooth est activée sur votre téléphone.
- Allumez votre trottinette électrique et cliquez sur Ajouter un appareil dans l'application.
 - Une fois que la trottinette électrique apparaît en haut de l'écran, cliquez sur Ajouter.
 - Ou bien à gauche, cliquez sur Outdoor travel -> trottinette.
 - Cliquez maintenant sur + (couplage avec la trottinette électrique).
 - La trottinette électrique est maintenant connectée avec succès.

ENTRETIEN ET NETTOYAGE

- Avant toute action, vérifiez le débranchement de la batterie et du chargeur du scooter électrique. Le scooter électrique doit être arrêté.
- Nettoyer le scooter électrique en utilisant un chiffon doux et de l'eau propre. Ne jamais appliquer de l'huile de graissage en excès lors de l'entretien des roulements.
- Il est interdit de nettoyer le scooter électrique en utilisant des jets d'eau ou en l'immergeant dans l'eau et autres liquides. Cela endommagerait définitivement les composants électroniques.

ENTREPOSAGE

- Charger complètement la batterie avant le stockage pour éviter d'endommager la batterie en raison d'une décharge excessive pendant le stockage à long terme.
- Recharger la batterie au moins une fois par trois mois.
- Si la température de stockage est inférieure à 0 °C, ne pas recharger la batterie. Déplacer la batterie dans une pièce à température ambiante avant de la recharger.
- Ranger votre scooter électrique dans un endroit convenable et hors de portée de l'humidité. Le scooter électrique peut être couvert pour le protéger contre la poussière.

DÉPANNAGE GÉNÉRAL

Problème	Solution
Le scooter électrique ne démarre pas	Charger la batterie.
Le scooter électrique ne se recharge pas	Vérifier que le chargeur est correctement inséré dans la prise, si ce n'est pas le cas le rebrancher.
	Vérifier que le chargeur de scooter électrique fonctionne (voyant allumé).
	Vérifiez que la prise du chargeur et le port de charge du scooter électrique sont correctement insérés.

Fonctionnement réduit de la batterie	La durée de vie de la batterie est à la fin - remplacer la batterie. Contacter le service d'entretien agréé.
Le moteur ne fonctionne pas.	Contactez le service d'entretien agréé.
Freins	Ils émettent des bruits de grincement ou de sifflement - vérifier le réglage des freins.
	Si le collier de frein est desserré, serrer les vis et ajuster les freins.
	Si les freins et les plaquettes de frein sont sales et empêchent un bon freinage, nettoyer les freins à l'eau.

Si votre problème n'est pas compris dans le tableau ci-dessus, veuillez contacter votre revendeur ou un centre de service agréé. Toutes modifications et réparations apportées au scooter électrique peuvent entraîner des dommages et le retrait de la garantie !

MISE AU REBUT DE LA BATTERIE

L'appareil contient la batterie Li-Ion. Ce type de batterie contient des substances pouvant être néfastes à l'environnement lors sa décomposition. Retirer la batterie et la remettre dans un centre de collecte autorisé pour mettre au rebut l'appareil ou changer la batterie.

ENTRETIEN

Les opérations de maintenance ou les réparations de plus grande étendue nécessitant une intervention sur les composants internes de l'appareil ne peuvent être effectuées que par un centre d'entretien agréé.

PROTECTION DE L'ENVIRONNEMENT

- Préférer le recyclage des emballages et des appareils à la fin de leur durée de vie.
- Le carton est à remettre dans le centre de collecte sélective.
- Les sachets en plastique (PE) sont à remettre dans le centre de collecte sélective pour recyclage.

Recyclage de l'appareil à la fin de sa durée de vie :

La désignation du produit est conforme à la Directive européenne 2012/19/CE relative aux déchets d'équipements électriques et électroniques (WEEE). Le symbole apposé sur le produit ou son emballage indique que le produit ne doit pas être éliminé avec les déchets municipaux. Il est nécessaire de le remettre dans un centre de collecte pour le recyclage des équipements électriques et électroniques. En assurant une élimination conforme de ce produit, vous pouvez empêcher tout impact négatif sur l'environnement et sur la santé humaine résultant de la liquidation non conforme de ce produit. Éliminer le produit en conformité à la réglementation de traitement de déchets. De plus amples informations concernant le recyclage peuvent être obtenues auprès de l'administration locale compétente, les centres de tri de déchets ménagers ou dans le magasin où vous avez acheté votre produit.



Ce produit satisfait aux exigences élémentaires des directives CE applicables.

Le fabricant se réserve le droit d'effectuer les modifications du texte, design et spécifications techniques sans informations au préalable.

RINGRAZIAMENTO

Grazie per aver acquisito il prodotto di marchio Concept e vi auguriamo che vi dia la massima soddisfazione per tutta la durata della sua vita utile.

Si consiglia di leggere attentamente l'intero manuale d'uso prima di procedere al primo uso dell'apparecchio stesso. Conservare bene il manuale d'uso. Provvedere che tutte le persone addette all'uso del prodotto facciano la conoscenza del manuale d'uso.

Parametri tecnici	
Dimensioni di monopattino smontato	1110*530*1230 mm
Dimensioni di monopattino montato	1110*530*535 mm
Altezza del piano misurato da terra	205 mm
Peso	23 kg
Dimensione delle ruote	10 pollici
Capacità della batteria	SC 7000 - 15,6 Ah SC 4500 - 10,4 Ah
Potenza motore	500 W
Autonomia con batteria carica	SC 7000 - Sino a 70 km SC 4500 - Sino a 45 km
Velocità massima	25 km/ora
Portata massima	100 kg (120 kg)
Pendenza massima della strada	25°
Protezione ingresso	IP54
Gamma di frequenza (MHz)	2400-2483.5
Potenza del trasmettitore (massima)	10dBm

IMPORTANTI AVVERTIMENTI DI SICUREZZA

- Non utilizzare il monopattino elettrico in modo diverso da quello descritto nel presente manuale d'uso.
- Per motivi di sicurezza rispettare le disposizioni del Codice stradale. Prima di partire controllare lo stato del monopattino elettrico, l'integrità dei pneumatici e di ogni altro componente. Controllare il serraggio di tutti i componenti.
- Se la temperatura interna della batteria raggiunge i 50°C, è in stato protetto e non può essere caricata.
- Quando il monopattino elettrico è completamente carico si scarica dopo circa 90-120 giorni in modalità standby. Se la batteria non viene caricata

in tempo, si sotto-scarica, il danno è irreparabile e non è coperto dalla nostra garanzia.

- Non utilizzare il freno anteriore per frenate di emergenza
- All'utilizzo del monopattino comportarsi in modo da non far male né a sé né agli altri, né ai beni di altrui.
- E' vietato di effettuare le modifiche o cambi sul monopattino elettrico per non compromettere la sua costruzione e/o cambiare la potenza del motore. Tali interventi potrebbero causare le gravi ferite.
- Non lasciare mai l'apparecchio incustodito.
- Allo staccare dell'adattatore di ricarica dalla presa di corrente non tirare mai il cavo di alimentazione, bensì prendere la spina in mano e staccarla estraendola.
- Non permettere ai bambini, né alle persone incapaci di volere e di intendere, di manipolare con l'apparecchio, utilizzarlo sempre fuori dalla loro portata.
- Prestare la maggiore attenzione se l'apparecchio è utilizzato in presenza dei bambini.
- È necessario caricare la batteria solo con l'adattatore originale.
- Non permettere che l'apparecchio sia utilizzato come giocatolo.
- Non utilizzare accessori diversi da quelli raccomandati dal produttore.
- Non inserire alcun oggetto negli orifizi sull'apparecchio. Non accendere l'apparecchio se otturato un orifizio qualsiasi.
- **Non immergere mai l'apparecchio nell'acqua né in altri liquidi. L'immersione dell'apparecchio nell'acqua potrebbe causare il suo danneggiamento e compromettere la sicurezza del suo utilizzo.**
- Controllare regolarmente l'integrità dell'apparecchio e/o del cavo di alimentazione dell'adattatore di ricarica.
- Non buttare l'accumulatore dell'apparecchio nel fuoco e non esporlo alle temperature superiori a 35 °C.
- Non toccare mai le parti in movimento durante l'uso dell'apparecchio. Dopo l'utilizzo dell'apparecchio non toccare i dischi dei freni.
- Non riparare l'apparecchio da soli. Rivolgersi sempre ad un'officina autorizzata.
- L'apparecchio può essere utilizzato dai bambini d'età superiore a 15 anni. Le persone di capacità fisiche e mentali ridotte e/o non pratiche possono utilizzare l'apparecchio solo in presenza delle persone istruite e al corrente degli eventuali rischi uniti all'uso.

- **Durante l'uso del monopattino si può perdere l'equilibrio, urtare gli oggetti/persone o cadere. Per prevenire ogni tipo di sinistro leggere attentamente il presente manuale e mantenere l'apparecchio in buon stato!**
- Prima di utilizzare l'apparecchio indossare i protettori dei gomiti, delle ginocchia e il casco protettivo. Adeguare gli indumenti all'utilizzo dell'apparecchio – si consiglia di indossare gli indumenti sportivi.
- E' vietato guidare il monopattino con una sola mano!
- È vietato l'uso sulle scale.
- È vietato l'uso in contemporanea da più persone e il trasporto di bambini sul monopattino
- E' consigliato gonfiare i pneumatici a 220-240 Kpa.
- Prima di ogni corsa, controllare il circuito di alimentazione, i fanali anteriori e posteriori, i catarifrangenti, i freni anteriori e posteriori per assicurarsi che sia tutto in ordine. In caso contrario, interrompere immediatamente l'uso del monopattino.
- Non utilizzare il monopattino nel caso di cattivo tempo (pioggia, neve, vento forte etc.).
- Non utilizzare il monopattino per il trasporto di altre persone o bambini. Il monopattino può essere utilizzato da una persona sola.
- L'apparecchio può essere utilizzato dalle persone d'età superiore a 15 anni. NON UTILIZZARE il monopattino in stato di gravidanza!
- Portata massima del monopattino è 120 kg.
- Non consumare l'alcool né altre sostanze stupefacenti prima di utilizzare l'apparecchio. Non fumare durante l'utilizzo dell'apparecchio.
- Non telefonare e non utilizzare le cuffie durante l'utilizzo dell'apparecchio! Dedicare la massima attenzione alla guida.
- Dedicare la massima attenzione alle condizioni della strada, alle irregolarità – fango, ghiaccio, neve, umidità, buchi.
- Il monopattino può essere utilizzato per le salite con pendenza inferiore a 15°.
- Non utilizzare il monopattino sulle strade destinate alla circolazione degli automezzi.
- Non parcheggiare il monopattino davanti alle uscite di emergenza e sui parcheggi riservati ai mezzi di protezione civile.

AVVERTIMENTO: L'UTILIZZO SCORRETTO DEL MONOPATTINO O L'OMMISSIONE DI LETTURA DEL PRESENTE MANUALE PUO' CONDURRE AI GRAVI INCIDENTI/FERITE. NE' IL VENDITORE NE' IL DISTRIBUTORE SONO RESPONSIBILI DELLE FERITE, DEI DANNI ECONOMICI, DELLE CONTROVERSIE, DELLE CAUSE LEGALI O DEI CONFLITTI CAUSATI DALL'UTILIZZO SCORRETTO E/O DAL MANCATO RISPETTO DELLE INDICAZIONI CONTENUTE NEL PRESENTE MANUALE.

Un eventuale danno causato dal mancato rispetto delle indicazioni previste dal produttore non può essere coperto dalla garanzia.

CONTENUTO DELLA CONFEZIONE

N.1 Monopattino elettrico SC7000 o SC4500
 N.1 Adattatore di ricarica
 N.1 Accumulatore
 N.1 Chiave esagonale M5
 N.1 Manuale d'uso

DESCRIZIONE DEL PRODOTTO

- | | | | |
|---|--------------------|----|-----------------------------------|
| 1 | Fanale anteriore | 8 | Gancio |
| 2 | Asta pieghevole | 9 | Superficie antiscivolo |
| 3 | Clip di bloccaggio | 10 | Vite del coperchio della batteria |
| 4 | Telaio | 11 | Parafango posteriore |
| 5 | Ruota anteriore | 12 | Fanale posteriore |
| 6 | Catarifrangente | 13 | Marchio |
| 7 | Supporto | 14 | Motore |

DESCRIZIONE DEL MANUBRIO E DEL COMANDO

1. Leva del freno



Prendendo in mano e stringendo la maniglia del freno il monopattino si ferma. Pigiare lievemente il parafango posteriore per abbassare la velocità.

2. Display LED

Se si accende la spia „Segnalazione del guasto“, rivolgersi al proprio venditore per capire come procedere.

3. Pulsante delle funzioni

A Cambiare le velocità premendo brevemente il pulsante delle funzioni.

- Regime per principianti: indicatore di regime di velocità  non si visualizza.
- Regime per esperti: indicatore di regime di velocità  si visualizza in colore bianco.
- Regime sportivo: indicatore di regime di velocità  si visualizza in colore rosso.

B Premendo brevemente due volte il pulsante di funzioni si accendono/spengono i fanali anteriori. Frenando, i fanali posteriori si accendono automaticamente.

4. Pulsante On/Off

Tenendo a lungo il pulsante si accende/spenge il monopattino elettrico.

5. Pulsante per il controllo di accelerazione

Premendo il pulsante dell'acceleratore il monopattino parte, ripremendolo il monopattino accelera.

6. Funzione di controllo velocità

La funzione di controllo velocità si attiva automaticamente qualora si mantenga la velocità costante per 6 secondi. Se si vuole spegnere la funzione di controllo automatico basta accelerare o rallentare premendo il freno con piede.

A - Freno posteriore
 B - Manubrio
 C - Display
 D - Freno anteriore
 E - Luce, pulsante funzione
 F - Pulsante On/off
 G - Pulsante acceleratore
 H - Indicazione guasto
 I - Velocità attuale
 J - Stato della batteria
 K - Sensore di temperatura
 L - Modalità di velocità
 M - Unità di velocità

MANUALE D'USO

MONTAGGIO DEL MONOPATTINO ELETTRICO

Avvertimento

Prima di montare o smontare il monopattino o gli accessori togliere il cavo di alimentazione dell'adattatore di ricarica dalla rete!

- N - Raddrizzare l'asta pieghevole e fissare la clip di bloccaggio
- O - Collegare entrambi i cavi e inserire il manubrio nell'asta pieghevole
- P - Avvitare il manubrio all'asta pieghevole con le viti (incluse)

IMMAGAZZINAGGIO DEL MONOPATTINO ELETTRICO

- Q - Ruotare l'anello di fissaggio
- R - Allentare la clip di bloccaggio di sicurezza
- S - Piegare la colonnina
- T - Il gancio deve inserirsi nel foro sul parafrangente posteriore e spingerlo per fissarlo

INSTALLAZIONE DELLA BATTERIA

- U - Inserire la batteria orizzontalmente nel monopattino elettrico
- V - Collegare il connettore di carica e l'alimentatore alla batteria
- W - Chiudere il coperchio della batteria
- X - Avvitare con un cacciavite il coperchio in senso orario

GUIDA DEL MONOPATTINO ELETTRICO

1. Premere il pulsante di accensione per 2 secondi.
2. Mettere un piede sul piano e con l'altro piede spingere.
3. Se la persona alla guida si sente sicura e stabile quando il monopattino raggiunge la velocità sufficiente, appoggia anche l'altro piede sul piano.
4. Una volta partiti premere il pulsante di accelerazione e girando manubrio cambiare la direzione della corsa.
5. Premendo il pulsante GAS si accelera. La persona alla guida deve stare attenta e non guidare troppo velocemente!
6. Premendo la leva del freno frenare e premendo con il piede il freno posteriore frenare ulteriormente.
7. Quando il monopattino elettrico rallenta sufficientemente mettere un piede giù dal piano. Quando il monopattino si ferma completamente, anche il secondo piede può essere messo giù dal piano.

AUTONOMIA DEL MONOPATTINO

L'autonomia del monopattino è influenzata dai diversi fattori, per esempio dal tempo, dal peso della persona a bordo, dal livello di ricarica dell'accumulatore e dalle condizioni delle strade. Ogni uno di questi fattori influenza l'autonomia del monopattino, alcuni di loro si combinano. Di conseguenza l'autonomia indicata è solo orientativa. In realtà l'autonomia può essere molto diversa. Questo fatto è da tenere presente.

SPECIFICA DELLA BATTERIA

Rispettare le istruzioni di cui sotto riguardo l'immagazzinamento e la ricarica, che possono compromettere la vita utile dell'apparecchio e la potenza dell'accumulatore. Dedicare la massima attenzione agli avvertimenti di sicurezza ed alle specifiche dettagliate.

Specifiche della batteria

Specifiche della batteria	
Tipo	Accumulatore Li-Ion
Durata di ricarica	8-9 ore
Tensione	36 V
Temperatura di lavoro	0 °C-35 °C
Temperatura durante la ricarica	0 °C-35 °C
Tensione massima durante la ricarica	42 V
Durata consigliata di immagazzinamento (-8 °C - 35 °C)	3 mesi alla ricarica completa
Corrente massima di ricarica	2 A
Tensione all'ingresso	100-240 V
Frequenza	50-60 Hz
Tensione all'uscita	42 V
Corrente all'uscita	2 A
Temperatura di immagazzinamento	-8 °C- 35 °C

SICUREZZA ALL'USO DELL'ACCUMULATORE

Sospendere l'uso dell'accumulatore qualora si verificano le seguenti situazioni:

- L'accumulatore del monopattino elettrico utilizzare nel rispetto delle disposizioni di legge locali. Per lo smontaggio e la modifica dell'accumulatore rivolgersi alle persone qualificate.
- Non toccare le sostanze che eventualmente escono dall'accumulatore. Se dall'accumulatore esce cattivo odore e/o risulta troppo caldo smettere di utilizzarlo.
- Non utilizzare il monopattino elettrico durante la ricarica. Prima di utilizzare il monopattino staccarlo dalla ricarica.
- Avere cura che l'accumulatore non venga toccato né dai bambini né dagli animali!
- Perché l'accumulatore funzioni in modo effettivo avere cura che la temperatura dell'immagazzinamento e della ricarica siano corrette. Utilizzare il campo di temperature riportato nella specifica della batteria.
- Per movimentare le batterie a litio informarsi sulle rispettive disposizioni di legge locali. Le batterie a litio sono considerate pericolose.
- L'accumulatore contiene le sostanze pericolose, non aprire mai la batteria. Non inserire nulla nella batteria.
- E' vietato di caricare l'accumulatore a litio troppo scarico. Tali accumulatori costituiscono il rischio per la sicurezza, consegnarli nel centro di raccolta idoneo.
- Se la temperatura interna dell'accumulatore supera 45 °C si attiva automaticamente il sistema di protezione.
- Non caricare l'accumulatore se la temperatura esterna ed interna supera 40 °C.
- Non lasciare mai fermo il monopattino elettrico sotto raggi diretti del sole. Si corre il rischio del suo danneggiamento.
- Per ricaricare il monopattino elettrico utilizzare il dispositivo di ricarica originale.

METODI DI RICARICA

Metodo 1:

- Rimuovere la batteria dal monopattino elettrico, togliere il coperchio in silicone dalla porta di ricarica, quindi collegare il connettore CC del caricabatterie alla porta di ricarica della batteria.
- Se la spia sul caricabatterie è rossa, la batteria si sta caricando correttamente.
- Se la spia sul caricabatterie è verde, significa che la batteria è completamente carica.

Metodo 2:

- Rimuovere la batteria dal monopattino elettrico, togliere il coperchio in silicone dalla porta di ricarica e collegare il

connettore DC del caricabatterie alla porta di ricarica della batteria.

- a - Connettore dell'alimentatore
- b - Connettore del caricabatterie
- c - Indicatore di carica

COLLEGARE IL MONOPATTINO ELETTRIFICO ALL'APP

- Scaricare l'app Concept Home su Google Play o App Store.
 - Effettuare la registrazione o il login
 - Assicurarsi di avere il Bluetooth abilitato sul telefono.
1. - Accendere il monopattino elettrico e selezionare Aggiungi dispositivo nell'app
 2. - Quando il monopattino elettrico appare nella parte superiore del display, cliccare su Aggiungi
- Oppure cliccare a sinistra su Outdoor travel -> Scooter
 3. - Ora clicca su + (accoppiamento con il monopattino elettrico)
 4. - Il monopattino elettrico è ora collegato correttamente.

PULIZIA E MANUTENZIONE

- Assicurarsi sempre che l'accumulatore e il dispositivo di ricarica del monopattino siano staccati dall'alimentazione della corrente elettrica. Il monopattino elettrico deve essere spento.
- Inumidire un panno pulito e pulire il monopattino elettrico. Facendo manutenzione dei cuscinetti non eccedere mai con l'olio lubrificante.
- E' vietato pulire il monopattino elettrico con l'acqua spruzzante o immergendolo nell'acqua o in altri liquidi. Si danneggerebbero in modo irreversibile gli elementi elettronici.

MESSA IN DEPOSITO

- Prima di immagazzinare il monopattino caricare completamente l'accumulatore per evitare il danneggiamento dell'accumulatore per lo scarico eccessivo nel caso di immagazzinamento prolungato.
- Ricaricare l'accumulatore almeno una volta in tre mesi.
- Non caricare l'accumulatore se la temperatura dell'immagazzinamento sarà inferiore allo 0 °C. Spostare l'accumulatore in un locale con la temperatura di ambiente e solo dopo procedere alla ricarica.
- Immagazzinare il monopattino elettrico in un locale interno asciutto. Nel caso di inutilizzo prolungato coprire il monopattino per prevenire il deposito della polvere.

SOLUZIONE DEI PROBLEMI

Problema	Soluzione
Il monopattino non si avvia	Ricaricare l'accumulatore.
Il monopattino non si ricarica	Controllare se il caricabatterie sia collegato correttamente alla presa della rete, nel caso contrario ripristinare il collegamento.
	Controllare se il caricabatterie del monopattino funziona (la spia è accesa).
	Verificare se la spina del caricabatterie e la porta di ricarica del monopattino siano inseriti correttamente.
La durata di autonomia si è ridotta	La vita utile dell'accumulatore è alla fine – l'accumulatore è da sostituire con uno nuovo. Contattare il centro di assistenza autorizzato.

Il motore non lavora.	Contattare il centro di assistenza autorizzato.
Freni	Stridono o fischiano – controllare la messa a punto dei freni.
	Se si è allentato l'elemento di fissaggio dei freni stringere le viti e regolare i freni.
	Se i freni e le pastiglie del freno risultano sporchi, pulirli con acqua pulita.

Qualora il problema riscontrato non si trovi nell'elenco dei problemi di cui sopra, rivolgersi al proprio rivenditore o all'assistenza autorizzata. Tutti gli interventi e le riparazioni apportati sul monopattino elettrico possono compromettere il suo funzionamento e le eventuali contestazioni non saranno riconosciute!

SMALTIMENTO DELL'ACCUMULATORE

L'apparecchio contiene l'accumulatore - Li-Ion. Questo tipo di accumulatore contiene le sostanze le quali, se rilasciate nell'ambiente, possono risultare nocive. Prima di smaltire l'apparecchio o nel caso della sostituzione dell'accumulatore, l'accumulatore vecchio va tolto e consegnato in un apposito centro di raccolta per il suo smaltimento ecologico.

ASSISTENZA

La manutenzione più impegnativa e/o la riparazione che richiede l'intervento sulle parti interne dell'apparecchio devono essere fatte esclusivamente dal centro di assistenza autorizzato.

PROTEZIONE DELL'AMBIENTE

- Riciclare imballi e prodotti vecchi, alla fine di loro ciclo di vita.
- La scatola in cui si acquista il prodotto può essere recuperata come rifiuto differenziato.
- Sacchetti in polietilene (PE) possono essere recuperati come rifiuto differenziato.

Riciclaggio del prodotto alla fine della sua vita utile



L'apparecchio è identificato in conformità alla Direttiva 2012/19/EU del Parlamento europeo e del Consiglio sui rifiuti di apparecchiature elettriche ed elettroniche (RAEE). Il simbolo riportato sul prodotto indica che il prodotto stesso non può essere smaltito come rifiuto urbano. Va portato in un centro di raccolta dei rifiuti elettrici ed elettronici. Provvedendo allo smaltimento corretto del prodotto si può prevenire l'impatto negativo sull'ambiente e/o sulla salute umana nel caso di mancato riciclaggio. Lo smaltimento deve essere effettuata in conformità alle norme regolanti la gestione dei rifiuti. Le maggiori informazioni sulle modalità dello smaltimento del prodotto sono reperibili presso l'ufficio locale di amministrazione pubblica oppure nel negozio dove il prodotto è stato acquistato.



Il presente prodotto rispetta tutti i requisiti elementari stabiliti dalle normative UE inerenti.

Il produttore si riserva il diritto di modificare senza preavviso il testo del manuale d'uso, il design del prodotto e/o i suoi parametri tecnici.

AGRADECIMIENTO

Gracias por comprar este producto de la marca Concept y esperamos que quede satisfecho con él durante todo el tiempo que lo use.

Antes de usar el producto, lea con cuidado todo el manual y luego guárdelo. Asegúrese de que las demás personas que vayan a utilizar el producto se familiaricen con el presente manual.

Parámetros técnicos	
Dimensiones del monopatín desplegado	1110*530*1230 mm
Dimensiones del monopatín plegado	1110*530*535 mm
Altura del suelo a la tabla	205 mm
Peso	23 kg
Tamaño de las ruedas	10 pulgadas
Capacidad de la batería	SC 7000 - 15,6 Ah SC 4500 - 10,4 Ah
Potencia del motor	500 W
Autonomía con una carga	SC 7000 - hasta 70 km SC 4500 - hasta 45 km
Velocidad máxima	25 km/h
Capacidad de carga máxima	100 kg (120 kg)
Pendiente máxima de la carretera	25°
Grado de protección	IP54
Gama de frecuencias (MHz)	2400-2483.5
Potencia del transmisor (máx.)	10dBm

ADVERTENCIAS IMPORTANTES DE SEGURIDAD

- No emplee el monopatín eléctrico de una manera diferente a la descrita en el presente manual.
- Por su seguridad, respete las normas de tráfico locales. Antes de conducir, compruebe el estado del monopatín para asegurarse de que los neumáticos o cualquier otra partes no estén dañados y que todas las piezas estén bien apretadas.
- Si la temperatura interna de la batería alcanza los 50°C, se encuentra en estado de protección y no se puede cargar.
- Una vez cargado completamente, el patinete agotará su energía después de aproximadamente 90-120 días en modo de espera. Si la batería no se carga a tiempo, se producirá una sobredescarga y este daño es irreparable

- y queda fuera de nuestra garantía.
- No utilice el freno delantero para el frenado de emergencia
 - Cuando utilice un monopatín eléctrico, compórtese de forma que evite causar daños a sí mismo ni a otras personas o bienes.
 - Se prohíbe cualquier modificación o alteración del monopatín eléctrico, ya que podría dañar su estructura o alterar la potencia del motor, lo que podría provocar lesiones graves.
 - No deje el monopatín eléctrico sin vigilancia.
 - Al desenchufar el cargador, no tire del cable sino del enchufe.
 - No permita que el monopatín eléctrico sea manipulado por niños o personas no capacitadas y utilícelo fuera de su alcance.
 - Tenga especial cuidado si emplea el monopatín eléctrico en las cercanías de niños.
 - Sólo puede cargar la batería con el adaptador original.
 - No permita que el monopatín eléctrico sea empleada como juguete.
 - No utilice otros accesorios que los recomendados por el fabricante.
 - No inserte objetos en los orificios. No utilice el monopatín eléctrico si alguno de sus orificios está obstruido.
 - **No sumerja al monopatín eléctrico en agua u otros líquidos, podría dañarse y causar un accidente.**
 - Controle regularmente el monopatín eléctrico y el cable del cargador por daños.
 - No tire el cargador al fuego ni lo exponga a temperaturas mayores a 35°C.
 - No toque las partes móviles del monopatín eléctrico en funcionamiento. Evite tocar los discos de freno con el monopatín eléctrico en marcha.
 - No repare el monopatín eléctrico, diríjase a un servicio autorizado.
 - Los niños mayores de 15 años y las personas mayores o con capacidades físicas o mentales reducidas, o con insuficiente experiencia y conocimientos pueden utilizar el monopatín eléctrico únicamente bajo supervisión o si se les ha enseñado a utilizarlo de una manera segura y son conscientes de los eventuales riesgos.
 - **Recuerde que al conducir un monopatín eléctrico puede perder el equilibrio, chocar o caerse, para evitar lesiones familiarícese con este manual y mantenga su monopatín en buenas condiciones.**
 - Use coderas y rodilleras y un casco cuando usa el monopatín. Use indumentaria adecuada, recomendamos indumentaria deportiva.
 - Está prohibido conducir un patinete con una sola mano.

- Está prohibido tomar las escaleras.
- No más de una persona o niños en un patinete
- El inflado de neumáticos recomendado es de 220-240 Kpa.
- Antes de cada viaje, compruebe el circuito eléctrico, las luces delanteras y traseras, los reflectores y los frenos delanteros y traseros para asegurarse de que están en buen estado de funcionamiento. Si no es así, deje de utilizar el patinete inmediatamente.
- No utilice el monopatín en caso de mal tiempo (lluvia, nieve, viento fuerte, etc...).
- No utilice el monopatín para transportar otras personas o niños. El monopatín está diseñado para una sola persona.
- El monopatín puede ser utilizado por personas mayores de 15 años. Si está embarazada ¡NO USE el monopatín!
- La capacidad de carga máxima del monopatín es de 120 kg.
- No consuma alcohol u otras sustancias adictivas antes o durante el viaje. No fume mientras conduce el monopatín.
- No hable por teléfono ni utilice auriculares mientras conduce. Preste toda su atención a la conducción.
- Preste atención al estado de las carreteras, cualquier desnivel puede afectar negativamente la conducción: barro, hielo, nieve, humedad, baches.
- El monopatín está diseñado para subir pendientes a un ángulo de menos de 15°.
- No utilice el monopatín en carreteras destinadas a automóviles.
- No estacione el monopatín frente a salidas de seguridad, pasillos de evacuación o en zonas designadas para los servicios de emergencia.

¡ADVERTENCIA! EL MAL USO DEL MONOPATÍN O LA FALTA DE LECTURA DE ESTE MANUAL PUEDE RESULTAR EN LESIONES GRAVES. NI EL CONCESIONARIO NI EL DISTRIBUIDOR SERÁN RESPONSABLES DE CUALQUIER LESIÓN, PÉRDIDA FINANCIERA, ACCIDENTE, LITIGIO O CONFLICTO CAUSADO POR USO INADECUADO Y EL INCUMPLIMIENTO DE ESTE MANUAL.

En caso de incumplimiento de las instrucciones del fabricante, cualquier reparación no será reconocida por la garantía.

CONTENIDO DEL ENVASE

- 1 Monopatín eléctrico SC7000 o SC4500
- 1 Adaptador de carga
- 1 Batería
- 1 Llave hexagonal M5
- 1 Manual del usuario

DESCRIPCIÓN DEL PRODUCTO

- | | |
|--|--|
| <ul style="list-style-type: none"> 1 Luz frontal 2 Varilla plegable 3 Clip de bloqueo 4 Marco 5 Rueda delantera 6 Reflexión 7 Stand | <ul style="list-style-type: none"> 8 Gancho 9 Superficie antideslizante 10 Tornillo de la tapa de la batería 11 Guardabarros trasero 12 Luz trasera 13 Marca 14 Motor |
|--|--|

DESCRIPCIÓN DEL MANILLAR Y DE LA PANTALLA**1. Palanca de freno**



Sujete la manija del freno para detenerse. Presione ligeramente el guardabarros trasero para aplicar los frenos.

2. Pantalla LED

Si se enciende el testigo "Indicación de avería", póngase en contacto con el vendedor, que le indicará cómo proceder.

3. Botón de función

A Pulse brevemente el botón de función para cambiar de marcha.

- Modo principiante: el indicador de modo de velocidad  no se muestra.
- Modo avanzado: el indicador de modo de velocidad  se muestra en blanco.
- Modo deportivo: el indicador de modo de velocidad  se ilumina en rojo.

B Pulse dos veces el botón de función para encender o apagar las luces. Las luces traseras se iluminan automáticamente al frenar.

4. Botón para encender y apagar

Mantenga pulsado el botón para encender y apagar el monopatín eléctrico.

5. Botón de control del acelerador

Al pulsar el botón del acelerador se pone en marcha el monopatín y al volver pulsarlo se acelera.

6. Funciones del control de crucero

El control de crucero se activa automáticamente si se mantiene una velocidad constante durante 6 segundos. Si quiere desactivar el control de crucero, presione el acelerador o el freno.

- A - Freno trasero
- B - Mango
- C - Pantalla
- D - Freno delantero
- E - Luz, botón de función
- F - Botón de encendido/apagado
- G - Botón del acelerador
- H - Designación de la avería
- I - Velocidad actual
- J - Estado de la batería
- K - Sensor de temperatura
- L - Modo de velocidad
- M - Unidad de velocidad

MANUAL DE USO

MONTAJE

Advertencia

Antes de instalar o desmontar accesorios, apague el monopatín eléctrico y desenchufe el cargador.

- N - Enderezar la barra de inclinación y asegurar el clip de bloqueo
- A - Conecte los dos cables e inserte el manillar en la barra plegable
- P - Atornille el manillar a la barra plegable con tornillos (incluidos)

PLEGADO DE UN PATINETE ELÉCTRICO

- Q - Girar el anillo de retención
- R - Liberar el clip de bloqueo de seguridad
- S - Doblar la columna
- T - El gancho debe encajar en el orificio del guardabarros trasero y presionar para fijarlo.

INSTALACIÓN DE LA BATERÍA

- U - Inserte la batería horizontalmente en el patinete eléctrico
- V - Conectar el conector de carga y alimentación a la batería
- W - Cerrar la tapa de la batería
- X - Apretar la tapa con los tornillos en el sentido de las agujas del reloj

CONDUCCIÓN

1. Presione el botón encender/apagar por 2 segundos.
2. Ponga un pie en la tabla y empuje el suelo con el otro pie.
3. Cuando haya alcanzado una velocidad suficiente y se sienta estable, coloque el otro pie en la tabla.
4. Tras el arranque, presione ligeramente el acelerador y gire ligeramente el manillar para cambiar de dirección.
5. Pulse el botón PLYN para acelerar. ¡Tenga precaución y no vaya demasiado rápido!
6. Presione la palanca de freno para aplicar los frenos y pise ligeramente el freno trasero para frenar.
7. Cuando la velocidad disminuya lo suficiente, retire el pie de la tabla. Cuando el monopatín se detenga por completo, podrá descender con ambos pies.

AUTONOMÍA

La autonomía de un monopatín eléctrico puede verse afectada por varios factores, como el clima, el peso, la carga de la batería y el estado de la carretera. Estos factores se dan como ejemplos principales, cada uno puede afectar la autonomía y a menudo se combinan. Tenga en cuenta que la autonomía total que figura en las especificaciones es sólo una indicación y en la realidad puede ser muy distinta. Está listo para esta situación.

ESPECIFICACIONES DE LA BATERÍA

Siga estas instrucciones de almacenamiento y carga para prolongar la vida y el rendimiento de la batería. Preste especial atención a las advertencias de seguridad y a las especificaciones detalladas.

Especificaciones de la batería	
Tipo	Batería de iones de litio
Tiempo de carga	8-9 horas
Tensión	36 V
Temperatura operativa	0 a 35°C
Temperatura durante la carga	0 a 35°C
Tensión máxima durante la carga	42 V
Tiempo de almacenamiento recomendado (-8 a 35°C)	3 meses con carga completa
Corriente de carga máxima	2 A
Tensión de entrada	100-240 V
Frecuencia	50-60 Hz
Tensión de salida	42 V
Corriente de salida	2 A
Temperatura de almacenamiento	-8 a 35°C

SEGURIDAD EN EL USO DE LA BATERÍA

Deje de utilizar la batería si ocurre lo siguiente:

- Utilice la batería únicamente de acuerdo con la normativa locales. Póngase en contacto con personal cualificado para desarmar y modificar la batería.
- No toque ninguna sustancia que salga de la batería. Si la batería produce malos olores o se calienta excesivamente, deje de utilizarla.
- No utilice el monopatín eléctrico mientras se está cargando. Desconecte la batería del cargador antes de la conducción y la instalación.
- Mantenga la batería alejada de niños y animales.
- Para que la batería funcione con la mayor eficacia posible, preste atención a la temperatura de almacenamiento y a la de carga. Utilice siempre el rango de temperatura indicado en las especificaciones.
- Compruebe siempre la normativa local para el transporte de baterías de litio. Las baterías de litio se consideran peligrosas.
- La batería contiene sustancias peligrosas, nunca la abra. No introduzca nada en la batería.
- Está prohibido cargar una batería de litio que se haya descargado excesivamente. Estas baterías son un peligro para la seguridad, por favor deséchelas en un punto de recogida adecuado.
- Si la temperatura interna de la batería supera los 45 °C el sistema de protección se activa automáticamente.
- No cargue la batería si la temperatura exterior o interior supera los 40°C.
- Nunca deje el monopatín eléctrico a la luz directa del sol, podría dañar la batería.
- Utilice únicamente equipos de carga originales para cargar el monopatín eléctrico.

MÉTODOS DE CARGA

Método 1:

- Extraiga la batería del patinete, retire la cubierta de silicona del puerto de carga y, a continuación, enchufe el

- conector de CC del cargador en el puerto de carga de la batería.
- Si la luz indicadora del cargador está en rojo, la batería se está cargando bien.
- Si el indicador luminoso del cargador está en verde, la batería está completamente cargada.

Método 2:

- Retire la cubierta de silicona del puerto de carga en el lateral del patinete y enchufe el conector DC del cargador en el puerto de carga de la batería.

- a - Conector de alimentación
- b - Conector de carga
- c - Indicador de carga

CONECTAR EL PATINETE ELÉCTRICO A LA APLICACIÓN

- Descarga la aplicación Concept Home en Google Play o en la App Store.
 - Regístrese o inicie sesión.
 - Asegúrate de que tienes el Bluetooth activado en tu teléfono.
- Encienda el scooter eléctrico y haga clic en Añadir dispositivo en la aplicación
 - Una vez que el patinete eléctrico aparece en la parte superior de la pantalla, haga clic en Añadir - O a la izquierda haga clic Outdoor travel -> patinete
 - Ahora haga clic en + (emparejamiento con el patinete eléctrico)
 - El patinete eléctrico está ahora conectado con éxito

LIMPIEZA Y MANTENIMIENTO

- Asegúrese siempre de que la batería y el cargador estén desconectados de la red eléctrica. El monopatin eléctrico debe estar apagado.
- Humedezca un paño suave con agua limpia para limpiar el monopatin eléctrico. No añada aceite lubricante cuando realice el mantenimiento de los rodamientos.
- Se prohíbe limpiar el monopatin eléctrico con chorros de agua o sumergiéndolo, ya que causaría daños permanentes a los componentes eléctricos.

ALMACENAMIENTO

- Cargue completamente la batería antes de almacenarla a largo plazo para evitar que se dañe debido a la sobredescarga.
- Recargue la batería al menos una vez cada tres meses.
- No cargue la batería si la temperatura de almacenamiento es inferior a 0°C. Lleve la batería a una habitación a temperatura ambiente y luego cárguela.
- Guarde el monopatin eléctrico en un espacio interior adecuado y seco. El monopatin puede cubrirse para evitar la acumulación de polvo.

SOLUCIÓN DE PROBLEMAS

Problema	Solución
El monopatin eléctrico no arranca	Cargue la batería.
El monopatin eléctrico no se carga	Compruebe que el cargador esté bien enchufado, si no es así enchúfelo bien.
	Compruebe que el cargador funcione (indicador iluminado).
	Compruebe que el enchufe del cargador y el puerto de carga estén correctamente insertados.

Reducción del funcionamiento de la batería	La batería está llegando al fin de su vida útil, reemplácela. Diríjase a un servicio autorizado.
El motor no funciona	Diríjase a un servicio autorizado.
Frenos	Hacen un sonido chirriante: compruebe el ajuste de los frenos.
	Si la pinza de freno se ha aflojado, apriete los tornillos y ajuste los frenos.
	Si los frenos y las pastillas de freno están sucios e impiden un buen frenado, límpielos con agua.

Si su problema no está cubierto por la tabla anterior, póngase en contacto con su distribuidor o con un servicio técnico autorizado. Las modificaciones y reparaciones que realice en el monopatin eléctrico pueden provocar daños y no se aceptarán reclamaciones posteriores.

LIQUIDACIÓN DE LA BATERÍA

El artefacto incluye una batería Li-ion. Este tipo de batería contiene sustancias cuya descomposición podría causar daños al medio ambiente. Al desechar el artefacto o reemplazar la batería, la batería original deberá ser llevada a un centro de recolección apropiado.

SERVICIO

El mantenimiento de carácter más amplio o las reparaciones que requieran intervenir en las piezas internas del producto deben ser realizados por un servicio profesional.

PROTECCIÓN AL MEDIO AMBIENTE

- Dé preferencia al reciclado de los materiales de embalaje y los artefactos viejos.
- La caja puede ser desechada con la recolección de residuos clasificados.
- Las bolsas de polietileno (PE) deben ser llevadas para su reciclaje.

Reciclaje del artefacto al final de su vida útil



El artefacto está etiquetado de acuerdo con la Directiva Europea 2012/19/UE sobre Residuos de Artefactos Eléctricos y Electrónicos (RAEE). El símbolo en el producto o su embalaje indica que este no debe ser incluido entre los residuos domésticos. Debe ser llevado a un centro de recolección para el reciclaje de dispositivos eléctricos o electrónicos. Procurar la correcta liquidación del producto ayuda a prevenir efectos negativos en el medio ambiente y la salud humana que podrían ser resultado de la liquidación incorrecta del producto. El artefacto debe ser desechado conforme las normas para la gestión de residuos. Podrá obtener información más detallada sobre el reciclaje del producto en la autoridad local, el servicio de tratamiento de residuos correspondiente o la tienda en donde fue adquirido.



El producto cumple con todos los requisitos básicos de las directivas UE aplicables.

El fabricante se reserva el derecho de realizar cambios en el texto, el diseño y las especificaciones técnicas.

MULȚUMIRE

Vă mulțumim pentru cumpărarea produsului marca Concept și vă dorim să fiți mulțumiți de produsul nostru pe întreaga durată de utilizare a acestuia.

Înainte de prima utilizare citiți cu atenție și în întregime manualul de utilizare și păstrați-l pentru o consultare ulterioară. Asigurați-vă că și celelalte persoane care vor folosi produsul sunt familiarizate cu instrucțiunile prezentate în prezentul manual.

Parametri tehnici	
Dimensiunile trotinetei în stare desfăcută	1110*530*1230 mm
Dimensiunile trotinetei în stare pliată	1110*530*535 mm
Înălțime de la sol pentru platformă	205 mm
Greutate	23 kg
Mărimea roților	10 țoli
Capacitatea bateriei	SC 7000 - 15,6 Ah SC 4500 - 10,4 Ah
Puterea motorului	500 W
Distanță parcurgere la o încărcare	SC 7000 - Până la 70 km SC 4500 - Până la 45 km
Viteza maximă	25 km/h
Capacitate portantă maximă	100 kg (120 kg)
Înclinare maximă a drumului	25°
Gradul de protecție IP	IP54
Gama de frecvențe (MHz)	2400-2483.5
Performanța emițătorului (max)	10dBm

INDICAȚII IMPORTANTE PRIVIND SECURITATEA

- Nu utilizați trotineta electrică în alt mod decât cel descris în prezentul manual.
- Pentru siguranța dvs., respectați reglementările locale de circulație rutieră. Înaintea cursei verificați starea trotinetei electrice dvs. dacă nu este deteriorată anvelopa sau orice altă parte a trotinetei electrice și toate piesele sunt strânse corespunzător.
- Dacă temperatura internă a bateriei atinge 50°C, aceasta este în stare protejată și nu poate fi încărcată.
- După o încărcare completă, scuterul va rămâne fără curent după aproximativ 90-120 de zile în modul de așteptare / standby. Dacă bateria

- nu este încărcată la timp, se va produce o descărcare excesivă și această deteriorare este ireparabilă și în afara garanției noastre.
- Nu folosiți frâna din față pentru frânarea de urgență
 - La utilizarea trotinetei electrice, comportați-vă întotdeauna în așa fel încât să nu răniți pe dvs. sau pe alte persoane și să nu deteriorați bunuri străine.
 - Este interzisă orice modificare, transformare a trotinetei electrice, ar putea să se ajungă la deteriorarea structurii trotinetei electrice sau modificarea puterii motorului, ceea ce ar putea duce la vătămări grave.
 - Nu lăsați trotineta electrică fără supraveghere.
 - La scoaterea adaptorului de încărcare din priză, nu trageți niciodată de cablul de alimentare, prindeți de adaptorul de încărcare și scoateți-l prin tragere.
 - Nu permiteți copiilor sau persoanelor fără capacitate juridică să manipuleze cu trotineta electrică, folosiți-o în afara accesului acestora.
 - Acordați atenție sporită la folosirea trotinetei electrice în apropierea copiilor.
 - Puteți încărca bateria numai cu adaptorul original.
 - Nu permiteți ca trotineta electrică să fie folosită drept jucărie.
 - Nu folosiți alte accesorii decât cele recomandate de către producător.
 - Nu introduceți niciun fel de obiecte în orificii. Nu utilizați trotineta electrică dacă este înfundat oricare din orificiile acesteia.
 - **Nu cufundați trotineta electrică în apă și nici în alt lichid. Acest lucru ar deteriora trotineta electrică și ar provoca un accident de siguranță.**
 - Controlați în mod regulat trotineta electrică și cablul de alimentare al adaptorului de încărcare pentru a depista deteriorările.
 - Nu aruncați acumulatorul trotinetei electrice în foc și nu-l expuneți temperaturilor de peste 35 °C.
 - Nu atingeți componentele în mișcare ale trotinetei electrice în timpul funcționării. Nu atingeți discurile de frână după ce ați mers cu trotineta electrică.
 - Nu reparați trotineta electrică prin forțe proprii. Apelați la un service autorizat.
 - Această trotinetă electrică poate fi utilizată de către copiii cu vârsta de 15 ani și peste și de către persoanele cu dizabilități fizice sau capacitate mentală redusă sau experiență și cunoștințe insuficiente doar dacă

- sunt supravegheate sau au fost familiarizate cu utilizarea în siguranță a trotinetei electrice și pricep eventualele pericole.
- **Rețineți că la deplasare pe trotineta electrică puteți pierde echilibrul, puteți lovi în ceva sau puteți cădea. Pentru a preveni răniurile, familiarizați-vă cu acest manual și păstrați trotineta în stare bună!**
 - Înainte de a vă deplasa, puneți-vă protecții de coturi, genunchi și casca. Adaptați îmbrăcămintea cursei - recomandăm îmbrăcăminte de sport.
 - Conducerea scuterului cu o singură mână este interzisă!
 - Este interzisă circulația cu scuterul pe scări.
 - Este interzisă conducerea mai multor persoane sau transportul copiilor pe scuter
 - Umflarea recomandată a anvelopelor este la 220-240 Kpa.
 - Înainte de fiecare călătorie, verificați circuitul de alimentare, luminile față și spate, reflectoarele, frânele față și spate pentru funcționarea corectă. În caz contrar, încetați imediat să utilizați scuterul.
 - Nu folosiți trotineta în caz de vreme rea (ploaie, zăpadă, vânt puternic...).
 - Nu folosiți trotineta pentru a transporta alte persoane sau copii. Trotineta este destinată unei singure persoane.
 - Trotinetă poate fi utilizat de persoanele cu vârsta de peste 15 ani. **NU FOLOȘIȚI** trotineta în timpul sarcinii!
 - Capacitate portantă maximă a trotinetei este de 120 kg.
 - Nu consumați alcool sau alte substanțe dependente înainte sau în timp ce conduceți. Nu fumați în timp ce conduceți trotineta.
 - Nu telefonați și nu folosiți căști în timp ce conduceți! Acordați întotdeauna atenție deplină conducerii.
 - Acordați atenție stării drumurilor, orice denivelare poate afecta negativ mersul dumneavoastră - noroi, gheață, zăpadă, umezeală, gropi.
 - Trotineta este concepută pentru a urca pantele cu un unghi mai mic de 15°.
 - Nu folosiți trotineta pe drumurile publice destinate vehiculelor.
 - Nu parcați trotineta în fața ieșirilor de siguranță, a coridorului de evacuare și în zonele destinate serviciilor de salvare.

AVERTIZARE! UTILIZAREA NECORESPUNZĂTOARE A TROTINETEI SAU DACĂ NU ESTE CITIT MANUALUL DE UTILIZARE POT DUCE LA RĂNIRI GRAVE.

VÂNZĂTORUL SAU DISTRIBUITORUL NU POARTĂ NICIO RESPONSABILITATE PENTRU VĂTĂMARE, DAUNE FINANCIARE, ACCIDENTE, LITIGII JURIDICE SAU CONFLICTE CAUZATE DE O UTILIZARE NECORESPUNZĂTOARE ȘI DE NERESPECTAREA ACESTUI MANUAL.

La nerespectarea instrucțiunilor producătorului, eventuala reparație nu poate fi recunoscută drept reparație de garanție.

CONȚINUTUL AMBALAJULUI

1x Trotinetă electrică SC7000 sau SC4500
 1x Adaptor de încărcare
 1x Acumulator
 1x Cheie hexagonală M5
 1x Instrucțiuni de utilizare

DESCRIEREA PRODUSULUI

- | | | | |
|---|-----------------|----|-------------------------|
| 1 | Lumină frontală | 8 | Cârlig |
| 2 | Bară pliabilă | 9 | Suprafață antiderapantă |
| 3 | Clip de blocare | 10 | Șurub capac baterie |
| 4 | Cadru | 11 | Aripa din spate |
| 5 | Roată din față | 12 | Lumină din spate |
| 6 | Reflector | 13 | Marca |
| 7 | Cadru | 14 | Motor |

DESCRIEREA GHIDONULUI ȘI A AFIȘAJULUI

1. Manetă de frână



Prin strângerea manetei de frână opriți. Călcați ușor pe aripa spate pentru frânare.

2. Display LED

Dacă se aprinde indicatorul „Indicare defecțiune”, contactați distribuitorul pentru a vă consulta cum trebuie să procedați.

3. Buton de funcții

A Prin apăsare scurtă a butonului de funcții comutați treptele de viteză.

- Mod pentru începători: indicatorul modului de viteză  nu este afișat.
- Mod pentru avansați: indicatorul modului de viteză  este afișat în alb.
- Mod sport: indicatorul modului de viteză  este afișat în roșu.

B Prin două apăsări scurte ale butonului de funcții activați/dezactivați farul față. Lămpile spate se aprind automat la frânare.

4. Buton pentru pornire/oprire

Prin apăsare lungă a butonului pentru porniți/opriți trotineta electrică.

5. Butonul de accelerație

La apăsarea butonului de accelerație trotineta pornește din loc și la apăsare repetată mărește viteza.

6. Funcția de control al vitezei de croazieră

Controlul vitezei de croazieră este activat automat dacă se menține o viteză constantă timp de 6 secunde. Dacă doriți să dezactivați controlul de viteză, este îndeajuns să accelerați sau călcați frâna.

- A - Frână spate
- B - Mâner
- C - Display / Afișare
- D - Frână față
- E - Lumină, buton funcțional
- F - Buton de pornire/oprire
- G - Buton de accelerație
- H - Indicare defecțiunii
- I - Viteza curentă
- J - Stare baterie
- K - Senzor de temperatură
- L - Regimul de viteză
- M - Unitatea de măsură a vitezei

INSTRUCȚIUNI DE UTILIZARE

ASAMBLARE TROTINETEI ELECTRICE

Avertizare

Înainte de montare sau demontare a accesoriilor, opriți trotineta și scoateți întotdeauna ștecherul adaptorului de încărcare din priză!

- N - Îndreptați bara pliabilă și fixați clema de blocare
- O - Conectați ambele cabluri și introduceți ghidonul în bara de fixare
- P - Înșurubați ghidonul la bara pliabilă cu șuruburi (incluse în pachet)

PLIEREA SCUTERULUI ELECTRIC

- Q - Rotiți inelul elastic
- R - Eliberați clema de blocare de siguranță
- S - Coborâți coloana
- T - Cârligul trebuie să se potrivească în orificiul de pe aripa din spate și trebuie împins pentru a se fixa.

INSTALAREA ACUMULATORULUI

- U - Introduceți bateria orizontal în scuterul electric
- V - Conectați conectorul de încărcare și alimentare la baterie
- W - Închideți capacul bateriei
- X - Strângeți capacul folosind șuruburile în sensul acelor de ceasornic

CONDUCEREA TROTINETEI ELECTRICE

1. Apăsăți butonul de pornire timp de 2 secunde.
2. Puneți-vă cu un picior pe platformă și cu celălalt picior împingeți puternic de pe loc.
3. La atingerea unei viteze suficiente și dacă vă simțiți stabil, așezați și celălalt picior pe platforma trotinetei electrice.
4. După pornire, apăsați ușor accelerația și prin rotire ușoară ghidonului schimbați direcția.
5. Prin apăsarea butonului ACCELERAȚIE măriți viteza. Aveți grijă și nu circulați prea repede!
6. Prin apăsarea manetei de frână pentru frânați iar prin călcarea ușoară a frânei spate frânați ușor.
7. Când trotineta electrică încetinește suficient, luați piciorul de pe platformă. Când trotineta se oprește complet, puteți coborî cu ambele picioare.

DISTANȚA DE PARCURGERE A TROTINETEI ELECTRICE

Distanța de parcurgere a trotinetei electrice poate fi influențată de mai mulți factori, cum ar fi influența vremii, greutatea, încărcarea acumulatorului și condițiile de drum. Acești factori sunt dați ca exemple principale, fiecare dintre acești factori poate influența distanța de parcurgere, mulți dintre aceștia se și combină. Prin urmare, rețineți că distanța totală de parcurgere menționată în specificații este doar orientativă. În realitate, distanța de parcurgere poate diferi foarte mult. Așadar, fiți pregătiți pentru această situație.

SPECIFICAȚIILE BATERIEI

Urmați instrucțiunile de depozitare și încărcare care urmează, astfel prelungiți durata de viață și performanța acumulatorului. Acordați o atenție sporită avertismentului de siguranță și specificațiilor detaliate.

Specificațiile bateriei	
Tip	Acumulator Li-ion
Timpul de încărcare	8-9 ore
Tensiune	36 V
Temperatura de lucru	0 °C - 35 °C
Temperatura în timpul încărcării	0 °C - 35 °C
Tensiune maximă la încărcare	42 V
Durata de depozitare recomandată (-8 °C până la 35 °C.)	3 luni la încărcare completă
Curentul maxim de încărcare	2 A
Tensiunea de intrare	100-240 V
Frecvență	50-60 Hz
Tensiunea de ieșire	42 V
Curentul de ieșire	2 A
Temperatura de depozitare	-8 °C - 35 °C

SIGURANȚĂ LA FOLOSIREA ACUMULATORULUI

Încetați să utilizați acumulatorul la apariția următoarelor cazuri:

- Utilizați acumulatorul trotinetei electrice numai în conformitate cu legislația locală. Pentru demontarea și modificarea acumulatorului contactați o persoană calificată.
- Nu atingeți nicio substanță care începe să se scurgă din baterie. Dacă acumulatorul începe să miroasă sau va fi prea cald, încetați să mai folosiți acumulatorul.
- Nu utilizați trotineta electrică în timpul încărcării. Deconectați întotdeauna acumulatorul de la încărcare înainte de a drum și instalare.
- Aveți grijă ca copiii și animalele să nu atingă acumulatorul!
- Pentru ca acumulatorul să funcționeze cât mai eficient posibil, acordați atenție temperaturii de depozitare și de încărcare. Utilizați întotdeauna intervalul de temperaturi specificat în specificațiile bateriei.
- Verificați întotdeauna legislația locală pentru transportul bateriilor cu litium. Bateriile cu litium sunt considerate periculoase.
- Acumulatorul conține substanțe periculoase, nu deschideți niciodată bateria. Nu introduceți nimic în acumulator.
- Este interzisă încărcarea unei acumulator cu litium care a fost prea descărcat. Aceste acumulator prezintă un risc pentru siguranță, predați-le la un punct de colectare adecvat.
- Dacă temperatura internă a acumulatorului depășește 45 °C, este activat automat sistemul de protecție.
- Nu încărcați acumulatorul dacă temperatura exterioră sau interioră depășește 40 °C.
- Nu lăsați niciodată trotineta electrică în lumina directă a soarelui. S-ar putea ajunge la deteriorarea acumulatorului.
- Utilizați numai încărcătoare originale pentru a încărca trotineta electrică.

METODE DE ÎNCĂRCARE

Metoda 1:

- Scoateți bateria de pe scuterul electric, îndepărtați capacul din silicon de la portul de încărcare, apoi conectați conectorul DC al încărcătorului la portul de încărcare al bateriei.

- Dacă indicatorul luminos de pe încărcător se aprinde roșu, bateria se încarcă corect.
- Dacă ledul de pe încărcător este verde, înseamnă că bateria este complet încărcată.

Metoda 2:

- Scoateți capacul din silicon de la portul de încărcare de pe partea laterală a scuterului electric și conectați conectorul DC al încărcătorului în portul de încărcare al bateriei.

a - Conector de alimentare

b - Conector de încărcare

c - Indicator de încărcare

CONECTAREA SCUTERULUI ELECTRIC LA APLICAȚIE

- Descărcați aplicația Concept Home de pe Google Play sau App Store.
- Înregistrați-vă sau autentificați-vă.
- Asigurați-vă că aveți Bluetooth activat pe telefon.
- 1. - Porniți scuterul electric și în aplicație faceți clic pe Adăugați dispozitiv / Přidat zařízení
- 2. - Odată ce scuterul electronic apare în partea de sus a afișajului, faceți clic pe Adăugare / Přidat - Sau în stânga faceți clic pe Outdoor travel -> Scooter
- 3. - Acum faceți clic pe + (asociere cu scuterul electric)
- 4. - Scuterul electric este acum conectat cu succes.

ÎNTREȚINEREA ȘI CURĂȚAREA

- Asigurați-vă întotdeauna că acumulatorul și încărcătorul trotinetei electrice sunt deconectate de la sursa de curent electric. Trotineta electrică trebuie să fie oprită.
- Umeziți o cârpă moale cu apă curată și curățați trotineta electrică. La întreținerea rulmenților nu adăugați niciodată mai mult ulei de lubrifiere.
- Este interzisă curățarea trotinetei electrice cu jeturi de apă sau prin cufundare în apă sau alte lichide. Acest lucru ar deteriora permanent componentele electronice.

DEPOZITARE

- Înainte de depozitare încărcați complet acumulatorul pentru a preveni deteriorarea acumulatorului din cauza descărcării excesive în timpul depozitării pe termen lung.
- Reîncărcați acumulatorul cel puțin o dată la trei luni.
- Dacă temperatura de depozitare este sub 0 °C, nu încărcați acumulatorul. Mutați acumulatorul într-o încăpere cu temperatura camerei, apoi încărcați.
- Depozitați trotineta electrică într-un spațiu interior adecvat și uscat. Trotineta electrică poate fi acoperită pentru a preveni depunerea prafului.

SOLUȚIONAREA PROBLEMELOR

Defecțiunea	Soluția
Trotineta electrică nu pornește	Încărcați acumulatorul.
Trotineta electrică nu se încarcă	Verificați dacă încărcătorul este introdus corect în priză, dacă nu, conectați încărcătorul la rețea.
	Verificați dacă funcționează încărcătorul trotinetei electrice (indicatorul este aprins).
	Verificați dacă mufa încărcătorului și portul de încărcare al trotinetei electrice sunt introduse corect.

Funcționare redusă a acumulatorului	Durata de viață a acumulatorului este spre fârșit - acumulatorul trebuie înlocuit cu unul nou. Apelați la un service autorizat.
Motorul nu funcționează	Apelați la un service autorizat.
Frâne	Emit un zgomot de scârțâire sau fluierare - verificați ajustarea frânelor.
	Dacă s-a ajuns la slăbirea elementului de fixare al frânelor, strângeți șuruburile și reglați frânele.
	Dacă frânele și plăcuțele de frână sunt murdare și împiedică frânarea bună, curățați frânele cu apă curată.

Dacă problema dvs. nu este conținută în tabelul de mai sus, contactați distribuitorul sau un service autorizat. Orice modificări și reparații pe care le faceți la trotineta electrică pot duce la deteriorări, iar reclamațiile ulterioare nu vor fi acceptate!

ELIMINAREA ACUMULATORULUI

Aparatul conține acumulator Li-Ion. Acest tip de acumulator conține substanțe care pot polua mediul înconjurător. Înainte de eliminarea aparatului sau schimbarea acumulatorului, acumulatorul inițial trebuie scos și predat la un centru de colectare adecvat.

SERVICE

Întreținerea cu caracter mai amplu sau reparația care necesită intervenție la părțile interioare ale produsului, trebuie făcute de un service de specialitate.

PROTECȚIA MEDIULUI

- Optați pentru reciclarea materialelor de ambalare și a aparatelor vechi.
- Cutia de la aparat poate fi predată la un centru de colectare a deșeurilor sortate.
- Pungile din polietilenă (PE) a se preda la un centru de colectare a materialelor în vederea reciclării.

Reciclarea aparatului la sfârșitul duratei de viață



Acest aparat este însemnat în conformitate cu Directiva Europeană 2012/19/UE privind deșeurile de echipamente electrice și electronice (DEEE). Simbolul de pe produs sau de pe ambalaj indică faptul că acest produs nu aparține deșeurilor menajere. Trebuie dus la un centru de colectare pentru reciclarea echipamentelor electrice și electronice. Prin asigurarea eliminării corecte a acestui produs veți contribui la prevenirea impactului negativ asupra mediului și a sănătății umane, care ar fi cauzate prin eliminare necorespunzătoare. Eliminarea trebuie efectuată în conformitate cu reglementările privind gestionarea deșeurilor. Informații mai detaliate privind reciclarea acestui produs veți obține de la autoritățile locale competente, serviciile de eliminare a deșeurilor menajere sau în magazinul unde ați cumpărat produsul.



Acest produs respectă toate cerințele de bază ale Directivei UE relevante.

Modificările textului, a designului și a specificațiilor tehnice pot fi efectuate fără o atenționare prealabilă. Ne rezervăm dreptul la modificarea acestora.