

GARMIN®

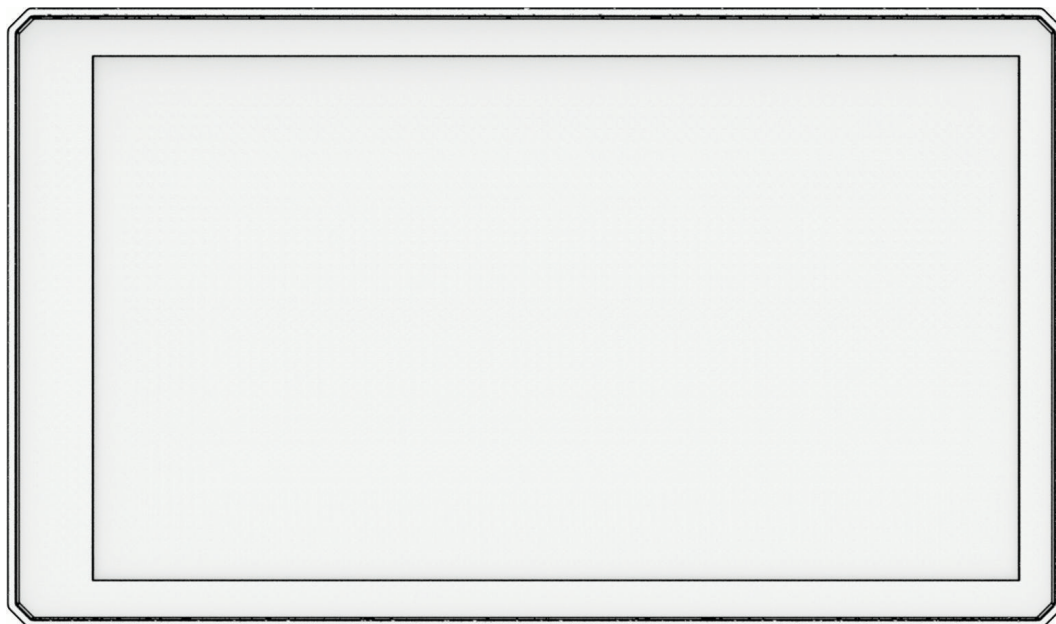

ZŪMO® XT2

Podręcznik użytkownika

© 2023 Garmin Ltd. lub jej oddziały

Wszelkie prawa zastrzeżone. Zgodnie z prawami autorskimi, kopiowanie niniejszego podręcznika użytkownika w całości lub częściowo bez pisemnej zgody firmy Garmin jest zabronione. Firma Garmin zastrzega sobie prawo do wprowadzenia zmian, ulepszeń do produktów lub ich zawartości niniejszego podręcznika użytkownika bez konieczności powiadamiania o tym jakiegokolwiek osoby lub organizacji. Odwiedź stronę internetową www.garmin.com, aby pobrać bieżące aktualizacje i informacje uzupełniające dotyczące użytkowania niniejszego produktu.

Garmin®, logo Garmin, zūmo®, inReach®, TracBack® oraz Tread® są znakami towarowymi firmy Garmin Ltd. lub jej oddziałów zarejestrowanymi w Stanach Zjednoczonych i innych krajach. BaseCamp™, Garmin Adventurous Routing™, Garmin Drive™, Garmin Explore™, Garmin Express™, Garmin PowerSwitch™ oraz myTrends™ są znakami towarowymi firmy Garmin Ltd. lub jej oddziałów. Wykorzystywanie tych znaków bez wyraźnej zgody firmy Garmin jest zabronione.

Android™ jest znakiem towarowym firmy Google LLC. Apple® oraz Mac® są znakami towarowymi firmy Apple Inc., zarejestrowanymi w Stanach Zjednoczonych i innych krajach. Znak i logo BLUETOOTH® stanowią własność firmy Bluetooth SIG, Inc., a używanie ich przez firmę Garmin podlega warunkom licencji. Michelin® jest zarejestrowanym znakiem towarowym Michelin Travel Partner. microSD® oraz logo microSD są znakami towarowymi firmy SD-3C, LLC. Tripadvisor® jest zastrzeżonym znakiem towarowym firmy TripAdvisor LLC. Windows® jest zastrzeżonym znakiem towarowym firmy Microsoft Corporation w Stanach Zjednoczonych i w innych krajach. Wi-Fi® jest zastrzeżonym znakiem towarowym firmy Wi-Fi Alliance. Pozostałe znaki towarowe i nazwy handlowe należą do odpowiednich właścicieli.

Spis treści

Pierwsze kroki.....	1	Wyszukiwanie przepisów dotyczących kasków.....	11
Ogólne informacje o urządzeniu.....	1	Nawigacja do celu.....	11
Włączanie i wyłączanie urządzenia.....	1	Trasy.....	11
Odbiór sygnałów GPS.....	2	Rozpoczynanie podróży trasą.....	11
Ikony na pasku stanu.....	2	Wyznaczanie trasy za pomocą Garmin Adventurous Routing™.....	12
Korzystanie z przycisków znajdujących się na ekranie.....	2	Zmiana trybu obliczania trasy.....	12
Regulowanie głośności.....	3	Rozpoczynanie podróży z użyciem mapy.....	12
Korzystanie z miksera dźwięku.....	3	Jazda do domu.....	12
Regulowanie jasności ekranu.....	3	Trasa na mapie.....	13
Zmiana klawiatury.....	3	Aktywny asystent pasa ruchu.....	14
Instalacja.....	4	Wyświetlanie skrętów i wskazówek.....	14
Montowanie urządzenia na motocyklu.....	4	Wyświetlanie całej trasy na mapie... ..	14
Zasilany uchwyt motocyklowy.....	4	Przybycie do celu.....	14
Instalowanie podstawy kierownicy....	5	Parkingu w pobliżu celu podróży.....	15
Mocowanie podstawy do podstawy kierownicy.....	6	Podsumowanie jazdy.....	15
Montaż urządzenia w uchwycie motocyklowym.....	7	Zmiana aktywnej trasy.....	15
Wyjmowanie urządzenia z uchwytu motocyklowego.....	7	Dodawanie pozycji do trasy.....	15
Funkcje i alerty ostrzegające motocyklistę.....	8	Kształtowanie trasy.....	16
Włączanie i wyłączanie alertów dla motocyklisty.....	8	Korzystanie z objazdu.....	16
Kamery monitorujące prędkość i przejazd na czerwonym świetle.....	8	Zatrzymywanie trasy.....	16
Wykrywanie zdarzeń i powiadomienia.....	9	Unikanie opóźnień, opłat drogowych i określonych obszarów.....	16
Konfiguracja kontaktu alarmowego.....	9	Unikanie opóźnień przez korki na trasie.....	16
Anulowanie powiadomienia o zdarzeniu.....	9	Unikanie dróg płatnych.....	16
Wyłączanie powiadomień o zdarzeniu.....	10	Unikanie określonych cech dróg.....	17
inReachPilot.....	10	Własne unikane.....	17
Podłączanie urządzenia inReach.....	10	Nawigowanie poza drogami.....	17
Wysyłanie wiadomości inReach.....	10	Śledzenie zużycia paliwa.....	18
Inicjowanie sygnału SOS.....	10	Włączanie śledzenia zużycia paliwa.....	18
Anulowanie sygnału SOS.....	11	Ustawianie ostrzeżenia o niskim stanie paliwa.....	18
Wyświetlanie przepisów dotyczących kasku.....	11	Resetowanie przebiegu na zbiorniku paliwa.....	18
		Włączanie postojów na tankowanie.....	18
		Wyszukiwanie i zapisywanie pozycji.....	19
		Wyszukiwanie pozycji przy użyciu paska wyszukiwania.....	19
		Punkty szczególne.....	19

Wyszukiwanie pozycji wg kategorii.....	19	Narzędzia mapy.....	27
Podróżowanie do miejsc		Wyświetlanie narzędzi mapy.....	27
szczególnych w obrębie		Przed tobą.....	28
kompleksu.....	20	Wyświetlanie zbliżających się	
Wyświetlanie punktów trasy Garmin		pozycji.....	28
Explore™.....	20	Dostosowywanie kategorii obiektów	
Synchronizacja danych konta Garmin		funkcji Przed Tobą.....	28
Explore.....	20	Miasta przed Tobą.....	28
Wyniki wyszukiwania pozycji.....	21	Wyświetlanie zbliżających się miast	
Wyniki wyszukiwania pozycji na		i zjazdów z usługami.....	28
mapie.....	22	Informacje o podróży.....	28
Zmiana przeszukiwanego obszaru.....	23	Wyświetlanie danych podróży	
Parking.....	23	z mapy.....	28
Wyszukiwanie parkingu w pobliżu		Wyświetlanie strony Informacje	
bieżącej pozycji.....	23	o podróży.....	29
Wyszukiwanie parkingu w pobliżu		Resetowanie informacji o podróży... ..	29
określonej pozycji.....	23	Wyświetlanie zbliżających się utrudnień	
Narzędzia wyszukiwania.....	23	drogowych.....	29
Wyszukiwanie adresu.....	23	Wyświetlanie utrudnień drogowych na	
Wyszukiwanie skrzyżowania.....	24	mapie.....	29
Wyszukiwanie pozycji przy użyciu		Wyszukiwanie wypadków	
współrzędnych.....	24	drogowych.....	29
Tripadvisor®.....	24	Dostosowywanie mapy.....	29
Wyszukiwanie punktów szczególnych		Dostosowywanie warstw mapy.....	29
z serwisu Tripadvisor.....	24	Zmiana pola danych mapy.....	30
Popularne miejsca.....	24	Zmiana przycisków mapy.....	30
Wyświetlanie ostatnio znalezionych		Zmiana perspektywy mapy.....	30
pozycji.....	24		
Czyszczenie listy ostatnio			
znalezionych miejsc.....	24		
Wyświetlanie informacji o aktualnej			
pozycji.....	25		
Wyszukiwanie służb ratowniczych			
i stacji paliw.....	25		
Uzyskiwanie wskazówek			
nawigacyjnych do aktualnej			
pozycji.....	25		
Dodawanie skrótów.....	25		
Usuwanie skrótów.....	25		
Zapisywanie pozycji.....	25		
Zapisywanie pozycji.....	25		
Zapisywanie pozycji przy użyciu			
mapy.....	26		
Zapisywanie aktualnej pozycji.....	26		
Edycja zapisanych pozycji.....	26		
Usuwanie zapisanych pozycji.....	26		

Korzystanie z mapy..... 27

Usługi Live, informacje drogowe i funkcje smartfonu..... 30

Parowanie urządzenia ze	
smartfonem.....	31
Parowanie bezprzewodowego zestawu	
słuchawkowego.....	31
Powiadomienia z telefonu.....	31
Odbieranie powiadomień.....	32
Wyświetlanie listy powiadomień.....	32
Rozmowa przez zestaw	
głosnomówiący.....	33
Nawiązywanie połączenia.....	33
Nawiązywanie połączenia za pomocą	
wybierania głosowego.....	33
Korzystanie z opcji dostępnych	
w trakcie rozmowy.....	33
Odłączanie urządzenia Bluetooth.....	34
Usuwanie sparowanego telefonu.....	34

Utrudnienia drogowe..... 34

Odbieranie informacji o ruchu drogowym przy użyciu smartfona.....	34
Wyświetlanie utrudnień drogowych na mapie.....	34
Wyszukiwanie wypadków drogowych.....	34

Korzystanie z aplikacji..... 35

Jazda grupowa.....	35
Rozpoczęcie jazdy grupowej.....	35
Dołączanie do jazdy grupowej.....	35
Ponowne dołączenie do ostatniej jazdy grupowej.....	35
Dodawanie uczestników do jazdy grupowej z radiem.....	35
Transmitowanie wiadomości.....	36
Transmitowanie lokalizacji.....	36
Wyświetlanie powiadomień jazdy grupowej.....	36
Opuszczanie jazdy grupowej.....	36
Ustawienia jazdy grupowej.....	37
Radio.....	37
Wybieranie zapamiętanych stacji.....	37
Wybór kanału radiowego.....	37
Regulacja redukcji szumu.....	37
Dodawanie własnego ustawienia predefiniowanego radia.....	37
Wybieranie sygnału potwierdzenia..	38
Wyłączanie funkcji radia.....	38
Włączanie funkcji Push-to-Talk z zestawem słuchawkowym.....	38
Nadawanie komunikatów głosowych.....	38
Regulacja głośności radia.....	38
Ustawienia radiowe.....	38
Aplikacja Garmin PowerSwitch™.....	39
Aktywacja przełącznika zasilania....	39
Wyłączanie wszystkich przełączników.....	39
Dostosowywanie przycisku.....	40
Przypisywanie przełącznika do wejścia sterującego.....	40
Dodawanie niestandardowego układu.....	40
Procedury.....	41
Wyświetlanie podręcznika użytkownika urządzenia.....	42
Odtwarzacz muzyki.....	42

Dodawanie narzędzia odtwarzacza muzycznego do mapy.....	42
Zmiana źródła multimedialnych obrazów.....	43
BirdsEyeObrazy.....	43
Pobieranie obrazów BirdsEye.....	43
Planowanie trasy.....	43
Planowanie trasy.....	44
Edytowanie i zmiana kolejności pozycji na trasie.....	44
Zmiana opcji wyznaczania trasy.....	44
Zapisywanie aktywnej trasy.....	44
Podróż do zapisanej trasy.....	45
Udostępnianie trasy.....	45
Ślady.....	45
Zapis ścieżek.....	45
TracBack®.....	45
Podróż ostatnim śladem.....	45
Zapisywanie ostatniego śladu jako trasy.....	45
Wyświetlanie prognozy pogody.....	46
Wyświetlanie pogody w pobliżu innego miasta.....	46
Wyświetlanie radaru pogodowego... ..	46
Wyświetlanie ostrzeżeń pogodowych.....	46
Sprawdzanie warunków drogowych.....	46
Wyznaczanie trasy z podróżą powrotną.....	47
Wyświetlanie poprzednich tras i celów.....	47

Ustawienia..... 47

Ustawienia Bluetooth.....	47
Ustawienia telefonu.....	47
Ustawienia zestawu słuchawkowego.....	48
Ustawienia Wi-Fi.....	48
Ustawienia wyświetlania mapy.....	48
Włączanie map.....	48
Ustawienia nawigacji.....	49
Ustawienia dotyczące utrudnień drogowych.....	49
Ustawianie symulowanej pozycji.....	49
Ustawienia asystenta kierowcy.....	50
Ustawienia wyświetlania.....	50
Ustawienia systemowe.....	50
Ustawianie czasu.....	51

Ustawienia dotyczące urządzenia i ustawienia prywatności.....	51	przenośne ani jako wolumin lub dysk wymienny.....	58
Przywracanie ustawień.....	51		
Informacje o urządzeniu.....	51	Załącznik.....	58
Wyświetlanie informacji dotyczących zgodności i przepisów związanych z e- etykietami.....	51	Montowanie urządzenia w samochodzie.....	58
Dane techniczne.....	52	Garmin PowerSwitch.....	59
Ładowanie urządzenia.....	52	Uwagi dotyczące montażu.....	59
		Montowanie urządzenia.....	59
		Otwieranie przedniej pokrywy.....	60
		Podłączanie akcesoriów.....	61
		Podłączanie wejścia sterującego.....	62
		Podłączanie urządzenia do układu zasilającego pojazdu.....	63
		Parowanie z urządzeniem nawigacyjnym Garmin.....	64
		Garmin PowerSwitch – dane techniczne.....	64
		Urządzenie Garmin PowerSwitch traci łączność.....	64
		Akcesoria nie są zasilane.....	64
		Kamery bezprzewodowe.....	65
		Parowanie kamery z urządzeniem nawigacyjnym Garmin.....	65
		Parowanie kamery BC™ 50 z urządzeniem nawigacyjnym Garmin.....	65
		Podgląd z kamery bezprzewodowej.....	65
		Instalowanie karty pamięci na mapy i inne dane.....	66
		Zarządzanie danymi.....	67
		Informacje o kartach pamięci.....	67
		Podłączanie urządzenia do komputera.....	67
		Przesyłanie plików GPX z komputera.....	67
		Przesyłanie danych z komputera.....	67
		Odłączanie kabla USB.....	68
		Dodawanie danych BaseCamp™ do Garmin Explore.....	68
		Wyświetlanie stanu sygnału GPS.....	69
		Zakup dodatkowych map.....	69
Konserwacja urządzenia.....	52		
Centrum obsługi klienta firmy Garmin.....	52		
Aktualizowanie map i oprogramowania.....	53		
Nawiązywanie połączenia z siecią Wi-Fi.....	53		
Aktualizowanie map i oprogramowania przez sieć Wi-Fi..	54		
Aktualizacje produktów.....	54		
Wskazówki dotyczące bezpieczeństwa urządzenia.....	56		
Czyszczenie obudowy.....	56		
Czyszczenie ekranu dotykowego.....	56		
Ponowne uruchamianie urządzenia.....	56		
Zdejmowanie urządzenia, uchwytu i przyssawki.....	56		
Wyjmowanie urządzenia z uchwytu.....	56		
Zdejmowanie uchwytu z przyssawki.....	56		
Zdejmowanie przyssawki z przedniej szyby.....	56		
Wymiana bezpiecznika w przewodzie bezpiecznika.....	57		
Rozwiązywanie problemów.....	57		
Urządzenie nie odbiera sygnałów z satelitów.....	57		
Naładowana bateria nie starcza na zbyt długi czas.....	57		
Urządzenie nie może połączyć się z telefonem.....	57		
Przyssawka nie trzyma się na szybie przedniej.....	57		
Urządzenie nie jest wyświetlane w komputerze jako urządzenie			

Pierwsze kroki

⚠ OSTRZEŻENIE

Należy zapoznać się z zamieszczonym w opakowaniu produktu przewodnikiem *Ważne informacje dotyczące bezpieczeństwa i produktu* zawierającym ostrzeżenia i wiele istotnych wskazówek.

- 1 Łączenie z siecią Wi-Fi® (*Nawiązywanie połączenia z siecią Wi-Fi, strona 53*) (opcjonalne).
- 2 Sparuj telefon i zestaw słuchawkowy z funkcją Bluetooth® (*Parowanie urządzenia ze smartfonem, strona 31*) (opcjonalnie).
- 3 Zaktualizuj mapy i oprogramowanie urządzenia (*Aktualizacje produktów, strona 54*).
- 4 Odbierz sygnały GPS z satelitów (*Odbiór sygnałów GPS, strona 2*).
- 5 Zamontuj urządzenie i podłącz je do zasilania (*Instalacja, strona 4*).
- 6 Dostosuj jasność ekranu (*Regulowanie jasności ekranu, strona 3*).
- 7 Rozpocznij nawigację do celu podróży (*Rozpoczynanie podróży trasą, strona 11*).

Ogólne informacje o urządzeniu

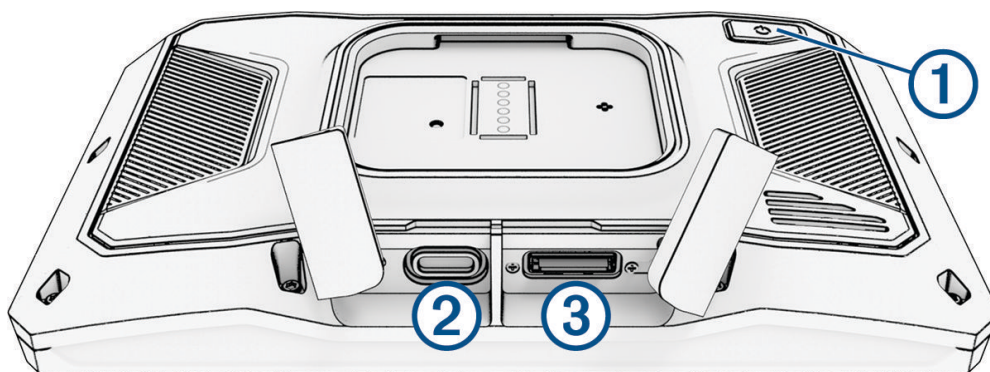

- | | |
|---|--|
| ① | Przycisk zasilania |
| ② | Gniazdo USB do zasilania i przesyłu danych |
| ③ | Gniazdo karty pamięci microSD® |

Włączanie i wyłączanie urządzenia

- Aby włączyć urządzenie, naciśnij przycisk zasilania lub podłącz urządzenie do źródła zasilania.
- Aby uruchomić tryb oszczędzania energii, naciśnij przycisk zasilania, kiedy urządzenie jest włączone.
W trybie oszczędzania energii ekran jest wyłączony, więc urządzenie zużywa bardzo mało energii, jednak może zostać z niego bardzo szybko wybudzone.
PORADA: W celu szybszego naładowania urządzenie można przełączyć w tryb oszczędzania energii podczas ładowania baterii.
- Aby całkowicie wyłączyć urządzenie, przytrzymaj przycisk zasilania do momentu pojawienia się na ekranie monitu, a następnie wybierz opcję **Wyłącz**.
Monit wyświetli się po pięciu sekundach. Jeśli zwolnisz przycisk zasilania przed wyświetleniem się monitu, urządzenie przełączy się w tryb oszczędzania energii.

Odbiór sygnałów GPS









Po włączeniu urządzenia nawigacyjnego odbiornik GPS musi zgromadzić dane satelitarne i ustalić bieżącą pozycję. Czas wymagany na odebranie sygnału z satelitów różni się w zależności od kilku czynników, takich jak odległość od ostatniej lokalizacji, tego, czy urządzenie jest używane pod gołym niebem oraz tego, jak długo urządzenie nawigacyjne nie było używane. Po uruchomieniu urządzenia nawigacyjnego po raz pierwszy odebranie sygnału z satelitów może zająć kilka minut.

- 1 Włącz urządzenie.
- 2 Zaczekaj, aż urządzenie zlokalizuje satelity.
- 3 W razie potrzeby udaj się w teren otwarty, z dala od wysokich budynków i drzew.

 na pasku stanu wskazuje moc sygnałów satelitarnych. Jeśli co najmniej połowa słupków jest zapełniona, urządzenie jest gotowe do nawigacji.







Ikony na pasku stanu

Pasek stanu znajduje się w górnej części menu głównego. Ikony na pasku stanu wyświetlają informacje o funkcjach urządzenia. Niektóre ikony można wybrać, aby zmienić ustawienia lub wyświetlić dodatkowe informacje.



	Stan sygnału GPS. Przytrzymaj, aby zobaczyć dokładność działania modułu GPS oraz informacje pobrane z satelitów (Wyświetlanie stanu sygnału GPS, strona 69).
	Stan funkcji Bluetooth. Wybierz, aby zobaczyć ustawienia Bluetooth (Ustawienia Bluetooth, strona 47).
	Moc sygnału Wi-Fi. Wybierz, aby zmienić ustawienia Wi-Fi (Ustawienia Wi-Fi, strona 48).
	Połączono z zestawem głośnomówiącym. Wybierz, aby nawiązać połączenie telefoniczne (Rozmowa przez zestaw głośnomówiący, strona 33).
	Bieżący czas. Wybierz, aby ustawić czas (Ustawianie czasu, strona 51).
	Poziom naładowania baterii.
	Stan połączenia aplikacji Tread® (Parowanie urządzenia ze smartfonem, strona 31).
	Temperatura. Wybierz, aby wyświetlić prognozę pogody (Wyświetlanie prognozy pogody, strona 46).
	Stan paliwa. Wybierz, aby wyświetlić informacje funkcji śledzenia zużycia paliwa (Śledzenie zużycia paliwa, strona 18).

Korzystanie z przycisków znajdujących się na ekranie

Przyciski na ekranie umożliwiają przeglądanie stron, menu oraz opcji menu w urządzeniu.

- Wybierz , aby powrócić do poprzedniego ekranu menu.
- Przytrzymaj , aby szybko powrócić do menu głównego.
- Wybierz  lub , aby przewinąć listę lub menu.
- Przytrzymaj  lub , aby przewijać szybciej.
- Wybierz , aby wyświetlić kontekstowe menu opcji dla bieżącego ekranu.

Regulowanie głośności

- 1 Wybierz .
- 2 Wybierz opcję:
 - Wyreguluj głośność za pomocą suwaka.
 - Wybierz , aby wyłączyć dźwięk w urządzeniu.
 - Zaznacz pole wyboru, aby włączyć lub wyłączyć dodatkowe opcje dźwięku.

Korzystanie z miksera dźwięku

Za pomocą miksera dźwięku możesz ustawić poziom głośności dla różnych typów dźwięków, takich jak komunikaty nawigacyjne i połączenia telefoniczne. Poziom dla każdego typu dźwięku stanowi wartość procentową głośności ogólnej.



- 1 Wybierz .
- 2 Wybierz **Mikser dźwięku**.
- 3 Za pomocą suwaków ustaw poziom głośności dla każdego typu dźwięku.

Regulowanie jasności ekranu

- 1 Wybierz kolejno  > **Wyświetlacz** > **Jasność**.
- 2 Wyreguluj jasność za pomocą suwaka.

Zmiana klawiatury

Zanim będzie można zmienić język lub układ klawiatury, włącz język lub układ klawiatury w ustawieniach systemowych ([Ustawienia systemowe, strona 50](#)).

- Wybierz , aby przełączyć na inny język lub układ klawiatury.
- Wybierz  lub , aby wyświetlić więcej znaków.

Instalacja

Montowanie urządzenia na motocyklu

Zasilany uchwyt motocyklowy

⚠ OSTRZEŻENIE

Należy zapoznać się z zamieszczonym w opakowaniu produktu przewodnikiem *Ważne informacje dotyczące bezpieczeństwa i produktu* zawierającym ostrzeżenia i wiele istotnych wskazówek.

Firma Garmin® zaleca zlecić montaż urządzenia doświadczonemu instalatorowi, dysponującemu odpowiednią wiedzą z zakresu układów elektrycznych. Nieprawidłowe podłączenie przewodu zasilania może spowodować uszkodzenie pojazdu lub akumulatora oraz uszkodzenia ciała.

Urządzenie musi zostać zamontowane w odpowiednim, bezpiecznym miejscu na motocyklu określonym na podstawie dostępnych źródeł zasilania i zasad bezpieczeństwa poprowadzenia przewodów.

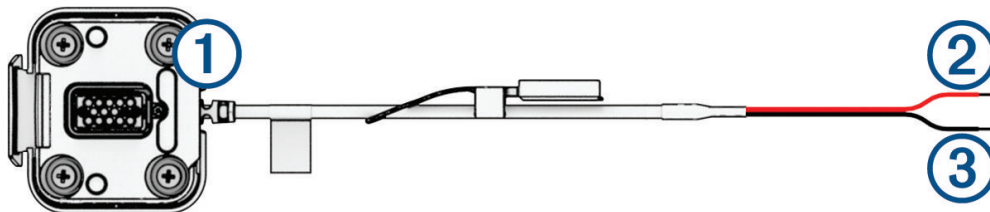

①	Złącze uchwytu motocyklowego
②	Zasilanie (czerwony) 10–30 V DC
③	Uziemienie (czarny)

UWAGA: Wraz z urządzeniem dostarczane są dodatkowe części zapewniające większą liczbę opcji montażu i okablowania. Skontaktuj się z doświadczonym instalatorem, aby uzyskać więcej informacji na temat używania tych części w motocyklu.

Terminal pierścienia oczkowego: Łączy wiązkę przewodów bezpośrednio z terminalem akumulatora.

Opaska zaciskowa: Mocuje przewody do ramy motocykla.

Przewód bezpiecznika przewodowego: Chroni urządzenie nawigacyjne przed nadmiernym prądem elektrycznym (*Przewód bezpiecznika przewodowego, strona 5*).

Przewód bezpiecznika przewodowego

⚠ OSTRZEŻENIE

Firma Garmin zaleca zlecić montaż przewodu bezpiecznika przewodowego doświadczonemu instalatorowi, dysponującemu odpowiednią wiedzą z zakresu układów elektrycznych. Nieprawidłowe podłączenie przewodu zasilania lub przewodu bezpiecznika przewodowego może spowodować uszkodzenie pojazdu lub akumulatora oraz uszkodzenia ciała.

W wielu przypadkach należy zainstalować dołączony do zestawu przewód bezpiecznika przewodowego na przewodzie zasilającym urządzenie, aby chronić urządzenie nawigacyjne zūmo przed nadmiernym prądem elektrycznym.

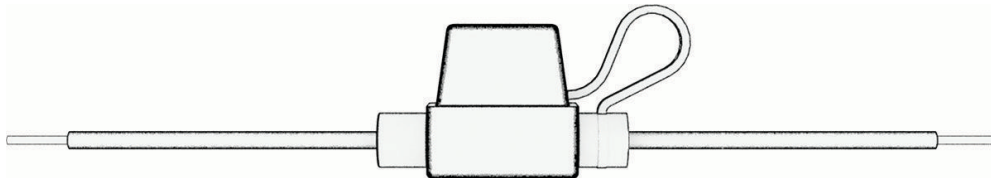

- W przypadku podłączenia przewodu zasilającego bezpośrednio do akumulatora pojazdu należy zamontować dołączony przewód bezpiecznika przewodowego.
- W przypadku podłączenia przewodu zasilającego do źródła zasilania akcesoriów lub paska magistrali, która jest już wyposażona w odpowiedni bezpiecznik lub obwód ochronny, montaż dołączonego bezpiecznika przewodowego nie jest wymagany.
- Podczas montażu przewodu bezpiecznika należy połączyć go z czerwonym przewodem zasilania za pomocą lutownicy i rurki termokurczliwej.

Instalowanie podstawy kierownicy

Urządzenie zawiera elementy umożliwiające jego montaż na kierownicy na dwa sposoby. Niestandardowe uchwyty mogą wymagać dodatkowego sprzętu.

Instalowanie śruby jarmkowej i podstawy kierownicy

- 1 Umieść śrubę jarmkową ① wokół kierownicy ②, a następnie przełóż jej końce przez podstawę kierownicy ③.

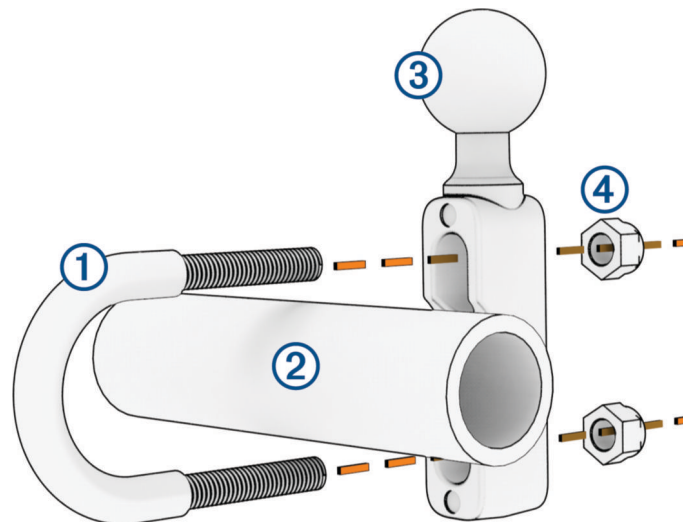

- 2 Przykręć podstawę, używając nakrętek ④.

UWAGA: Zalecane jest zastosowanie momentu obrotowego o wartości 5,65 Nm (50 lbf/in). Nie stosuj większego momentu niż 9,04 Nm (80 lbf/in).

Instalowanie podstawy kierownicy na wsporniku zacisku do mocowania sprzęgła lub hamulca

- 1 Wykręć dwa fabrycznie zamontowane wkręty ze wspornika zacisku do mocowania sprzęgła lub hamulca ①.

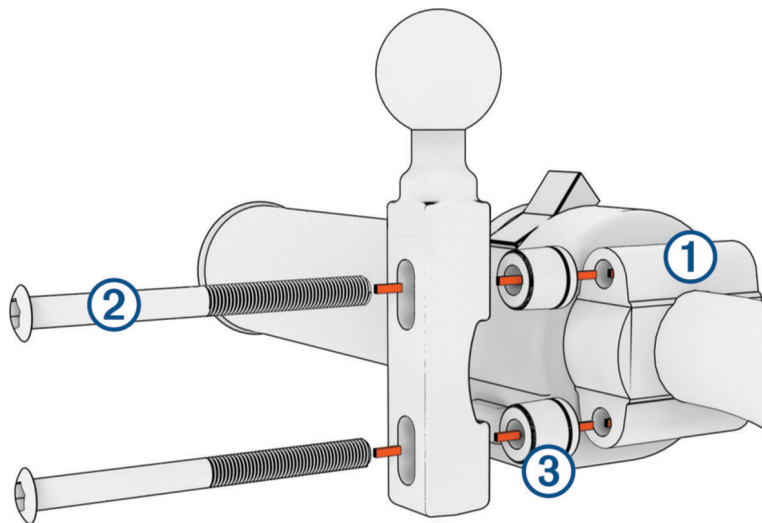

UWAGA: Zestaw zawiera zarówno standardowe wkręty 1/4 cala, jak i śruby M6. Dopasuj rozmiar fabrycznie zamontowanych wkrętów we wsporniku zacisku do mocowania sprzęgła lub hamulca.

- 2 Przełóż nowe śruby ② przez podstawę kierownicy, przekładki ③ i wspornik zacisku do mocowania sprzęgła lub hamulca.
- 3 Przykręć podstawę kierownicy, używając śrub.

Mocowanie podstawy do podstawy kierownicy

- 1 Dopasuj kulkę podstawy kierownicy ① i kulkę podstawy ② do odpowiednich końców ramienia z gniazdami ③.

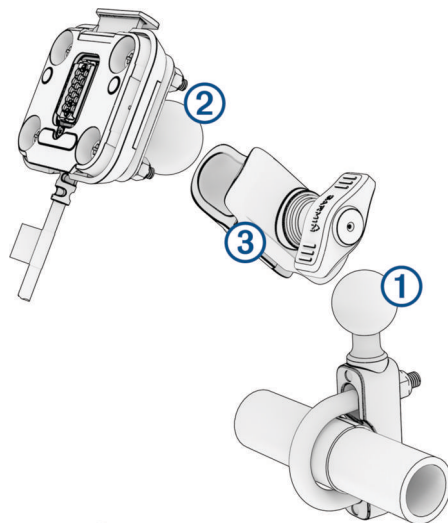

- 2 Włóż kulkę podstawy kierownicy ① i kulkę podstawy ② do ramienia z dwoma gniazdami ③
- 3 Delikatnie dokręć pokrętło.
- 4 Dostosuj położenie urządzenia, aby móc je wygodnie obsługiwać.
- 5 Dokręć pokrętło, aby przymocować uchwyt.

Montaż urządzenia w uchwycie motocyklowym

- 1 Umieść dolną część urządzenia w podstawce.

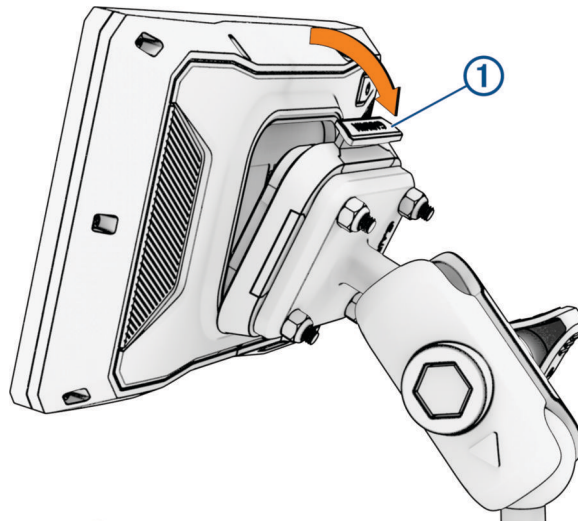

- 2 Popchnij prawy bok urządzenia do przodu, aż zatrzaśnie się na swoim miejscu.
Zatrzask ① na uchwycie pozostaje w pozycji wysuniętej po włożeniu urządzenia.

Wymywanie urządzenia z uchwytu motocyklowego

- 1 Dociśnij zatrzask na górze uchwytu.
- 2 Wyjmij urządzenie.

Funkcje i alerty ostrzegające motocyklistę

⚠ PRZESTROGA

Alerty dla motocyklisty i wskazania funkcji ograniczeń prędkości mają charakter wyłącznie informacyjny i nie zdejmują z motocyklisty obowiązku przestrzegania wszelkich ograniczeń podawanych na znakach drogowych i stosowania zasad bezpiecznej jazdy w każdych okolicznościach. Firma Garmin nie ponosi odpowiedzialności za ewentualne mandaty lub pozwy będące konsekwencją nieprzestrzegania przepisów drogowych.

W urządzeniu dostępne są funkcje, które mają zachęcać do bezpiecznej jazdy, nawet gdy podróżujesz dobrze znaną trasą. Urządzenie emituje sygnały lub komunikaty dźwiękowe i wyświetla informacje dla każdego alertu. Możesz włączyć lub wyłączyć sygnały dźwiękowe lub komunikaty dla każdego typu alertu. Nie wszystkie alerty są dostępne na każdym obszarze.

Strefa wokół szkoły lub szkoła w pobliżu: Urządzenie emituje sygnał dźwiękowy i wyświetla dystans do zbliżającej się szkoły lub strefy wokół szkoły oraz ograniczenie prędkości (jeśli takie dane są dostępne).

Zwiększenie ograniczenia: Urządzenie emituje sygnał dźwiękowy i wyświetla informację o zbliżającym się zwiększeniu ograniczenia prędkości, dając czas na przygotowanie się do zmniejszenia prędkości.

Alert o przekroczeniu prędkości: Po przekroczeniu ograniczenia prędkości na bieżącej drodze urządzenie wyświetla czerwoną ramkę na ikonie ograniczenia prędkości.

Przejazd kolejowy: Urządzenie emituje sygnał dźwiękowy i wyświetla dystans do zbliżającego się przejazdu kolejowego.

Przejście dla zwierząt: Urządzenie emituje sygnał dźwiękowy i wyświetla dystans do zbliżającego się obszaru przechodzenia zwierząt przez drogę.

Zakręt: Urządzenie emituje sygnał dźwiękowy i wyświetla dystans do zbliżającego się zakrętu na drodze.

Spowolniony ruch: Urządzenie emituje sygnał dźwiękowy i wyświetla dystans do miejsca spowolnienia ruchu, jeśli zbliżasz się do niego z dużą prędkością. Aby można było skorzystać z tej funkcji, urządzenie musi odbierać informacje o ruchu drogowym (*Odbieranie informacji o ruchu drogowym przy użyciu smartfona*, strona 34).

Planowanie przerw: Urządzenie emituje sygnał dźwiękowy i proponuje zbliżające się miejsca, gdzie możesz się zatrzymać i odpocząć, jeśli prowadzisz pojazd przez ponad dwie godziny bez przerwy.

Włączanie i wyłączanie alertów dla motocyklisty

Możesz wyłączyć poszczególne alerty dźwiękowe dla motocyklisty. Alerty wizualne pojawiają się nawet po wyłączeniu alertów dźwiękowych.

- 1 Wybierz kolejno  > **Asystent kierowcy** > **Alerty dla motocyklisty**.
- 2 Obok każdego alertu zaznacz pole wyboru lub usuń jego zaznaczenie.

Kamery monitorujące prędkość i przejazd na czerwonym świetle

NOTYFIKACJA

Firma Garmin nie odpowiada za dokładność ani za konsekwencje korzystania z bazy danych kamer monitorujących prędkość i przejazd na czerwonym świetle.

UWAGA: Funkcja nie jest dostępna we wszystkich regionach i we wszystkich modelach urządzenia.

Informacje o lokalizacji kamer monitorujących prędkość i przejazd na czerwonym świetle są dostępne na niektórych obszarach i tylko dla niektórych modeli urządzeń. Urządzenie ostrzega o zbliżaniu się do zgłoszonych fotoradarów lub kamer na światłach.

- W niektórych regionach po połączeniu urządzenia ze smartfonem z uruchomioną aplikacją Tread można odbierać dane o fotoradarach i kamerach na światłach.
- Możesz użyć oprogramowania Garmin Express™ (garmin.com/express) lub aplikacji Tread, aby zaktualizować bazę danych kamer w posiadanym urządzeniu. Aby otrzymywać aktualne informacje o kamerach monitorujących, należy często aktualizować urządzenie.

Wykrywanie zdarzeń i powiadomienia

OSTRZEŻENIE

Urządzenie umożliwia przesłanie Twojej lokalizacji do kontaktu alarmowego. Jest to funkcja dodatkowa i nie jest głównym sposobem na uzyskanie pomocy ratunkowej. Aplikacja Tread nie kontaktuje się ze służbami ratowniczymi w Twoim imieniu.

NOTYFIKACJA

Aby korzystać z tej funkcji, urządzenie musi być połączone z aplikacją Tread przez Bluetooth. Kontakty alarmowe można skonfigurować za pomocą aplikacji Tread.

Urządzenie zūmo wykorzystuje wbudowane czujniki, aby wykrywać ewentualne zdarzenia z udziałem pojazdu.

- W przypadku ustawienia kontaktu alarmowego urządzenie może wysłać automatyczną wiadomość tekstową do kontaktu, jeśli zostanie wykryte zdarzenie, a pojazd się zatrzyma. Ułatwia to powiadomienie kontaktu o Twojej sytuacji, jeśli nie jesteś w stanie zadzwonić ani wysłać wiadomości. Ta funkcja wymaga połączenia urządzenia z aplikacją Tread przez Bluetooth oraz aktywnej komórkowej transmisji danych w celu wysłania wiadomości.
- Jeśli kontakt alarmowy nie jest ustawiony, w przypadku wykrycia zdarzenia urządzenie automatycznie wyświetla najbliższy adres lub współrzędne, gdy są one dostępne. Ta funkcja jest przydatna, gdy zachodzi konieczność poinformowania służb ratowniczych o swojej pozycji.
- Jeśli komunikator satelitarny inReach® jest połączony z urządzeniem zūmo, możliwe jest ręczne wysłanie sygnału SOS po wykryciu zdarzenia przez urządzenie zūmo.

Konfiguracja kontaktu alarmowego

Przed skonfigurowaniem kontaktu alarmowego należy podłączyć urządzenie nawigacyjne do aplikacji Tread ([Parowanie urządzenia ze smartfonem, strona 31](#)).

Urządzenie musi mieć dostęp do aplikacji Tread i książki telefonicznej smartfonu podczas konfiguracji kontaktu alarmowego.

- 1 W aplikacji Tread na smartfonie wybierz kolejno  > **Pomoc ratunkowa** > **Kontynuuj**.
- 2 Przeczytaj i zaakceptuj warunki korzystania.
UWAGA: Aby korzystać z tej funkcji, musisz zaakceptować warunki korzystania.
- 3 Wybierz **Dodaj kontakt alarmowy**.
Zostanie wyświetlona lista kontaktów ze smartfonu.
- 4 Wybierz kontakt.
- 5 Wybierz kolejno **Importuj** > **Zapisz**.
- 6 Wykonaj instrukcje wyświetlane na ekranie, aby poinformować wybraną osobę, że została dodana jako Twój kontakt alarmowy.

UWAGA: Wiadomość z powiadomieniem o zdarzeniu zawiera Twoje imię lub przydomek, ale nie jest wysyłana z Twojego numeru telefonu. Wiadomość jest wysyłana za pośrednictwem usługi zewnętrznej i należy poinformować kontakt, że wiadomość o zdarzeniu zostanie wysłana z nieznanego numeru.

Anulowanie powiadomienia o zdarzeniu

Po wykryciu zdarzenia otrzymasz wiadomość tekstową i głosową z informacją, że powiadomienie zostanie wysłane do kontaktu alarmowego. W momencie wykrycia zdarzenia rozpoczyna się 60-sekundowe odliczanie, a po jego zakończeniu urządzenie automatycznie wysyła powiadomienie. Jeśli nie chcesz wysłać powiadomienia, możesz je anulować.

Przed zakończeniem odliczania wybierz **Anuluj**.

Wyłączanie powiadomień o zdarzeniu

Jeśli powiadomienia o zdarzeniu są wyłączone, urządzenie nie wysyła powiadomienia SMS po wykryciu zdarzenia.

- 1 Wybierz kolejno  > **Asystent kierowcy**.
- 2 Usuń zaznaczenie pola wyboru **Automatyczne wykrywanie zdarzeń**.

inReachPilot

Funkcja pilota zdalnego sterowania inReach umożliwia sterowanie urządzeniem do komunikacji satelitarnej inReach (do nabycia osobno) za pomocą urządzenia zūmo. Możesz wysyłać wiadomości, wyświetlać informacje o pogodzie, wysyłać interaktywny alert SOS i nie tylko. Aby kupić urządzenie inReach, odwiedź stronę buy.garmin.com.



Podłączanie urządzenia inReach

- 1 Umieść urządzenie inReach w zasięgu urządzenia zūmo, czyli w odległości nie większej niż 3 m (10 stóp).
 - 2 W urządzeniu zūmo wybierz kolejno  > **inReach**.
 - 3 Wykonaj instrukcje wyświetlane na ekranie urządzenia zūmo, aby zakończyć proces parowania.
- Po zakończeniu procesu parowania urządzenia inReach i zūmo będą automatycznie nawiązywać połączenie, gdy znajdą się w swoim zasięgu.

Wysyłanie wiadomości inReach

Aby wysyłać wiadomości inReach za pomocą urządzenia zūmo, należy sparować je ze zgodnym urządzeniem inReach (*Podłączanie urządzenia inReach, strona 10*).

Ponadto urządzenie może wysyłać wiadomości inReach do kontaktów.

- 1 Wybierz kolejno  > **inReach** > .
- 2 Wybierz **Nowa wiadomość**.
- 3 Wybierz **Wybierz Kontakty**, aby dodać kontakty.
- 4 Wpisz wiadomość.
- 5 Wybierz **Wyślij**.



Inicjowanie sygnału SOS

OSTRZEŻENIE

Aby móc wysyłać sygnał SOS za pomocą urządzenia nawigacyjnego zūmo, należy sparować je ze zgodnym komunikatorem satelitarnym inReach (*Podłączanie urządzenia inReach, strona 10*).

PRZESTROGA

Gdy urządzenie działa w trybie SOS, nie wyłączaj komunikatora satelitarnego inReach ani nie próbuj go wyłączyć. Mogłoby to uniemożliwić prawidłowe działanie tej funkcji i opóźnić otrzymanie pomocy w sytuacji awaryjnej.

- 1 Wybierz  > **inReach**.
- 2 Wybierz .
- 3 Poczekaj na odliczanie przed wysłaniem sygnału SOS.
Urządzenie wyśle do służb ratunkowych domyślną wiadomość ze szczegółowymi danymi o Twojej pozycji.
- 4 Odpowiedz na wiadomość z potwierdzeniem od służb ratunkowych.
Dzięki odpowiedzi służby ratunkowe będą wiedzieć, że możesz komunikować się ze służbami podczas trwania akcji ratunkowej.
Przez pierwsze 10 minut akcji ratunkowej zaktualizowana informacja o pozycji jest co 1 minutę przesyłana do służb ratunkowych. W celu oszczędzenia energii po pierwszych 10 minutach zaktualizowana informacja o pozycji jest przesyłana co 10 minut, jeśli się poruszasz, i co 30 minut, jeśli się nie poruszasz.

Anulowanie sygnału SOS

Jeśli już nie potrzebujesz pomocy, możesz anulować sygnał SOS po tym, jak został on wysłany do służb ratunkowych.

Wybierz **Anuluj SOS**.

Urządzenie prześle żądanie anulowania. Gdy otrzymasz wiadomość z potwierdzeniem od służb ratunkowych, urządzenie powróci do normalnej pracy.

Wyświetlanie przepisów dotyczących kasku

Powiadomienia związane z przepisami dotyczącym noszenia kasków i ochrony oczu mogą pojawić się w urządzeniu zūmo po pierwszym odebraniu przez nie sygnału z satelitów oraz gdy urządzenie zbliży się do obszaru, na którym obowiązują zasady zachowania bezpieczeństwa podczas jazdy motocyklem.

NOTYFIKACJA

Firma Garmin zaleca wszystkim motocyklistom noszenie kasków ochronnych. Powiadomienia o przepisach dotyczących kasków są wyświetlane wyłącznie w celach informacyjnych, a same przepisy mogą ulegać zmianom. Dlatego powiadomień tych nie można traktować jak porad prawnych. Powiadomienia są dostępne wyłącznie w Stanach Zjednoczonych i Kanadzie.

Wybierz powiadomienie, aby wyświetlić więcej informacji.

Wyszukiwanie przepisów dotyczących kasków

Możesz wyszukać przepisy dotyczące kasków według stanu lub regionu.

- 1 Wybierz kolejno  > **Informacje o kasku**.
- 2 Wybierz województwo lub region.

Nawigacja do celu

Trasy

Trasa to ścieżka prowadząca z bieżącej pozycji do co najmniej jednego celu podróży.

- Urządzenie oblicza zalecaną trasę do wyznaczonego celu w oparciu o wybrane preferencje, np. tryb obliczania trasy (*Zmiana trybu obliczania trasy, strona 12*) i unikanie (*Unikanie opóźnień, opłat drogowych i określonych obszarów, strona 16*).
- Możesz szybko rozpocząć nawigację do celu podróży, wybierając zalecaną trasę, albo wybrać alternatywną trasę (*Rozpoczynanie podróży trasą, strona 11*).
- Jeśli są określone drogi, którymi chcesz jechać lub których chcesz uniknąć, możesz wprowadzić własne ustawienia trasy.
- Do trasy możesz dodać wiele celów podróży (*Dodawanie pozycji do trasy, strona 15*).

Rozpoczynanie podróży trasą

- 1 Wybierz **Dokąd?** i wyszukaj pozycję.
- 2 Wybierz pozycję.
- 3 Wybierz opcję:
 - Aby rozpocząć nawigację, korzystając z zalecanej trasy, wybierz opcję **Start!**.

Urządzenie oblicza trasę i kieruje użytkownika do celu za pomocą komunikatów głosowych i informacji wyświetlanych na mapie (*Trasa na mapie, strona 13*). Na kilka sekund na krawędzi mapy wyświetli się podgląd dróg głównych na trasie.

W razie konieczności zatrzymania się w nieplanowanych miejscach, można dodać je do trasy (*Dodawanie pozycji do trasy, strona 15*).



Wyznaczanie trasy za pomocą Garmin Adventurous Routing™

Urządzenie umożliwia wytyczanie ciekawych tras biegnących krętymi i/lub pagórkowatymi drogami oraz z ograniczoną liczbą odcinków biegnących autostradami. Dzięki tej funkcji podróż może być bardziej przyjemna, jednak dystans lub czas potrzebny na dotarcie do celu mogą ulec wydłużeniu.

- 1 Wybierz kolejno **Dokąd?** i wyszukaj pozycję.
- 2 Wybierz pozycję.
- 3 Wybierz .
- 4 Użyj suwaka, aby określić, jak ciekawa ma być trasa.
- 5 Wybierz **Start!**.

Zmiana ustawień ciekawej trasy

Do ciekawych tras możesz dodawać niektóre rodzaje ścieżek, dróg i cech charakterystycznych otoczenia lub je z nich usuwać.

- 1 Wybierz **Dokąd?** i wyszukaj pozycję.
- 2 Wybierz pozycję.
- 3 Wybierz kolejno  > .
- 4 Wybierz lub usuń co najmniej jedną z cech trasy i wybierz .

Urządzenie nawigacyjne ponownie obliczy trasę z wybranymi cechami trasy.

Zmiana trybu obliczania trasy

- 1 Wybierz kolejno  > **Nawigacja** > **Tryb obliczania**.
- 2 Wybierz opcję:
 - Wybierz kolejno **Szczegółowe**, aby obliczyć trasy na ulicach i szlakach.
 - Wybierz **Po linii prostej**, aby obliczać trasy od punktu do punktu (bez względu na drogi).

Rozpoczynanie podróży z użyciem mapy

Podróż można rozpocząć poprzez wybranie żądanej pozycji na mapie.

- 1 Wybierz **Pokaż mapę**.
- 2 Przeciągnij i powiększ/pomniejsz mapę, aby wyświetlić przeszukiwany obszar.
- 3 Wybierz opcję:
 - Wybierz znacznik pozycji.
 - Wybierz punkt, np. ulicę, skrzyżowanie lub adres.
- 4 Wybierz **Start!**.

Jazda do domu

W momencie wybrania trasy do domu po raz pierwszy urządzenie poprosi o podanie pozycji domowej.

- 1 Wybierz kolejno **Dokąd?** > **Jedź do domu**.
- 2 W razie potrzeby podaj pozycję domową.

Edytowanie pozycji domowej

- 1 Wybierz kolejno **Dokąd?** >  > **Ustal pozycję domową**.
- 2 Podaj pozycję domową.

Trasa na mapie

Podczas podróży urządzenie kieruje użytkownika do celu za pomocą komunikatów głosowych i informacji wyświetlanych na mapie. Instrukcje dotyczące kolejnego zjazdu, zjazdu lub innego miejsca, w którym należy wykonać konkretną czynność, są wyświetlane u góry mapy.



- 1 Dystans do następnej czynności.
- 2 Następną czynność, którą należy wykonać na trasie. Pokazuje następną zmianę kierunku, zjazd lub inną czynność, oraz pas, którym należy jechać (jeśli takie dane są dostępne).
- 3 Nazwa ulicy lub zjazdu związana z następną czynnością.
- 4 Trasa podświetlona na mapie.
- 5 Następną czynność, którą należy wykonać na trasie. Strzałki na mapie oznaczają pozycje, w których należy w niedługim czasie wykonać czynności.
- 6 Narzędzia mapy. Zawiera narzędzia wyświetlające dodatkowe informacje dotyczące trasy lub okolicy.
- 7 Nazwa drogi, którą jedziesz.
- 8 Prędkość pojazdu.

Aktywny asystent pasa ruchu

W miarę zbliżania się do zakrętu, zjazdu lub rozjazdu obok mapy zostanie wyświetlona szczegółowa symulacja drogi (jeśli jest dostępna). Prawidłowy pas do skrętu ① zostanie oznaczony kolorową linią.

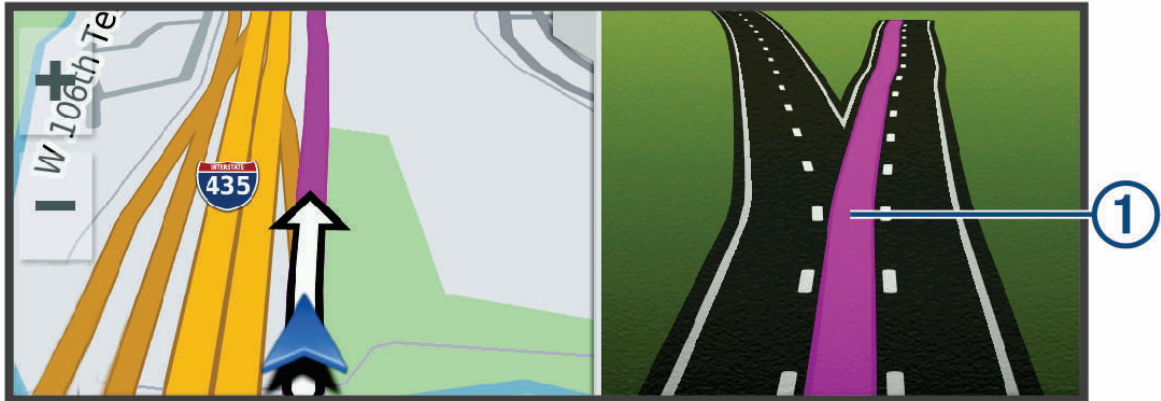

Wyświetlanie skrętów i wskazówek

Podczas podróży wyznaczoną trasą możesz wyświetlać zbliżające się skręty, zmiany pasa lub inne wskazówki dotyczące tej trasy.

1 Na mapie wybierz opcję:

- Aby podczas podróży wyświetlić zbliżające się skręty i wskazówki, wybierz  > **Zakręty**. Narzędzie mapy wyświetla obok mapy kilka najbliższych skrętów lub wskazówek. Podczas podróży wyznaczoną trasą lista aktualizuje się automatycznie.
- Aby wyświetlić kompletną listę skrętów i wskazówek dla całej trasy, wybierz pasek tekstowy u góry mapy.

2 Wybierz zwrot lub wskazówkę (opcjonalnie).

Zostaną wyświetlone szczegółowe informacje. Jeśli są dostępne, zostaną wyświetlone obrazy skrzyżowań na głównych drogach.

Wyświetlanie całej trasy na mapie

1 Podczas podróży wyznaczoną trasą wybierz dowolne miejsce na mapie.

2 Wybierz .

Przybycie do celu

Kiedy zbliżasz się do celu podróży, urządzenie wyświetli informacje pomocne w dotarciu na miejsce.

-  wskazuje pozycję celu podróży na mapie, a komunikat głosowy informuje o zbliżaniu się do celu.
- Kiedy zbliżasz się do niektórych punktów docelowych, urządzenie automatycznie podpowiada, aby rozpocząć szukanie parkingu. Wybierz Tak, aby znaleźć pobliski parking (*Parkingu w pobliżu celu podróży, strona 15*).
- Po zatrzymaniu się w miejscu docelowym urządzenie automatycznie zakończy trasę. Jeśli urządzenie nie wykryje przybycia do celu automatycznie, możesz wybrać Stop, aby zakończyć trasę.

Parkingu w pobliżu celu podróży

Urządzenie pomaga w znalezieniu parkingu w pobliżu celu podróży. Gdy zbliżasz się do niektórych miejsc docelowych, urządzenie automatycznie sugeruje miejsca parkingowe.

1 Wybierz opcję:

- Gdy urządzenie sugeruje parkowanie, wybierz **Wyższa**, aby wyświetlić wszystkie sugerowane miejsca parkingowe.

UWAGA: Po wybraniu sugerowanego obszaru parkowania urządzenie automatycznie aktualizuje trasę.

- Jeśli urządzenie nie sugeruje pozycji parkingowych, wybierz kolejno **Dokąd?** > **Kategorie** > **Parking**, a następnie wybierz  > **Cel podróży**.

2 Wybierz pozycję parkingu, a następnie wybierz **Start!**.

Urządzenie prowadzi Cię do parkingu.

Podsumowanie jazdy

Po dotarciu do celu urządzenie wyświetla podsumowanie statystyk jazdy. Możesz wybrać Zapisz, aby zapisać jazdę jako ślad.

UWAGA: Podsumowanie jazdy można wyłączyć w menu ustawień (*Ustawienia asystenta kierowcy, strona 50*).

Zmiana aktywnej trasy

Dodawanie pozycji do trasy

Tylko podczas podróży wyznaczoną trasą można dodawać do niej kolejne pozycje (*Rozpoczynanie podróży trasą, strona 11*).

Możesz dodać pozycje w środku trasy, jak i na jej końcu. Jako następny cel można dodać np. stację benzynową.

PORADA: Aby utworzyć złożoną trasę z wieloma celami lub zaplanowanymi postojami, można użyć funkcji Planowanie trasy, która umożliwi planowanie, ustalanie harmonogramu i zapisywanie trasy (*Planowanie trasy, strona 44*).

1 Na mapie wybierz kolejno  > **Dokąd?**.

2 Wyszukaj pozycję.

3 Wybierz pozycję.

4 Wybierz **Start!**.

5 Wybierz opcję:

- Aby dodać pozycję jako następny cel na trasie, wybierz **Dodaj jako nast. postój**.
- Aby dodać pozycję na końcu trasy, wybierz **Dodaj jako ost. postój**.
- Aby dodać pozycję i zmienić kolejność celów podróży na trasie, wybierz **Dodaj do aktywnej trasy**.

Urządzenie przeliczy trasę z uwzględnieniem dodanej pozycji i pokieruje do celów w odpowiedniej kolejności.

Kształtowanie trasy

Kształtowanie trasy jest możliwe dopiero po rozpoczęciu podróży wyznaczoną trasą ([Rozpoczynanie podróży trasą, strona 11](#)).

Istnieje możliwość ręcznego kształtowania trasy w celu zmiany jej przebiegu. Umożliwia to poprowadzenie trasy konkretną drogą lub przez określony obszar bez konieczności dodawania do trasy kolejnego celu.

1 Wskaż dowolne miejsce na mapie.

2 Wybierz opcję **Kształtuj trasę**.

PORADA: Wybierz opcję , aby powiększyć mapę i wybrać dokładniejszą pozycję.

Urządzenie przejdzie w tryb kształtowania trasy i ponownie przeliczy trasę, aby uwzględnić w niej wybraną pozycję.

3 Wybierz **Start!**.

4 W razie potrzeby wybierz opcję:

- Aby dodać do trasy więcej punktów kształtowania, wybierz na mapie dodatkowe pozycje.
- Aby usunąć punkt kształtowania, zaznacz go, a następnie wybierz opcję **Usuń**.

Korzystanie z objazdu

Można skorzystać z objazdu dla określonego dystansu na trasie lub objazdu omijającego określone drogi. Funkcja ta jest pomocna w przypadku obszarów w przebudowie, zamkniętych dróg czy złych warunków drogowych.

1 Na mapie wybierz kolejno  > **Edytuj trasę**.

2 Wybierz opcję:

- Aby skorzystać z objazdu dla określonego dystansu na trasie, wybierz **Objazd wg dystansu**.
- Aby skorzystać z objazdu omijającego określone drogi na trasie, wybierz **Objazd wg drogi**.

Zatrzymywanie trasy

Na mapie wybierz  > **Stop**.

Unikanie opóźnień, opłat drogowych i określonych obszarów

Unikanie opóźnień przez korki na trasie

Aby móc skorzystać z funkcji unikania opóźnień przez korki, należy aktywować odbiór informacji o ruchu drogowym ([Odbieranie informacji o ruchu drogowym przy użyciu smartfona, strona 34](#)).

Urządzenie jest domyślnie ustawione, aby automatycznie optymalizowało trasę w celu unikania opóźnień przez korki. Jeśli ta opcja została wcześniej wyłączona w ustawieniach dotyczących utrudnień drogowych ([Ustawienia dotyczące utrudnień drogowych, strona 49](#)), można wyświetlić miejsca, w których występują opóźnienia przez korki, i samodzielnie je omijać.

1 Podczas podróży wyznaczoną trasą, wybierz  > **Utrudnienia drogowe**.

2 Wybierz opcję **Zmień trasę**, jeśli jest dostępna.

3 Wybierz **Start!**.

Unikanie dróg płatnych

Urządzenie może wyznaczać trasy unikające obszarów, które wymagają uiszczenia opłat (np. płatnych dróg i mostów), oraz obszarów o większym natężeniu ruchu. W przypadku braku rozsądnej alternatywy urządzenie może mimo wszystko uwzględnić w ramach trasy drogę płatną.

1 Wybierz kolejno  > **Nawigacja** > **Unikane** > **Opłaty**.

2 Wybierz **Zapisz**.

Unikanie określonych cech dróg

- 1 Wybierz kolejno  > **Nawigacja** > **Unikane**.
- 2 Wybierz cechy dróg, których chcesz unikać w wyznaczonych trasach, i wybierz **Zapisz**.

Własne unikane

Funkcja własnych unikanych pozwala unikać wybranych obszarów lub odcinków dróg. Obliczając trasę, urządzenie unika tych obszarów i dróg, chyba że nie ma innej, rozsądnej trasy przejazdu.

Unikanie obszaru



- 1 Wybierz kolejno  > **Nawigacja** > **Własne unikane**.
- 2 W razie potrzeby wybierz **Dodaj unikany**.
- 3 Wybierz **Dodaj unikany obszar**.
- 4 Wybierz lewy górny róg unikanego obszaru, a następnie wybierz **Dalej**.
- 5 Wybierz prawy dolny róg unikanego obszaru, a następnie wybierz **Dalej**.
Wybrany obszar zostanie zacieniony na mapie.
- 6 Wybierz **Got..**

Unikanie drogi



- 1 Wybierz kolejno  > **Nawigacja** > **Własne unikane**.
- 2 W razie potrzeby wybierz **Dodaj unikany**.
- 3 Wybierz **Dodaj unikaną drogę**.
- 4 Wybierz punkt początkowy drogi odcinka drogi, który ma być pomijany, a następnie wybierz **Dalej**.
- 5 Wybierz punkt końcowy odcinka drogi, który ma być pomijany, a następnie wybierz **Dalej**.
- 6 Wybierz **Got..**

Wyłączanie własnego unikanego elementu

Możesz wyłączyć własny unikany element, nie usuwając go.

- 1 Wybierz kolejno  > **Nawigacja** > **Własne unikane**.
- 2 Wybierz unikany element.
- 3 Wybierz kolejno  > **Wyłącz**.

Usuwanie własnych unikanych elementów

- 1 Wybierz kolejno  > **Nawigacja** > **Własne unikane** > .
- 2 Wybierz opcję:
 - Aby usunąć wszystkie własne unikane elementy, wybierz kolejno **Wybierz wszystko** > **Usuń**.
 - Aby usunąć jeden własny unikany element, wybierz unikany element i wybierz **Usuń**.

Nawigowanie poza drogami

Jeśli nie jedziesz drogami w trakcie nawigacji, możesz skorzystać z trybu Linia prosta.

Wybierz kolejno  > **Nawigacja** > **Tryb obliczania** > **Po linii prostej** > **Zapisz**.

Urządzenie ignoruje drogi i oblicza trasy na podstawie linii prostych między miejscami docelowymi.

Śledzenie zużycia paliwa

Można ustawić urządzenie w taki sposób, aby szacowało zużycie paliwa i ostrzegało o zbliżaniu się do maksymalnego dystansu, jaki można pokonać na danej ilości paliwa. Wtedy urządzenie będzie proponować stacje paliw na podstawie szacowanego pozostałego zasięgu. Gdy funkcja śledzenia zużycia paliwa jest włączona,  wskazuje bieżący stan paliwa.

Biały: Śledzenie zużycia paliwa jest wyłączone lub urządzenie nie jest podłączone do uchwytu motocyklowego.

Zielony: Szacowany zasięg na paliwie jest powyżej ostrzeżenia o niskim poziomie zbiornika paliwa.

Żółty: Szacowany zasięg na paliwie jest poniżej ostrzeżenia o niskim poziomie zbiornika paliwa.

Czerwony: Szacowany dystans, który można pokonać na pozostałej ilości paliwa, wynosi 0.

Włączanie śledzenia zużycia paliwa

Zanim włączysz funkcję śledzenia zużycia paliwa, umieść urządzenie w uchwycie motocyklowym.

Po włączeniu funkcji śledzenia zużycia paliwa na ekranie komputera podróży pojawi się wskaźnik paliwa ([Wyświetlanie strony Informacje o podróży, strona 29](#)).

- 1 Napełnij zbiornik paliwa.
- 2 Wybierz kolejno  > **Ustawienia paliwa** > **Śledzenie zużycia paliwa**.
- 3 Wybierz **Dystans na zbiornik**.
- 4 Podaj dystans, jaki pojazd może pokonać na zbiorniku paliwa, i wybierz **Got..**

Ustawianie ostrzeżenia o niskim stanie paliwa

Urządzenie można ustawić tak, by ostrzegało, gdy w zbiorniku zaczną brakować paliwa.

UWAGA: Aby wyświetlać ostrzeżenia o niskim stanie paliwa, urządzenie musi być zamontowane w uchwycie motocyklowym.

- 1 Włącz funkcję śledzenia zużycia paliwa ([Włączanie śledzenia zużycia paliwa, strona 18](#)).
- 2 Wybierz **Ostrz. o pozos. paliwie**.
- 3 Podaj odległość i wybierz **Got..**

Kiedy w zbiorniku zostanie ilość paliwa pozwalająca na przebycie jedynie podanej odległości, na stronie mapy pojawi się ostrzeżenie o niskim stanie paliwa.

Resetowanie przebiegu na zbiorniku paliwa

Po napełnieniu zbiornika paliwa należy zresetować przebieg na zbiorniku paliwa w urządzeniu, aby dokładniej śledzić pozostałą ilość paliwa.

Wybierz kolejno  > **Ustawienia paliwa** > **Resetuj zbiornik paliwa**.

Włączanie postojów na tankowanie

Przed włączeniem funkcji postojów na tankowanie należy przełączyć urządzenie w tryb motocykla, umieścić je w uchwycie motocyklowym i włączyć funkcję śledzenia zużycia paliwa.

Opcja ta pozwala ustawić urządzenie, tak aby proponowało postoje na zatankowanie paliwa na podstawie szacowanego zasięgu, czyli dystansu jaki można pokonać na danej ilości paliwa.

Wybierz kolejno  > **Ustawienia paliwa** > **Postoje na tankowanie**.

Wyszukiwanie i zapisywanie pozycji

Mapy załadowane do urządzenia zawierają pozycje, takie jak restauracje, hotele, autoustrugi i szczegółowe informacje o nazwach ulic. Menu Dokąd? pomaga odszukać cel podróży, zapewniając kilka metod przeglądania, wyszukiwania i zapisu informacji.

- Podaj szukane hasło, aby szybko wyszukać wszystkie informacje o danej pozycji (*Wyszukiwanie pozycji przy użyciu paska wyszukiwania, strona 19*).
- Przeglądaj lub wyszukaj fabrycznie załadowane punkty szczególne według kategorii (*Punkty szczególne, strona 19*).
- Użyj narzędzi wyszukiwania do odnalezienia konkretnych pozycji, takich jak adresy, skrzyżowania czy współrzędne geograficzne (*Narzędzia wyszukiwania, strona 23*).
- Szukaj w pobliżu innych miast lub obszarów (*Zmiana przeszukiwanego obszaru, strona 23*).
- Zapisz swoje ulubione pozycje, aby móc je szybko wyszukać w przyszłości (*Zapisywanie pozycji, strona 25*).
- Wróć do ostatnio wyszukiwanych pozycji (*Wyświetlanie ostatnio znalezionych pozycji, strona 24*).

Wyszukiwanie pozycji przy użyciu paska wyszukiwania

Pozycje można wyszukiwać za pomocą paska wyszukiwania, wpisując w nim kategorię, markę, adres lub nazwę miasta.

- 1 Wybierz **Dokąd?**.
- 2 Wybierz **Szukaj** w pasku wyszukiwania.
- 3 Podaj całość lub część wyszukiwanego hasła.
Pod paskiem wyszukiwania wyświetlane są sugerowane hasła.
- 4 Wybierz opcję:
 - Aby wyszukać rodzaj firmy, wpisz nazwę kategorii (np. „kina”).
 - Aby wyszukiwać nazwę firmy, wpisz całą nazwę lub jej część.
 - Aby wyszukać adres w pobliżu, wpisz numer posesji i nazwę ulicy.
 - Aby wyszukać adres w innym mieście, wpisz numer posesji, nazwę ulicy, miasto i województwo.
 - Aby wyszukać miasto, wpisz nazwę miasta i województwa.
 - Aby wyszukać współrzędne, wpisz szerokość i długość geograficzną.
- 5 Wybierz opcję:
 - Aby wyszukać z użyciem sugerowanego hasła, wybierz żądane hasło.
 - Aby wyszukać z użyciem wpisanego tekstu, wybierz **Q**.
- 6 W razie potrzeby wybierz pozycję.

Punkty szczególne

NOTYFIKACJA

Użytkownik jest odpowiedzialny za zrozumienie i przestrzeganie wszelkich obowiązujących zasad, praw i przepisów związanych z punktami szczególnymi.

Punkt szczególny to miejsce, które może okazać się przydatne lub interesujące. Punkty szczególne są uporządkowane według kategorii i mogą obejmować popularne cele podróży, takie jak stacje benzynowe, restauracje, hotele czy miejsca rozrywki.



Wyszukiwanie pozycji wg kategorii

- 1 Wybierz **Dokąd?**.
- 2 Zaznacz kategorię lub wybierz **Kategorie**.
- 3 W razie potrzeby wybierz podkategorie.
- 4 Wybierz pozycję.

Podróżowanie do miejsc szczególnych w obrębie kompleksu

UWAGA: Funkcja ta może nie być dostępna dla wszystkich obszarów i nie dla wszystkich modeli produktów.

Możliwe jest wyznaczanie tras do punktu szczególnego (POI), który znajduje się w obrębie większego kompleksu, np. do sklepu, marketu lub konkretnego terminalu położonego na terenie lotniska.

- 1 Wybierz kolejno **Dokąd?** > **Szukaj**.
- 2 Wybierz opcję:
 - Aby wyszukać dany kompleks, wpisz jego nazwę lub adres, a następnie wybierz  i przejdź do kroku 3.
 - Aby wyszukać punkt szczególny, wpisz jego nazwę, a następnie wybierz  i przejdź do kroku 5.
- 3 Wybierz miejsce.
Pod kompleksem zostanie wyświetlona lista dostępnych kategorii, takich jak restauracje, wypożyczalnie samochodów czy terminali.
- 4 Wybierz kategorię.
- 5 Wybierz punkt szczególny, a następnie wybierz **Start!**.

Urządzenie wyznaczy trasę do parkingu lub do wejścia na teren kompleksu położonego najbliżej żadanego punktu szczególnego. Po dotarciu na miejsce flaga w szachownicy wskaże zalecany parking. Opisany punkt wskazuje lokalizację punktu szczególnego na terenie kompleksu.

Poznanie miejsca

UWAGA: Funkcja ta może nie być dostępna dla wszystkich obszarów i nie dla wszystkich modeli produktów.

Można wyświetlić listę wszystkich punktów szczególnych znajdujących się w danym miejscu.

- 1 Wybierz miejsce.
- 2 Wybierz kolejno  > **Poznaj to miejsce**.



Wyświetlanie punktów trasy Garmin Explore™

- 1 Wybierz kolejno  > **Explore**.
- 2 Wybierz typ danych.
- 3 Wybierz element, aby wyświetlić szczegółowe informacje.

Synchronizacja danych konta Garmin Explore

Przed zsynchronizowaniem danych konta należy nawiązać połączenie z aplikacją Tread i włączyć Garmin Explore.

Dane, takie jak trasy, można zsynchronizować z kontem Garmin Explore. Pomoże to zapewnić dostępność danych na każdym zgodnym urządzeniu. Urządzenie okresowo automatycznie synchronizuje dane z kontem. Dane można także synchronizować ręcznie w dowolnym momencie.

- 1 Wybierz kolejno  > **Explore**.
- 2 Wybierz .

Wyniki wyszukiwania pozycji

Domyślnie wyniki wyszukiwania pozycji pojawiają się w formie listy z najbliższą pozycją wyświetlaną na górze. Przewiń w dół, aby zobaczyć więcej wyników.

The screenshot shows a search interface for 'Johnson County Library'. At the top, there is a search bar with a magnifying glass icon and a location pin icon. The search results are listed below. The first result is highlighted with a blue circle '1' pointing to the location pin icon. The second result is highlighted with a blue circle '2' pointing to the information icon 'i'. The third result is highlighted with a blue circle '3' pointing to the 'Start!' button with a mountain and path icon. The fourth result is highlighted with a blue circle '4' pointing to the 'Go!' button with a green arrow icon. The fifth result is highlighted with a blue circle '5' pointing to the map icon in the top right corner. The search results list three locations: 1. Johnson County Library, 9875 W 87th St, Overland Park, KS, 0.2mi SE. 2. Johnson County Library, 8100 Mission Rd, Prairie Village, KS, 3.9mi E. 3. Johnson County Library, 137 E Shawnee St, Gardner, KS, 16mi SW.





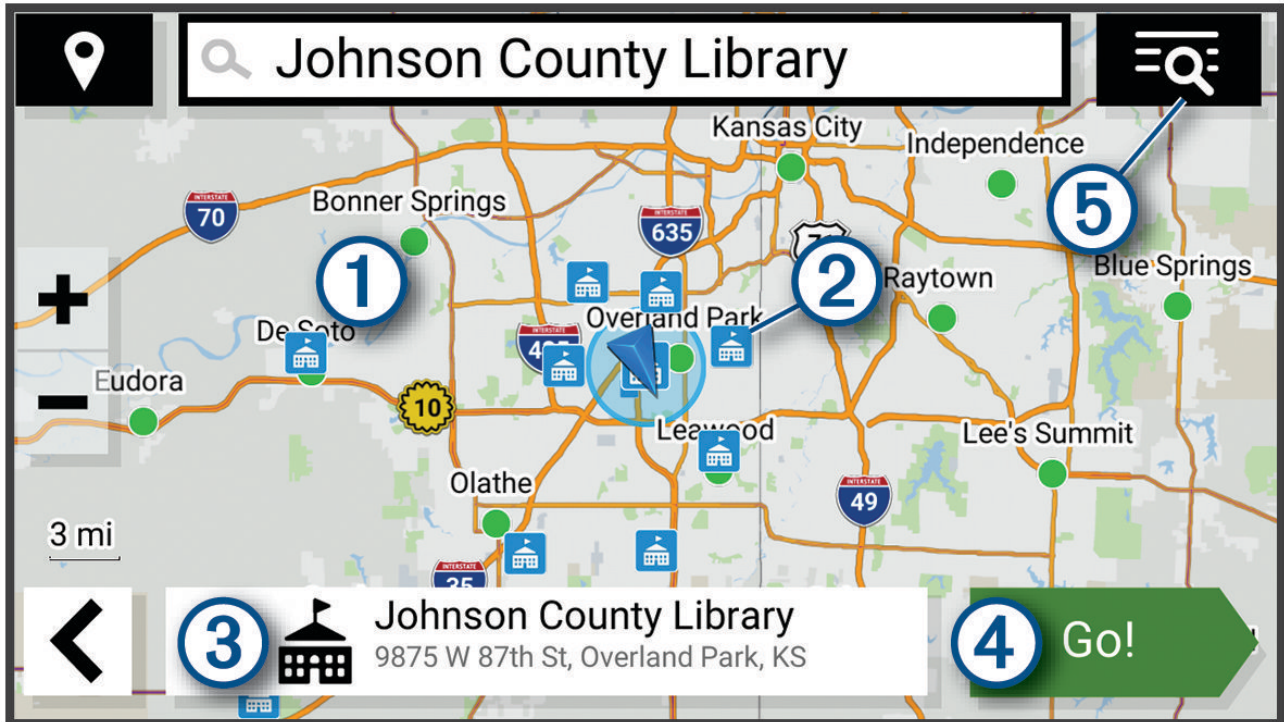

- | | |
|------------|---|
| ① | Wybierz pozycję, aby wyświetlić menu opcji. |
| ② i | Wybierz, aby wyświetlić więcej informacji o wybranej pozycji. |
| ③ | Wybierz, aby rozpocząć nawigację do wybranej pozycji, korzystając z Garmin Adventurous Routing. |
| ④ Start! | Wybierz, aby rozpocząć nawigację do wybranej pozycji, korzystając z zalecanej trasy. |
| ⑤ | Wybierz, aby wyświetlić wyniki wyszukiwania na mapie. |

Wyniki wyszukiwania pozycji na mapie

Możesz wyświetlać wyniki wyszukiwania pozycji na mapie, zamiast na liście.



Z wyników wyszukiwania pozycji wybierz . Najbliższa pozycja wyświetla się w środku mapy, a na dole mapy wyświetlane są podstawowe informacje na temat wybranej pozycji.





- | | |
|---|--|
|  | Przeciagnij mapę, aby wyświetlić dodatkowe wyniki wyszukiwania. |
|  | Dodatkowe wyniki wyszukiwania. Wybierz, aby wyświetlić inną pozycję. |
|  | Podsumowanie wybranej pozycji. Wybierz, aby wyświetlić więcej informacji o wybranej pozycji. |
|  Start! | Wybierz, aby rozpocząć nawigację do wybranej pozycji, korzystając z zalecanej trasy. |
|   | Wybierz, aby wyświetlić wyniki wyszukiwania na liście. |

Zmiana przeszukiwanego obszaru

Urządzenie domyślnie wyszukuje lokalizacje w pobliżu aktualnej pozycji. Możesz również przeszukiwać inne obszary, na przykład w pobliżu celu podróży, w pobliżu innego miasta lub wzdłuż aktualnej trasy.

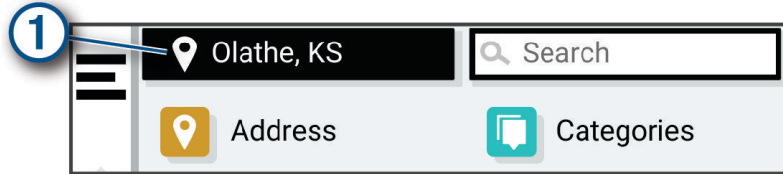
- 1 Wybierz **Dokąd?**.
- 2 Wybierz  obok aktualnie przeszukiwanego obszaru .



- 3 Wybierz przeszukiwany obszar.
- 4 W razie potrzeby postępuj zgodnie z instrukcjami wyświetlanymi na ekranie, aby wybrać konkretną pozycję. Obok ikony  pojawi się wybrany obszar objęty wyszukiwaniem. Podczas wyszukiwania przy użyciu dowolnej opcji z menu **Dokąd?** urządzenie sugeruje w pierwszej kolejności pozycje w pobliżu wybranego obszaru.

Parking

Wyszukiwanie parkingu w pobliżu bieżącej pozycji

- 1 Wybierz kolejno **Dokąd?** > **Kategorie** > **Parking**.
- 2 Wybierz pozycję, w której znajduje się parking.
- 3 Wybierz **Start!**.

Wyszukiwanie parkingu w pobliżu określonej pozycji

- 1 Wybierz **Dokąd?**.
- 2 Wyszukaj pozycję.
- 3 Wybierz pozycję z wyników wyszukiwania.
- 4 Wybierz kolejno  > **Parking**.
Zostanie wyświetlona lista parkingów znajdujących się w pobliżu wybranej pozycji.
- 5 Wybierz pozycję, w której znajduje się parking.
- 6 Wybierz **Start!**.

Narzędzia wyszukiwania

Narzędzia wyszukiwania umożliwiają wyszukiwanie określonych rodzajów pozycji poprzez reagowanie na wyświetlane na ekranie monity.

Wyszukiwanie adresu

UWAGA: Kolejność czynności może być inna w zależności od map załadowanych do urządzenia.

- 1 Wybierz **Dokąd?**.
- 2 W razie potrzeby wybierz , aby wyszukać w pobliżu innego miasta lub obszaru.
- 3 Wybierz **Adres**.
- 4 Postępuj zgodnie z instrukcjami wyświetlanymi na ekranie, aby wprowadzić informacje adresowe.
- 5 Wybierz adres.

Wyszukiwanie skrzyżowania

Istnieje możliwość wyszukania skrzyżowania dwóch ulic, autostrad lub innego rodzaju dróg.

- 1 Wybierz kolejno **Dokąd?** > **Skrzyżowania**.
- 2 Postępuj zgodnie z instrukcjami wyświetlanymi na ekranie, aby wprowadzić informacje adresowe.
- 3 Wybierz skrzyżowanie.

Wyszukiwanie pozycji przy użyciu współrzędnych

Można znaleźć pozycję przy użyciu współrzędnych długości i szerokości geograficznej.

- 1 Wybierz kolejno **Dokąd?** > **Współrzędne**.
- 2 W razie potrzeby wybierz , a następnie zmień układ odniesienia lub format współrzędnych.
- 3 Wprowadź długość i szerokość geograficzną.
- 4 Wybierz **Pokaż na mapie**.

Tripadvisor

NOTYFIKACJA

Firma Garmin nie odpowiada za dokładność ani aktualność informacji o Tripadvisor.

Użytkownik jest odpowiedzialny za zrozumienie i przestrzeganie wszelkich obowiązujących zasad, praw i przepisów związanych z punktami szczególnymi.

Urządzenie zawiera oceny turystów Tripadvisor. Oceny Tripadvisor wyświetlają się automatycznie na liście wyników wyszukiwania dla restauracji, hoteli i atrakcji. Możesz także wyszukiwać pobliskie punkty szczególne z serwisu Tripadvisor i sortować je według odległości lub popularności.

Wyszukiwanie punktów szczególnych z serwisu Tripadvisor

- 1 Wybierz kolejno **Dokąd?** > **Tripadvisor**.
- 2 Wybierz kategorię.
- 3 W razie potrzeby wybierz podkategorię.
Zostanie wyświetlona lista pobliskich punktów szczególnych z serwisu Tripadvisor dla tej kategorii.
- 4 Wybierz **Wyniki sortowania**, aby przefiltrować wyniki wyszukiwania według dystansu lub popularności (opcjonalnie).
- 5 Wybierz  i wprowadź wyszukiwane hasło (opcjonalnie).

Popularne miejsca

NOTYFIKACJA

Firma Garmin nie odpowiada za dokładność ani aktualność informacji dostarczanych przez Tripadvisor lub Michelin®. Użytkownik jest odpowiedzialny za zrozumienie i przestrzeganie wszelkich obowiązujących zasad, praw i przepisów związanych z punktami szczególnymi.

Funkcja wyszukiwania Popularne miejsca obejmuje punkty szczególne i oceny Tripadvisor oraz Michelin, zapewniając kompleksową listę atrakcji. Wyniki wyszukiwania można filtrować według kategorii, ocen i odległości od trasy.

UWAGA: Punkty szczególne Tripadvisor oraz Michelin nie są dostępne we wszystkich obszarach.

Wyświetlanie ostatnio znalezionych pozycji

W urządzeniu zapisywana jest historia ostatnich 50 znalezionych pozycji.

Wybierz kolejno **Dokąd?** > **Ostatnie**.

Czyszczenie listy ostatnio znalezionych miejsc

Wybierz kolejno **Dokąd?** > **Ostatnie** >  > **Wyczyść** > **Tak**.

Wyświetlanie informacji o aktualnej pozycji

Strona „Gdzie jestem?” pozwala wyświetlić informacje o bieżącej pozycji. Ta funkcja jest przydatna, gdy zachodzi konieczność poinformowania służb ratowniczych o swojej pozycji.

Wybierz pojazd na mapie.

Wyszukiwanie służb ratowniczych i stacji paliw

Strona „Gdzie jestem?” umożliwia wyszukanie najbliższych szpitali, posterunków policji i stacji paliw.

1 Wybierz pojazd na mapie.

2 Wybierz **Szpital**, **Policja**, lub **Paliwo**.

UWAGA: Niektóre usługi nie są dostępne na wszystkich obszarach.

Zostanie wyświetlona lista pozycji wybranych usług, z najbliższymi położonymi pozycjami na górze.

3 Wybierz pozycję.

4 Wybierz opcję:

- Aby rozpocząć podróż do wybranej pozycji, wybierz **Start!**.
- Aby wyświetlić numer telefonu i inne szczegóły o pozycji, wybierz **i**.

Uzyskiwanie wskazówek nawigacyjnych do aktualnej pozycji

Jeśli zachodzi potrzeba pokazania innej osobie, jak dotrzeć do Twojej aktualnej pozycji, urządzenie może w tym celu utworzyć listę wskazówek nawigacyjnych.

1 Wybierz pojazd na mapie.

2 Wybierz kolejno  > **Wskazówki**.

3 Wybierz pozycję startową.

4 Wybierz **Wyb..**

Dodawanie skrótów

Istnieje możliwość dodawania skrótów do menu **Dokąd?**. Skrót może odwoływać się do pozycji, kategorii lub narzędzia wyszukiwania.

Menu **Dokąd?** może zawierać do 36 ikon skrótów.

1 Wybierz kolejno **Dokąd?** >  > **Dodaj skrót**.

2 Wybierz element.

Usuwanie skrótów

1 Wybierz kolejno **Dokąd?** >  > **Usuń skrót(y)**.

2 Wybierz skrót, który ma zostać usunięty.

3 Ponownie wybierz skrót, aby potwierdzić.

4 Wybierz **Got..**

Zapisywanie pozycji

Zapisywanie pozycji

1 Wyszukaj pozycję ([Wyszukiwanie pozycji wg kategorii, strona 19](#)).

2 Wybierz pozycję z wyników wyszukiwania.

3 Wybierz kolejno **i** > **Zapisz**.

4 W razie potrzeby podaj nazwę i wybierz **Got..**

5 Wybierz **Zapisz**.

Zapisywanie pozycji przy użyciu mapy

Możesz zapisać pozycję, wybierając ją na mapie.

- 1 Wybierz **Pokaż mapę**.
- 2 Przeciągnij i powiększ/pomniejsz mapę, aby wyświetlić przeszukiwany obszar.
- 3 Wybierz punkt, np. ulicę, skrzyżowanie lub adres.
- 4 Wybierz **Zapisz**.
- 5 Wybierz jedną lub więcej opcji:
 - Aby zmienić nazwę pozycji, wybierz **Nazwa** i wprowadź nazwę.
 - Aby zmienić znacznik pozycji, wybierz **Symbol**.
 - Aby przypisać kategorię zbioru, wybierz **Zbiory**.
- 6 Wybierz **Got..**

Zapisywanie aktualnej pozycji

- 1 Wybierz ikonę pojazdu na mapie.
- 2 Wybierz **Zapisz**.
- 3 Wpisz nazwę i wybierz **Got..**
- 4 Wybierz kolejno **Zapisz > OK**.

Edycja zapisanych pozycji

- 1 Wybierz kolejno **Dokąd? > Zapisane**.
- 2 W razie potrzeby wybierz kategorię.
- 3 Wybierz pozycję.
- 4 Wybierz **i**.
- 5 Wybierz kolejno **≡ > Edytuj**.
- 6 Wybierz opcję:
 - Wybierz **Nazwa**.
 - Wybierz **Numer telefonu**.
 - Wybierz **Kategorie**, aby przypisać kategorie do zapisanej pozycji.
 - Wybierz **Zmień symbol**, aby zmienić symbol używany do oznaczenia zapisanej pozycji na mapie.
- 7 Edytuj informacje.
- 8 Wybierz **Got..**

Usuwanie zapisanych pozycji

UWAGA: Usuniętych pozycji nie można odzyskać.

- 1 Wybierz kolejno **Dokąd? > Zapisane**.
- 2 Wybierz kolejno **≡ > Usuń zapisane miejsca**.
- 3 Zaznacz pole widoczne obok zapisanych pozycji, które mają zostać usunięte, a następnie wybierz **Usuń**.

Korzystanie z mapy

Mapy można używać, aby mieć podgląd wyznaczonej trasy ([Trasa na mapie, strona 13](#)) lub otoczenia w przypadku, gdy żadna trasa nie jest aktywna.

- 1 Wybierz **Pokaż mapę**.
- 2 Dotknij dowolnego miejsca na mapie.
- 3 Wybierz opcję:
 - Przeciągnij mapę, aby przesunąć ją w lewo lub w prawo, w górę lub w dół.
 - Aby powiększyć lub pomniejszyć, wybierz **+** lub **-**.
 - Aby przełączać między widokami „Północ u góry” i „Widok 3D”, wybierz **▲**.
 - Aby przefiltrować wyświetlone punkty szczególne według kategorii, wybierz **Q**.
 - Aby rozpocząć podróż trasą, wybierz pozycję na mapie, a na następnie **Start!** ([Rozpoczynanie podróży z użyciem mapy, strona 12](#)).

Narzędzia mapy

Narzędzia mapy zapewniają szybki dostęp do informacji o urządzeniu i jego funkcji podczas przeglądania mapy. Po aktywowaniu narzędzia mapy, pojawi się ono w panelu, na krawędzi mapy.

Stop: Zatrzymuje nawigację aktywną trasą.

Edytuj trasę: Umożliwia skorzystanie z objazdu lub pominięcie pozycji na trasie ([Zmiana aktywnej trasy, strona 15](#)).

Wycisz: Wyciszenie dźwięku urządzenia.

Miasta przed Tobą: Wyświetla zbliżające się miasta i usługi położone wzdłuż aktywnej trasy lub autostrady.

Przed tobą: Wyświetla zbliżające się pozycje na trasie lub drodze, którą podróżujesz ([Przed tobą, strona 28](#)).

Wysokość: Wyświetla przyszłe zmiany wysokości.

Utrudnienia drogowe: Wyświetla informacje o utrudnieniach w ruchu drogowym na trasie podróży lub w obszarze, w którym się znajdujesz ([Wyświetlanie zbliżających się utrudnień drogowych, strona 29](#)). Subskrypcja ta nie jest dostępna dla wszystkich obszarów i nie dla wszystkich modeli urządzeń.

Dane podróży: Wyświetla dostosowywane dane podróży, takie jak prędkość czy pokonany dystans ([Wyświetlanie danych podróży z mapy, strona 28](#)).

Zapis śladu: Wyświetla dane śladu dla aktywnego śladu.

Zakręty: Wyświetla listę zbliżających się skrętów na trasie ([Wyświetlanie skrętów i wskazówek, strona 14](#)).

Telefon: Wyświetla listę ostatnich połączeń telefonicznych z połączonego telefonu oraz wyświetla opcje dla trwającej rozmowy.

Pogoda: Wyświetla warunki pogodowe w obszarze, w którym się znajdujesz.

Odtwarzacz muzyki: Umożliwia sterowanie odtwarzaniem multimediów i wyświetla informacje o multimediami.

Jazda grupowa: Wyświetla dystans i kierunek jazdy członków jazdy grupowej ([Jazda grupowa, strona 35](#)).

Radio: Umożliwia użycie funkcji „Naciśnij, aby mówić” ze zgodnym zestawem słuchawkowym Bluetooth ([Włączanie funkcji Push-to-Talk z zestawem słuchawkowym, strona 38](#)).

Wyświetlanie narzędzi mapy

- 1 Na mapie wybierz **☰**.
- 2 Wybierz narzędzie mapy
Narzędzie mapy pojawi się w panelu, na krawędzi mapy.
- 3 Po zakończeniu korzystania z narzędzia mapy, wybierz **✕**.

Przed tobą

Narzędzie Przed tobą informuje o pozycjach na trasie lub drodze, którą podróżujesz. Możesz wyświetlać zbliżające się punkty szczególne, takie jak restauracje, stacje benzynowe lub miejsca obsługi podróżnych, według kategorii.

Możesz ustawić trzy kategorie, jakie będą wyświetlane w narzędziu Przed tobą.

Wyświetlanie zbliżających się pozycji

1 Na mapie wybierz kolejno  > **Przed tobą**.

W czasie trwania podróży narzędzie mapy pokazuje następane położone na trasie lub drodze pozycje.

2 Wybierz opcję:

- Wybór jednej z kategorii wyświetlanych przez narzędzie mapy spowoduje wyświetlenie najbliższych pozycji z danej kategorii.
- Jeśli narzędzie mapy pokazuje zbliżające się pozycje, wybierz jedną z nich, aby wyświetlić jej szczegóły lub wyznaczyć do niej trasę.

Dostosowywanie kategorii obiektów funkcji Przed Tobą

Możesz zmienić kategorie pozycji wyświetlanych w narzędziu Przed tobą.

1 Na mapie wybierz  > **Przed tobą**.

2 Wybierz kategorię.

3 Wybierz .

4 Wybierz opcję:

- Aby przesunąć kategorię w górę lub w dół listy, wybierz i przeciągnij strzałkę znajdującą się obok nazwy kategorii.
- Wybierz kategorię, aby ją zmienić.
- Aby utworzyć własną kategorię, wybierz dowolną kategorię, a następnie **Własne wyszukiwanie** i pisz nazwę firmy lub kategorii.

5 Wybierz **Zapisz**.

Miasta przed Tobą

Podczas podróży autostradą lub trasą obejmującą autostradę narzędzie Miasta przed Tobą dostarcza informacje na temat kolnych miast położonych wzdłuż autostrady. Narzędzie mapy wyświetla dla każdego z miast odległość od zjazdu z autostrady oraz informacje o dostępnych usługach przypominające te, jakie można zobaczyć na znakach drogowych.

Wyświetlanie zbliżających się miast i zjazdów z usługami

1 Na mapie wybierz  > **Miasta przed Tobą**.

W czasie jazdy autostradą lub aktywną trasą narzędzie mapy pokazuje informacje o miastach i zjazdach, do których zbliża się użytkownik.

2 Wybierz miasto.

W urządzeniu wyświetli się lista punktów szczególnych znajdujących się przy zjeździe, takich jak stacje benzynowe, zakwaterowanie czy restauracje.

3 Wybierz pozycję, a następnie **Start!**, aby rozpocząć nawigację.

Informacje o podróży

Wyświetlanie danych podróży z mapy

Na mapie wybierz kolejno  > **Dane podróży**.

Dostosowywanie pól danych podróży

- 1 Na mapie wybierz kolejno  > **Dane podróży**.
- 2 Wybierz pole danych podróży.
- 3 Wybierz opcję.

W narzędziu mapy z danymi podróży pojawi się nowe pole danych podróży.

Wyświetlanie strony Informacje o podróży

Strona informacji o podróży wyświetla prędkość i umożliwia dostęp do statystyk podróży.

Na mapie wybierz **Prędkość**.

Resetowanie informacji o podróży

- 1 Na mapie wybierz **Prędkość**.
- 2 Wybierz kolejno  > **Resetuj pola**.
- 3 Wybierz opcję:
 - Podczas jazdy wyznaczoną trasą wybierz **Wybierz wszystko**, aby wyzerować dane we wszystkich polach na pierwszej stronie, z wyjątkiem prędkościomierza.
 - Wybierz **Resetuj ogólne dane**, aby wyzerować informacje wyświetlane w komputerze podróży.
 - Wybierz **Zeruj maksymalną prędkość**, aby wyzerować prędkość maksymalną.
 - Wybierz **Zeruj podróż B**, aby wyzerować licznik.

Wyświetlanie zbliżających się utrudnień drogowych

NOTYFIKACJA

Firma Garmin nie odpowiada za dokładność ani aktualność informacji o ruchu drogowym.

Aby móc korzystać z tej funkcji, urządzenie musi odbierać dane dotyczące ruchu drogowego (*Utrudnienia drogowe*, strona 34).

Można wyświetlić zbliżające się wypadki drogowe wzdłuż trasy lub drogi, którą porusza się pojazd.



- 1 Podczas podróży wyznaczoną trasą wybierz kolejno  > **Utrudnienia drogowe**.
Najbliższy zbliżający się wypadek drogowy jest wyświetlany w panelu po prawej stronie mapy.
- 2 Wybierz wypadek drogowy, aby wyświetlić dodatkowe informacje.

Wyświetlanie utrudnień drogowych na mapie

Na mapie ruchu wyświetlany jest ruch drogowy oznaczony kolorami oraz opóźnienia na pobliskich drogach.

- 1 W menu głównym wybierz kolejno  > **Utrudnienia drogowe**.
- 2 W razie potrzeby wybierz kolejno  > **Legenda**, aby wyświetlić legendę mapy ruchu.

Wyszukiwanie wypadków drogowych

- 1 W menu głównym wybierz kolejno  > **Utrudnienia drogowe**.
- 2 Wybierz kolejno  > **Zdarzenia**.
- 3 Wybierz element na liście.
- 4 Jeśli występuje więcej niż jeden wypadek, użyj strzałek, aby wyświetlić pozostałe wypadki.

Dostosowywanie mapy

Dostosowywanie warstw mapy

Można ustawić, które dane będą wyświetlane na mapie, takie jak ikony punktów szczególnych i warunki drogowe.

- 1 Wybierz kolejno  > **Wyświetlanie mapy** > **Warstwy mapy**.
- 2 Wybierz, które warstwy mają być wyświetlane na mapie, a następnie wybierz **Zapisz**.

Wyświetlanie popularnych tras dla motocykli na mapie

Możesz ustawić urządzenie, aby podświetlało popularne trasy dla motocykli na mapie. Pomoże to wybrać drogi, na których jeździ się przyjemniej.

Na mapie wybierz  > **Pop. trasy (motocykl)**.

Zmiana pola danych mapy

1 Wybierz pole danych na mapie.

UWAGA: Nie można dostosować pola Prędkość.

2 Wybierz typ danych do wyświetlenia.

Zmiana przycisków mapy

1 Na ekranie mapy naciśnij i przytrzymaj przycisk mapy.

2 Wybierz opcję:

- Aby zamienić przycisk mapy, wybierz dotychczasowy przycisk mapy, a następnie ten, którym chcesz go zastąpić.
- Aby usunąć przycisk mapy, wybierz .

3 Wybierz **Zapisz**.

Zmiana perspektywy mapy

1 Wybierz kolejno  > **Wyświetlanie mapy** > **Widok mapy podczas jazdy**.

2 Wybierz opcję:

- Wybierz **Kierunek u góry**, aby wyświetlić mapę w 2 wymiarach (2D) i z kierunkiem podróży u góry.
- Wybierz **Północ u góry**, aby wyświetlić mapę w 2 wymiarach (2D) i z kierunkiem północnym u góry.
- Wybierz **3D**, aby wyświetlić mapę w trzech wymiarach.

3 Wybierz **Zapisz**.

Usługi Live, informacje drogowe i funkcje smartfonu

OSTRZEŻENIE

Nie należy czytać powiadomień ani odpowiadać na nie podczas jazdy, ponieważ takie zachowanie może doprowadzić do rozproszenia uwagi, a w efekcie do wypadku drogowego i obrażeń ciała lub śmierci.

NOTYFIKACJA

Firma Garmin nie odpowiada za dokładność ani aktualność informacji o ruchu drogowym.

Aplikacja Tread umożliwia urządzeniu otrzymywanie powiadomień z telefonu i aktualnych informacji, takich jak informacje drogowe i informacje o pogodzie.

Aktualne informacje drogowe: Umożliwia wysyłanie do urządzenia informacji drogowych w czasie rzeczywistym, takich jak informacje o zdarzeniach drogowych i opóźnieniach, robotach drogowych i zamkniętych drogach (*Utrudnienia drogowe, strona 34*).

Informacje o pogodzie: Przesyła aktualne prognozy pogody, informacje o warunkach na drodze i dane radaru pogodowego do urządzenia (*Wyświetlanie prognozy pogody, strona 46*).

Powiadomienia z telefonu: Wyświetla powiadomienia i wiadomości z telefonu na ekranie urządzenia. Funkcja nie jest dostępna dla wszystkich języków.

Tryb głośnomówiący: Umożliwia wybieranie i odbieranie połączeń telefonicznych z poziomu urządzenia za pomocą podłączonego zestawu słuchawkowego Bluetooth.

Wyślij pozycje do urządzenia: Umożliwia wysłanie pozycji ze smartfonu na urządzenie nawigacyjne.

Parowanie urządzenia ze smartfonem

Urządzenie nawigacyjne zūmo można sparować ze smartfonem i z aplikacją Tread, aby odblokować dodatkowe funkcje i dostęp do aktualnych informacji (*Usługi Live, informacje drogowe i funkcje smartfonu, strona 30*).

- 1 Włącz urządzenie nawigacyjne zūmo i umieść je w odległości maksymalnie 3 m (10 stóp) od swojego smartfona.
- 2 W urządzeniu nawigacyjnym zūmo wybierz kolejno  > **Telefon** > **Dodaj telefon**.
- 3 Za pomocą smartfona zeskanuj kod QR, a następnie pobierz i zainstaluj aplikację Tread.
PORADA: Do zeskanowania kodu QR można użyć aplikacji kamery w większości smartfonów.
- 4 Postępuj zgodnie z instrukcjami wyświetlanymi na ekranie, aby zalogować się do konta Garmin i zakończyć proces parowania i konfiguracji.

Na ekranie pojawi się strona główna aplikacji. Po sparowaniu urządzeń funkcje smartfona można włączyć lub wyłączyć w urządzeniu nawigacyjnym (*Ustawienia telefonu, strona 47*). Jeśli urządzenia są włączone i znajdują się w zasięgu, ich połączenie następuje automatycznie.

Parowanie bezprzewodowego zestawu słuchawkowego

UWAGA: W danym momencie tylko jeden zestaw słuchawkowy może odbierać komunikaty nawigacyjne i połączenia telefoniczne. Z kolei do odsłuchiwania dźwięku z multimediiów można używać dwóch zestawów słuchawkowych.

- 1 Umieść zestaw słuchawkowy i urządzenie nawigacyjne w odległości do 10 m (33 stóp) od urządzenia nawigacyjnego.
- 2 W urządzeniu nawigacyjnym wybierz kolejno  > **Zestaw słuchawkowy** > **Dodaj zestaw słuchawkowy**.
- 3 W zestawie słuchawkowym włącz bezprzewodową technologię Bluetooth i ustaw go tak, aby był widoczny dla innych urządzeń Bluetooth.
- 4 Wykonaj instrukcje wyświetlane na ekranie urządzenia nawigacyjnego, aby zakończyć proces parowania.

Po zakończeniu procesu parowania możesz włączać lub wyłączać funkcję sparowanego, bezprzewodowego zestawu słuchawkowego (*Ustawienia zestawu słuchawkowego, strona 48*).

Powiadomienia z telefonu

Po połączeniu urządzenia zūmo z aplikacją Tread można w nim przeglądać powiadomienia ze smartfonu dotyczące SMS-ów, połączeń przychodzących i spotkań zapisanych w kalendarzu.

UWAGA: Po połączeniu z aplikacją Tread może upłynąć kilka minut, zanim urządzenie nawigacyjne zacznie odbierać powiadomienia. Po udanym połączeniu i aktywowaniu powiadomień z telefonu w ustawieniach Bluetooth zostanie wyświetlona kolorowa ikona .

Odbieranie powiadomień

OSTRZEŻENIE

Nie należy czytać powiadomień ani odpowiadać na nie podczas jazdy, ponieważ takie zachowanie może doprowadzić do rozproszenia uwagi, a w efekcie do wypadku drogowego i obrażeń ciała lub śmierci.

Aby korzystać z tej funkcji, urządzenie musi być połączone ze zgodnym telefonem z uruchomioną aplikacją Tread (*Parowanie urządzenia ze smartfonem, strona 31*).

Po odebraniu przez urządzenie powiadomienia z telefonu na większości stron wyświetli się wyskakujące okno. Jeśli urządzenie jest w ruchu, musisz potwierdzić, że jesteś pasażerem, a nie kierowcą, aby móc wyświetlać powiadomienia.

UWAGA: W widoku mapy powiadomienia są wyświetlane w narzędziu mapy.

- Aby zignorować powiadomienie, wybierz **OK**.
Wyskakujące okno zostanie zamknięte, ale powiadomienie pozostanie aktywne w telefonie.
- Aby wyświetlić powiadomienie, wybierz **Pokaż**.
- Aby odsłuchać powiadomienia, wybierz **Pokaż > Odtwórz**.
Urządzenie odczyta powiadomienie, wykorzystując technologię zamiany tekstu na mowę. Funkcja nie jest dostępna dla wszystkich języków.
- Aby wykonać dodatkowe czynności, takie jak odrzucanie powiadomień z telefonu, wybierz **Pokaż**, a następnie wybierz opcję.

UWAGA: Dodatkowe czynności są dostępne tylko dla niektórych typów powiadomień i muszą być obsługiwane przez aplikację przesyłającą powiadomienie.

Odbieranie powiadomień podczas wyświetlania mapy

OSTRZEŻENIE

Nie należy czytać powiadomień ani odpowiadać na nie podczas jazdy, ponieważ takie zachowanie może doprowadzić do rozproszenia uwagi, a w efekcie do wypadku drogowego i obrażeń ciała lub śmierci.

Aby korzystać z tej funkcji, urządzenie musi być połączone ze zgodnym telefonem z uruchomioną aplikacją Tread (*Parowanie urządzenia ze smartfonem, strona 31*).

W widoku mapy nowe powiadomienia wyświetlane są w narzędziu mapy na krawędzi ekranu. Jeśli urządzenie jest w ruchu, musisz potwierdzić, że jesteś pasażerem, a nie kierowcą, aby móc wyświetlać powiadomienia.

- Aby zignorować powiadomienie, wybierz **X** lub zaczekaj, aż wyskakujące okno wygaśnie.
Wyskakujące okno zostanie zamknięte, ale powiadomienie pozostanie aktywne w telefonie.
- Aby wyświetlić powiadomienie, wybierz tekst powiadomienia.
- Aby odsłuchać powiadomienia, wybierz **Odtwórz wiadomość**.
Urządzenie odczyta powiadomienie, wykorzystując technologię zamiany tekstu na mowę. Funkcja nie jest dostępna dla wszystkich języków.

Wyświetlanie listy powiadomień

Możesz wyświetlić listę wszystkich aktywnych powiadomień.

- 1 Wybierz kolejno  > **Powiadomienia z telefonu**.

Zostanie wyświetlona lista powiadomień. Nieprzeczytane powiadomienia wyświetlają się w kolorze czarnym, a przeczytane – szarym.

- 2 Wybierz opcję:

- Aby wyświetlić powiadomienie, wybierz jego opis.
- Aby odsłuchać powiadomienie, wybierz .

Urządzenie odczyta powiadomienie, wykorzystując technologię zamiany tekstu na mowę. Funkcja nie jest dostępna dla wszystkich języków.

Rozmowa przez zestaw głośnomówiący

UWAGA: Chociaż większość telefonów i zestawów słuchawkowych jest obsługiwana i może być używana, nie można zagwarantować zgodności konkretnego telefonu lub zestawu słuchawkowego. Nie wszystkie funkcje mogą być dostępne w każdym telefonie.

Dzięki bezprzewodowej technologii Bluetooth urządzenie może łączyć się ze zgodnym telefonem komórkowym i bezprzewodowym zestawem słuchawkowym lub kaskiem i pełnić funkcję zestawu głośnomówiącego. Aby sprawdzić zgodność, odwiedź stronę www.garmin.com/bluetooth.

Nawiązywanie połączenia

- 1 Wybierz  > **Telefon**.
- 2 Wybierz opcję:
 - Aby wybrać numer, wybierz pozycję **Wybierz numer**, wprowadź numer telefonu i wybierz pozycję **Wybierz numer**.
 - Aby wyświetlić numery ostatnich, nieodebranych, ostatnio wybieranych lub odebranych połączeń, wybierz **Historia połączeń**, a następnie wybierz dziennik i numer i wybierz **Połącz**, aby zadzwonić.
 - Aby wykonać połączenie do kontaktu ze spisu telefonów, wybierz **Spis telefonów**, wybierz kontakt i wybierz **Połącz**.
 - Aby zadzwonić pod numer telefonu punktu szczególnego, takiego jak restauracja lub atrakcja, wybierz **Przełóżaj kategorie**, wybierz kategorię, a następnie pozycję i **Połącz**.

Dzwonienie do domu

Zanim będzie można zadzwonić do domu, trzeba podać domowy numer telefonu.

Wybierz kolejno  > **Telefon** > **Zadzwoń do domu**.

Nawiązywanie połączenia za pomocą wybierania głosowego

- 1 Wybierz kolejno  > **Telefon** > **Wybieranie głosowe**.
- 2 Nasłuchuj komunikatu głosowego.
- 3 Powiedz **Połącz**, a następnie podaj nazwę kontaktu, numer telefonu lub lokalizację, z którą chcesz nawiązać połączenie.

Korzystanie z opcji dostępnych w trakcie rozmowy



Po odebraniu połączenia udostępnione zostaną opcje, z których można korzystać w trakcie rozmowy. Niektóre opcje mogą nie być obsługiwane przez różne telefony.

PORADA: W razie zamknięcia strony opcji dostępnych w trakcie rozmowy można otworzyć ją ponownie, wybierając  na dowolnym ekranie. Można również wybrać rozmówcę z mapy.

- Aby skonfigurować połączenie konferencyjne, wybierz **Dodaj połączenie**.
- Aby przenieść dźwięk do telefonu, wybierz **Połączenie telefoniczne: urządzenie nawigacyjne**.
PORADA: Funkcja ta jest przydatna w przypadku, gdy chcesz zerwać połączenie Bluetooth i dalej rozmawiać przez telefon lub gdy potrzebujesz prywatności.
- Aby użyć klawiatury numerycznej, wybierz **Klawiatura**.
PORADA: Można użyć tej funkcji, aby korzystać z automatycznych systemów, takich jak poczta głosowa.
- Aby wyciszyć mikrofon, wybierz **Wycisz**.
- Aby się rozłączyć, wybierz **Zakończ**.

Odlączenie urządzenia Bluetooth

Można tymczasowo odłączyć urządzenie Bluetooth, nie usuwając go z listy sparowanych urządzeń. W przyszłości urządzenie Bluetooth nadal będzie mogło łączyć się automatycznie z urządzeniem nawigacyjnym zūmo.

- 1 Wybierz opcję:
 - Aby odłączyć telefon, wybierz kolejno  > **Telefon**.
 - Aby odłączyć zestaw słuchawkowy, wybierz kolejno  > **Zestaw słuchawkowy**.
- 2 Wybierz urządzenie do odłączenia.
- 3 Wybierz **Rozłącz**.

Usuwanie sparowanego telefonu

Można usunąć sparowany telefon, aby uniemożliwić łączenie się tego telefonu z urządzeniem w przyszłości.

- 1 Wybierz kolejno  > **Telefon**.
- 2 Wybierz telefon, a następnie wybierz **Zapomnij urządzenie**.

Utrudnienia drogowe

NOTYFIKACJA

Firma Garmin nie odpowiada za dokładność ani aktualność informacji o ruchu drogowym.

Urządzenie może dostarczać informacji o utrudnieniach drogowych zarówno tuż przed Tobą, jak i na całej trasie. Możesz ustawić urządzenie tak, aby unikało korków podczas przeliczania tras i wyszukiwało nową trasę do punktu docelowego w przypadku wystąpienia dużego opóźnienia przez korki na aktywnej trasie (*Ustawienia dotyczące utrudnień drogowych, strona 49*). Mapa utrudnień drogowych umożliwia przeglądanie mapy z zaznaczonymi opóźnieniami w ruchu na obszarze, w którym się znajdujesz.

Aby zapewnić informacje o utrudnieniach drogowych, urządzenie musi odbierać dane o ruchu drogowym.

- Wszystkie modele urządzenia mogą odbierać bezpłatnie dane o ruchu drogowym za pomocą aplikacji Tread.

Informacje o ruchu drogowym nie są dostępne na wszystkich obszarach. Informacje na temat obszarów zasięgu komunikatów drogowych można znaleźć na stronie garmin.com/traffic.

Odbieranie informacji o ruchu drogowym przy użyciu smartfona

Urządzenie może odbierać bezpłatne informacje o ruchu drogowym, gdy jest ono połączone ze smartfonem z uruchomioną aplikacją Tread.



- 1 Połącz urządzenie z aplikacją Tread (*Parowanie urządzenia ze smartfonem, strona 31*).
- 2 W urządzeniu zūmo wybierz kolejno  > **Utrudnienia drogowe** i sprawdź, czy pole wyboru **Utrudnienia drogowe** jest zaznaczone.

Wyświetlanie utrudnień drogowych na mapie

Na mapie ruchu wyświetlany jest ruch drogowy oznaczony kolorami oraz opóźnienia na pobliskich drogach.

- 1 W menu głównym wybierz kolejno  > **Utrudnienia drogowe**.
- 2 W razie potrzeby wybierz kolejno  > **Legenda**, aby wyświetlić legendę mapy ruchu.

Wyszukiwanie wypadków drogowych

- 1 W menu głównym wybierz kolejno  > **Utrudnienia drogowe**.
- 2 Wybierz kolejno  > **Zdarzenia**.
- 3 Wybierz element na liście.
- 4 Jeśli występuje więcej niż jeden wypadek, użyj strzałek, aby wyświetlić pozostałe wypadki.

Korzystanie z aplikacji

Jazda grupowa

Aplikacja Jazdy grupowej umożliwia koordynowanie jazdy i komunikowanie się z pobliskimi motocyklistami za pomocą zapamiętanych wiadomości tekstowych, map na żywo oraz komunikacji głosowej. Można sparować urządzenie z aplikacją Tread w smartfonie, aby włączyć funkcje śledzenia jazdy grupowej.

Komunikacja głosowa i zapamiętane wiadomości wymagają akcesorium do jazdy grupowej, które nie jest dostępne w zestawie we wszystkich modelach. Funkcja komunikacji głosowej nie jest dostępna we wszystkich obszarach. Odwiedź stronę garmin.com, aby uzyskać więcej informacji lub kupić akcesorium do jazdy grupowej.

Rozpoczęcie jazdy grupowej

Utworzenie jazdy grupowej pozwala na korzystanie z grupowego kanału radiowego, przeglądanie i usuwanie uczestników dołączających do jazdy grupowej oraz ustawienie jej nazwy. Możesz utworzyć jazdę grupową za pomocą połączonego uchwytu jazdy grupowej lub aplikacji Tread.

- 1 W menu głównym wybierz **Jazda grupowa**.
- 2 W razie potrzeby podaj imię kierowcy i wybierz **Got..**
- 3 Wybierz **Rozpocznij jazdę grupową**.
- 4 Wybierz opcję:
 - Aby rozpocząć jazdę grupową z osobami, które posiadają uchwyt jazdy grupowej, wybierz **Tworzenie jazdy grupowej z radiem**.
 - Aby rozpocząć jazdę grupową z osobami korzystającymi z aplikacji Tread, wybierz **Tworzenie mobilnej jazdy grupowej**.
- 5 W razie potrzeby wybierz kanał radiowy i naciśnij **Dalej**.
- 6 Podaj nazwę jazdy i wybierz **Got..**
W momencie dołączania kolejnych uczestników do jazdy grupowej ich nazwy pojawią się na liście.
- 7 Wybierz **Start**.
Jazda grupowa rozpoczyna się po zsynchronizowaniu wszystkich uczestników.

Dołączanie do jazdy grupowej

Możesz dołączyć do pobliskiej jazdy grupowej stworzonej przez innego motocyklistę.

- 1 W menu głównym wybierz kolejno **Jazda grupowa > Dołącz do jazdy grupowej**.
- 2 Podaj identyfikator jazdy i wybierz **Got..**



Ponowne dołączenie do ostatniej jazdy grupowej

Możesz ponownie dołączyć do każdej z dziesięciu ostatnich jazd grupowych.

- 1 W menu głównym wybierz kolejno **Jazda grupowa > Ostatnie jazdy grupowe**.
- 2 Wybierz ostatnią jazdę grupową, a następnie **Dołącz**.

Dodawanie uczestników do jazdy grupowej z radiem

Możesz dodawać uczestników do jazdy grupowej z radiem, która została już rozpoczęta.

- 1 W menu głównym wybierz kolejno  > **Jazda grupowa**.
- 2 W razie potrzeby wybierz .
- 3 Wybierz **Więcej**.
W momencie dołączania nowych uczestników do jazdy grupowej ich nazwy pojawią się na liście.
- 4 Wybierz **Kontynuuj**.

Transmitowanie wiadomości

OSTRZEŻENIE

Podczas jazdy nie należy czytać, wysyłać ani odpowiadać na żadne wiadomości. Spoglądanie na wyświetlacz może spowodować rozproszenie uwagi, co może doprowadzić do wypadku oraz do obrażeń ciała lub śmierci.

Istnieje możliwość transmitowania zapamiętanej wiadomości członkom aktywnej jazdy grupowej, którzy są w zasięgu radia VHF.

- 1 W menu głównym wybierz **Jazda grupowa**.
- 2 W razie potrzeby wybierz .
- 3 Wybierz opcję **Transmisja do grupy**.
- 4 Wybierz zapamiętaną wiadomość, a następnie wybierz **Wyślij**.

Transmitowanie lokalizacji

OSTRZEŻENIE

Podczas jazdy nie należy korzystać z wyświetlacza w celu transmitowania informacji o lokalizacji. Spoglądanie na wyświetlacz może spowodować rozproszenie uwagi, co może doprowadzić do wypadku oraz do poważnych obrażeń ciała lub śmierci.

Można transmitować pozycję członkom aktywnej grupy, którzy znajdują się w zasięgu radia VHF.

- 1 W menu głównym wybierz **Jazda grupowa**.
- 2 W razie potrzeby wybierz .
- 3 Wybierz kolejno **Transmisja do grupy > Transmisja lokalizacji**, a następnie wybierz lokalizację.
- 4 Wybierz kolejno **Udostępnij**.

Wyświetlanie powiadomień jazdy grupowej

OSTRZEŻENIE

Nie czytaj ani nie odpowiadaj na powiadomienia podczas prowadzenia pojazdu. Spoglądanie na wyświetlacz może spowodować rozproszenie uwagi, co może doprowadzić do wypadku oraz do poważnych obrażeń ciała lub śmierci.

Na większości stron powiadomienie jest wyświetlane, gdy urządzenie otrzyma wiadomość lub informacje o przesyłanej lokalizacji jazdy grupowej. Możesz również wyświetlać powiadomienia jazdy grupowej w aplikacji Jazda grupowa.

UWAGA: W widoku mapy nowe powiadomienia wyświetlane są w narzędziu mapy na krawędzi ekranu.

- 1 W menu głównym wybierz kolejno **Jazda grupowa > ** i wybierz powiadomienie.
- 2 Wybierz opcję **Start!**, aby nawigować do udostępnionej lokalizacji.

Opuszczanie jazdy grupowej

- 1 W menu głównym wybierz **Jazda grupowa**.
- 2 W razie potrzeby wybierz .
- 3 Wybierz kolejno **Zakończ > Tak**.

Ustawienia jazdy grupowej

W menu głównym wybierz kolejno **Jazda grupowa** > .

Edytuj nazwę uczestnika: Opcja umożliwia ustawienie nazwy wyświetlanej podczas jazdy grupowej. Ustawienie to nie jest dostępne w trakcie aktywnej jazdy grupowej.

Etykiety uczestników jazdy na mapie: Ustawia etykietę wyświetlaną na mapie dla każdego aktywnego uczestnika jazdy.

Pokaż ślady na mapie: Opcja ta wyświetla trasę pokonywaną przez każdego uczestnika jazdy grupowej na mapie.

Przywróć ustawienia domyślne: Opcja ta umożliwia zresetowanie wszystkich ustawień jazdy grupowej do wartości domyślnych. Ustawienie to nie jest dostępne w trakcie aktywnej jazdy grupowej.

Radio



UWAGA: Funkcja nie jest dostępna we wszystkich modelach urządzenia.

UWAGA: Przed skorzystaniem z aplikacji radiowej należy zainstalować akcesorium Jazda grupowa. Odwiedź stronę garmin.com, aby kupić akcesorium Group Ride.



Za pomocą aplikacji radiowej można zapamiętywać stacje radiowe i wybierać kanały radiowe oraz kody redukcji szumów. Aby korzystać z tej funkcji, podłącz urządzenie i antenę do uchwytu jazdy grupowej. Urządzenie zūmo automatycznie konfiguruje ustawienia radia po dołączeniu lub utworzeniu jazdy grupowej.

Wybieranie zapamiętanych stacji

UWAGA: W niektórych modelach produktu aplikacja radiowa znajduje się w menu aplikacji.



- 1 W menu głównym wybierz kolejno  > **Radio**.
- 2 Wybierz opcję:
 - Aby przełączać między dostępnymi ustawieniami wstępnymi, użyj przycisków  lub .
 - Aby wybrać ustawienie wstępne z menu, wybierz opcję **Zapamiętane**.

Wybór kanału radiowego





- 1 W menu głównym wybierz kolejno  > **Radio**.
- 2 Wybierz opcję:
 - Aby przełączyć na inny kanał, wybierz kolejno  lub .
 - Aby wybrać kanał MURS z menu, wybierz **Kanał**.

Regulacja redukcji szumu

Możesz wyregulować redukcję szumu i przełączać między trybami CTCSS, DCS i otwartej redukcji szumu w celu poprawienia jakości dźwięku oraz uniknięcia zakłóceń fal radiowych na danym terenie.



- 1 W menu głównym wybierz kolejno  > **Radio**.
- 2 Wybierz opcję:
 - Aby wybrać kod redukcji szumu w ramach bieżącego trybu, wybierz  lub .
 - Aby dostosować tryb redukcji szumu, wybierz opcję **Otwarty**.

Dodawanie własnego ustawienia predefiniowanego radia

- 1 Wybierz kolejno  > **Radio** > **Zapamiętane** > .
- 2 Wybierz  lub , aby wybrać kanał i kod redukcji szumów.
- 3 Wybierz **Zapisz**.

Wybieranie sygnału potwierdzenia

Podczas obsługi radia można wybrać dźwięk odtwarzany przez inne urządzenia.



- 1 Wybierz kolejno  > **Radio** >  > **Sygnał potwierdzenia**.
- 2 Wybierz sygnał potwierdzenia.
Urządzenie odtworzy wybrany dźwięk.
- 3 Wybierz **Zapisz**.

Wyłączanie funkcji radia

Wybierz kolejno  > **Radio** >  > **Tak**.

Włączanie funkcji Push-to-Talk z zestawem słuchawkowym

Można włączyć funkcję Push-to-Talk do korzystania ze zgodnym zestawem słuchawkowym Bluetooth. Ta funkcja umożliwia przesyłanie głosu za pomocą funkcji wybierania głosowego zestawu słuchawkowego.

- 1 Wybierz kolejno  > **Radio** >  > **Naciśnij, aby mówić przez zestaw słuchawkowy**.
- 2 W razie potrzeby postępuj zgodnie z wyświetlanymi instrukcjami, aby sparować zestaw słuchawkowy z urządzeniem.
- 3 Wybierz **Naciśnij, aby mówić przez zestaw słuchawkowy**.
- 4 Wybierz .

Nadawanie komunikatów głosowych

Aby umożliwić nadawanie komunikatów głosowych, należy sparować urządzenie z użyciem zgodnym zestawem słuchawkowym Bluetooth lub podłączyć mikrofon.

Możesz rozpocząć nadawanie komunikatów głosowych w ramach komunikacji radiowej za pomocą podłączonego mikrofonu lub zgodnego zestawu słuchawkowego Bluetooth.

Wybierz opcję:

- Przytrzymaj przycisk Push-To-Talk z boku podłączonego mikrofonu.
- W menu głównym wybierz kolejno  > **Radio** > **Naciśnij, aby mówić przez zestaw słuchawkowy**.
- Użyj funkcji wybierania głosowego na podłączonym zestawie słuchawkowym Bluetooth ([Włączanie funkcji Push-to-Talk z zestawem słuchawkowym, strona 38](#)).

PORADA: Możesz nacisnąć przycisk wstrzymania lub zatrzymania, aby ręcznie wyłączyć radio.

UWAGA: Aby użyć tej funkcji, należy włączyć ustawienie **Naciśnij, aby mówić przez zestaw słuchawkowy** ([Ustawienia radiowe, strona 38](#)).

Regulacja głośności radia

- 1 Wybierz kolejno  > **Radio** > .
- 2 Wyreguluj głośność za pomocą suwaków.

Ustawienia radiowe

W menu głównym wybierz kolejno  > **Radio** > .

Naciśnij, aby mówić przez zestaw słuchawkowy: Funkcja umożliwia mówienie po naciśnięciu przycisku „naciśnij, by mówić” na kompatybilnym zestawie słuchawkowym.

Sygnał potwierdzenia: Funkcja pozwala na ustawienie sygnału potwierdzenia emitowanego przez urządzenie w trakcie obsługi radioodbiornika.

Przywróć ustawienia domyślne: Funkcja umożliwia przywrócenie wartości fabrycznych wszystkich ustawień radiowych oraz ustawień zapamiętanych.

Aplikacja Garmin PowerSwitch™

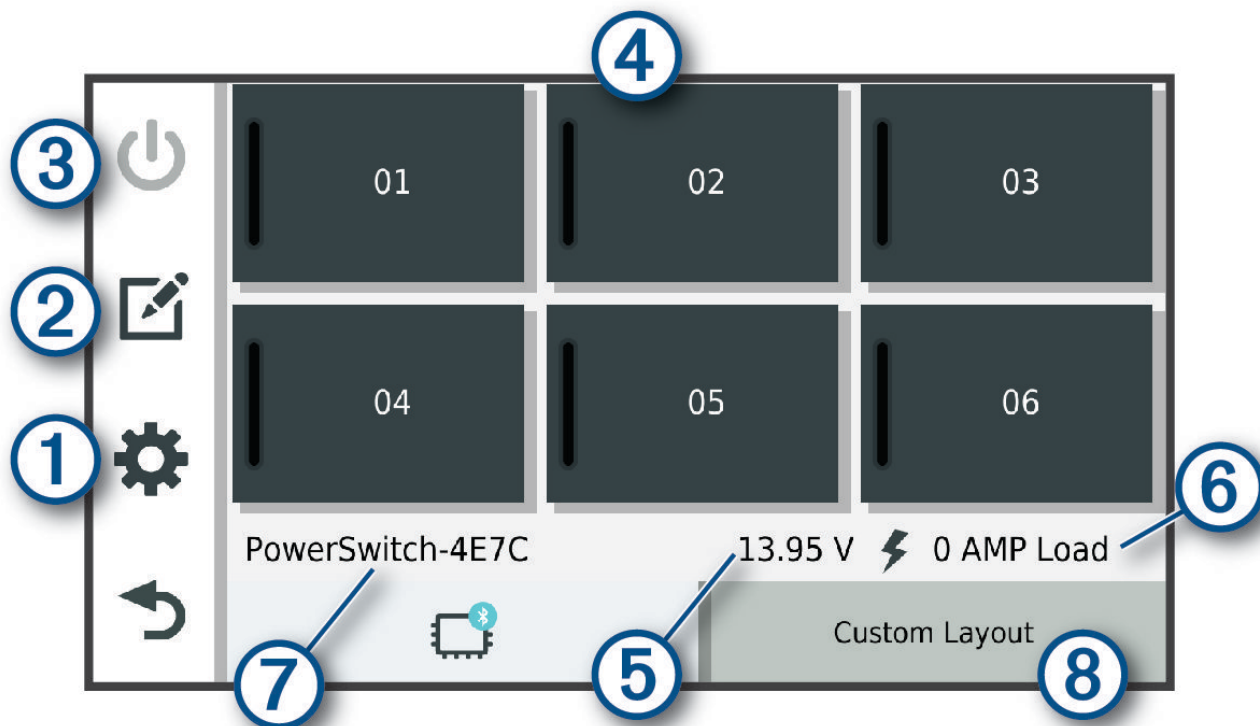

①	Otwiera menu ustawień aplikacji
②	Otwiera tryb edycji umożliwiający dostosowanie wyglądu i funkcji aplikacji
③	Wyłącza wszystkie wyjścia
④ Przyciski zasilania	Aktywuje każde podłączone wyjście
⑤	Wyświetla napięcie wejściowe
⑥	Wyświetla całkowite natężenie wybranego urządzenia Garmin PowerSwitch
⑦	Wyświetla nazwę urządzenia
⑧	Wyświetla karty urządzenia Garmin PowerSwitch i karty układu niestandardowego

Aktywacja przełącznika zasilania



Zanim będzie można użyć aplikacji Garmin PowerSwitch do aktywacji przełącznika, zainstaluj urządzenie Garmin PowerSwitch w pojeździe i sparuj je z aplikacją Garmin PowerSwitch.

W aplikacji Garmin PowerSwitch wybierz przycisk zasilania, aby włączyć lub wyłączyć dany przełącznik.

Wyłączanie wszystkich przełączników

Wybierz .

Dostosowywanie przycisku

- 1 Na ekranie aplikacji Garmin PowerSwitch wybierz opcję .
Aplikacja przechodzi w tryb edycji.
- 2 Wybierz opcję  na przycisku, który chcesz dostosować.
- 3 Wybierz opcję:
 - Aby zmienić nazwę przycisku, wybierz pole **Etykieta przycisku** i podaj nazwę.
 - Aby zmienić ikonę przycisku, wybierz pole **Ikona** a następnie wybierz ikonę.
 - Aby zmienić kolor przycisku, wybierz kolor.
 - Aby zmienić tryb przycisku, wybierz tryb przycisku.
 - Aby dostosować intensywność podświetlenia przełącznika, użyj suwaka.
 - Aby ustawić aktywowanie przycisku za pomocą wejścia sterującego, wybierz wejście sterujące.
- 4 Wybierz .
- 5 Wybierz **Got..**

Przypisywanie przełącznika do wejścia sterującego



Przed korzystaniem z funkcji wejścia sterującego należy podłączyć to wejście do urządzenia Garmin PowerSwitch (*Podłączanie wejścia sterującego, strona 62*).

Istnieje możliwość ustawienia jednego lub więcej przełączników tak, aby włączały funkcję gdy do urządzenia Garmin PowerSwitch przekazywany jest sygnał z wejścia sterującego.



- 1 Wybierz kolejno .
- 2 Wybierz urządzenie Garmin PowerSwitch.
- 3 Wybierz wejście sterujące.
- 4 Wybierz jeden lub więcej przełączników.

Dodawanie niestandardowego układu



Do aplikacji Garmin PowerSwitch można dodać kartę niestandardowego układu. Przyciski dodane do niestandardowego układu mogą sterować wieloma przełącznikami jednocześnie.

- 1 W aplikacji Garmin PowerSwitch wybierz opcję .
Urządzenie przechodzi w tryb edycji.
- 2 Wybierz .



Dodawanie przycisku do układu niestandardowego

- 1 W aplikacji Garmin PowerSwitch wybierz zakładkę układu niestandardowego.
- 2 Wybierz opcję .
Aplikacja przechodzi w tryb edycji.
- 3 Wybierz opcję **Dodaj przycisk**.
- 4 Na nowym przycisku wybierz opcję .
- 5 Wybierz opcję:
 - Aby zmienić nazwę przycisku, wybierz pole **Etykieta przycisku** i podaj nazwę.
 - Aby zmienić ikonę przycisku, wybierz pole **Ikona** a następnie wybierz ikonę.
 - Aby zmienić kolor przycisku, wybierz kolor.
- 6 Wybierz opcję **Dodaj działanie**.
- 7 W razie potrzeby wybierz urządzenie Garmin PowerSwitch i przełącznik.
- 8 Wybierz czynność:
 - W celu ustawienia przycisku tak, aby wyłączał i włączał przełącznik przy każdym przyciśnięciu, wybierz opcję **Przełącz**.
 - Aby ustawić przycisk tak, aby włączał przełącznik, wybierz opcję **Włącz**.
 - Aby ustawić przycisk tak, aby wyłączał przełącznik, wybierz opcję **Wyłącz**.
- 9 Wybierz tryb przycisku:
 - Aby ustawić przycisk tak, aby był aktywowany jednym dotknięciem, wybierz opcję **Normalna**.
 - Aby ustawić przycisk tak, aby aktywował się jedynie przy dotknięciu, wybierz opcję **Chwilowe**.
 - Aby ustawić przycisk tak, aby wielokrotnie włączał się i wyłączał, wybierz opcję **Światło stroboskopowe**, a następnie ustaw przedziały czasu.
- 10 W razie potrzeby ustaw jasność świateł za pomocą suwaka.
- 11 Wybierz .
- 12 Jeśli to konieczne, wybierz opcję **Dodaj działanie** w celu dodania dodatkowych akcji do przycisku.
Istnieje możliwość dodania jednej akcji dla każdego przełącznika na urządzeniu Garmin PowerSwitch.

Rozmieszczanie przycisków w układzie niestandardowym

- 1 W aplikacji Garmin PowerSwitch wybierz zakładkę układu niestandardowego
- 2 Wybierz opcję .
Aplikacja przechodzi w tryb edycji.
- 3 Przytrzymaj  i przeciągnij przycisk, który chcesz przenieść, w nowe miejsce.

Usuwanie niestandardowego układu lub przycisku

- 1 W aplikacji Garmin PowerSwitch wybierz zakładkę układu niestandardowego.
- 2 Wybierz opcję .
Aplikacja przechodzi w tryb edycji.
- 3 Wybierz opcję:
 - Aby usunąć przycisk, wybierz ikonę  na przycisku, który chcesz usunąć.
 - Aby usunąć kartę układu, wybierz  na karcie układu.



Procedury

Procedury pozwalają zautomatyzować urządzenie Garmin PowerSwitch. Po określeniu procedur na zgodnym urządzeniu nawigacyjnym Garmin przełącznik zostanie włączony lub wyłączony automatycznie po wykryciu wybranych warunków. Możesz na przykład ustawić procedurę włączania przełącznika o określonej godzinie każdego dnia lub po rozwinięciu przez pojazd określonej prędkości. Procedury są dostępne wyłącznie w przypadku korzystania ze zgodnego urządzenia nawigacyjnego Garmin.



Dodawanie procedury

- 1 W aplikacji Garmin PowerSwitch wybierz  > **Procedury**.
- 2 W razie potrzeby wybierz **Dodaj procedurę**.
- 3 Wybierz **Kiedy**.
- 4 Wybierz przyczynę wyzwolenia działania:
 - Aby ustawić wyzwolenie przełącznika, gdy pojazd osiągnie określoną prędkość, wybierz **Prędkość** > **Dalej** i postępuj zgodnie z instrukcjami wyświetlanymi na ekranie, aby wprowadzić progi prędkości.
 - Aby ustawić wyzwolenie przełącznika o określonej godzinie każdego dnia, wybierz **Czas** > **Dalej** i wprowadź czas.
 - Aby ustawić wyzwolenie przełącznika o wschodzie słońca, wybierz **Wschód słońca**.
 - Aby ustawić wyzwolenie przełącznika o zachodzie słońca, wybierz **Zachód słońca**.
- 5 Wybierz opcję **Dodaj działanie**.
- 6 Wybierz urządzenie, przełącznik, czynność i tryb przycisku.
- 7 W razie potrzeby wyreguluj ściemniacz za pomocą suwaka.
- 8 Wybierz **Zapisz**.

Edytowanie procedury



- 1 W aplikacji Garmin PowerSwitch wybierz  > **Procedury**.
- 2 Wybierz  na procedurze, którą chcesz edytować.
- 3 Wybierz opcję:
 - Aby zmienić sposób włączenia procedury, wybierz opcję **Kiedy**, a następnie sposób włączenia.
 - Aby zmienić akcję, wybierz  przy zmienianej akcji w celu jej zaktualizowania.
 - Dodanie akcji do procedury jest możliwe poprzez wybranie opcji **Dodaj działanie**, a następnie podanie informacji o niej.
- 4 Wybierz **Zapisz**.

Usuwanie procedury

- 1 W aplikacji Garmin PowerSwitch wybierz  > **Procedury**.
- 2 Wybierz symbol  przy procedurze, którą chcesz usunąć.

Wyświetlanie podręcznika użytkownika urządzenia

Możesz wyświetlić kompletny podręcznik użytkownika na ekranie urządzenia w wielu dostępnych językach.

- 1 Wybierz kolejno  > **Podręcznik użytkownika**.
Podręcznik użytkownika wyświetla się w tym samym języku, co oprogramowanie (*Ustawienia systemowe, strona 50*).
- 2 Wybierz , aby znaleźć podręcznik użytkownika (opcjonalnie).

Odtwarzacz muzyki

Odtwarzacz muzyczny może odtwarzać muzykę lub dźwięk z poniższych źródeł.

- Pliki muzyczne przechowywane w urządzeniu zūmo.
- Dźwięk Bluetooth ze sparowanego telefonu.

Dodawanie narzędzia odtwarzacza muzycznego do mapy

Narzędziem odtwarzacza muzycznego na mapie można sterować na mapie.

- 1 Otwórz mapę.
- 2 Wybierz kolejno  > **Odtwarzacz muzyki**.
Na mapie pojawią się elementy sterowania odtwarzaczem muzycznym.

Zmiana źródła multimedialnych

Możesz zmienić źródło, z którego odtwarzane są multimedia na urządzeniu.

- 1 Wybierz **Muzyka**.
- 2 Wybierz bieżące źródło multimedialnych ①.

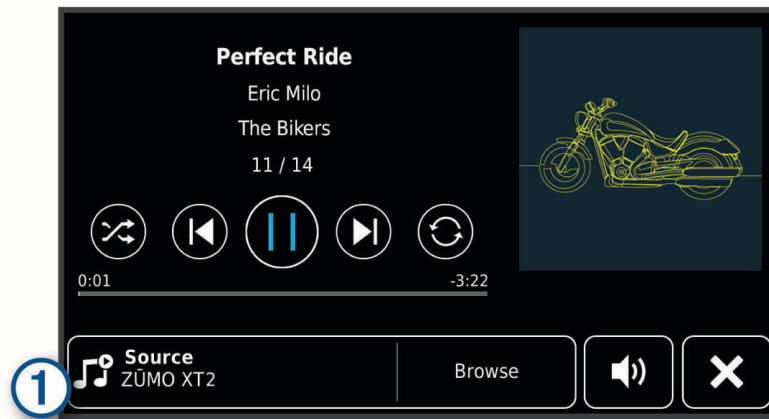



- 3 Wybierz dostępne źródło multimedialnych z listy.

BirdsEyeObrazy

Usługa Obrazy BirdsEye zapewnia wysokiej rozdzielczości obrazy do pobrania, takie jak szczegółowe zdjęcia satelitarne i rastrowe mapy topograficzne. Obrazy BirdsEye Satellite Imagery można pobierać bezpośrednio do urządzenia, gdy jest ono podłączone do sieci Wi-Fi.

Pobieranie obrazów BirdsEye

Aby móc pobrać obrazy BirdsEye bezpośrednio na urządzenie, najpierw należy połączyć się z siecią bezprzewodową (*Nawiązywanie połączenia z siecią Wi-Fi, strona 53*).

- 1 Wybierz  > **BirdsEye Direct**.
- 2 Wybierz .
- 3 Wybierz opcję:
 - Aby pobrać pliki obrazów BirdsEye dla konkretnej pozycji lub obszaru, wybierz **Pozycja** i wybierz kategorię. **UWAGA:** Domyślną lokalizacją jest Twoja aktualna pozycja.
 - Aby wybrać opcję jakości obrazu, wybierz **Szczegółowość**.
 - Aby zdefiniować rozmiar wyświetlanego obszaru w pobranych plikach obrazów, wybierz **Rozmiar** i wpisz dystans od wybranej pozycji.
 - Aby wybrać miejsce zapisu pobranych obrazów, wybierz opcję **Zapisz w**.
- 4 Wybierz **Pobierz**.
- 5 Wpisz nazwę dla pobranych obrazów i wybierz **Got..**



Planowanie trasy

Przy użyciu funkcji planowania trasy można utworzyć i zapisać trasę, z której będzie można skorzystać w późniejszym terminie. Ta funkcja przydaje się do planowania dostaw towarów, a także wakacji i wycieczek krajoznawczych. Zapisane trasy można poddawać dalszym modyfikacjom, takim jak zmiany kolejności lokalizacji, dodawanie sugerowanych atrakcji i punktów kształtowania.





Przy użyciu funkcji planowania trasy można także edytować i zapisać aktywną trasę.

Planowanie trasy

Trasa może uwzględniać wiele pozycji, w tym co najmniej jeden punkt startowy i jeden cel podróży. Pozycja startowa to pozycja, z której planujesz rozpocząć trasę. W przypadku rozpoczęcia trasy z innej pozycji urządzenie zaoferuje możliwość udania się najpierw do pozycji startowej. W przypadku podróży w obie strony pozycja startowa i cel podróży mogą być takie same.



- 1 Wybierz  > **Planow. trasy**.
- 2 W razie potrzeby wybierz tryb obliczania
UWAGA: Tryb Krótszy czas jest wybrany domyślnie.
- 3 Wybierz opcję, aby wybrać pozycję dla punktu początkowego:
 - Wybierz pozycję na mapie.
 - Wybierz , a następnie wyszukaj pozycję (*Wyszukiwanie pozycji przy użyciu paska wyszukiwania, strona 19*).
- 4 Powtórz krok 3, aby dodać więcej pozycji.
UWAGA: Ostatnia dodana pozycja stanowi cel podróży.
- 5 Po dodaniu wszystkich niezbędnych pozycji wybierz opcję .

Edytowanie i zmiana kolejności pozycji na trasie

- 1 Wybierz  > **Trasy**.
- 2 Wybierz zapisaną trasę.
- 3 Wybierz **Lista**.
- 4 Wybierz pozycję.
- 5 Wybierz opcję:
 - Aby zmienić pozycję, wybierz  i wpisz nową pozycję.
 - Aby przesunąć wybraną pozycję w górę lub w dół, wybierz  i przeciągnij pozycję w nowe miejsce na trasie.
 - Aby dodać nową pozycję za wybraną pozycją, wybierz .
 - Aby usunąć pozycję, wybierz .

Zmiana opcji wyznaczania trasy

Można określić, w jaki sposób urządzenie ma obliczać trasę.

- 1 Wybierz  > **Trasy**.
- 2 Wybierz zapisaną trasę.
- 3 Wybierz .
- 4 Wybierz opcję:
 - Aby dodać do trasy punkty kształtowania, wybierz **Kształtowanie**, a następnie wybierz co najmniej jedną lokalizację.
 - Aby zmienić tryb obliczania trasy, dotknij segmentu trasy i wybierz tryb obliczania.

Zapisywanie aktywnej trasy

Gdy trasa jest aktywna, możesz użyć funkcji planowania trasy, aby ją zapisać.

- 1 Wybierz  > **Planow. trasy**.
- 2 Wybierz , aby zapisać trasę.



Podróż do zapisanej trasy

- 1 Wybierz  > **Trasy**.
- 2 Wybierz zapisaną trasę.
- 3 Wybierz **Start!**.
- 4 Wybierz pierwszą pozycję, do której chcesz wyznaczyć trasę, i wybierz **OK**.
- 5 Wybierz **Start**.

Urządzenie wyznaczy trasę z aktualnej pozycji do wybranej pozycji, a następnie pokieruje do pozostałych celów trasy w odpowiedniej kolejności.

Udostępnianie trasy

Możesz udostępniać trasy innym urządzeniom nawigacyjnym zūmo.

- 1 Wybierz kolejno  > **Explore** >  > **Udostępnij**.
- 2 Wybierz co najmniej jedną trasę, a następnie wybierz .
- 3 Wybierz opcję:
 - Aby udostępnić trasę za pomocą aplikacji Tread, wybierz **Garmin Tread**.
 - Aby skopiować trasę na kartę microSD, wybierz **Karta pamięci**.
- 4 Wybierz **Got..**
- 5 Wykonaj instrukcje wyświetlane na ekranie urządzenia nawigacyjnego zūmo, aby zakończyć proces udostępniania.

Ślady

Ślad stanowi zapis przebytej drogi. Wykres śladu zawiera informacje o zarejestrowanej ścieżce, w tym czas, pozycję i wysokość.

Zapis ścieżek

Funkcja śledzenia zapisuje przebytą ścieżkę. W momencie rozpoczęcia śledzenia urządzenie rejestruje pozycję i aktualizuje linię ścieżki. Jeśli urządzenie jest sparowane z kontem Garmin Explore, będzie ono regularnie synchronizować zarejestrowane trasy z aplikacją.

- 1 Wybierz opcję  > **Zapis śladu**.
- 2 Wybierz **Start**.

TracBack^o



Podróż ostatnim śladem

Funkcja TracBack zapisuje ostatni segment ruchu. Można odtworzyć bieżący ślad do poprzedniej pozycji.

- 1 Wybierz kolejno  > **TracBack**.
Ostatni ślad zostanie wyświetlony na mapie.
- 2 Wybierz **Start!**.

Zapisywanie ostatniego śladu jako trasy

Można zapisać bieżący ślad jako trasę i podróżować później według jej planu, korzystając z funkcji planowania trasy (*Podróż do zapisanej trasy, strona 45*).

- 1 Wybierz kolejno  > **TracBack**.
Ostatni ślad zostanie wyświetlony na mapie.
- 2 Wybierz kolejno  > **Zapisz jako trasę**.
- 3 Wpisz nazwę trasy i wybierz **Got..**

Wyświetlanie prognozy pogody

NOTYFIKACJA

Firma Garmin nie odpowiada za dokładność ani aktualność danych o pogodzie.

Aby móc korzystać z tej funkcji, urządzenie musi odbierać dane dotyczące pogody. Aby odbierać dane dotyczące pogody, połącz urządzenie z aplikacją Tread (*Parowanie urządzenia ze smartfonem, strona 31*).

UWAGA: W niektórych obszarach prognozy pogody mogą być niedostępne.



- 1 Wybierz kolejno  > **Pogoda**.
Urządzenie pokazuje aktualne warunki pogodowe i prognozę na kilka kolejnych dni.
- 2 Wybierz dzień.
Zostanie wyświetlona szczegółowa prognoza pogody dla wybranego dnia.

Wyświetlanie pogody w pobliżu innego miasta

- 1 Wybierz kolejno  > **Pogoda** > **Aktualna pozycja**.
- 2 Wybierz opcję:
 - Aby wyświetlić pogodę dla ulubionego miasta, wybierz je z listy.
 - Aby dodać ulubione miasto, wybierz **Dodaj miasto** i podaj nazwę tego miasta.

Wyświetlanie radaru pogodowego

Aby korzystać z tej funkcji, urządzenie musi być połączone ze zgodnym telefonem z uruchomioną aplikacją Tread (*Parowanie urządzenia ze smartfonem, strona 31*).



- 1 Wybierz kolejno  > **Radar pogodowy**.
- 2 Wybierz , aby włączyć animację mapy radarowej.

Wyświetlanie ostrzeżeń pogodowych

Aby korzystać z tej funkcji, urządzenie musi być połączone ze zgodnym telefonem z uruchomioną aplikacją Tread (*Parowanie urządzenia ze smartfonem, strona 31*).

UWAGA: Funkcja nie jest dostępna na wszystkich obszarach.



Gdy użytkownik podróżuje z urządzeniem, na mapie mogą się pojawić ostrzeżenia pogodowe. Można także wyświetlić mapę ostrzeżeń pogodowych dla aktualnej pozycji lub okolicy wybranego miasta.

- 1 Wybierz kolejno  > **Pogoda**.
- 2 W razie potrzeby wybierz miasto.
- 3 Wybierz kolejno  > **Ostrzeżenia pogodowe**.

Sprawdzanie warunków drogowych





Aby korzystać z tej funkcji, urządzenie musi być połączone ze zgodnym telefonem z uruchomioną aplikacją Tread (*Parowanie urządzenia ze smartfonem, strona 31*).

Możesz sprawdzić warunki pogodowe na drogach w Twojej okolicy, na wyznaczonej trasie lub w innym mieście.

- 1 Wybierz kolejno  > **Pogoda**.
- 2 W razie potrzeby wybierz miasto.
- 3 Wybierz kolejno  > **Warunki drogowe**

Wyznaczanie trasy z podróżą powrotną

Urządzenie może utworzyć trasę z podróżą powrotną, używając konkretnej pozycji startowej, dystansu, czasu trwania lub celu podróży.

- 1 W menu głównym wybierz  > **Podróż powrotna**.
- 2 Wybierz **Pozycja startowa**.
- 3 Wybierz pozycję i wciśnij **Wyb..**
- 4 Wybierz **Cechy podróży**.
- 5 Wybierz opcję:
 - Wybierz **Wybierz dystans**, aby zaplanować podróż w oparciu o dystans.
 - Wybierz **Wybierz czas trwania**, aby zaplanować podróż w oparciu o czas jej trwania.
 - Wybierz **Wybierz cel podróży**, aby zaplanować podróż w oparciu o konkretną pozycję.
- 6 Wybierz **Dalej**.
- 7 Podaj dystans, czas lub cel podróży.
- 8 Wybierz opcję:
 - Po podaniu dystansu lub czasu trwania, wybierz **Got..**
 - Jeśli podałeś cel podróży, naciśnij **Wyb..**
- 9 Wybierz **Dodaj kierunek**.
- 10 Wybierz kierunek, a następnie wybierz **Dalej**.
- 11 Wybierz **Oblicz**.
- 12 Wybierz jedną lub więcej opcji:
 - Wybierz , aby wyświetlić statystyki wysokości wzdłuż trasy.
 - Wybierz , aby określić przebieg trasy.
 - Użyj suwaka, aby określić, jak ciekawa ma być trasa.
 - Wybierz , a następnie wybierz co najmniej jedną funkcję trasy.
- 13 Wybierz trasę i wybierz **Start!**

Wyświetlanie poprzednich tras i celów

Zanim będzie można skorzystać z tej funkcji, konieczne jest włączenie funkcji historii podróży ([Ustawienia dotyczące urządzenia i ustawienia prywatności, strona 51](#)).

Możesz wyświetlić na mapie poprzednie trasy oraz miejsca postojów.

Wybierz  > **Gdzie byłem**.

Ustawienia

Ustawienia Bluetooth

Ustawienia telefonu

Wybierz kolejno  > **Telefon**, a następnie wybierz swój telefon.

Rozłącz: Odłącza sparowany telefon.

Nazwa telefonu: Wyświetla nazwę sparowanego telefonu. Możesz wybrać nazwę, aby zmienić sposób jej wyświetlania w urządzeniu nawigacyjnym.

Dźwięki multimedialne: Umożliwia urządzeniu nawigacyjnemu odtwarzanie dźwięku ze sparowanego telefonu.

Garmin Tread: Pojawia się, gdy urządzenie nawigacyjne jest podłączone do aplikacji Tread w telefonie.

Zapomnij urządzenie: Powoduje usunięcie połączonych urządzeń z listy sparowanych urządzeń. Ta opcja jest dostępna jedynie po sparowaniu urządzenia.

Ustawienia zestawu słuchawkowego

Wybierz kolejno  > **Zestaw słuchawkowy**, a następnie wybierz swój zestaw słuchawkowy.

Rozłącz: Odłącza sparowany zestaw słuchawkowy.

Nazwa zestawu słuchawkowego: Wyświetla nazwę sparowanego zestawu słuchawkowego. Możesz wybrać nazwę, aby zmienić sposób jej wyświetlania w urządzeniu nawigacyjnym.

Jakość dźwięku nawigacji: Ustawia jakość dźwięku dla komunikatów nawigacyjnych.

Zestaw słuchawkowy: Włącza lub wyłącza funkcje zestawu słuchawkowego.

Dźwięki multimedialne: Włącza lub wyłącza dźwięki multimedialne słyszane w zestawie słuchawkowym.

Zapomnij urządzenie: Usuwa zestaw słuchawkowy z listy sparowanych urządzeń.

Ustawienia Wi-Fi

Ustawienia sieci bezprzewodowej umożliwiają zarządzanie sieciami Wi-Fi.

Wybierz kolejno  > **Wi-Fi**.

Wi-Fi: Umożliwia włączenie radia Wi-Fi.

Zapisane sieci: Umożliwia edytowanie i usuwanie zapisanych sieci.

Szukaj sieci: Umożliwia wyszukiwanie pobliskich sieci Wi-Fi (*Nawiązywanie połączenia z siecią Wi-Fi*, strona 53).

Ustawienia wyświetlania mapy

Wybierz kolejno  > **Wyświetlanie mapy**.

Ikona pojazdu na mapie: Zmienia ikonę pojazdu wskazującą pozycję użytkownika na mapie.

Widok mapy podczas jazdy: Ustawia perspektywę używaną na mapie.

Szczegółowość map: Ustawia poziom szczegółowości mapy. Większa ilość szczegółów może spowolnić rysowanie mapy.

Motyw mapy: Zmienia gamę kolorystyczną mapy.

Warstwy mapy: Umożliwia wybór danych wyświetlanych na mapie (*Dostosowywanie warstw mapy*, strona 29).

Upraszczenie punktów trasy: Ukrywa punkty trasy na wysokich poziomach powiększenia mapy.

Auto. przybliżanie: Automatycznie wybiera poziom powiększenia zapewniający optymalne korzystanie z mapy. W przypadku wyłączenia operacje powiększania i pomniejszania trzeba wykonywać ręcznie.

Pomiń potwierdzenie następnego postoju: Włącza potwierdzenie podczas pomijania następnego punktu na trasie.

Moje Mapy: Umożliwia wybór zainstalowanych map, które mają być wykorzystywane przez urządzenie.

Włączanie map

Można włączać mapy zainstalowane w urządzeniu.

PORADA: Dodatkowe mapy można kupić na stronie garmin.com/maps.

1 Wybierz kolejno  > **Wyświetlanie mapy** > **Moje Mapy**.

2 Wybierz mapę.

Ustawienia nawigacji

Wybierz kolejno  > **Nawigacja**.

Tryb obliczania: Pozwala ustawić sposób obliczania trasy.

Przelicz gdy poza trasą: Pozwala ustawić preferencje dotyczące przeliczania tras w przypadku podróżowania poza aktywną trasą.

Unikane: Wybór cech dróg, które mają być unikane w wyznaczanych trasach.

Własne unikane: Umożliwia unikanie określonych obszarów i odcinków dróg.

Utrudnienia drogowe.: Ustawia opcje dla funkcji utrudnień drogowych.

Strefy środowiskowe: To ustawienie umożliwia określenie preferencji dotyczących unikania obszarów z ograniczeniami środowiskowymi lub emisji spalin, które mogą mieć zastosowanie do prowadzonego pojazdu.

Tryb ograniczony: Ten tryb służy do wyłączenia wszystkich funkcji, które wymagają uwagi kierowcy.

Symulator GPS: Umożliwia zatrzymanie odbioru sygnału GPS przez urządzenie, co pozwala zaoszczędzić energię baterii.

Ustawienia dotyczące utrudnień drogowych

W menu głównym wybierz kolejno  > **Nawigacja** > **Utrudnienia drogowe**.

Utrudnienia drogowe.: Włącza informacje o utrudnieniach drogowych.

Optymalizuj trasę: Opcja pozwala określić, czy zoptymalizowane trasy alternatywne mają być wybierane automatycznie czy na żądanie (*Unikanie opóźnień przez korki na trasie, strona 16*).

Bieżący dostawca: Ustawianie dostawcy komunikatów drogowych, który będzie używany. Opcja Automatyczny umożliwia automatyczny wybór najlepszych danych o ruchu drogowym dostępnych na danym obszarze.

Subskrypcje: Na liście znajdują się bieżące subskrypcje komunikatów o ruchu.

Ustawianie symulowanej pozycji

Gdy użytkownik znajduje się w pomieszczeniu lub urządzenie nie odbiera sygnałów satelitarnych, może użyć symulacji GPS, aby planować trasy z symulowanej pozycji.

1 Wybierz kolejno  > **Nawigacja** > **Symulator GPS**.

2 W menu głównym wybierz **Pokaż mapę**.

3 Dotknij dwukrotnie mapy, aby wybrać obszar.
Adres pozycji wyświetlany jest u dołu ekranu.

4 Wybierz opis pozycji.

5 Wybierz **Ustal pozycję**.

Ustawienia asystenta kierowcy

Wybierz kolejno  > **Asystent kierowcy**.

Alerty dla motocyklisty: Pozwala włączyć lub wyłączyć alerty o zbliżających się strefach i warunkach drogowych (*Funkcje i alerty ostrzegające motocyklistę, strona 8*).

Alert o przekroczeniu prędkości: Ostrzega o jeździe z prędkością większą od dozwolonej.

Ton niższej dozwolonej prędkości: Ostrzega o spadku ograniczenia prędkości.

Podsumowanie jazdy: Wyświetla podsumowanie jazdy na końcu trasy.

Informacje o kasku: Wyświetla zmiany wymagań dotyczących kasku przy przekraczaniu granic.

Alert o zbliżeniu się do granicy państwa: Wyświetla powiadomienie o przekroczeniu granicy międzynarodowej.

Podgląd trasy: Wyświetla podgląd dróg głównych na trasie po uruchomieniu nawigacji.

Planowanie przerw: Po dłuższym czasie jazdy przypomina o konieczności zrobienia sobie przerwy i wyświetla informacje o usługach dostępnych na kolejnych etapach podróży. Możesz włączyć lub wyłączyć przypomnienia o przerwach i sugestie dotyczące usług dostępnych na kolejnych etapach podróży.

Automatyczne wykrywanie zdarzeń: Umożliwia urządzeniu nawigacyjnemu wykrywanie zdarzeń i powiadamianie kontaktów alarmowych po wykryciu zdarzenia (*Wykrywanie zdarzeń i powiadomienia, strona 9*).

Wysyłanie wiadomości o zdarzeniu: Powiadamia kontakty alarmowe po wykryciu zdarzenia (*Wykrywanie zdarzeń i powiadomienia, strona 9*).

Alerty punktów alarmowych: Ostrzega o zbliżaniu się do fotoradarów lub kamer na światłach.

Ustawienia wyświetlania

Wybierz kolejno  > **Wyświetlacz**.

Orientacja: Umożliwia ustawienie wyświetlanego obrazu w układzie pionowym lub poziomym.

UWAGA: Funkcja nie jest dostępna we wszystkich modelach urządzenia.

Schemat kolorów: Umożliwia wybór trybu kolorów dziennych lub nocnych. Wybranie Automatyczny powoduje, że urządzenie automatycznie przełącza się na koloryienne lub nocne w oparciu o aktualny czas.

Jasność: Umożliwia zmianę jasności wyświetlacza.

Czas do wygaszenia ekranu: Pozwala ustawić czas bezczynności, po którym urządzenie przełącza się w tryb uśpienia podczas korzystania z zasilania baterijnego.

Zrzut ekranowy: Wykonanie zdjęcia ekranu urządzenia. Zrzuty ekranowe są zapisywane w folderze Screenshot w pamięci urządzenia.

Ustawienia systemowe

Wybierz kolejno  > **System**.

Język głosu: Ustawianie języka komunikatów głosowych.

Język tekstu: Pozwala zmienić język tekstu wyświetlanego na ekranie.

UWAGA: Zmiana języka komunikatów tekstowych nie wiąże się ze zmianą języka danych mapy, takich jak nazwy ulic.

Język klawiatury: Włącza żądany język klawiatury.

Jednostki: Ustawia jednostki miary dla dystansu.

Bieżący czas: Ustawia czas w urządzeniu.

Format czasu: Pozwala wybrać 12- lub 24-godzinny format wyświetlania godziny albo format UTC.

Format pozycji: Określa układ odniesienia i format współrzędnych wykorzystywanych dla współrzędnych geograficznych.

Ustawianie czasu

- 1 W menu głównym wybierz ustawienie czasu.
- 2 Wybierz opcję:
 - Aby ustawiać czas automatycznie na podstawie informacji GPS, wybierz **Auto**.
 - Aby ustawić czas ręcznie, przeciągnij cyfry w dół lub w górę.

Ustawienia dotyczące urządzenia i ustawienia prywatności

Wybierz kolejno  > **Urządzenie**.

O systemie: Wyświetla numer wersji oprogramowania, identyfikatora (ID) urządzenia oraz informacji o kilku innych funkcjach oprogramowania.

Informacje prawne: Wyświetla informacje prawne i oznaczenia.

Umowy licencyjne: Wyświetla umowy licencyjne użytkowników urządzenia.

UWAGA: Informacje te mogą być potrzebne w przypadku aktualizacji oprogramowania systemu lub zakupu dodatkowych danych map.

Licencje na oprogramowanie: Wyświetla informacje o licencji na oprogramowanie.



Raportowanie danych urządzenia: Udostępnia anonimowe dane, aby usprawnić korzystanie z urządzenia.

Historia podróży: Umożliwia przechowywanie w urządzeniu informacji na temat odwiedzonych miejsc. Dzięki temu możesz wyświetlać dziennik podróży oraz korzystać z funkcji Gdzie byłem i sugerowanych tras myTrends™.

Zeruj: Umożliwia wyczyszczenie historii podróży, zresetowanie ustawień lub usunięcie wszystkich danych użytkownika.

Przywracanie ustawień

Można przywrócić domyślne wartości dla danej kategorii ustawień lub dla wszystkich ustawień.

- 1 Wybierz .
- 2 W razie potrzeby wybierz kategorię ustawień.
- 3 Wybierz kolejno  > **Przywróć**.

Informacje o urządzeniu

Wyświetlanie informacji dotyczących zgodności i przepisów związanych z e-etykietami

- 1 W menu ustawień przesunij palcem do samego dołu menu.
- 2 Wybierz kolejno **Urządzenie** > **Informacje prawne**.

Dane techniczne

Wodoszczelność	IEC 60529 IPX7 ¹
Zakres temperatury roboczej	Od -15°C do 55°C (od 5°F do 131°F)
Zakres temperatury ładowania	Od 0°C do 45°C (od 32°F do 113°F)
Moc wejściowa (przewód zasilający z gniazda zapalniczki, motocykl lub zewnętrzne źródło zasilania)	Od 12 V do 24 V DC
Typ baterii	Bateria litowo-jonowa
Zakres napięcia baterii	Od 3,5 V do 4,1 V
Częstotliwość bezprzewodowa i moc transmisji	2,4 GHz przy 17,6 dBm (maks.) 5,1 GHz przy 17,4 dBm (maks.) 5,2 GHz przy 21,3 dBm (maks.)
EU SAR	0,1 W/kg – tułów, 0,17 W/kg – kończyna

Ładowanie urządzenia

UWAGA: Ten produkt klasy III powinien być zasilany przez ograniczone źródło zasilania (LPS).

Baterię w urządzeniu można ładować na kilka sposobów.

- Zainstaluj urządzenie w uchwycie, a następnie podłącz uchwyt do źródła zasilania w pojeździe.

NOTYFIKACJA

Nie podłączaj urządzenia bezpośrednio do przewodu zasilającego z gniazda zapalniczki.

- Podłącz urządzenie do opcjonalnego zasilacza, np. zasilacza sieciowego.
Zasilacz AC/DC firmy Garmin zatwierdzony do użytku domowego bądź biurowego można zakupić od dealera firmy Garmin lub na stronie www.garmin.com. Urządzenie podłączone do ładowarki innej firmy może ładować się powoli.

Konserwacja urządzenia

Centrum obsługi klienta firmy Garmin

Odwiedź stronę support.garmin.com, aby zasięgnąć pomocy oraz informacji w takich zasobach, jak podręczniki, często zadawane pytania, filmy czy obsługa klienta.

¹* Urządzenie jest odporne na przypadkowe zanurzenie w wodzie na głębokość do 1 metra, na czas do 30 minut. Więcej informacji można znaleźć na stronie www.garmin.com/waterrating.

Aktualizowanie map i oprogramowania

Aby zapewnić najlepsze działanie nawigacji, należy regularnie aktualizować mapy i oprogramowanie urządzenia.

Aktualizacje map dostarczają najnowsze dostępne informacje o zmianach na drogach i w lokalizacjach na mapach używanych przez posiadane urządzenie. Regularne aktualizowanie map pomaga urządzeniu znajdować dodane niedawno miejsca i wyznaczać lepsze trasy. Aktualizacje map są duże, więc cały proces może potrwać kilka godzin.

Aktualizacje oprogramowania zawierają zmiany i ulepszenia funkcji oraz usprawniają działanie urządzenia. Aktualizacje oprogramowania są małe, więc cały proces trwa kilka minut.

Urządzenie możesz zaktualizować na dwa sposoby.

- Możesz podłączyć urządzenie do sieci Wi-Fi i przeprowadzić aktualizację bezpośrednio w urządzeniu (zalecane). Ta opcja umożliwia wygodną aktualizację urządzenia bez podłączania go do komputera.
- Możesz podłączyć urządzenie do komputera i zaktualizować je za pomocą aplikacji Garmin Express (garmin.com/express).

Nawiązywanie połączenia z siecią Wi-Fi

Przy pierwszym włączeniu urządzenia zostanie wyświetlony monit z prośbą o połączenie z siecią Wi-Fi i zarejestrowanie urządzenia. Z siecią Wi-Fi można się połączyć także za pomocą menu ustawień.

- 1 Wybierz kolejno  > **Wi-Fi**.
- 2 W razie potrzeby wybierz **Wi-Fi**, aby włączyć technologię Wi-Fi.
- 3 Wybierz **Szukaj sieci**.
Urządzenie wyświetli listę dostępnych w pobliżu sieci Wi-Fi.
- 4 Wybierz sieć.
- 5 W razie potrzeby podaj hasło do sieci i wybierz **Got..**

Urządzenie połączy się z siecią, a sieć zostanie dodana do listy zapisanych sieci. Urządzenie automatycznie ponownie połączy się z tą siecią, jeśli znajdzie się w jej zasięgu.

Aktualizowanie map i oprogramowania przez sieć Wi-Fi

NOTYFIKACJA

Aktualizacje map i oprogramowania mogą wymagać pobrania przez urządzenie plików o dużym rozmiarze. Zastosowanie mają typowe ograniczenia transferu danych i opłaty stosowane przez dostawcę usług internetowych. Aby dowiedzieć się więcej na temat ograniczeń transferu danych i opłat, skontaktuj się z dostawcą usług internetowych.

Możesz aktualizować mapy i oprogramowanie, łącząc urządzenie z siecią Wi-Fi zapewniającą dostęp do Internetu. Umożliwi to aktualizowanie urządzenia bez podłączania go do komputera.

1 Podłącz urządzenie do sieci Wi-Fi (*Nawiązywanie połączenia z siecią Wi-Fi, strona 53*).

Po nawiązaniu połączenia z siecią Wi-Fi urządzenie sprawdza dostępność aktualizacji. Jeśli dostępna jest aktualizacja, powiadomienie  pojawi się na ikonie  w menu głównym.

2 Wybierz kolejno  > **Aktualizacje**.

Urządzenie sprawdzi dostępność aktualizacji. Jeśli aktualizacja jest dostępna, oznaczenie **Dostępna aktualizacja** zostanie wyświetlone poniżej pozycji Mapa lub Oprogram..

3 Wybierz opcję:

- Aby zainstalować wszystkie aktualizacje, wybierz **Instaluj wszystko**.
- Aby zainstalować tylko aktualizacje mapy, wybierz kolejno **Mapa > Instaluj wszystko**.
- Aby zainstalować tylko aktualizacje oprogramowania, wybierz kolejno **Oprogram. > Instaluj wszystko**.

4 Przeczytaj umowy licencyjne i wybierz opcję **Akceptuj**, aby je zaakceptować.

UWAGA: Jeśli nie zgadzasz się na warunki umów licencyjnych, wybierz **Odrzuć**. Spowoduje to zatrzymanie procesu aktualizacji. Nie można zainstalować aktualizacji bez akceptacji umów licencyjnych.

5 Za pomocą dołączonego kabla USB podłącz urządzenie do zewnętrznego źródła zasilania i wybierz **Kontynuuj** (*Ładowanie urządzenia, strona 52*).

Aby uzyskać najlepsze rezultaty, ładowarka USB podłączana do gniazdka elektrycznego powinna zapewniać co najmniej 2 A mocy wyjściowej. Kompatybilnych jest wiele ładowarek USB do smartfonów, tabletów i innych przenośnych urządzeń multimedialnych.

6 Do zakończenia procesu aktualizacji urządzenie powinno być podłączone do zewnętrznego źródła zasilania i znajdować się w zasięgu sieci Wi-Fi.

PORADA: Jeśli aktualizacja zostanie przerwana lub anulowana przed jej zakończeniem, urządzenie może nie mieć dostępu do niektórych danych mapy. Aby naprawić brakujące dane, zaktualizuj mapy ponownie za pomocą Wi-Fi lub Garmin Express.

Aktualizacje produktów

Zainstaluj w komputerze aplikację Garmin Express (www.garmin.com/express).

Aplikacja umożliwia łatwy dostęp do tych usług w urządzeniach Garmin:

- Aktualizacje oprogramowania
- Aktualizacje map
- Rejestracja produktu

Aktualizowanie map i oprogramowania przy użyciu aplikacji Garmin Express

Aplikacji Garmin Express można używać do pobierania i instalowania najnowszych aktualizacji map i oprogramowania w urządzeniu.

- 1 Jeśli nie masz zainstalowanej aplikacji Garmin Express w komputerze, otwórz stronę garmin.com/express i postępuj zgodnie z instrukcjami wyświetlanymi na ekranie, aby ją zainstalować.
- 2 Otwórz aplikację  Garmin Express.
- 3 Podłącz urządzenie do komputera za pomocą przewodu USB.
Podłącz mniejszą wtyczkę przewodu do portu USB **1** urządzenia zūmo, a dużą do dostępnego portu USB komputera.

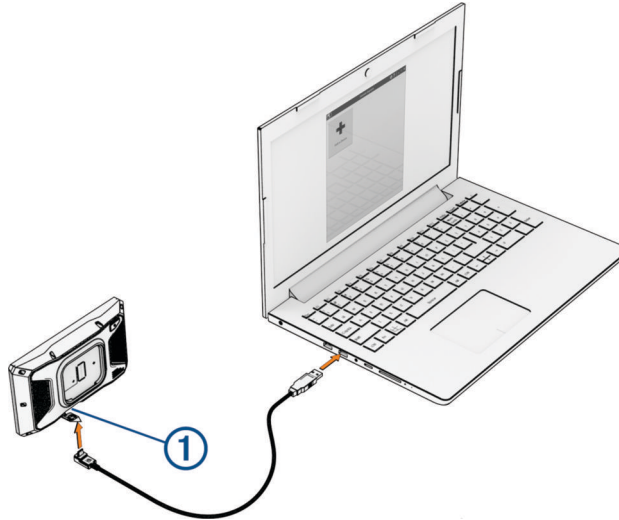

- 4 W urządzeniu zūmo wybierz **Dotknij, aby poł. z komp..**
- 5 W aplikacji Garmin Express kliknij **Dodaj urządzenie**.
Aplikacja Garmin Express wyszuka urządzenie i wyświetli jego nazwę oraz numer seryjny.
- 6 Kliknij **Dodaj urządzenie** i postępuj zgodnie z instrukcjami wyświetlanymi na ekranie, aby dodać urządzenie do aplikacji Garmin Express.
Po skonfigurowaniu aplikacja Garmin Express wyświetli dostępne dla urządzenia aktualizacje.

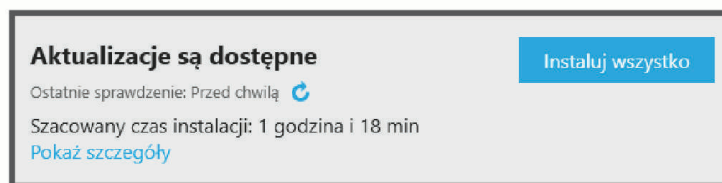

- 7 Wybierz opcję:
 - Aby zainstalować wszystkie aktualizacje, kliknij **Instaluj wszystko**.
 - Aby zainstalować określoną aktualizację, kliknij **Pokaż szczegóły**, a następnie **Instaluj** obok aktualizacji, którą chcesz zainstalować.

Aplikacja Garmin Express pobiera i instaluje aktualizacje w urządzeniu. Aktualizacje map są bardzo duże, dlatego cały proces może zająć sporo czasu w przypadku wolniejszego połączenia z Internetem.

UWAGA: Jeśli aktualizacja mapy jest zbyt duża, aby zmieścić się na wewnętrznej pamięci urządzenia, aplikacja wyświetli monit z prośbą o włożenie karty microSD do urządzenia, aby zwiększyć ilość miejsca na przechowywanie danych (*Instalowanie karty pamięci na mapy i inne dane, strona 66*).

- 8 Wykonaj instrukcje wyświetlane na ekranie podczas procesu aktualizacji, aby zainstalować aktualizacje.
Na przykład podczas wykonywania aktualizacji aplikacja Garmin Express może poprosić o odłączenie i ponowne podłączenie urządzenia.

Wskazówki dotyczące bezpieczeństwa urządzenia

NOTYFIKACJA

Urządzenie należy chronić przed upadkiem.

Nie wolno przechowywać urządzenia w miejscach, w których występują ekstremalne temperatury, gdyż grozi to jego trwałym uszkodzeniem.

Zabronione jest używanie jakichkolwiek twardych albo ostro zakończonych przedmiotów do obsługi ekranu dotykowego, grozi to bowiem uszkodzeniem ekranu.

Czyszczenie obudowy

NOTYFIKACJA

Nie należy używać chemicznych środków czyszczących ani rozpuszczalników, ponieważ mogą one uszkodzić elementy plastikowe.

- 1 Wyczyść obudowę urządzenia (omijając ekran dotykowy), używając ściereczki zwilżonej łagodnym roztworem czyszczącym.
- 2 Wytrzyj urządzenie do sucha.

Czyszczenie ekranu dotykowego

- 1 Używaj miękkiej, czystej i niestrzępiącej się ściereczki.
- 2 W razie potrzeby lekko zwilż ściereczkę wodą.
- 3 Zanim wyczyścisz urządzenie zwilżoną ściereczką, upewnij się, że jest wyłączone i odłączone od zasilania.
- 4 Delikatnie przetrzyj ekran ściereczką.

Ponowne uruchamianie urządzenia

Jeśli urządzenie przestanie działać, należy je ponownie uruchomić.

Przytrzymaj przycisk zasilania przez 12 sekund.

Zdejmowanie urządzenia, uchwytu i przyssawki

Wycinanie urządzenia z uchwytu

- 1 Dociśnij element lub przycisk zwalniający na uchwycie.
- 2 Przechyl górną część urządzenia w dół i wyjmij urządzenie z uchwytu.

Zdejmowanie uchwytu z przyssawki

- 1 Obróć uchwyt urządzenia w prawo lub w lewo.
- 2 Użyj siły, aby gniazdo w uchwycie zwolniło kulkę przyssawki.

Zdejmowanie przyssawki z przedniej szyby

- 1 Przesuń do siebie dźwignię przyssawki.
- 2 Pociągnij do siebie zacisk na przyssawce.

Wymiana bezpiecznika w przewodzie bezpiecznika

NOTYFIKACJA

W przypadku wymiany bezpiecznika sprawdź, czy nowy bezpiecznik jest dobrze wciśnięty w obudowę bezpiecznika. Przewód zasilający z gniazda zapalniczki nie będzie działał, jeśli nie zostanie prawidłowo zmontowany.

Jeśli urządzenie nie jest zasilane w samochodzie, być może należy wymienić bezpiecznik znajdujący się na czerwonym przewodzie zasilania.

- 1 Podnieś pokrywkę z górnej części obudowy bezpiecznika.
- 2 Włóż nowy bezpiecznik 3 A.
- 3 Załóż pokrywkę obudowy bezpiecznika.

Rozwiązywanie problemów

Urządzenie nie odbiera sygnałów z satelitów

- Sprawdź, czy symulacja GPS jest wyłączona (*Ustawienia nawigacji, strona 49*).
- Wyjdź z urządzeniem na zewnątrz parkingu wielopoziomowego i oddal się od wysokich budynków i drzew.
- Pozostań na miejscu przez kilka minut.

Naładowana bateria nie starcza na zbyt długi czas

- Zmniejsz jasność ekranu (*Ustawienia wyświetlania, strona 50*).
- Skróć czas podświetlania ekranu (*Ustawienia wyświetlania, strona 50*).
- Zmniejsz głośność (*Regulowanie głośności, strona 3*).
- Wyłącz radio Wi-Fi, jeśli nie jest używane (*Ustawienia Wi-Fi, strona 48*).
- Włączaj w urządzeniu w tryb energooszczędny, kiedy urządzenie nie jest używane (*Włączanie i wyłączanie urządzenia, strona 1*).
- Chroń urządzenie przed ekstremalnymi temperaturami.
- Nie zostawiaj urządzenia w miejscach narażonych na bezpośrednie działanie promieni słonecznych.

Urządzenie nie może połączyć się z telefonem

- Wybierz kolejno  > **Telefon**, a następnie sprawdź, czy telefon jest sparowany z urządzeniem nawigacyjnym.
- Włącz bezprzewodową technologię Bluetooth w telefonie, i umieść go w odległości nie większej niż 10 m (33 stopy).
- Sprawdź, czy telefon jest zgodny.
Przejdź do strony www.garmin.com/bluetooth, aby uzyskać więcej informacji.
- Ponownie przeprowadź proces parowania.
Aby powtórzyć proces parowania, rozłącz telefon i urządzenie (*Odłączanie urządzenia Bluetooth, strona 34*) i przeprowadź proces parowania do końca (*Parowanie urządzenia ze smartfonem, strona 31*).

Przysawka nie trzyma się na szybie przedniej

- 1 Przetrzyj przysawkę i szybę przednią alkoholem.
- 2 Wytrzyj do sucha za pomocą czystej, suchej szmatki.
- 3 Zamocuj przysawkę (*Montowanie urządzenia w samochodzie, strona 58*).

Urządzenie nie jest wyświetlane w komputerze jako urządzenie przenośne ani jako wolumin lub dysk wymienny

- 1 Odłącz kabel USB od komputera.
- 2 Wyłącz urządzenie.
- 3 Podłącz kabel USB do urządzenia i do portu USB w komputerze.

PORADA: Kabel USB należy podłączyć bezpośrednio do portu USB w komputerze, a nie do koncentratora USB.

Urządzenie automatycznie się włączy i przejdzie w tryb MTP lub w tryb pamięci masowej USB. Obraz urządzenia podłączonego do komputera pojawi się na ekranie urządzenia.

UWAGA: Jeśli w komputerze jest zmapowanych kilka dysków sieciowych, system Windows® może mieć problem z przypisaniem litery dysku do dysków Garmin. Więcej informacji o przypisywaniu liter do dysków można znaleźć w pliku pomocy posiadanego systemu operacyjnego.

Załącznik

Montowanie urządzenia w samochodzie

⚠ OSTRZEŻENIE

Należy zapoznać się z zamieszczonym w opakowaniu produktu przewodnikiem *Ważne informacje dotyczące bezpieczeństwa i produktu* zawierającym ostrzeżenia i wiele istotnych wskazówek.

Ten produkt jest zasilany przez baterię litowo-jonową. Aby uniknąć ryzyka uszkodzenia ciała lub produktu w wyniku wystawienia baterii na działanie wysokich temperatur, urządzenie należy przechowywać w miejscu nienarażonym na bezpośrednie działanie promieni słonecznych.

W przypadku motocykli nie należy stosować uchwytu z przysawką.

NOTYFIKACJA

Przed zamontowaniem urządzenia należy zapoznać się z lokalnymi przepisami dotyczącymi montażu na szybie przedniej.

UWAGA: Uchwyt samochodowy jest akcesorium opcjonalnym. Aby kupić opcjonalne akcesoria, odwiedź stronę garmin.com.

- 1 Podłącz przewód zasilający z gniazda zapalniczki ① do portu ② w urządzeniu.

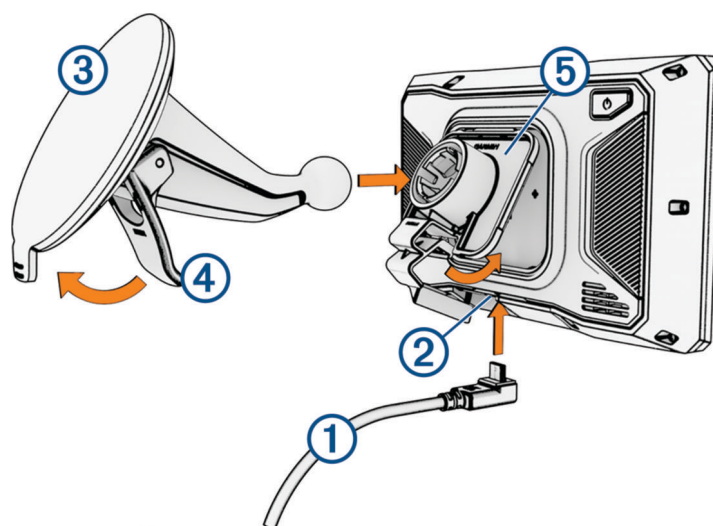

- 2 Zdejmij przezroczystą folię z przysawki ③.
- 3 Wyczyść i osusz szybę przednią samochodu oraz przysawkę niestrzępiącą się ściereczką.
- 4 Dociśnij przysawkę do szyby przedniej i przesunij dźwignię ④ do tyłu, w kierunku szyby.
- 5 Zatrzaśnij uchwyt ⑤ na ramieniu przysawki.

- Umieść górną część urządzenia w podstawce.
- Dociśnij urządzenie do podstawki, aby zatrzasknęło się na swoim miejscu.
- Podłącz drugi koniec przewodu zasilającego do gniazda zapalniczki.

Garmin PowerSwitch

⚠ OSTRZEŻENIE

Firma Garmin zaleca zlecić montaż urządzenia doświadczonemu instalatorowi, dysponującemu odpowiednią wiedzą z zakresu układów elektrycznych. Nieprawidłowe podłączenie przewodu zasilania może spowodować uszkodzenie pojazdu lub akumulatora oraz uszkodzenia ciała.

Za pomocą podłączonego urządzenia Garmin PowerSwitch można sterować oświetleniem, wentylatorami i innymi funkcjami urządzenia zūmo.

Uwagi dotyczące montażu

- Urządzenie musi być zamontowane blisko akumulatora i w zasięgu dostarczonego przewodu zasilającego.
- Powierzchnia montażowa musi być wystarczająco wytrzymała, aby utrzymać urządzenie.
- Miejsce to musi umożliwiać doprowadzenie i podłączenie wszystkich przewodów.

Montowanie urządzenia

Przed zamontowaniem urządzenia wybierz miejsce montażowe i zakup elementy montażowe odpowiednie dla powierzchni montażowej.

NOTYFIKACJA

Podczas wiercenia otworów prowadzących i mocowania uchwytu w pojeździe należy unikać miejsc, w których znajdują się przewody, wskaźniki, poduszki powietrzne i ich osłony, klimatyzacja i inne elementy. Firma Garmin nie odpowiada za szkody ani konsekwencje wynikające z montażu.

- Umieść uchwyt w wybranym miejscu.



- Używając uchwytu jako szablonu, zaznacz położenie dwóch śrub ①.
- Wywierć otwory prowadzące (opcjonalne).
W przypadku niektórych materiałów, z których wykonana jest powierzchnia montażowa, wywiercenie otworów prowadzących może okazać się niezbędne. Nie przewiercaj uchwytu.
- Zamocuj pewnie uchwyt na powierzchni, korzystając z elementów montażowych odpowiednich dla powierzchni montażowej.

Otwieranie przedniej pokrywy

Aby podłączyć przewody elektryczne, otwórz przednią pokrywę.

1 Unieś zatrzask przedniej pokrywy ① i obróć go w lewo.



2 Wyciągnij przednią pokrywę z urządzenia.



Podłączanie akcesoriów

NOTYFIKACJA

Nie używaj tego urządzenia do sterowania wyciągarką lub jej zasilania. W przeciwnym razie pojazd lub urządzenie może ulec uszkodzeniu.

Nie podłączaj źródła zasilania do zacisku wyjściowego akcesorium. W przeciwnym razie pojazd lub urządzenie może ulec uszkodzeniu.

Wymagania dotyczące akcesoriów:

- Przed podłączeniem do urządzenia Garmin PowerSwitch sprawdź prąd znamionowy każdego akcesorium. Urządzenie obsługuje akcesoria o maksymalnym prądzie 30 A na kanał i maksymalnie 100 A na cały układ.
- W przypadku akcesoriów korzystających z prądu w zakresie od 20 do 30 A używaj przewodów o przekroju 6 mm² (10 AWG).
- W przypadku akcesoriów korzystających z prądu w zakresie od 10 do 20 A używaj przewodów o przekroju 4 mm² (12 AWG).
- W przypadku akcesoriów korzystających z prądu poniżej 10 A używaj przewodów o przekroju 2,5 mm² (14 AWG).
- Korzystaj z zacisków o rozmiarze odpowiednim dla połączeń wszystkich akcesoriów.
- Zaciśnij prawidłowo wszystkie złącza zacisków.

- 1 Podłącz dodatni przewód akcesorium ① do jednego z zacisków akcesorium ② w urządzeniu Garmin PowerSwitch.

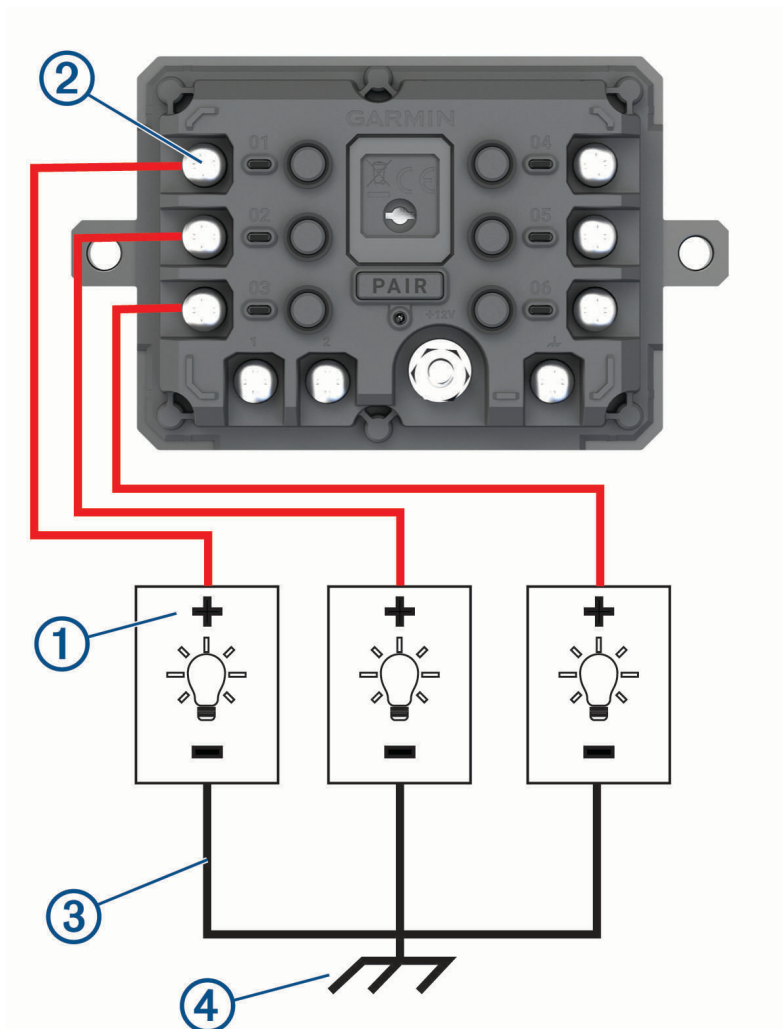

- 2 Podłącz przewód ujemny lub przewód uziemienia ③ do niemalowanego zacisku uziemienia ④ na ramie pojazdu, do rozgałęźnika z uziemieniem lub bezpośrednio do ujemnego zacisku akumulatora.

PRZESTROGA

Nie podłączaj przewodów uziemienia akcesorium do zacisku uziemienia (GND) w urządzeniu Garmin PowerSwitch, ponieważ może to doprowadzić do obrażeń ciała lub uszkodzenia mienia, a także wpłynąć negatywnie na działanie urządzenia.

- 3 Sprawdź, czy wszystkie przewody elektryczne są mocno podłączone i czy nie poluzują się podczas użytkowania.

Podłączanie wejścia sterującego

Aby umożliwić urządzeniu Garmin PowerSwitch włączanie niestandardowych wyjść, możesz podłączyć je do zacisków sterowania. Na przykład możesz podłączyć stacyjkę samochodu do zacisku wejścia sterującego, aby automatycznie włączać akcesoria przy każdorazowym uruchomieniu pojazdu. Zaciski sterowania wykrywają sygnał o napięciu od 3,3 V do 18 V. Funkcje wyjść możesz skonfigurować w aplikacji Garmin PowerSwitch.

Podłącz przewód sterujący ze źródła sterującego pojazdu do jednego lub dwóch zacisków sterowania w urządzeniu Garmin PowerSwitch.

Podłączanie urządzenia do układu zasilającego pojazd

Zanim możliwe będzie podłączenie urządzenia do źródła zasilania w pojeździe, musisz zdjąć etykietę z ostrzeżeniem z zacisku +12V w urządzeniu.

Zawsze sprawdzaj, czy wszystkie połączenia są odpowiednio zabezpieczone i czy nie poluzują się podczas pracy urządzenia.

- 1 Podłącz dużą końcówkę oczkową dołączonego przewodu uziemiającego ① do ujemnego zacisku akumulatora pojazdu.

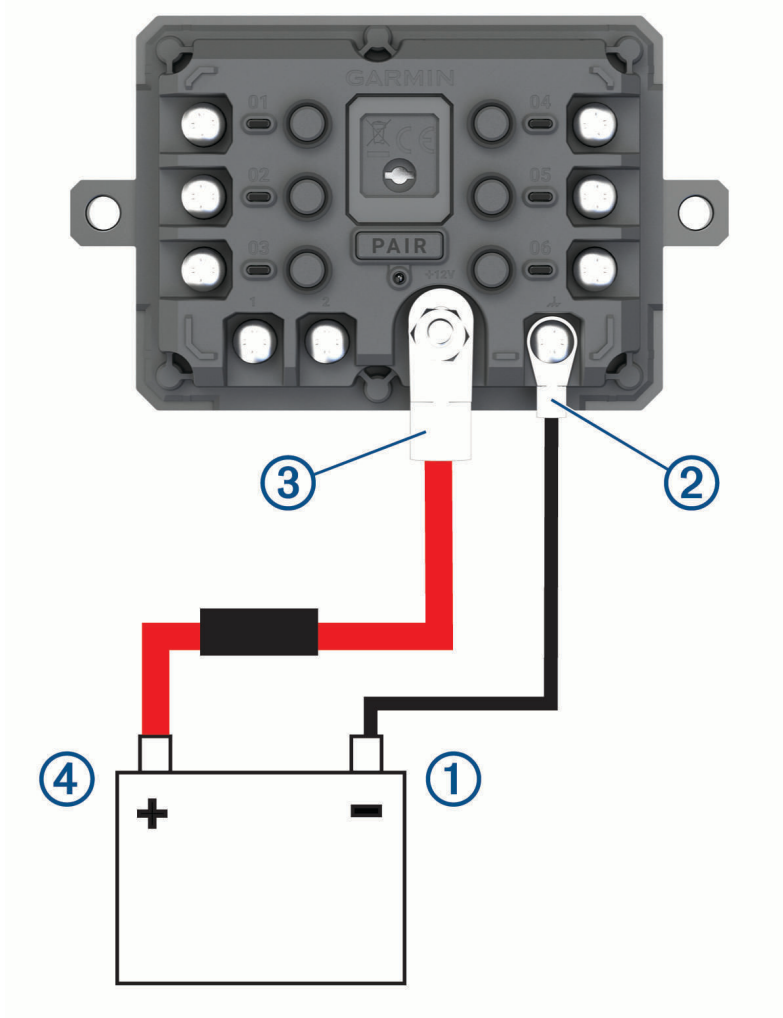

- 2 Podłącz małą końcówkę oczkową przewodu uziemiającego do zacisku **GND** ② w urządzeniu.
- 3 Podłącz małą końcówkę oczkową dołączonego przewodu 12 V do zacisku **+12V** ③ w urządzeniu.
- 4 Dokręć nakrętkę $\frac{3}{8}$ cala do zacisku +12 V z maksymalnym momentem obrotowym wynoszącym 4,52 Nm (40 lbf-cal).

Upewnij się, że nakrętki nie można poluzować ręcznie.

NOTYFIKACJA

Aby nie doprowadzić do uszkodzenia zacisku +12 V, nie dokręcaj go zbyt mocno.

- 5 Podłącz dużą końcówkę oczkową przewodu 12 V ④ do dodatniego zacisku akumulatora pojazdu.

Parowanie z urządzeniem nawigacyjnym Garmin

Urządzenie Garmin PowerSwitch można sparować ze zgodnym urządzeniem nawigacyjnym Garmin.

- 1 Włącz zasilanie urządzenia Garmin PowerSwitch i umieść zgodne urządzenie nawigacyjne Garmin w odległości 1 m (3,3 stóp) od niego.
 - 2 Otwórz aplikację Garmin PowerSwitch na zgodnym urządzeniu nawigacyjnym.
 - 3 Postępuj zgodnie z wyświetlanymi na ekranie instrukcjami, aby zakończyć proces parowania i konfiguracji.
- Na ekranie pojawi się strona główna aplikacji. Po sparowaniu urządzeń następuje automatyczne ich połączenie, jeśli urządzenia są włączone i znajdują się w zasięgu.

Garmin PowerSwitch — dane techniczne

Wymiary (dł. × szer. × wys.)	75 × 125 × 32 mm (2,95 × 4,92 × 1,26 cale)
Zakres temperatury roboczej	Od -25°C do 85°C (od -13°F do 185°F)
Częstotliwość bezprzewodowa	2,4 GHz przy 10 dBm
Moc wejściowa	Od 12 do 16 V za pomocą przewodu zasilającego z gniazda zapalniczki.
Maksymalny prąd w akcesorium	30 A
Maksymalny prąd w układzie	100 A
Pobór prądu przy wyłączonych wszystkich wyjściach	3 mA
Klasa wodoszczelności	IEC 60529 IPX7 ²

Urządzenie Garmin PowerSwitch traci łączność

- Sprawdź, czy urządzenie Garmin PowerSwitch jest zasilane.
- Sprawdź, czy w sparowanym urządzeniu nawigacyjnym lub smartfonie włączono technologię Bluetooth.
- Umieść urządzenie nawigacyjne lub smartfon bliżej urządzenia Garmin PowerSwitch.
- Sprawdź, czy akumulator pojazdu dostarcza energię o napięciu co najmniej 12 V.
Urządzenie Garmin PowerSwitch automatycznie wyłącza wszystkie wyjścia zasilania w celu oszczędzania akumulatora, jeśli wartość napięcia jest niższa niż 11 V (*Akcesoria nie są zasilane, strona 64*).

Akcesoria nie są zasilane

- Sprawdź, czy urządzenie Garmin PowerSwitch jest zasilane z akumulatora pojazdu.
- Sprawdź, czy akumulator pojazdu dostarcza energię o napięciu co najmniej 12 V.
Urządzenie Garmin PowerSwitch automatycznie wyłącza wszystkie wyjścia w celu oszczędzania akumulatora, jeśli otrzymuje z niego energię o napięciu poniżej 11 V. Wyjścia włączą się, gdy urządzenie wykryje energię o napięciu powyżej 12 V.
- Sprawdź, czy wszystkie połączenia są odpowiednio zabezpieczone i czy nie poluzują się podczas pracy pojazdu.
- Sprawdź, czy każde podłączone urządzenie pobiera energię na poziomie poniżej 30 A.
Jeśli akcesorium pobiera powyżej 30 A energii, urządzenie automatycznie wyłączy to wyjście.
- Sprawdź, czy całkowite obciążenie systemu wynosi poniżej 100 A.
Jeśli urządzenie wykryje obciążenie powyżej 100 A, automatycznie wyłączy wszystkie wyjścia.
- Sprawdź, czy na którymkolwiek połączeniu elektrycznym nie nastąpiło zwarcie.

²* Urządzenie jest odporne na przypadkowe zanurzenie w wodzie na głębokość do 1 metra, na czas do 30 minut. Więcej informacji można znaleźć na stronie www.garmin.com/waterrating.

Kamery bezprzewodowe

Urządzenie może wyświetlać obraz wideo z co najmniej jednej podłączonej kamery bezprzewodowej (dodatkowe kamery do nabycia osobno).

Parowanie kamery z urządzeniem nawigacyjnym Garmin

Kamerę można sparować ze zgodnym urządzeniem nawigacyjnym Garmin. Więcej informacji na temat zgodnych urządzeń Garmin znajduje się na stronie produktu pod adresem garmin.com/bc40.

- 1 Zaktualizuj oprogramowanie urządzenia nawigacyjnego do najnowszej wersji.
Posiadane urządzenie może nie współpracować z kamerą BC 40 z nieaktualnym oprogramowaniem. Więcej informacji na temat aktualizowania oprogramowania znajduje się w podręczniku użytkownika urządzenia nawigacyjnego.
- 2 Zainstaluj baterie w kamerze.
Kamera automatycznie przełączy się w tryb parowania, a gdy będzie w tym trybie, dioda LED będzie migać na niebiesko. Kamera pozostanie w trybie parowania przez dwie minuty. W przypadku wyłączenia trybu parowania można wyjąć i ponownie zainstalować baterie.
- 3 Wyjmij zgodne urządzenie nawigacyjne Garmin z pojazdu i umieść je w odległości nie większej niż 1,5 m (5 stóp) od kamery, a następnie włącz urządzenie nawigacyjne.
Urządzenie automatycznie wykryje kamerę i wyświetli monit o sparowanie z nią.
- 4 Wybierz **Tak**.
PORADA: Jeśli urządzenie nie wykryje kamery automatycznie, możesz wybrać kolejno  > **Kamery bezprzewodowe** > **Dodaj nową kamerę**, aby ręcznie sparować z nią urządzenie.
Urządzenie paruje się z kamerą.
- 5 Wpisz nazwę kamery (opcjonalnie).
Nazwa powinna być opisowa i jasno określać umiejscowienie kamery.
- 6 Wybierz **Got..**

Parowanie kamery BC™ 50 z urządzeniem nawigacyjnym Garmin

Kamerę BC 50 można sparować ze zgodnym urządzeniem nawigacyjnym Garmin. Więcej informacji na temat zgodności urządzenia można znaleźć na stronie garmin.com/bc50.

- 1 Zaktualizuj oprogramowanie urządzenia nawigacyjnego do najnowszej wersji.
Posiadane urządzenie może nie współpracować z kamerą BC 50 z nieaktualnym oprogramowaniem. Więcej informacji na temat aktualizowania oprogramowania urządzenia znajduje się w podręczniku użytkownika urządzenia nawigacyjnego.
- 2 Wybierz kolejno  > **Kamera bezprzewodowa** > **Dodaj nową kamerę**.
- 3 Wykonaj instrukcje wyświetlane na ekranie, aby zakończyć parowanie i konfigurowanie kamery.
Po zakończeniu pierwszego parowania kamera będzie łączyć się automatycznie z urządzeniem nawigacyjnym Garmin po podłączeniu zasilania.

Podgląd z kamery bezprzewodowej

OSTRZEŻENIE

Urządzenie to ma zwiększać świadomość sytuacyjną, o ile jest ono używane prawidłowo. W przypadku nieprawidłowego używania urządzenia użytkownik może być rozpraszany przez wyświetlacz, co może doprowadzić do wypadku, a w konsekwencji do poważnych obrażeń ciała lub śmierci. Zaleca się tylko zerkanie na wyświetlacz, gdy pojazd jest w ruchu, aby uniknąć rozproszenia.



Wybierz kolejno  > **Kamery bezprzewodowe**.

Wyrównywanie linii nawigacyjnych

Wyrównanie linii nawigacji zapewni najbardziej precyzyjne punkty odniesienia, które będą odzwierciedlały drogę zewnętrznych krawędzi pojazdu. Linie te należy wyrównać oddzielnie dla każdej kamery cofania. W niektórych modelach regulacja jest dostępna automatycznie po sparowaniu kamery.

⚠ OSTRZEŻENIE

Przed rozpoczęciem korzystania z urządzenia oraz po wykonaniu wszelkich regulacji kąta kamery należy upewnić się, że linie nawigacyjne są prawidłowo wyrównane. Nieprawidłowe ustawienie linii nawigacji może prowadzić do wypadków lub kolizji skutkujących śmiercią, poważnymi obrażeniami ciała lub zniszczeniem mienia.

- 1 Zaparkuj pojazd bokiem blisko krawężnika, podjazdu lub linii miejsca parkingowego.
Możesz zaparkować pojazd na środku miejsca parkingowego, a następnie przejechać do przodu, na następne miejsce. Pozwala to wykorzystać linie miejsca parkingowego widoczne z tyłu pojazdu jako punkty odniesienia dla wyrównywania.
Krawężnik, podjazd lub linie miejsca parkingowego powinny być wyraźnie widoczne w urządzeniu.
- 2 Wybierz opcję:
 - W widoku z kamery dotknij ekranu i wybierz .
 - W widoku z kamery wybierz kolejno  > **Dostosuj wideo**.
- 3 Przeciągnij kółka w rogach linii nawigacyjnych ①, lub dotknij strzałek, aby dopasować je do kąta i położenia krawężnika, podjazdu lub linii miejsca parkingowego.
Linie nawigacyjne powinny pojawiać się bezpośrednio nad obranymi punktami odniesienia.
Czerwona lub pomarańczowa część linii nawigacyjnych powinna być wyrównana z tyłem pojazdu.

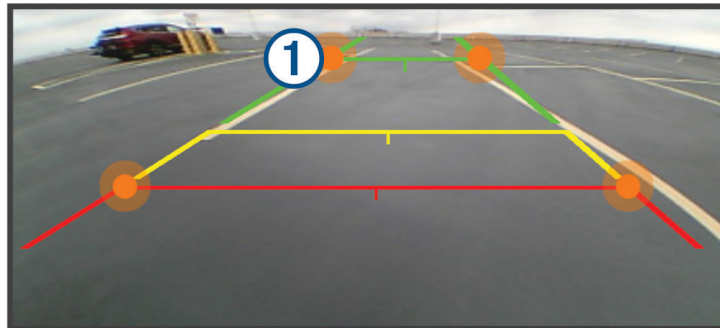

- 4 W razie potrzeby przestaw pojazd drugim bokiem do krawężnika, podjazdu lub linii miejsca parkingowego i powtórz wyrównywanie.
Linie nawigacyjne powinny być wyrównane symetrycznie, nawet jeśli pojazd nie stoi idealnie równoległe do krawężnika, podjazdu lub linii miejsca parkingowego.
- 5 Wybierz  po zakończeniu wyrównywania.

Instalowanie karty pamięci na mapy i inne dane

Można zainstalować kartę pamięci, aby zwiększyć ilość miejsca do przechowywania map i innych danych w urządzeniu. Karty pamięci można zakupić u sprzedawcy sprzętu elektronicznego. Urządzenie obsługuje karty pamięci microSD o pojemności od 4 do 256 GB. Karty pamięci powinny korzystać z systemu plików FAT32.

- 1 Znajdź gniazdo karty pamięci do zapisywania map i danych w urządzeniu (*Ogólne informacje o urządzeniu, strona 1*).
- 2 Włóż kartę pamięci do gniazda.
- 3 Wsuwaj kartę, aż się zatrzaśnie.

Zarządzanie danymi

Urządzenie jest wyposażone w gniazdo kart pamięci, umożliwiające zwiększenie pamięci na potrzeby przechowywania danych.

UWAGA: To urządzenie jest zgodne z systemami operacyjnymi Windows 7 i nowszymi oraz Mac® OS 10.7 i nowszymi.

Informacje o kartach pamięci

Użytkownik może kupić karty pamięci u sprzedawcy produktów elektronicznych lub zakupić fabrycznie załadowane oprogramowanie firmy Garmin do obsługi map (www.garmin.com/trip_planning). Karty pamięci mogą służyć do przechowywania plików, takich jak mapy i punkty POI.

Podłączanie urządzenia do komputera

Urządzenie można podłączyć do komputera za pomocą dołączonego kabla USB.

- 1 Podłącz mniejszą wtyczkę kabla USB do portu w urządzeniu.
- 2 Podłącz większą wtyczkę kabla USB do portu w komputerze.
- 3 W urządzeniu zūmo wybierz **Dotknij, aby poł. z komp..**

Obraz urządzenia podłączonego do komputera pojawi się na ekranie urządzenia.

Zależnie od systemu operacyjnego zainstalowanego w komputerze urządzenie widoczne jest jako urządzenie przenośne, dysk wymienny lub wolumin wymienny.

Przesyłanie plików GPX z komputera

Komputery Apple® mogą wymagać dodatkowego oprogramowania innych firm, takiego jak Android File Transfer, aby zapisywać i odczytywać pliki na tym urządzeniu.

Jeśli w urządzeniu zostały już utworzone trasy, z których chcesz korzystać, możesz przesłać pliki GPX bezpośrednio z komputera.

- 1 Podłącz urządzenie do komputera (*Podłączanie urządzenia do komputera, strona 67*).
Urządzenie widoczne jest jako urządzenie przenośne.
- 2 W komputerze otwórz przeglądarkę plików.
- 3 Wybierz plik GPX.
- 4 Wybierz kolejno **Edytuj > Kopiuj**.
- 5 Przejdź do folderu GPX w urządzeniu.
- 6 Wybierz kolejno **Edytuj > Wklej**.

Przesyłanie danych z komputera

- 1 Podłącz urządzenie do komputera (*Podłączanie urządzenia do komputera, strona 67*).
Zależnie od systemu operacyjnego zainstalowanego w komputerze urządzenie widoczne jest jako urządzenie przenośne, dysk wymienny lub wolumin wymienny.
- 2 W komputerze otwórz przeglądarkę plików.
- 3 Wybierz plik.
- 4 Wybierz kolejno **Edytuj > Kopiuj**.
- 5 Przejdź do folderu w urządzeniu.
UWAGA: W przypadku dysku lub woluminu nie należy umieszczać plików w folderze Garmin.
- 6 Wybierz kolejno **Edytuj > Wklej**.

Odłączanie kabla USB

Jeśli urządzenie jest podłączone do komputera jako wolumin lub dysk wymienny, należy bezpiecznie odłączyć urządzenie od komputera, aby uniknąć utraty danych. Jeśli urządzenie jest podłączone do komputera z systemem operacyjnym Windows jako urządzenie przenośne, nie jest konieczne przeprowadzenie procedury bezpiecznego odłączania.

- 1 Wykonaj poniższe czynności:
 - W komputerze z systemem Windows wybierz ikonę **Bezpieczne usuwanie sprzętu** na pasku zadań systemu, a następnie wybierz urządzenie.
 - Na komputerze firmy Apple wybierz urządzenie, a następnie wybierz kolejno **Plik > Odłącz**.
- 2 Odłącz kabel od komputera.

Dodawanie danych BaseCamp™ do Garmin Explore

Można eksportować pliki danych BaseCamp i importować je do programu Garmin Explore w celu użycia z urządzeniem zūmo.

- 1 Eksport danych z BaseCamp:
 - Jeśli korzystasz z komputera Apple, patrz *Eksportowanie danych z BaseCamp za pomocą komputera Apple*, strona 68.
 - Jeśli korzystasz z komputera PC, patrz *Eksportowanie danych z BaseCamp za pomocą komputera*, strona 68.
- 2 Zaimportuj dane BaseCamp do strony internetowej Garmin Explore (*Importowanie danych do Garmin Explore*, strona 68).
- 3 Zsynchronizuj dane Garmin Explore z urządzeniem zūmo (*Synchronizacja danych konta Garmin Explore*, strona 20).

Eksportowanie danych z BaseCamp za pomocą komputera

- 1 Wybierz opcję:
 - Aby wyeksportować wszystkie dane BaseCamp przechowywane w komputerze, wybierz **Mój zbiór**, a następnie **Plik > Eksportuj > Eksportuj „Mój zbiór”**.
 - Aby wyeksportować jeden lub więcej elementów bądź listę, wybierz element(y) lub listę, a następnie wybierz kolejno **Plik > Eksportuj > Eksportuj wybrane pozycje**.
- 2 Wpisz nazwę, wybierz lokalizację do zapisania eksportowanego pliku i format pliku, a następnie wybierz **Zapisz**.

Eksportowanie danych z BaseCamp za pomocą komputera Apple

- 1 Wybierz opcję:
 - Aby wyeksportować wszystkie dane aplikacji BaseCamp przechowywane w komputerze, wybierz kolejno **Mój zbiór** **Plik > Eksportuj „Mój zbiór”**.
 - Aby wyeksportować jeden lub więcej elementów bądź listę, wybierz element(y) lub listę, a następnie wybierz kolejno **Plik > Eksportuj wybrane dane użytkownika**.
- 2 Wpisz nazwę.
- 3 Wybierz lokalizację do zapisania wyeksportowanego pliku.
- 4 Wybierz format pliku.
- 5 Wybierz **Eksportuj**.

Importowanie danych do Garmin Explore

- 1 Odwiedź stronę explore.garmin.com i zaloguj się do swojego konta.
 - 2 Wybierz kartę **Mapa**.
 - 3 Wybierz .
 - 4 Wykonaj instrukcje wyświetlane na ekranie.
- Dane są automatycznie synchronizowane z aplikacją Tread i urządzeniem zūmo.

Wyświetlanie stanu sygnału GPS

Naciśnij i przytrzymaj przycisk  przez 3 sekundy.

Zakup dodatkowych map

- 1 Przejdź do strony produktu garmin.com.
- 2 Kliknij kartę **Mapa**.
- 3 Wykonaj instrukcje wyświetlane na ekranie.

