

ENG

PL

FINLUX

Split Type Inverter Air Conditioner

Flora

FN-AC1S09WH / FN-AC1S09GR

FN-AC1S12WH / FN-AC1S12GR

FN-AC1S18WH / FN-AC1S18GR

FN-AC1S24WH / FN-AC1S24GR

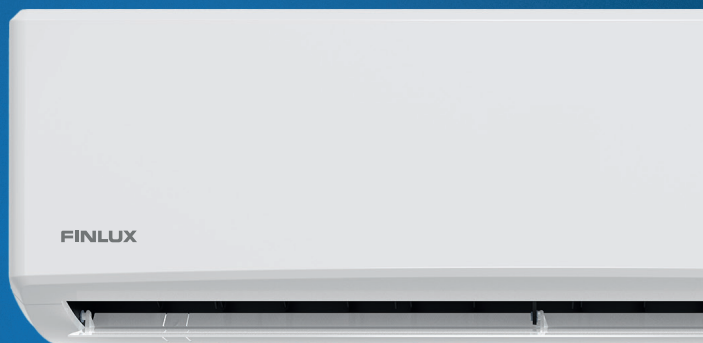

Instruction manual
Instrukcja użytkowania



PL

Szanowni Klienci

Gratulujemy wyboru przyjaznego naturze produktu FINLUX.

Dążąc do zaprezentowania produktów przekraczających Państwa oczekiwania firma FINLUX dostarcza produkty, które zostały wyprodukowane i poddane skrupulatnej kontroli jakości w nowoczesnych zakładach. Niniejsza instrukcja obsługi poprowadzi przez proces użytkowania klimatyzatora. Przekonacie się Państwo, że klimatyzator wyposażony jest w najbardziej zaawansowane rozwiązania technologiczne i jest dość łatwy w obsłudze.

Trwałość klimatyzator wydłuży się, jeśli będą przeprowadzane niezbędne procedury czyszczenia i konserwacji.

Mamy nadzieję, że korzystanie z klimatyzatora sprawi Państwu przyjemność.

Wskazówki dotyczące bezpieczeństwa

Niniejsza instrukcja obsługi zawiera ważne wskazówki dotyczące pierwszego użycia, bezpieczeństwa, użytkowania zgodnego z przeznaczeniem, czyszczenia i czynności konserwacyjnych klimatyzatora.

Niniejszą instrukcję obsługi należy zachować razem z klimatyzatorem. Przekazując klimatyzator należy również pamiętać o przekazaniu instrukcji.

Przed przystąpieniem do korzystania z klimatyzatora należy uważnie zapoznać się z instrukcją obsługi, aby uniknąć poparzeń, porażenia prądem, pożaru lub innych obrażeń. Należy bezwzględnie przestrzegać wskazówki dotyczące obsługi, rozwiązywania problemów i czyszczenia klimatyzatora.

Instalację klimatyzatora należy powierzyć autoryzowanemu serwisowi firmy FINLUX.

Klimatyzator należy uziemić.



OSTRZEŻENIE: Oznacza ryzyko śmierci lub poważnych obrażeń.



OSTROŻNIE: Oznacza ryzyko obrażeń lub uszkodzenia mienia.



Spis treści

Ostrzeżenia dotyczące bezpieczeństwa	52
Wskazówki dotyczące bezpieczeństwa podczas instalacji klimatyzato- ra	52
Wskazówki dotyczące bezpieczeństwa podczas użytkowania klimaty- zatora.....	53
Wskazówki dotyczące bezpieczeństwa, które należy wziąć pod uwagę podczas czyszczenia i przeprowadzania czynności konserwacyjnych	57
Wskazówki dotyczące bezpieczeństwa, które należy wziąć pod uwagę podczas przenoszenia i transportu	57
Instalacja	57
Wybór miejsca instalacji	58
Jednostka wewnętrzna	58
Jednostka zewnętrzna	58
Układ chłodzenia.....	59
Układ grzewczy.....	60
Podłączenie jednostki wewnętrznej i zewnętrznej do zasilania.....	61
Baterie	62
Ograniczenie odpowiedzialności	62
Parametry techniczne	63
Ważne informacje na temat gazu R32	64
FN-AC1S09WH.....	65
FN-AC1S12WH / FN-AC1S12GR	66
FN-AC1S18WH	67
FN-AC1S24WH	68
Widok ogólny	69
Jednostka wewnętrzna	69
Wyświetlacz jednostki wewnętrznej.....	69
Jednostka zewnętrzna	69
Instalacja i wymiana baterii w pilocie zdalnego sterowania	70
Punkty, które należy wziąć pod uwagę podczas korzystania z pilota.....	70
Obsługa klimatyzatora bez pomocy pilota	70
Symbole i przyciski	71



Symbole i wskaźniki	74
Pierwsze użycie	76
Obsługa	76
Tryb chłodzenia	77
Tryb ogrzewania	77
Tryb oszczędzania energii (ECO)	78
Tryb osuszania.....	78
Tryb nawiewu	79
Tryb TURBO	79
Tryb AUTO.....	79
Funkcja ustawienia poziomej prowadnicy powietrza	79
Tryb SLEEP.....	80
Funkcja ustawienia wł./wyl. timera	80
Funkcja automatycznego wyłączenia	81
Funkcja ulubionych ustawień	81
Funkcja samooczyszczania.....	82
Funkcja I FEEL	82
Funkcja resetowania	82
Przycisk podświetlenia wyświetlacza.....	82
Funkcja anulowania sygnału dźwiękowego.....	82
Funkcja Wi-Fi.....	83
Praktyczne i przydatne informacje	83
Czyszczenie i konserwacja	84
Wskazówki dotyczące obsługi	84
Rozwiązywanie problemów.....	86
Komunikaty o błędach i zabezpieczeniach	88
Karta produktu	89
FN-AC1S09WH.....	89
FN-AC1S12WH / FN-AC1S12GR	90
FN-AC1S18WH	91
FN-AC1S24WH.....	92
Usuwanie zużytego urządzenia w sposób przyjazny dla środowiska ...	93
Informacje dotyczące opakowania	93
Zalecenia dotyczące oszczędności energii.....	93



Ostrzeżenia dotyczące bezpieczeństwa

Wskazówki dotyczące bezpieczeństwa podczas instalacji klimatyzatora

OSTRZEŻENIE: Klimatyzator musi być bezwzględnie uziemiony. Nieodpowiednie uziemienie może spowodować porażenie prądem. Przewodu uziemającego nie wolno podłączać do rur gazowych ani wodociągowych, instalacji odgromnikowej ani przewodu uziemającego linii telefonicznej. Po zamontowaniu urządzenie należy włączyć, aby sprawdzić szczelność uziemienia. Zaniedbanie może doprowadzić do porażenia prądem i uszkodzenie urządzenia.

OSTRZEŻENIE: Urządzenie należy zamontować zgodnie z „Instrukcją montażu” autoryzowanego serwisu firmy FINLUX. Osoby inne niż personel autoryzowanego serwisu nie mogą instalować urządzenia. W przeciwnym razie mogą wystąpić uszkodzenia i obrażenia.

OSTRZEŻENIE: Okablowanie powinno zostać przeprowadzone przez wykwalifikowanego elektryka zgodnie z krajowymi przepisami dotyczącymi instalacji elektrycznych.

OSTRZEŻENIE: W przypadku podłączenia klimatyzatora na stałe do

wspólnej instalacji elektrycznej oraz prądu upływu, który może przekraczać 10 mA, należy zainstalować bezpiecznik różnicowy o prądzie roboczym nie większym niż 30 mA na stałym okablowaniu.

OSTRZEŻENIE: Klimatyzator należy podłączyć do sieci o odpowiednim natężeniu prądu z łącznikiem zwłocznym typu V.

OSTRZEŻENIE: Nie wolno instalować klimatyzatora w pobliżu palnych gazów lub cieczy, aby uniknąć niebezpiecznych sytuacji, np. pożaru.

OSTRZEŻENIE: Aby uniknąć nadmiernych szumów i wibracji, należy poprosić personel autoryzowanego serwisu o odpowiednie zamocowanie klimatyzatora.

OSTRZEŻENIE: Należy poprosić personel autoryzowanego serwisu o zainstalowanie klimatyzatora w miejscu, w którym nie będzie przeszkadzać sąsiadom.

OSTRZEŻENIE: Po zamontowaniu urządzenia wyłącznik sieciowy/bezpiecznik powinien być łatwo dostępny.

- Klimatyzator należy podłączyć i obsługiwać wyłącznie zgodnie z informacjami podanymi na etykiecie urządzenia. Przed użyciem klimatyzatora należy sprawdzić, czy napięcie sieciowe jest zgodne



PL

z wartością podaną na etykiecie urządzenia.

OSTRZEŻENIE: Klimatyzator należy podłączyć i wyłączyć korzystając z klimatyzatora podłączonego do uziemionej sieci energetycznej zabezpieczonej za pomocą bezpiecznika.

OSTRZEŻENIE: Producent nie ponosi odpowiedzialności za szkody powstałe w wyniku eksploatacji urządzenia bez uziemienia.

- Instalację i naprawy należy zawsze powierzać personelowi autoryzowanego serwisu.
- Producent nie ponosi odpowiedzialności za jakiegokolwiek szkody powstałe w wyniku czynności przeprowadzonych przez osoby nieupoważnione.
- Jednostkę wewnętrzną należy zamontować na wysokości co najmniej 15 cm poniżej sufitu.

Wskazówki dotyczące bezpieczeństwa podczas użytkowania klimatyzatora

OSTRZEŻENIE: Nie wolno wsuwać palców ani żadnych przedmiotów do otworów wlotowych lub wylotowych jednostki wewnętrznej lub zewnętrznej.

OSTRZEŻENIE: Nie wolno ustawiać żadnych przedmiotów przed jednostką zewnętrzną ani nakrywać urządzenia.

OSTRZEŻENIE: Nie wolno wsuwać jakiegokolwiek przedmiotów między kierownicę wydmuchu powietrza. Wentylator jednostki wewnętrznej mógłby ulec uszkodzeniu powodując obrażenia.

OSTRZEŻENIE: Aby zapobiec uszkodzeniu klimatyzatora w przypadku przerw w zasilaniu, wyłączenia atmosferycznych lub burz, należy wyłączyć zasilanie urządzenia wyłączając bezpiecznik/wyłącznik sieciowy. Zaniedbanie może doprowadzić do pożaru lub porażenia prądem.

OSTRZEŻENIE: Urządzenie zawiera fluorowane gazy cieplarniane, objęte Protokołem z Kioto.

OSTROŻNIE: Nie wolno wystawiać ciała na bezpośrednie działanie nawiewanego powietrza przez dłuższy czas. W żaden sposób nie wolno narażać ludzi, zwierząt domowych ani roślin na bezpośrednie działanie ciepłego lub chłodnego powietrza nawiewanego z klimatyzatora. Kierunek nawiewu powietrza należy ustawić w ten sposób, aby powietrze nie było nawiewane bezpośrednio na osoby w pomieszczeniu. Nie narażaj się na działanie chłodnego nawiewanego powietrza przez dłuższy czas. Może to doprowadzić do problemów zdrowotnych.

OSTROŻNIE: Należy zamknąć okna i drzwi; w przeciwnym razie wydajność



chłodzenia lub ogrzewania może ulec obniżeniu i mogą wystąpić pewne problemy z urządzeniem.

- Nie wolno korzystać z klimatyzatora przez długi czas w pomieszczeniach, które nie są w ogóle wentylowane. W przypadku jednoczesnego działania klimatyzatora i innych urządzeń, np. kuchenki, należy od czasu do czasu wietrzyć pomieszczenie.
- W przypadku bardzo wysokiego poziomu wilgotności albo otwartych okien lub drzwi nie wolno pozostawiać pracującego klimatyzatora przez dłuższy czas.
- Nie wolno pozostawiać klimatyzatora na wolnym powietrzu (słońce, deszcz itp.); nie dotyczy jednostki zewnętrznej.
- Klimatyzator przeznaczony jest do użytku domowego w pomieszczeniach. Nie wolno wykorzystywać klimatyzatora do celów innych niż chłodzenie i ogrzewanie pomieszczenia, w którym się znajdujesz, np. do ochrony wrażliwego sprzętu, żywności, zwierząt domowych, roślin itp.

OSTRZEŻENIE: Wykorzystanie klimatyzatora niezgodnie z jego przeznaczeniem może prowadzić do niebezpiecznych sytuacji i utraty

gwarancji. Uszkodzenia powstałe w takich warunkach są rekompensowane przez użytkownika. Należy używać klimatyzatora wyłącznie zgodnie z określonym przeznaczeniem.

- Aby uniknąć przeciążenia obwodu elektrycznego, nie wolno używać innego urządzenia o dużym poborze mocy w tym samym obwodzie. Nie wolno stosować przedłużaczy ani listew zasilających. Zignorowanie tego zalecenia może doprowadzić do porażenia prądem, uszkodzeń itp.
- Dzieci w wieku powyżej 8 lat i osoby o ograniczonych możliwościach fizycznych i/lub umysłowych, a także osoby bez odpowiedniej wiedzy muszą przestrzegać odpowiednich ostrzeżeń dotyczących bezpieczeństwa i pozostawać pod opieką podczas korzystania z urządzenia.
- Dzieci nie powinny wykorzystywać klimatyzatora do zabawy. Dzieci nie powinny czyścić urządzenia ani wykonywać czynności konserwacyjnych, jeśli pozostają bez nadzoru ze strony osób dorosłych.
- Dzieci wykorzystujące klimatyzator do zabawy lub przeprowadzające czyszczenie i czynności konserwacyjne bez nadzoru mogą spowodować niebezpieczne sytuacje.



PL

- Materiały zastosowane do opakowania urządzenia mogą doprowadzić do uduszenia. Należy przechowywać je w miejscu niedostępnym dla dzieci.
- Przed użyciem należy dokładnie sprawdzić działanie klimatyzatora.
- Z klimatyzatora należy korzystać tylko wtedy, jeśli korpus urządzenia i przewód zasilający nie są uszkodzone.
- Należy regularnie sprawdzać, czy przewód zasilający nie jest uszkodzony. Nie wolno naciągać przewodu zasilającego klimatyzatora. Nie wolno umieszczać żadnych przedmiotów na przewodzie zasilającym.
- Uszkodzony przewód zasilający powinien zostać wymieniony przez personel autoryzowanego serwisu zalecanego przez producenta, aby uniknąć niebezpieczeństwa.

Nie wolno korzystać z klimatyzatora w następujących przypadkach:

- Jeśli klimatyzator lub przewód zasilający jest uszkodzony,
- Jeśli klimatyzator nie działa prawidłowo,
- Jeśli elementy elektryczne klimatyzatora są w widoczny sposób uszkodzone,
- Jeśli klimatyzator jest wilgotny,

wpadł do wody lub innej cieczy, został narażony na zalanie wodą, doszło do styczności elementów elektrycznych urządzenia z wodą,

- Jeśli klimatyzator emituje nietypowe szумы, dym lub zapachy.

W przypadku stwierdzenia któregoś z powyżej wymienionych przypadków należy natychmiast wyłączyć klimatyzator, odłączyć go od sieci elektrycznej i skontaktować się z personelem autoryzowanego serwisu.

- Uszkodzony klimatyzator lub jego elementy mogą spowodować poważne obrażenia i pożar.
- W przypadku jakiegokolwiek uszkodzenia nie wolno próbować naprawiać ani demontować klimatyzatora samodzielnie.
- Jeśli klimatyzator zostanie nieprawidłowo ponownie zmontowany, może dojść do porażenia prądem podczas eksploatacji. Opisany klimatyzator nie zawiera żadnych elementów, które mogą być naprawiane przez użytkownika.
- Stosowanie wyposażenia niezalecanego przez producenta może doprowadzić do obrażeń i uszkodzenia klimatyzatora.
- System chłodzenia, w którym przepływa czynnik chłodniczy w stanie gazowym, należy chronić przed



uszkodzeniami. Wyciek gazowego czynnika chłodniczego spowodowany uszkodzeniem przewodów gazowych w wymienniku ciepła i poszycia górnej powierzchni złączy rur może spowodować podrażnienie skóry i uszkodzenie oczu.

- Podczas pracy urządzenia nie wolno zakrywać ani umieszczać jakichkolwiek przedmiotów przed otworami wlotowymi i wylotowymi powietrza w klimatyzatorze lub jednostce zewnętrznej.
- Nie wolno rozpylać palnych gazów ani gazowych czynników chłodniczych w pobliżu klimatyzatora.
- W przypadku wycieku gazowego czynnika chłodniczego z klimatyzatora należy otworzyć okna, przewietrzyć pomieszczenie i wezwać personel autoryzowanego serwisu.
- Nie wolno umieszczać urządzeń grzewczych w pobliżu klimatyzatora ani przewodu zasilającego. Nadmierne ciepło, które może być emitowane przez tego rodzaju urządzenia, mogłoby spowodować roztopienie plastikowych elementów klimatyzatora.
- Nie wolno dotykać ani uruchamiać klimatyzatora mokrymi lub wilgotnymi rękami.
- Jeśli klimatyzator nie będzie uży-

wany przez dłuższy czas, należy odłączyć zasilanie sieciowe za pomocą bezpiecznika.

- Po przywróceniu zasilania po przerwie klimatyzator uruchomi się ponownie w ostatnio ustawionym trybie pracy.
- Jeśli opuszczasz mieszkanie przed przywróceniem zasilania, wyłącz zasilanie klimatyzatora za pomocą wyłącznika sieciowego.
- Nie wolno wrzucać ani wsuwać jakichkolwiek przedmiotów do otworów w urządzeniu.

W następujących przypadkach należy upewnić się, że klimatyzator jest wyłączony, a zasilanie sieciowe odłączone za pomocą bezpiecznika/wyłącznika sieciowego:

- Przed przystąpieniem do instalacji,
- Przed przystąpieniem do czyszczenia i konserwacji,
- Przed przystąpieniem do naprawy.
- Nie wolno spożywać wody odprowadzanej z klimatyzatora. W przeciwnym mogą wystąpić poważne problemy zdrowotne.
- Nie wolno pozostawiać jednostki wewnętrznej na deszczu ani w miejscach, w których urządzenie



może ulec zamoczeniu.

- Jeśli klimatyzator ma zostać przeniesiony w inne miejsce i ponownie zainstalowany, należy skontaktować się personelem autoryzowanego serwisu.

Wskazówki dotyczące bezpieczeństwa, które należy wziąć pod uwagę podczas czyszczenia i przeprowadzania czynności konserwacyjnych

- Aby uniknąć ryzyka porażenia prądem, przed przystąpieniem do czyszczenia należy wyłączyć klimatyzator i odłączyć od zasilania sieciowego za pomocą bezpiecznika lub wyłącznika sieciowego.
- Do czyszczenia klimatyzatora nie wolno stosować płynów ani żrących detergentów. Nie wolno rozpryskiwać na urządzeniu wody ani innych płynów; w przeciwnym razie może dojść do uszkodzenia plastikowych elementów, a nawet porażenia prądem.
- Aby uniknąć zwarcia i pożaru, należy utrzymać jednostkę wewnętrzną w suchym stanie. Czyszczenie i czynności konserwacyjne klimatyzatora należy przeprowadzać zgodnie z opisem podanym w części „Czyszczenie i konserwacja”.
- Do czyszczenia klimatyzatora nie

wolno stosować środków chemicznych. Nie wolno używać substancji takich jak benzyna lub rozpuszczalnik.

- Włóż filtr powietrza po całkowitym wysuszeniu. Praca urządzenia bez założonych filtrów może doprowadzić do awarii.

Wskazówki dotyczące bezpieczeństwa, które należy wziąć pod uwagę podczas przenoszenia i transportu

- W przypadku przenoszenia i transportu klimatyzatora należy zwrócić uwagę na symbol STRZAŁKI podczas przenoszenia jednostki wewnętrznej.
- Jednostkę zewnętrzną należy przetransportować i przechowywać w pozycji pionowej.
- Nie wolno kłaść ciężkich przedmiotów ani samemu stawać na obudowie jednostki wewnętrznej lub zewnętrznej.
- W celu ponownej instalacji klimatyzatora w nowym miejscu należy skontaktować się z personelem autoryzowanego serwisu.

Instalacja

OSTRZEŻENIE: Klimatyzator należy zainstalować zgodnie z krajowymi przepisami dotyczącymi instalacji hydraulicznych.



OSTRZEŻENIE: Opisywany klimatyzator powinien zostać zainstalowany przez personel autoryzowanego serwisu firmy FINLUX zgodnie z „Instrukcją instalacji”.

OSTRZEŻENIE: Urządzenia nie wolno instalować na schodach, wyjściach lub korytarzach budynku.

Stabilne ciśnienie, pod jakim pracuje klimatyzator wynosi 100 kPa.

Bezpiecznik, który należy zastosować podczas przeprowadzania instalacji elektrycznej klimatyzatora, to bezpiecznik typu C (16 A) do modeli o mocy 9000 i 12000 BTU oraz typu C (20 A) do modeli o mocy 18000 i 24000 BTU.

Należy zwrócić uwagę na przekrój przewodów w instalacji elektrycznej miejsca, w którym zostanie zainstalowany klimatyzator.

Wyłącznie jednostka zewnętrzna klimatyzatora może być używana na zewnątrz budynku.

Wybór miejsca instalacji

Jednostka wewnętrzna

- W pobliżu klimatyzatora nie po-

winno znajdować się jakiegokolwiek źródło ciepła lub pary.

- W miejscu instalacji nie powinny znajdować się jakiegokolwiek przeszkody uniemożliwiające cyrkulację powietrza.
- Cyrkulacja powietrza powinna być swobodna.
- Wydmuch powietrza powinien przebiegać bez zakłóceń.
- Urządzenie nie powinno znajdować się blisko drzwi wejściowych.
- Pomiedzy klimatyzatorem a ścianą, sufitem, dekoracjami i innymi przeszkodami powinna być zachowana odpowiednia odległość.
- Miejsce instalacji powinno znajdować się ok. 30 centymetrów poniżej sufitu.

Jednostka zewnętrzna

- Jeśli istnieje zadaszenie (markiza) chroniące jednostkę zewnętrzną przed promieniami słonecznymi lub deszczem, należy upewnić się, że nie utrudnia ono rozpraszania ciepła przez skraplacz.
- Pomiedzy klimatyzatorem a ścianą, sufitem, dekoracjami i innymi przeszkodami powinna być zachowana odpowiednia odległość.

Układ chłodzenia

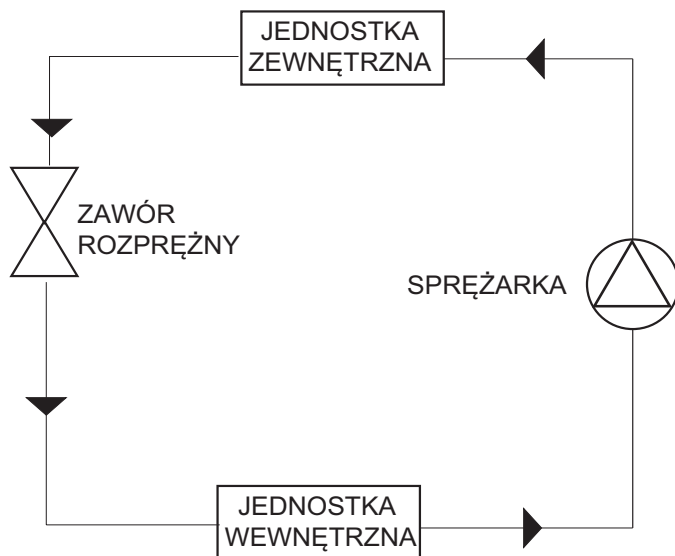

Układ grzewczy

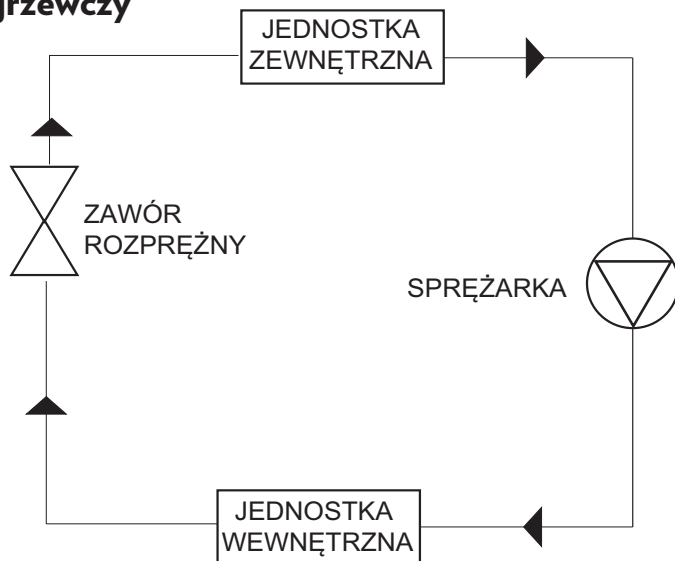

Odległości podane w poniższej tabeli należy stosować podczas instalacji jednostki wewnętrznej i zewnętrznej.

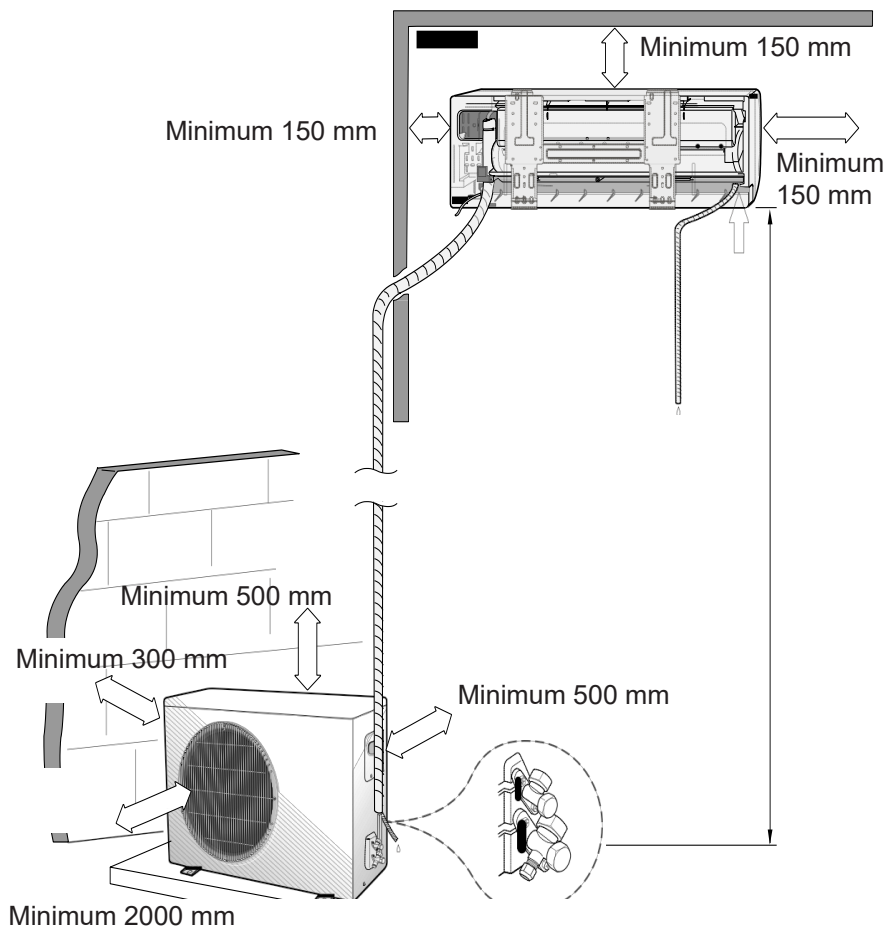

Podłączenie jednostki wewnętrznej i zewnętrznej do zasilania

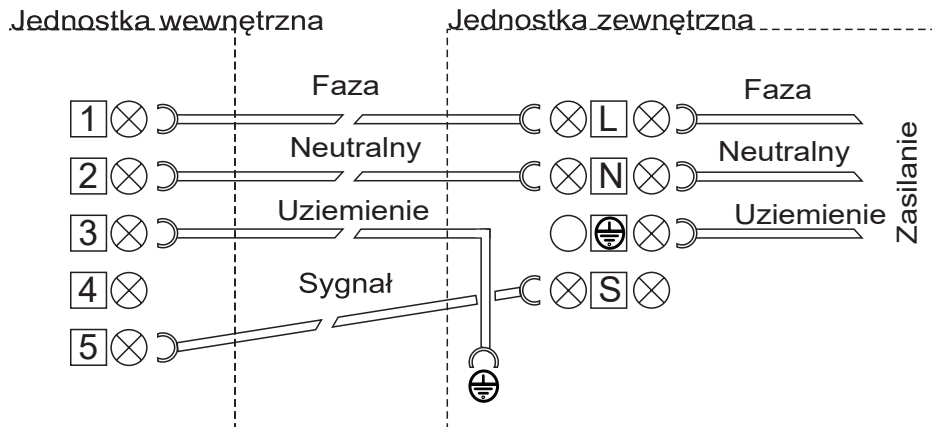

Baterie

- Nie wolno narażać baterii na bezpośrednie działanie promieni słonecznych, ognia, nadmiernego ciepła itp.
- Nie wolno stosować zużytych baterii razem z nowymi. Należy wymienić zużyte baterie na baterie tego samego typu i o takim samym kształcie, jak podano w części dotyczącej instalacji baterii. Nie wolno używać akumulatorów.
- Nie wolno korzystać z pilota, jeśli doszło do wycieku baterii. Nie wolno dotykać płynu wyciekającego z baterii. W przypadku kontaktu należy przemyć wodą.

Ograniczenie odpowiedzialności

Wszystkie dane techniczne i zalecenia podane w niniejszej instrukcji obsługi zawierają najnowsze informacje dotyczące opisywanego klimatyzatora, jego obsługi i konserwacji. Producent nie ponosi jakiegokolwiek odpowiedzialności za ewentualne szkody i obrażenia wynikające z nieprzestrzegania zaleceń podanych w niniejszej instrukcji obsługi, niewłaściwego użytkowania urządzenia, napraw i modyfikacji urządzenia przeprowadzonych przez nieupoważnione osoby oraz stosowania części zamiennych niedopuszczonych przez producenta.

Należy upewnić się, że napięcie źródła zasilania w miejscu instalacji jest zgodne z zakresem napięcia roboczego określonym w danych technicznych klimatyzatora oraz zostały podjęte niezbędne środki. Użytkownik jest odpowiedzialny za zapewnienie zgodności okablowania elektrycznego w miejscu instalacji klimatyzatora.



Parametry techniczne

- Znamionowe wartości są określone zgodnie z warunkami klimatycznymi T1 norm TS EN 14511. Jeśli temperatury wewnątrz i na zewnątrz są różne od temperatur użytych do ustanowienia tych norm, wydajności chłodzenia i ogrzewania się zmieniają.
- Wartości wydajności okresowej są określone zgodnie z normą EN 14825.
- Wartości podane na tabliczce znamionowej produktu lub w innych dokumentach związanych z produktem są uzyskane w warunkach laboratoryjnych zgodnie z odpowiednimi normami i mogą się zmieniać w zależności od sposobu wykorzystania produktu oraz warunków otoczenia w pomieszczeniu/na zewnątrz.
- Dane techniczne i treść instrukcji mogą ulegać zmianom bez powiadomienia.



Ważne informacje na temat gazu R32

Opisywany produkt zawiera fluorowane gazy cieplarniane. Czynnika chłodniczego nie wolno uwalniać do atmosfery.

Czynnik chłodniczy R32

GWP (potencjał tworzenia efektu cieplarnianego: 675

Należy przeprowadzać okresowe kontrole szczelności instalacji. W celu uzyskania dodatkowych informacji należy skontaktować się ze sprzedawcą lub autoryzowanym serwisem.

Uwaga: równoważnik CO₂ (tCO₂eq): Emisje gazu cieplarnianego całkowitego pochodzącego od całkowitej ilości czynnika chłodniczego są użyte do określenia ostępów między przeglądami konserwacyjnymi. Szczegółowe informacje można znaleźć w odpowiednich przepisach.

$$\text{Wartość emisji gazu cieplarnianego} = \frac{\text{Wartość GWP czynnika} \times \text{Całkowita ilość czynnika}}{1000}$$

OSTRZEŻENIE: Czynnik chłodniczy wykorzystywany w tym urządzeniu jest wybuchowy. W normalnych warunkach eksploatacji nie dojdzie do wycieku czynnika. Do pożaru lub uwolnienia szkodliwych gazów może dojść, jeśli czynnik po wycieku wejdzie w kontakt z płomieniem w grzejnikach, kuchenkach itp. znajdujących się w pobliżu.

W przypadku wystąpienia wycieku czynnika chłodniczego należy przestrzegać środków bezpieczeństwa:

- Wyłącz wszystkie grzejniki, kuchenki itp.
- Wywietrz pomieszczenie.
- Poinformuj sprzedawcę produktu lub autoryzowany serwis.
- **W ŻADNYM WYPADKU** nie wolno włączać urządzenia, dopóki autoryzowany serwis nie potwierdzi, że usterka związana z wyciekami gazu została rozwiązana.



FN-AC1S09WH			
Wydajność znamionowa	Chłodzenie	Btu/h	
	Ogrzewanie	Btu/h	
Wydajność znamionowa	Chłodzenie	(kW)	
	Ogrzewanie	(kW)	
Przedział wydajności	Chłodzenie	Btu/h	
	Ogrzewanie	Btu/h	
Moc wejściowa (znamionowa)	Chłodzenie	W	
	Ogrzewanie	W	
Prąd pracy (znamionowy)	Chłodzenie	A	
	Ogrzewanie	A	
Obciążenie zaprojektowane	Chłodzenie	(kW)	
	Ogrzewanie	(kW)	
Sezonowa wydajność energetyczna	(SEER) Chłodzenie		
	(SCOP) Ogrzewanie		
Sezonowa klasa energetyczna	Chłodzenie/ogrzewanie		
Czynnik chłodniczy			
Zasilanie			
Wymiary jednostki zewnętrznej	Szer. x Wys. x Gł.	mm	
Wymiary jednostki wewnętrznej	Szer. x Wys. x Gł.	mm	
Rury połączeniowe	Instalacja po stronie cieczy	cale	
	Instalacja po stronie gazu	cale	
Poziom hałasu	Jednostka wewnętrzna	dbA	
	Jednostka zewnętrzna	dbA	
Temperatura na zewnątrz podczas pracy	Ogrzewanie (minimum)		
	Chłodzenie (maksimum)		



FN-AC1S12WH / FN-AC1S12GR			
Wydajność znamionowa	Chłodzenie	Btu/h	
	Ogrzewanie	Btu/h	
Wydajność znamionowa	Chłodzenie	(kW)	
	Ogrzewanie	(kW)	
Przedział wydajności	Chłodzenie	Btu/h	
	Ogrzewanie	Btu/h	
Moc wejściowa (znamionowa)	Chłodzenie	W	
	Ogrzewanie	W	
Prąd pracy (znamionowy)	Chłodzenie	A	
	Ogrzewanie	A	
Obciążenie zaprojektowane	Chłodzenie	(kW)	
	Ogrzewanie	(kW)	
Sezonowa wydajność energetyczna	(SEER) Chłodzenie		
	(SCOP) Ogrzewanie		
Sezonowa klasa energetyczna	Chłodzenie/ogrzewanie		
Czynnik chłodniczy			
Zasilanie			
Wymiary jednostki zewnętrznej	Szer. x Wys. x Gł.	mm	
Wymiary jednostki wewnętrznej	Szer. x Wys. x Gł.	mm	
Rury połączeniowe	Instalacja po stronie cieczy	cale	
	Instalacja po stronie gazu	cale	
Poziom hałasu	Jednostka wewnętrzna	dB(A)	
	Jednostka zewnętrzna	dB(A)	
Temperatura na zewnątrz podczas pracy	Ogrzewanie (minimum)		
	Chłodzenie (maksimum)		



FN-AC1S18WH			
Wydajność znamionowa	Chłodzenie	Btu/h	
	Ogrzewanie	Btu/h	
Wydajność znamionowa	Chłodzenie	(kW)	
	Ogrzewanie	(kW)	
Przedział wydajności	Chłodzenie	Btu/h	
	Ogrzewanie	Btu/h	
Moc wejściowa (znamionowa)	Chłodzenie	W	
	Ogrzewanie	W	
Prąd pracy (znamionowy)	Chłodzenie	A	
	Ogrzewanie	A	
Obciążenie zaprojektowane	Chłodzenie	(kW)	
	Ogrzewanie	(kW)	
Sezonowa wydajność energetyczna	(SEER) Chłodzenie		
	(SCOP) Ogrzewanie		
Sezonowa klasa energetyczna	Chłodzenie/ogrzewanie		
Czynnik chłodniczy			
Zasilanie			
Wymiary jednostki zewnętrznej	Szer. x Wys. x Gł.	mm	
Wymiary jednostki wewnętrznej	Szer. x Wys. x Gł.	mm	
Rury połączeniowe	Instalacja po stronie cieczy	cale	
	Instalacja po stronie gazu	cale	
Poziom hałasu	Jednostka wewnętrzna	dbA	
	Jednostka zewnętrzna	dbA	
Temperatura na zewnątrz podczas pracy	Ogrzewanie (minimum)		
	Chłodzenie (maksimum)		



FN-AC1S24WH			
Wydajność znamionowa	Chłodzenie	Btu/h	
	Ogrzewanie	Btu/h	
Wydajność znamionowa	Chłodzenie	(kW)	
	Ogrzewanie	(kW)	
Przedział wydajności	Chłodzenie	Btu/h	
	Ogrzewanie	Btu/h	
Moc wejściowa (znamionowa)	Chłodzenie	W	
	Ogrzewanie	W	
Prąd pracy (znamionowy)	Chłodzenie	A	
	Ogrzewanie	A	
Obciążenie zaprojektowane	Chłodzenie	(kW)	
	Ogrzewanie	(kW)	
Sezonowa wydajność energetyczna	(SEER) Chłodzenie		
	(SCOP) Ogrzewanie		
Sezonowa klasa energetyczna	Chłodzenie/ogrzewanie		
Czynnik chłodniczy			
Zasilanie			
Wymiary jednostki zewnętrznej	Szer. x Wys. x Gł.	mm	
Wymiary jednostki wewnętrznej	Szer. x Wys. x Gł.	mm	
Rury połączeniowe	Instalacja po stronie cieczy	cale	
	Instalacja po stronie gazu	cale	
Poziom hałasu	Jednostka wewnętrzna	dB(A)	
	Jednostka zewnętrzna	dB(A)	
Temperatura na zewnątrz podczas pracy	Ogrzewanie (minimum)		
	Chłodzenie (maksimum)		

Widok ogólny

Jednostka wewnętrzna

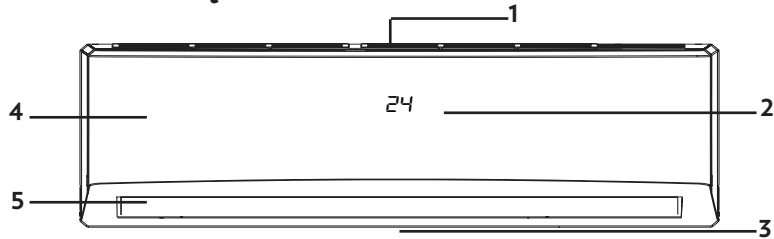

1. Wlot powietrza
2. Wyświetlacz
3. Wylot powietrza
4. Obudowa przednia
5. Poziome prowadnice

Wyświetlacz jednostki wewnętrznej

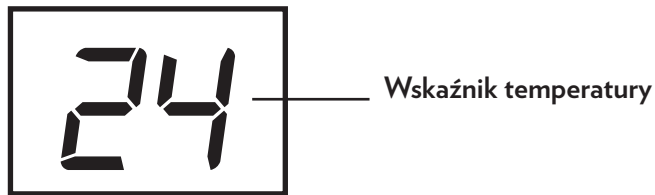

Jednostka zewnętrzna

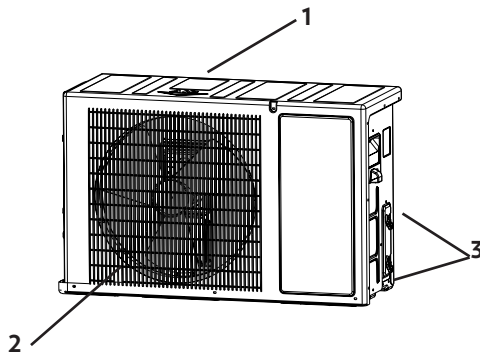

1. Wlot powietrza
2. Wylot powietrza
3. Miejsce podłączenia instalacji chłodniczej.

Instalacja i wymiana baterii w pilocie zdalnego sterowania

Jeśli wystąpi błąd komunikacji z klimatyzatorem lub na wyświetlaczu nie pojawiają się symbole po naciśnięciu przycisków na pilocie, może być konieczna wymiana baterii. Należy zastosować dwie baterie alkaliczne typu AAA 1,5 V; nie wolno stosować akumulatorów. Otwórz osłonę pojemnika baterii, przesuwając ją w kierunku oznaczonym symbolem strzałki. Włóż dwie baterie AAA 1,5 V zwracając uwagę na zainstalowanie ich zgodnie z oznaczeniami (+) i (-), a następnie zamknij pokrywę. Oznaczenia (+) i (-) są pokazane wewnątrz pojemnika baterii pilota.

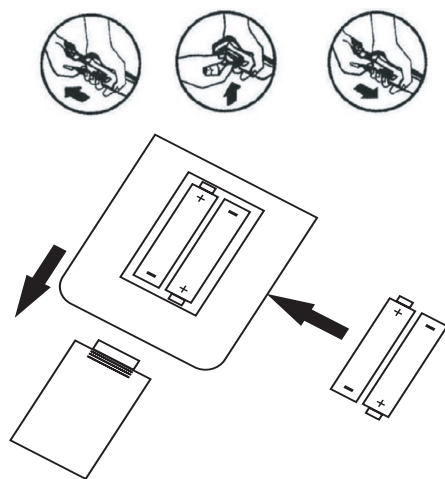

Punkty, które należy wziąć pod uwagę podczas korzystania z pilota

Aby efektywnie i wydajnie korzystać z klimatyzatora obsługiwanego za pomocą pilota, należy pamiętać o następujących kwestiach:

- Skieruj pilota w stronę odbiornika sygnału na klimatyzatorze. Pilot nie powinien znajdować się w odległości więk-

szej niż sześć metrów od klimatyzatora.

- Między pilotem a odbiornikiem sygnału nie powinny znajdować się jakiegokolwiek przeszkody.
- Nie wolno upuszczać ani rzucać pilota.
- Jeśli po naciśnięciu przycisku na pilocie nie słyhać sygnału dźwiękowego, sygnał z pilota nie jest odbierany. Aby poprawić komunikację klimatyzatora z pilotem, należy ustawić się bliżej i w prostej linii do klimatyzatora. Upewnij się, że nie wyłączyłeś sygnału dźwiękowego. (Zapoznaj się z opisem „Anulowanie sygnału dźwiękowego”).
- Nie wolno umieszczać pilota w miejscu narażonym na działanie promieni słonecznych ani w pobliżu źródeł ciepła.

Obsługa klimatyzatora bez pomocy pilota

Jeśli pilot zaginie lub stanie się bezużyteczny, istnieje możliwość obsługi klimatyzatora bezpośrednio z jednostki wewnętrznej. Naciśnij obudowę przednią jednostki wewnętrznej z prawej i lewej strony i unieś ją. Włącz klimatyzator naciskając przycisk po prawej stronie. Po naciśnięciu przycisku włączy się wyświetlacz, a klimatyzator uruchomi się w trybie najbardziej odpowiednim do temperatury pomieszczenia. Aby wyłączyć klimatyzator, ponownie naciśnij przycisk ON/OFF. Jeśli włączysz urządzenie za pomocą przycisku ON/OFF, klimatyzator uruchomi się w trybie pracy automatycznej.

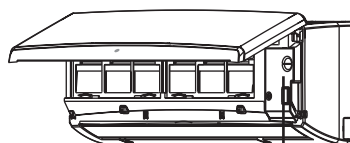

Przycisk ON/OFF

Symbole i przyciski

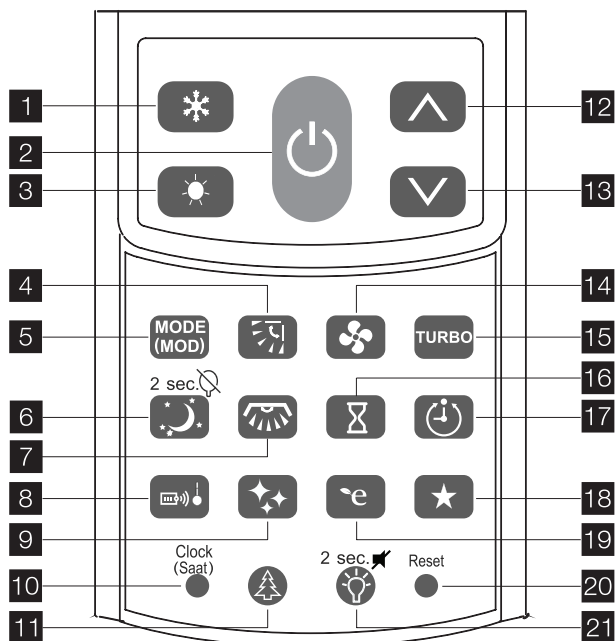

- | | | | |
|----|--|----|---|
| 1 | Przycisk trybu chłodzenia | 12 | Przycisk zwiększenia temperatury |
| 2 | Przycisk ON/OFF | 13 | Przycisk zmniejszenia temperatury |
| 3 | Przycisk trybu ogrzewania | 14 | Przycisk ustawienia prędkości wentylatora |
| 4 | Przycisk ustawienia poziomej przewodnicy powietrza | 15 | Przycisk trybu TURBO |
| 5 | Przycisk wyboru trybu pracy | 16 | Przycisk wł./wyt. timera |
| 6 | Przycisk trybu SLEEP/wył. podświetlenia | 17 | Przycisk ustawienia automatycznego wyłączenia |
| 7 | Przycisk ustawienia pionowej przewodnicy powietrza (*) | 18 | Przycisk ulubionego trybu |
| 8 | Przycisk I FEEL | 19 | Przycisk trybu oszczędzania energii (ECO) |
| 9 | Przycisk trybu automatycznego oczyszczania | 20 | Przycisk przywrócenia ustawień fabrycznych |
| 10 | Przycisk ustawienia zegara | 21 | Przycisk podświetlenia pilota/sygnalu dźwiękowego |
| 11 | Przycisk IONIZER (*) | | |

* Funkcja dostępna w wybranych modelach.

Przycisk trybu chłodzenia (❄️)

W trybie chłodzenia można ustawić temperaturę pomieszczenia w zakresie 18–30°C zgodnie z potrzebami użytkownika.

Przycisk ON/OFF (🔌)

Naciśnij przycisk, aby włączyć urządzenia. Ponownie naciśnij przycisk, aby wyłączyć urządzenie.

Przycisk trybu ogrzewania (🔥)

W trybie ogrzewania można ustawić temperaturę pomieszczenia w zakresie 16–30°C zgodnie z potrzebami użytkownika.

Przycisk ustawienia poziomej prowadnicy powietrza (🌀)

Możesz ustawić kierunek nawiewu powietrza z jednostki wewnętrznej w pionie za pomocą przycisku ustawienia poziomej prowadnicy powietrza.

Przycisk wyboru trybu pracy (MODE (MOD))

Dzięki tej funkcji klimatyzator określa tryb pracy zgodnie z warunkami panującymi w pomieszczeniu. W zależności od temperatury urządzenie wybiera tryb ogrzewania, chłodzenia lub osuszania.

Przycisk ustawienia pionowej prowadnicy powietrza (🌀)

Funkcja dostępna w wybranych modelach.

Przycisk trybu SLEEP/wył. podświetlenia (🌙)

Funkcja zapobiega przegrzaniu lub wychłodzeniu pomieszczenia podczas snu. Klimatyzator działa w sposób zapewniający najbardziej odpowiedni komfort podczas snu użytkownika przy minimalnym poziomie szumów. Przycisk umożliwia również wł. lub wył. podświetlenia wyświetlacza jed-

nostki wewnętrznej.

Przycisk I FEEL (👤)

Klimatyzator dąży do zadanej temperatury, korzystając z czujnika w pilocie zdalnego sterowania. Oznacza to, że klimatyzator będzie obniżał temperaturę powietrza aż uzyska zadany poziom temperatury w miejscu, w którym znajduje się pilot. Następnie urządzenie będzie utrzymywało temperaturę aż do wyłączenia urządzenia.

Przycisk trybu automatycznego oczyszczania (🧼)

Funkcja rozpoczyna pracę po wyłączeniu klimatyzatora. Dzięki osuszaniu wymiennika ciepła jednostki wewnętrznej, zapobiega powstawaniu nieprzyjemnych zapachów związanych z wilgocią.

Przycisk ustawienia zegara (🕒)

Umożliwia ustawienie zegara na pilocie.

Przycisk zwiększenia temperatury (⬆️)

Naciśnij przycisk, aby zwiększyć ustawienie temperatury.

Przycisk zmniejszenia temperatury (⬇️)

Naciśnij przycisk, aby zmniejszyć ustawienie temperatury.

Przycisk trybu TURBO (MODE (MOD))

Tryb TURBO pozwala osiągnąć najszybsze możliwe chłodzenie lub ogrzewanie przez 30 minut.

Przycisk ustawienia prędkości wentylatora (🌀)

Można ustawić prędkość wentylatora za pomocą przycisku na pilocie. Dostępnych



jest sześć różnych prędkości wentylatora.

Przycisk wł./wył. timera (🕒)

Możesz zaprogramować klimatyzator, aby włączał się i/lub wyłączał o ustawionej godzinie.

Przycisk ustawienia automatycznego wyłączenia (🕒)

Po ustawieniu czasu i uruchomieniu funkcji rozpocznie się odliczanie, a klimatyzator automatycznie wyłączy po zakończeniu odliczania.

Przycisk ulubionego trybu (★)

Służy do wyboru w dowolnym momencie najbardziej komfortowego trybu pracy za pomocą jednego przycisku.

Przycisk trybu oszczędzania energii (°C)

Funkcja umożliwia obniżenie zużycia energii w trybach chłodzenia i ogrzewania. Wartości temperatury, które można ustawić za pomocą pilota, są ograniczone w przedziale zapewniającym najbardziej komfortowe warunki w pomieszczeniu.

Przycisk przywrócenia ustawień fabrycznych (Reset)

Umożliwia przywrócenie ustawień domyślnych klimatyzatora.

Przycisk podświetlenia pilota/sygnalu dźwiękowego (🔊)

Przycisk służy do wł. lub wył. sygnału dźwiękowego emitowanego przez klimatyzator po naciśnięciu dowolnego przycisku na pilocie. Przycisk umożliwia również wł. lub wył. podświetlenia wyświetlacza pilota.



Symbole i wskaźniki

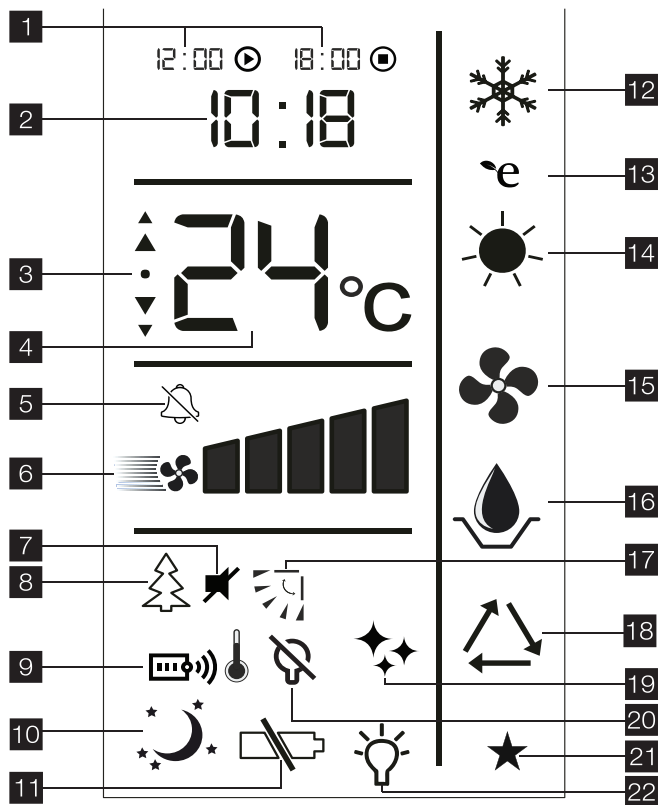

- 1 Wskaźnik ustawienia wł./wyl. timera
- 2 Wskaźnik czasu
- 3 Wskaźnik ustawienia temperatury w trybie AUTO
- 4 Wskaźnik temperatury
- 5 Symbol trybu cichej pracy/bardzo cichej pracy
- 6 Wskaźnik trybu TURBO i prędkości wentylatora
- 7 Symbol anulowania sygnału dźwiękowego
- 8 Symbol jonizatora (*)
- 9 Symbol I FEEL
- 10 Symbol trybu SLEEP
- 11 Wskaźnik niskiego poziomu naładowania baterii

- 12 Symbol trybu chłodzenia
- 13 Symbol trybu oszczędzania energii
- 14 Symbol trybu ogrzewania
- 15 Symbol trybu nawiewu
- 16 Symbol trybu osuszania
- 17 Symbol przewodnicy poziomej
- 18 Symbol trybu AUTO
- 19 Symbol trybu automatycznego oczyszczania
- 20 Symbol podświetlenia urządzenia
- 21 Symbol ulubionego trybu
- 22 Symbol podświetlenia pilota

**PL****Wskaźnik wł./wyl. timera** (12:00 ☉ - 18:00 ☉)

Wyświetla ustawione godziny wł. i wyl.

Wskaźnik czasu (10 : 18)

Wyświetla zegar na pilocie.

Wskaźnik ustawienia temperatury w trybie AUTO (⋮)

Wyświetla ustawienie temperatury po zwiększeniu lub zmniejszeniu wartości.

Symbol trybu cichej pracy/bardzo cichej pracy (🔇)

Pojawia się po wyborze niższej prędkości wentylatora.

Wskaźnik trybu TURBO i prędkości wentylatora (🌀)

Wyświetla poziom prędkości wentylatora.

Symbol anulowania sygnału dźwiękowego (🔇)

Wyświetla stan ustawienia dźwięków jednostki wewnętrznej.

Symbol jonizatora (⚡) (*)

Wyświetla się, jeśli funkcja jonizatora jest aktywna.

Symbol I FEEL (🌬️)

Klimatyzator dąży do zadanej temperatury, korzystając z czujnika w pilocie zdalnego sterowania. Oznacza to, że klimatyzator będzie obniżał temperaturę powietrza aż uzyska zadany poziom temperatury w miejscu, w którym znajduje się pilot. Następnie urządzenie będzie utrzymywało temperaturę aż do wyłączenia urządzenia.

Symbol trybu SLEEP' (🌙)

Wyświetla się, jeśli tryb nocny (SLEEP) jest aktywny.

Wskaźnik niskiego poziomu naładowania baterii

Pojawia się, jeśli poziom naładowania baterii pilota jest niski.

Symbol trybu chłodzenia (❄️)

Wyświetla się, jeśli tryb chłodzenia jest aktywny.

Symbol trybu oszczędzania energii (⚡)

Wyświetla się, jeśli tryb oszczędzania energii (ECO) jest aktywny.

Symbol trybu ogrzewania (🔥)

Wyświetla się, jeśli tryb ogrzewania jest aktywny.

Symbol trybu nawiewu (🌀)

Wyświetla się, jeśli tryb nawiewu jest aktywny.

Symbol trybu osuszania (💧)

Wyświetla się, jeśli tryb OSUSZANIA jest aktywny.

Symbol prowadnicy poziomej (📏)

Wyświetla się, jeśli funkcja ustawienia prowadnicy poziomej jest aktywna.

Symbol trybu AUTO (🔄)

Wyświetla się, jeśli tryb AUTO jest aktywny.

Symbol trybu automatycznego oczyszczania (🧼)

Wyświetla się, jeśli tryb automatycznego oczyszczania jest aktywny.

Symbol podświetlenia urządzenia (💡)

Wyświetla stan podświetlenia wyświetlacza jednostki wewnętrznej.

Symbol ulubionego trybu (★)

Wyświetla się, jeśli ulubiony tryb jest aktywny.

Symbol podświetlenia pilota (💡)

Wyświetla stan podświetlenia wyświetlacza jednostki wewnętrznej.



Pierwsze użycie

- Wskaźnik temperatury pulsuje przez trzy minuty w następujących przypadkach:
- Urządzenie zostało podłączone do zasilania i znajduje się pod napięciem po raz pierwszy.
- Po przerwie w zasilaniu.
- Upewnij się, że urządzenie jest podłączone do źródła zasilania, a zasilanie jest dostępne.
- Upewnij się, że baterie zostały zainstalowane prawidłowo w pilocie.
- Skieruj pilota w kierunku jednostki wewnętrznej i naciśnij przycisk ON/OFF, aby włączyć urządzenie.
- Po wymianie baterii w pilocie mikroprocesor przywróci pracę klimatyzatora w trybie AUTO.
- Domyślny tryb pracy to AUTO. Po wyborze trybu pracy za pomocą pilota warunki pracy zostaną zapisane w pamięci mikroprocesora jednostki wewnętrznej. Następnym razem klimatyzator uruchomi się z tymi samymi ustawieniami; wystarczy nacisnąć przycisk ON/OFF na pilocie.

Obsługa











OSTRZEŻENIE: Funkcje oznaczone symbolem (*) mogą być niedostępne w zakupionym urządzeniu.

Upewnij się, że urządzenie jest podłączone do źródła zasilania, a zasilanie jest dostępne.

Uruchomienie urządzenia i szybkie rozpoczęcie użytkowania

Przed wszystkim należy włączyć bezpiecznik klimatyzatora. Po zainstalowaniu i przygotowaniu klimatyzatora do pracy przez personel autoryzowanego serwisu możesz

włączyć urządzenie naciskając przycisk  na pilocie. Najczęściej używane funkcje, jak zmiana ustawienia temperatury chłodzenia/ogrzewania, znajdują się poniżej symboli, co zapewnia szybki i łatwy dostęp. Za pomocą przycisków tych funkcji można włączyć lub wyłączyć klimatyzator, wydawać polecenia zmieniające tryb pracy, albo zwiększyć lub zmniejszyć ustawienie temperatury.

- Klimatyzator można włączyć lub wyłączyć naciskając przycisk .
- Naciskając przycisk  możesz przełączyć klimatyzator do trybu chłodzenia i ustawić żądaną temperaturę za pomocą przycisków  i .
- Naciskając przycisk  możesz przełączyć klimatyzator do trybu ogrzewania i ustawić żądaną temperaturę za pomocą przycisków  i .
- Jeśli pilot jest wyłączony, bez naciskania przycisku  można obsługiwać klimatyzator pracujący w tych trybach bezpośrednio naciskając przycisk  lub .

Zakres dopuszczalnych temperatur podczas pracy

Przedziały temperatur podczas pracy, w których można używać klimatyzatora;

Na zewnątrz (jednostki zewnętrznej)

Chłodzenie	Ogrzewanie
+10 / +46 °C	-15 / +24 °C

W pomieszczeniu (jednostka wewnętrzna)

Chłodzenie	Ogrzewanie
+18 / +30 °C	+16 / +30 °C









- Jeśli temperatura zewnętrzna jest wysoka, klimatyzator może nie działać z pełną

**PL**









wydajnością w trybie chłodzenia.

- Jeśli temperatura zewnętrzna jest niska, klimatyzator może nie działać z pełną wydajnością w trybie ogrzewania.
- Jeśli w pomieszczeniu jest parno, wewnętrzny wylot powietrza może zawilgotnieć.
- Jeśli klimatyzator jest eksploatowany w warunkach wysokiej wilgotności przez długi czas, woda może skraplać się i kapać na powierzchnię jednostki wewnętrznej.

Tryb chłodzenia

- Jeśli chcesz, aby klimatyzator schłodził pomieszczenie:
- Aby włączyć klimatyzator, naciśnij przycisk .
- Klimatyzator uruchomi się ponownie w ostatnio wybranym trybie pracy.
- Naciskaj przycisk , dopóki nie zostanie aktywowany symbol  na ekranie wyświetlacza pilota. Możesz również przełączyć urządzenie do trybu chłodzenia naciskając przycisk  na pilocie.
- Po wyborze pracy w trybie chłodzenia za pomocą przycisków  i  możesz ustawić żadaną temperaturę pomieszczenia w zakresie 18–30°C zgodnie z potrzebami.
- Każde naciśnięcie przycisków spowoduje zwiększenie lub zmniejszenie ustawionej temperatury o 1°C. Najniższa temperatura w trybie chłodzenia to 18°C.
- W trybie chłodzenia można ustawić prędkość wentylatora za pomocą przycisku , a kierunek nawiewu powietrza przyciskiem .
- Tryb pracy można zmienić w dowolnym momencie.



Tryb ogrzewania

- Jeśli chcesz, aby klimatyzator ogrzewał pomieszczenie:
- Aby włączyć klimatyzator, naciśnij przycisk .
- Klimatyzator uruchomi się ponownie w ostatnio wybranym trybie pracy.
- Naciskaj przycisk , dopóki symbol  na ekranie wyświetlacza pilota nie zostanie aktywowany. Możesz również przełączyć urządzenie do trybu ogrzewania naciskając przycisk  na pilocie.
- Po wyborze pracy w trybie ogrzewania za pomocą przycisków  i  możesz ustawić żadaną temperaturę pomieszczenia w zakresie 16–30°C zgodnie z potrzebami.
- Każde naciśnięcie przycisków spowoduje zwiększenie lub zmniejszenie ustawionej temperatury o 1°C. Najwyższa temperatura w trybie ogrzewania to 30°C.
- W trybie ogrzewania można ustawić prędkość wentylatora za pomocą przycisku , a kierunek nawiewu powietrza przyciskiem .
- Tryb pracy można zmienić w dowolnym momencie.

Tryb oszczędzania energii (ECO)

- Jeśli tryb ECO zostanie uaktywniony za pomocą przycisku , zużycie energii obniży się maks. do 30% w trybach chłodzenia i ogrzewania w zależności od modelu. Jeśli tryb ECO zostanie uaktywniony, przedział ustawienia temperatury za pomocą pilota zostanie automatycznie określony na 23–28 °C w trybie chłodzenia oraz 20–24°C w trybie ogrzewania.
- Nie można ustawić temperatury niższej





niż 23°C w trybie chłodzenia ani wyższej niż 24°C w trybie ogrzewania. Jeśli naciśniesz przycisk , pojawi się symbol  na wyświetlaczu pilota.

- W przypadku aktywnego trybu ECO przełączenie urządzenia do innego trybu pracy spowoduje wyłączenie trybu ECO. Można go ustawić ponownie, jeśli to konieczne.
- Funkcję ECO można ustawić w trybie chłodzenia lub ogrzewania. Aby anulować funkcję ECO, ponownie naciśnij przycisk .
- Tryb SLEEP można włączyć przy aktywnej funkcji ECO. W takim przypadku, ze względu na działanie funkcji ECO, wystąpią pewne ograniczenia w zakresie ustawienia temperatury.
- W przypadku równoczesnej pracy w trybie SLEEP i działania funkcji ECO można anulować tryb SLEEP lub funkcję ECO w dowolnym momencie.

OSTRZEŻENIE: Jeśli tryb ECO jest aktywny, praca klimatyzatora może być mniej wydajna.

Tryb osuszania





- Aby włączyć tryb osuszania, naciśnij przycisk , dopóki nie pojawi się symbol  na wyświetlaczu pilota. Aby poprawić jakość powietrza, można obniżyć poziom wilgotności w pomieszczeniu bez znaczącego obniżania temperatury.
- Podczas pracy w trybie osuszania:
- Opcjonalnie można zmniejszyć temperaturę.
- Wentylator pracuje z najniższą prędkością, której nie można zmienić.
- Jeśli tryb osuszania zostanie uaktywniony, praca w trybie TURBO nie jest

możliwa.

- Prowadnica pozioma zostanie ustawiona w pozycji domyślnej.

Tryb nawiewu

Jeśli klimatyzator pracuje w trybie nawiewu, cyrkulacja powietrza w pomieszczeniu odbywa się bez zmiany temperatury pomieszczenia.

1. Włącz klimatyzator za pomocą przycisku .
2. Naciśnij przycisk , dopóki na wyświetlaczu nie pojawi się symbol .
3. Na wyświetlaczu klimatyzatora przez dwie sekundy zaczną świecić kolejno litery F F F, a następnie symbole zaczną kolejno świecić  od góry do dołu.

OSTRZEŻENIE: Gdy aktywna jest funkcja nawiewu (FAN), sprężarka klimatyzatora nie działa.

OSTRZEŻENIE: Na wyświetlaczu co 5 minut będą pojawiały się litery F F F, żeby przypomnieć, że klimatyzator pracuje w trybie nawiewu.

OSTRZEŻENIE: Przy każdej zmianie prędkości wentylatora w trybie nawiewu, litery F F F będą świeciły na przemian na wyświetlaczu jednostki wewnętrznej przez 2 sekundy.

Możliwe do ustawienia poziomy prędkości:

	Bardzo niska
	Niska
	Średnia
	Średnio wysoka



	Wysoka
 (wskazanie odpowiednio pulsuje)	Automatyczna

OSTRZEŻENIE: W trybie nawiewu nie można ustawić automatycznej prędkości wentylatora. Jeśli tryb jest aktywny, kompresor klimatyzatora nie działa.

Tryb TURBO

Możesz wykorzystać tryb TURBO naciskając przycisk aby osiągnąć ulubioną temperaturę w możliwie najkrótszym czasie. Po upływie 30 minut pracy z ustawioną najwyższą prędkością klimatyzator powróci do ostatnio ustawionego trybu pracy. Aby zatrzymać pracę w trybie TURBO przed upływem 30 minut, ponownie naciśnij przycisk .

Tryb AUTO

Aby włączyć tryb AUTO naciskaj przycisk , dopóki nie pojawi się symbol na wyświetlaczu pilota. Klimatyzator automatycznie określi tryb pracy zgodnie z temperaturą pomieszczenia. W zależności od temperatury wybierze tryb ogrzewania, chłodzenia lub osuszania. W wybranym trybie klimatyzator pracuje w przedziale temperatury 24±2°C. Najwyższa i najniższa wartość temperatury określona podczas pracy w trybie AUTO to 20°C i 27°C.

- Jeśli temperatura pomieszczenia wynosi poniżej 20°C, klimatyzator rozpocznie pracę w trybie ogrzewania.
- Jeśli temperatura pomieszczenia zawiera się między 20°C i 27°C, klimatyzator rozpocznie pracę w trybie osuszania.

- Jeśli temperatura pomieszczenia wynosi powyżej 27°C, klimatyzator rozpocznie pracę w trybie chłodzenia.
- W trybach ogrzewania i chłodzenia wentylator pracuje automatycznie. W tym czasie może również działać tryb TURBO, ale prędkości wentylatora nie można zmienić.
- Jeśli tryb AUTO jest aktywny, wartość temperatury wynosząca 24°C pojawi się na wyświetlaczu jednostki wewnętrznej.
- Podczas pracy w trybie AUTO można zwiększyć lub zmniejszyć wartość ustawionej temperatury w trybie chłodzenia lub ogrzewania o 1°C. Wartość temperatury możesz zmienić za pomocą przycisków i oraz monitorować wzrost i spadek temperatury przy pomocy symboli i we wskazaniu temperatury na pilocie.
- Jeśli standardowa temperatura wynosi 24°C, symbol jest aktywny.
- Jeśli zwiększysz temperaturę o jeden stopień: odpowiednie symbole strzałek w górę (25°C) i (26°C); jeśli zmniejszysz: odpowiednie symbole strzałek do dołu (23°C) i (22°C) wyświetlają temperaturę.

Funkcja ustawienia poziomej prowadnicy powietrza

Możesz ustawić pionowy kierunek nawiewu powietrza z jednostki wewnętrznej naciskając przycisk . Każde naciśnięcie przycisku powoduje zmianę położenia prowadnicy powietrza. Poziomą prowadnicę powietrza można ustawić w pięciu różnych położeniach. Dalsze naciskanie przycisku spowoduje automatyczne poruszanie się prowadnicy w górę i dół. Jeśli kolejny raz naciśniesz przycisk, ruch zostanie zatrzymany.



OSTRZEŻENIE: Nigdy nie wolno dotykać poziomej prowadnicy powietrza rękoma.

Tryb SLEEP

Po włączeniu trybu SLEEP za pomocą przycisku  klimatyzator działa w sposób zapewniający najbardziej odpowiedni komfort podczas snu przy minimalnym poziomie szumów. Funkcja zapobiega nadmiernemu nagraniu lub schłodzeniu pomieszczenia podczas snu. W trybie SLEEP zmniejsza się głośność jednostki wewnętrznej i zewnętrznej. Zapewniając komfort użytkownikowi w pomieszczeniu, zapobiega również wszelkim niedogodnościom dla sąsiadów spowodowanym hałasem.

Jeśli urządzenia aktualnie pracuje w trybie chłodzenia, po wyborze trybu SLEEP klimatyzator zwiększy temperaturę o 1°C pod koniec pierwszej godziny i jeszcze o 1°C pod koniec drugiej godziny. Praca w trybie SLEEP zostanie zakończona po sześciu godzinach działania klimatyzatora przy tej temperaturze.

Jeśli urządzenia aktualnie pracuje w trybie ogrzewania, po wyborze trybu SLEEP klimatyzator zmniejszy temperaturę o 2°C pod koniec pierwszej godziny i jeszcze o 2°C pod koniec drugiej godziny. Praca w trybie SLEEP zostanie zakończona po sześciu godzinach działania klimatyzatora przy tej temperaturze. Po zakończeniu pracy w trybie SLEEP klimatyzator całkowicie się wyłączy.

Po wyborze trybu SLEEP wyświetlacz klimatyzatora wyłączy się po upływie ok. trzech 3 minut.

Można równocześnie korzystać z trybu SLEEP i funkcji automatycznego wyłączenia. Po przełączeniu klimatyzatora do trybu SLEEP można ustawić automatyczne wyłączenie urządzenia.

Po wyborze trybu SLEEP można włączyć funkcję ECO. W takim przypadku, ze względu na działanie funkcji ECO, wystąpią pewne ograniczenia w zakresie ustawienia temperatury.



W przypadku równoczesnej pracy w trybie SLEEP i działania funkcji ECO można anulować tryb SLEEP lub funkcję ECO w dowolnym momencie.

OSTRZEŻENIE: Jeśli wybierzesz najniższą prędkość wentylatora w trybie SLEEP, wyświetli się symbol  na pilocie. Zapoznaj się z opisem „Ustawienie prędkości wentylatora jednostki wewnętrznej”.

OSTRZEŻENIE: Jeśli tryb SLEEP jest aktywny, praca klimatyzatora może być mniej wydajna.

Funkcja ustawienia wł./wyl. timera

Można z wyprzedzeniem ustawić żądane godziny włączenia i wyłączenia klimatyzatora. Klimatyzator uruchomi się o ustawionej godzinie w ostatnio ustawionym trybie pracy, a następnie wyłączy o żądanej godzinie.





Aby ustawić godzinę automatycznego włączenia, naciśnij przycisk , gdy klimatyzator jest wyłączony. Aby ustawić żądaną godzinę uruchomienia, należy użyć przycisków  i , znajdujących się w środkowej części pilota.

Jeśli wskazanie żądanej godziny pojawi się na wyświetlaczu pilota, ustawienia zostaną zapisane automatycznie w ciągu trzech sekund. Jeśli ponownie naciśniesz przycisk  lub włączysz klimatyzator przed ustawioną godziną, dokonane ustawienia zostaną anulowane.



PL

12:00 18:00
09:30

Aby ustawić godzinę automatycznego wyłączenia, naciśnij przycisk , gdy klimatyzator jest włączony. Aby ustawić żądaną godzinę wyłączenia, użyj przycisków  i , znajdujących się w środkowej części pilota. Jeśli wskazanie żądanej godziny pojawi się na wyświetlaczu pilota, ustawienia zostaną zapisane automatycznie w ciągu trzech sekund. Jeśli ponownie naciśniesz przycisk  lub wyłączysz klimatyzator przed ustawioną godziną, dokonane ustawienia zostaną anulowane.

12:00 18:00
17:00

Aby funkcja włącznika i wyłącznika czasowego działała prawidłowo, zegar w pilocie powinien być prawidłowo ustawiony.

Czasy włączenia i wyłączenia, które można ustawić, zostaną zwiększone i zmniejszone o dziesięć minut. Naciśnij przycisk , jeśli na wyświetlaczu pojawią się żądane czasy włączenia i wyłączenia. Ustawiony czas zostanie zapamiętany. Czasu włączenia/wyłączenia nie można ustawić w ten sam sposób.



Funkcja automatycznego wyłączenia

Przycisk  służy do automatycznego wyłączenia klimatyzatora po upływie wcześniej ustawionego czasu. Można wybrać spośród pięciu różnych czasów automatycznego wyłączenia. Każde naciśnięcie przycisku powoduje wybór kolejnego czasu. Jeśli licznik na wyświetlaczu pilota osiągnie wartość 00.00, klimatyzator wyłączy się.

Czasy automatycznego wyłączenia, które

można wybrać, to: 30 minut, 1 godzina, 2 godziny, 3 godziny i 5 godzin.

Funkcja ulubionych ustawień

Funkcja  zapewnia, że ustawienia żądanych warunków pracy pozostaną zapisane w pamięci pilota. Funkcja ulubionych ustawień umożliwia przechowywanie żądanych ustawień temperatury, prędkości wentylatora i położenia poziomej prowadnicy oddzielnie dla trybu chłodzenia i ogrzewania. Po określeniu preferowanych ustawień można je zapisać naciskając i przytrzymując przycisk  przez trzy sekundy. Jeśli funkcja ulubionych ustawień zostanie włączona, na wyświetlaczu pilota pojawi się symbol .

Po ponownym uruchomieniu klimatyzatora za pomocą pilota zapisane ustawienia zostaną zastosowane i nie musisz ich ponownie wprowadzać.

Jeśli chcesz, po wprowadzeniu ulubionych ustawień możesz zmienić ustawienie temperatury, prędkości wentylatora lub położenia poziomej prowadnicy. W dowolnym momencie możesz ponownie użyć zapisanych ulubionych ustawień za pomocą przycisku .

Wykorzystanie ulubionych ustawień jest takie samo w przypadku trybów chłodzenia i ogrzewania.

Działanie funkcji ulubionych ustawień z innymi trybami pracy i funkcjami:



- W przypadku aktywnej funkcji ulubionych ustawień uruchomienie trybu ECO lub SLEEP spowoduje wyłączenie funkcji ulubionych ustawień.
- W przypadku aktywnych trybów ECO i SLEEP możesz zapisać preferowane



ustawienia jako swoje ulubione ustawienia.

- W przypadku aktywnego trybu SLEEP funkcja ulubionych ustawień nie działa. Nowe ustawienia można zapisać naciskając i przytrzymując przycisk  przez dłuższy czas.
- W przypadku równoczesnego działania trybu SLEEP i funkcji ulubionych ustawień, anulowanie funkcji ulubionych ustawień następuje poprzez anulowanie trybu SLEEP.
- Jeśli działanie funkcji wyłączenia urządzenia zostanie zakończone lub anulowane, działanie funkcji ulubionych ustawień również zostanie zakończone.
- W przypadku zmiany czasu działania funkcji wyłączenia urządzenia dokonanej przez użytkownika; funkcja ulubionych ustawień pozostanie w użyciu.

Funkcja samooczyszczania

Przycisk  umożliwia klimatyzatorowi oczyszczenie wymiennika ciepła i osuszenie wody nagromadzonej na wymienniku jednostki wewnętrznej w wyniku kondensacji pary wodnej po wyłączeniu klimatyzatora pracującego w trybach chłodzenia i osuszania. Funkcja uruchamia się po wyłączeniu klimatyzatora, a wentylator pracuje przez 15 minut. Funkcja osuszania nie działa w trybie ogrzewania. Na wyświetlaczu pojawi się symbol .

OSTRZEŻENIE: Jeśli funkcja jest aktywna, nie wolno ustawiać prowadnicy na wylocie powietrza, zostanie wyłączona automatycznie.

Funkcja I FEEL

Klimatyzator dąży do zadanej temperatu-

ry, korzystając z czujnika w pilocie zdalnego sterowania. Oznacza to, że klimatyzator będzie obniżał temperaturę powietrza aż uzyska zadany poziom temperatury w miejscu, w którym znajduje się pilot. Następnie urządzenie będzie utrzymywało temperaturę aż do wyłączenia urządzenia. W trybie czujnika pilot i klimatyzator komunikują się co cztery minuty. Jeśli komunikacja zostanie przerwana na dziesięć minut, czujnik otoczenia na klimatyzatorze włączy się. Po ponownym nawiązaniu komunikacji, czujnik na pilocie zostanie włączony, a funkcja będzie działać do momentu anulowania.

Funkcja resetowania

Naciskając przycisk  możesz anulować wszystkie ustawienia osobiste w pilocie i obsługiwać klimatyzator z ustawieniami domyślnymi.

Przycisk podświetlenia wyświetlacza

Możesz wyłączyć podświetlenie jednostki wewnętrznej za pomocą przycisku  (* z sec.), jeśli sprawia, że nie czujesz się komfortowo. Podświetlenie wyświetlacza włączy się po ponownym włączeniu klimatyzatora. Wyświetlacz włączy się automatycznie po naciśnięciu dowolnego przycisku na pilocie i wyłączy w krótkim czasie.

(* Druga funkcja przycisku jest aktywowana poprzez naciśnięcie i przytrzymanie przycisku  przez dwie sekundy.

Funkcja anulowania sygnału dźwiękowego

Można wyciszyć sygnał dźwiękowy, informujący o odebraniu sygnału z pilota przez klima-

tyzator, za pomocą przycisku dwie sekundy ✖. Jeśli chcesz słyszeć sygnał dźwiękowy, naciśnij ponownie przycisk dwie sekundy ✖.

Funkcja Wi-Fi

Funkcja Wi-Fi łączy klimatyzator z siecią lokalną i umożliwia komunikację klimatyzatora z innymi urządzeniami w sieci.

Klimatyzatorem można sterować za pomocą aplikacji mobilnej Veezy zainstalowanej na urządzeniu mobilnym (telefonie, tablecie itp.), bez korzystania z pilota.

Punkty konfiguracji Wi-Fi

Włącz moduł Wi-Fi, a następnie ustaw urządzenie w trybie konfiguracji postępując zgodnie z poniższymi wskazówkami:

- Przełącz klimatyzator do trybu chłodzenia. ❄
- Naciśnij przycisk TURBO. 
- Następnie naciśnij trzy razy przycisk | FEEL na pilocie.

Po ustawieniu klimatyzatora w trybie konfiguracji zostanie wyświetlony komunikat CF, jak poniżej.



Aplikacja Veezy jest kompatybilna z systemami IOS i Android. Można łatwo uzyskać dostęp do aplikacji przez internet.

OSTRZEŻENIA:

- Jeśli instalacji nie można zakończyć, włącz mobilną transmisję danych w telefonie i spróbuj ponownie.
- Należy upewnić się, że telefon i urządzenie są podłączone do tej samej sieci.
- Jeśli instalacji nie można zakończyć, upewnij się, że ustawienie protokołu modemu internetowego to WPA-2 lub

WPA-3.

- Jeśli konfiguracji nie udaje się zakończyć, należy się upewnić, że ruter pracuje z prędkością 2.4 GHZ. (Funkcja Wi-Fi klimatyzatora nie działa z routerami pracującymi z częstotliwością 5 GHZ.)

Praktyczne i przydatne informacje

Nie wolno nadmiernie schładzać pomieszczenia. Nie tylko powoduje to nadmierne zużycie energii, ale również jest szkodliwe dla zdrowia.

- Należy unikać bezpośredniego światła słonecznego w pomieszczeniu podczas pracy klimatyzatora. Jeśli dostępna jest żaluzja lub zasłona, trzymaj je zasunięte.
- Ustawienie kierunku pionowej i poziomej prowadnicy powietrza zapewnia równomierną temperaturę i nawiew powietrza w pomieszczeniu.
- W miejscach o dużej powierzchni z zazwyczaj otwartymi drzwiami, jak kawiarnie, cukiernie, restauracje itp., zastosowanie kurtyn powietrznych obniży zużycie energii, zapewni wydajniejszą eksploatację klimatyzatora i pozwoli znacznie szybciej osiągnąć żadaną temperaturę.
- Należy systematycznie czyścić filtry. Zaniedczyszczone filtry stopniowo obniżają wydajność pracy w trybie ogrzewania, chłodzenia, nawiewu powietrza i osuszenia, a równocześnie zwiększają zużycie energii.
- Aby utrzymać chłodne powietrze w pomieszczeniu, należy trzymać zamknięte okna i drzwi możliwie jak najdłużej. Jeśli klimatyzator nie będzie używany przez

- dłuższy czas, uruchom go w trybie nawiewu na 2–3 godziny. Spowoduje to usunięcie wilgoci z klimatyzatora. Następnie wyłącz klimatyzator za pomocą bezpiecznika i wymij baterie z pilota.
- Jednostka zewnętrzna absorbuje i przenosi ciepło z zewnątrz do wewnątrz. Jeśli temperatura na zewnątrz spadnie, wydajność klimatyzatora w trybie ogrzewania zmniejszy się. W takim przypadku: jeśli temperatura osiągnięta przez klimatyzator jest niewystarczająca, zastosuj dodatkowy grzejnik.
 - Klimatyzator cyrkuluje ciepłe powietrze, aby ogrzać pomieszczenie. Dlatego klimatyzator potrzebuje czasu, aby nagrzać całe pomieszczenie. Jeśli to możliwe, należy zaprogramować klimatyzator, by uruchamiał się krótko przed rozpoczęciem korzystania z pomieszczenia.
 - Podczas pracy klimatyzatora w trybie ogrzewania: jeśli temperatura na zewnątrz jest niska i poziom wilgotności wysoki, może to doprowadzić do oblodzenia jednostki zewnętrznej, skutkując obniżeniem wydajności ogrzewania. W takim przypadku klimatyzator zatrzyma pracę i automatycznie uruchomi się tryb odszraniania. To nie jest usterka. Tryb odszraniania zostanie zakończony po upływie 5–9 minut w zależności od temperatury na zewnątrz i wymiennika jednostki zewnętrznej, a następnie klimatyzator ponownie uruchomi się automatycznie w trybie ogrzewania. Procedura odszraniania jest kontynuowana, nawet jeśli klimatyzator zostanie wyłączony. Klimatyzator włączy się po zakończeniu odszraniania. Praca w trybie odszraniania jest sygnalizowana pojawieniem się symbolu **DF** na wyświetlaczu klimatyzatora.
 - W przypadku wyboru trybu ogrzewania przy wysokiej temperaturze na zewnątrz i w pomieszczeniu jednostka zewnętrzna może od czasu do czasu wstrzymać działanie. Jest to całkowicie normalne. Nie podejmuj żadnych działań, ale odczekać, aż klimatyzator uruchomi się ponownie.
 - Jeśli podczas pracy klimatyzatora wystąpią nadmierne spadki lub wzrosty napięcia, urządzenie automatycznie wstrzyma działanie i wznowi pracę, gdy napięcie powróci do normalnego poziomu.
 - Klimatyzator zawsze uruchamia się z najnowszymi ustawieniami trybu pracy i temperatury.
 - Jeśli nie będziesz używać klimatyzatora przez dłuższy czas, możesz zakryć jednostkę zewnętrzną w celu ochrony przed warunkami atmosferycznymi.

Czyszczenie i konserwacja

OSTROŻNIE: W zależności od częstotliwości użytkowania i warunków otoczenia pełna konserwacja jednostki wewnętrznej i zewnętrznej musi zostać przeprowadzona przez personel autoryzowanego serwisu przynajmniej raz w roku.

OSTRZEŻENIE: Należy pamiętać, aby przed przystąpieniem do czyszczenia wyłączyć klimatyzator i odłączyć od zasilania sieciowego za pomocą bezpiecznika.

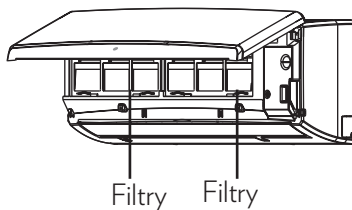



PL

- Aby zapewnić czystość i wydajne działanie klimatyzatora, należy czyścić filtry w określonych odstępach czasu, w zależności od częstotliwości użytkowania i warunków otoczenia. Filtry zatrzymujące kurz należy czyścić mniej-więcej raz w miesiącu. Inne filtry należy wymieniać nie rzadziej niż raz do roku lub gdy są bardzo zabrudzone/nie da się ich wyczyścić.
- Filtry mogą się różnić w zależności od modelu.
- Filtry są dostępne w autoryzowanych serwisach jako części zamienne.
- Pełna konserwacja i filtry są odpłatne, ich koszt pokrywa użytkownik.

OSTRZEŻENIE: Użytkownik może samodzielnie czyścić filtry klimatyzatora, bez konieczności wzywania personelu autoryzowanego serwisu.

- Aby oczyścić filtry zatrzymujące kurz, zdemontuj pokrywę przednią przytrzymując ją po bokach.
- Unieś filtry zatrzymujące kurz z ich dolnych krawędzi i pociągnij do dołu.
- Odkurz filtry zatrzymujące kurz za pomocą odkurzacza. Jeśli filtry są mocno zabrudzone, umyj je w ciepłej wodzie z dodatkiem łagodnego detergentu. Pamiętaj o wysuszeniu filtrów przed ponownym zainstalowaniem. Nie wolno suszyć filtrów nad ogniem ani w bezpośrednim świetle słonecznym. Nie wolno myć filtrów w wodzie o temperaturze powyżej 40°C.
- Po oczyszczeniu należy umieścić filtr górną częścią i docisnąć od dołu, aż zatrzaśnie się w szczelinie.
- Do czyszczenia panelu przedniego należy użyć ściereczki zwilżonej w wodzie.

Pod żadnym pozorem nie wolno stosować palnych środków chemicznych, np. benzyna, rozcieńczalnik itp.

- Coroczna konserwacja przeprowadzona przez personel autoryzowanego serwisu zapewni dłuższe i bardziej wydajne użytkowanie klimatyzatora.

OSTROŻNIE: Nie wolno myć filtrów wodą, z wyjątkiem filtrów zatrzymujących kurz.

OSTROŻNIE: Nie wolno korzystać z klimatyzatora bez zainstalowanych filtrów. Jeśli filtry nie nadają się do dalszego użytku, należy zakupić nowe w autoryzowanym serwisie.

Wskazówki dotyczące obsługi

- Wysoka temperatura na zewnątrz i w pomieszczeniu: jeśli temperatura na zewnątrz i w pomieszczeniu jest wysoka, a klimatyzator pracuje w trybie ogrzewania, wentylator jednostki zewnętrznej i kompresor mogą na chwilę wstrzymać działanie. To zupełnie normalne. Należy odczekać, dopóki klimatyzator nie uruchomi się ponownie.
- Jeśli podczas pracy klimatyzatora wystąpią nadmierne spadki lub wzrosty napięcia, urządzenie automatycznie wstrzyma działanie (na wyświetlaczu można dostrzec symbol zabezpieczenia przed niebezpiecznym napięciem oznaczony kodem HL) i wznowi pracę, gdy napięcie powróci do normalnego poziomu.
- Po przywróceniu zasilania po przerwie klimatyzator automatycznie wznowi pracę.



Rozwiązywanie problemów

Jeśli zauważysz nieprawidłowe działanie klimatyzatora, możesz spróbować rozwiązać problem postępując zgodnie z poniższymi wskazówkami. Jeśli klimatyzator nadal nie działa prawidłowo, skontaktuj się z infolinią lub personelem najbliższego autoryzowanego serwisu. Możesz uzyskać dostęp do listy autoryzowanych serwisów i informacje kontaktowe na stronie internetowej.

PROBLEM	PRZYCZYNA	ROZWIĄZANIE
Klimatyzator nie działa.	Przerwa w zasilaniu.	Odczekaj, dopóki zasilanie nie zostanie przywrócone.
	Klimatyzator nie został włączony przyciskiem ON/OFF.	Włącz klimatyzator.
	Przepalony bezpiecznik.	Należy wymienić bezpiecznik.
	Wyczerpane baterie pilota.	Wymień baterie.
	Zaprogamowany czas uruchomienia nie został osiągnięty.	Odczekaj lub anuluj ustawienie.
	Sygnal pilota nie jest wykrywany.	Wymień baterie.
	Źródło światła znajduje się zbyt blisko klimatyzatora.	Niektóre źródła światła znajdujące się w pobliżu klimatyzatora mogą uniemożliwić jego działanie, wywołując oddziaływanie magnetyczne. Spróbuj ponownie użyć pilota po wyłączeniu źródła światła. Jeśli problem zostanie rozwiązany, należy zmienić źródło światła.
Klimatyzator nawiewa powietrze, ale wydajność chłodzenia i ogrzewania jest niska.	Błąd w ustawieniu temperatury.	Ustaw odpowiednią temperaturę. Zapoznaj się z odpowiednimi metodami.
	Filtr został zablokowany kurzem.	Wyczyść filtry zatrzymujące kurz.
	Zablokowany wlot lub wylot powietrza w klimatyzatorze.	Usuń zanieczyszczenia powodujące blokadę.
	Otwarte okna i drzwi.	Zamknij okna i drzwi.

PROBLEM	PRZYCZYNA	ROZWIĄZANIE
Nawiew powietrza nie rozpoczyna się natychmiast po uruchomieniu trybu ogrzewania.	Temperatura wymagana do rozpoczęcia pracy w trybie ogrzewania nie została osiągnięta.	Jeśli nawiew powietrza rozpocznie się przed wzrostem temperatury, wystąpi niepożądany efekt chłodzenia. Aby temu zapobiec, nawiew powietrza rozpoczyna się po osiągnięciu wymaganej temperatury. Nie jest to spowodowane awarią klimatyzatora ani nie oznacza usterki.
Klimatyzator nawiewa powietrze, ale nie chłodzi pomieszczenia.	Zablokowany wlot lub wylot powietrza w klimatyzatorze.	Usuń zanieczyszczenia powodujące i ponownie uruchom klimatyzator.
	Zabezpieczenie kompresora (3 minuty).	Należy odczekać.
	Błąd w ustawieniu temperatury.	Ustaw odpowiednią temperaturę.
Klimatyzator emituje stuki.	Zmiana temperatury.	Zmiany temperatury powodują rozszerzanie i kurczenie plastikowych materiałów. Nie jest to spowodowane awarią klimatyzatora ani nie oznacza usterki.

Komunikaty o błędach i zabezpieczeniach

Aby wskazać usterki w działaniu klimatyzatora lub ochronić urządzenie przed potencjalnymi awariami, na przednim wyświetlaczu klimatyzatora wyświetlają niestandardowe kody błędów. Kody błędów wyświetlane są w następujący sposób: najpierw pulsują kilka razy w sposób określony dla poszczególnych kodów, a następnie pozostają stabilne przez 35–40 sekund. Kody błędów wyświetlają się, dopóki nie zostanie rozwiązany problem. Należy podjąć następujące działania, zgodnie z wyświetlanymi komunikatami.

Komunikaty o błędach

Komunikaty o błędach są wyświetlane odpowiednio: najpierw symbol **ER**, a następnie specjalny kod (01, 02, ..., 20 itd.) usterki. W takim przypadku nie należy wykonywać żadnych czynności, ale skontaktować się z personelem autoryzowanego serwisu. Kody **ER11** i **ER13** nie są komunikatami o błędach. Jeśli się wyświetlą, należy przeprowadzić czynności podane w części „Komunikaty o zabezpieczeniach” (poniżej).

Komunikaty o zabezpieczeniach

dF	Trwa odszranianie oblodzonej jednostki zewnętrznej. Po zakończeniu procedury odszraniania klimatyzator będzie nadal działać w trybie ogrzewania. Nie należy wyłączać urządzenia pracującego w tym trybie.
AE	Przeprowadź kontrolę łuku w okablowaniu elektrycznym. Jeśli problem nie zostanie rozwiązany, wezwij serwis. Jeśli problem występuje bardzo często, skontaktuj się z personelem autoryzowanego serwisu.
5r	W przypadku wystąpienia pewnych usterek klimatyzator nadal pracuje, aby nie pozbawiać użytkownika komfortu. W takim przypadku nie zachodzi konieczność wyłączenia klimatyzatora, ale należy natychmiast skontaktować się z personelem autoryzowanego serwisu.
HL	Występują wahania napięcia elektrycznego, należy odczekać do przywrócenia prawidłowego napięcia.
ER11 ER13	Kody ER-13 i ER-11 oraz komunikaty wyświetlane na wyświetlaczu jednostki wewnętrznej to komunikaty dotyczące zabezpieczeń celem ochrony urządzenia przed niektórymi szkodliwymi skutkami wynikającymi z nadmiernego prądu z kompresora. Urządzenie wyłączy się po włączeniu zabezpieczeń. W przypadku ponownego uruchomienia za pomocą pilota urządzenie ponownie uruchomi się w trybie chłodzenia lub ogrzewania.



PL

Karta produktu

FN-AC1S09WH

Funkcja			
Chłodzenie			T
Ogrzewanie			T
Sezon ogrzewania			
Umiarkowany			T
Cieplejszy			N
Chłodniejszy			N
Sterowanie wydajnością			
Stale			N
Stopniowe			N
Regulowany			Y
			jednostka
Tryb chłodzenia			
Obciążenie zaprojektowane (Pdesignc)			kW
SEER (Sezonowa wydajność energetyczna)			-
Klasa Wydajności Energetycznej			-
Roczne zużycie energii			kWh/rok
Tryb ogrzewania: klimat umiarkowany (Tdesignh = -15°C)			
Obciążenie zaprojektowane (Pdesignh)			kW
SCOP (Sezonowa wydajność energetyczna)			-
Klasa Wydajności Energetycznej			-
Dodatkowa moc grzewcza (przy temperaturze -15°C na zewnątrz)			kW
Zadeklarowana wydajność (przy temperaturze -15°C na zewnątrz)			
Roczne zużycie energii			kWh/rok
Inne szczegóły			
Poziom hałasu (jednostka wewnętrzna/jednostka zewnętrzna)	L _{WA}		dB(A)
Czynnik chłodniczy			-
Potencjał tworzenia efektu cieplarnianego	GWP		kgCO ₂ równ.
Spełniane normy		EN14511: 2018	
Sposoby obliczania - normy pomiarowe		EN 14825	
<p>* Wyciek czynnika chłodniczego przyczynia się do zmian klimatu. Uwolnienie do atmosfery czynników chłodniczych o niższej wartości GWP ma mniejszy wpływ na globalne ocieplenie, niż uwolnienie czynników chłodniczych o wyższej wartości GWP. To urządzenie wykorzystuje czynnik R410A o potencjale tworzenia efektu cieplarnianego (GWP) równym 2088. To oznacza, że 1 kg gazu R410A uwolnionego do atmosfery ma 2088 razy większy wkład w globalne ocieplenie niż jeden kilogram dwutlenku węgla. W żadnym wypadku nie należy ingerować w obwód chłodniczy urządzenia i wszelkie czynności należy zlecać autoryzowanemu serwisowi. Roczne zużycie energii jest wyznaczone zgodnie ze znormalizowanymi warunkami testowymi. Rzeczywiste zużycie zależy od sposobu i miejsca wykorzystywania urządzenia.</p>			



FN-AC1S12WH / FN-AC1S12GR

Funkcja			
Chłodzenie			T
Ogrzewanie			T
Sezon ogrzewania			
Umiarkowany			T
Cieplejszy			N
Chłodniejszy			N
Sterowanie wydajnością			
Stale			N
Stopniowe			N
Regulowany			Y
			jednostka
Tryb chłodzenia			
Obciążenie zaprojektowane (Pdesignc)			kW
SEER (Sezonowa wydajność energetyczna)			-
Klasa Wydajności Energetycznej			-
Roczne zużycie energii			kWh/rok
Tryb ogrzewania: klimat umiarkowany (Tdesignh = -15°C)			
Obciążenie zaprojektowane (Pdesignh)			kW
SCOP (Sezonowa wydajność energetyczna)			-
Klasa Wydajności Energetycznej			-
Dodatkowa moc grzewcza (przy temperaturze -15°C na zewnątrz)			kW
Zadeklarowana wydajność (przy temperaturze -15°C na zewnątrz)			
Roczne zużycie energii			kWh/rok
Inne szczegóły			
Poziom hałasu (jednostka wewnętrzna/jednostka zewnętrzna)	L _{WA}		dB(A)
Czynnik chłodniczy			-
Potencjał tworzenia efektu cieplarnianego	GWP		kgCO ₂ równ.
Spełniane normy		EN14511: 2018	
Sposoby obliczania - normy pomiarowe		EN 14825	
<p>* Wyciek czynnika chłodniczego przyczynia się do zmian klimatu. Uwolnienie do atmosfery czynników chłodniczych o niższej wartości GWP ma mniejszy wpływ na globalne ocieplenie, niż uwolnienie czynników chłodniczych o wyższej wartości GWP. To urządzenie wykorzystuje czynnik R410A o potencjale tworzenia efektu cieplarnianego (GWP) równym 2088. To oznacza, że 1 kg gazu R410A uwolnionego do atmosfery ma 2088 razy większy wkład w globalne ocieplenie niż jeden kilogram dwutlenku węgla. W żadnym wypadku nie należy ingerować w obwód chłodniczy urządzenia i wszelkie czynności należy zlecać autoryzowanemu serwisowi. Roczne zużycie energii jest wyznaczone zgodnie ze znormalizowanymi warunkami testowymi. Rzeczywiste zużycie zależy od sposobu i miejsca wykorzystywania urządzenia.</p>			



PL

FN-AC1S18WH

Funkcja			
Chłodzenie			T
Ogrzewanie			T
Sezon ogrzewania			
Umiarkowany			T
Cieplejszy			N
Chłodniejszy			N
Sterowanie wydajnością			
Stale			N
Stopniowe			N
Regulowany			Y
			jednostka
Tryb chłodzenia			
Obciążenie zaprojektowane (Pdesignc)			kW
SEER (Sezonowa wydajność energetyczna)			-
Klasa Wydajności Energetycznej			-
Roczne zużycie energii			kWh/rok
Tryb ogrzewania: klimat umiarkowany (Tdesignh = -15°C)			
Obciążenie zaprojektowane (Pdesignh)			kW
SCOP (Sezonowa wydajność energetyczna)			-
Klasa Wydajności Energetycznej			-
Dodatkowa moc grzewcza (przy temperaturze -15°C na zewnątrz)			kW
Zadeklarowana wydajność (przy temperaturze -15°C na zewnątrz)			
Roczne zużycie energii			kWh/rok
Inne szczegóły			
Poziom hałasu (jednostka wewnętrzna/jednostka zewnętrzna)	L _{WA}		dB(A)
Czynnik chłodniczy			-
Potencjał tworzenia efektu cieplarnianego	GWP		kgCO ₂ równ.
Spełniane normy		EN14511: 2018	
Sposoby obliczania - normy pomiarowe		EN 14825	
<p>* Wyciek czynnika chłodniczego przyczynia się do zmian klimatu. Uwolnienie do atmosfery czynników chłodniczych o niższej wartości GWP ma mniejszy wpływ na globalne ocieplenie, niż uwolnienie czynników chłodniczych o wyższej wartości GWP. To urządzenie wykorzystuje czynnik R410A o potencjale tworzenia efektu cieplarnianego (GWP) równym 2088. To oznacza, że 1 kg gazu R410A uwolnionego do atmosfery ma 2088 razy większy wkład w globalne ocieplenie niż jeden kilogram dwutlenku węgla. W żadnym wypadku nie należy ingerować w obwód chłodniczy urządzenia i wszelkie czynności należy zlecać autoryzowanemu serwisowi. Roczne zużycie energii jest wyznaczone zgodnie ze znormalizowanymi warunkami testowymi. Rzeczywiste zużycie zależy od sposobu i miejsca wykorzystywania urządzenia.</p>			



FN-AC1S24WH

Funkcja			
Chłodzenie			T
Ogrzewanie			T
Sezon ogrzewania			
Umiarkowany			T
Cieplejszy			N
Chłodniejszy			N
Sterowanie wydajnością			
Stale			N
Stopniowe			N
Regulowany			Y
			jednostka
Tryb chłodzenia			
Obciążenie zaprojektowane (Pdesignc)			kW
SEER (Sezonowa wydajność energetyczna)			-
Klasa Wydajności Energetycznej			-
Roczne zużycie energii			kWh/rok
Tryb ogrzewania: klimat umiarkowany (Tdesignh = -15°C)			
Obciążenie zaprojektowane (Pdesignh)			kW
SCOP (Sezonowa wydajność energetyczna)			-
Klasa Wydajności Energetycznej			-
Dodatkowa moc grzewcza (przy temperaturze -15°C na zewnątrz)			kW
Zadeklarowana wydajność (przy temperaturze -15°C na zewnątrz)			
Roczne zużycie energii			kWh/rok
Inne szczegóły			
Poziom hałasu (jednostka wewnętrzna/jednostka zewnętrzna)	L _{WA}		dB(A)
Czynnik chłodniczy			-
Potencjał tworzenia efektu cieplarnianego	GWP		kgCO ₂ równ.
Spełniane normy		EN14511: 2018	
Sposoby obliczania - normy pomiarowe		EN 14825	
<p>* Wyciek czynnika chłodniczego przyczynia się do zmian klimatu. Uwolnienie do atmosfery czynników chłodniczych o niższej wartości GWP ma mniejszy wpływ na globalne ocieplenie, niż uwolnienie czynników chłodniczych o wyższej wartości GWP. To urządzenie wykorzystuje czynnik R410A o potencjale tworzenia efektu cieplarnianego (GWP) równym 2088. To oznacza, że 1 kg gazu R410A uwolnionego do atmosfery ma 2088 razy większy wkład w globalne ocieplenie niż jeden kilogram dwutlenku węgla. W żadnym wypadku nie należy ingerować w obwód chłodniczy urządzenia i wszelkie czynności należy zlecać autoryzowanemu serwisowi. Roczne zużycie energii jest wyznaczone zgodnie ze znormalizowanymi warunkami testowymi. Rzeczywiste zużycie zależy od sposobu i miejsca wykorzystywania urządzenia.</p>			



PL

Usuwanie zużytego urządzenia w sposób przyjazny dla środowiska



Ten symbol, umieszczony na produkcie lub etykiecie informacyjnej, oznacza, że zużytego klimatyzatora nie można łączyć ze zwykłymi odpadami z gospodarstw domowych. Aby zapobiec ewentualnym szkodom dla środowiska naturalnego i ludzkiego zdrowia wynikającym z nienadzorowanej utylizacji odpadów, zużyty klimatyzator należy usunąć oddzielnie i zapewnić zgodny z przepisami recykling, wspierając w ten sposób zrównoważone ponowne wykorzystanie zasobów materiałowych. Aby uzyskać więcej informacji o tym gdzie i w jaki sposób można zużyty klimatyzator poddać recyklingowi w przyjazny dla środowiska sposób, należy skontaktować się ze sprzedawcą urządzenia oraz z odpowiednimi lokalnymi placówkami. Zużytego urządzenia nie należy łączyć z innymi odpadami komercyjnymi w celu poddania recyklingowi.



Pil Jeśli chcecie Państwo usunąć zużyte baterie, skorzystajcie z odpowiednich systemów zbiórki odpadów lub punktów recyklingu. W ten sposób przyczynicie się do zapobiegania ewentualnym szkodom dla środowiska i ludzkiego zdrowia.

OSTROŻNIE: Jeśli baterie zawierają

ołów, pod symbolem „pojemnika na kółkach” znajduje się oznaczenie „Pb” (ołów).

Informacje dotyczące opakowania

Nie wolno samodzielnie demontować klimatyzatora. Demontaż systemu i czynności związane z czynnikiem chłodniczym, olejem lub innymi elementami powinny zostać przeprowadzone przez personel autoryzowanego serwisu, zgodnie z lokalnymi przepisami.

Opakowanie urządzenia wykonane jest z materiałów nadających się do recyklingu. Nie wolno usuwać opakowania razem ze zwykłymi odpadkami z gospodarstw domowych ani innymi odpadami; należy utylizować odpady z opakowania w miejscach wyznaczonych przez władze lokalne.

Zalecenia dotyczące oszczędności energii

Aby wygodnie i wydajnie korzystać z klimatyzatora, możesz podjąć następujące środki:

- Upewnij się, że wydajność klimatyzatora jest odpowiednia do przestrzeni, w której chcesz go używać. Klimatyzator o wydajności chłodzenia niższej niż wymagana w danej przestrzeni musi uruchomić kompresor, ponieważ nie jest w stanie skutecznie schłodzić pomieszczenia, co prowadzi do zwiększonego zużycia energii.
- Z drugiej strony klimatyzator o wydajności chłodzenia wyższej niż wymagana w danej przestrzeni bardzo szybko schłodzi pomieszczenie i często włączy i wyłączy kompresor. W ta-



kim przypadku zużycie energii przez klimatyzator wzrośnie. Miejsce, w którym klimatyzator jest zainstalowany, nadmiernie się wychłodzi powodując dyskomfort. Ponadto klimatyzatory o wyższej wydajności emitują wyższy poziom szumów, co na małej przestrzeni również powoduje dyskomfort.

- Izolacja cieplna miejsca, w którym korzystasz z klimatyzatora zwiększy komfort i obniży zużycie energii. Dlatego ważne jest, aby prawidłowo zaizolować punkty wymiany ciepła w pomieszczeniu.
- Jeśli klimatyzator pracuje w trybie chłodzenia, zasunięcie żaluzji, zasłon lub okiennic w porze nasłonecznienia obniży zużycie energii.
- Zastosowanie rolet, plandek itp. zapobiegnie wzrostowi zużycia energii, pod warunkiem, że nie utrudnią przepływu powietrza w jednostce zewnętrznej.
- Ważne jest, aby podczas instalacji klimatyzatora przestrzegać zasad lokalizacji jednostki wewnętrznej i zewnętrznej. W szczególności nie powinno być jakichkolwiek przeszkód przed wlotami i wylotami powietrza w jednostce wewnętrznej i zewnętrznej, uniemożliwiającymi przepływ powietrza.
- Ustawienie klimatyzatora na temperatury niższe niż wymagane w trybie chłodzenia zwiększy zużycie energii i obniży poziom komfortu. Można korzystać z klimatyzatora przy wyższym ustawieniu temperatury, zamiast używać go przez cały czas przy najniższym ustawieniu temperatury.
- Regularnie czyść filtry zatrzymujące

kurz. Zablokowane filtry uniemożliwią przepływ powietrza oraz uzyskanie oczekiwanej wydajności klimatyzatora, a związane z tym nadmierne obciążenie klimatyzatora spowoduje zwiększenie zużycia energii.

- Możesz obniżyć zużycie energii wykorzystując funkcje programowania klimatyzatora. Upewnij się, że klimatyzator wyłącza się, jeśli nie korzystasz z pomieszczenia, oraz włącza się, jeśli z korzystasz z pomieszczenia.
- Bardzo ważne jest czyszczenie elementów wymiany ciepła w jednostce wewnętrznej i zewnętrznej. Jeśli elementy wymiany ciepła są zabrudzone lub zablokowane, klimatyzator musi pracować dłużej, by zapewnić chłodzenie, co z kolei prowadzi do zwiększonego zużycia energii. Dlatego zalecamy serwisowanie klimatyzatora przynajmniej raz w roku.
- Coroczna konserwacja nie jest objęta gwarancją.
- Zalecamy ustawienie prowadnic powietrza w ten sposób, aby nawiew powietrza nie przeszkadzał osobom w pomieszczeniu.
- Nie należy zmieniać ustawień trybu pracy klimatyzatora, o ile nie jest to rzeczywiście konieczne.
- Ze względu na oszczędność energii znacznie bardziej odpowiednie jest ustawienie w klimatyzatorze temperatury w zakresie 24–28°C w przypadku trybu chłodzenia oraz 25–28°C w trybie ogrzewania. Nie należy zmieniać tych ustawień, o ile nie jest to rzeczywiście konieczne.

Finlux Hotline

+ 48 222 727 322



ENG

PL

FINLUX

Split Type Inverter Air Conditioner

Flora

FN-AC1S09WH / FN-AC1S09GR

FN-AC1S12WH / FN-AC1S12GR

FN-AC1S18WH / FN-AC1S18GR

FN-AC1S24WH / FN-AC1S24GR

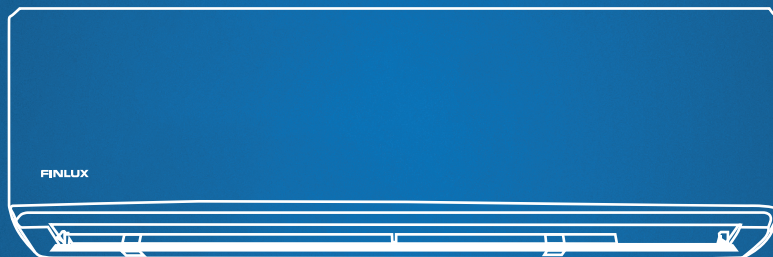

Installation manual
Instrukcja montażu

SPIS TREŚCI

1. ŚRODKI OSTROŻNOŚCI	30
2. PRZED INSTALACJĄ	34
3. INSTALACJA URZĄDZENIA	38
4. TEST I URUCHOMIENIE	52

1. ŚRODKI OSTROŻNOŚCI



Przed zainstalowaniem i przystąpieniem do korzystania z opisywanego urządzenia należy się uważnie zapoznać z dostarczonymi instrukcjami. Producent nieprawidłowa instalacja i użytkowanie spowodują obrażenia i szkody. Należy zawsze przechowywać instrukcje wraz z urządzeniem na wypadek późniejszych wątpliwości.

1.1 Bezpieczeństwo dzieci i osób wrażliwych



OSTRZEŻENIE

Ryzyko uduszenia, obrażeń lub trwałego kalectwa

- Urządzenie może być użytkowane przez dzieci w wieku powyżej 8 lat i osoby o zmniejszonych możliwościach fizycznych, sensorycznych i umysłowych, a także przez osoby bez doświadczenia i odpowiedniej wiedzy, jeśli są pod nadzorem osoby odpowiedzialnej za ich bezpieczeństwo lub zostały poinstruowane na temat bezpiecznego użytkowania urządzenia rozumieją wiążące się z nim zagrożenia.
- Dzieci nie powinny wykorzystywać urządzenia do zabawy.
- Dzieci nie powinny czyścić urządzenia ani wykonywać czynności konserwacyjnych, jeśli pozostają bez nadzoru.

1.2 Instalacja i użytkowanie



OSTRZEŻENIE

Ryzyko uduszenia, obrażeń lub trwałego kalectwa

- Klimatyzator musi być uziemiony. Nieodpowiednie uziemienie może spowodować porażenie prądem. Przewodu uziemiającego nie wolno podłączać do rur gazowych ani wodociągowych, instalacji odgromowej ani przewodu uziemiającego linii telefonicznej. Po zamontowaniu urządzenia należy włączyć, aby sprawdzić szczelność uziemienia. Zaniedbanie może doprowadzić

do porażenia prądem i uszkodzenie urządzenia.

- Urządzenie należy zamontować zgodnie z „Instrukcją montażu” autoryzowanego serwisu firmy FINLUX. Użytkownicy nie powinni samodzielnie montować klimatyzatora. W przeciwnym razie mogą wystąpić uszkodzenia i obrażenia.
- Okablowanie powinno zostać przeprowadzone przez wykwalifikowanego elektryka zgodnie z krajowymi przepisami dotyczącymi instalacji elektrycznych.
- W przypadku podłączenia klimatyzatora na stałe do wspólnej instalacji elektrycznej oraz prądu upływu, który może przekraczać 10 mA, należy zainstalować bezpiecznik różnicowy o prądzie roboczym nie większym niż 30 mA na stałym okablowaniu.
- Klimatyzator należy podłączyć do sieci o odpowiednim natężeniu prądu z łącznikiem zwłocznym typu V.
- Nie wolno instalować klimatyzator w pobliżu palnych gazów lub cieczy. Mogłoby to doprowadzić do pożaru. Aby uniknąć nadmiernych szumów i wibracji, należy poprosić personel autoryzowanego serwisu o odpowiednie zamocowanie klimatyzatora.
- Należy poprosić personel autoryzowanego serwisu o zainstalowanie klimatyzatora w miejscu, w którym nie będzie przeszkadzać sąsiadom.
- Po zamontowaniu urządzenia wyłącznik sieciowy/bezpiecznik powinien być łatwo dostępny.
- Klimatyzator należy podłączyć i obsługiwać wyłącznie zgodnie z informacjami podanymi na etykiecie urządzenia. Przed użyciem klimatyzatora należy sprawdzić, czy napięcie sieciowe jest zgodne z wartością podaną na etykiecie urządzenia.
- Klimatyzator należy podłączyć i wyłącznie korzystać z klimatyzatora podłączonego do uziemionej sieci energetycznej zabezpieczonej za pomocą bezpiecznika.
- Producent nie ponosi odpowiedzialności za szkody powstałe w wyniku eksploatacji urządzenia bez uziemienia.
 - Instalację i naprawy należy zawsze powierzać personelowi autoryzowanego serwisu.

- Producent nie ponosi odpowiedzialności za jakiegokolwiek szkody powstałe w wyniku czynności przeprowadzonych przez osoby nieupoważnione
- Jednostkę wewnętrzną należy zamontować na wysokości co najmniej 15 cm poniżej sufitu.
- Nie wolno wsuwać palców ani żadnych przedmiotów do otworów wlotowych ani wylotowych jednostki wewnętrznej lub zewnętrznej.
- Nie wolno ustawiać żadnych przedmiotów przed jednostką zewnętrzną ani nakrywać urządzenia.
- Nie wolno wsuwać jakiegokolwiek przedmiotów między kierownice wydmuchu powietrza. Wentylator jednostki wewnętrznej mógłby ulec uszkodzeniu powodując obrażenia.
- Ponieważ wentylator obraca się z wysoką prędkością, może spowodować obrażenia.
- Aby zapobiec uszkodzeniu klimatyzator w przypadku przerw w zasilaniu, wyładowań atmosferycznych lub burz, należy odłączyć urządzenie od zasilania wyłączając bezpiecznik/wyłącznik sieciowy.
- Zaniedbanie może doprowadzić do pożaru lub porażenia prądem.
- Urządzenie zawiera fluorowane gazy cieplarniane, objęte Protokołem z Kioto.
- Nie wolno wystawiać ciała na bezpośrednie działanie nawiewanego powietrza przez dłuższy czas. W żaden sposób nie wolno narażać ludzi, zwierząt domowych ani roślin na bezpośrednie działanie ciepłego lub chłodnego powietrza nawiewanego z klimatyzatora. Kierunek nawiewu powietrza należy ustawić w ten sposób, aby powietrze nie było nawiewane bezpośrednio na osoby w pomieszczeniu.
- Nie narażaj się na działanie chłodnego nawiewanego powietrza przez dłuższy czas. Może to doprowadzić do problemów zdrowotnych.
- Należy zamknąć okna i drzwi; w przeciwnym razie wydajność chłodzenia lub ogrzewania może ulec obniżeniu.
- Nie wolno korzystać z klimatyzatora przez długi czas w pomieszczeniach, które nie są w ogóle wentylowane. W przypadku jednoczesnego działania klimatyzatora i innych urządzeń, np. kuchenki, należy od czasu do czasu wietrzyć pomieszczenie.
- W przypadku bardzo wysokiego poziomu wilgotności albo otwartych okien lub drzwi nie wolno pozostawiać pracującego klimatyzatora przez dłuższy czas.
- Nie wolno pozostawiać klimatyzatora na wolnym powietrzu (słońce, deszcz itp.); nie dotyczy jednostki zewnętrznej.
- Klimatyzator przeznaczony jest do użytku domowego w pomieszczeniach. Nie wolno wykorzystywać klimatyzatora do celów innych niż chłodzenie i ogrzewanie pomieszczenia, w którym się znajdujesz, np. do ochrony wrażliwego sprzętu, żywności, zwierząt domowych, roślin itp.
- Wykorzystanie klimatyzatora niezgodnie z jego przeznaczeniem może doprowadzić do uszkodzenia urządzenia lub niebezpiecznych warunków i utraty gwarancji. Uszkodzenia powstałe w takich warunkach są rekompensowane przez użytkownika. Należy używać klimatyzatora wyłącznie zgodnie z określonym przeznaczeniem.
- Aby uniknąć przeciążenia obwodu elektrycznego, nie wolno używać innego urządzenia o dużym poborze mocy w tym samym obwodzie. Nie wolno stosować przedłużaczy ani listew zasilających. Zignorowanie tego zalecenia może doprowadzić do porażenia prądem lub uszkodzenia klimatyzatora.
- Urządzenie może być obsługiwane przez dzieci powyżej ósmego roku życia lub osoby z obniżonymi zdolnościami fizycznymi, zmysłowymi bądź umysłowymi, a także przez osoby bez doświadczenia i wiedzy na temat obsługi, jeśli pozostają pod opieką osób odpowiedzialnych za ich bezpieczeństwo, udzielono im instrukcji na temat bezpiecznego użytkowania klimatyzatora oraz rozumieją wiążące się z nim zagrożenia.
- Dzieci nie powinny wykorzystywać klimatyzatora do zabawy. Dzieci nie powinny czyścić urządzenia ani wykonywać czynności konserwacyjnych, jeśli pozostają bez nadzoru ze strony osób dorosłych.
- Dzieci nie powinny zbliżać się do urządzenia, zwłaszcza do jednostki wewnętrznej.
- Dzieci nie powinny czyścić urządzenia ani

wykonywać czynności konserwacyjnych, jeśli pozostają bez nadzoru.

- Materiały zastosowane do opakowania urządzenia mogą doprowadzić do uduszenia. Należy przechowywać je w miejscu niedostępnym dla dzieci.
- Przed użyciem należy dokładnie sprawdzić działanie klimatyzatora.
- Z klimatyzatora należy korzystać tylko wtedy, jeśli korpus urządzenia i przewód zasilający nie są uszkodzone.
- Należy regularnie sprawdzać, czy przewód zasilający nie jest uszkodzony. Nie wolno naciągać przewodu zasilającego klimatyzatora. Nie wolno umieszczać żadnych przedmiotów na przewodzie zasilającym.
- Uszkodzony przewód zasilający powinien zostać wymieniony przez personel autoryzowanego serwisu zalecanego przez producenta, aby uniknąć niebezpieczeństwa.
- Nie wolno korzystać z klimatyzatora w następujących przypadkach:
 - Jeśli klimatyzator lub przewód zasilający jest uszkodzony,
 - Jeśli klimatyzator nie działa prawidłowo,
 - Jeśli elementy elektryczne klimatyzatora są w widoczny sposób uszkodzone,
 - Jeśli klimatyzator jest wilgotny, wpadł do wody lub innej cieczy, został narażony na zalanie wodą, doszło do styczności elementów elektrycznych urządzenia z wodą,
 - Jeśli klimatyzator emituje nietypowe szумы, dym lub zapachy.
- W przypadku stwierdzenia któregośkolwiek z powyżej wymienionych przypadków należy natychmiast wyłączyć klimatyzator, odłączyć go od sieci elektrycznej i skontaktować się z personelem autoryzowanego serwisu.
- Uszkodzony klimatyzator lub jego elementy mogą spowodować poważne obrażenia i pożar.
- W przypadku jakiegokolwiek uszkodzenia nie wolno próbować naprawiać ani demontować klimatyzatora samodzielnie.
- Jeśli klimatyzator zostanie nieprawidłowo ponownie zmontowany, może dojść do porażenia prądem podczas eksploatacji.
- Opisany klimatyzator nie zawiera żadnych elementów, które mogą być naprawiane przez użytkownika.
- Stosowanie wyposażenia niezalecanego przez producenta może doprowadzić do obrażeń i uszkodzenia klimatyzatora.
- System chłodzenia, w którym przepływa czynnik chłodniczy w st. gazowym, należy chronić przed uszkodzeniami.
- Wyciek czynnika chłodniczego w st. gazowym spowodowany uszkodzeniem przewodów gazowych w wymienniku ciepła i posycia górnej powierzchni złączy rur może spowodować podrażnienie skóry i uszkodzenie oczu.
- Podczas pracy urządzenia nie wolno zakrywać ani umieszczać jakichkolwiek przedmiotów przed otworami wlotowymi i wylotowymi powietrza w klimatyzatorze lub jednostce zewnętrznej.
- Nie wolno rozpylać palnych gazów ani gazowych czynników chłodniczych w pobliżu klimatyzatora.
- W przypadku wycieku gazowego czynnika chłodniczego z klimatyzatora należy otworzyć okna, przewietrzyć pomieszczenie i wezwać personel autoryzowanego serwisu.
- W przypadku wycieku palnego gazu w pomieszczeniu, w którym znajduje się klimatyzator, należy zamknąć gaz i wyłączyć urządzenie. Nie wolno ponownie uruchamiać klimatyzatora przed całkowitym przewietrzeniem pomieszczenia.
- Nie wolno umieszczać urządzeń grzewczych w pobliżu klimatyzatora ani przewodu zasilającego. Nadmierne ciepło, które może być emitowane przez tego rodzaju urządzenia, mogłoby spowodować roztopienie plastikowych elementów klimatyzatora.
- Nie wolno dotykać ani uruchamiać klimatyzatora mokrymi lub wilgotnymi rękami.
- Jeśli klimatyzator nie będzie używany przez dłuższy czas, należy odłączyć zasilanie sieciowe za pomocą bezpiecznika.
- Po przywróceniu zasilania po przerwie klimatyzator uruchomi się ponownie w ostatnio ustawionym trybie pracy.
- Jeśli opuszczasz mieszkanie przed przywróceniem zasilania, wyłącz zasilanie

klimatyzatora za pomocą wyłącznika sieciowego.

- Nie wolno wrzucać ani wsuwać jakichkolwiek przedmiotów do otworów w urządzeniu.
- W następujących przypadkach należy upewnić się, że klimatyzator jest wyłączony, a zasilanie sieciowe odłączone za pomocą bezpiecznika/wyłącznika sieciowego:
 - Przed przystąpieniem do instalacji.
 - Przed przystąpieniem do czyszczenia i konserwacji.
 - Przed przystąpieniem do naprawy.
- Nie wolno spożywać wody odprowadzanej z klimatyzatora. W przeciwnym mogą wystąpić poważne problemy zdrowotne.
- Nie wolno pozostawiać jednostki wewnętrznej na deszczu ani w miejscach, w których urządzenie może ulec zamoczeniu.
- Jeśli klimatyzator ma zostać przeniesiony w inne miejsce i ponownie zainstalowany, należy skontaktować się personelem autoryzowanego serwisu.
- Wskazówki dotyczące bezpieczeństwa, które należy wziąć pod uwagę podczas
 - czyszczenia i przeprowadzania czynności
 - konserwacyjnych
- Aby uniknąć ryzyka porażenia prądem, przed przystąpieniem do czyszczenia należy wyłączyć klimatyzator i odłączyć od zasilania sieciowego za pomocą bezpiecznika lub wyłącznika sieciowego.
- Do czyszczenia klimatyzatora nie wolno stosować płynów ani żrących detergentów.
- Nie wolno rozpryskiwać na urządzeniu wody ani innych płynów; w przeciwnym razie może dojść do uszkodzenia plastikowych elementów, a nawet porażenia prądem.
- Aby uniknąć zwarcia i pożaru, należy utrzymać jednostkę wewnętrzną w suchym stanie. Czyszczenie i czynności konserwacyjne klimatyzatora należy przeprowadzać zgodnie z opisem podanym w części „Czyszczenie i konserwacja”.

- Do czyszczenia klimatyzatora nie wolno stosować środków chemicznych. Nie wolno używać substancji takich jak benzyna lub rozpuszczalnik.
- Włóż filtr powietrza po całkowitym wysuszeniu. Praca urządzenia bez założonych filtrów może doprowadzić do awarii.

1.3 Przenoszenie i transport

- W przypadku przenoszenia i transportu klimatyzatora należy zwrócić uwagę na symbol STRZAŁKI podczas przenoszenia jednostki wewnętrznej.
- Jednostkę zewnętrzną należy przenosić i przechowywać w pozycji pionowej.
- Nie wolno kłaść ciężkich przedmiotów ani samemu stawać na obudowie jednostki wewnętrznej lub zewnętrznej.
- W celu ponownej instalacji klimatyzatora w nowym miejscu należy skontaktować się z personelem autoryzowanego serwisu.

2. PRZED INSTALACJĄ



Wszystkie rysunki w niniejszej instrukcji służą wyłącznie do celów informacyjnych. Rzeczywisty wygląd zakupionej jednostki wewnętrznej może nieznacznie różnić się na panelu przednim i w oknie wyświetlacza. Rzeczywisty wygląd posiada pierwszeństwo.

2.1 Narzędzia wymagane do przeprowadzenia instalacji

1. Poziomica
2. Wiertarka elektryczna
3. Wiertło rdzeniowe (ø 55 mm / ø 70 mm)
4. Zestaw narzędzi do przygotowania kolnierza
5. Określone klucze dynamometryczne
6. Klucz nastawny (półsrubunek)
7. Szklanka wody
8. Klucz imbusowy (5 mm)
9. Detektor wycieku gazu
10. Pompa próżniowa/termomete
11. Manometr
12. Instrukcja obsługi
13. Termometr
14. Multimetr
15. Przyrząd do cięcia rur
16. Taśma miernicza
17. Śrubokręt (krzyżakowy i płaski)
18. Szczypce i przecinak
19. Zestaw kluczy nasadowych i kluczy imbusowych
20. Klucze imbusowe
21. Gumowy młotek klinowy
22. Klucz nastawny
23. Zbiornik gazu R410A
24. Przewód przedłużający
25. Taśma winylowa
26. Wąż tłoczący i waga do gazu
27. Zaprawa i szpachla
28. Zestaw do wyginania rur

2.2 Akcesoria

Liczba	Nazwa akcesorium	Ilość
1	Płyta montażowa jednostki wewnętrznej	1
2	Zacisk kotwowy	6
3	Śruba samomocująca	6
4	Pilot zdalnego sterowania 1	1
5	Wspornik do zamocowania pilota	1
6	Bateria (typ AAA, 1,5 V) 2	2
7	Nakrętka (do rury z cieczą)	1
8	Nakrętka (do rury z gazem)	1
9	Taśma dekoracyjna	1
10	Zespół rur instalacyjnych 1	1
11	Przewód izolacyjny do rur na czynnik chłodniczy	1
12	Przewód zasilający jednostki zewnętrznej	1
13	Rurka odprowadzająca kondensat	1
14	Przewód łączący jednostkę wewnętrzną/zewnętrzną	1
15	Urządzenie do odprowadzania kondensatu	1

Uwaga: Inne elementy niezbędne do instalacji, oprócz wyżej wymienionych, dostarcza użytkownik/instalator.

2.3 Product Description

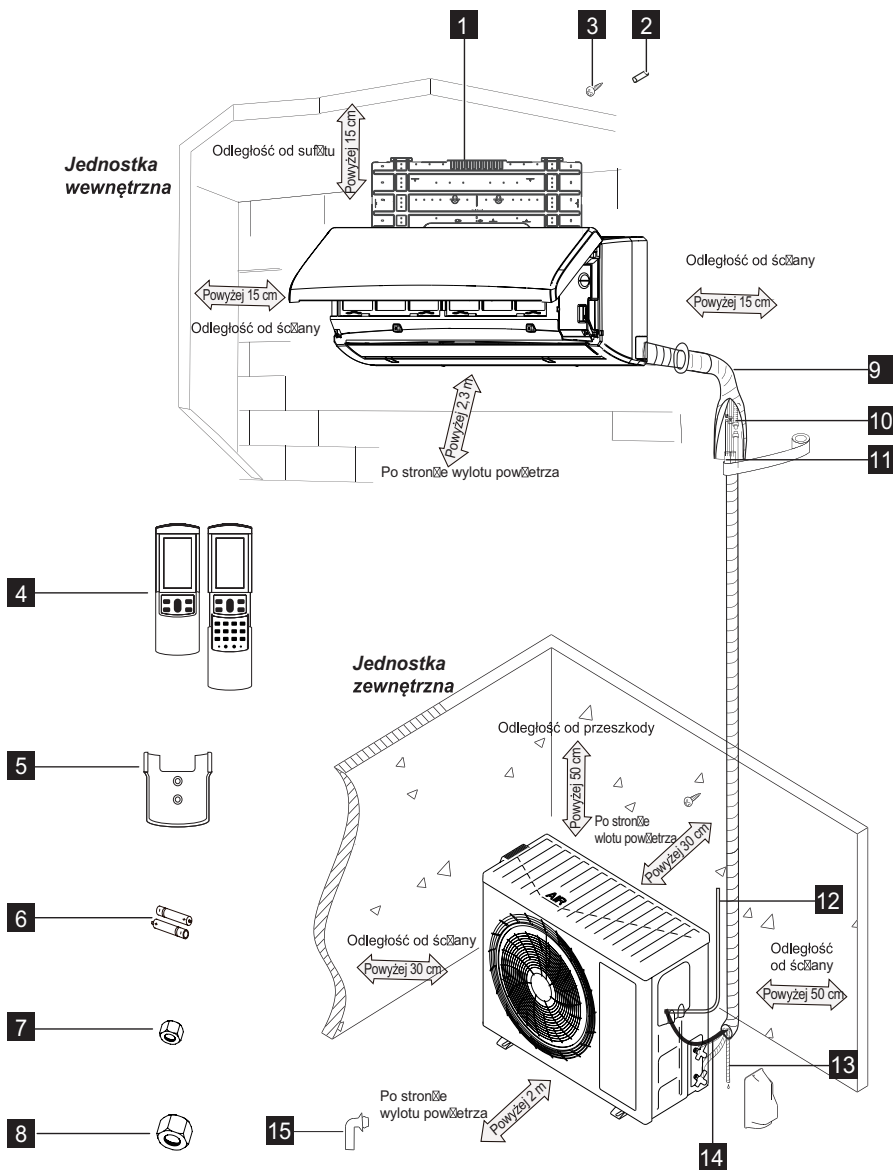

UWAGA

Wszystkie rysunki w niniejszej instrukcji służą wyłącznie do celów informacyjnych. Rzeczywisty wygląd zakupionej jednostki wewnętrznej może nieznacznie różnić się na panelu przednim i w oknie wyświetlacza.

2.4 Miejsce instalacji

- Nie wolno instalować urządzenia w miejscach, w których występują/ znajdują się:
 - silne źródła ciepła;
 - opary lub palne gazy;
 - zanieczyszczenia cząsteczkami oleju;
 - urządzenia elektromagnetyczne wysokiej częstotliwości (np. sprzęt spawalniczy lub urządzenia medyczne);
 - wysokie zasolenie (np. w pobliżu obszarów przybrzeżnych);
 - gazy siarczkowe (np. ródlą gorącej wody);
 - niska jakość powietrza.

Jednostka wewnętrzna:

- Należy zachować minimalne odległości montażowe określone w niniejszej instrukcji. Nie wolno blokować otworów wlotowych ani wylotowych.
- Nie wolno korzystać z urządzenia w miejscach o wyjątkowo wysokiej wilgotności.
- Jednostkę wewnętrzną należy zainstalować w miejscu niedostępnym dla dzieci.
- Ściana powinna być wystarczająco mocna, aby utrzymać ciężar i wibracje urządzenia.
- Należy pozostawić wolną przestrzeń umożliwiającą przeprowadzanie czyszczenia i czynności konserwacyjnych.
- Filtr powietrza powinien pozostać dostępny.
- Należy zachować odległość przynajmniej 1 m między klimatyzatorem i innymi urządzeniami elektrycznymi.
- Jednostkę wewnętrzną należy zainstalować w miejscu, w którym odprowadzanie kondensatu nie będzie utrudnione.
- Należy zainstalować w miejscu chronionym przed bezpośrednim działaniem promieni słonecznych. Jednostkę zewnętrzną należy

zainstalować w miejscu:

- W którym nie będzie narażona na działanie deszczu, silnego wiatru ani bezpośredniego światła słonecznego.
 - (W przypadku narażenia urządzenia na bezpośrednie działanie promieni słonecznych należy zainstalować oddzielną roletę przeciwsłoneczną.)
 - Zapewniającym dobry przepływ powietrza, niewzmacniającym szumów ani wibracji, zwłaszcza by uniknąć niepokojenia sąsiadów. (Urządzenia powinny być podłączone do stałej instalacji, a jednostka zewnętrzna umocowana do podłoża.)
 - Zapewniającym dobrą wentylację i które nie jest zapyłone. Urządzenie nie może być blokowane przez jakiegokolwiek przeszkody, utrudniające przepływ powietrza w pobliżu wlotu i wylotu powietrza.
 - Wolnym od zwierząt i roślin.
 - Nieblokującym przepływu powietrza.
 - W którym pozostaje dostatecznie dużo wolnego miejsca do przeprowadzania czyszczenia, konserwacji i czynności serwisowych.
 - Niedostępnym dla dzieci.
 - Które jest suche.
 - Zapewniającym łatwe odprowadzanie kondensatu z jednostki wewnętrznej.
 - Zapewniającym łatwe podłączenie w ramach maksymalnej długości rur na czynnik chłodniczy (20 metrów w przypadku modeli o wydajności 12K, 30 metrów w przypadku 18K i 24K).
- UWAGA:**
1. Należy dodać (modele o wydajności 12K: 15 gramów; modele o wydajności 18K: 25 gramów; modele o wydajności 24K: 30 gramów) czynnika chłodniczego na każdy metr, jeśli długość rury przekracza cztery metry. Dodatkową ilość czynnika chłodniczego należy uzupełnić, jeśli długość rur przekracza pięć metrów.
 2. Różnica wysokości między jednostką wewnętrzną i zewnętrzną powinna być mniejsza niż 10 m w przypadku modeli wydajności 12K, 15 m w przypadku

3. Minimalna długość podłączonych rur nie powinna być mniejsza niż trzy metry.

Środki ostrożności dotyczące urządzeń elektrycznych

- Urządzenie należy prawidłowo uziemić. W przypadku braku odpowiedniej linii uziemienia w miejscu instalacji klimatyzatora nie wolno stosować metody zerowania na linii neutralnej.
- Należy ostrzec klienta o braku odpowiedniego uziemienia i nie przeprowadzać instalacji.
- Należy zainstalować wyłącznik różnicowoprądowy (RCD) w celu ochrony przed obrażeniami ciała w przypadku wystąpienia prądu upływu.
- Linie zasilającą należy wyposażyć w wyłącznik o odległości styków co najmniej 3 mm na wszystkich liniach.
- Instalacja powinna być zgodna z lokalnymi przepisami dotyczącymi bezpieczeństwa elektrycznego oraz innymi odpowiednimi przepisami lokalnymi.
- Instalację urządzenia należy przeprowadzić zgodnie z obowiązującymi przepisami krajowymi.
- Nie wolno przykładać zbyt dużej siły do przewodu zasilającego.
- Odległość między urządzeniem a źródłami ciepła powinna wynosić co najmniej 1,5 m.
 - Należy wykorzystać dedykowany obwód zasilania prądu przemiennego. Nie wolno stosować uszkodzonego wyłącznika sieciowego lub o zbyt niskich parametrach.
 - Upewnij się, że przewód napięciowy, neutralny i uziemiający w gniazdku elektrycznym są prawidłowo podłączone.
 - Nieodpowiednie lub nieprawidłowe połączenia elektryczne mogą spowodować porażenie prądem lub pożar.
 - Nie wolno wymieniać przewodu zasilającego ani przedłużać go w nieprawidłowy sposób.

Wymagania dotyczące uziemienia

- Opisany klimatyzator jest urządzeniem elektrycznym typu I. Upewnij się, że jest prawidłowo uziemiony.
- Przewód żółto-zielony jest przewodem uziemiającym, którego nie wolno wykorzystywać do innych celów.
- Nieprawidłowe uziemienie może spowodować porażenie prądem.
- Rezystancja uziemienia powinna być zgodna z lokalnymi przepisami.
- Zasilanie sieciowe powinno być wyposażone w styk uziemienia.
- Przewodu uziemiającego nie wolno podłączać do rur wodociągowych, gazowych, sanitarnych ani innych potencjalnie niebezpiecznych miejsc.
- Bezpieczniki powinny być zgodne z zalecanym modelem i wartościami znamionowymi podanymi na pokrywie bezpiecznika lub płycie elektronicznej.

3. INSTALACJA URZĄDZENIA

3.1. Instalacja jednostki wewnętrznej

3.1.1 Typ płyty montażowej

wRys. 1.

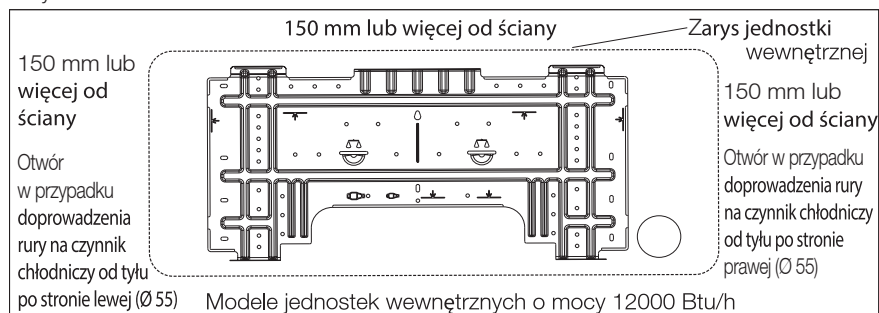

Rys. 2

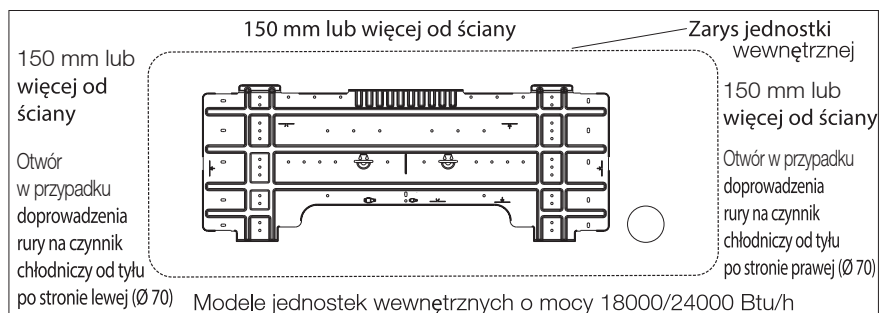

3.1.2 Instalacja wspornika do montażu na ścianie

1. Płytę montażową jednostki wewnętrznej można oddzielić od urządzenia.
2. Lokalizacja instalacji jest określona. Odległość urządzenia od sufitu powinna wynosić co najmniej 15 cm. Zainstaluj wspornik do montażu na ścianie poziomo nad elementami konstrukcyjnymi na ścianie, wykorzystując odstępy wskazane na wsporniku, jak pokazano na Rys. 1.
3. Wypoziomowanie należy przeprowadzić przy pomocy poziomicy podczas procedury instalacyjnej.

Rys. 3

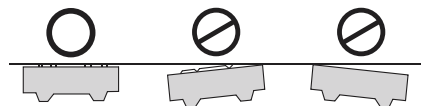

3.1.3 Wywiercenie otworów

1. Otwory wymagane do zainstalowania płyty montażowej zostały oznaczone, a jako szablon służy płyta do montażu na ścianie jednostki wewnętrznej.
2. Lokalizacja otworów na rury instalacyjne i rurkę odprowadzającą kondensat została określona.

3.1.4 Rura instalacyjna

1. Wytnij oznaczony obszar z prawej lub lewej strony korpusu urządzenia za pomocą piły itp. Wygładź przycięte krawędzie.
2. Rurę instalacyjną jednostki wewnętrznej należy przesuwac powoli i podpierac ręcznie od naroznika, aby zapobiec uszkodzeniu rury podczas wierzenia otworu i wyginania rury. Wyginanie rury ma decydujace znaczenie, zwlaszcza jezeli wylot rury znajduje sie z prawej strony.
3. Nieprawidlowa operacja gięcia rur może spowodowac pęknięcie, rozerwanie, zwężenie rury lub nadmierne szумы przepływającego czynnika chłodniczego.

Rys. 4

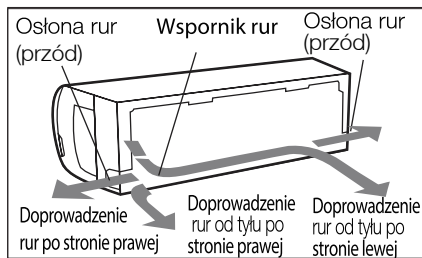

Rys. 5

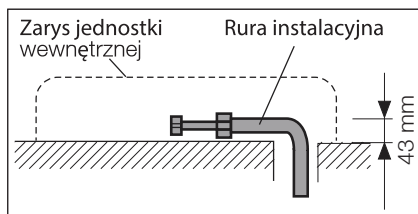

3.1.5 Odprowadzanie kondensatu

1. Jeśli urządzenie wyposażone jest w podwójne wyprowadzenie rurki odprowadzającej kondensat (dotyczy modeli o mocy 18K/24k BTU/h), należy nieco nachylić płytę montażową (1–2 stopnie) w kierunku wyprowadzenia rurki odprowadzającej kondensat.
2. Podczas wierzenia otworu należy wziąć pod uwagę kierunek wyprowadzenia

i nachylenie rurki odprowadzającej kondensat.

3. Jeśli w rynience odprowadzającej kondensat znajduje się tylko jedno wyprowadzenie rurki odprowadzającej kondensat, nie zachodzi konieczność pochylania tego wyprowadzenia, ponieważ wewnątrz rynienki odprowadzającej kondensat jest wymagane nachylenie.

Rys. 6



3.1.6 Umocowanie jednostki wewnętrznej

1. Przeprowadź rury przez otwór w ścianie.
2. Umieść górny zaczep znajdujący się z tył jednostki wewnętrznej na górnym zaczepie wspornika do montażu na ścianie, przesunij jednostkę wewnętrzną z boku na bok, aby sprawdzić, czy jest starannie umocowana

Rys. 7

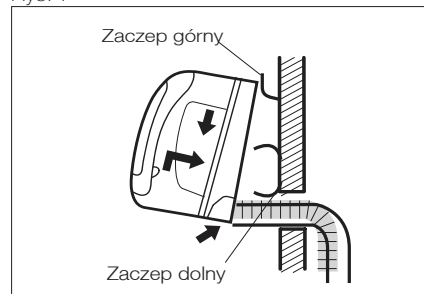

3. Dociśnij dolną część jednostki wewnętrznej do ściany. Następnie przesunij jednostkę wewnętrzną z boku na bok, w górę i w dół, aby sprawdzić, czy jest starannie umocowana.

3.1.7 Rury i owijanie

1. Starannie i równomiernie owiń

rury, przewód elektryczny i rurkę odprowadzającą kondensat taśmą, jak pokazano na rysunku z boku.

2. Ponieważ woda skroplona z tyłu jednostki wewnętrznej gromadzi się w pojemniku na wodę i jest odprowadzana z pomieszczenia, nie wolno niczego innego umieszczać w pojemniku.

Rys. 8

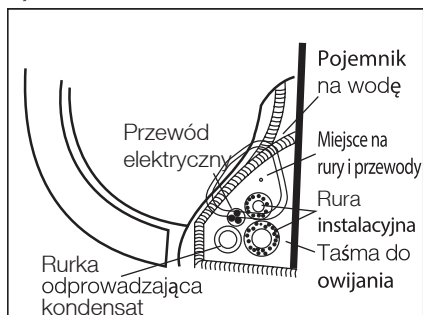

UWAGA:

- Należy najpierw podłączyć jednostkę wewnętrzną, a następnie jednostkę zewnętrzną.
- Zachowaj ostrożność, aby rurka odprowadzająca kondensat nie poluzowała się.
- Obie rury pomocnicze należy zaizolować termicznie.
- Upewnij się, że rurka odprowadzająca kondensat znajduje się w najniższej części wiązki. Umieszczenie w górnej części może doprowadzić do przepelnienia rynienki odprowadzającej kondensat wewnątrz urządzenia.
- Nigdy nie wolno krzyżować ani splatać przewodu zasilającego z innymi przewodami.
- Poprowadź rurkę odprowadzającą kondensat pochyloną w dół, aby sprawnie odprowadzać skroploną wodę.

3.2 Instalacja jednostki zewnętrznej

3.2.1 Umocowanie jednostki zewnętrznej

1. Jednostkę zewnętrzną należy zainstalować na płaskiej powierzchni uwzględniając strukturę ściany, aby

uniknąć odgłosów zgrzytania, echa i wibracji.

2. Należy wybrać miejsce, które nie jest narażone na bezpośrednie działanie promieni słonecznych. Jeśli wybrane miejsce jest narażone na bezpośrednie działanie promieni słonecznych, jednostka zewnętrzna powinna być zacieniona.
3. Zainstaluj urządzenie w miejscu, w którym będzie narażone na działanie jak najsłabszego wiatru,
4. Jeśli miejsce instalacji jest narażone na działanie silnych wiatrów, np. na obszarach przybrzeżnych, należy umieścić urządzenie wzdłuż najszerszej części ściany lub zastosować płyty ochronne.
5. Wybierz miejsce wolne od pyłu, w którym przepływ powietrza jest dobry, aby nie blokować wlotu i wylotu powietrza z urządzenia.
6. Wybierz miejsce, które zapewni łatwy montaż. Należy zadbać, aby wybrane miejsce umożliwiło łatwe przeprowadzenie czynności serwisowych.

UWAGA:

Umieszczanie jednostek zewnętrznych na ziemi jest surowo wzbronione. Jeśli urządzenie musi być umieszczone na ziemi, montaż odbywa się na konsoli jednostki zewnętrznej, instalując konsolę jak najbliżej ziemi. Jeśli taka sytuacja nie jest możliwa, montaż należy wykonać nad klinami gumowymi za pomocą śruby.

Rys. 9

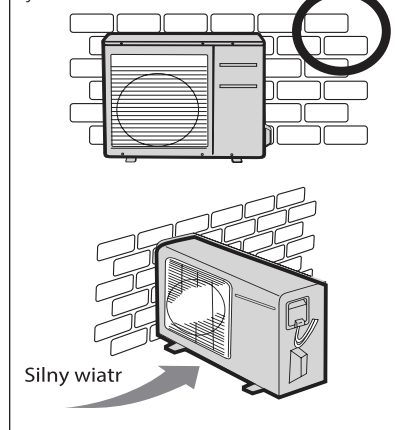

Rys. 10

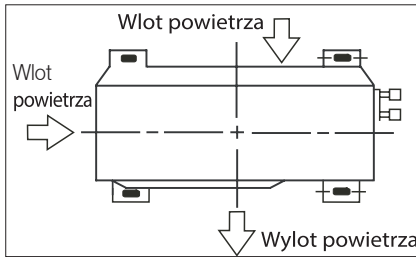

3.3 Instalacja rurowa przewodząca czynnik chłodniczy

UWAGA:

- Urządzenie jest dostarczane z wiązką rur. Nie jest zalecane cięcie. Jeśli są zbyt długie, należy zapętlić nadmiar.
- Należy zachować oryginalne promień zagięcia, aby nie dopuścić do zagniecenia rury.

3.3.1 Kielichowanie rur

Główną przyczyną wycieku czynnika chłodniczego jest nieprawidłowe kielichowanie. Przeprowadź prawidłowe kielichowanie, stosując poniższą procedurę:

1. Przytnij rury i przewody.
- Wykorzystaj zestaw rur lub rury zakupione lokalnie.
- Zmierz odległość między jednostką wewnętrzną a jednostką zewnętrzną.
- Przytnij rury nieco dłużej niż zmierzona odległość.
- Przytnij przewód o 1,5 m dłuższy niż długość rur.

Rys. 11

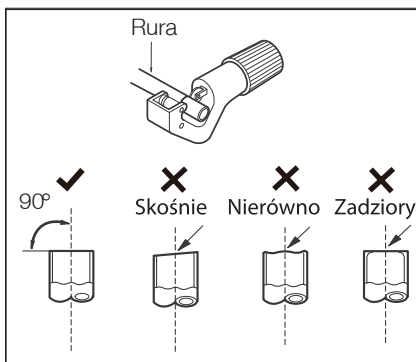

2. Usuń zadziory

- Nie usunięcie zadziorów może spowodować wyciek gazu.
- Usuń zadziory z końcówki przyciętej rury.
- Podczas wygładzania krawędzi skieruj koniec miedzianej rury w dół, aby uniknąć wpadania opiłków do wnętrza instalacji.

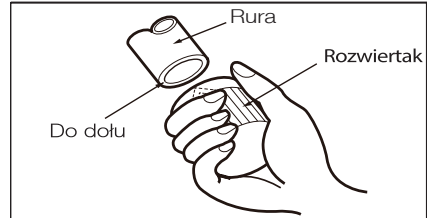

3. Nałóż nakrętkę

- Zdemontuj nakrętki przymocowane do jednostki wewnętrznej i zewnętrznej, a następnie nałóż je na rury po usunięciu zadziorów. (Nie jest możliwe nałożenie ich po skielichowaniu rur.)
- Rys. 13

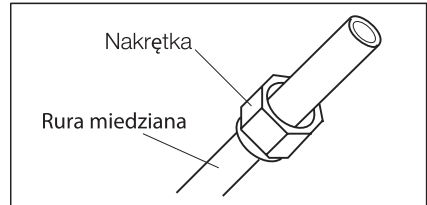

1. Kielichowanie rur

- Przeprowadź kielichowanie używając kielicharki w sposób pokazany poniżej.

Rys. 14

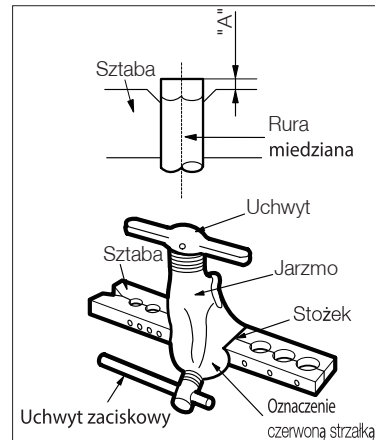

Starannie zaciśnij miedzianą rurę w narzynce, zgodnie z wymiarami podanymi w tabeli poniżej (Tab.1).

Tab. 1

Wymiary zewnętrzne (mm)	A (MM) RYS.14	
	Max.	Min
Ø 6,35 (1/4")	1,3	0,7
Ø 9,52 (3/8")	1,8	1,0
Ø 12,7 (1/2")	2,0	1,0

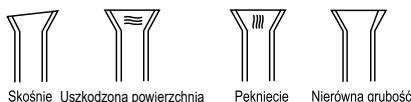

3.4 Podłączenie rur

3.4.1 Jednostka wewnętrzna

1. Podłączenie rur przeznaczonych do rur instalacyjnych:

- Wyrównaj rury przeznaczone do podłączenia. Starannie dokręć nakrętkę palcami, a następnie dokręć ją używając kluczy nastawnych w pokazany sposób.

Rys. 15

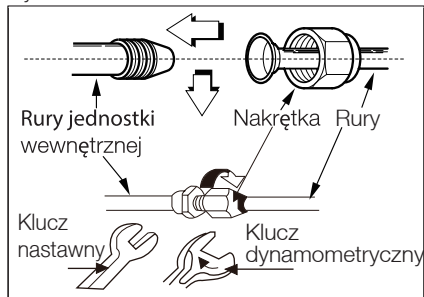

Rys. 16

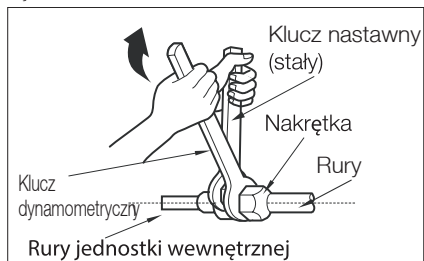

- Następnie dokręć nakrętkę za pomocą klucza nastawnego i klucza dynamometrycznego odwołując się do:

Tab. 2

Wymiary zewnętrzne (mm)	Moment dokręcania (N.m)	Dodatkowy moment dokręcania (N.m)
15	15(1.53kg.m)	17(1.73kg.m)
Ø 9,52 (3/8")	34(3.47kg.m)	37(3.77kg.m)
Ø 12,70 (1/2")	50(5.1kg.m)	54(5.5kg.m)

2. Owiń materiał izolacyjny wokół części łączącej:

- Osołoń rurę jednostki wewnętrznej i rurę instalacyjną izolacją termiczną. Owiń je razem taśmą winylową, aby nie postawić szczeliny.

Rys. 17

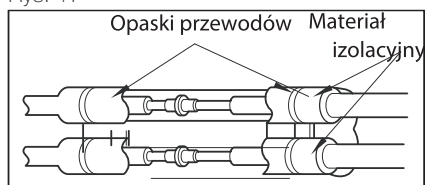

- Upewnij się, że rura ssania jest oddzielona izolacją od rury z ciecżą.

Rys. 18

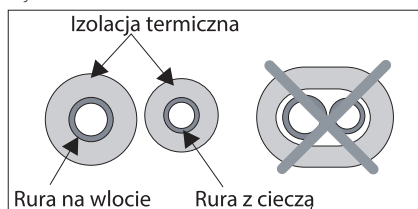

- Owiń zaizolowane rury taśmą winylową w tylnej części obudowy rur. Przymocuj przewód zasilający do rur za pomocą taśmy winylowej.

Rys. 19

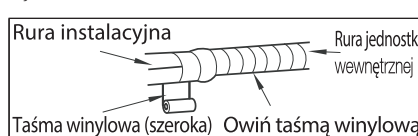

Rys. 20

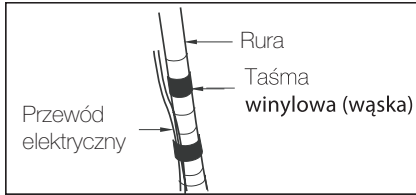

- Owinij szczelnie rurę, rurkę odprowadzającą kondensat i przewód zasilający taśmą winylową, aby pasowały do tylnej części obudowy rur.

Rys. 21

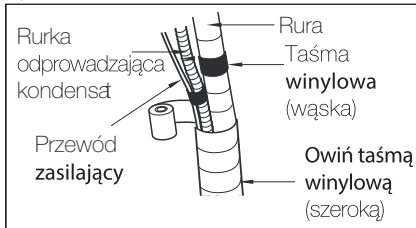

3. Podłączenie rur jednostki wewnętrznej do rur instalacyjnych:
 - Usunij podkładkę.
 - Zawieś jednostkę wewnętrzną na górnej części płyty montażowej (umieść zaczepy płyty montażowej w otworach w tylnej górnej części jednostki wewnętrznej).
 - Upewnij się, że zaczepy są prawidłowo osadzone w płycie montażowej przesuwając jednostkę wewnętrzną we wszystkich kierunkach.

Rys. 22

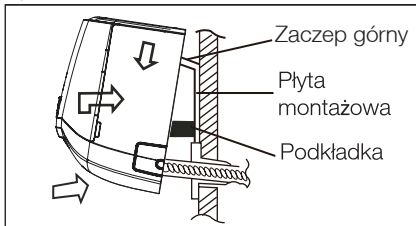

- Dociskaj dolną lewą i prawą stronę urządzenia do płyty montażowej, dopóki zaczepy nie zatrzasną się w otworach (odgłos kliknięcia).

Rys. 23

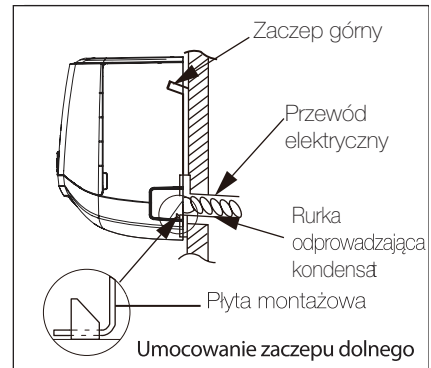

3.4.2 Jednostka zewnętrzna

1. Wyrównaj rury przeznaczone do podłączenia. Starannie dokręć nakrętkę palcami, a następnie dokręć ją używając kluczy nastawnych w pokazany sposób

Rys. 24

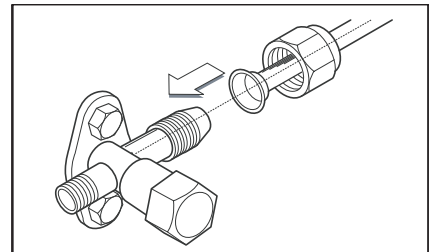

2. Następnie dokręcaj nakrętkę za pomocą klucza dynamometrycznego, dopóki klucz nie kliknie.

Rys. 25

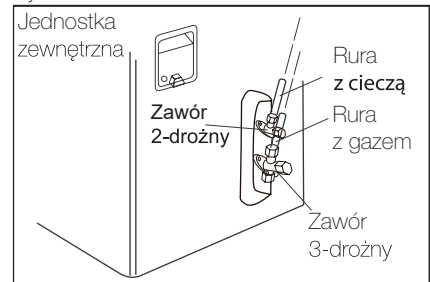

- Upewnij się, że przestrzegasz wartości podanych w poniższej tabeli momentów obrotowych:

Tab. 3

Wymiary zewnętrzne (mm)	Moment dokręcania (N.m)	Dodatkowy moment dokręcania (N.m)
zewnętrzne (mm)	15,7(1.6kg.m)	19.6(2.0kg.m)
Ø 9,52 (3/8")	29.4(3.0kg.m)	34.3(3.5kg.m)
Ø 12,7 (1/2")	49.0(5.0kg.m)	53.9(5.5kg.m)

3.4.3 Formowanie rur

1. Uformuj orurowanie, owijając część łączącą jednostki wewnętrznej materiałem izolacyjnym, a następnie zabezpiecz ją wąską i szeroką taśmą winyłową.
 - Jeśli chcesz podłączyć dodatkową rurkę odprowadzającą kondensat, koniec odpływu rurki odprowadzającej kondensat powinien zostać poprowadzony nad ziemią. Odpowiednio zamocuj rurkę odprowadzającą kondensat.
2. W przypadku instalacji jednostki zewnętrznej poniżej poziomu jednostki wewnętrznej:
 - Owiń rury, rurkę odprowadzającą kondensat i przewód elektryczny od dołu do góry.
 - Zabezpiecz owinięte rury wzdłuż zewnętrznej ściany za pomocą siodełka lub odpowiednika.

Rys 26

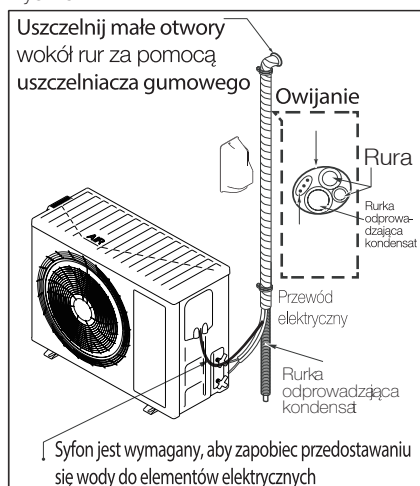

3. W przypadku instalacji jednostki zewnętrznej powyżej poziomu jednostki wewnętrznej:
 - Owiń rury i przewód elektryczny od dołu do góry.

Rys. 27

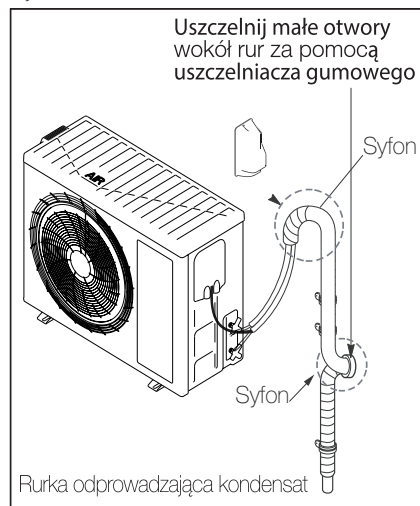

3.4.4 Sprawdzenie odprowadzania kondensatu

Rys. 28

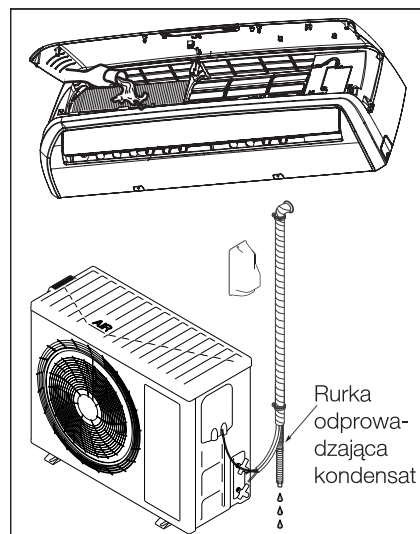

1. Otwórz i unieś panel przedni jednostki wewnętrznej.
2. Sprawdź system odprowadzania kondensatu
 - Ostrożnie napełnij ewaporator szklanką wody.
 - Upewnij się, że woda przepływa przez rurkę odprowadzającą kondensat jednostki wewnętrznej nie powodując wycieków i wypływa otworem spustowym.
3. Rurka odprowadzająca kondensat
 - Rurka odprowadzająca kondensat powinna być pochylona do dołu, aby zapewnić sprawne odprowadzanie kondensatu.

Rys. 29

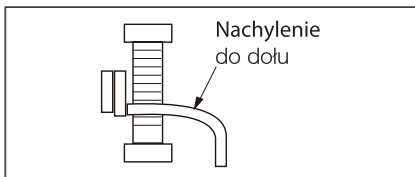

Nie wolno umieszczać rurki odprowadzającej kondensat w sposób pokazany poniżej:

Rys. 30

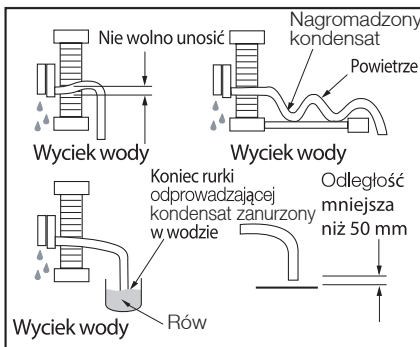

3.5 Instalacja elektryczna

3.5.1 Środki ostrożności

Zasady bezpieczeństwa elektrycznego przed rozpoczęciem instalacji:

1. W przypadku urządzeń dostarczanych z

przewodem serwisowym i wtyczką należy zapewnić dedykowany obwód zasilania i wyłącznik sieciowy zgodnie z lokalnymi przepisami dotyczącymi bezpieczeństwa elektrycznego.

2. Główny wyłącznik sieciowy musi być wyposażony w funkcje wyzwalania magnetycznego i termicznego, aby zapobiec zwarciu i przeciążeniu.
3. Urządzenie należy zainstalować zgodnie z obowiązującymi przepisami.
4. Należy zainstalować główny wyłącznik sieciowy o odpowiednim obciążeniu.
5. W przypadku problemów ze źródłem zasilania klimatyzator należy zainstalować po rozwiązaniu problemu przez klienta
6. Upewnij się, że źródło zasilania odpowiada klimatyzatorowi.
7. Upewnij się, że przewód napięciowy, neutralny i uziemiający w gniazdku elektrycznym są prawidłowo podłączone.
8. Nieodpowiednie lub nieprawidłowe połączenia elektryczne mogą spowodować porażenie prądem, pożar lub usterkę niektórych elementów elektrycznych.
9. Przed przystąpieniem do jakichkolwiek czynności związanych z elektrycznością, należy wyłączyć główne zasilanie systemu.

UWAGA:

Zapoznaj się z odpowiednimi specyfikacjami dotyczącymi instalacji elektrycznej w Dodatku (na stronie 27).

Wymagania dotyczące uziemienia

1. Urządzenie musi zostać prawidłowo uziemione i podłączone do specjalnego uziemienia przez wykwalifikowanego elektryka.
2. Przewód żółto-zielony w klimatyzatorze jest przewodem uziemiającym, którego nie wolno wykorzystywać do innych celów. Nieprawidłowe uziemienie może spowodować porażenie prądem.
3. Rezystancja uziemienia powinna być zgodna z obowiązującymi przepisami.
4. Zasilanie sieciowe w miejscu instalacji klimatyzatora powinno być wyposażone w styk uziemienia. Przewodu uziemiającego nie wolno podłączać do:

- Rur wodociągowych
- Rur gazowych
- Rur sanitarnych

3.5.2 Podłączenie przewodów elektrycznych jednostki wewnętrznej

1. Otwórz panel przedni i zdemonstuj osłonę przewodów elektrycznych, odkręcając śrubę.

Rys. 31

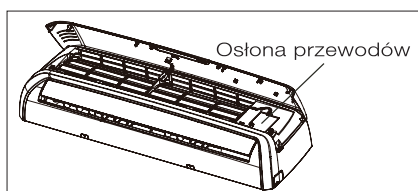

2. Poprowadź przewód zasilający i przewód sterowania sygnałem (dotyczy wyłącznie modeli z pompą ciepła) z tyłu jednostki wewnętrznej i przeciągnij go do przodu przez otwór służący do poprowadzenia przewodów, aby podłączyć.
3. Poprowadź przewody przez otwór pierścienia magnetycznego (jeśli dostępny).
4. Podłącz i przykręć przewody do kostki ze stykami zgodnie z ich kolorami.
5. Owiń przewody, które nie są połączone taśmą izolacyjną, aby nie stykały się z elementami elektrycznymi lub metalowymi.
6. Starannie zabezpiecz przewody za pomocą zacisku kabla.
7. Załóż z powrotem osłonę przewodów i dokręć ją.
8. Zainstaluj ponownie panel przedni.

Rys.32

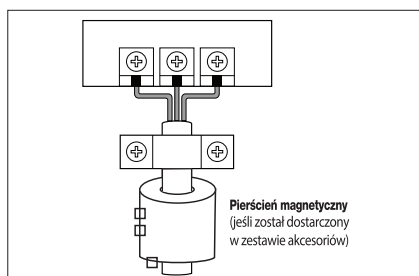

UWAGA:

- Schemat elektryczny jest przedstawiony wyłącznie w celach informacyjnych. Należy
- zapoznać się z etykietą na urządzeniu w celu prawidłowego podłączenia.
- Podłączenie wszystkich przewodów między jednostką wewnętrzną i zewnętrzną należy powierzyć wykwalifikowanemu elektrykowi.
- Jeśli długość przewodu zasilającego jest niewystarczająca, skontaktuj się ze sprzedawcą urządzenia w celu uzyskania nowego przewodu zasilającego. Samodzielne przedłużanie przewodu zasilającego jest niedozwolone.
- Po dokręceniu śrub należy ostrożnie pociągnąć za przewód w celu sprawdzenia, czy jest starannie zamocowany.
- Nie wolno łączyć dwóch przewodów zasilających razem w celu zasilania klimatyzatora.
- Nie wolno przecinać przewodu zasilającego w celu przedłużenia.

3.5.3 Podłączenie przewodów elektrycznych jednostki zewnętrznej

1. Zdemonstuj osłonę styków znajdującą się po prawej stronie płyty jednostki zewnętrznej.

Rys. 33

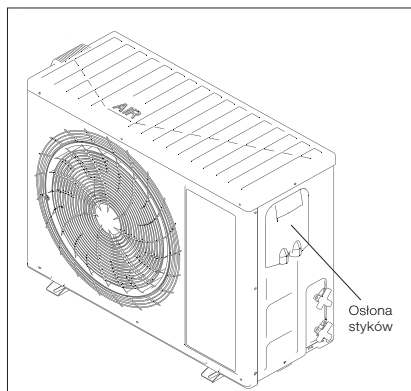

2. Zdejmij zacisk kabla. Poprowadź przewody przez otwór pierścienia magnetycznego (jeśli dostępny).
3. Podłącz i przykręć przewód zasilający i przewód sterowania sygnałem (dotyczy wyłącznie modeli z pompą ciepła) do kostki ze stykami zgodnie z numerami identyfikacyjnymi i kolorami na kostkach ze stykami jednostki wewnętrznej i zewnętrznej.
4. Aby zapobiec przedostawaniu się wody, wykonaj zabezpieczenie w kształcie litery „U” na przewodach elektrycznych w sposób pokazany na Rys. 35 (strona 21).
5. Owiń przewody, które nie są połączone taśmą izolacyjną, aby nie stykały się z elementami elektrycznymi lub metalowymi.
6. Umocuj przewody zasilające za pomocą zacisków.
7. Zainstaluj ponownie uchwyt.

Rys.34

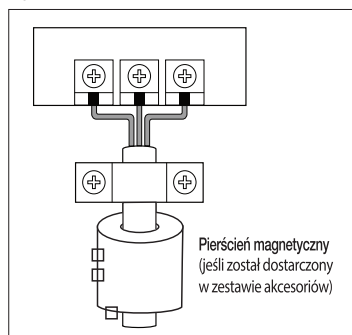
**UWAGA:**

- Schemat elektryczny jest przedstawiony wyłącznie w celach informacyjnych. Należy zapoznać się z etykietą na urządzeniu w celu prawidłowego podłączenia.

Po sprawdzeniu powyższych warunków przygotuj przewody w następujący sposób:

- Śruby mocujące przewody do kostki ze stykami mogą się obluźzać na skutek wibracji podczas transportu urządzenia.
- Sprawdź i upewnij się, że wszystkie śruby są starannie dokręcone. W przeciwnym razie może dojść do uszkodzenia przewodów.
- Upewnij się, że wydajność obwodu jest

wystarczająca.

- Upewnij się, że napięcie początkowe utrzymuje się na poziomie 90% napięcia znamionowego podanego na tabliczce znamionowej.
- Upewnij się, że przekroje przewodów są zgodne ze specyfikacją źródła zasilania.
- Zawsze należy zainstalować wyłącznik różnicowoprądowy (RCD) w mokrych lub wilgotnych miejscach.
- Spadek napięcia może zostać spowodowany przez: drgania styku, które uszkodzą punkt styku, przepalenie bezpiecznika, zakłócenia normalnego działania na skutek przeciążenia.
- Stała instalacja elektryczna powinna być wyposażona w urządzenia umożliwiające odłączenie klimatyzatora od zasilania, o separacji styku przynajmniej 3 mm dla każdej fazy.

3.6 Odpowietrzenie i test szczelności

Odpompowanie systemu jest bardzo ważne z punktu widzenia wydajności w układach chłodzenia. Podczas przeprowadzania instalacji lub gdy system jest włączony należy go odpompować. Powietrze i wilgoć w układzie chłodniczym wywołują niepożądane skutki, jak podane poniżej:

- Wzrost ciśnienia w układzie.
- Wzrost prądu pracy.
- Obniżenie wydajności chłodzenia i ogrzewania (dotyczy wyłącznie modeli z funkcją ogrzewania).
- Wilgoć w układzie chłodniczym może doprowadzić do zamarznięcia i zablokowania rurek kapilarnych.
- Woda może doprowadzić do korozji elementów w układzie chłodniczym.

Dlatego w instalacji orurowania między jednostką wewnętrzną i zewnętrzną należy przeprowadzić test szczelności i odpompować w celu usunięcia z układu wszelkich substancji niekondensujących oraz wilgoci. Procedurę odpompowania należy przeprowadzić za pomocą pompy próżniowej o wysokiej jakości. W sprzedaży dostępne są urządzenia próżniowe z precyzyjnym manometrem próżniowym i ustawieniem poziomów niskiego i

wysokiego ciśnienia.

3.6.1 Odpompowanie powietrza z wykorzystaniem pompy próżniowej

1. Sprawdź, czy wszystkie rury (po stronie z cieczą i gazem) między jednostką wewnętrzną i zewnętrzną zostały prawidłowo połączone i czy poprowadzono wszystkie przewody niezbędne do przeprowadzenia uruchomienia testowego. Zdejmij nakrętki zaworów serwisowych po stronie z gazem i po stronie z cieczą w jednostce zewnętrznej. Należy pamiętać, że na tym etapie zawory serwisowe po stronie rur z gazem i po stronie z cieczą w jednostce

zewnętrznej są zamknięte.

2. W przypadku przeniesienia urządzenia w inne miejsce należy je odpompować za pomocą pompy próżniowej.
3. Upewnij się, że czynnik chłodniczy dodawany jest do klimatyzatora zawsze w st. ciekłym.
4. Syfon olejowy powinien być instalowany co 5 m (syfon olejowy nie jest potrzebny, jeśli jednostka zewnętrzna została zainstalowana niżej niż jednostka wewnętrzna).
5. Długość rur i ilość czynnika chłodniczego w przypadku klimatyzatora typu Split (zapoznaj się z Tab. 5 na następnej stronie).

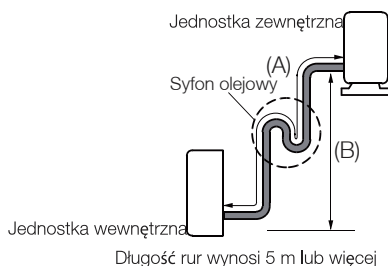
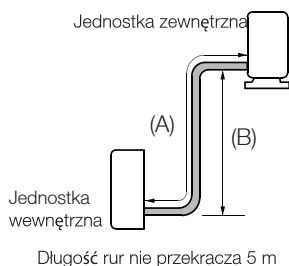

Tab. 5

Wydajność W / Btu/h	Średnica rury ssania/ odprowadzającej (mm)	Długość standardowa (m)	Maksymalna długość (m)	Maksymalna wysokość (m) (A)	Ilość dodatkowego czynnika chłodniczego (długość rur powyżej 5 m) (g/m) (*)
3517/12000	9,52 (3/8") – 6,35 (1/4")	42	01	01	5
5280/18000	12,7 (1/2") – 6,35 (1/4")	43	01	52	5
7034/24000	15,88 (5/8") – 6,35 (1/4")	43	01	53	0

(*) Jeśli długość rur przekracza pięć metrów, wymagane jest dodatkowe uzupełnienie czynnikiem chłodniczym

3.6.2 Należy zachować ostrożność w obchodzeniu się z zaworem zintegrowanym z wylotami jednostki zewnętrznej.

1. Procedura otwierania zaworu: otwórz trzpień zaworu, aż oprze się o ogranicznik. Nie wolno próbować dalszego otwierania.
2. Procedura zamykania zaworu: starannie dokręć trzpień zaworu specjalnym narzędziem. Następnie starannie dokręć nakrętkę trzpienia zaworu kluczem

nastawnym itp. Zapoznaj się z Tab. 3 na stronie 17, aby sprawdzić moment dokręcania nakrętki zaworu

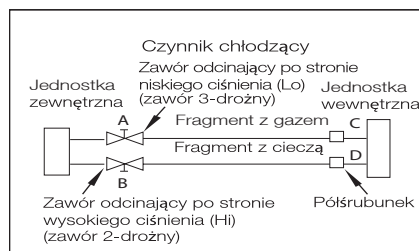

UWAGA:

- Port włączania czynnika chłodniczego jest zintegrowany z gniazdem po stronie niskiego ciśnienia, ale nie z gniazdem po stronie wysokiego ciśnienia. Gniazdo po stronie niskiego ciśnienia pokazano na poniższym schemacie.

Rys. 37

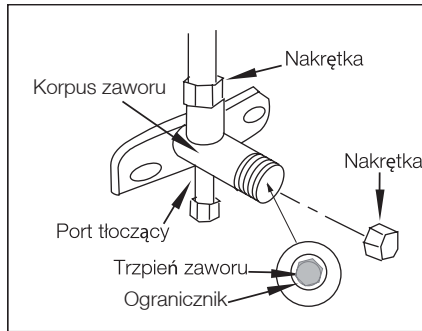
**3.6.3** Podczas korzystania z pompy próżniowej

1. W przypadku chłodzenia (latem) linia niskiego ciśnienia (niebieski przewód) jest podłączona do zaworu 3-drożnego jednostki zewnętrznej. Należy dokręcić nakrętkę.
2. W przypadku ogrzewania (zimą) linia wysokiego ciśnienia (czerwony przewód) jest podłączona do zaworu 3-drożnego jednostki zewnętrznej. Należy dokręcić nakrętkę.
3. Otwórz zawór po stronie niskiego ciśnienia manometru, obracając w lewo. Pompa próżniowa jest włączona. System rozpoczyna odpompowanie otwierając zawór linii niskiego ciśnienia manometru oraz zawór systemu.
4. Kontynuuj odpompowanie przez dziesięć minut, dopóki precyzyjny zegar próżniowy nie wskaże zera (0).
5. Zamknij zawór po stronie niskiego ciśnienia po stronie zegara manometru. Następnie pompa próżniowa wyłączy się.
6. Odłącz przewód po stronie niskiego ciśnienia manometru.
7. Po zakończeniu procedury

odpompowania należy przez pięć minut obserwować precyzyjny manometr próżniowy.

8. Upewnij się, że wskazanie ciśnienia na wskaźniku ciśnienia jest nieco wyższe od ciśnienia atmosferycznego. Procedura ma na celu sprawdzenie, czy czynnik chłodniczy prawidłowo przepływa przez rury.
9. Wznoszenie wskazówki na zegarze próżniowym oznacza wyciek w układzie.
10. W takim przypadku zachodzi konieczność sprawdzenia szczelności układu.
11. Sprawdź szczelność.
12. W tym momencie należy w szczególności sprawdzić szczelność nakrętek trzpień zaworu 3-drożnego oraz nakrętki portu serwisowego.
13. Jeśli nie występują wycieki, zawór na zaworze 2-drożnym (ciśnieniowym) na urządzeniu należy otworzyć za pomocą klucza imbusowego, co spowoduje przepływ czynnika chłodniczego do jednostki zewnętrznej
14. Zawór zwrotny jest otwarty, a system gotowy do pracy.

Rys. 38

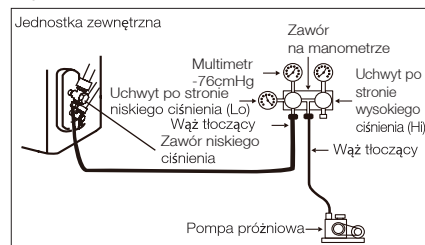
**3.7** Charging procedure**3.7.1** Instrukcja uzupełniania czynnikiem chłodniczym R410A

R410A to mieszany czynnik chłodniczy zawierający dwa różne czynniki chłodnicze. Są to: R125 i R32. Powyższe czynniki chłodnicze zawarte są w proporcji 50+50 % wewnątrz R410A. Czynnik R410A należy włączać do klimatyzatora wyłącznie w fazie ciekłej. Podczas procedury uzupełniania

czynnikiem chłodniczym nigdy nie wolno stosować czynnika R410A w stanie gazowym. Zbiornik na czynnik chłodniczy należy stawiać do góry nogami za każdym razem. W przypadku czynnika R410A należy stosować oryginalny wężyk tłoczący, ponieważ typ węży jest inny niż do czynnika R22. Węży do czynnika R22 nie można podłączyć do zaworu serwisowego na urządzeniu. Istnieją dwie opcje uzupełniania układu czynnikiem chłodniczym R410A

3.7.2 W systemie nie występują wycieki czynnika

W systemie nie występują wycieki czynnika chłodniczego. Opcja może być wymagana, jeśli kompresor, skraplacz, zawór 4-drożny itp. zostaną wymienione w systemie. Procedurę może przeprowadzić wyłącznie personel autoryzowanego serwisu. Najpierw należy przeprowadzić procedurę odpompowania urządzenia, przynajmniej godzinę po wymianie któregośkolwiek z elementów wymienionych powyżej. Procedurę uzupełniania czynnikiem chłodniczym można rozpocząć, jeśli w systemie nie występują wycieki czynnika chłodniczego. Personel autoryzowanego serwisu powinien sprawdzić jakość próżni na manometrze. Manometr powinien wskazywać -760 mmHG lub -1 bar, jeśli nie występują wycieki po zatrzymaniu pompy próżniowej. W przeciwnym razie ciśnienie wzrośnie, jeśli po zatrzymaniu pompy próżniowej w systemie wystąpi jakiegokolwiek wyciek. W przypadku jakiegokolwiek wycieku należy wyszukać i naprawić punkt wycieku. Procedurę uzupełniania czynnikiem chłodniczym należy przeprowadzać wyłącznie korzystając ze skalibrowanej wagi elektronicznej. Biomik na czynnik chłodniczy należy umieścić na wadze po podłączeniu manometru i przewodu czynnika chłodniczego do zaworu serwisowego urządzenia. Zbiornik należy zawsze ustawiać do góry nogami.

UWAGA:

- Należy zawsze uwolnić niewielką ilość czynnika chłodniczego do otoczenia, aby zapobiec przedostawaniu się powietrza do wnętrza urządzenia. Najlepszym i pewnym sposobem

uzupełnienia czynnikiem R410A jest zastosowanie wymaganej ilości zgodnie z tabliczką znamionową urządzenia. Należy zawsze sprawdzać prawidłową ilość czynnika na tabliczce znamionowej urządzenia.

- Jeśli długość rur przekracza cztery metry, należy uzupełnić układ dodatkową ilością czynnika chłodniczego, zgodnie ze specyfikacją urządzenia. Należy sprawdzić wymaganą ilość dodatkowego czynnika chłodniczego dla każdego urządzenia podaną w karcie specyfikacji technicznej.
- Wymaganą ilość czynnika należy uzupełnić wykorzystując wagę elektroniczną. Czynnikiem chłodniczym należy wlewać wyłącznie w fazie ciekłej. Kompresor nie powinien pracować podczas procedury uzupełniania czynnikiem chłodniczym.
- Procedurę uzupełniania czynnikiem chłodniczym należy zakończyć po naładowaniu układu wymaganą ilością czynnika chłodniczego, odłączeniu manometru i przewodu czynnika chłodniczego..

3.7.3 W systemie występują wycieki czynnika chłodniczego

Przede wszystkim należy naprawić punkt wycieku w układzie. Na przykład: nieszczelność występuje na zaworze serwisowym przy podłączeniu rur. Należy naprawić punkt podłączenia rur i powtórzyć całą powyżej opisaną procedurę w celu uzupełnienia układu czynnikiem chłodniczym.

- Najpierw odpompowanie
- Sprawdzenie jakości i niezawodności odpompowania
- Uzupełnienie czynnikiem chłodniczym

Zbiornik na czynnik chłodniczy należy umieścić do góry nogami na wadze elektronicznej. Należy użyć wysokiej jakości manometru i węży. Zawsze należy przeprowadzić procedurę odpompowania.

Do wnętrza kompresorów w układach z czynnikiem chłodniczym R410A stosowany jest olej POE, bardzo wrażliwy na wilgoć. Procedura odpompowania stanowi najważniejszy etap przed przeprowadzeniem uzupełnienia czynnikiem chłodniczym.

Rys.39

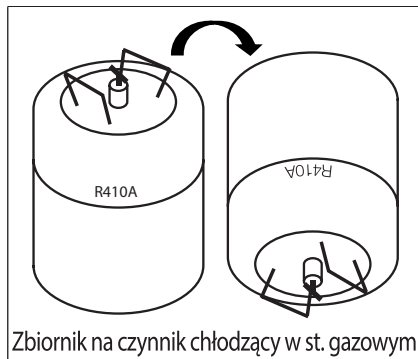

Rys. 40

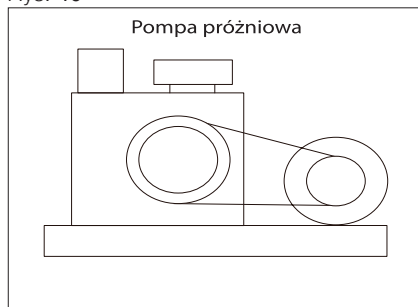

Rys. 41

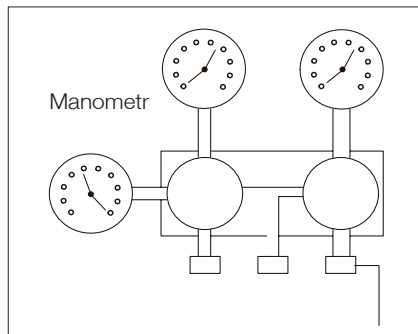

4. TEST I URUCHOMIENIE

4.1 Sprawdzanie szczelności

1. Metoda wykorzystania wodnego roztworu mydła
 - Nałóż roztwór wody z mydłem lub płynnym neutralnym detergentem na połączenia jednostki wewnętrznej lub zewnętrznej (A: zawór po stronie niskiego ciśnienia, B: zawór po stronie wysokiego ciśnienia, zawory C i D to zakończenia połączeń jednostki wewnętrznej) za pomocą miękkiej szczoteczki, aby sprawdzić szczelność punktów podłączenia rur. Jeśli pojawią się pęcherzyki, na rurach znajduje się punkt wycieku.

Rys. 42

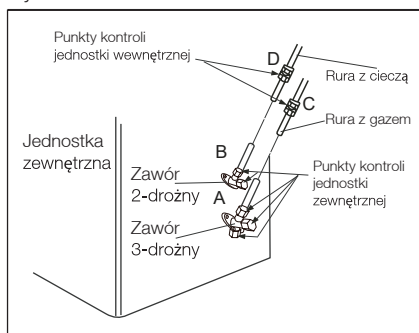

2. Detektor wycieków

- Zastosuj detektor wycieków do sprawdzenia szczelności.

4.2 Kontrola bezpieczeństwa elektrycznego

Po zakończeniu instalacji należy przeprowadzić kontrolę bezpieczeństwa elektrycznego:

1. Technik powinien sprawdzić instalację elektryczną, uziemienie i napięcie sieciowe.
2. Niezgodności należy zarejestrować i poinformować o nich klienta.
3. Urządzenie należy zainstalować po usunięciu niezgodności przez klienta

4.3 Rozruch testowy

1. Przed rozruchem testowym

- Nie wolno włączać zasilania przed całkowitym zakończeniem instalacji.
 - Należy prawidłowo i bezpiecznie podłączyć przewody elektryczne.
 - Zawór odcinający rur instalacyjnych powinien być całkowicie otwarty.
 - Wszelkie zanieczyszczenia, np. skrawki i odpadki, należy usunąć z urządzenia.
- ### 2. Metoda rozruchu testowego
- Włącz zasilanie i naciśnij przycisk „ON/OFF” na pilocie, aby uruchomić urządzenie.
 - Naciśnij przycisk MODE, aby wybrać tryb CHŁODZENIA, OGRZEWANIA (jeśli dotyczy) lub NAWIEWU w celu sprawdzenia prawidłowego działania urządzenia.

Rys. 43

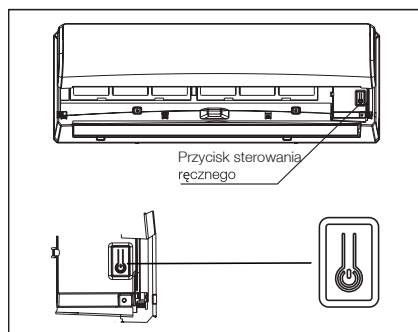

4.4 Odpompowanie czynnika chłodniczego

- W przypadku przeniesienia w inne miejsce lub utylizacji klimatyzatora należy odpompować układ zgodnie z poniższą procedurą, aby zapobiec uwolnieniu czynnika chłodniczego do atmosfery.
- Podłącz przewód manometru do portu tłoczącego zaworu odcinającego po stronie rury z gazem jednostki zewnętrznej.
- Zamknij prawie całkowicie zawór odcinający po stronie rury z gazem.
- Zamknij całkowicie zawór odcinający po stronie rury z cieczą.

- Uruchom urządzenie w trybie CHŁODZENIA.
- Zamknij całkowicie zawór odcinający po stronie rury z gazem, jeśli manometr wskazuje wartość ciśnienia 1–0,5 kgf/cm² (100–50 kPa).
- Zatrzymaj rozruch testowy wyłączając urządzenie, a cały czynnik chłodniczy w st. gazowym zostanie zgromadzony w jednostce zewnętrznej. shows 1 - 0.5 kgf/cm² (100 ~ 50 kPa).

4.5 Kontrola po zakończeniu instalacji

Tab. 6

Elementy, które należy sprawdzić	Możliwe usterki/problemy
Czy przeprowadziłeś test szczelności rur w punktach podłączenia?	Obniżenie wydajności klimatyzatora
Czy izolacja termiczna została prawidłowo zastosowana?	Wycieki wody, wykroplenie wody, obniżenie wydajności klimatyzatora
Czy odprowadzanie kondensatu w obu urządzeniach jest zadowalające?	Wycieki wody
Czy napięcie jest zgodne z napięciem znamionowym podanym na etykiecie urządzenia?	Usterka obwodów elektrycznych, uszkodzenie karty elektronicznej, kompresora, silnika wentylatora itp.
Czy przewody elektryczne i rury zostały prawidłowo i bezpiecznie zainstalowane?	Ryzyko pożaru, usterka obwodów elektrycznych, uszkodzenie niektórych elementów
Czy urządzenie zostało uziemione?	Porażenie prądem, wycieki, ryzyko pożaru, uszkodzenie niektórych elementów
Czy procedura odpompowania została prawidłowo przeprowadzona?	Obniżenie wydajności klimatyzatora, uszkodzenie kompresora
Czy otwory wlotu i wylotu powietrza w urządzeniu nie są zablokowane?	Obniżenie wydajności klimatyzatora, uszkodzenie niektórych elementów
Czy długość rur instalacyjnych i ilość dodanego czynnika chłodniczego zostały zarejestrowane?	Obniżenie wydajności klimatyzatora, uszkodzenie niektórych elementów
Czy nachylenie rurki odprowadzającej kondensat z jednostki wewnętrznej jest prawidłowe?	Wycieki wody
Czy wydajność klimatyzatora została sprawdzona poprzez uruchomienie urządzenia?	Niezadowolony klient
Czy na miedzianej rurze instalacyjnej występują jakiegokolwiek wygięcia lub uszkodzenia?	Obniżenie wydajności klimatyzatora, wyciek gazu, uszkodzenie niektórych elementów

Appendix

Tab. 7

Minimalny przekrój przewodów i przewodów zasilających	
Prąd znamionowy urządzenia (A)	Znamionowy przekrój przewodów (mm ²)
> 3 i ≤ 6	0.75
> 6 i ≤ 10	1
> 10 i ≤ 16	1.5
> 16 i ≤ 25	2.5
> 25 i ≤ 32	4
> 32 i ≤ 40	6

Typy przewodów:

Przewód zasilający jednostki wewnętrznej: H05W-F (jeśli dotyczy)

Przewód zasilający: H05VV-F

Przekroje przewodu zasilającego i sygnałowego oraz parametry bezpiecznika i przełącznika zależą od maksymalnego prądu urządzenia. Maksymalny prąd jest podany na tabliczce znamionowej, umieszczonej na panelu bocznym urządzenia. Aby wybrać odpowiednie przewody, bezpiecznik lub przełącznik, należy zapoznać się z informacjami podanymi na tabliczce znamionowej..

Finlux Hotline

+ 48 222 727 322

