

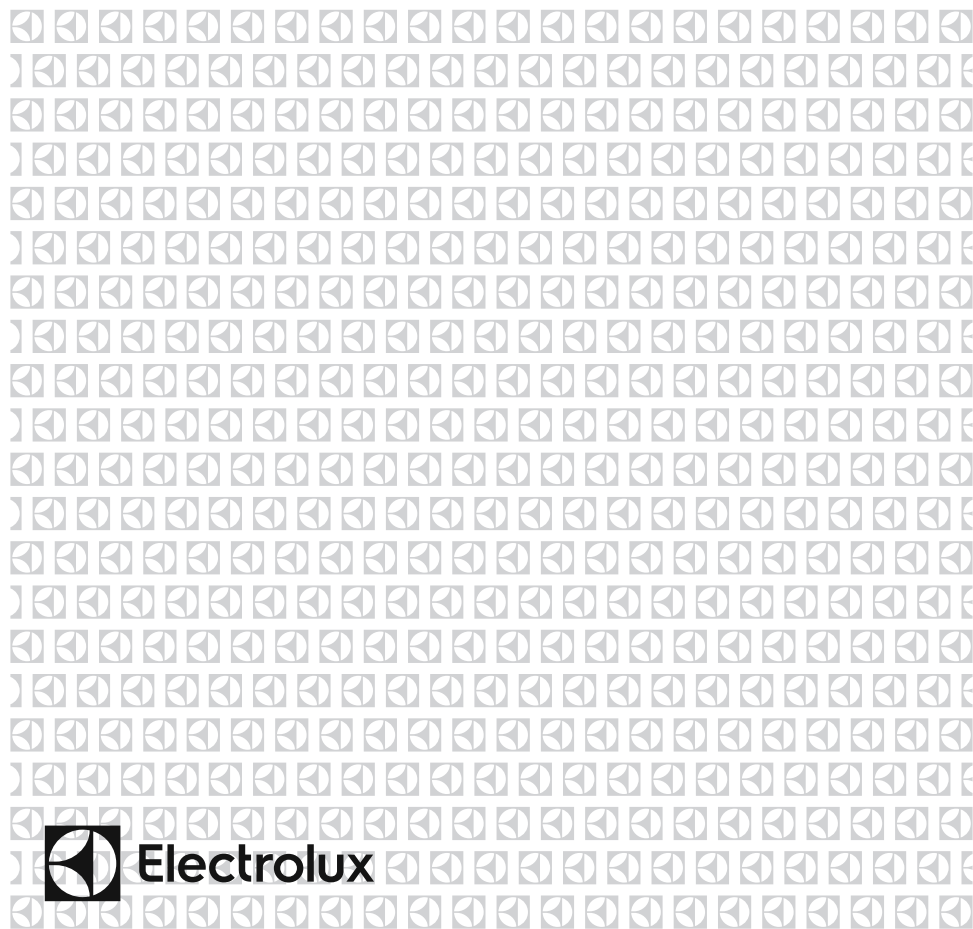

LNT7ME36X3

LV Ledusskapis - Saldētava
LT Šaldytuvas – Šaldiklis
PL Chłodziarko - Zamrażarki
RO Frigider - Congelator

Lietošanas Pamācība
Naudojimo Instrukcija
Instrukcja użytkownika
Manualul utilizatorului



Electrolux



LV

UGUNS

Brīdinājums; Pastāv aizdegšanās risks/viegli uzliesmojoši materiāli

SATURS

PIRMS IERĪCES IZMANTOŠANAS	6
Vispārēji brīdinājumi	6
Veci un nedarbojošies ledusskapji	10
Drošības brīdinājumi	10
Ledusskapja uzstādīšana un lietošana	11
Pirms ledusskapja lietošanas	11
Izmēri.....	12
DAŽĀDAS FUNKCIJAS UN IESPĒJAS	13
Informācija par jaunās paaudzes dzesēšanas tehnoloģiju	13
Displejs un vadības panelis	14
Ledusskapja-saldētavas izmantošana	14
Augstas temperatūras brīdinājuma signāls [tikai atsevišķiem modeļiem]	14
Īpaši spēcīgas saldēšanas režīms (SUPER FREEZE)	15
Īpašas atdzesēšanas režīms (SUPER COOL).....	16
Ekonomiskais režīms	16
Brīvdienu režīms	17
Dzērienu atdzesēšanas režīms (DRINK COOL).....	17
Ekrāna saudzēšanas režīms.....	18
Bērnu bloķēšanas slēdzenes funkcija	18
Temperatūras iestatījumi	19
Saldētavas temperatūras iestatījumi	19
Dzesētāja temperatūras iestatījumi.....	19
Brīdinājumi par temperatūras pielāgotajiem iestatījumiem.....	20
Temperatūras indikators	21
Piederumi	22
Ledus kubiņu gatavošanas trauks.....	22
Saldētavas atvilktnē	22
Papildu dzesēšanas nodalījums.....	22
Svaiguma regulators	23
CustomFlex	23
PĀRTIKAS PRODUKTU IZVIETOJUMS LEDUSSKAPĪ.....	24
Ledusskapja nodalījums.....	24
Saldētavas nodalījums	24
TĪRĪŠANA UN APKOPE	28
Atkausēšana.....	28

PĀRVADĀŠANA UN ATKĀRTOTA NOVIETOŠANA.....	29
Durvju vēršanās virziena maiņa	29
PROBLĒMU NOVĒRŠANA.....	29
Padomi enerģijas taupīšanai	33
IERĪCES DAĻAS UN NODALĪJUMI	34
TEHNISKIE DATI.....	35
INFORMĀCIJA TESTĒŠANAS IESTĀDĒM	35

MĒS DOMĀJAM PAR JUMS

Pateicamies, ka iegādājāties Electrolux ierīci! Tagad jūsu rīcībā ir ražojums, kas tapis desmitiem gadu bagātīgas pieredzes un inovāciju rezultātā. Pārdomāts un stilīgs, tas izstrādāts, domājot par jums. Tādēļ, kad vien to lietosit, to varat darīt ar drošu apziņu, ka ik reizi darbs tiks padarīts nevainojami.

Lai arī lūdzam Electrolux valstībā!

Apmeklējiet mūsu tīmekļa vietni, lai:



saņemtu padomus lietošanas jomā, brošūras, traucējummeklētāju, informāciju par servisu un remontu:

www.electrolux.com/support



Reģistrējiet savu ierīci, lai saņemtu labāku servisu:

www.registerelectrolux.com



Pērciet piederumus, patēriņa preces un oriģinālās rezerves daļas savai ierīcei:

www.electrolux.com/shop

KLIENTU APKALPOŠANA UN SERVISS

Vienmēr lietojiet oriģinālās rezerves daļas.

Sazinoties ar mūsu autorizēto servisa centru, jums noteikti pie rokas jābūt šādiem datiem: modelis, PNC, sērijas numurs.

Šo informāciju var atrast tehnisko datu plāksnītē.

 Brīdinājums / Piesardzību! – informācijas par drošību

 Vispārēja informācija un padomi

 Informācija par vides aizsardzību

Iespējams mainīt bez iepriekšēja paziņojuma.

1. DAĻA PIRMS IERĪCES IZMANTOŠANAS

Vispārēji brīdinājumi

Pirms ierīces uzstādīšanas un izmantošanas, lūdzu, rūpīgi izlasiet lietošanas instrukciju. Mūsu uzņēmums nav atbildīgs par bojājumiem, kas radušies nepareizas lietošanas dēļ.

Ievērojiet norādījumus attiecībā uz ierīci un lietošanas instrukciju un glabājiet šo lietošanas instrukciju drošā vietā, lai spētu atrisināt kādas radušās problēmas nākotnē.

Šī ierīce nav paredzēta iebūvēšanai.

Jeigu ierīcī ir iekļautas nekaip autonomas priekšējās, laiktis reikalingos naudoti erdvēs ierīcī, priekšējās veiks tinkamai, bet gali šiek tiek padidēti enerģijās saraudos.

⚠ BRĪDINĀJUMS: neaizsprostojiet ventilācijas atveres ierīcē vai iebūvētajā struktūrā.

⚠ BRĪDINĀJUMS: lietojiet tikai ražotāja ieteiktās mehāniskās ierīces vai citus līdzekļus, lai paātrinātu atkausēšanas procesu.

⚠ BRĪDINĀJUMS: nelietojiet elektriskās ierīces ledusskapja iekšpusē, ja vien tās nav ieteicis ražotājs.

⚠ BRĪDINĀJUMS: nebojājiet dzesēšanas ķēdi.

⚠ BRĪDINĀJUMS: Novietojot ierīci, pārliedziniet, vai elektrības vads nav iesprostots vai bojāts.

⚠ BRĪDINĀJUMS: Nenovietojiet vairākas portatīvās ligzdas vai portatīvos barošanas blokus ierīces aizmugurē.

⚠ BRĪDINĀJUMS: lai izvairītos no ierīces nestabilitātes radītā riska, tā jāuzstāda atbilstoši norādījumiem.

 Ja jūsu ierīcē kā dzesējošais šķidrums tiek izmantots R600 (jūs to varat uzzināt no dzesēšanas šķidruma etiķetes), jums jābūt piesardzīgam transportēšanas un uzstādīšanas laikā, lai nesabojātu ierīces dzesēšanas elementu bojājumus. Kaut arī R600a ir videi draudzīga un dabīga gāze, tā kā tā ir uzliesmojoša, ja rodas noplūde dzesēšanas elementu bojājuma dēļ, pārvietojiet ledusskapi prom no atklātas liesmas vai karstuma avotiem un dažas minūtes vēdiniet istabu, kur atrodas ierīce.

- Uzglabājiet iepakojumu bērniem nepieejamā vietā un iznīciniet to atbilstošā veidā.
- Nesot un novietojot ledusskapi, nesabojājiet aukstās gāzes ķēdi.
- Neuzglabājiet ierīcē sprāgstošas vielas, piemēram, aerosola balonus ar uzliesmojošu vietu.
- Šī ierīce ir paredzēta tikai pārtikas un dzērienu glabāšanai.
- Šī ierīce ir radīta vienīgi izmantošanai māsaimniecībā telpās.
- Šo ierīci var izmantot birojos, viesnīcu viesu numuriņos, pansiju viesu numuriņos, lauku viesu mājās un citās līdzīgās uzturēšanās vietās, kurās izmantošana nepārsniedz (vidējo) māsaimniecības lietošanas intensitāti.
- Ja ledusskapja kontaktdakša neatbilst sienas kontaktligzdai, ražotājam vai servisa pārstāvim, vai līdzvērtīgi kvalificētai personai tā jānomaina, lai novērstu risku.
- Šo ierīci nav paredzēts lietot personām (tostarp bērniem) ar ierobežotām fiziskām, maņu vai garīgām spējām vai bez pieredzes un zināšanām, ja vien viņi neatrodas citas, par viņu drošību atbildīgas personas uzraudzībā vai arī šī persona viņus apmāca, kā lieto šo ierīci. Bērni jāuzmana, lai pārliecinātos, ka viņi nespēlējas ar ledusskapi.

- Saldētavas elektrības kabeļa kontaktdakša ir īpaši zemēta. Šī kontaktdakša ir jāpievieno īpaši zemētai kontaktligzdai ar 16 ampēru vai 10 ampēru strāvas stiprumu atkarībā no valsts, kurā šī iekārta tiek pārdota. Ja jūsu mājās šādas kontaktligzdas nav, lūdziet, lai to uzstāda pilnvarots elektriķis.
- Šo ierīci var izmantot bērni, kas vecāki par 8 gadiem, un cilvēki ar fiziskiem, kustību vai garīgiem traucējumiem vai pieredzes un zināšanu trūkumu, ja viņi tiek uzraudzīti vai arī viņi ir apmācīti izmantot ierīci drošā veidā un apzinās iespējamos riskus. Bērni nedrīkst spēlēt ar ierīci. Tīrīšanu un apkopi nedrīkst veikt bērni bez uzraudzības.
- Bērni vecumā no 3 līdz 8 gadiem drīkst ievietot un izņemt produktus no dzesēšanas ierīcēm. Nav paredzēts, ka bērni veic ierīces tīrīšanu vai apkopi. Nav paredzēts, ka ļoti mazi bērni (0–3 gadu vecumā) lieto ierīces. Uzskatāms, ka mazi bērni (3–8 gadu vecumā) ierīci nevar lietot droši, ja netiek pastāvīgi uzraudzīti. Vecāki bērni (8–14 gadu vecumā) un mazāk aizsargātas personas ierīci var droši lietot ierīci tad, ja viņiem nodrošināta atbilstoša uzraudzība vai viņi ir apmācīti šo ierīci lietot. Uzskatāms, ka stipri mazāk aizsargātas personas nevar lietot ierīces droši, ja vien netiek nepārtraukti uzraudzītas.
- Ja barošanas vads ir bojāts, ražotājam vai servisa pārstāvim, vai līdzvērtīgi kvalificētai personai tas jānomaina, lai novērstu risku.
- Šī iekārta nav paredzēta izmantošanai augstumā, kas pārsniedz 2000 m.

Lai izvairītos no ēdiena sabojāšanās, lūdzu, ņemiet vērā šos norādījumus:

- Atverot durvis uz ilgu laiku, ierīces nodalījumos var ievērojami paaugstināties temperatūra.
- Regulāri notīriet virsmas, kuras saskaras ar ēdienu, un aizsniedzamās notekas sistēmas daļas.

- Jēlu gaļu un zivis glabājiēt ledusskapī piemērotos traukos, lai tā nesaskartos ar citiem ēdieniem un nekas uz tiem neuzpilētu.
- Saldētā ēdiena nodalījumi ar divām zvaigznītēm ir piemēroti iepriekš sasaldēta ēdiena glabāšanai, saldējuma glabāšanai vai pagatavošanai un ledus gabaliņu pagatavošanai.
- Nodalījumi ar vienu, divām vai trīs zvaigznītēm nav piemēroti svaiga ēdiena sasaldēšanai.
- Ja dzesēšanas iekārtu ilgu laiku atstāj tukšu, tā jāizslēdz, jāatļaidina, jāiztīra, jāizžāvē, un jāatstāj tās durvis vaļā, lai ierīcē neveidotos pelējums.

Serviss

- Lai salabotu ierīci, sazinieties ar autorizētu servisa centru. Izmantojiet tikai oriģinālās rezerves daļas.
- Lūdzu, ņemiet vērā, ka pašrocīgi vai neprofesionāli veikts remonts var ietekmēt drošību un padarīt garantiju nederīgu.
- Septiņus gadus pēc modeļa ražošanas pārtraukšanas būs pieejamas šādas rezerves daļas: termostati, temperatūras sensori, iespiedshēmas plates, gaismas avoti, durvju rokturi, durvju eņģes, paplātes un grozi.
- Lūdzu, ņemiet vērā, ka dažas no šīm rezerves daļām ir pieejamas tikai profesionāliem meistariem un ka ne visas rezerves daļas attiecas uz visiem modeļiem.
- Durvju blīves būs pieejamas 10 gadus pēc modeļa ražošanas pārtraukšanas.

Veci un nedarbojošies ledusskapji

- Ja jūsu vecajam ledusskapim ir aizslēgs, salauziet vai noņemiet to pirms ledusskapja izmešanas, jo bērni var nejauši iesprūst ledusskapī un rasties kāds negadījums.



- Veci ledusskapji un saldētavas satur izolējošu materiālu un dzesēšanas šķidrumu ar CFC. Tādēļ parūpējieties un nenodariet kaitējumu videi, likvidējot veco ledusskapi.

Lūdzu, pajautāriet pilsētas pašvaldībai par atbrīvošanos no elektriskajiem un elektroniskajiem iekārtu atkritumiem atkārtotai izmantošanai, utilizācijai un pārstrādei.

Piezīmes:

- Šī ierīce ražota lietošanai mājsaimniecībās un to drīkst lietot tikai mājās un tikai tai paredzētajiem mērķiem. Tā nav piemērota komerciālai lietošanai vai koplietošanai. Šāda veida lietošanas dēļ ierīces garantija tiks atcelta un mūsu uzņēmums nebūs atbildīgs par iespējamajiem zaudējumiem.
- Šī ierīce ražota lietošanai mājsaimniecībās, un tā piemērota tikai produktu atdzesēšanai/uzglabāšanai. Tā nav piemērota komerciālai lietošanai vai koplietošanai un/vai vielu, kas nav pārtika, uzglabāšanai. Mūsu uzņēmums nav atbildīgs par iespējamajiem zaudējumiem, kas radušies šāda veida lietošanas dēļ.

Drošības brīdinājumi

- Neizmantojiet dalītājas ar vairākām rozetēm vai pagarinātājus.
- Nespraudiet bojātas, nodilušas vai vecas kontaktdakšas.
- Nevelciet, nelociet un nebojājiet vadu.



- Neizmantojiet kontaktdakšas adapteri.
- Šo ierīci paredzēts izmantot pieaugušajiem, neļaujiet bērniem spēlēties ar ierīci vai karāties tās durvīs.
- Neizraujiet un neiespraudiet kontaktdakšu dalītājā ar slapjām rokām, lai novērstu elektrisko strāvas triecienu!
- Neievietojiet stikla pudeles vai dzērienu bundžas saldētavā. Pudeles vai bundžas var uzsprāgt.
- Neievietojiet sprāgstošus vai uzliesmojošus materiālus ledusskapī drošības nolūkā. Ievietojiet dzērienus ar augstāku alkohola saturu vertikāli vai cieši noslēgtus ledusskapī.
- Ņemot ledu, kas izveidojas saldētavā, neaizskariet to, jo ledus var radīt ledus apdegumus un/vai iegriezumus.

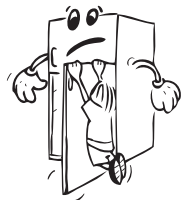

- Neaiztieciet saldētus pārtikas produktus ar slapjām rokām! Neēdiet saldējumu un ledus kubiciņus uzreiz pēc izņemšanas no saldētavas!
- Atkārtoti nesasaldējiet saldētus produktus pēc to atkausēšanas. Tas var radīt veselības problēmas, kā, piemēram, saindēšanos.
- Neapklājiet ledusskapi vai tā virsmu. Tas ietekmē ledusskapja veiktspēju.



- Nostipriniet piederumus ledusskapī pārvadāšanas laikā, lai novērstu piederumu bojājumus.

Ledusskapja uzstādīšana un lietošana

Pirms sākt izmantot ledusskapi, jums jāpievērš uzmanība sekojošām lietām:

- Ledusskapja darba spriegums ir 220-240 V pie 50Hz.
- Mēs neuzņemamies atbildību par bojājumiem, kas radušies neņemtas izmantošanas dēļ.
- Novietojiet ledusskapi vietā, kas nav pakļauta tiešiem saules stariem.
- Ierīcei jāatrodas vismaz 50 cm attālumā no krāsns, gāzes cepeškrāsns un sildītāja un vismaz 5 cm attālumā no elektriskas cepeškrāsns.
- Ledusskapi nedrīkst izmantot laukā vai atstāt lietū.
- Iekārtai nepieciešamo augšējo atstarpī var aprēķināt pēc izmēriem, kas norādīti sadaļā Izmēri.
- Regulējamās priekšējās kājiņas jānostabilizē atbilstošā augstumā, lai ļautu ledusskapim darboties stabilā un piemērotā veidā. Jūs varat noregulēt kājiņas, pagriežot tās pulksteņrādītāja kustības virzienā (vai pretējā virzienā). Tas jāizdara pirms pārtikas produktu ievietošanas ledusskapī.
- Pirms ledusskapja izmantošanas noslaukiet visas detaļas ar siltu ūdeni, kam pievienota tējkarote nātrija bikarbonāta, un tad noskalojiet ar tīru ūdeni un noslaukiet. Uzlieciet visas detaļas pēc tīrīšanas.
- Uzstādiet plastmasa attāluma regulētāju (detaļa ar melnām lāpstiņām aizmugurē), pagriežot to 90°, kā parādīts attēlā, lai novērstu kondensatora saskari ar sienu.
- Ja ierīci novietojat pret sienu brīvēstāvošā instalācijā, uzstādiet aizmugurējos starplikas, lai garantētu maksimāli iespējamo attālumu.

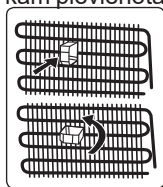

Pirms ledusskapja lietošanas

- Kad ledusskapis tiek izmantots pirmo reizi vai pēc pārvešanas, turiet ledusskapi stāvus vismaz 3 stundas un tad pievienojiet to elektrotīklam efektīvai tā darbībai. Pretējā gadījumā jūs varat sabojāt kompresoru.
- Ledusskapim var būt smaka, lietojot to pirmo reizi; tā pazudīs, kad ledusskapis sāks atdzist.

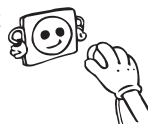

Iekšējais apgaismojums



BRĪDINĀJUMS!

Elektriskā trieciena risks.

- Attiecībā uz spuldzi(-ēm) šī ražojuma iekšpusē un rezerves daļu spuldzēm, ko pārdod atsevišķi: šīs spuldzes ir paredzētas tam, lai varētu izturēt ekstremālus fiziskus apstākļus sadzīves ierīcēs, tādus kā temperatūra, vibrācija, mitrums, vai ir paredzētas, lai vēstītu informāciju par ierīces darba stāvokli. Tās nav paredzētas izmantošanai citos pielietojumos un nav piemērotas mājāsaimniecības telpu apgaismošanai.

Izmēri

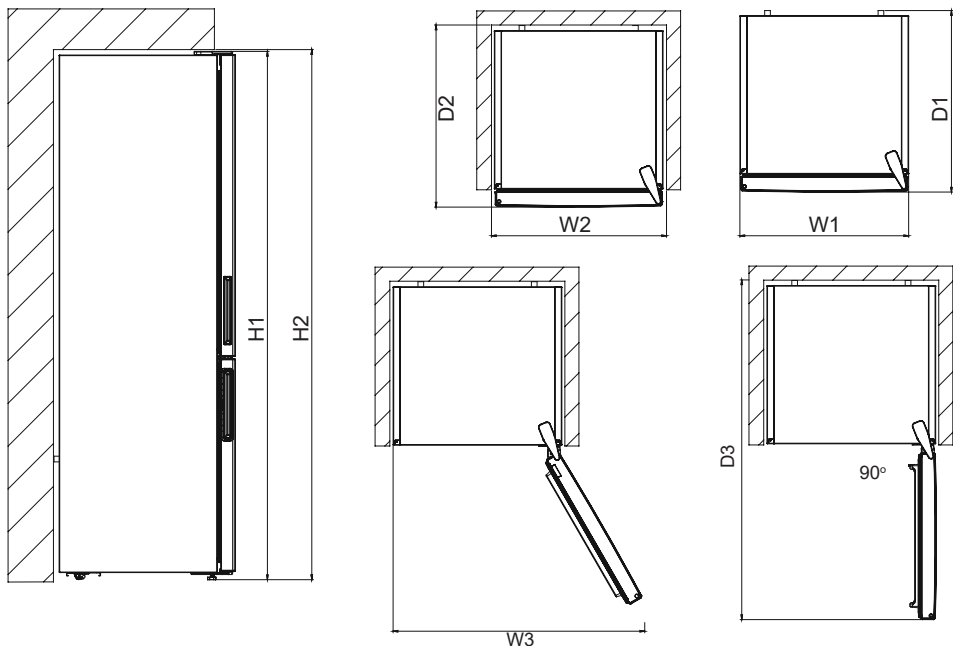

Vispārējie izmēri ¹		
H1*	mm	2010
W1	mm	595
D1	mm	650

¹ ierīces augstums, platums un dziļums bez roktura

* ieskaitot augšējās eņģes augstumu (10 mm).

Lietojumā nepieciešamā telpa ²		
H2	mm	2050
W2	mm	600
D2	mm	718

² ierīces augstums, platums un dziļums ar rokturi plus dzesējošā gaisa brīvai cirkulācijai nepieciešamā telpa

Lietojumā nepieciešamā kopējā telpa ³		
W3	mm	913
D3	mm	1158

³ ierīces augstums, platums un dziļums ar rokturi plus dzesējošā gaisa brīvai cirkulācijai nepieciešamā telpa, plus telpa, kāda nepieciešama durvīņu atvēršanai minimālajā leņķī, lai būtu iespējams izņemt visu iekšējo aprīkojumu

2. DAĻA DAŽĀDAS FUNKCIJAS UN IESPĒJAS

Informācija par jaunās paaudzes dzesēšanas tehnoloģiju

Ledusskapjiem ar saldētavu ar jaunās paaudzes dzesēšanas tehnoloģiju ir darbības sistēma, kas atšķiras no statiskajiem ledusskapjiem ar saldētavu. Parastos ledusskapjos ar saldētavu saldētavā iekļūstošais mitrais gaiss un ūdens tvaiki no pārtikas pārvēršas par apledojumu saldētavas nodalījumā. Lai izkausētu apledojumu, citiem vārdiem, atkausētu, ledusskapi nepieciešams atvienot no strāvas padeves avota. Lai atkausēšanas laikā pārtiku uzturētu aukstu, lietotājam ir jānovieto pārtika citā vietā un jānotīra atlikušais ledus un uzkrātais apledojums.

Šī situācija ledusskapju nodalījumos ar jaunās paaudzes dzesēšanas tehnoloģiju ir pavisam citāda. Ar ventilatora palīdzību aukstais un sauss gaiss tiek pūsts caur saldētavas nodalījumu. Rezultātā aukstais gaiss, kas viegli tiek pūsts caur nodalījumu — pat vietās starp plauktiem — pārtika tiek vienmērīgi un atbilstoši sasaldēta. Un neveidojas apledojums.

Ledusskapja nodalījuma konfigurācija ir gandrīz tāda pati kā saldētavas nodalījumam. No ledusskapja augšpusē novietotā ventilatora izplūstošais gaiss tiek atdzesēts, kad tas plūst caur atveri aiz gaisvada. Tai pat laikā gaiss tiek pūsts pa gaisvada atverēm, tādējādi dzesēšanas process ledusskapja nodalījumā tiek sekmīgi pabeigts. Gaisvadu atveres ir konstruētas vienmērīgai gaisa izplatīšanai pa nodalījumu.

Kopš gaiss vairs necirkulē no saldētavas uz ledusskapja nodalījumu, smakas nesajaucas.

Rezultātā ledusskapis ar jaunās paaudzes dzesēšanas tehnoloģiju ir viegli lietojams un tas nodrošina lielu tilpumu un estētisku izskatu.

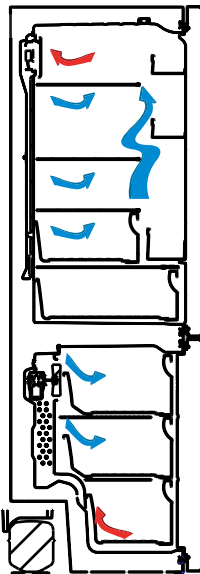

Displejs un vadības panelis

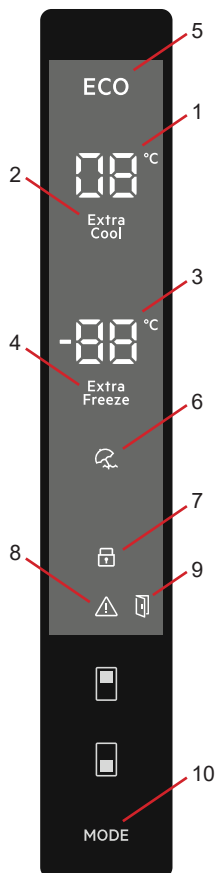

Vadības paneļa izmantošana

1. Atzesētāja iestatītās vērtības ekrāns.
2. Režīma SUPER COOL indikators.
3. Saldētavas iestatīto vērtību ekrāns.
4. Režīma SUPER FREEZE indikators.
5. Ekonomiskā režīma simbols.
6. Brīvdienu režīma simbols.
7. Bērnu bloķēšanas slēdzenes simbols.
8. Trauksmes simbols.
9. Durvju atvēršanas brīdinājuma funkcija simbols.
10. Ja nepieciešams, var aktivizēt režīmus (ekonomiskais, brīvdienu utt.).

Apgaismojums (ja pieejams)

Kad iekārta pirmo reizi tiek pieslēgta elektriskās strāvas tīklam, iekšējais apgaismojums var ieslēgties 1 minūti vēlāk atvēršanas testu dēļ.

Ledusskapja-saldētavas izmantošana

Augstas temperatūras brīdinājuma signāls [tikai atsevišķiem modeļiem]



Brīdinājuma signāls atskan, kad jūs pirmo reizi ieslēdzat ierīci tīklā.

Ledusskapja nodalījums

Brīdinājuma signāls izslēdzas, ja ledusskapja temperatūra ir augstāka par 10°C.

Brīdinājuma signāla laikā:

- displejā tiek parādīts mirgojošs **E10** kļūdas kods;
- mirgo brīdinājuma indikators;
- atskan skaņas pīkstieni brīdinājuma signāls.

Saldētavas nodalījums

Brīdinājuma signāls izslēdzas, ja saldētavas temperatūra ir augstāka par -9°C.

Brīdinājuma signāla laikā:

- displejā tiek parādīts mirgojošs **E09** kļūdas kods;

- mirgo brīdinājuma indikators;
- atskan skaņas pīkstienu brīdinājuma signāls.

Brīdinājuma signāla izslēgšana

- Nospiediet jebkuru taustiņu uz vadības paneļa, lai izslēgtu brīdinājuma signālu. Displejā tiek parādīta nodalījuma sasniegtā maksimālā temperatūra, un brīdinājuma indikators mirgo, līdz temperatūra tiek atjaunota.
- Pīkstienu brīdinājuma signāls automātiski izslēdzas pēc 1 stundas. Brīdinājuma indikators mirgo, un displejā paliek ķīūdas kods.
- Ja ierīce atkal sasniedz iestatīto temperatūru, brīdinājuma signāls izslēdzas un atgriežas parastais displejs. Pārbaudiet, vai iekšā esošais ēdiens nav bojāts vai atkusis. Ja jā, skatiet sadaļu "Atkausēšana".



Lai iestatītu katra nodalījuma temperatūru, skatiet sadaļu "Temperatūras regulēšana".

Īpaši spēcīgas saldēšanas režīms (SUPER FREEZE)

Nolūks

- Paredzēts, lai sasaldētu lielu daudzumu pārtikas (ko nevar novietot uz ātrās sasaldēšanas plaukta).
- Pagatavotas pārtikas sasaldēšanai.
- Ātrai pārtikas sasaldēšanai, saglabājot tās svaigumu.

Kā to lietot?

Spiediet saldētavas iestatīšanas pogu, līdz ekrānā ir redzams simbols SUPER FREEZE. Atskan skaņas signāls. Režīms ir iestatīts.

Šī režīma laikā var izpildīt tālāk aprakstītās darbības.

- Režīma COOLER un režīma SUPER COOL temperatūru var pielāgot. Šajā gadījumā tiek turpināts režīms SUPER FREEZE.
- Nevar atlasīt ekonomisko režīmu un brīvdienu režīmu.
- Režīmu SUPER FREEZE var atcelt, atlasot to.



Piezīme.

- Lai skatītu maksimālo saldētavas kapacitāti (Kg) 24 stundu periodam, skatiet datu plāksnīti.
- Izmantojot maksimālo kapacitāti, pirms pārtikas ievietošanas ierīci vislabāk ieteicams uz 3 stundām iestatīt režīmā SUPER FREEZE.
- Kad tiek sasniegta optimāla saldētavas temperatūra, atskan skaņas signāls.



Režīms SUPER FREEZE tiek automātiski atcelts pēc 24 stundām vai gadījumos, kad saldētavas sensora temperatūra nokrītas zem $-32\text{ }^{\circ}\text{C}$.

Īpašas atdzesēšanas režīms (SUPER COOL)

Nolūks

- Liela daudzuma pārtikas atdzesēšanai un uzglabāšanai ledusskapī.
- Ātrai dzērienu atdzesēšanai.

Kā to lietot?

Spiediet dzesētāja iestatīšanas pogu, līdz ekrānā ir redzams simbols SUPER COOL. Atskan skaņas signāls. Režīms ir iestatīts.

Šī režīma laikā var izpildīt tālāk aprakstītās darbības.

- Režīma FREEZER un SUPER FREEZE temperatūru var pielāgot. Šajā gadījumā turpinās režīms SUPER COOL.
- Nevar atlasīt ekonomisko režīmu un brīvdienu režīmu.
- Režīmu SUPER COOL var atcelt, atlasot to.



Ekonomiskais režīms

Nolūks

Enerģijas taupīšana. Ja ledusskapis tiek lietots retāk (netiek bieži atvērtas ledusskapja durvis), vai arī dodaties brīvdienās, programma "Ekonomija" varēs nodrošināt optimālu temperatūru, vienlaikus taupot elektroenerģiju.

Kā to lietot?

- Spiediet pogu MODE, līdz parādās simbols ECO.
- Ja 1. sekundes laikā netiek nospiesta neviena poga. Režīms ir iestatīts. Simbols ECO mirgo 3 reizes. Kad režīms ir iestatīts, atskan skaņas signāls.
- Saldētavas un ledusskapja temperatūras segmentos ir redzams E.
- Ekonomiskā režīma simbola aplis un E tiek rādīts, līdz režīms tiek pabeigts.

Šī režīma laikā var izpildīt tālāk aprakstītās darbības.

- Var pielāgot saldētavu. Kad ekonomiskais režīms tiek atcelts, darbība pie atlasītajām iestatījuma vērtībām tiek turpināta.
- Var pielāgot dzesētāju. Kad ekonomiskais režīms tiek atcelts, darbība pie atlasītajām iestatījuma vērtībām tiek turpināta.
- Var atlasīt režīmu SUPER COOL un SUPER FREEZE. Ekonomiskais režīms tiek automātiski atcelts, un tiek aktivizēts atlasītais režīms.
- Pēc tam, kad tiek atcelts ekonomiskais režīms, var atlasīt brīvdienu režīmu. Pēc tam tiek aktivizēts atlasītais režīms.
- Lai atceltu, nepieciešams tikai nospiegt režīma pogu.



Brīvdienu režīms

Kā to lietot?

- Spiediet pogu MODE, līdz redzams brīvdienu simbols.
- Ja 1. sekundes laikā netiek nospiesta neviena poga. Režīms ir iestatīts. Brīvdienu simbols mirgo 3 reizes. Kad režīms ir iestatīts, atskan skaņas signāls.
- Dzesētāja temperatūras segments rāda simbolu "--".
- Brīvdienu režīma simbola aplis un "--" tiek rādīts, līdz režīms tiek pabeigts.

Šī režīma laikā var izpildīt tālāk aprakstītās darbības.

- Var pielāgot saldētavu. Kad brīvdienu režīms tiek atcelts, darbojas atlasītās iestatījuma vērtības.
- Var pielāgot dzesētāju. Kad brīvdienu režīms tiek atcelts, darbojas atlasītās iestatījuma vērtības.
- Var atlasīt režīmu SUPER COOL un SUPER FREEZE. Brīvdienu režīms tiek automātiski atcelts, un tiek aktivizēts atlasītais režīms.
- Pēc brīvdienu režīma atcelšanas var atlasīt ekonomisko režīmu. Pēc tam tiek aktivizēts atlasītais režīms.
- Lai atceltu, nepieciešams tikai nospiest režīma pogu.



Dzērienu atdzesēšanas režīms (DRINK COOL)

Kad to lietot?

Šis režīms tiek lietots, lai iestatītajā laikā atdzesētu dzērienus.

Kā to lietot?

- 3 sekundes turiet nospiestu saldētavas pogu.
- Saldētavas iestatīto vērtību ekrānā tiek uzsākta īpaša animācija un atdzesētāja iestatītās vērtības ekrānā mirgo 05.
- Lai pielāgotu laiku, spiediet dzesētāja pogu (05 - 10 - 15 - 20 - 25 - 30 minūtes).
- Kad atlasāt laiku, ekrānā 3 reizes mirgo cipari un atskan skaņas signāls.
- Ja 2 sekunžu laikā netiek nospiesta neviena poga, laiks ir iestatīts.
- Laika atskaite sākas no pielāgotā laika minūti pēc minūtes.
- Ekrānā mirgo atlikušais laiks.
- Lai atceltu šo režīmu, 3 sekundes turiet nospiestu saldētavas pogu.

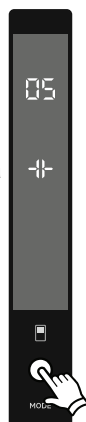

Ekrāna saudzēšanas režīms

Nolūks

Šis režīms taupa enerģiju, izslēdzot visu vadības paneļa apgaismojumu, kad panelis nav aktīvs.

Izmantošanas paņēmieni

- Ekrāna saudzēšanas režīms tiks ieslēgts automātiski pēc 30 sekundēm.
- Ja nospiedīsiet kādu pogu, kamēr vadības paneļa apgaismojums ir izslēgts, displejā tiks parādīti pašreizējie iestatījumi, lai ļautu veikt nepieciešamās izmaiņas.
- Ja 30 sekundes neatcelsit ekrāna saudzēšanas režīmu vai nenspiedīsiet kādu taustiņu, vadības paneļa apgaismojums neiedegsies.

Ekrāna saudzēšanas režīma izslēgšana

- Lai atceltu ekrāna saudzēšanas režīmu, vispirms jānospiež kāds taustiņš, lai aktivizētu taustiņus, un pēc tam 3 sekundes jānospiež un jātur nospiesta režīma poga.
- Lai atkal ieslēgtu ekrāna saudzēšanas režīmu, 3 sekundes turiet nospiestu režīma pogu.

Bērnu bloķēšanas slēdzenes funkcija

Kad to lietot?

Lai novērstu bērnu spēlēšanos ar pogām un iestatījumu maiņu, ierīcei varat aktivizēt bērnu bloķēšanas slēdzeni.

Bērnu bloķēšanas slēdzenes aktivizēšana

Vienlaikus 5 sekundes turiet nospiestu saldētavas un dzesētāja pogu.

Bērnu bloķēšanas slēdzenes atcelšana

Vienlaikus 5 sekundes turiet nospiestu saldētavas un dzesētāja pogu.



Durvju atvēršanas brīdinājuma funkcija

Ja ledusskapja durvis ir atvērtas vairāk nekā 2 minūtes, atskanēs skaņas signāls, un iedegsies atvērta durvju ikona.



Temperatūras iestatījumi

Saldētavas temperatūras iestatījumi

- Saldētavas iestatījumu indikatora sākotnējā temperatūras iestatījuma vērtība ir -18 °C.
- Vienreiz nospiediet saldētavas iestatījumu pogu.
- Kad pirmo reizi nospiežat šo pogu, ekrānā mirgo pēdējā iestatītā vērtība.
- Ikreiz, kad piespiedīsiet šo pogu, temperatūra attiecīgi pazemināsies.
- Ja saldētavas iestatīšanas pogu spiežat, līdz tiek rādīts simbols SUPER FREEZE, un ja 1 sekundes laikā nenospiežat nevienu citu pogu, mirgo simbols SUPER FREEZE.
- Ja turpināt spiest, iestatījums tiek turpināts no -16 °C.
- Tiek rādīta pirms brīvdienu režīma, režīma SUPER FREEZE, SUPER COOL vai ekonomiskā režīma aktivizācijas atlasītā temperatūras vērtība un tā paliek, līdz režīms beidzas vai tiek atcelts. Ierīce turpina darboties ar šo temperatūras vērtību.



Dzesētāja temperatūras iestatījumi

- Dzesētāja iestatījumu indikatora sākotnējā temperatūras iestatījuma vērtība ir +4 °C.
- Vienreiz nospiediet dzesētāja pogu.
- Kad pirmo reizi nospiežat šo pogu, dzesētāja iestatījumu indikatorā tiek rādīta pēdējā iestatītā vērtība.
- Ikreiz, kad piespiedīsiet šo pogu, temperatūra attiecīgi pazemināsies.
- Ja dzesētāja iestatīšanas pogu spiežat, līdz parādās īpašās dzesēšanas simbols, un ja 1 sekundes laikā nenospiežat nevienu pogu, mirgo īpašās dzesēšanas simbols.
- Ja turpināt spiest, iestatījums tiek turpināts no +8 °C.
- Tiek rādīta pirms brīvdienu režīma, režīma SUPER FREEZE, SUPER COOL vai ekonomiskā režīma aktivizācijas atlasītā temperatūras vērtība un tā paliek, līdz režīms beidzas vai tiek atcelts. Ierīce turpina darboties ar šo temperatūras vērtību.



Ieteicamie saldētavas un dzesētāja nodaļuma temperatūras iestatījumi

Saldētavas nodaļums	Dzesētāja nodaļums	Piezīmes
-18 °C	4 °C	Regulārai izmantošanai un vislabākajiem rezultātiem.
-20 °C, -22 °C vai -24 °C	4 °C	Ieteicams, kad ārējās vides temperatūra pārsniedz 30 °C.
Īpaši spēcīgas saldēšanas režīms	4 °C	Jāizmanto, kad vēlaties ļoti ātri sasaldēt pārtiku.
-18 °C, -20 °C, -22 °C vai -24 °C	2 °C	Šie temperatūras iestatījumi jāizmanto, kad ārējās vides temperatūra ir augsta vai ja uzskatāt, ka saldētavas nodaļums nav pietiekami auksts, jo bieži tiek atvērtas nodaļuma durvis.

Brīdinājumi par temperatūras pielāgotajiem iestatījumiem

- Nav ieteicams ledusskapi lietot vietās, kuru temperatūra ir zem 10 °C.
- Temperatūras pielāgošanas iestatījumi ir jāveic atbilstoši durvju atvēršanas biežumam, tajā ievietotā pārtikas daudzuma un apkārtējās vides, kur novietots ledusskapis, temperatūras.
- Pēc pievienošanas strāvas padevei avotam ledusskapis ir jādarbina līdz 24 stundām bez pārtraukuma atbilstoši apkārtējās vides temperatūrai, līdz tas ir pilnībā atdzesēts. Šajā laikā neatveriet ledusskapja durvis un neievietojiet tajā pārtiku.
- Tiek piemērota 5 minūšu nobīdes funkcija, lai novērstu ledusskapja kompresora bojājumus, kad tiek atvienota kontaktdakša un pēc tam atkārtoti pievienota, ja noticis strāvas padeves pārrāvums. Ledusskapis atsāk normāli darboties pēc 5 minūtēm.
- Ledusskapis ir paredzēts lietošanai standartos noteiktajā apkārtējās vides temperatūras diapazonā atbilstoši uz informācijas uzlīmes norādītajai klimata klasei. Lai nodrošinātu efektīvu dzesēšanu, nav ieteicams ledusskapi lietot, pārsniedzot šīs noteiktās temperatūras robežvērtības.
- Šī ierīce ir paredzēta lietošanai apkārtējās vides temperatūras diapazonā 10 °C – 43 °C.

Klimata klase	Nozīme	Apkārtējā gaisa temperatūra
T	Tropiska	Šī saldēšanas ierīce ir paredzēta lietojumam vidē, kurā apkārtējā gaisa temperatūras diapazons ir no 16°C līdz 43°C.
ST	Subtropiska	Šī saldēšanas ierīce ir paredzēta lietojumam vidē, kurā apkārtējā gaisa temperatūras diapazons ir no 16°C līdz 38°C.
N	Mērena	Šī saldēšanas ierīce ir paredzēta lietojumam vidē, kurā apkārtējā gaisa temperatūras diapazons ir no 16°C līdz 32°C.
SN	Izvērsti mērena	Šī saldēšanas ierīce ir paredzēta lietojumam vidē, kurā apkārtējā gaisa temperatūras diapazons ir no 10°C līdz 32°C.

Šī ierīce ir paredzēta lietošanai 10–43 °C apkārtējā temperatūrā. Pareizu ierīces darbību var garantēt tikai norādītajā temperatūras diapazonā.

Temperatūras indikators

Lai palīdzētu labāk iestatīt ledusskapi, tas ir aprīkots ar temperatūras indikatoru, kas ir novietots aukstākajā vietā.

Lai ledusskapī labāk uzglabātu pārtiku, it īpaši aukstākajā zonā, pārliedzieties, vai temperatūras indikators rāda ziņojumu "OK" (Labi). Ja ziņojums "OK" (Labi) netiek rādīts, tas nozīmē, ka temperatūra nav iestatīta pareizi



Var būt grūti saskatīt indikatoru, tādēļ pārliedzieties, vai tas deg pareizi. Katru reizi, kad tiek nomainīta temperatūras iestatīšanas ierīce, pirms turpināt, uzgaidiet, līdz ierīces iekšpusē nostabilizējas temperatūra, ja nepieciešams, ar jaunu temperatūras iestatījumu. Pakāpeniski mainiet temperatūras iestatījuma ierīces atrašanās vietu un, pirms sākt jaunu pārbaudi un potenciālas izmaiņas, uzgaidiet vismaz 12 stundas.

PIEZĪME. Pēc atkārtotas durvju atvēršanas (vai ilgstošas atvēršanas) vai pēc svaigas pārtikas ievietošanas ierīcē parasti temperatūras iestatījuma indikatorā netiek rādīts ziņojums "OK" (Labi). Ja ledusskapja nodalījumā — iztvaicētājā — notiek normām neatbilstoša ledus kristālu veidošanās (uz ierīces apakšējās sienas) (pārlādēta ierīce, augsta telpas temperatūra, bieža durvju atvēršana), iestatiet temperatūras iestatīšanas ierīci zemākajā pozīcijā, līdz atkal tiek sasniegti kompresora izslēgšanās periodi.

Uzglabājiet pārtikas produktus ledusskapja aukstākajā zonā.



Pārtika tiks labāk uzglabāta, ja tā tiks novietota labākajā dzesēšanas zonā. Aukstākā zona ir nedaudz virs nodalījuma.

Šis simbols norāda uz ledusskapja aukstāko zonu.

Lai nodrošinātu, ka šai zonai tiek nodrošināta pietiekami zema temperatūra, pārliedzieties, vai plaukts atrodas simbola līmenī, kā parādīts attēlā.

Aukstākās zonas augšējais ierobežojums tiek norādīts ar uzlīmes apakšējo pusi (bultiņas galvu). Aukstākās zonas augšējam plauktam ir jābūt vienā līmenī ar bultiņas galvu. Aukstākā zona ir zem šī līmeņa.

Tā kā plaukti ir izņemami, temperatūras uzturēšanai šajā režīmā pārliedzieties, vai tie vienmēr ir vienā līmenī ar uzlīmē norādīto zonas ierobežojumu.

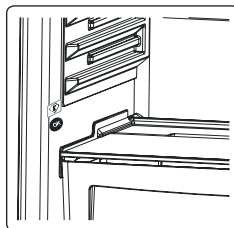

Piederumi

Ledus kubiņu gatavošanas trauks

- Ielejiet ūdens ledus kubiņu gatavošanas traukā, tad ielieciet trauku saldētavā.
- Kad ledus kubiņi būs gatavi, jūs var tos izņemt kā parādīts zemāk norādītajā attēlā.

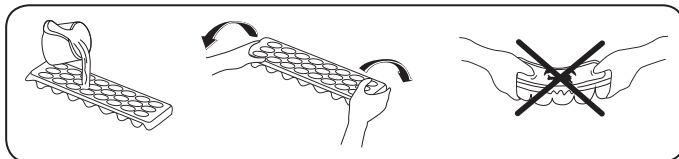

Saldētavas atvilktnē

Saldētavas atvilktnē ļauj uzglabāt ēdienus ilgstošāk.

Saldētavas atvilktnes izņemšana

- Izvelciet atvilktni, cik tālu tas iespējams.
- Paceliet atvilktnes priekšpusi uz augšu un virzienā uz sevi.



Veiciet pretējas darbības, lai ieliktu atpakaļ slīdošo atvilktni.



Piezīme: vienmēr turiet aiz atvilktnes roktura, ņemot to ārā.

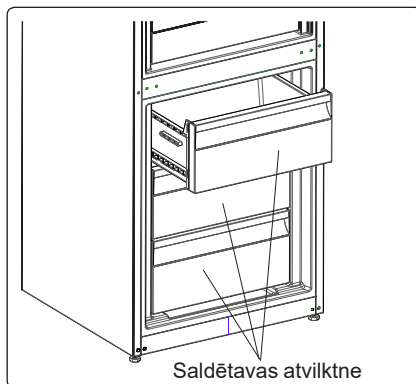

Papildu dzesēšanas nodalījums (dažos modeļos)

Lieliski piemērots, lai uzglabātu svaigu dārzeņu, augļu un siera tekstūru un garšu. Pateicoties aktīvajai aukstā gaisa cirkulācijai, izvelkamā atvilktnē nodrošina vidi ar zemāku temperatūru, salīdzinot ar pārējo ledusskapi.

Atdzesētāja plaukta izņemšana

- Spiediet atdzesētāja plauktu savā virzienā, slidinot to pa slīdēm.
- Spiediet atdzesētāja plauktu uz augšu no slīdes, lai tos noņemtu.

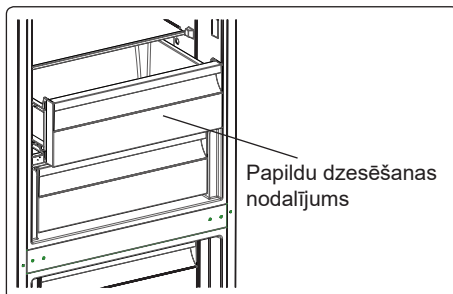

Svaiguma regulators (dažos modeļos)

Ja gadījumā augļu/dārzeņu nodalījums ir pilnībā pilns, jāatver svaiguma regulators, kas atrodas augļu/dārzeņu nodalījuma priekšpusē. Tādējādi nodalījumā tiks kontrolēts gaisa un mitruma līmenis un tiks pagarināts augļu un dārzeņu uzglabāšanas laiks.

Ja novērojat kondensāta veidošanos uz stikla plaukta, jums jāatver šis regulators, kas atrodas aiz plaukta.

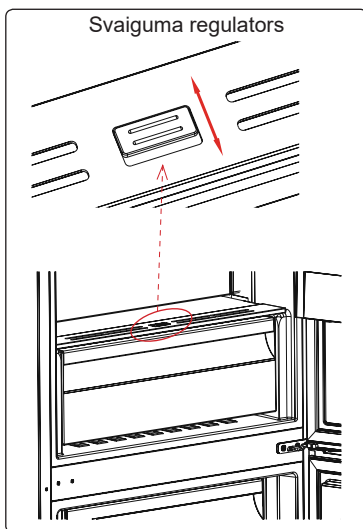

CustomFlex (dažos modeļos)

CustomFlex® piedāvā jums brīvību pielāgot vietu jūsu ledusskapī. Durvju iekšpusē atrodas uzglabāšanas tvertne un mobilās tvertnes, lai jūs varētu pielāgot vietu savām vajadzībām. Tvertnes ir arī noņemamas, tāpēc, lai ērtāk piekļūtu, tās iespējams izņemt no ledusskapja.

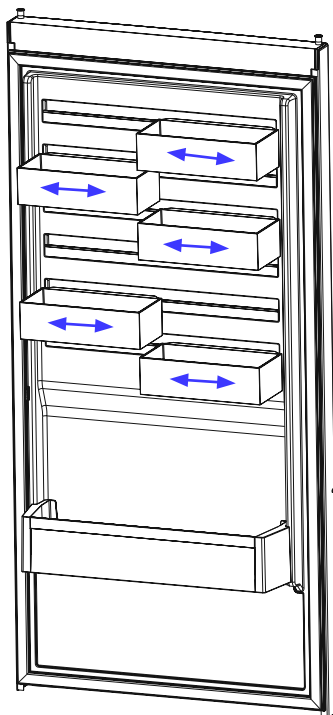

Piederumu sadaļas attēli un apraksti var atšķirties atkarībā no jūsu izvēlētās ierīces modeļa.

3. DAĻA PĀRTIKAS PRODUKTU IZVIETOJUMS LEDUSSKAPĪ

Ledusskapja nodalījums

- Svaigas pārtikas nodalījums ir tas, kurš ir marķēts (uz datu plāksnītes) ar .
- Lai samazinātu mitruma un apledojuuma palielināšanos, nekad ledusskapī neievietojiet šķidrumu nenoslēgtā traukā. Apledojums koncentrējas iztvaicētāja aukstākajās daļās, un tam nepieciešama biežāka atkausēšana.
- Ledusskapī nedrīkst ievietot siltu pārtiku. Silta pārtika ir jāatdzesē līdz telpas temperatūrai un jānovieto tā, lai ledusskapja nodalījumā nodrošinātu pietiekamu gaisa cirkulāciju.
- Nekas nedrīkst pieskarties pie aizmugurējās sienas, jo tas var radīt apledojumu un iepakojums var piesalt pie aizmugurējās sienas. Bieži neatveriet ledusskapja durvis.
- Gaļu un notīrītu zivi (safītu iepakojumā vai plastmasas loksnes), kuru gatavojaties izlietot 1–2 dienu laikā, novietojiet ledusskapja apakšējā daļā (tā ir virs dārzeņu nodalījuma), jo tā ir ledusskapja aukstākā daļa un tādējādi nodrošināsiet labākos uzglabāšanas apstākļus.
- Augļus un dārzeņus varat ievietot augļu un dārzeņu nodalījumā bez iepakojuma.

 **PIEZĪME:** lietderīgāko enerģijas patēriņu nodrošina ierīces konfigurācija ar atvilktnēm apakšējā daļā un vienmērīgu plauktu izvietojumu, savukārt durvju tvertņu novietojums enerģijas patēriņu neietekmē.

Pārtika	Uzglabāšanas laiks	Kur novietot ledusskapī
Augļi un dārzeņi:	1 nedēļa	Augļu/dārzeņu nodalījumā (neietinot tos)
Gaļa un zivis	2 līdz 3 dienas	Ieliktus pārtikas plēvē vai ieliktus plastmasas maisiņos vai gaļas kastē (stikla plauktā)
Svaigs siers	3 līdz 4 dienas	Speciālā durvju plauktā
Sviests un margarīns	1 nedēļa	Speciālā durvju plauktā
Produkti pudelēs, piens un jogurts	Līdz ražotāja ieteiktajam derīguma termiņam	Speciālā durvju plauktā
Olas	1 mēnesis	Olu plauktā
Sagatavots ēdiens	2 dienas	Visos plauktos

IEVĒROJIET: kartupeļus, sīpolus un ķiplokus nedrīkst uzglabāt ledusskapī.

Saldētavas nodalījums

- Saldētavas nodalījums ir tas, kurš ir apzīmēts ar .
- Saldētās pārtikas uzglabāšanai ilgāku laiku un ledus pagatavošanai lietojiet ledusskapja dziļo saldētavas nodalījumu.
- Izmantojiet ātrās sasaldēšanas plauktu, lai ātrāk sasaldētu mājās gatavotu ēdienu (un visus produktus, kas ātri jāsasaldē), jo ātrās sasaldēšanas plaukts nodrošina lielāku saldēšanas jaudu. Ātrās sasaldēšanas plaukts ir atvilktnē saldētavas augšējā nodalījumā.
- Pārtiku, kuru vēlaties sasaldēt, nenovietojiet blakus jau sasaldētai pārtikai.
- Pārtiku, kuru vēlaties sasaldēt (gaļa, maltā gaļa, zivs utt.), ir jāsadala tik lielās daļās, kuras iespējams patērēt vienā reizē.
- Nesasaldējiet atkausēto saldēto pārtiku. Tas var radīt veselības apdraudējumu, jo var izraisīt problēmas, piemēram, saindēšanos ar pārtiku.

- Nenovietojiet karstu ēdienu dziļā sasaldēšanā, pirms tas nav atdzisis. Šādi pārtikas produkti var sapūt pirms dziļās sasaldēšanas.
- Iegādājoties sasaldētu pārtiku, pārlicinieties, vai tā ir sasaldēta pareizos apstākļos un iepakojums nav sabojāts.
- Uzglabājot sasaldētu pārtiku, ir jāņem vērā uz iepakojuma norādītie uzglabāšanas apstākļi. Ja tas nav norādīts, pārtika ir jāizlieto iespējami īsākā laikā.
- Ja saldētās pārtikas iepakojumā ir redzams mitrumš un tai ir slikta smaka, pārtika iepriekš iespējams ir uzglabāta neatbilstošos apstākļos un ir bojāta. Neiegādājieties šāda veida pārtiku!
- Sasaldētās pārtikas uzglabāšanas ilgums ir atkarīgs no apkārtējās vides temperatūras, no durvju atvēršanas un aizvēršanas biežuma, termostata iestatījuma, pārtikas veida un laika, kas pagājis kopš pārtikas iegādes brīža līdz brīdim, kad tā ievietota saldētavā. Vienmēr ievērojiet uz iepakojuma sniegtos norādījumus un nekad nepārsniedziet norādīto uzglabāšanas laiku.
- Ja ilgu laiku ir strāvas pārrāvums, neatveriet saldētavas nodalījuma durvis. Ja ilgu laiku ir strāvas pārrāvums, neatsaldējiet pārtiku un izlietojiet to pēc iespējas ātrāk.
- Ņemiet vērā — ja saldētavas durvis vēlaties atvērt uzreiz pēc aizvēršanas, tās ir grūti atvērt. Tas ir normāli! Sasniedzot atbilstošu stāvokli, durvis ir iespējams viegli atvērt.

Svarīga piezīme.

- Atkausēta saldētā pārtika ir jāpagatavo tāpat kā svaiga pārtika. Ja pārtika netiek pagatavota pēc atkausēšanas, to NEDRĪKST atkārtoti sasaldēt.
- Dažas pagatavotās garšvielas (anīss, bazilika, ūdenskrese, etiķis, garšvielu maisījums, ingvers, ķiploki, sīpoli, sinepes, timiāns, majorāns, melnie pipari u.c.) pēc pasniegšanas maina izskatu un pēc ilgākas uzglabāšanas pieņem spēcīgu garšu. Tādēļ sasaldētai pārtikai ir jāpievieno neliels daudzums garšvielas, vai vēlamo daudzumu ir jāpievieno pēc tam, kad pārtika ir atkausēta.
- Pārtikas uzglabāšanas periods ir atkarīgs no izmantotās eļļas. Atbilstoša eļļa ir margarīns, liellopu tauki, olīveļļa un sviests, un nepiemērota eļļa ir zemesriekstu eļļa un cūku tauki.
- Šķidra pārtika jāsasaldē plastmasas glāzēs, bet cita veida pārtika jāsasaldē polietilēna folijā vai maisos.

Zivis un gaļa	Sagatavošana	Uzglabāšanas laiks (mēneši)	Atkausēšanas laiks istabas temperatūrā (stundas)
Liellopu gaļa	Iepakota sasaldēšanai atbilstošās porcijās	6-10	1-2
Jēra gaļa	Iepakota sasaldēšanai atbilstošās porcijās	6-8	1-2
Teļa gaļas cepetis	Iepakota sasaldēšanai atbilstošās porcijās	6-10	1-2
Teļa gaļas gabali	Mazos gabalos	6-10	1-2
Aitas gaļas gabali	Gabalos	4-8	2-3
Malta gaļa	Atbilstošās porcijās, iepakota bez garšvielām	1-3	2-3

Zivis un gaļa	Sagatavošana	Uzglabāšanas laiks (mēneši)	Atkausēšanas laiks istabas temperatūrā (stundas)
Dzīvnieku iekšas (gabals)	Gabalos	1-3	1-2
Desa / salami	Jāiepako, pat ja tā ir plēves iepakojumā	1-3	Līdz atkūst
Vista un tītars	Iepakota sasaldēšanai atbilstošās porcijās	7-8	10-12
Zoss / pīle	Iepakota sasaldēšanai atbilstošās porcijās	4-8	10
Briedis / trusis / meža cūka	2,5 kg lielās porcijās, bez kauliem	9-12	10-12
Saldūdens zivis (forele, karpa, līdaka, sams)	Jānomazgā un jānosusina pēc iztīrīšanas un zvīņu notīrīšanas, aste un galva jānogriež.	2	Līdz kārtīgi atkūst
Liesas zivis (jūras asaris, āte, paltuss)		4-8	Līdz kārtīgi atkūst
Treknas zivis (skumbrija, makrele, lufārs, anšovi)		2-4	Līdz kārtīgi atkūst
Vēžveidīgie	Iztīrīti un salikti maisīšos	4-6	Līdz kārtīgi atkūst
Kaviārs	Iepakojumā, alumīnija vai plastmasa traukā	2-3	Līdz kārtīgi atkūst
Gliemeži	Sālsūdenī, alumīnija vai plastmasa traukā	3	Līdz kārtīgi atkūst

Augļi un dārzeņi	Sagatavošana	Uzglabāšanas laiks (mēneši)	Atkausēšanas laiks istabas temperatūrā (stundas)
Ziedkāposti	Noņemiet lapas, sadaliet daļās un ielieciet pastāvēt vieglā citronūdenī	10 - 12	Var izmantot saldētā veidā
Zaļās pupiņas, kāršu pupas	Nomazgājiet un sagrieziet mazos gabalos	10 - 13	Var izmantot saldētā veidā
Zirņi	Izlobiet un nomazgājiet	12	Var izmantot saldētā veidā
Sēnes un sparģeļi	Nomazgājiet un sagrieziet mazos gabalos	6 - 9	Var izmantot saldētā veidā
Kāposti	Tīri	6 - 8	2
Baklažāns	Sagrieziet 2cm gabalos pēc nomazgāšanas	10 - 12	Atdaliet šķēles
Kukurūza	Notīriet un iepakojiet ar vālīti vai graudiem	12	Var izmantot saldētā veidā
Burkāni	Notīriet un sagrieziet šķēlēs	12	Var izmantot saldētā veidā
Pīpari	Nogrieziet kātu, pārgrieziet uz pusēm un iztīriet sēklas	8 - 10	Var izmantot saldētā veidā

Augļi un dārzeņi	Sagatavošana	Uzglabāšanas laiks (mēneši)	Atkausēšanas laiks istabas temperatūrā (stundas)
Spināti	Nomazgāti	6 - 9	2
Āboli un bumbieri	Sagrieziet šķēlēs, nomizoti	8 - 10	(saldētavā) 5
Aprikozes un persiki	Pārgrieziet uz pusēm un izņemiet kauliņu	4 - 6	(saldētavā) 4
Zemenes un avenes	Nomazgāt un notīrīt	8 - 12	2
Gatavoti augļi	Traukā ar 10% cukura	12	4
Plūmes, ķirši, skābie ķirši	Nomazgājiet un izņemiet kauliņus	8 - 12	5 - 7

Piena produkti un konditorejas izstrādājumi	Sagatavošana	Uzglabāšanas ilgums (mēneši)	Uzglabāšanas apstākļi
Piens iepakojumā (homogenizēts)	Savā iepakojumā	2 - 3	Tikai homogenizēts piens
Siers (izņemot feta sieru)	Šķēļu veidā	6 - 8	Var atstāt oriģinālā iepakojumā īsu uzglabāšanas laiku. Tie arī jāietin plastmasa folijā ilgai uzglabāšanai.
Sviests, margarīns	Savā iepakojumā	6	-
Ola*	Olu baltums	10 - 12	30 gr ir vienlīdzīgi olas dzeltenumam.
	Olu maisījums (baltums-dzeltenums)	10	50 gr ir vienlīdzīgi olas dzeltenumam.
	Olu dzeltenums	8 - 10	20 gr ir vienlīdzīgi olas dzeltenumam.

Slēgtā tvertnē

(*) Olas nedrīkst sasaldēt ar čaumalu. Olu baltums un dzeltenums jāsasaldē atsevišķi vai kārtīgi samaisīts.

	Uzglabāšanas laiks (mēneši)	Atkausēšanas laiks istabas temperatūrā (stundas)	Atkausēšanas laiks krāsnī (minūtes)
Maize	4 - 6	2 - 3	4-5 (220-225 °C)
Cepumi	3 - 6	1 - 1,5	5-8 (190-200 °C)
Kūka	1 - 3	2 - 3	5-10 (200-225 °C)
Pīrāgs	1 - 1,5	3 - 4	5-8 (190-200 °C)
Filo mīkla	2 - 3	1 - 1,5	5-8 (190-200 °C)
Pica	2 - 3	2 - 4	15-20 (200 °C)

4. DAĻA TĪRĪŠANA UN APKOPE

 Pārliecinieties, ka izraujat ledusskapi pirms tā tīrīšanas.



 Nemazgājiet ledusskapi, lejoj ūdeni.



 Nekad neizmantojiet tīrīšanai uzliesmojošus, eksplozīvus vai kodīgus materiālus šķīdinātāju, gāzi, skābi.

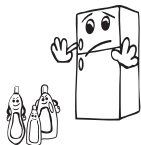

- Jūs varat noslaucīt iekšējās un ārējās sienas ar mīkstu drānu vai sūkli, izmantojot siltu un ziepjainu ūdeni.



- Noņemiet daļas atsevišķi un notīriet ar ziepjainu ūdeni. Nemazgājiet trauku mazgājamā mašīnā.



- Jums jānotīra kondensators ar birsti vienreiz gadā, lai nodrošinātu mazāku elektroenerģijas patēriņu un palielinātu produktivitāti.

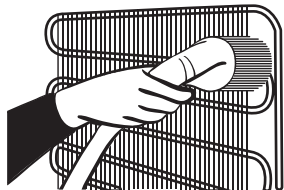

 Pārliecinieties, ka ledusskapis ir atvienots no elektropadeves tīrīšanas laikā.

Atkausēšana

Ledusskapis tiek atkausēts automātiski. Ūdens, kas rodas atkausēšanas laikā, pa ūdens savākšanas caurulīti plūst uz izgarojumu trauku zem ledusskapja un pats no sevis izgaro.

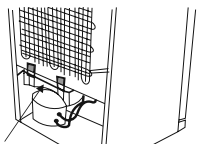

izgarojumu trauku

Gaismas diodes nomainīšana (ja apgaismojumam tiek lietota gaismas diode)

Sazinieties ar palīdzības dienesta personālu, jo tā nomainīšanu var veikt tikai pilnvarots personāls.

Piezīme. Gaismas diožu lentu skaits un atrašanās vieta var mainīties atkarībā no modeļa.

5. DAĻA PĀRVADĀŠANA UN ATKĀRTOTA NOVIETOŠANA

- Oriģinālais iepakojums un putas var uzglābāt atkārtotai pārvadāšanai (pēc izvēles).
- Ledusskapis jānostiprina ar biezu iepakojumu, lentēm vai stingrām auklām, un ievērojiet pārvadāšanas norādījumus uz iepakojuma atkārtotai pārvadāšanai.
- Noņemiet kustīgās daļas (plauktus, piederumus, dārzeņu kastes u.c.) vai nostipriniet tās ledusskapī pret balstiem ar lentēm pārvietošanas un pārvadāšanas laikā.

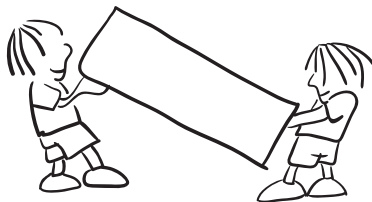

Nesiet ledusskapi stāvus.

Durvju vēršanās virziena maiņa

- Nav iespējams mainīt durvju vēršanās virzienu, ja durvju rokturi ir uzstādīti durvju priekšpusē.
- Ir iespējams mainīt durvju atvēršanas virzienu modeļos bez rokturiem un modeļos ar rokturiem, kas piesūtināti sānos.
- Ja var mainīt jūsu ledusskapja durvju vēršanās virzienu, jums jāsaazinās ar tuvāko apstiprināto servisa centru durvju vēršanās virzienmaiņas sakarā.

6. DAĻA PROBLĒMU NOVĒRŠANA

Brīdinājumu pārbaude

Ledusskapī tiek rādīts brīdinājums, ja tiek sasniegts nepareizs dzesētāja un saldētavas temperatūras līmenis vai ja ierīcē rodas problēma. Brīdinājumu kodi tiek rādīti saldētavas un dzesētāja indikatoru vietā.

KĻŪDAS VEIDS	NOZĪME	KĀPĒC	KĀ RĪKOTIES
E01	Sensora brīdinājums	-	Iespējami ātrāk zvaniet uz apkopes centru, lai saņemtu palīdzību.
E02			
E03			
E06			
E07			
E08	Brīdinājums par zemu spriegumu	Ierīces barošanas spriegums ir zemāks par 170 V.	- Tā nav ierīces kļūme; šī kļūda palīdz nepieļaut kompresora bojājumu rašanos. - Spriegums jāpaaugstina līdz nepieciešamajam līmenim. Ja šis brīdinājums tiek parādīts vēlreiz, sazinieties ar pilnvarotu tehniķi.

KĻŪDAS VEIDS	NOZĪME	KĀPĒC	KĀ RĪKOTIES
E09	Saldētavā nav pietiekami zema temperatūra.	Tas var notikt ilgstošas energoapgādes pārtraukuma dēļ. Ledusskapī ievietota silta pārtika. Ierīce tika ieslēgta pirmo reizi.	<ol style="list-style-type: none"> Iestatiet zemāku saldētavas temperatūru vai izvēlieties funkciju Īpaši spēcīga sasaldēšana. Sasniedzot nepieciešamo temperatūru, kļūdas kodam vairs nevajadzētu parādīties. Lai tiktu sasniegta pareiza temperatūra, neatveriet ierīces durvis. Kad parādās šī kļūda, izņemiet atļaidinātos/atkausētos pārtikas produktus. Šādi pārtikas produkti ātri jāizlieto. Neievietojiet saldētavā svaigus produktus, kamēr nav sasniegta pareiza temperatūra un vairs netiek parādīta kļūda. <p>Ja šis brīdinājums tiek parādīts vēlreiz, sazinieties ar pilnvarotu tehniķi.</p>
E10	Ledusskapī nav pietiekami zema temperatūra.	Tas var notikt šādu apstākļu dēļ. - Ilgstošs energoapgādes pārtraukums. - Ledusskapī ievietota silta pārtika. - Ierīce tika ieslēgta pirmo reizi.	<ol style="list-style-type: none"> Iestatiet zemāku ledusskapja temperatūru vai izvēlieties funkciju Īpaši jaudīga atdzesēšana. Sasniedzot nepieciešamo temperatūru, kļūdas kodam vairs nevajadzētu parādīties. Lai tiktu sasniegta pareiza temperatūra, neatveriet ierīces durvis. Atbrīvojiet vietu gaisa kanālu atveru priekšā un nenovietojiet pārtiku tuvu sensoram. <p>Ja šis brīdinājums tiek parādīts vēlreiz, sazinieties ar pilnvarotu tehniķi.</p>
E11	Ledusskapī ir pārāk zema temperatūra.	Dažādi	<ol style="list-style-type: none"> Pārbaudiet, vai nav ieslēgts režīms Īpaši jaudīga atdzesēšana. Samaziniet ledusskapja temperatūru. Pārbaudiet, vai nav nosprostotas ventilācijas atveres. <p>Ja šis brīdinājums tiek parādīts vēlreiz, sazinieties ar pilnvarotu tehniķi.</p>

Ja jūsu ledusskapis nestrādā, pārbaudiet sekojošus punktus.

Ja ledusskapis nedarbojas

- Vai nav strāvas padeves pārtraukuma?

- Vai kontaktdakša ir pareizi pievienota pie kontaktligzdai?
- Vai kontaktligzdas drošinātājs, pie kuras pievienota kontaktdakša, vai centrālais drošinātājs nav bojāts?
- Vai nav radušies kontaktligzdas bojājumi? Lai to pārbaudītu, pievienojiet ledusskapja kontaktdakšu pārbaudītai kontaktligzdai.

Ja ledusskapis nesaldē pietiekami

- Vai temperatūras iestatījums ir pareizs?
- Vai ledusskapja durvis netiek bieži atvērtas un ilgāku laika periodu atstātas atvērtas?
- Vai ledusskapja durvis ir pareizi aizvērtas?
- Vai ledusskapī nav ievietots šķīvis vai pārtika, kas saskaras ar aizmugurējo sienu un kavē gaisa cirkulāciju?
- Vai ledusskapis nav pārpildīts?
- Vai ir pietiekama atstarpe starp ledusskapi un sienu aizmugurē un sānos?
- Vai apkārtējās vides temperatūra ir lietošanas rokasgrāmatas norādītajā diapazonā?

Ja pārtika ledusskapja nodalījumā ir pārāk atdzesēta

- Vai temperatūras iestatījums ir pareizs?
- Vai saldētavas nodalījumā nesēn nav ievietots pārāk daudz pārtikas? Ja tā ir, pārtika ledusskapja nodalījumā var pārāk sasalt, jo ierīcei ir jādarbojas ilgāk, lai atdzesētu šo pārtiku.

Ja ierīce darbojas pārāk skaļi

Lai saglabātu dzesēšanas līmeni, laiku pa laikam var tikt ieslēgts kompresors. Šai laikā skaņas no ledusskapja ir normāla parādība un atbilst tā darbībai. Kad tiek sasniegts nepieciešamais dzesēšanas līmenis, trokšņi automātiski tiek samazināti. Ja trokšņi joprojām pastāv, pārbaudiet tālāk norādīto.

- Vai ierīce ir stabila? Vai kājas ir noregulētas?
- Vai kaut kas nav nokļuvis aiz ledusskapja?
- Vai nevibrē plaukti un šķīvji uz tiem? Ja tā notiek, izņemiet un ievietojiet plauktus un/ vai šķīvjus.
- Vai nevibrē uz ledusskapja novietoti izstrādājumi?

Normām atbilstoša skaņa

Krakšķēšanas (ledus krakšķēšana) skaņa

- Automātiskās atsaldēšanas laikā.
- Kad ierīce tiek dzesēta vai uzsildīta (ierīces materiāla izplešanās rezultātā).

Īss krakšķis. Dzirdams, kad termostats ieslēdz/izslēdz kompresoru.

Kompresora troksnis (normāla motora skaņa). Šī skaņa nozīmē, ka kompresors darbojas normāli. Kompresors pēc ieslēgšanas var radīt īslaicīgu troksni var skaļāku troksni.

Burbuļošana un šļaksti. Šo skaņu rada dzesētāja plūsma pa sistēmas caurulēm.

Ūdens plūsmas skaņa. Parasta skaņa ūdens plūsmai uz izgarojumu trauku atkausēšanas laikā. Šis troksnis ir dzirdams atkausēšanas laikā.

Gaisa plūsmas skaņa (parasta ventilatora skaņa). Šo skaņu ledusskapjos bez apledošanas var dzirdēt sistēmas parastās darbības laikā gaisa cirkulācijas dēļ.

Ja ledusskapja iekšpusē rodas mitrums.

- Vai pārtika ir pareizi iepakota? Vai tvertnes ir pareizi izžāvētas, pirms tās ievietotas ledusskapī?
- Vai ledusskapja durvis netiek atvērtas pārāk bieži? Kad durvis tiek atvērtas, mitrumu saturošais telpas gaiss ieķļūst ledusskapī. It īpaši, ja telpas mitruma koeficients ir pārāk augsts, jo biežāk tiek atvērtas durvis, jo ātrāk palielinās mitrums.
- Tā ir normāla parādība, ja automātiskās atkausēšanas rezultātā uz aizmugurējās sienas veidojas ūdens pīles (statistiskiem modeļiem).

Ja durvis netiek pareizi atvērtas un aizvērtas.

- Vai pārtikas iepakojumi traucē durvju aizvēršanu?
- Vai durvju nodalījumi, plaukti un atvilktnes ir novietotas pareizi?
- Vai durvju blīves nav sabojātas vai nodilušas?
- Vai ledusskapis ir novietots uz līdzenas virsmas?

Ja ledusskapja malas, ar kurām saskaras durvju savienojumi, ir siltas.

It īpaši vasarā (karstā laikā) kompresora darbības laikā virsmas, kuru savienojumi saskaras, var kļūt siltākas. Tā ir normāla parādība.

SVARĪGAS PIEZĪMES.

- Kompresora aizsardzības termiskais drošinātājs var tikt atslēgts pēkšņa strāvas padeves zuduma gadījumā vai pēc ierīces atvienošanas, jo nav stabilizēta dzesēšanas sistēmas gāze. Tā ir normāla parādība, un ledusskapis tiks ieslēgts aptuveni pēc 4 vai 5 minūtēm.
- Ledusskapja dzesēšanas ierīce ir noslēpta aizmugurējā sienā. Tādējādi uz ledusskapja aizmugurējās virsmas kompresora darbības noteiktos intervālos rezultātā veidojas ūdens pīles vai ledus. Tā ir normāla parādība. Nav nepieciešams veikt atkausēšanas darbības, ja vien nav izveidojies pārlietu liels ledus.
- Ja ledusskapis netiks lietots ilgāku laiku (piemēram, vasaras brīvdienās), atvienojiet to no strāvas padeves avota. Izfīriet ledusskapi atbilstoši 4. nodaļā aprakstītajam un atstājiet durvis atvērtas, lai novērstu mitruma un smaku veidošanos.
- Iegādāto ierīci drīkst lietot tikai mājās apstākļos un tai paredzētajā veidā. Tā nav paredzēta komerciālai lietošanai vai plaša mērķa lietojumam. Ja lietotājs izmanto ierīci veidā, kas neatbilst paredzētajam, uzsveram, ka ražotājs un izplatītājs neuzņemas atbildību par jebkādiem bojājumiem un remondarbiem garantijas laikā.
- Ja problēma pastāv pēc visu iepriekš sniegto norādījumu ievērošanas, sazinieties ar pilnvarotu apkalpes

Padomi enerģijas taupīšanai

1. Uzstādiet ierīci vēsā, labi vēdinātā telpā, bet ne tiešos saules stāros un ne karstuma avotu (radiatora, cepeškrāsns u.c.) tuvumā. Pretējā gadījumā izmantojiet izolējošu plāksni.
2. Ļaujiet siltam ēdienam un dzērieniem atdziest pirms ievietošanas ledusskapī.
3. Atkausējot saldētu pārtiku, ievietojiet to ledusskapja nodalījumā. Zemā saldētās pārtikas temperatūra ļaus atdzēsēt ledusskapja nodalījumu atkušanas laikā. Tas ietaupa elektroenerģiju. Ja saldētā pārtika tiek atkausēta ārpus ledusskapja, tas neļauj ietaupīt elektroenerģiju.
4. Dzērieniem un šķidram ēdienam, ko ievietojat ledusskapī, jābūt noslēgtam. Pretējā gadījumā ierīcē palielinās mitruma līmenis. Tādēļ ledusskapja darbības laiks palielinās. Dzērienu un šķidru ēdienu noslēgšana palīdz arī saglabāt to smaržu un garšu.
5. Ievietojot ēdienus un dzērienus, atveriet ledusskapja durvis pēc iespējas mazāk.
6. Aizveriet dažādas temperatūras nodalījumu/atvilktnu vākus (augļu/dārzeņu nodalījuma, vēsās atvilktnes u.c.).
7. Durvju blīvējumam jābūt tīram un elastīgam. Noliecuma gadījumā, ja blīvējums ir noņemams, nomainiet blīvējumu. Ja blīvējums nav noņemams, jums jāmaina durvis.
8. „Eco” režīma / noklusēto iestatījumu funkcija nodrošina svaigu un saldētu pārtiku, vienlaikus ietaupot enerģiju.
9. Svaigās pārtikas nodalījums (ledusskapis): Visefektīvākā enerģijas izmantošana tiek nodrošināta, konfigurējot ierīces apakšējā daļā esošās atvilktnes un vienmērīgi izvietojot plauktus, savukārt durvju tvertņu novietojums neietekmē enerģijas patēriņu.
10. Saldētavas nodalījums (saldētava): Iekārtas iekšējā konfigurācija nodrošina visefektīvāko enerģijas izmantošanu.
11. Neizņemiet aukstuma akumulatorus no saldētavas groza (ja tāds ir).

7. DAĻA IERĪCES DAĻAS UN NODALĪJUMI

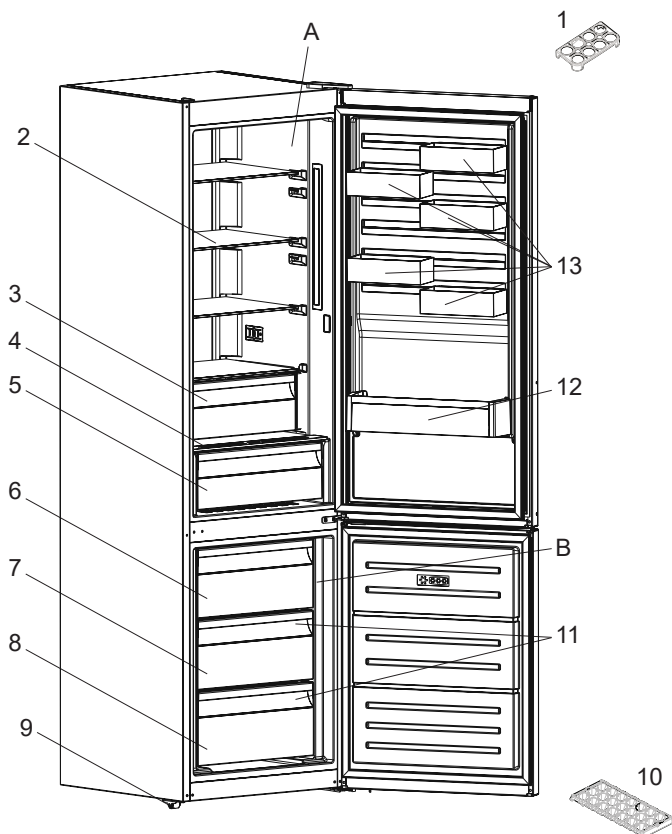

Paredzēts tikai informācijai par ierīces daļām. Daļas var atšķirties dažādiem ierīces modeļiem.

A) Ledusskapis

B) Saldētava

1) Olu turētājs

2) Ledusskapja plaukti

3) Papildu dzesēšanas nodalījums *

4) Augļu un dārzeņu nodalījuma pārsegs

5) Augļu un dārzeņu nodalījums

6) Saldētavas augšējā atvilktnē

7) Saldētavas vidējā atvilktnē

8) Saldētavas apakšējā atvilktnē

9) Regulēšanas kājas

10) Ledus paplāte

11) Saldētavas plaukts *

12) Pudeļu plaukts

13) CustomFlex

* Dažiem modeļiem

8. DAĻA TEHNISKIE DATI

Tehniskā informācija ir norādīta tehnisko datu plāksnītē ierīces iekšpusē, kā arī enerģijas datu uzlīmē.

Kopā ar ierīci piegādātajā enerģijas datu uzlīmē esošais QR kods nodrošina tīmekļa saiti uz ES EPREL datu bāzē ietverto informāciju par ierīces veiktspēju.

Glabājiet enerģijas datu uzlīmi uzziņai kopā ar lietotāja rokasgrāmatu un visiem citiem dokumentiem komplektā ar šo ierīci.

Minēto informāciju ir iespējams atrast arī EPREL, izmantojot saiti <https://eprel.ec.europa.eu>, kā arī modeļa nosaukumu un ražojuma numuru, kas redzams ierīces tehnisko datu plāksnītē.

Detalizētu informāciju par enerģijas datu uzlīmi skatiet saitē www.theenergylabel.eu.

9. DAĻA INFORMĀCIJA TESTĒŠANAS IESTĀDĒM

Ierīces uzstādīšanai un sagatavošanai jebkādas EcoDesign pārbaudes gadījumā jāatbilst standartam EN 62552. Ventilācijas prasībām, padziļinājuma izmēriem un minimālajiem atstatumiem aizmugurē jābūt tādiem, kā norādīts šīs lietotāja rokasgrāmatas 1. DAĻĀ. Lai saņemtu jebkādu citu papildu informāciju, tostarp noslogojuma plānus, lūdzu, sazinieties ar ražotāju.



LT

UGNIS

[spėjimas; Gaisro / degių medžiagų rizika

RODYKLĖ

PRIEŠ NAUDODAMI PRIETAISĄ.....	40
Bendrieji įspėjimai	40
Seni ir neveikiantys šaldytuvai	45
Įspėjimai apie saugą.....	45
Šaldytuvo atidarymas ir naudojimas.....	45
Prieš naudodami šaldytuvą	46
Matmenys.....	47
ĮVAIRIOS FUNKCIJOS IR GALIMYBĖS.....	48
Informacija apie naujos kartos šaldymo technologiją	48
Ekranas ir valdymo skydelis	49
Šaldytuvo-šaldiklio valdymas	49
Aukštos temperatūros įspėjamasis signalas	49
Kai gaminys įjungiamas pirmą kartą, vidaus apšvietimas gali įsijungti 1 minutę vėliau dėl vykdomų pirminių bandymų.....	49
Super Freeze režimas.....	50
Super Cool režimas.....	51
Ekonominis režimas	51
Atostogų režimas	52
Gėrimo vėsavimo režimas.....	52
Ekrano užsklandos režimas	53
Apsaugos nuo vaikų funkcija.....	53
Temperatūros nuostatos.....	54
Temperatūros šaldiklio skyriuje nustatymas.....	54
Temperatūros šaldytuvo skyriuje nustatymas	54
Įspėjimai dėl temperatūros reguliavimo.....	55
Temperatūros indikatorius	56
Priedai	57
Ledukų dėklas	57
Šaldiklio stalčius.....	57
Ypač žemos temperatūros skyrius	57
Šviežio maisto reguliatorius	58
CustomFlex	58
MAISTO PRODUKTŲ LAIKYMAS.....	59
Šaldytuvo skyrius	59
Šaldiklio skyrius.....	59

VALYMAS IR PRIEŽIŪRA	63
Atitirpinimas	63
GABENIMAS IR PERKĖLIMAS	64
Durelių perstatymas	64
PRIEŠ SKAMBINDAMI PRIEŽIŪROS TARNYBAI	64
Energijos taupymo patarimai	68
PRIEŠ SKAMBINDAMI PRIEŽIŪROS TARNYBAI	69
TECHNINIAI DUOMENYS	70
INFORMACIJA BANDYMŲ INSTITUTAMS	70

MES GALVOJAME APIE JUS

Dėkojame, kad įsigijote „Electrolux“ prietaisą. Jūs pasirinkote gaminį, kuriam prireikė dešimtmečių profesionalios patirties ir inovacijų. Originalus ir stilingas gaminys sukurtas galvojant apie jus. Kiekvieną kartą jį naudodami, galėsite būti užtikrinti geriausiais rezultatais. Sveiki atvykę į „Electrolux“.

Aplankykite mūsų interneto svetainę:



Raskite naudojimo patarimus, brošiūras, gedimų šalinimo bei remonto informaciją.

www.electrolux.com/support



Užregistruokite savo gaminį geresniam aptarnavimui:

www.registerelectrolux.com



Įsigykite priedus, vartojimo reikmenis ir originalias atsargines dalis savo prietaisui:

www.electrolux.com/shop

KLIENTŲ APTARNAVIMAS

Visuomet naudokite originalias atsargines dalis.

Kreipdamiesi į mūsų įgaliotą aptarnavimo centrą, įsitikinkite, kad turite tokius duomenis: modelį, gaminio numerį (PNC), serijos numerį

Šią informaciją galite rasti duomenų lentelėje.

 Įspėjimas / Saugumo ir atsargumo informacija

 Bendroji informacija ir patarimai

 Aplinkosaugos informacija

Gali keistis be įspėjimo.

1. DALIS PRIEŠ NAUDODAMI PRIETAISĄ

Bendrieji įspėjimai

Prieš montuodami ir naudodami prietaisą įdėmiai perskaitykite instrukciją. Mūsų įmonė neatsako dėl žalos, atsiradusios netinkamai naudojant šaldytuvą.

Laikykitės visų instrukcijų, pateiktų ant prietaiso ir instrukcijoje, laikykite instrukciją saugioje vietoje, kad galėtumėte išspręsti vėliau kilusias problemas.

Prietaisas nėra įmontuojamas prietaisas.

Jeigu dėl skirtingo įrengimo nesilaikoma tinkamų ventiliacijos reikalavimų, prietaisas veiks tinkamai, bet gali šiek tiek padidėti energijos sąnaudos.

! ĮSPĖJIMAS! Neuždenkite buitiniame prietaise esančių arba pastate įmontuotų ventiliacijos angų.

! ĮSPĖJIMAS! Atšildymo procesui paspartinti nenaudokite mechaninių įrenginių ar kitų priemonių, išskyrus gamintojo rekomenduotas.

! ĮSPĖJIMAS! Nenaudokite elektrinių prietaisų maisto skyriuose, nebent šie prietaisai yra gamintojo rekomenduoto tipo.

! ĮSPĖJIMAS! Nepažeiskite aušalo vamzdyno.

! ĮSPĖJIMAS! Nustatydami prietaisą neprispauskite ar nepažeiskite maitinimo laido.

! ĮSPĖJIMAS! Nedėkite kelių nešiojamųjų maitinimo kištukinių lizdų už prietaiso galinės dalies.

! ĮSPĖJIMAS! Kad išvengtumėte pavojų dėl prietaiso nestabilumo, jį reikia pritvirtinti pagal instrukcijas.

 Jei jūsų prietaise kaip šaldalas naudojamas R600 (tai galite sužinoti iš etiketės ant aušintuvo), gabenimo ir montavimo metu būkite atsargūs, kad nepažeistumėte šaldytuvo aušintuvo elementų. Nors R600a yra ekologiškos ir natūralios dujos, jos yra sprogios, todėl, jei įvyksta nuotėkis dėl aušinimo elemento pažeidimo, perkelkite šaldytuvą toliau nuo atviros liepsnos ar karščio šaltinių ir kelias minutes vėdinkite patalpą, kurioje yra prietaisas.

- Visas pakuotės medžiagas saugoti nuo vaikų ir tinkamai išmesti.
- Nešdami ar statydami šaldytuvą nepažeiskite aušinimo dujų vamzdyno.
- Šiame prietaise nelaikykite sprogstamųjų medžiagų, pavyzdžiui, aerozolių su degiomis varomosiomis dujomis.
- Šis prietaisas skirtas laikyti tik maistą ir gėrimus.
- Tai buitinis prietaisas, skirtas naudoti vienam šeimos ūkiui, patalpose.
- Šį prietaisą galima naudoti biuruose, viešbučių kambariuose, nakvynės ar svečių namuose ir kitoje panašioje aplinkoje, kur prietaiso naudojimo intensyvumas neviršija įprasto buitinio naudojimo.
- Jei lizdas netinka pagal kištuką, jį turi pakeisti gamintojas, jo įgaliotas pardavėjas arba atitinkamai kvalifikuotas asmuo, kad tai nekeltų pavojaus.
- Šis prietaisas nėra skirtas naudoti asmenims (įskaitant vaikus) su sumažintais fiziniais, jutimo ar protiniais gebėjimais ar neturintiems patirties ir žinių, nebent asmuo, atsakingas už jų saugumą, juo prižiūri arba pateikė su šiuo prietaisu susijusius nurodymus. Vaikus reikia prižiūrėti siekiant užtikrinti, kad jie nežaistų su prietaisu.

- Specialus įžemintas kištukas prijungtas prie jūsų šaldytuvo maitinimo laido. Kištukas turi būti naudojamas su specialiu įžemintu 16 amperų ar 10 amperų lizdu, priklausomai nuo šalies, kurioje gaminytis yra parduotas. Jei jūsų namuose nėra tokio lizdo, pasirūpinkite, kad kvalifikuotas elektrikas jį įrengtų.
- Šį prietaisą gali naudoti 8 metų ir vyresni vaikai bei mažesnių fizinių, jutiminių ar protinių gebėjimų, nepatyrę ar neturintys reikiamų žinių žmonėms, jei jie prižiūrimi arba jiems pateikti nurodymai, kaip saugiai naudoti prietaisą, be to, jie supranta susijusius pavojus. Vaikai neturi su prietaisu žaisti. Vaikai negali valyti ir atlikti prietaiso priežiūros be suaugusiojo priežiūros.
- Vaikai nuo 3 iki 8 metų amžiaus gali naudotis šaldymo prietaisais, t.y., sukrauti į juos ir iškrauti iš jų produktus. Vaikai neturėtų atlikti prietaiso valymo ir priežiūros darbų; labai maži vaikai (0-3 metų amžiaus) neturėtų naudotis prietaisais; maži vaikai (3-8 metų amžiaus) prietaisais gali naudotis tik nuolat prižiūrimi siekiant užtikrinti jų saugumą; vyresni vaikai (8-14 metų amžiaus) ir negalią turintys asmenys prietaisais gali naudotis tik deramai prižiūrimi arba gavę nurodymus, kaip saugiai naudotis prietaisu. Didelę negalią turintiems asmenims negalima naudotis prietaisais, nebent jie būtų nuolat prižiūrimi siekiant užtikrinti saugumą.
- Jei pažeidžiamas maitinimo laidas, jį turi pakeisti gamintojas, jo įgaliotas pardavėjas arba atitinkamai kvalifikuotas asmuo, kad tai nekeltų pavojaus.
- Šis prietaisas neskirtas naudoti daugiau kaip 2000 m aukštyje.

Paisykite toliau pateiktų nurodymų, kad maistas nebūtų užterštas:

- Nelaikykite prietaiso durelių ilgai atidarytų, priešingu atveju temperatūra prietaiso skyriuose gali ženkliai pakilti.
- Reguliariai valykite su maistu galinčius liestis paviršius ir pasiekiamas drenažo sistemas.
- Žalią mėsą ir žuvį šaldiklyje laikykite sudėtą tinkamuose induose, kad nesiliestų su kitais maisto produktais ar ant jų nevarvėtų.
- Dviem žvaigždutėmis pažymėtuose šaldiklio skyriuose galima laikyti iš anksto užšaldytą maistą, laikyti arba ruošti ledus ir gaminti ledo kubelius.
- Viena, dviem ir trimis žvaigždutėmis pažymėti šaldiklio skyriai netinka šaldyti šviežius maisto produktus.
- Jeigu prietaise ilgai nelaikysite jokių produktų, išjunkite jį, atitirpinkite, išvalykite, išdžiovinkite ir palikite dureles atidarytas, kad prietaise neatsirastų pelėsis.

Aptarnavimas

- Dėl prietaiso remonto reikia kreiptis į įgaliotąjį techninio aptarnavimo centrą. Naudokite tiki originalias atsargines dalis.
- Atkreipkite dėmesį, kad dėl pačių atlikto ar neprofesionalaus remonto kyla pavojus saugumui ir garantija gali tapti negaliojančia.
- Šias atsargines dalis galima įsigyti 7 metus po modelio gamybos nutraukimo: termostatus, temperatūros jutiklius, spausdintines plokštes, šviesos šaltinius, durelių rankenas, durelių vyrius, padėklus ir krepšelius.
- Atkreipkite dėmesį, kad kai kurias išvardintas atsargines dalis gali įsigyti tik profesionalūs remonto specialistai ir kad ne visos atsarginės dalys tinka visiems modeliams.
- Durelių tarpiklius galima įsigyti 10 metų po modelio gamybos nutraukimo.

Seni ir neveikiantys šaldytuvai



- Jei jūsų senajame šaldytuve yra užraktas, sugadinkite arba nuimkite užraktą prieš išmesdami šaldytuvą, nes vaikai gali užsidaryti jame ir nukentėti.
 - Senuose šaldytuvuose ir šaldikliuose yra izoliacinės medžiagos ir šaldalo su CFC. Todėl išmesdami seną šaldytuvą pasirūpinkite, kad nepakenktumėte aplinkai.
- Apie elektrinių ir elektroninių atliekų panaudojimą, perdirbimą ir surinkimą teiraukitės vietinių įgaliotųjų tarnybų.

Pastabos:

- Šis prietaisas skirtas naudoti namie, jį galima naudoti tik namie nurodytais tikslais. Jis netinkamas komerciniam ar bendram naudojimui. Taip naudojant prietaiso garantija bus atšaukta, o mūsų įmonė neprisiims atsakomybės dėl patirtų nuostolių.
- Šis priedas skirtas naudoti namie ir tinka tik maistui vėsinti ir saugoti. Jis netinkamas komerciniam ar bendram naudojimui ir (arba) laikyti kitoms medžiagoms nei maistas. Mūsų įmonė neprisiima atsakomybės dėl nuostolių, patirtų naudojant kitaip nei nurodyta.

Įspėjimai apie saugą

- Nenaudokite kelių lizdų mazgų ar ilgintuvų.
- Nejunkite pažeistų, nutrūkusių ar pasenusių kištukų.
- Laido nelankstykite, netraukite ir nepažeiskite.



- Nenaudokite kištuko adapterio.
- Šis prietaisas skirtas naudoti suaugusiems žmonėms. Neleiskite su juo žaisti vaikams ar kabėti ant durelių.
- Nejunkite kištuko šlapiomis rankomis, nes gali trenkti elektros smūgis!
- Į šaldiklį nedėkite stiklinių butelių ar gėrimo skardinių. Jos gali sprogti.
- Į šaldytuvą nedėkite sprogių ar degių medžiagų. Daugiau alkoholio turinčius skysčius statykite vertikaliai, sandariai uždenkite dangteliais.
- Nelieskite ledo, gaminamo šaldiklyje, jis gali nušaldyti ar įpjauti.
- Nelieskite užšaldytų produktų šlapiomis rankomis. Ledų ir ledo kubelių nevalgykite vos juos išėmę į šaldiklio skyriaus!
- Pakartotinai neužšaldykite atšilusio maisto. Taip galima apsinuodyti.
- Neuždenkite šaldytuvo viršaus staltiese ar pan. Tai gali turėti neigiamos įtakos šaldytuvo veikimui.
- Priedus pritvirtinkite, prieš šaldytuvą perveždami, kad jų nesugadintumėte.

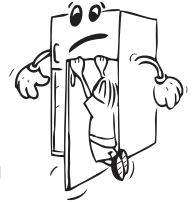

Šaldytuvo atidarymas ir naudojimas

Prieš įjungdami šaldytuvą patikrinkite tokius dalykus.

- Jūsų šaldytuvo darbinė įtampa yra 220-240 V ir 50 Hz.

- Mes neprisiimame atsakomybės dėl pažeidimų dėl neįžeminto prietaiso naudojimo.
- Šaldytuvą statykite tokioje vietoje, kur į jį nekristų tiesioginiai saulės spinduliai.
- Jis turi būti bent per 50 cm nuo karščio šaltinių, pvz., viryklės, orkaitės, radiatorių ir kaitviečių bei bent per 5 cm nuo elektrinių orkaitėčių.
- Šaldytuvo nelaikykite lauke ar po lietumi.
- Koks yra prietaisui reikalingas viršutinis tarpas, galima sužinoti skyriuje „Matmenys“.
- Reguluojamomis priekinėmis kojelėmis nustatykite tinkamą aukštį, kad šaldytuvą būtų galima naudoti saugiai ir patogiai. Pasukite kojeles pagal arba prieš laikrodžio rodyklę. Tai atlikite prieš dėdami maistą į šaldytuvą.
- Prieš naudodami šaldytuvą visą vidų nuvalykite šiltu vandeniu su arbatiniu šaukšteliu natrio bikarbonato (sodos), tada praplaukite švariu vandeniu ir nudžiovinkite. Po valymo sudėkite visas detales.
- Pastatydami prietaisą, naudokite plastikinius orientyrus, esančius galinėje prietaiso pusėje. Pasukite 90 laipsnių kampu (kaip parodyta paveikslėlyje). Taip neleisite kondensatoriui liestis prie sienos.
- Jei statote prietaisą prie sienos kaip laisvai pastatomą, įstatykite galinius tarpiklius, kurie užtikrins didžiausią įmanomą atstumą.

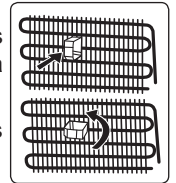

Prieš naudodami šaldytuvą

- Naudojant pirmą kartą arba po pervežimo, palaikykite šaldytuvą stačią 3 valandas ir tik tada įjunkite, kad jis veiktų tinkamai. Priešingu atveju galite sugadinti kompresorių.
- Pirmą kartą įjungus, šaldytuve gali atsirasti specifinis kvapas. Šaldytuvui pradėjus šalti, jis išnyks.



Vidinis apšvietimas



ĮSPĖJIMAS!

Elektros smūgio rizika.

- Dėl lempos(ų) šio gaminio viduje ir atsarginių lempų, paduodamų atskirai: Šios lempos skirtos atlaikyti ekstremalias fizines sąlygas buitiniuose prietaisuose, pavyzdžiui, temperatūrą, vibraciją, drėgmę arba skirtos pranešti informaciją apie prietaiso veikimo būklę. Jos nėra skirtos naudoti kitiems tikslams ir netinka buitiniam patalpų apšvietimui.

Matmenys

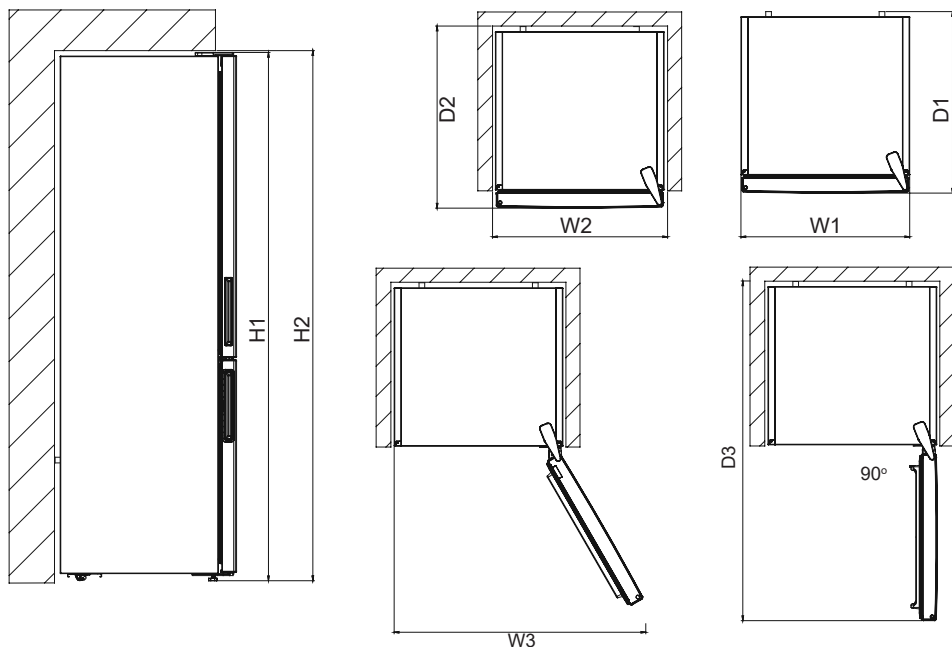

Bendrieji matmenys ¹		
H1*	mm	2010
W1	mm	595
D1	mm	650

¹ prietaiso aukštis, plotis ir gylis be rankenos

* Įskaitant viršutinį vyrį (10 mm).

Naudojant reikalinga erdvė ²		
H2	mm	2050
W2	mm	600
D2	mm	718

² prietaiso aukštis, plotis ir gylis su rankena ir erdve, reikalinga laisvam aušinimo oro cirkuliavimui

Bendra naudojant reikalinga erdvė ³		
W3	mm	913
D3	mm	1158

³ prietaiso aukštis, plotis ir gylis su rankena ir erdve, reikalinga laisvam aušinimo oro cirkuliavimui bei erdve, reikalinga durelėms atidaryti iki minimalaus kampo, leidžiančio išimti visą viduje esančią įrangą

2. DALIS ĮVAIRIOS FUNKCIJOS IR GALIMYBĖS

Informacija apie naujos kartos šaldymo technologiją

Šaldytuvai-šaldikliai su nauja šaldymo technologija veikia skirtingai negu statiškieji šaldytuvai-šaldikliai. Įprastuose šaldytuvuose-šaldikliuose į šaldiklį patekęs drėgnas oras ir iš maisto produktų išgaravęs vanduo virsta šerkšnu. Norint ištirpdyti šerkšną – kitaip sakant atitirpinti, – šaldytuvą būtina išjungti. Kad maisto produktai atitirpinimo metu neišsileistų, naudotojas privalo juos sudėti kažkur kitur, taip pat išvalyti ledo ir susikaupusio šerkšno likučius.

Situacija šaldiklio skyriuje prietaisuose su nauja technologija – visiškai skirtinga. Ventilatorius šaldiklio skyriuje pučia šaltą, sausą orą. Todėl palengva skyriuje pučiamas šaltas oras – net ir ertmėse tarp lentynėlių – tolygiai ir patikimai sušaldo maisto produktus. Ir nesusidaro šerkšnas.

Šaldytuvo skyriaus šaldymo principas beveik toks pat, kaip ir šaldiklio skyriaus. Šaldytuvo viršuje sumontuoto ventilatoriaus pučiamas oras atšaldomas, leidžiant jį pro ertmę už oro kanalo. Tuo pačiu metu oras išpučiamas pro skylutes oro kanale, kad šaldymo procesas šaldytuvo skyriuje būtų sėkmingai užbaigiamas. Oro kanale esančios skylutės skirtos tam, kad oras tolygiai pasiskirstytų skyriuje.

Kadangi oras šaldytuvo ir šaldiklio skyriuje nesimaišo, nesusimaišo ir kvapai.

Todėl Jūsų šaldytuvą su naujos kartos šaldymo technologija paprasta naudoti. Jis suteikia daug vietos ir pasižymi estetiška išvaizda.

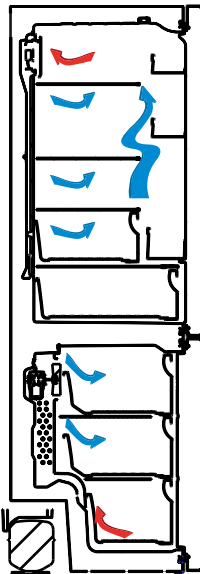

Ekranas ir valdymo skydelis

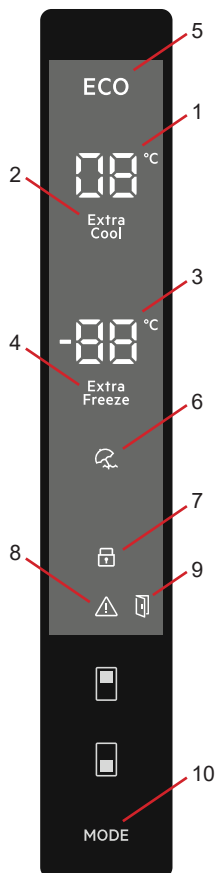

Valdymo skydelio naudojimas

1. Rodo nustatytą šaldytuvo temperatūros reikšmę.
2. Super Cool funkcijos indikatorius.
3. Rodo nustatytą šaldiklio temperatūros reikšmę.
4. Super Freeze funkcijos indikatorius.
5. Ekonominio režimo simbolis.
6. Atostogų režimo simbolis.
7. Apsaugos nuo vaikų simbolis.
8. Įspėjamasis simbolis.
9. Įspėjimo apie atidarytas dureles funkcija simbolis.
10. Skirta nustatyti norimus režimus (ekonominį, atostogų ir t. t.).

Kėlimas (jei yra)

Kai gaminys įjungiamas pirmą kartą, vidaus apšvietimas gali įsijungti 1 minutę vėliau dėl vykdomų pirminių bandymų.

Šaldytuvo-šaldiklio valdymas

Aukštos temperatūros įspėjamasis signalas

 Įspėjamasis signalas išsijungs, kai pirmą kartą prietaisą prijungsite į elektros lizdą.

Šaldytuvo skyrius

Įspėjamasis signalas išsijungs, kai šaldytuvo temperatūra yra didesnė nei 10°C.

Veikiant įspėjamajam signalui:

- ekrane rodomas mirksintis **E10** klaidos kodas,
- dega įspėjamojo signalo indikatorius,
- pypsi garsinis įspėjamasis signalas.

Šaldiklio skyrius

Įspėjamasis signalas išsijungs, kai šaldiklio temperatūra yra didesnė nei -9°C.

Veikiant įspėjamajam signalui:

- ekrane rodomas mirksintis **E09** klaidos kodas,

- dega įspėjamojo signalo indikatorius,
- pypsi garsinis įspėjamasis signalas.

Įspėjamojo signalo išjungimas

- Norėdami išjungti signalą, valdymo skydelyje paspauskite bet kurį mygtuką. Didžiausia pasiekta skyriaus temperatūra bus rodoma ekrane ir įspėjamojo signalo indikatorius mirksės, kol bus atstatyta temperatūra.
- Įspėjamasis signalas po 1 valandos nustos pypsėti automatiškai. Įspėjamojo signalo indikatorius sumirksi ir ekrane lieka klaidos kodas.
- Jei prietaiso temperatūra atstatoma į nustatytąją, įspėjamasis signalas išsijungs ir bus atstatytas įprastas ekranas. Patikrinkite ar viduje esantis maistas nesugedo ar neatšilo. Jei taip, žiūrėkite skyrių „Atšilimas“.



Norėdami nustatyti kiekvieno skyriaus temperatūrą, žr. skyrių „Temperatūros reguliavimas“.

Super Freeze režimas

Tikslas

- Norint užšaldyti didelį kiekį maisto, kuris netelpa ant greito užšaldymo lentynos.
- Norint užšaldyti paruoštą maistą.
- Norint greitai užšaldyti šviežių maistą, kad būtų išlaikytas šviežumas.

Kaip nustatyti?

Spauskite šaldiklio nustatymo mygtuką, kol ekrane pasirodys *Super Freeze* simbolis. Du kartus pasigirs garsinis signalas. Tada režimas bus nustatytas.

Naudojant prietaisą šiuo režimu:

- Galima reguliuoti šaldytuvo ir Super Cool režimo temperatūrą. Tokiu atveju toliau naudojamas *Super Freeze* režimas.
- Negalima nustatyti ekonominio ir atostogų režimo.
- Išjungti *Super Freeze* režimą galima pasirenkant kitą programą.

Pastaba:

- Pažiūrėkite gaminio etiketėje nurodytose specifikacijose, kiek daugiausiai maisto produktų (kg) per 24 valandas galima užšaldyti.
- Norint sudėti didžiausią nurodytą maisto produktų kiekį, geriausia 3 valandas prieš tai įjungti *Super Freeze* režimą.
- Šaldiklyje pasiekus optimalią temperatūrą, pasigirs garsinis signalas.



Super Freeze režimas automatiškai išjungiamas po 24 valandų arba kai šaldiklio temperatūros jutiklis užfiksuoja, kad temperatūra nukrito žemiau -32°C .



Super Cool režimas

Tikslas

- Norint atvėsinti ir šaldytuvo skyriuje laikyti didelį kiekį maisto.
- Norint greitai atvėsinti gėrimus.

Kaip nustatyti?

Spauskite šaldytuvo nustatymo mygtuką, kol ekrane pasirodys *Super Cool* simbolis. Du kartus pasigirs garsinis signalas. Tada režimas bus nustatytas.

Naudojant prietaisą šiuo režimu:

- Šaldiklio ir Super Freeze režimo temperatūrą galima reguliuoti. Tokiu atveju toliau naudojamas *Super Cool* režimas.
- Negalima nustatyti ekonominio ir atostogų režimo.
- Išjungti *Super Cool* režimą galima pasirenkant kitą programą.



Ekonominis režimas

Tikslas

Energijos taupymas. Retesnio naudojimo (durelių atidarymo) laikotarpiais arba nebūnant namuose, pvz., per atostogas, taupymo režimo programa gali užtikrinti optimalią temperatūrą taupant energiją.

Kaip nustatyti?

- Spauskite režimo nustatymo mygtuką, kol pasirodys Eko simbolis.
- Jei joks mygtukas nepaspaudžiamas 1 sekundę. Tada režimas bus nustatytas. Eko simbolis sumirkščios 3 kartus. Nustačius režimą, du kartus pasigirs garsinis signalas.
- Šaldiklio ir šaldytuvo temperatūros rodymo langeliuose turi būti rodoma *E*.
- Prietaisui veikiant šiuo režimu, rodomas ekonominio režimo simbolis ir *E* raidė.

Naudojant prietaisą šiuo režimu:

- Galima reguliuoti šaldiklio temperatūrą. Išjungus ekonominį režimą, toliau naudojamos pasirinktos reikšmės.
- Galima reguliuoti šaldytuvo temperatūrą. Išjungus ekonominį režimą, toliau naudojamos pasirinktos reikšmės.
- Galima pasirinkti *Super Cool* ir *Super Freeze* režimus. Ekonominis režimas automatiškai išjungiamas ir suaktyvinamas pasirinktas režimas.
- Atostogų režimą galima pasirinkti, išjungus ekonominį režimą. Tada suaktyvinamas pasirinktas režimas.
- Norint išjungti, užtenka paspausti režimo nustatymo mygtuką.



Atostogų režimas

Kaip nustatyti?

- Spauskite režimo nustatymo mygtuką, kol pasirodys atostogų simbolis.
- Jei joks mygtukas nepaspaudžiamas 1 sekundę. Tada režimas bus nustatytas. Atostogų simbolis sumirkčios 3 kartus. Nustačius režimą, du kartus pasigirs garsinis signalas.
- Šaldytuvo temperatūros rodymo langelyje bus rodoma „--“.
- Prietaisui veikiant šiuo režimu, rodomas atostogų režimo simbolis ir „--“.

Naudojant prietaisą šiuo režimu:

- Galima reguliuoti šaldiklio temperatūrą. Išjungus atostogų režimą, toliau naudojamos pasirinktos reikšmės.
- Galima reguliuoti šaldytuvo temperatūrą. Išjungus atostogų režimą, toliau naudojamos pasirinktos reikšmės.
- Galima pasirinkti *Super Cool* ir *Super Freeze* režimus. Atostogų režimas automatiškai išjungiamas ir suaktyvinamas pasirinktas režimas.
- Ekonominį režimą galima pasirinkti, išjungus atostogų režimą. Tada suaktyvinamas pasirinktas režimas.
- Norint išjungti, užtenka paspausti režimo nustatymo mygtuką.



Gėrimo vėsinimo režimas

Tikslas

Šis režimas naudojamas norint atvėsinti gėrimus per reguliuojamo ilgio laikotarpį.

Kaip nustatyti?

- 3 sekundes palaikykite nuspaustą šaldiklio skyriaus nustatymo mygtuką.
- Šaldiklio nustatymo ekrane pasirodys speciali animacija, o tada pradės mirkčioti 05.
- Norėdami nustatyti laiką (05 - 10 - 15 - 20 - 25 - 30 minučių), spauskite šaldytuvo nustatymo mygtuką.
- Pasirinkus laiką, ekrane 3 kartus sumirkčioja pasirinkta reikšmė ir pasigirsta garsinis signalas.
- Jei per 2 sekundes nepaspaudžiamas joks mygtukas, nustatoma esama reikšmė.
- Laiko skaičiavimas po vieną minutę atbuline seka pradedamas nuo nustatytos reikšmės.
- Ekrane pradės mirkčioti likusio laiko reikšmė.
- Norėdami išjungti šį režimą, 3 sekundes palaikykite nuspaustą šaldiklio nustatymo mygtuką.



Ekranu užsklandos režimas

Tikslas

Šiuo režimu taupoma energija, išjungiant visą valdymo skydelio apšvietimą, kai skydelis būna neaktyvus.

Kaip naudoti

- Ekranu užsklandos režimas bus automatiškai suaktyvintas po 30 sekundžių.
- Jei išjungę valdymo skydelį spustelėsite bet kurį mygtuką, ekrane vėl bus matomos dabartinės prietaiso nuostatos, kad galėtumėte atlikti norimą keitimą.
- Jei neatšauskite ekranu energijos taupymo režimo arba per 30 sekundžių nepaspausite kito mygtuko, valdymo skydelis liks užgesęs.

Norėdami išjungti ekranu energijos taupymo režimą,

- Norėdami atšaukti ekranu energijos taupymo režimą, pirmiausia turite paspausti bet kurį mygtuką, kad suaktyvintumėte mygtukus, tada dar kartą paspausti ir 3 sekundes palaikyti režimo mygtuką.
- Norėdami vėl suaktyvinti ekranu energijos taupymo režimą, paspauskite ir 3 sekundes palaikykite režimo mygtuką.

Apsaugos nuo vaikų funkcija

Kada naudoti?

Kad vaikai, žaisdami su mygtukais, nepakeistų nustatymų, prietaise galima įjungti apsaugą nuo vaikų.

Apsaugos nuo vaikų funkcijos įjungimas

5 sekundes palaikykite nuspaudę kartu šaldytuvo ir šaldiklio nustatymo mygtuką.

Apsaugos nuo vaikų funkcijos išjungimas

5 sekundes palaikykite nuspaudę kartu šaldytuvo ir šaldiklio nustatymo mygtuką.

Įspėjimo apie atidarytas dureles funkcija

Jei šaldiklio durelės bus atidarytos ilgiau nei 2 minutes, pypsės prietaiso garsinis signalas ir švies atidarytų durelių piktograma.



Temperatūros nuostatos

Temperatūros šaldiklio skyriuje nustatymas

- Pradinė nustatytoji temperatūra šaldiklyje yra -18 °C.
- Vieną kartą paspauskite šaldiklio nustatymo mygtuką.
- Paspaudus mygtuką vieną kartą, ekrane pradeda mirkčioti paskutinį kartą nustatyta temperatūros reikšmė.
- Nuspaudus šį mygtuką, atitinkamai pakils temperatūra.
- Paspaudus šaldiklio nustatymo mygtuką tiek kartų, kol ekrane pasirodys *Super Freeze* užrašas, ir nepaspaudus mygtuko per 1 sekundę, *Super Freeze* užrašas pradės mirkčioti.
- Jei paspausite mygtuką, jis vėl pradės rodyti reikšmes nuo -16 °C.
- Temperatūra, kuri nustatyta prieš nustatant atostogų, *Super Freeze*, *Super Cool* ar ekonominį režimą, išlaikoma tokia pati, kai režimas pasibaigs ar bus išjungtas. Prietaisas toliau išlaikys tokią temperatūrą.



Temperatūros šaldytuvo skyriuje nustatymas

- Pradinė nustatytoji temperatūra šaldytuve yra +4 °C.
- Vieną kartą paspauskite šaldytuvo mygtuką.
- Paspaudus mygtuką vieną kartą, ekrane rodoma paskutinė nustatyta temperatūros reikšmė.
- Nuspaudus šį mygtuką, atitinkamai pakils temperatūra.
- Paspaudus šaldytuvo nustatymo mygtuką tiek kartų, kol ekrane pasirodys *Super Cool* užrašas, ir nepaspaudus mygtuko per 1 sekundę, *Super Cool* užrašas pradės mirkčioti.
- Jei paspausite mygtuką, jis vėl pradės rodyti reikšmes nuo +8 °C.
- Temperatūra, kuri nustatyta prieš nustatant atostogų, *Super Freeze*, *Super Cool* ar ekonominį režimą, išlaikoma tokia pati, kai režimas pasibaigs ar bus išjungtas. Prietaisas toliau išlaikys tokią temperatūrą.



Rekomenduojami šaldiklio ir vėsavimo skyrių temperatūrų nustatymai

Šaldiklio skyrius	Aušinimo skyrius	Pastabos
-18 °C	4 °C	Įprastam ir efektyviausiam naudojimui:
-20 °C, -22 °C arba -24 °C	4 °C	Rekomenduojama, kai aplinkos temperatūra viršija 30 °C.
Greitojo užšaldymo režimas	4 °C	Naudokite, kai norite užšaldyti maistą per trumpą laiką.
-18 °C, -20 °C, -22 °C arba -24 °C	2 °C	Šios temperatūros nustatymus naudokite tada, kai aplinkos temperatūra yra aukšta arba, jei manote, kad šaldytuvo skyrius nepakankamai šaldo dėl dažnai atidaromų durelių.

Įspėjimai dėl temperatūros reguliavimo

- Nerekomenduojame naudoti šio šaldytuvo aplinkoje, kurioje temperatūra yra žemesnė nei 10 laipsnių Celsijaus.
- Temperatūrą reikia nustatyti, atsižvelgiant į tai, kaip dažnai darinėjamos durelės, kiek maisto produktų laikoma šaldytuve ir kokia aplinkos temperatūra, kur pastatytas prietaisas.
- Pastačius šaldytuvą-šaldiklį ir įjungus į maitinimo tinklą, jį reikėtų palikti veikti 24 valandas, kol prietaisas tinkamai atvės. Tuo metu nedarinėkite šaldytuvo-šaldiklio durelių ir nedėkite į vidų jokių maisto produktų.
- Jūsų šaldytuve-šaldiklyje veikia 5 minučių delsos funkcija, kai po maitinimo pertrūkio ištraukiate ir vėl įkišate maitinimo laido kištuką, kad nebūtų gadinamas kompresorius. Šaldytuvus paprastai pradeda veikti maždaug po 5 minučių.
- Jūsų šaldytuvus-šaldiklius yra skirtas naudoti tokioje aplinkos temperatūroje, kaip pagal standartus priklausomai nuo klimato klasės nurodyta informacinėje etiketėje. Norint išlaikyti šaldymo efektyvumą, nerekomenduojame nustatyti kitų negu nurodyta šaldytuvo-šaldiklio temperatūros reikšmių.
- Šį prietaisą skirta naudoti 10 °C - 43 °C aplinkos temperatūroje.

Klimato klasė	Reikšmė	Aplinkos temperatūra
T	Tropinė	Šis šaldymo prietaisas skirtas naudoti aplinkos temperatūroje nuo 16 °C iki 43 °C.
ST	Subtropinė	Šis šaldymo prietaisas skirtas naudoti aplinkos temperatūroje nuo 16 °C iki 38 °C.
N	Vidutinė	Šis šaldymo prietaisas skirtas naudoti aplinkos temperatūroje nuo 16 °C iki 32 °C.
SN	Išplėstinė vidutinė	Šis šaldymo prietaisas skirtas naudoti aplinkos temperatūroje nuo 10 °C iki 32 °C.

Šis prietaisas skirtas naudoti 10–43 °C aplinkos temperatūroje. Tinkamą prietaiso veikimą galima užtikrinti tik šiame aplinkos temperatūros diapazone.

Temperatūros indikatorius

Kad būtų lengviau nustatyti šaldytuvo temperatūrą, mes pačioje šalčiausioje jo vietoje įtaisėme temperatūros indikatorių.

Kad geriau išlaikytumėte maisto produktus šaldytuve, ypač šalčiausioje jo vietoje, patikrinkite, ar indikatoriuje rodomas užrašas OK. Jei OK užrašas nerodomas, reiškia, kad nustatyta netinkama temperatūra



Įžiūrėti indikatorių gali būti sunku, todėl būtinai gerai jį apšvieskite. Kaskart, pakeitę temperatūros nustatymus, palaukite, kol šaldytuvo-šaldiklio skyriuose nusistovės pastovi temperatūra, ir tik tada, jei reikia, nustatykite ją iš naujo. Temperatūrą keiskite palaipsniui ir palaukite mažiausiai 12 valandų, prieš tikrindami ir atlikdami naujus nustatymus.

 **PASTABA:** po dažno durelių atidarinėjimo, ilgiau palaikius jas atidarytas ar įdėjus šviežių maisto produktų į prietaiso skyrius, OK užrašo ant temperatūros indikatoriaus gali ir nebūti – tai normalu. Jei susikaupia neįprastai daug ledo kristalų (ant apatinės prietaiso sienelės) šaldytuvo skyriuje (dėl per didelio prietaiso apkrovimo, padidėjusios kambario temperatūros, dažno durelių darinėjimo), nustatykite žemesnę šaldymo temperatūrą, kol kompresorius vėl pradės dirbti normaliais ciklais.

Maistą laikykite šalčiausioje šaldytuvo zonoje.



Maisto produktai išsilaikys geriau, jei juos laikysite tinkamoje šaldymo vietoje.

Šalčiausia zona – iškart virš daržovių ir vaisių skyriaus.

Šalčiausia šaldytuvo zona nurodoma tokiu simboliu.

Norint, kad šioje zonoje tikrai būtų žema temperatūra, reikia, kad lentynėlė būtų būtent šio simbolio aukštyje, kaip parodyta paveikslėlyje.

Šalčiausios zonos viršutinė riba sutampa su lipduko apatine dalimi (rodyklės smaigaliu). Šalčiausios zonos lentynos viršutinė dalis turi siekti rodyklės smaigalį. Šalčiausia zona yra žemiau šios ribos.

Šių lentynėlių padėtį galima keisti, tad, jei norite, kad tose zonos temperatūra būtų tokia, kokios reikia, būtinai sudėkite jas taip, kad atitiktų lipdukais nurodytas ribas.

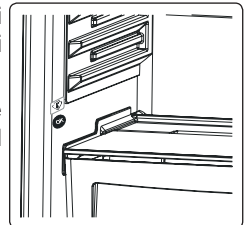

Priedai

Ledukų dėklas

- Pripildykite į ledukų dėklą vandens ir įdėkite jį į šaldiklį.
- Kai vanduo visiškai pavirs ledu, galite pasukti dėklą taip, kaip parodyta žemiau, norėdami gauti ledo kubelių.

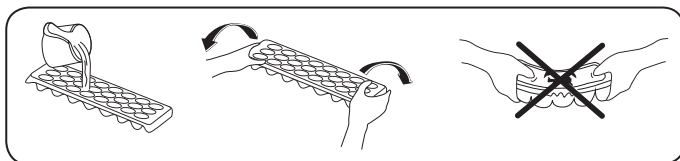

Šaldiklio stalčius

Į šaldiklio stalčių dedami maisto produktai, kuriuos reikia lengviau pasiekti.

Norėdami išimti šaldiklio stalčius:

- Kuo daugiau ištraukite stalčių
- Stalčius priekį traukite į viršų ir į išorę.

 Norėdami gražinti stalčių į vietą, veiksmus atlikite atvirkštine seka.

 **Pastaba:** įstumdami ar ištraukdami stalčių, visada laikykite jį už rankenos.

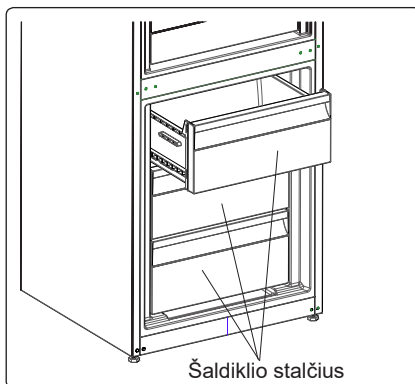

Ypač žemos temperatūros skyrius (Ne visuose modeliuose)

Idealiai tinka norint išsaugoti šviežiai supjaustyto maisto ir sūrio skonį bei tekstūrą. Dėl aktyvios oro cirkuliacijos, ištraukiamas stalčius leidžia sukurti aplinką, kurioje yra žemesnė temperatūra, nei kitose šaldytuvo vietose.

Norėdami ištraukti vėsavimo stalčių:

- Vėsavimo stalčių traukite bėgeliais į save.
- Nukelkite vėsavimo stalčių nuo bėgelių.

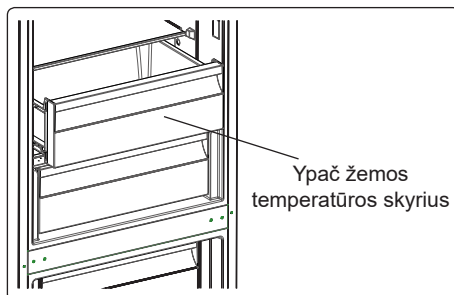

Šviežio maisto reguliatorius *(Ne visuose modeliuose)*

Ant kameros išorinės pusės yra šviežio maisto reguliatorius. Jis reguliuoja oro kiekį ir drėgnumą kameroje ir pailgina maisto saugojimo laiką.

Jei ant lentynėlės matote susikaupusio kondensato, atidarykite šį vožtuvą už lentynos.

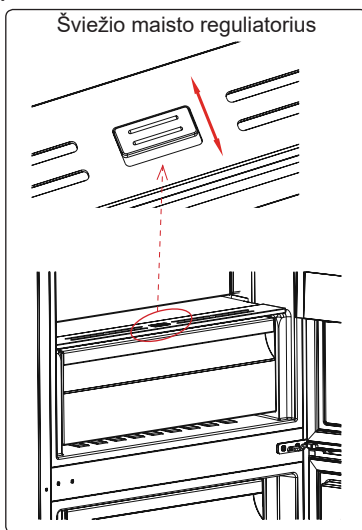

CustomFlex *(Ne visuose modeliuose)*

CustomFlex® suteikia laisvę individualiai pritaikyti šaldytuvo erdvę. Durelių viduje yra talpykla produktų laikymui ir kilnojamos talpyklos, kad galėtumėte erdvę pritaikyti savo poreikiams. Talpyklos yra išimamos, todėl, jas išėmus, į šaldytuve viską galima lengvai pasiekti.

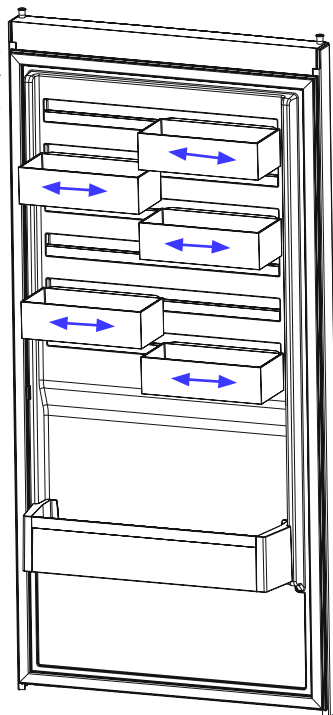

Priedų skyriaus paveikslėliai ir aprašymas gali skirtis, priklausomai nuo jūsų prietaiso modelio.

3. DALIS MAISTO PRODUKTŲ LAIKYMAS

Šaldytuvo skyrius

- Šviežio maisto skyrius yra pažymėtas  .
- Kad nesikaupytų drėgmė ir tuo pačiu šerkšnas, nedėkite į šaldytuvą skysčių neuždengtuose induose. Šerkšnas paprastai kaupiasi šalčiausiose garintuvo vietose ir, laikui bėgant, dėl to reikalingas dažnesnis atitirpinimas.
- Į šaldytuvo skyrių draudžiama dėti karštus maisto produktus. Šiltą maistą reikia palikti atvėsti iki kambario temperatūros, taip pat turi būti užtikrinama pakankama šaldytuvo skyriaus ventiliacija.
- Niekas negali liestis prie galinės sienelės, kadangi ten pradės kauptis šerkšnas, o pakeliai gali prišalti prie galinės sienelės. Per dažnai nedarinėkite šaldytuvo durelių.
- Mėsą ir išdarintą žuvį (supakuotą ar sudėtą į plastikinius maišelius), kurią vartosite per 1-2 dienas, susidėkite apatinėje šaldytuvo kameros dalyje (virš daržovių ir vaisių skyriaus), kadangi tai – vėšiausia šio skyriaus dalis, ir taip užtikrinamos geriausios laikymo sąlygos.
- Vaisius ir daržoves į atitinkamą skyrių galite dėti nesupakuotus.

 **PASTABA:** Efektyviausiai energija naudojama tuomet, kai stalčiai yra apatinėje prietaiso dalyje, o lentynos išdėstytos tolygiai, durelių dėžių padėtis nedaro įtakos energijos sąnaudoms.

Maistas	Laikymo trukmė	Kur šaldytuve dėti
Vaisiai ir daržovės	1 savaitė	Vaisių ir daržovių skyriuje (nesuvyniojus)
Mėsa ir žuvis	Nuo 2 iki 3 dienų	Uždengus plastikine plėvele ir maišeliais arba mėsos dėžutėje (ant stiklinės lentynos)
Šviežias sūris	Nuo 3 iki 4 dienų	Specialioje lentynėlėje durelėse
Sviestas ir margarinas	1 savaitė	Specialioje lentynėlėje durelėse
Produktai buteliuose, pienas ir jogurtas	Iki gamintojo rekomenduojamos galiojimo datos	Specialioje lentynėlėje durelėse
Kiaušiniai	1 mėnuo	Kiaušinių lentynėlėje
Pagamintas maistas	Nuo 2 dienų	Visos lentynos

Šaldiklio skyrius

- Šaldiklio skyrius yra pažymėtas  .
- Savo šaldytuvo šaldiklio skyrių naudokite laikyti užšaldytiems maisto produktams ilgą laiką ir gaminti ledą.
- Namuose paruoštam maistui (ir bet kokiam kitam maistui, kurį reikia greitai užšaldyti) greičiau užšaldyti naudokite greitojo užšaldymo lentynėlę, nes šios lentynėlės užšaldymo galia yra didesnė. Greitojo užšaldymo lentynėlė yra šaldiklio skyriaus apatinis stalčius.
- Neglaukite naujai šaldomo maisto šalia jau užšaldyto.
- Maisto produktus (mėsą, mėsos faršą, žuvį ir t. t.) patartina užšaldyti porcijomis, kokias galėtumėte suvartoti vienu kartu.

- Atitirpinto maisto pakartotinai neužšaldykite. Tai gali būti pavojinga sveikata, kadangi kyla rizika apsinuodyti maistu.
- Nedėkite karštų maisto produktų į šaldiklį, kol jie neatvėsta. Dėl to jau užšalę maisto produktai pradėtų pūti.
- Pirkdami užšaldytą maistą, įsitikinkite, ar jis buvo laikomas tinkamomis sąlygomis ir ar nėra pažeista pakuotė.
- Laikant užšaldyto maisto atsargas, būtina pasižiūrėti laikymo sąlygas ant pakuotės. Jei jokių paaiškinimų nėra, maisto produktus būtina suvartoti kuo greičiau.
- Jei užšaldyto maisto pakuotėje yra drėgmės ir sklinda nemalonus kvapas, maistas galėjo būti laikomas netinkamomis sąlygomis ir supūti. Nepirkite tokių produktų!
- Užšaldyto maisto laikymo trukmė priklauso nuo aplinkos temperatūros, dažno durelių darinėjimo, termostato nustatymų, maisto produktų tipo ir laiko, per kurį, nepirkus prekes, jos parnešamos ir sudedamos į šaldiklį. Būtinai laikykitės ant pakuotės pateiktų nurodymų ir jokia būdu neviršykite nurodytos laikymo trukmės.
- Esant ilgesniam elektros tiekimo sutrikimui, neatidarykite šaldiklio kameros durelių. Sutrikus elektros tiekimui dar ilgesnį laiką, neužšaldykite maisto produktų pakartotinai ir suvartokite juos kaip įmanoma greičiau.
- Atsiminkite, kad, norint atidaryti šaldiklio dureles iš karto, vos uždarius, jos lengvai neatsidarys. Tai – normalu! Pasiekus temperatūros pusiausvyrą, durelės vėl atsidarys lengvai.
- Turėkite omenyje, kad jei uždarius šaldiklio dureles staiga norite vėl jas atidaryti, jos neatsidarys lengvai. Tai normalu! Pasiekus subalansuotas sąlygas, durelės bus atidaromos lengvai.

Žuvis ir mėsa	Paruošimas	Laikymo laikotarpis (mėn.)	Atitirpinimas kambario temperatūroje (val.)
Jautienos didkepsnis	Supakuotas užšaldyti patogaus dydžio porcijomis	6-10	1-2
Aviena	Supakuotas užšaldyti patogaus dydžio porcijomis	6-8	1-2
Veršienos kepsnis	Supakuotas užšaldyti patogaus dydžio porcijomis	6-10	1-2
Veršienos gabaliukai	Nedideliais gabaliukais	6-10	1-2
Avienos gabaliukai	Gabaliukais	4-8	2-3
Malta mėsa	Patogiomis porcijomis, pakuotėmis be prieskonių	1-3	2-3
Plaučkepeniai (dalimis)	Gabaliukais	1-3	1-2
Dešrelės / saliamis	Turi būti supakuotos, net jei yra plėvelėje	1-3	Iki kol atitirps
Vištiena ir kalakutiena	Supakuotas užšaldyti patogaus dydžio porcijomis	7-8	10-12
Antiena / žąsiena	Supakuotas užšaldyti patogaus dydžio porcijomis	4-8	10

Žuvis ir mėsa	Paruošimas	Laikymo laikotarpis (mėn.)	Atitirpinimas kambario temperatūroje (val.)
Elniena, triušiena, šerniena	Porcijomis po 2,5 kg, be kaulų	9-12	10-12
Gėlavandenės žuvis (upėtakiai, karpiai, lydekos ir pan.)	Reikia nuplauti ir išdžiovinti, prieš tai išvalius vidurius ir nuvalius žvynus, prireikus uodegą ir galvą reikia nupjauti.	2	Iki kol tinkamai atitirps
Neriebios žuvis (jūros ešeriai, otai, jūrų liežuviai)		4-8	Iki kol tinkamai atitirps
Riebios žuvis (pelamidės, skumbrės, melsvanugaris ešerys, ančiuviai)		2-4	Iki kol tinkamai atitirps
vėžiagyviai	Nuvalyti ir sudėti į maišelius	4-6	Iki kol tinkamai atitirps
Ikrai	Pakuotėje, aliuminio ar plastmasiniame inde	2-3	Iki kol tinkamai atitirps
Sraigės	Druskingame vandenyje, aliuminio ar plastmasiniame inde	3	Iki kol tinkamai atitirps

Vaisiai ir daržovės	Paruošimas	Laikymo laikotarpis (mėn.)	Atitirpinimas kambario temperatūroje (val.)
Kalafiorai	Nulupkite lapus, padalinkite baltąją dalį į dalis ir laikykite vandenyje su nedideliu kiekiu citrinos	10 - 12	Galima naudoti ir užšaldytus
Pupos	Nuplaukite ir supjaustykite ankštis mažais gabaliukais	10 - 13	Galima naudoti ir užšaldytus
Žirneliai	Išlukštenkite ir nuplaukite	12	Galima naudoti ir užšaldytus
Grybai ir šparagai	Nuplaukite ir supjaustykite ankštis mažais gabaliukais	6 - 9	2
Kopūstas	Laikykite nuvalytus	6 - 8	Atskirkite gabaliukus vieną nuo kito
Baklažanas	Nuplaukite ir supjaustykite gabaliukais po 2 cm	10 - 12	Galima naudoti ir užšaldytus
Kukurūzai	Nuvalykite ir supakuokite su burbuolėmis	12	Galima naudoti ir užšaldytus
Morkos	Nuvalykite ir supjaustykite gabalėliais	12	Galima naudoti ir užšaldytus
Paprikos	Pašalinkite stiebelį, padalinkite per pusę, išimkite sėklas	8 - 10	2

Vaisiai ir daržovės	Paruošimas	Laikymo laikotarpis (mėn.)	Atitirpinimas kambario temperatūroje (val.)
Špinatai	Nuplaukite	6 - 9	(šaldiklyje) 5
Obuoliai ir kriaušės	Supjaustykite nulupę odelę	8 - 10	(šaldiklyje) 4
Abrikosai ir persikai	Padalinkite per pusę ir išimkite kauliuką	4 - 6	(šaldiklyje) 4
Braškės ir avietės	Nuplaukite ir išvalykite	8 - 12	2
Virti vaisiai	Laikykite inde su 10 % cukraus	12	4
Slyvos, vyšnios, trešnės	Nuplaukite ir išimkite kauliukus	8 - 12	5 - 7

Pieno produktai ir pyragaičiai	Paruošimas	Laikymo laikotarpis (mėn.)	Laikymo sąlygos
Pienas pakuotėje (homogenizuotas)	Pakuotėje	2 - 3	Tik homogenizuotą pieną
Sūris (išskyrus balta)	Gabalėliais	6 - 8	Gali būti trumpam paliekamas originalioje pakuotėje. Ilgalaikiam sandėliavimui gali būti suvynioti į plėvelę.
Sviestas, margarinas	Pakuotėje	6	-
Kiaušiniai (*)	Baltymai	10 - 12	30 g jo atitinka baltymą.
	Kiaušiniu mišinys (baltymas ir trynys)	10	50 g jo atitinka baltymą.
	Tryniai	8 - 10	20 g jo atitinka baltymą.

Uždarame inde

	Laikymo laikotarpis (mėn.)	Atitirpinimas kambario temperatūroje (val.)	Atitirpinimo trukmė orkaitėje (min.)
Duona	4 - 6	2 - 3	4-5 (220-225 °C)
Sausainiai	3 - 6	1 - 1,5	5-8 (190-200 °C)
Pyragas	1 - 3	2 - 3	5-10 (200-225 °C)
Vaisių pyragėlis	1 - 1,5	3 - 4	5-8 (190-200 °C)
Įdaryti pyragėliai	2 - 3	1 - 1,5	5-8 (190-200 °C)
Pica	2 - 3	2 - 4	15-20 (200 °C)

4. DALIS VALYMAS IR PRIEŽIŪRA

 Nepamirškite ištraukti šaldytuvo iš elektros tinklo prieš pradėdami valymą.

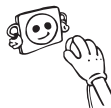

 Neplaukite šaldytuvo pildami vandenį.



 Nenaudokite degių, sprogių ar ėsdinančių medžiagų, tokių kaip skiediklis, dujos ar rūgštys.

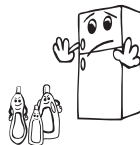

• Galite išvalyti vidinę ir išorinę dalį minkštu skudurėliu arba su kempine, naudodami šiltą muilną vandenį.





• Ištraukite dalis atskirai ir nuvalykite muilnu vandeniu. Neplaukite jų indaplovėje.



• Kartą per metus šluota nuvalykite kondensatorių, kad sutaupytumėte energijos ir padidintumėte našumą.



  **Prieš valydami šaldytuvą būtinai atjunkite nuo elektros tinklo.**

Atitirpinimas

Jūsų šaldytuvus-šaldiklis atitirpinamas automatiškai. Po savaiminio atitirpinimo atsirandantis vanduo išteka pro vandens surinkimo angą, nuteka į išgarinimo rezervuarą ir jame savaime išgaruoja.



LED apšvietimo juostelės keitimas (jei naudojama LED juostelė)

Susisiekite su klientų aptarnavimo centru, kadangi apšvietimo juosteles turi keisti tik įgalioti specialistai.

Pastaba: priklausomai nuo modelio, LED juostelių skaičius ir vieta gali skirtis.

5. DALIS GABENIMAS IR PERKĖLIMAS

- Perkėlimui galima pasilikti originalià pakuotę ir putplastį (pasirinktinai).
- Tvirtinkite šaldytuvà naudodami storà pakuotę, diržus ar tvirtas virves, pakuodami perkėlimui laikykite gabenimo instrukcijų.
- Perkeldami ar transportuodami išimkite judančias dalis (lentynas, priedus, daržovių krepšius ir t. t.) arba pritvirtinkite juos šaldytuve diržais, kad apsaugotumėte nuo sukrėtimų.

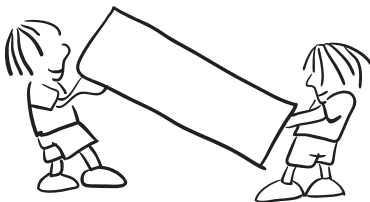

Neškite šaldytuvà stačią.

Durelių perstatymas

- Pakeisti šaldytuvo durelių atidarymo krypties negalima, jei rankenėlės yra ant priekinio durelių paviršiaus.
- Durelių atidarymo kryptį galima pakeisti durelių be rankenų modeliuose ir modeliuose su šonuose sumontuotomis rankenomis.
- Jei galima pakeisti durelių atidarymo kryptį, kreipkitės dėl šios paslaugos į įgaliojantį aptarnavimo centrą.

6. DALIS PRIEŠ SKAMBINDAMI PRIEŽIŪROS TARNYBAI

Įspėjimai:

šaldytuvus-šaldiklius rodo įspėjimus, kai šaldytuvo ar šaldiklio skyriuje netinkamam temperatūrai arba pasireiškia koks nors prietaiso gedimas. Šaldiklio ir šaldytuvo nustatymų langeliuose rodomi klaidų kodai.

KLAIDOS TIPAS	REIŠMĖ	KODĖL	KÀ DARYTI
E01	Įspėjimas apie jutiklį	-	Kaip galėdami greičiau kreipkitės pagalbos į aptarnavimo tarnybà.
E02		-	
E03		-	
E06		-	
E07		-	
E08	Įspėjimas apie žemà įtampà	Energijos tiekimas į prietaisà nukrito žemiau 170 V.	<ul style="list-style-type: none"> - Tai nėra prietaiso gedimas, ši klaida padeda apsaugoti nuo gedimų kompresorių. - Būtina padidinti įtampà iki reikiamo lygio Jei šis įspėjimas neišsijungia, kreipkitės į įgaliojantį techninės priežiūros specialistà.

KLAIDOS TIPAS	REIKŠMĖ	KODĖL	KĄ DARYTI
E09	Šaldiklio skyrius nepakankamai šaltas	<p>Dažniausiai rodomas po ilgalaikės maitinimo trikties.</p> <p>jei į šaldytuvą buvo įdėtas karštas maistas. Pirmą kartą prietaisas buvo įjungtas.</p>	<ol style="list-style-type: none"> 1. Nustatykite žemesnę šaldiklio temperatūros reikšmę arba „Super Freeze“. Pasiekus reikiamą temperatūrą, klaidos kodas turėtų išnykti. Norėdami sutrumpinti reikiamos temperatūros pasiekimo laiką, laikykite duris uždarytas. 2. Išimkite visus produktus, kurie per tą laiką, kai buvo rodoma klaida, atšilo / atitirpo. Juos galima greitai suvartoti. 3. Nedėkite į šaldiklio skyrių šviežių produktų, kol nepasiekta reikiama temperatūra ir vis dar rodoma klaida. <p>Jei šis įspėjimas neišsijungia, kreipkitės į įgaliotąjį techninės priežiūros specialistą.</p>
E10	Šaldytuvo skyrius nepakankamai šaltas	<p>Dažniausiai rodomas:</p> <ul style="list-style-type: none"> - po ilgalaikės maitinimo trikties; - jei į šaldytuvą buvo įdėtas karštas maistas. - Pirmą kartą prietaisas buvo įjungtas. 	<ol style="list-style-type: none"> 1. Nustatykite žemesnę šaldytuvo temperatūros reikšmę arba „Super Cool“. Pasiekus reikiamą temperatūrą, klaidos kodas turėtų išnykti. Norėdami sutrumpinti reikiamos temperatūros pasiekimo laiką, laikykite duris uždarytas. 2. Ištuštinkite vietą priešais oro kanalų angas ir nedėkite maisto arti jutiklio. <p>Jei šis įspėjimas neišsijungia, kreipkitės į įgaliotąjį techninės priežiūros specialistą.</p>

KLaidos tipas	Reikšmė	Kodėl	Ką daryti
E11	Šaldytuvo skyriuje per šalta	Įvairūs	<ol style="list-style-type: none"> 1. Patikrinkite, ar įjungtas „Super Cool“ režimas 2. Sumažinkite šaldytuvo skyriaus temperatūrą 3. Patikrinkite, ar neuždengtos ir neužsikimšusios angos <p>Jei šis įspėjimas neišsijungia, kreipkitės į įgaliotąjį techninės priežiūros specialistą.</p>

Jei šaldytuvai-šaldiklis tinkamai neveikia, kartais sprendimas gali būti paprastas.

Jei šaldytuvai neveikia:

- Ar yra pertrauktas maitinimas?
- Ar maitinimo laido kištukas tinkamai įstatytas į lizdą?
- Ar saugikliai ir maitinimo tinklo lizdas, į kurį įjungtas prietaisas, veikia ir ar neišmuštas pagrindinis saugiklis?
- Ar nėra maitinimo tinklo lizdo gedimo? Norėdami tai patikrinti, įjunkite šaldytuvą į lizdą, kuris tikrai veikia.

Jei šaldytuvai nepakankamai šaldo:

- Ar teisingai nustatyta temperatūra?
- Ar dažnai darinėjamos ir ilgai paliekamos atidarytos šaldytuvo durelės?
- Ar šaldytuvo durelės tinkamai užsidaro?
- Ar nėra padėto indo ar maisto produktų, kurie glaustųsi su galine šaldytuvo skyriaus sienele ir užstotų oro cirkuliaciją?
- Ar šaldytuvai nėra perkrautas?
- Ar pakankamas atstumas nuo šaldytuvo iki galinės ir šoninių sienų?
- Ar aplinkos temperatūra neviršija naudojimo instrukcijoje nurodytų specifikacijų?

Jei šaldytuvo skyriuje laikomi maisto produktai peršaldomi

- Ar teisingai nustatyta temperatūra?
- Ar paskutiniu metu pridėjote daug maisto produktų į šaldiklio skyrių? Jei taip, šaldytuvo skyriuje maisto produktai gali būti per daug šaldomi, kadangi kompresorius veikia ilgesniais intervalais, kad būtų sušaldyti produktai šaldiklyje.

Jei šaldytuvai veikia per garsiai:

Kad palaikytų nustatytą šaldymo temperatūrą, kompresorius kartais vis turi įsijungti. Kol jis veikia, šaldytuvo skleidžiamas garsas yra normalus dalykas. Pasiekus reikiamą šaldymo temperatūrą, triukšmingumas automatiškai sumažėja. Jei triukšmingumas nesiliauja:

- Ar prietaisas pastatytas lygiai? Ar tinkamai sureguliuotos kojelės?
- Ar už šaldytuvo daugiau nieko nėra?
- Ar nevibruoja šaldytuvo viduje esantys indai ar lentynėlės? Tokiu atveju perdėkite indus ir lentynėles.

- Ar nevibruoja ant šaldytuvo viršaus sudėti daiktai?

Normalūs garsai:

Ledo skeldėjimo garsas:

- Automatinio atitirpinimo metu.
- Kai prietaisas šaldomas ar šildomas (dėl prietaiso medžiagų plėtimosi).

Trumpas trakstelėjimas: kai termostatas įjungia arba išjungia kompresorių.

Kompresoriaus skleidžiamas garsas (normalus variklio veikimo garsas): nedidelis triukšmingumas reiškia, kad kompresorius veikia gerai. Kompresorius gali trumpai veikti triukšmingiau po įjungimo.

Burbuliavimo garsas: šį garsą cirkuliuodama sistemos vamzdeliais sukelia šaldomoji medžiaga.

Tekančio vandens garsas: įprastas į išgarinimo rezervuarą po atitirpinimo susidariusio vandens tekėjimo garsas. Šis garsas gali atsirasti atitirpinant prietaisą.

Pučiamo oro garsas (įprastas ventiliatoriaus garsas): šis garsas girdimas šaldytuvuose su *No-Frost* sistema, kadangi įprasto veikimo metu pučiamas oras.

Jei šaldytuve kaupiasi drėgmė:

- Ar patikimai supakuoti maisto produktai? Ar indeliai su maisto produktais buvo gerai nušluostyti, prieš dedant į šaldytuvą?
- Ar šaldytuvo durelės dažnai darinėjamos? Atidarius dureles, patalpos ore esanti drėgmė patenka į šaldytuvą. Ypač, kai didelis santykinis patalpos oro drėgnumas: kuo dažniau atidaromos durelės, tuo šaldytuve greičiau susikaupia drėgmė.
- Tai, kad automatinio atitirpinimo metu šaldytuvo skyriaus galinė sienelė aprasoja, yra normalu. (Modeliuose be ventiliatoriaus)

Jei netinkamai darinėjamos durelės:

- Ar užsidaryti durelėms netrukdo sudėti maisto produktai?
- Ar tinkamai sudėtos lentynėlės, durelių skyreliai ir stalčiai?
- Ar nepažeista ar nesuplyšusi tarpinės guma?
- Ar šaldytuvą pastatytas ant lygaus pagrindo?

Jei įšyla šaldytuvo išorinės briaunos, kurios liečiasi su durelių tvirtinimo elementais:

Ypač vasarą (kai karštas oras), vietas, kurios liečiasi su tvirtinimo elementais, įšyla dėl veikiančio kompresoriaus. Tai – normalu.

Svarbu:

- Apsauginiai kompresoriaus šiluminiai saugikliai išsijungia po staigaus elektros pramušimo ar išjungus prietaisą iš maitinimo tinklo, kadangi šaldymo sistemoje esančios dujos nėra stabilios. Tai – ganėtinai normalus reiškinys, ir šaldytuvą vėl įsijungs po 4–5 minučių.
- Šaldytuvo šaldymo elementas paslėptas galinėje sienelėje. Todėl, kompresoriui veikiant tam tikrais intervalais, galinė šaldytuvo skyriaus sienelė gali aprasoti arba apšerkšnyti. Tai – normalu. Tokiu atveju nereikia atitirpinti šaldytuvo, jei nesusidaro storas ledo sluoksnis.
- Jei žadate ilgesnį laiką nenaudoti šaldytuvo (pvz. per vasaros atostogas), išjunkite jį iš maitinimo lizdo. Išvalykite šaldytuvą, kaip aprašyta 4 skyriuje, ir palikite atidarytas dureles, kad viduje nesikaupytų drėgmė ir kvapai.

- Jūsų įsigytas prietaisas skirtas naudoti namuose, todėl gali būti naudojamas tik namuose ir tik pagal numatytą paskirtį. Jis neskirtas komerciniam ar bendram naudojimui. Jei perkėjas naudoja prietaisą ne taip, kaip nurodyta gaminio specifikacijoje, pabrėžiamo, kad gamintojas ir pardavėjas neatsako už garantiniu laikotarpiu reikalingą remontą ir atsiradusius gedimus.
- Jei, peržiūrėjus visus pateiktus nurodymus, problemos nepavyksta pašalinti, pasitarkite su įgalioto techninio aptarnavimo centro specialistais.

Energijos taupymo patarimai

1. Prietaisą statykite vėsioje gerai vėdinamoje patalpoje, kur nekrenta tiesioginiai saulės spinduliai ir arti nėra šilumos šaltinių (radiatorių, viryklių ir pan.). Priešingu atveju naudokite izoliacinę plokštę.
2. Šiltus gėrimus ir maistą atvėsinkite, tik tada dėkite į šaldytuvą.
3. Atšildydami užšaldytus produktus sudėkite į šaldytuvo kamerą. Užšalusio maisto temperatūra padės vėsinti šaldytuvo kamerą maistui atitirpstant. Tai taupo energiją. Jei maistas ištraukiamas, energija prarandama.
4. Maistą ir gėrimus reikia uždengti dangteliais. Priešingu atveju didėja drėgmės lygis šaldytuve. Tai pailgina veikimo trukmę. Uždengus dangteliais taip pat geriau išlaikomas kvapas ir skonis.
5. Maistą ir gėrimus dėkite kuo trumpiau laikydami atidarytas dureles.
6. Skirtingų kamerų su skirtinga temperatūra dureles laikykite uždarytas.
7. Durelės turi būti švarios, jų vyriai gerai sukietis. Susidėvėjimo atveju, jeigu tarpinė yra nuimama, pakeiskite tarpinę. Jeigu ji nenuimama, reikia pakeisti duris.
8. Taupymo režimas / numatytųjų nustatymų funkcija išsaugo šviežią ir šaldytą maistą bei taupo energiją.
9. Šviežio maisto skyrius (šaldytuvas): Efektyviausiai energija naudojama tuomet, kai stalčiai yra apatinėje prietaiso dalyje, o lentynos išdėstytos tolygiai, durelių dėžių padėtis nedaro įtakos energijos sąnaudoms.
10. Šaldyto maisto skyrius (šaldiklis): Vidinė prietaiso konfigūracija užtikrina efektyviausią energijos naudojimą.
11. Neišimkite šalčio akumuliatorių iš šaldiklio dėžių (jei yra).

7. DALIS PRIEŠ SKAMBINDAMI PRIEŽIŪROS TARNYBAI

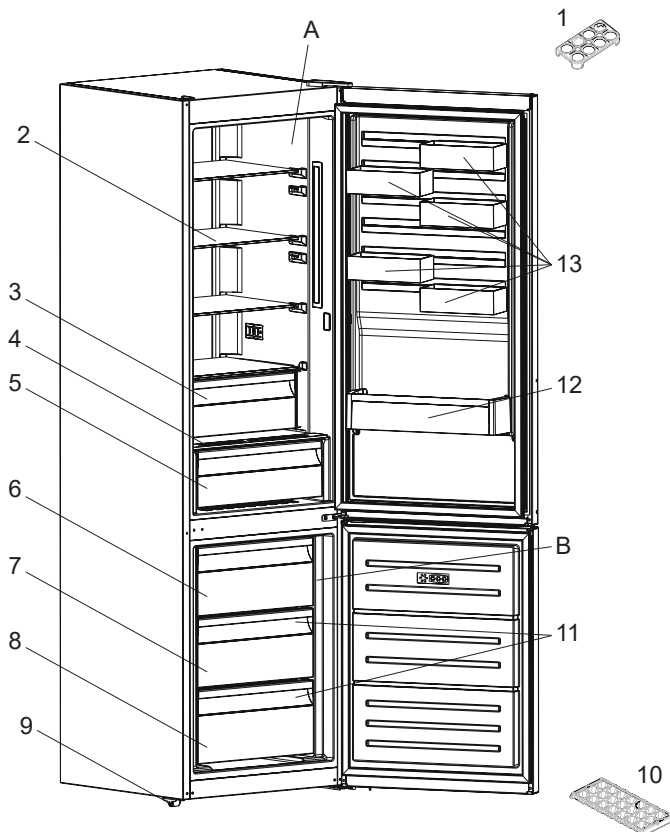

Čia tik pateikiama informacija apie prietaiso dalis. Dalys gali skirtis, atsižvelgiant į įrenginio modelį.

- | | |
|--|------------------------------------|
| A) Šaldytuvo kamera | 6) Viršutinis šaldiklio stalčius |
| B) Šaldiklio kamera | 7) Šaldiklio skyrius |
| 1) Kiaušinių dėklas | 8) Apatinis šaldiklio stalčius |
| 2) Šaldytuvo lentynėlės | 9) Reguliuojamos kojelės |
| 3) Ypač žemos temperatūros skyrius * | 10) Ledų padėkliukas |
| 4) Daržovių ir vaisių skyriaus dangtis | 11) Šaldiklio stiklinės lentynos * |
| 5) Daržovių ir vaisių skyrius | 12) Butelių lentynėlė |
| | 13) CustomFlex |

* Ne visuose modeliuose

8. DALIS TECHNINIAI DUOMENYS

Techninė informacija pateikta duomenų lentelėje vidinėje prietaiso pusėje bei energijos suvartojimo etiketėje.

Matricos (QR) kodas energijos suvartojimo etiketėje ant prietaiso pateikia sąsają į interneto svetainę, kurioje pateikiama su prietaiso veikimu susijusi informacija, esanti ES EPREL duomenų bazėje.

Pasilikite energijos suvartojimo etiketę ateičiai kartu su naudojimo instrukcija ir visais kitais dokumentais, tiekiamais kartu su prietaisu.

Tą pačią informaciją galima rasti EPREL per nuorodą <https://eprel.ec.europa.eu> bei nurodžius modelio pavadinimą ir gaminio numerį, kurį rasite prietaiso duomenų lentelėje.

Daugiau informacijos apie energijos suvartojimo etiketę galima rasti interneto svetainėje www.theenergylabel.eu.

9. DALIS INFORMACIJA BANDYMŲ INSTITUTAMS

Prietaiso montavimas ir paruošimas „EcoDesign“ patvirtinimui turi atitikti EN 62552 reikalavimus. Patvirtinimo reikalavimai, nišos matmenys ir minimalus galinis tarpas nurodyti vartotojo vadovo 1 DALYJE. Daugiau informacijos, įskaitant sudėjimo planus, galima gauti iš gamintojo.



PL

POŻAR

Ostrzeżenie; Ryzyko pożaru / materiały łatwopalne

SPIS TREŚCI

PRZED ROZPOCZĘCIEM KORZYSTANIA Z URZĄDZENIA	75
Ostrzeżenia ogólne	75
Stare i zepsute chłodziarki	80
Ostrzeżenia dotyczące bezpieczeństwa	80
Informacje dotyczące instalacji.....	81
Przed rozpoczęciem korzystania z chłodziarki	81
Wymiary	82
WYKORZYSTANIE CHŁODZIARKO-ZAMRAŻARKI	83
Informacje na temat technologii chłodzenia nowej generacji	83
Wyświetlacz i panel sterowania.....	84
Obsługa lodówko-zamrażarki	84
Alarm wysokiej temperatury (dotyczy tylko wybranych modeli)	84
Tryb szybkiego zamrażania.....	85
Tryb szybkiego chłodzenia	86
Tryb pracy ekonomicznej	86
Tryb wakacyjny.....	87
Tryb chłodzenia napojów.....	87
Tryb wygaszacza ekranu.....	88
Funkcja zabezpieczenia przed dziećmi.....	88
Ustawienia temperatury.....	89
Ustawienia temperatury zamrażarki.....	89
Ustawienia temperatury chłodziarki	89
Ostrzeżenia dotyczące ustawień temperatury.....	90
Wskaźnik temperatury.....	91
Wyposażenie dodatkowe	92
Tacka na lód	92
Szuflada zamrażarki.....	92
Dodatkowa komora schładzania	92
Urządzenie sterujące wilgotnością	93
CustomFlex	93
WKŁADANIE ŻYWNOŚCI	94
Komora chłodziarki	94
Komora zamrażarki	94
CZYSZCZENIE I KONSERWACJA	98
Odszranianie	98

DOSTAWA I ZMIANA MIEJSCA MONTAŻU	99
Przestawienie drzwi.....	99
ROZWIĄZYWANIE PROBLEMÓW.....	99
Porady w zakresie oszczędzania energii	103
TWOJA CHŁODZIARKO-ZAMRAŻARKA	104
DANE TECHNICZNE	105
INFORMACJE DLA INSTYTUCJI PRZEPROWADZAJĄCYCH BADANIA	105

DZIĘKUJEMY

Dziękujemy za zakup urządzenia firmy Electrolux. W wybranym produkcie wykorzystano dziesięciolecie zawodowego doświadczenia i innowacji. Praktyczny i stylowy, został zaprojektowany z myślą o Tobie. Więc za każdym razem, gdy go użyjesz, możesz mieć pewność uzyskania wspaniałych rezultatów.

Witamy w firmie Electrolux.

Odwiedź naszą stronę:



Uzyskaj przydatne porady, broszury, informacje dotyczące rozwiązywania problemów, serwisowania i naprawy:

www.electrolux.com/support



Zarejestruj swój produkt, aby uzyskać lepszą obsługę:

www.registerelectrolux.com



Kup akcesoria, części eksploatacyjne i oryginały części zamiennych do swojego produktu:

www.electrolux.com/shop

OBSŁUGA KLIENTA I SERWIS

Zawsze korzystaj z oryginalnych części zamiennych.

Podczas kontaktu z autoryzowanym centrum serwisowym upewnij się, że posiadasz poniższe dane: Model, PNC, numer seryjny.

Informacje można znaleźć na tabliczce znamionowej.

 Ostrzeżenie/przestroga – informacje dotyczące bezpieczeństwa

 Ogólne informacje i wskazówki

 Informacje dotyczące środowiska

Podlegają zmianie bez powiadomienia.

Ostrzeżenia ogólne

Przed montażem i rozpoczęciem korzystania z urządzenia należy dokładnie przeczytać instrukcję obsługi. Nie ponosimy odpowiedzialności za szkody spowodowane nieprawidłowym użytkowaniem urządzenia.

Należy postępować zgodnie z instrukcjami znajdującymi się na urządzeniu i instrukcją obsługi, oraz przechowywać instrukcję w bezpiecznym miejscu, aby móc rozwiązać problemy, które mogą się pojawić w przyszłości.

Jeśli ze względu na odmienną instalację nie będą spełnione wymagania dotyczące prawidłowej wentylacji, urządzenie będzie działać prawidłowo, ale zużycie energii może nieznacznie wzrosnąć.

Urządzenie to nie jest przeznaczone do użytku jako urządzenie do zabudowy.

! OSTRZEŻENIE: Nie należy zasłaniać otworów wentylacyjnych w obudowie urządzenia lub w zabudowie.

! OSTRZEŻENIE: Nie należy stosować żadnych narzędzi mechanicznych ani środków w celu przyspieszenia procesu rozmrażania innych niż zalecane przez producenta.

! OSTRZEŻENIE: Nie należy używać urządzeń elektrycznych wewnątrz komór do przechowywania żywności poza zalecanymi przez producenta.

! OSTRZEŻENIE: Należy uważać, aby nie uszkodzić układu czynnika chłodniczego.

! OSTRZEŻENIE: Ustawiając urządzenie, należy unikać uwięzienia lub uszkodzenia przewodu.

! OSTRZEŻENIE: Nie umieszczać rozgałęziaczy ani

przenośnych źródeł zasilania z tyłu urządzenia.

⚠ OSTRZEŻENIE: Aby uniknąć niebezpieczeństwa powstałego na skutek niestabilności urządzenia, należy je naprawiać zgodnie z instrukcją.

⚠ Jeżeli w urządzeniu jest zastosowany środek R600a jako czynnik chłodniczy, na etykiecie chłodnicy znajduje się odpowiednia informacja — należy zachować ostrożność podczas transportu i montażu, aby zapobiec zniszczeniu części chłodnicy. Środek R600a jest przyjaznym środowisku, naturalnym gazem, jednak jest on wybuchowy. W przypadku wycieku gazu spowodowanego uszkodzeniem elementów chłodnicy należy odsunąć chłodziarkę od źródeł ognia lub ciepła i przez kilka minut wywietrzyć pomieszczenie, w którym znajduje się urządzenie.

- Przechowywać wszystkie opakowania z dala od dzieci i utylizować je w prawidłowy sposób.
- Podczas przenoszenia i ustawiania chłodziarki należy uważać, aby nie uszkodzić układu gazowego chłodnicy.
- W urządzeniu nie należy przechowywać materiałów, takich jak aerozole z substancjami łatwopalnymi.
- Urządzenie to służy wyłącznie do przechowywania żywności i napojów.
- Urządzenie to przeznaczone jest do użytku domowego w pomieszczeniach zamkniętych.
- Urządzenie to można używać w biurach, pokojach hotelowych, pokojach w pensjonatach, domach dla gości w gospodarstwach rolnych i innych podobnych miejscach, gdzie użytkowanie nie wykracza poza zwykłe użytkowanie w gospodarstwie domowym.
- Jeśli gniazdo elektryczne nie pasuje do wtyczki chłodziarki,

musi ona zostać wymieniona przez producenta, pracownika serwisu lub podobnie wykwalifikowaną osobę w celu uniknięcia niebezpieczeństwa.

- Urządzenie nie jest przeznaczone do użytku przez osoby (w tym dzieci) o ograniczonych zdolnościach ruchowych, postrzegania lub umysłowych, a także osoby nie posiadające odpowiedniego doświadczenia i wiedzy, chyba że osoba odpowiedzialna za ich bezpieczeństwo udzieliła odpowiedniego instruktażu z zakresu obsługi urządzenia. Należy uważać, aby dzieci nie bawiły się urządzeniem.
- Specjalna wtyczka z uziemieniem została połączona z przewodem zasilającym chłodziarki. Wtyczka ta powinna być używana z gniazdem elektrycznym z uziemieniem 16 A. Jeśli w domu nie ma takiego gniazda, należy zlecić jego montaż autoryzowanemu elektrykowi.
- Urządzenie może być używane przez dzieci od 8 lat wzwyż oraz osoby o ograniczonych zdolnościach ruchowych, postrzegania lub umysłowych, a także osoby nie posiadające odpowiedniego doświadczenia i wiedzy, pod nadzorem innych osób oraz po instruktażu dotyczącym bezpiecznego użytkowania, pod warunkiem, że rozumieją niebezpieczeństwa wynikające z nieprawidłowego użytkowania. Dzieci nie powinny bawić się urządzeniem. Czyszczenie i konserwacja użytkownika nie powinny być przeprowadzane przez dzieci bez nadzoru.
- Dzieci w wieku od 3 do 8 lat mogą ładować i rozładowywać urządzenia chłodnicze. Dzieci nie powinny czyścić urządzeń lub wykonywać konserwacji przewidzianej dla użytkownika, bardzo małe dzieci (poniżej 3. roku życia) w ogóle nie powinny korzystać z urządzeń, użytkowanie urządzeń przez małe dzieci (od 3 do 8 lat) jest bezpieczne tylko pod stałym nadzorem, starsze dzieci (w wieku od 8 do 14 lat) i osoby szczególnie wrażliwe mogą bezpiecznie korzystać z urządzeń

pod właściwym nadzorem lub po tym, jak zostały zapoznane z instrukcją użytkowania urządzenia. Ludzie bardzo wrażliwi mogą bezpiecznie korzystać z urządzenia tylko pod stałym nadzorem.

- Jeśli przewód zasilający jest uszkodzony, powinien zostać wymieniony przez producenta, pracownika serwisu, lub podobnie wykwalifikowaną osobę, w celu uniknięcia niebezpieczeństwa.
- To urządzenie nie jest przeznaczone do użytku na wysokościach przekraczających 2000 m.n.p.m.

Aby uniknąć zanieczyszczenia żywności, należy przestrzegać poniższych instrukcji:

- Pozostawianie zbyt długo otwartych drzwi może spowodować znaczny wzrost temperatury w komorach urządzenia.
- Regularnie czyścić powierzchnie, które mogą wejść w kontakt z żywnością, oraz dostępne systemy odwadniające.
- Surowe mięso i ryby przechowywać w odpowiednich pojemnikach w lodówce, aby nie miały żadnego kontaktu z innymi produktami spożywczymi.
- Komory na mrożonki oznaczone dwiema gwiazdkami są odpowiednie do przechowywania zamrożonej żywności, przechowywania lub robienia lodów i robienia kostek lodu.
- Komory oznaczone jedną lub trzema gwiazdkami nie nadają się do zamrażania świeżej żywności.
- Jeśli urządzenie chłodnicze pozostaje puste przez dłuższy czas, należy je wyłączyć, rozmrozić, wyczyścić, osuszyć i pozostawić otwarte drzwi, aby zapobiec rozwojowi pleśni w urządzeniu.

Serwis

- Aby naprawić urządzenie, skontaktuj się z autoryzowanym centrum serwisowym. Korzystaj wyłącznie z oryginalnych części zamiennych.
- Prosimy pamiętać, że samodzielna lub nieprofesjonalna naprawa może wpływać na bezpieczeństwo i powodować naruszenie gwarancji.
- Następujące części zamienne będą dostępne przez 7 lat od zaprzestania produkcji modelu: termostaty, czujniki temperatury, płytki z obwodami drukowanymi, źródła oświetlenia, rączki do drzwi, zawiasy do drzwi, podstawki i pojemniki.
- Prosimy pamiętać, że niektóre z tych części zamiennych są dostępne tylko dla profesjonalnych serwisantów i nie wszystkie części zamienne są odpowiednie do wszystkich modeli.
- Uszczelki do drzwi będą dostępne przez 10 lat po zaprzestaniu produkcji modelu.

Stare i zepsute chłodziarki

- Jeśli stara chłodziarka posiada zamek, należy go złamać lub usunąć przed pozbyciem się chłodziarki, ponieważ dzieci mogą utknąć wewnątrz i może dojść do wypadku.
- Stare chłodziarki i zamrażarki zawierają materiały izolacyjne i środki chłodzące z czynnikiem CFC. Dlatego, należy mieć na względzie ochronę środowiska przed pozbyciem się starej chłodziarki.

Utylizacja starej kuchenki



Symbol na wyrobie lub opakowaniu oznacza, że wyrób ten nie może być traktowany jako odpad komunalny. Zamiast tego powinien zostać przekazany do odpowiedniego punktu zbiórki zużytego sprzętu elektrycznego i elektronicznego. Zapewniając prawidłowe złomowanie tego wyrobu, przyczynisz się do zapobiegania potencjalnym negatywnym konsekwencjom jego niewłaściwej utylizacji dla środowiska naturalnego i zdrowia ludzi. Aby uzyskać więcej szczegółowych informacji na temat odzysku surowców wtórnych z tego wyrobu, należy się skontaktować z odpowiednim urzędem miasta, zakładem gospodarki odpadami lub sklepem, w którym zakupiono ten wyrób.

Uwagi:

- Urządzenie jest przeznaczone do użytku domowego i może być używane wyłącznie w domach oraz do określonych celów. Urządzenie nie jest przeznaczone do komercyjnego lub publicznego użytku. Takie zastosowanie urządzenia spowoduje unieważnienie gwarancji. Nasza firma nie ponosi odpowiedzialności za ewentualne straty.
- Urządzenie jest przeznaczone do użytku domowego i służy wyłącznie do chłodzenia i przechowywania żywności. Urządzenie to nie jest przeznaczone do komercyjnego lub publicznego użytku i (lub) do przechowywania substancji innych niż żywność. Nasza firma nie ponosi odpowiedzialności za straty, które mogą wystąpić w wypadku nieprzebrzegania tych zaleceń.

Ostrzeżenia dotyczące bezpieczeństwa

- Nie należy używać wielu gniazd elektrycznych ani przedłużaczy.
- Nie należy podłączać zniszczonych, pękniętych lub starych wtyczek.
- Nie należy ciągnąć, zginać ani niszczyć przewodu.



- Nie używać adaptera wtyczki.
- Urządzenie jest przeznaczone do użytku przez osoby dorosłe. Nie należy dopuszczać, aby dzieci bawiły się urządzeniem ani zawieszały się na drzwiach chłodziarki.
- Aby uniknąć porażenia prądem elektrycznym, nie należy wkładać ani wyciągać wtyczki z gniazda elektrycznego mokrą dłonią!
- Dla własnego bezpieczeństwa w lodówce nie należy umieszczać wybuchowych ani materiałów łatwopalnych. Napoje z wyższą zawartością alkoholu należy umieszczać pionowo w lodówce zadbac, aby były szczelnie zamknięte.

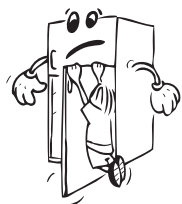

- Nie należy pokrywać obudowy chłodziarki ani górnej jej części ozdobami. Wpływa to na działanie chłodziarki.
- Należy zabezpieczyć akcesoria chłodziarki podczas transportu, aby zapobiec ich zniszczeniu.



Informacje dotyczące instalacji

Przed rozpakowaniem i ustawieniem chłodziarko-zamrażarki należy poświęcić trochę czasu na zaznajomienie się z poniższymi wskazówkami.

- Zamrażarkę należy chronić przed bezpośrednim działaniem światła słonecznego i ustawić z dala od jakichkolwiek źródeł ciepła, np. grzejnika.
- Urządzenie powinno znajdować się w odległości nie mniejszej niż 50 cm od kuchenek, kuchenek gazowych i płyt grzejnych oraz przynajmniej 5 cm od piekarników elektrycznych.
- Nie wolno narażać chłodziarko-zamrażarki na działanie wilgoci lub deszczu.
- Górny odstęp wymagany dla urządzenia można uzyskać z wymiarów podanych w rozdziale Wymiary.
- Żeby zapewnić bezpieczne działanie urządzenia, należy chłodziarko-zamrażarkę ustawić poziomo w bezpiecznym miejscu. Regulowane nóżki służą do ustawienia chłodziarko-zamrażarki w poziomie. Przed umieszczeniem artykułów spożywczych należy upewnić się, że urządzenie zostało ustawione poziomo.
- Przed skorzystaniem z urządzenia zalecamy przetarcie wszystkich półek i tac przy pomocy ściereczki namoczonej w ciepłej wodzie z dodatkiem sody oczyszczonej (łyżeczka). Po wyczyszczeniu należy spłukać zamrażarkę ciepłą wodą i osuszyć.



- Do instalacji należy wykorzystać plastikowe dystanse, które znajdują się z tyłu urządzenia. Należy obrócić o 90 stopni (jak pokazano na schemacie). W ten sposób skraplacz nie będzie dotykał ścianki.
- W przypadku ustawienia urządzenia przy ścianie w instalacji wolnostojącej należy zainstalować tylne elementy dystansowe, aby zapewnić maksymalną możliwą odległość.

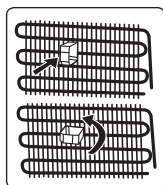

Przed rozpoczęciem korzystania z chłodziarki

- Przy pierwszym użyciu lub po transporcie należy postawić chłodziarkę w pozycji pionowej przez 3 godziny, a następnie podłączyć ją do zasilania, aby zapewnić skuteczne funkcjonowanie. W przeciwnym razie można uszkodzić sprężarkę.
- Podczas pierwszego użycia może wydzielać się nieprzyjemny zapach, który powinien zniknąć gdy chłodziarka zacznie chłodzić.

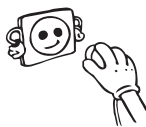

Oświetlenie wewnętrzne

⚠ OSTRZEŻENIE!
Ryzyko porażenia prądem elektrycznym.

- W odniesieniu do lampek wewnątrz produktu i lampek zamiennych sprzedawanych osobno: te lampki są skonstruowane tak, aby wytrzymać skrajne warunki fizyczne w zastosowaniach domowych, takie jak temperatura, drgania, wilgotność lub, są przeznaczone do sygnalizowania informacji o stanie działania urządzenia. Nie są przeznaczone do użytku w innych urządzeniach i nie nadają się do oświetlania pomieszczeń domowych.

Wymiary

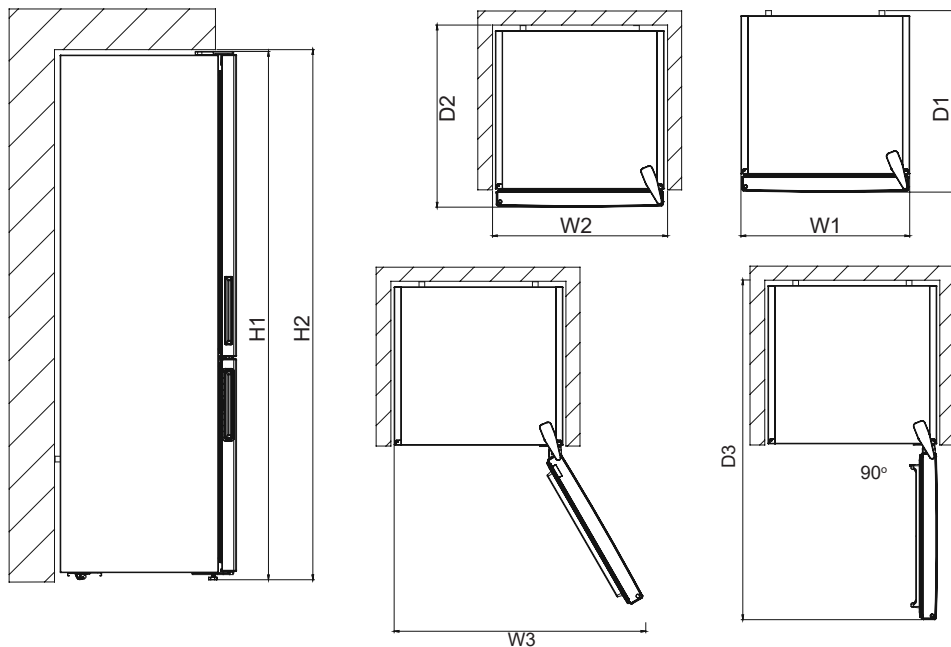

Wymiary całkowite ¹		
H1*	mm	2010
W1	mm	595
D1	mm	650

¹ wysokość, szerokość i głębokość urządzenia bez uchwyty

* wraz z wysokością górnego zawiasu (10 mm).

Przestrzeń wymagana w użytkowaniu ²		
H2	mm	2050
W2	mm	600
D2	mm	718

² wysokość, szerokość i głębokość urządzenia z uchwytem oraz przestrzenią konieczną do swobodnego przepływu powietrza chłodzącego

Całkowita przestrzeń wymagana w użytkowaniu ³		
W3	mm	913
D3	mm	1158

³ wysokość, szerokość i głębokość urządzenia z uchwytem oraz przestrzenią konieczną do swobodnego przepływu powietrza chłodzącego, a także przestrzenią, która umożliwia otwarcie drzwi do minimalnego kąta zezwalającego na wyjęcie całego wewnętrznego wyposażenia

Informacje na temat technologii chłodzenia nowej generacji

Chłodziarko-zamrażarki z technologią chłodzenia nowej generacji wyposażone są w inny system działania niż statyczne chłodziarko-zamrażarki. W zwykłych chłodziarko-zamrażarkach wilgotne powietrze przenika do zamrażarki i artykuły spożywcze wydzielają parę wodną, która w komorze zamrażarki zmienia się w szron. Żeby roztopić szron, czyli odszranic zamrażarkę, należy odłączyć zasilanie urządzenia. Żeby przechować artykuły spożywcze w chłodzie podczas odszraniania, użytkownik musi przetrzymać żywność w innym miejscu oraz oczyścić pozostały lód i nagromadzony szron.

Sytuacja jest zupełnie inna w przypadku komór zamrażarki wyposażonej w technologię chłodzenia nowej generacji. Wentylator nawiewa chłodne i suche powietrze do komory zamrażarki. Ponieważ chłodne powietrze jest swobodnie nawiewane do komory – nawet do przestrzeni między półkami – artykuły spożywcze są równomiernie i odpowiednio zamrożone. W zamrażarce nie tworzy się szron.

Konfiguracja w komorze chłodziarki będzie prawie taka sama jak w komorze zamrażarki. Chłodne powietrze, emitowane przez wentylator znajdujący się u góry komory chłodziarki, jest nawiewane poprzez prześwit za kanałem powietrza. Równocześnie powietrze nawiewane jest poprzez otwory w kanale powietrza. Dlatego proces chłodzenia pomyślnie dopełniany w komorze chłodziarki. Otwory w kanale powietrza zostały opracowane z myślą o równomiernej dystrybucji powietrza w całej komorze.

Ponieważ powietrze nie przenika między komorą zamrażarki i komorą chłodziarki, zapachy w obu komorach nie mieszają się.

W rezultacie chłodziarka wyposażona w technologię chłodzenia nowej generacji oferuje dostęp do olbrzymiej objętości i estetycznego wyglądu.

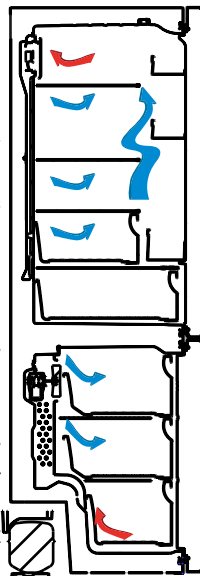

Wyświetlacz i panel sterowania

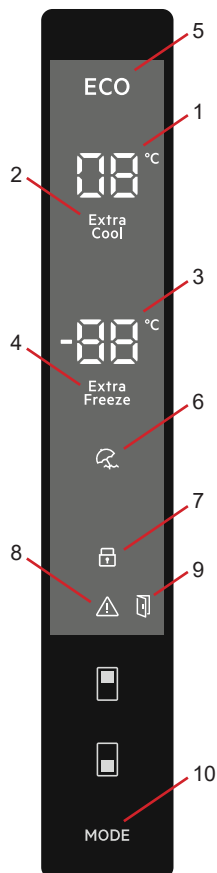

Używanie panelu sterowania

1. Okno ustawień chłodziarki.
2. Wskaźnik szybkiego chłodzenia.
3. Okno ustawień zamrażarki.
4. Wskaźnik szybkiego zamrażania.
5. Symbol trybu pracy ekonomicznej.
6. Symbol trybu wakacyjnego.
7. Symbol zabezpieczenia przed dziećmi.
8. Symbol alarmu.
9. Symbol funkcja alarmu otwartych drzwi.
10. Umożliwia włączenie odpowiedniego trybu pracy (ekonomicznego, wakacyjnego itp.), jeśli to konieczne.

Oświetlenie (jeżeli jest dostępne)

Podczas pierwszego podłączenia produktu do gniazdka oświetlenie wewnętrzne może włączyć się 1 minutę później ze względu na testy otwarcia.

Obsługa lodówko-zamrażarki

Alarm wysokiej temperatury (dotyczy tylko wybranych modeli)



Kiedy urządzenie podłączone jest do zasilania po raz pierwszy, uruchomi się alarm ostrzegawczy.

Komora lodówki

Alarm ostrzegawczy uruchamia się, gdy temperatura lodówki przekroczy 10°C.

Podczas uruchomienia się alarmu:

- wyświetlacz pokazuje migający **kod błędny E10**,
- kontrolka alarmu miga,
- emitowany jest dźwiękowy sygnał ostrzegawczy.

Komora zamrażarki

Alarm ostrzegawczy uruchamia się, gdy temperatura zamrażarki przekroczy -9°C.

Podczas uruchomienia się alarmu:

- wyświetlacz pokazuje migający **kod błędu E09** ,
- kontrolka alarmu miga,
- emitowany jest dźwiękowy sygnał ostrzegawczy.

Wyłączanie alarmu ostrzegawczego

- Aby wyłączyć alarm ostrzegawczy, należy nacisnąć dowolny przycisk na panelu sterowania. Na wyświetlaczu pojawi się maksymalna temperatura osiągnięta przez komorę, a symbol alarmu miga do momentu przywrócenia odpowiedniej wartości temperatury.
- Dźwiękowy sygnał ostrzegawczy cichnie automatycznie po upływie 1 godziny. Symbol alarmu miga, a kod błędu pojawia się na wyświetlaczu.
- Gdy temperatura w urządzeniu powróci do ustawionej, alarm ostrzegawczy wyłącza się, a normalny wyświetlacz zostaje przywrócony. Należy upewnić się, że przechowywana żywność nie jest zepsuta ani odmrożona. Jeśli jest, należy zapoznać się z punktem „Odmrażanie”.



Należy zapoznać się z punktem „Regulacja temperatury” aby ustawić temperaturę danej komory.

Tryb szybkiego zamrażania

Zastosowanie

- Do zamrażania dużych ilości żywności, niemieszczących się na półce szybkiego zamrażania.
- Do zamrażania gotowych potraw.
- Do szybkiego zamrażania świeżej żywności w celu utrzymania jej świeżości.

Sposób użycia

W jaki sposób należy wykorzystać?

Naciśnij i przytrzymaj przycisk ustawień zamrażarki, dopóki nie wyświetli się symbol szybkiego zamrażania. Zostaną wyemitowane sygnały dźwiękowe. Tryb pracy zostanie ustawiony.

Podczas pracy w tym trybie:

- Można ustawić temperaturę chłodziarki i tryb szybkiego chłodzenia. W takim przypadku praca w trybie szybkiego zamrażania będzie kontynuowana.
- Jednak ustawienie pracy w trybie ekonomicznym i wakacyjnym nie będzie dostępne.
- Tryb szybkiego zamrażania można anulować w ten sam sposób.

Uwaga:

- Informacje na temat maksymalnej ładowności zamrażarki (kg) przez 24 godziny można znaleźć na tabliczce znamionowej.
- Jeśli ma być wykorzystana maksymalna wydajność, zaleca się ustawienie urządzenia w trybie szybkiego zamrażania na 3 godziny przed umieszczeniem artykułów spożywczych.
- Po osiągnięciu optymalnej temperatury zamrażarka wyemituje sygnał dźwiękowy.



Tryb szybkiego zamrażania zostanie automatycznie anulowany po upływie 24 godzin lub jeśli temperatura w zamrażarce spadnie poniżej -32 °C.



Tryb szybkiego chłodzenia

Zastosowanie

- Do schładzania i przechowywania dużych ilości żywności w komorze lodówki.
- Do szybkiego schładzania napojów.

W jaki sposób należy wykorzystać?

Naciśnij i przytrzymaj przycisk ustawień chłodziarki, dopóki nie wyświetli się symbol szybkiego chłodzenia. Zostaną wyemitowane sygnały dźwiękowe. Tryb pracy zostanie ustawiony.

Podczas pracy w tym trybie:

- Można ustawić temperaturę zamrażarki i tryb szybkiego zamrażania. W takim przypadku praca w trybie szybkiego chłodzenia będzie kontynuowana.
- Jednak ustawienie pracy w trybie ekonomicznym i wakacyjnym nie będzie dostępne.
- Tryb szybkiego chłodzenia można anulować w ten sam sposób.



Tryb pracy ekonomicznej

Zastosowanie

Oszczędzanie energii. W okresach rzadszego korzystania (otwierania drzwi) lub nieobecności w domu, na przykład podczas wakacji, program ekonomiczny może zapewnić optymalną temperaturę przy jednoczesnym oszczędzaniu energii.

W jaki sposób należy wykorzystać?

- Naciśnij i przytrzymaj przycisk „wyboru trybu pracy”, dopóki nie wyświetli się symbol trybu pracy ekonomicznej.
- Jeśli żaden przycisk nie zostanie naciśnięty w ciągu 1 sekundy, tryb pracy zostanie ustawiony. Symbol trybu pracy ekonomicznej będzie pulsować 3 razy. Po ustawieniu trybu pracy zostanie wyemitowany sygnał dźwiękowy.
- Wskazania temperatury chłodziarki i zamrażarki wyświetlają symbol „E”.
- Symbol trybu pracy ekonomicznej i symbol „E” będą się świecić do zakończenia pracy w ustawionym trybie.



Podczas pracy w tym trybie:

- Ustawienia zamrażarki są dostępne. Po anulowaniu pracy w trybie ekonomicznym przywrócone zostaną poprzednie ustawienia.
- Ustawienia chłodziarki są dostępne. Po anulowaniu pracy w trybie ekonomicznym przywrócone zostaną poprzednie ustawienia.
- Istnieje możliwość wyboru trybów szybkiego chłodzenia i szybkiego zamrażania. Praca w trybie ekonomicznym zostanie automatycznie anulowana i przywrócone zostaną poprzednie ustawienia.
- Po anulowaniu pracy w trybie ekonomicznym można wybrać tryb wakacyjny. Wybrany tryb pracy będzie aktywny.
- Żeby anulować, wystarczy nacisnąć przycisk wyboru trybu pracy.

Tryb wakacyjny

W jaki sposób należy wykorzystać?

- Naciśnij i przytrzymaj przycisk „wyboru trybu pracy”, dopóki nie wyświetli się symbol trybu wakacyjnego.
- Jeśli żaden przycisk nie zostanie naciśnięty w ciągu 1 sekundy, Tryb pracy zostanie ustawiony. Symbol trybu wakacyjnego będzie pulsować 3 razy. Po ustawieniu trybu pracy zostanie wyemitowany sygnał dźwiękowy.
- Wskazanie temperatury chłodziarki wyświetla „--”.
- Symbol trybu wakacyjnego i wskazanie „--” będą się świecić do zakończenia pracy w ustawionym trybie.

Podczas pracy w tym trybie:

- Ustawienia zamrażarki są dostępne. Po anulowaniu pracy w trybie wakacyjnym przywrócone zostaną poprzednie ustawienia.
- Ustawienia chłodziarki są dostępne. Po anulowaniu pracy w trybie wakacyjnym przywrócone zostaną poprzednie ustawienia.
- Istnieje możliwość wyboru trybów szybkiego chłodzenia i szybkiego zamrażania. Praca w trybie wakacyjnym zostanie automatycznie anulowana i przywrócone zostaną poprzednie ustawienia.
- Po anulowaniu trybu wakacyjnego można wybrać pracę w trybie ekonomicznym. Wybrany tryb pracy będzie aktywny.
- Żeby anulować, wystarczy nacisnąć przycisk wyboru trybu pracy.



Tryb chłodzenia napojów

Kiedy należy go wykorzystać?

Ten tryb pracy służy do chłodzenia napojów przez ustawiony czas.

W jaki sposób należy wykorzystać?

- Naciśnij i przytrzymaj przycisk ustawień zamrażarki przez 3 sekundy.
- Specjalna animacja rozpocznie się na panelu ustawień zamrażarki i zacznie pulsować wskazanie 05 na panelu ustawień chłodziarki.
- Naciśnij przycisk chłodziarki, żeby ustawić czas (05 - 10 - 15 - 20 - 25 - 30 minut).
- Po ustawieniu czasu na wyświetlaczu wybrana wartość będzie pulsować 3 razy i zostanie wyemitowany sygnał dźwiękowy.
- Jeśli żaden przycisk nie zostanie naciśnięty w ciągu 2 sekund, wybrany czas zostanie ustawiony.
- Uruchomi się odliczanie ustawionego czasu ze skokiem 1 minuty.
- Na wyświetlaczu zacznie pulsować pozostały czas.
- Żeby anulować pracę w tym trybie, naciśnij i przytrzymaj przycisk ustawień zamrażarki przez 3 sekundy.

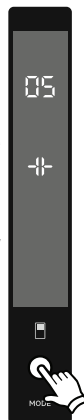

Tryb wygaszacza ekranu

Zastosowanie

Tryb ten oszczędza energię poprzez wyłączenie całego oświetlenia panelu sterowania, gdy panel nie jest używany.

Sposób użytkowania

- Tryb wygaszacza ekranu włącza się samoczynnie po 30 sekundach.
- Jeżeli przy wyłączonym oświetleniu panelu sterowania naciśnięty zostanie dowolny przycisk, na wyświetlaczu pojawią się aktualne ustawienia, co umożliwi wprowadzenie żądanych zmian.
- Jeżeli tryb wygaszacza ekranu nie zostanie wyłączony lub przez 30 sekund nie zostanie naciśnięty żaden przycisk, panel sterowania pozostanie wyłączony.

Wyłączenie trybu wygaszacza ekranu

- Aby wyłączyć tryb wygaszacza ekranu, najpierw naciśnij dowolny przycisk w celu uaktywnienia przycisków, a następnie naciśnij i przytrzymaj przez 3 sekundy przycisk trybu.
- Aby ponownie włączyć tryb wygaszacza ekranu, naciśnij i przytrzymaj przez 3 sekundy przycisk trybu.



Funkcja zabezpieczenia przed dziećmi

Kiedy należy wykorzystać?

Żeby dzieci nie bawiły się przyciskami i nie dokonały zmiany ustawień, w urządzeniu dostępna jest funkcja zabezpieczenia przed dziećmi.

Włączenie zabezpieczenia przed dziećmi

Naciśnij i przytrzymaj przyciski ustawień zamrażarki i ustawień chłodziarki przez 5 sekund.

Wyłączenie zabezpieczenia przed dziećmi

Naciśnij i przytrzymaj przyciski ustawień zamrażarki i ustawień chłodziarki przez 5 sekund.



Funkcja alarmu otwartych drzwi

Jeśli drzwi chłodziarki będą otwarte dłużej niż 2 minuty, wyemitowany zostanie sygnał dźwiękowy i zaświeci się ikona otwartych drzwi.



Ustawienia temperatury

Ustawienia temperatury zamrażarki

- Początkowa wartość temperatury na wskaźniku ustawień zamrażarki wynosi $-18\text{ }^{\circ}\text{C}$.
- Naciśnij raz przycisk ustawień zamrażarki.
- Jeśli najpierw naciśniesz ten przycisk, ostatnio ustawiona wartość będzie pulsować na wyświetlaczu.
- Przy każdym naciśnięciu przycisku nastąpi obniżenie temperatury.
- Jeśli zostanie naciśnięty przycisk ustawień zamrażarki, zanim wyświetli się symbol szybkiego zamrażania i nie naciśniesz żadnego przycisku w ciągu 1 sekundy, symbol szybkiego zamrażania będzie pulsował.
- Jeśli będziesz kontynuować naciskanie przycisku, rozpocznie się wyświetlanie temperatury od wartości $-16\text{ }^{\circ}\text{C}$.
- Wartość temperatury ustawiona przed włączeniem się trybu wakacyjnego, szybkiego zamrażania, szybkiego chłodzenia lub ekonomicznego pozostanie taka sama, dopóki nie zostanie zakończona lub anulowana praca w danym trybie. Urządzenie kontynuuje pracę przy tej wartości ustawionej temperatury.



Ustawienia temperatury chłodziarki

- Początkowa wartość temperatury na wskaźniku ustawień chłodziarki wynosi $+4\text{ }^{\circ}\text{C}$.
- Naciśnij jeden raz przycisk ustawień chłodziarki.
- Jeśli najpierw naciśniesz ten przycisk, ostatnio ustawiona wartość będzie pulsować na wskaźniku ustawień chłodziarki.
- Przy każdym naciśnięciu przycisku nastąpi obniżenie temperatury.
- Jeśli zostanie naciśnięty przycisk ustawień chłodziarki, zanim wyświetli się symbol szybkiego chłodzenia i nie naciśniesz żadnego przycisku w ciągu 1 sekundy, symbol szybkiego chłodzenia będzie pulsował.
- Jeśli będziesz kontynuować naciskanie przycisku, rozpocznie się wyświetlanie temperatury od wartości $+8\text{ }^{\circ}\text{C}$.
- Wartość temperatury ustawiona przed włączeniem się trybu wakacyjnego, szybkiego zamrażania, szybkiego chłodzenia lub ekonomicznego pozostanie taka sama, dopóki nie zostanie zakończona lub anulowana praca w danym trybie. Urządzenie kontynuuje pracę przy tej wartości ustawionej temperatury.



Zalecane ustawienia temperatury dla komory chłodziarki oraz zamrażarki

Komora zamrażarki	Komora chłodziarki	Uwagi
-18°C	4°C	W przypadku regularnego użytkowania i dla uzyskania jak najwyższej wydajności.
-20°C, -22°C lub -24°C	4°C	Rekomendowana, kiedy temperatura otoczenia przekracza 30°C.
Tryb szybkiego zamrażania Super Freeze	4°C	Powinien być używany do zamrażania jedzenia w krótkim czasie.
-18°C, -20°C, -22°C lub -24°C	2°C	Z tych ustawień temperatury należy korzystać, kiedy temperatura otoczenia jest zbyt wysoka lub gdy komora zamrażarki nie jest wystarczająco schłodzona, ponieważ jej drzwiczki były często otwierane.

Ostrzeżenia dotyczące ustawień temperatury

- Nie jest zalecana eksploatacja chłodziarki w otoczeniu chłodniejszym niż 10 stopni C.
- Ustawienia temperatury należy dokonywać w zależności od częstości otwierania drzwi, ilości artykułów spożywczych przechowywanych wewnątrz chłodziarki i temperatury otoczenia w miejscu ustawienia urządzenia.
- Po włączeniu zasilania chłodziarko-zamrażarka może pracować bez przerwy do 24 godzin w zależności od temperatury otoczenia, co spowoduje całkowite jej schłodzenie. W tym czasie nie należy otwierać drzwi chłodziarko-zamrażarki, ani umieszczać wewnątrz artykułów spożywczych.
- W przypadku przerwy w zasilaniu i przywrócenia zasilania chłodziarko-zamrażarka funkcja 5-minutowego opóźnienia zapobiega uszkodzeniu sprężarki. Chłodziarko-zamrażarka rozpocznie normalną pracę po upływie 5 minut.
- Opisywana chłodziarka przeznaczona jest do pracy w przedziałach temperatur otoczenia określonych w standardach, zgodnie z kategorią klimatu podaną na tabliczce informacyjnej. Nie jest zalecana eksploatacja chłodziarko-zamrażarki w przedziałach temperatur nieokreślonych w parametrach wydajności chłodzenia.
- Urządzenie jest przeznaczone do eksploatacji w zakresie temperatury otoczenia od 10°C do 43°C.

Klasa klimatyczna	Znaczenie	Temperatura otoczenia
T	Klimat zwrotnikowy	To urządzenie chłodnicze jest przeznaczone do użytku w temperaturach otoczenia w zakresie od 16°C do 43°C.
ST	Klimat podzwrotnikowy	To urządzenie chłodnicze jest przeznaczone do użytku w temperaturach otoczenia w zakresie od 16°C do 38°C.
N	Klimat umiarkowany	To urządzenie chłodnicze jest przeznaczone do użytku w temperaturach otoczenia w zakresie od 16°C do 32°C.
SN	Rozszerzony klimat umiarkowany	To urządzenie chłodnicze jest przeznaczone do użytku w temperaturach otoczenia w zakresie od 10°C do 32°C.

Urządzenie jest przeznaczone do eksploatacji w temperaturze otoczenia od 10°C do 43°C. Prawidłowe działanie urządzenia jest gwarantowane tylko w podanym zakresie temperatury.

Wskaźnik temperatury

Żeby umożliwić efektywniejsze ustawienie chłodziarki, wyposażyliśmy ją we wskaźnik temperatury znajdujący się w najchłodniejszym miejscu.

Żeby efektywniej przechowywać artykuły spożywcze w chłodziarce, a zwłaszcza w najchłodniejszym miejscu, upewnij się, że na wskaźniku temperatury pojawił się komunikat „OK”. Jeśli komunikat « OK » nie pojawia się, oznacza to nieprawidłowe ustawienie temperatury.



Dostrzeżenie wskaźnika może być trudne. Dlatego należy upewnić się, że prawidłowo świeci. Po każdej zmianie ustawiania temperatury należy odczekać, dopóki nie ustabilizuje się temperatura wewnątrz urządzenia, a następnie jeśli to będzie konieczne, ponownie ustawić temperaturę. Należy stopniowo zmieniać ustawianie temperatury i odczekać przynajmniej 12 godzin przed ponownym sprawdzeniem i ewentualną kolejną zmianą.

UWAGA: Przy wielokrotnym (lub długotrwałym) otwieraniu drzwi lub po umieszczeniu świeżych artykułów spożywczych w urządzeniu zniknięcie komunikatu „OK” na wskaźniku ustawienia temperatury jest normalne. Jeśli dochodzi do nadmiernego oszronienia komory chłodziarki (na dolnej ściance urządzenia), odparowywania (przeciążenie urządzenia, wysoka temperatura w pomieszczeniu, częste otwieranie drzwi), należy ustawić niższą temperaturę, która zapewni okresowe wyłączanie się sprężarki.

Artykuły spożywcze należy przechowywać w najchłodniejszym miejscu chłodziarki.



Artykuły spożywcze będą lepiej przechowywane, jeśli umieścisz je w odpowiednio najbardziej schłodzonym miejscu. Najchłodniejsze miejsce znajduje się powyżej pojemnika na owoce i warzywa.

Poniższy symbol oznacza najchłodniejsze miejsce w komorze chłodziarki.

Żeby zapewnić niską temperaturę w tym miejscu, sprawdź czy półka znajduje się na poziomie tego symbolu, jak pokazano na rysunku.

Górną granicę najchłodniejszego miejsca wyznacza dolna część naklejki (grot strzałki). Górna półka najchłodniejszego miejsca powinna znajdować się na tym samym poziomie co grot strzałki. Najchłodniejsze miejsce znajduje się poniżej tego poziomu.

Ponieważ półki są przesuwalne, sprawdź, czy zawsze znajdują się na tym samym poziomie co granice strefy wyznaczonej na naklejkach, żeby zapewnić odpowiednie temperatury w tym miejscu.

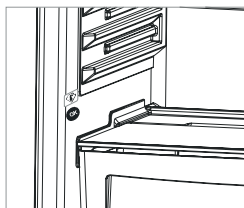

Wyposażenie dodatkowe

Tacka na lód

- Napęlnić tackę na lód wodą i umieścić w zamrażalniku.
- Po całkowitym zamrożeniu wody można obrócić tackę, jak pokazano poniżej, by uzyskać kostki lodu.

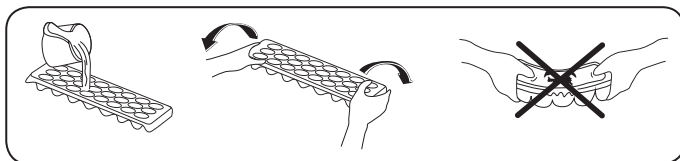



Szuflada zamrażarki

Szuflada zamrażarki służy do przechowywania żywności, do której musisz mieć łatwy dostęp.

Wymowanie szuflady zamrażarki

- Wsuń szufladę tak daleko, jak to możliwe.
- Podnieś przód szuflady do góry i wyjmij szufladę.

 Wykonaj powyższe kroki w odwrotnej kolejności, aby włożyć szufladę na miejsce.

 **Uwaga:** Zawsze trzymaj szufladę za uchwyt przy jej wyjmowaniu lub wkładaniu.

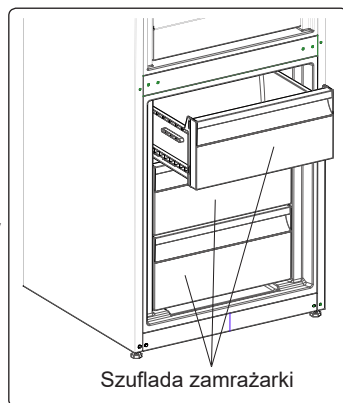

Dodatkowa komora schładzania (w niektórych modelach)

Idealna do utrzymywania smaku i konsystencji świeżych kawałków mięsa i serów. Wyciągana szuflada zapewnia środowisko o temperaturze niższej w stosunku do reszty chłodziarki dzięki aktywnej cyrkulacji zimnego powietrza.

Wymowanie półki przedziału schładzania

- Pociągnij półkę przedziału schładzania do siebie, przesuwając ją na szynach.
- Podnosząc półkę przedziału schładzania do góry, zdejmij ją z szyn, aby wyciągnąć.

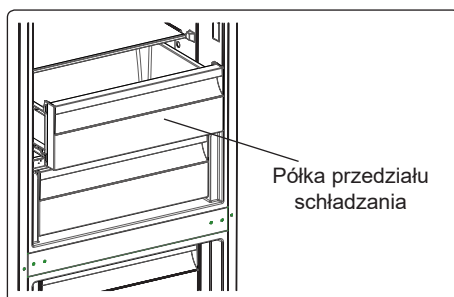

Urządzenie sterujące wilgotnością (w niektórych modelach)

Urządzenie sterujące wilgotnością w pozycji zamkniętej zapewnia dłuższe utrzymanie świeżości owoców i warzyw.

Jeśli pojemnik na owoce i warzywa zostanie całkowicie zapełniony, należy otworzyć przełącznik świeżości znajdujący się z przodu pojemnika na owoce i warzywa. W ten sposób powietrze i wilgotność w pojemniku na owoce i warzywa będzie regulowana, co umożliwi dłuższe utrzymanie świeżości produktów spożywczych.

W przypadku skraplania się wody na szklanej półce, należy otworzyć przełącznik świeżości.

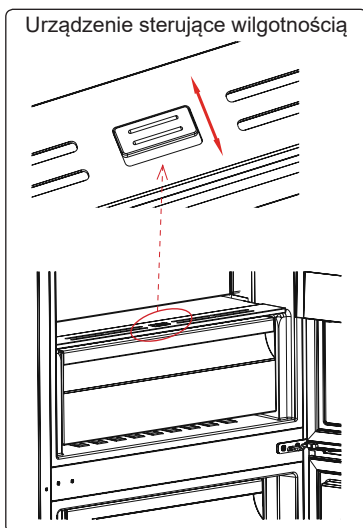

CustomFlex (w niektórych modelach)

CustomFlex® umożliwia spersonalizowanie przestrzeni w chłodziarce. Po wewnętrznej stronie drzwi znajduje się pojemnik do przechowywania wraz z przenośnymi pojemnikami, dzięki czemu można dopasować przestrzeń do własnych potrzeb. Pojemniki można w każdej chwili wyjąć z lodówki, aby mieć do nich łatwy dostęp.

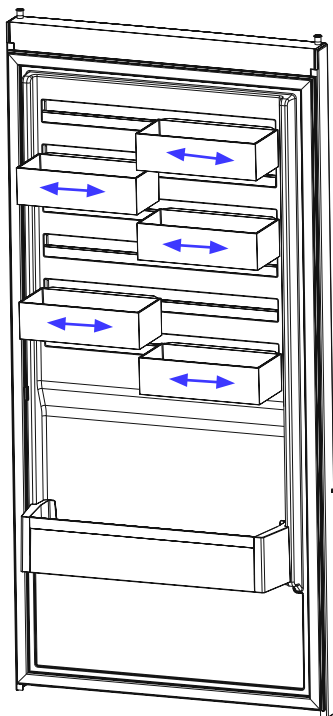



Wygląd i opis wyposażenia dodatkowego zależy od modelu chłodziarki.

ROZDZIAŁ -3 WKŁADANIE ŻYWNOSCI

Komora chłodziarki

- Komorę do przechowywania świeżej żywności oznaczono (na tabliczce znamionowej) za pomocą .
- Zmniejszenie poziomu wilgoci równocześnie zapobiega skraplaniu się szronu w nieszczelnych pojemnikach chłodziarki. Szron zbiera się w najchłodniejszych miejscach parownika i czasami wymaga częstego odszraniania.
- W komorze zamrażarki nie wolno umieszczać ciepłych potraw. Ciepłe potrawy należy ostudzić do temperatury pokojowej i rozmieścić je w sposób zapewniający odpowiednią cyrkulację powietrza w komorze chłodziarki.
- Rozmieszczone w komorze chłodziarki opakowane produkty nie powinny dotykać tylnej ścianki, ponieważ mogłyby ulec oszronieniu i przylgnąć do tylnej ścianki. Nie należy zbyt często otwierać drzwi chłodziarki.
- Mięso i oczyszczone ryby (w opakowaniu lub owinięte plastikową folią) przeznaczone do wykorzystania w ciągu 1-2 dni należy rozmieścić w dolnej części komory chłodziarki (powyżej pojemnik na owoce i warzywa), ponieważ jest to najchłodniejsze miejsce zapewniające najlepsze warunki przechowywania.
- Owoce i warzywa można umieszczać w pojemniku na owoce i warzywa bez opakowania.

 **UWAGA:** najbardziej efektywne wykorzystanie energii jest zapewnione w konfiguracji z szufladami w dolnej części urządzenia oraz równo rozłożonymi półkami. Rozmieszczenie pojemników na drzwiach nie wpływa na zużycie energii.

 **UWAGA:** w chłodziarce nie należy przechowywać ziemniaków, cebuli i czosnku. Nigdy nie należy zamrażać mięsa po rozmrożeniu, jeśli nie zostało uprzednio ugotowane.

Poniższa tabela jest krótkim przewodnikiem przedstawiającym najskuteczniejsze sposoby przechowywania głównych grup produktów spożywczych w komorze chłodziarki.

Żywność	Okres przechowywania	Lokalizacja w komorze chłodziarki
Owoce i warzywa	tydzień	w pojemniku na warzywa (bez konieczności osobnego pakowania)
Ryby i mięso	2–3 dni	zawinięte w folię lub torbę bądź w pudełku na mięso (na szklanej półce)
Świeży ser	3-4 dni	na specjalnej półce na drzwiach
Masło, margaryna	tydzień	na specjalnej półce na drzwiach
Produkty w butelkach, mleko i jogurt	okres rekomendowany przez producenta	na specjalnej półce na drzwiach
Jajka	miesiąc	na półce z pojemnikiem na jajka
Żywność gotowana	2 dni	na dowolnej półce

Komora zamrażarki

- Komorę zamrażarki oznaczono za pomocą .
- Komorę zamrażarki należy wykorzystać do przechowywania przez dłuższy czas zamrożonych produktów i do wytwarzania lodu.
- Do szybszego zamrażania potraw ugotowanych w domu (oraz innej żywności przeznaczonej do szybkiego zamrożenia) należy użyć półki szybkiego zamrażania ze

względu na większą moc zamrażania półki zamrażarki. Półka szybkiego zamrażania to wyższa półka komory zamrażalnika.

- Nie należy umieszczać produktów spożywczych, przeznaczonych do zamrożenia, w pobliżu już zamrożonych produktów.
- Produkty spożywcze (mięso, mięso mielone, ryby itp.), które chcesz zamrozić, należy wcześniej podzielić na porcje przeznaczone do spożycia.
- Nie wolno ponownie zamrażać produktów spożywczych, które zostały rozmrożone. Mogłoby to stanowić zagrożenie dla zdrowia, np. powodując zatrucie pokarmowe.
- W komorze zamrażarki nie wolno umieszczać gorących potraw, dopóki nie ostygną. Mogłoby to doprowadzić do rozkładu wcześniej zamrożonych produktów spożywczych.
- Kupując mrożone potrawy, należy upewnić się, że zostały one zamrożone w odpowiednich warunkach, a ich opakowania nie są uszkodzone.
- Należy obserwować stan zamrożonych potraw przechowywanych w opakowaniach. Jeśli nie zostały podane żadne wskazówki, potrawę należy spożyć w możliwie najbliższym czasie.
- Jeśli opakowanie zamrożonego produktu spożywczego jest wilgotne i wydaje nieprzyjemny zapach, produkt mógł wcześniej być przechowywany w nieodpowiednich warunkach i zaczyna się psuć. Nie wolno kupować tego rodzaju produktów spożywczych!
- Okresy przechowywania zamrożonych produktów spożywczych zmieniają się w zależności od temperatury otoczenia, częstego otwierania i zamykania drzwi, ustawień termostatu, rodzaju produktu i czasu, jaki upłynął od daty zakupu produktu do umieszczenia go w zamrażarce. Należy zawsze stosować się do zaleceń podanych na opakowaniu i nie wolno przekraczać określonego czasu przechowywania.
- W przypadku długotrwałej przerwy w zasilaniu nie wolno otwierać drzwi komory zamrażarki. Chłodziarka powinna zachować zamrożone produkty przez ok. Podane wartości zostaną zmniejszone przy wyższych temperaturach otoczenia. W przypadku długotrwałej przerwy w zasilaniu nie wolno ponownie zamrażać produktów spożywczych, które zostały rozmrożone. Należy je spożyć w możliwie najbliższym czasie.
- Należy pamiętać, że ponowne otwarcie drzwi zamrażarki natychmiast po ich zamknięciu nie jest łatwe. To zupełnie normalne! Po osiągnięciu zrównoważonych warunków, drzwi otworzą się z łatwością.

Ważna uwaga:

- Po rozmrożeniu mrożonki należy przyrządzać podobnie jak świeże artykuły spożywcze. Jeśli po rozmrożeniu nie zostaną przyrządzone, NIDGY nie wolno zamrażać ich ponownie.
- Smak niektórych przypraw (anyżu, bazylii, rzeżuchy, octu winnego, mieszanki przypraw, imbiru, czosnku, cebuli, gorczyca, tymianku, majeranku, czarnego pieprzu itp.) zawartych w przygotowanych potrawach zmienia się i staje bardziej wyraźny, jeśli potrawy były przechowywane przez dłuższy czas. Dlatego przed zamrożeniem potraw należy do nich dodać nieco przypraw lub dodać ulubione przyprawy po rozmrożeniu.
- Czas przechowywania produktów spożywczych zależy od używanego tłuszczu. Odpowiednie tłuszcze to margaryna, tłuszcz wołowy, oliwa z oliwek i masło, a nieodpowiednie to olej arachidowy i tłuszcz wieprzowy.
- Artykuły spożywcze w stanie płynnym należy zamrażać w plastikowych pojemnikach, a pozostałe artykuły spożywcze plastikowych foliach lub woreczkach.

Poniższa tabela jest krótkim przewodnikiem przedstawiającym najskuteczniejsze sposoby przechowywania głównych grup produktów spożywczych w komorze zamrażalnika.

Mięso i ryby	Przygotowanie	Maksymalny czas przechowywania (miesiące)
Stek	Zawinąć w folię	6–8
Jagnięcina	Zawinąć w folię	6–8
Pieczeń cielęca	Zawinąć w folię	6–8
Pokrojona cielęcina	W małych kawałkach	6–8
Pokrojona jagnięcina	W kawałkach	4–8
Mięso mielone	W opakowaniu bez użycia przypraw	1–3
Podroby (kawałki)	W kawałkach	1–3
Mortadela/salami	Zapakowane, nawet jeżeli ma błonę	1–3
Kurczak i indyk	Zawinąć w folię	4–6
Gęś i kaczka	Zawinąć w folię	4–6
Jeleń, królik, dzik	W 2,5-kilogramowych porcjach lub jako filety	6–8
Ryby słodkowodne (łosoś, karp, sum)	Po oczyszczeniu wnętrza oraz łusek umyć i osuszyć. W razie potrzeby odciąć ogon i głowę.	2
Chude ryby (okoń, turbot, flądra)		4
Tłuste ryby (tuńczyk, makrela, lufar, sardela)		2–4
Skorupiaki	Oczyścić i włożyć do worka	4–6
Kawior	We własnym opakowaniu, w aluminiowym lub plastikowym pojemniku	2–3
Ślimaki	W osolonej wodzie, w aluminiowym lub plastikowym pojemniku	3

 **UWAGA:** Mrożone mięso musi być po rozmrożeniu poddane obróbce tak jak świeże. Jeżeli mięso nie zostało poddane obróbce po rozmrożeniu, nie można go zamrozić ponownie.

Warzywa i owoce	Przygotowanie	Maksymalny czas przechowywania (miesiące)
Fasolka szparagowa i fasola	Umyć, pokroić na małe kawałki i zagotować w wodzie	10–13
Fasola	Wyłuskać, umyć i zagotować w wodzie	12
Kapusta	Oczyścić i zagotować w wodzie	6–8
Marchew	Oczyścić, pokroić na plastry i zagotować w wodzie	12
Papryka	Odciąć szypułki, przekroić na dwie części, usunąć pestki i zagotować w wodzie	8–10

Warzywa i owoce	Przygotowanie	Maksymalny czas przechowywania (miesiące)
Szpinak	Umyć i zagotować w wodzie	6–9
Kalafior	Usunąć liście, pokroić główną część na kawałki i pozostawić na chwilę w wodzie z niewielką ilością soku z cytryny	10–12
Bakłażan	Po umyciu pokroić na 2-centymetrowe kawałki	10–12
Kukurydza	Oczyścić i zapakować kolbę lub same ziarna	12
Jabłka i gruszki	Obrać i pokroić w plastry	8–10
Morele i brzoskwinie	Przekroić na dwie części i usunąć pestkę	4–6
Truskawki i jeżyny	Umyć i usunąć szypułki	8–12
Gotowane owoce	Dodać 10% cukru do pojemnika	12
Śliwki, wiśnie, żurawina	Umyć i usunąć szypułki	8–12

	Maksymalny czas przechowywania (miesiące)	Czas rozmrażania w temperaturze pokojowej (godziny)	Czas rozmrażania w piekarniku (minuty)
Chleb	4–6	2–3	4–5 (220–225°C)
Herbatniki	3–6	1–1,5	5–8 (190–200°C)
Ciastka	1–3	2–3	5–10 (200–225°C)
Ciasta	1–1,5	3–4	5–8 (190–200°C)
Ciasto filo	2–3	1–1,5	5–8 (190–200°C)
Pizza	2–3	2–4	15–20 (200°C)

Nabiał	Przygotowanie	Maksymalny czas przechowywania (miesiące)	Warunki przechowywania
Mleko (homogenizowane) w opakowaniu	We własnym opakowaniu	2–3	Czyste mleko – we własnym opakowaniu
Ser – oprócz twarogu	W plastrach	6–8	Oryginalne opakowanie można wykorzystać do przechowywania krótkoterminowego. Przy dłuższym okresie przechowywania należy zawinąć w folię.
Masło, margaryna	We własnym opakowaniu	6	-

ROZDZIAŁ -4 CZYSZCZENIE I KONSERWACJA

 Przed czyszczeniem należy odłączyć urządzenie od zasilania.



 Chłodziarki nie należy czyścić przez polewanie wodą.

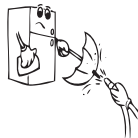

 Nie należy używać środków ściernych, detergentów ani mydeł. Po wyczyszczeniu należy przepłukać urządzenie czystą wodą i dokładnie wysuszyć. Po ukończeniu czyszczenia można podłączyć wtyczkę do gniazdka suchą dłonią.

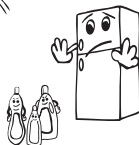

- Wewnętrzne i zewnętrzne części urządzenia można czyścić miękką szmatką lub gąbką nasączoną wodą z mydłem.

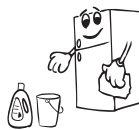

- Poszczególne akcesoria należy czyścić wodą z mydłem. Nie należy ich myć w zmywarce.



- Skraplacz należy czyścić szczotką lub miotłą przynajmniej dwa razy w roku, aby zapewnić oszczędność energii oraz wysoką sprawność chłodzenia.



 **Przystępując do czyszczenia upewnij się, że chłodziarka jest odłączona od zasilania.**

Odszranianie

- Chłodziarka przeprowadza całkowicie automatyczny proces odszraniania. Woda powstała podczas odszraniania przepływa przez wylot zbierający, wpływa do zbiornika odparowywania znajdującego się z tyłu chłodziarki i samoistnie odparowuje.
- **Przed czyszczeniem zbiornika odparowywania wody należy upewnić się, że wtyczka zasilania chłodziarki jest odłączona.**



Zbiornik skraplacza

- Wyjmij zbiornik odparowywania wody, odkręcając uprzednio śruby mocujące (jak to pokazano). Co pewien czas czyść go przy użyciu wody z mydłem. Zapobiegnie to powstawaniu nieprzyjemnych zapachów.

Wymiana oświetlenia LED

Jeżeli chłodziarka jest wyposażona w oświetlenie LED, należy skontaktować się z działem pomocy technicznej, ponieważ takie oświetlenie może być wymieniane wyłącznie przez autoryzowany serwis.

Uwaga: Liczba i rozmieszczenie pasków LED mogą być różne w zależności od modelu urządzenia.

ROZDZIAŁ -5 DOSTAWA I ZMIANA MIEJSCA MONTAŻU

Transport i zmiana miejsca montażu

- Oryginalne opakowanie i styropian transportowy można zachować na potrzeby późniejszego transportu (opcjonalnie).
- Chłodziarkę należy opakować grubą warstwą materiału transportowego i zabezpieczyć taśmą lub sznurkiem oraz postępować zgodnie z instrukcjami transportu umieszczonymi na opakowaniu.
- Zdjąć ruchome części (półki, akcesoria, pojemniki na warzywa itp.) lub przymocować je taśmą do chłodziarki w celu zabezpieczenia przed uderzeniami podczas transportu lub zmiany miejsca montażu.

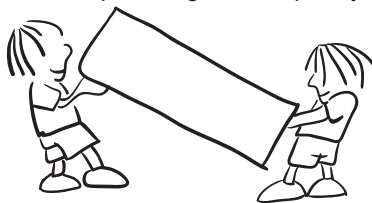

Przestawienie drzwi

- Możliwość odwrócenia drzwi zależy od posiadanego modelu chłodziarko-zamrażarki.
- Zmiana kierunku otwierania drzwi jest możliwa w modelach bez uchwytów oraz w modelach z uchwytami zamontowanymi po bokach.
- Jeśli Twój model nie posiada uchwytów, możliwe jest odwrócenie drzwi, ale to zadanie należy powierzyć pracownikom autoryzowanego serwisu.

ROZDZIAŁ -6 ROZWIĄZYWANIE PROBLEMÓW

Chłodziarka ostrzega, jeśli poziom temperatury chłodziarki i zamrażarki nie jest prawidłowy lub w pracy urządzenia występuje jakiś problem. Kody ostrzegawcze wyświetlane są na wskaźnikach zamrażarki i chłodziarki.

TYP BŁĘDU	ZNACZENIE	PRZYCZYNA	DZIAŁANIA NAPRAWCZE
E01	Ostrzeżenie czujnika	-	Niezwłocznie skontaktuj się z serwisem w celu uzyskania pomocy.
E02			
E03			
E06			
E07			
E08	Ostrzeżenie o niskim napięciu	Prąd zasilania urządzenia spadł do mniej niż 170 V.	- To nie jest awaria urządzenia, ten błąd pozwala uniknąć uszkodzenia sprężarki. - Konieczne zwiększenie napięcia do wymaganych poziomów Jeśli to ostrzeżenie nadal będzie wyświetlane, należy skontaktować się z autoryzowanym technikiem.

TYP BŁĘDU	ZNACZENIE	PRZYCZYNA	DZIAŁANIA NAPRAWCZE
E09	Komora zamrażarki nie jest wystarczająco zimna	Zazwyczaj występuje po długotrwałej awarii zasilania. Włożeniu gorącej żywności do lodówki. Uruchomienie urządzenia po raz pierwszy.	1. Ustaw niższą temperaturę zamrażarki albo włącz tryb szybkiego zamrażania. Kod błędu zostanie skasowany po osiągnięciu wymaganej temperatury. Aby skrócić czas niezbędny do osiągnięcia właściwej temperatury, nie otwieraj drzwi. 2. Wyjmij wszystkie produkty, które rozmarzły podczas tego błędu. Można ich użyć w krótkim czasie. 3. Do chwili osiągnięcia właściwej temperatury i skasowania błędu nie wkładaj żadnych nowych produktów do komory zamrażarki. Jeśli to ostrzeżenie nadal będzie wyświetlane, należy skontaktować się z autoryzowanym technikiem.
E10	Komora lodówki nie jest wystarczająco zimna	Zazwyczaj występuje po: - Długotrwałej awarii zasilania. - Włożeniu gorącej żywności do lodówki. - Uruchomienie urządzenia po raz pierwszy.	1. Ustawieniu niższej temperatury lodówki albo włączeniu trybu szybkiego chłodzenia. Kod błędu zostanie skasowany po osiągnięciu wymaganej temperatury. Aby skrócić czas niezbędny do osiągnięcia właściwej temperatury, nie otwieraj drzwi. 2. Opróżnij miejsce przed otworami wylotowymi kanałów powietrza i unikaj umieszczania żywności w pobliżu czujnika. Jeśli to ostrzeżenie nadal będzie wyświetlane, należy skontaktować się z autoryzowanym technikiem.
E11	Komora chłodziarki jest zbyt zimna	Różne	1. Sprawdź, czy włączony jest tryb szybkiego chłodzenia 2. Obniż temperaturę komory lodówki 3. Sprawdź, czy otwory wentylacyjne są niezastłonięte i niezatkane Jeśli to ostrzeżenie nadal będzie wyświetlane, należy skontaktować się z autoryzowanym technikiem.

Jeżeli Twoja chłodziarka nie działa tak jak należy, może to być spowodowane drobnym problemem. Dlatego sprawdź następujące punkty zanim zadzwonisz po elektryka aby oszczędzić czas i pieniądze.

Jeśli chłodziarko-zamrażarka nie pracuje;

- Czy nie wystąpiła przerwa w zasilaniu?
- Czy wtyczka kabla zasilającego jest prawidłowo podłączona do gniazdka?

- Czy bezpiecznik gniazdka, do którego została podłączona wtyczka kabla zasilającego, lub główny bezpiecznik sieciowy nie jest przepalony?
- Czy gniazdko jest sprawne? Żeby to sprawdzić, podłącz zamrażarkę do innego sprawnego gniazdka.

Jeśli chłodziarka nie chłodzi dostatecznie;

- Czy ustawienie temperatury jest prawidłowe?
- Czy drzwi chłodziarki były często otwierane lub pozostawały otwarte przez dłuższy czas?
- Czy drzwi chłodziarki są prawidłowo zamknięte?
- Czy chłodziarce nie zostały umieszczone talerze lub artykuły spożywcze, które dotykają ścianek urządzenia, uniemożliwiając w ten sposób cyrkulację powietrza?
- Czy chłodziarka nie została nadmiernie zapełniona?
- Czy została zachowana odpowiednia odległość od tyłu chłodziarki do ściany?
- Czy temperatura otoczenia nie wykracza poza zakres określony w instrukcji obsługi?

Jeśli artykuły spożywcze w komorze chłodziarki są nadmiernie schładzane;

- Czy ustawienie temperatury jest prawidłowe?
- Czy ostatnio w komorze zamrażarki nie została umieszczona zbyt duża ilość artykułów spożywczych? Jeśli tak - urządzenie może nadmiernie schładzać artykuły spożywcze umieszczone wewnątrz komory chłodziarki, ponieważ pracuje dłużej w celu schłodzenia większej ilości produktów.

Jeśli chłodziarka pracuje zbyt głośno;

Żeby osiągnąć ustawiony poziom schłodzenia, sprężarka uruchamia się od czasu do czasu. Odgłosy dochodzące w tym czasie z chłodziarki są normalne. Jeśli żądany poziom schłodzenia zostanie osiągnięty, odgłosy ucichną automatycznie. Jeśli nadmierne odgłosy nie ustępują:

- Czy urządzenie zostało ustawione na stabilnej powierzchni? Czy nóżki zostały prawidłowo wyregulowane?
- Czy jakiegokolwiek przedmioty nie znajdują się za chłodziarką?
- Czy nie drgają półki lub talerze ustawiona na drgających półkach? W takim przypadku należy przemieścić półki i/lub przestawić talerze.
- Czy nie drgają elementy znajdujące się w chłodziarce?

Normalne odgłosy:

Trzaski (odgłos pękającego lodu):

- Podczas automatycznego odszraniania.
- Jeśli zamrażarka ochładza się lub nagrzewa (następuje rozszerzanie lub kurczenie się materiałów, z których urządzenie zostało wykonane).

Krótkie trzaski: Słyszalne podczas włączania/wyłączania sprężarki przez termostat.

Odgłosy pracującej sprężarki (normalne odgłosy pracującego silnika): Te odgłosy oznaczają, że sprężarka działa normalnie; sprężarka może emitować głośniejsze szумы przez krótki czas w taktie uruchamiania.

Odgłosy bulgotania i szeleszczącej wody: Te odgłosy powoduje czynnik chłodzący przepływający w instalacji rurowej.

Odgłosy przepływającej wody: Normalne odgłosy wody przepływającej do zbiornika skraplacza podczas odszraniania. Te odgłosy mogą być słyszalne podczas odszraniania.

Odgłosy przepływającego powietrza (normalne odgłosy pracującego wentylatora): Ten odgłos może być słyszalny w chłodziarce z technologią No-Frost podczas normalnej pracy systemu, a wywołuje go cyrkulacja powietrza.

Jeśli wewnątrz chłodziarki zgromadzi się wilgoć;

- Czy przechowywane artykuły spożywcze zostały prawidłowo opakowane? Czy pojemniki zostały dostatecznie osuszone przed umieszczeniem ich w chłodziarce?
- Czy drzwi chłodziarki są bardzo często otwierane? Jeśli drzwi są otwarte, wilgoć zawarta w powietrzu pomieszczenia przenika do wnętrza chłodziarki. Jeśli wilgotność pomieszczenia jest zbyt wysoka i drzwi są często otwierane, zawilgocenie wnętrza urządzenia następuje znacznie szybciej.
- Pojawianie się kropli wody na tylnej ściance jest zjawiskiem zupełnie normalnym i jest skutkiem procesu automatycznego odszraniania. (w przypadku modeli statycznych)

Jeśli drzwi nie zostaną prawidłowo otwarte i zamknięte:

- Czy artykuły spożywcze nie uniemożliwiają domknięcia drzwi?
- Czy drzwi komory, półki i szuflady zostały prawidłowo umieszczone?
- Czy uszczelki drzwi nie są uszkodzone lub rozdarte?
- Czy chłodziarka została ustawiona na poziomej powierzchni?

Jeśli krawędzie obudowy chłodziarki, z którymi stykają się zawiasy drzwi są ciepłe;

Zwłaszcza latem (przy upalnej pogodzie) powierzchnie stykające się z zawiasami mogą się nagrzewać podczas pracy sprężarki, jest to normalne zjawisko.

Ważne Uwagi:

- W przypadku niespodziewanej przerwy w zasilaniu lub odłączenia urządzenia od zasilania termiczne zabezpieczenie spowoduje wyłączenie sprężarki, ponieważ gaz w układzie chłodzącym nie jest ustabilizowany. To zupełnie normalne, a chłodziarka uruchomi się ponownie po upływie 4 lub 5 minut.
- Urządzenie chłodzące jest ukryte w tylnej ściance chłodziarki. Na tylnej powierzchni chłodziarki może gromadzić się woda lub tworzyć lód na skutek pracy sprężarki z określonymi przerwami czasowymi. To normalna sytuacja. Nie zachodzi konieczność przeprowadzania operacji odszraniania, dopóki nie zgromadzi się nadmierna ilość lodu.
- Jeśli nie korzystasz z chłodziarki przez dłuższy czas (np. latem podczas urlopu), odłącz ją od zasilania. Chłodziarkę należy oczyścić zgodnie ze wskazówkami podanymi w części 4 niniejszej instrukcji i pozostawić otwarte drzwi, żeby zapobiec nagromadzeniu się wilgoci i nieprzyjemnych zapachów.
- Zakupione urządzenie jest przeznaczone do użytku w gospodarstwie domowym oraz może być eksploatowane wyłącznie w warunkach domowych i w określonych celach. Urządzenie nie jest przeznaczone do zastosowań komercyjnych lub wspólnego użytkowania. Jeśli klient wykorzysta urządzenie niezgodnie z jego przeznaczeniem, stanowczo podkreślamy, że producent ani sprzedawca urządzenia nie ponoszą odpowiedzialności za wszelkie naprawy i usterki powstałe w okresie gwarancyjnym.
- Jeśli po zastosowaniu się do wszystkich powyżej podanych wskazówek problemu nie udało się rozwiązać, należy skontaktować się z autoryzowanym serwisem.

Porady w zakresie oszczędzania energii

1. Należy zainstalować urządzenie w chłodnym, dobrze wentylowanym pomieszczeniu, ale nie w bezpośrednim działaniu światła słonecznego ani źródła ciepła (kaloryfer, kuchenka, itd.). W innym przypadku należy skorzystać z płyty izolującej.
2. Należy poczekać, aż ciepła żywność i napoje wystygną poza urządzeniem.
3. Rozmrażając zamrożoną żywność, należy ją umieścić w części lodówkowej. Niska temperatura zamrożonej żywności pomoże schłodzić część lodówkową podczas rozmrażania, oszczędzając w ten sposób energię. Gdy żywność rozmraża się poza lodówką, powoduje to straty energii.
4. Podczas umieszczania napoi i płynów w lodówce, należy je przykryć. Jeśli się tego nie zrobi, spowoduje to wzrost wilgotności w urządzeniu. Z tego powodu czas pracy wydłuży się. Ponadto, przykrywanie napoi i płynów pomaga zachować ich smak i zapach.
5. Chowając żywność i napoje, należy otwierać drzwi urządzenia na jak najkrótszy czas.
6. Pokrywy komór urządzenia o różnych temperaturach należy trzymać zamknięte (pojemniki na owoce i warzywa, chłodziarka, itp.)
7. Uszczelka drzwi musi być czysta i sprężysta. Zdejmowana uszczelka umożliwi wymianę w przypadku zużycia. Jeśli nie ma możliwości zdjęcia uszczelki, należy wymienić całe drzwi.
8. Tryb Eco / funkcja ustawień domyślnych zachowuje świeżą i zamrożoną żywność, jednocześnie oszczędzając energię.
9. Komora świeżej żywności (chłodziarka): Najbardziej efektywne wykorzystanie energii jest zapewnione w konfiguracji z szufladami w dolnej części urządzenia oraz równo rozłożonymi półkami. Rozmieszczenie pojemników na drzwiach nie wpływa na zużycie energii.
10. Komora zamrażarki (zamrażarka): Wewnętrzna konfiguracja urządzenia zapewnia najbardziej efektywne wykorzystanie energii.
11. Prosimy nie usuwać akumulatorów zimna z komory zamrażarki (jeśli są obecne).

ROZDZIAŁ -8 DANE TECHNICZNE

Informacje techniczne znajdują się na tabliczce znamionowej na wewnętrznej stronie urządzenia i na etykiecie energetycznej.

Kod QR na etykiecie energetycznej dostarczonej z urządzeniem kieruje do łącza strony internetowej, na której znajdują się informacje związane z wydajnością urządzenia w europejskiej bazie danych EPREL.

Zachowaj etykietę energetyczną do wykorzystania wraz z instrukcją obsługi i innymi dokumentami dostarczonymi z tym urządzeniem.

Możliwe jest również znalezienie tych samych informacji w bazie EPREL pod adresem <https://eprel.ec.europa.eu> oraz nazwy modelu i numeru produktu, podanych na tabliczce znamionowej urządzenia.

Szczegółowe informacje o etykiecie energetycznej znajdują się pod adresem www.theenergylabel.eu.

ROZDZIAŁ -9 INFORMACJE DLA INSTYTUCJI PRZEPROWADZAJĄCYCH BADANIA

Instalowanie i przygotowanie urządzenia do wszelkiej kontroli EcoDesign powinno być zgodne z normą EN 62552. Wymagania dotyczące wentylacji, wymiary wnęki i minimalne tylne odstępstwa powinny być takie, jak określono w ROZDZIAŁ 1 niniejszej instrukcji obsługi. W przypadku dodatkowych informacji, w tym planów ładowania, należy skontaktować się z producentem.



RO

FOC

Avertisment; Risc de incendiu / materiale inflamabile

CUPRINS

ÎNAINTE DE UTILIZAREA APARATULUI.....	110
Avertismente generale	110
Informații privind siguranța	115
Avertismente privind siguranța	115
Instalarea și utilizarea frigiderului	116
Înainte de utilizarea frigiderului cu congelator	116
Dimensiuni.....	117
INFORMAȚII PRIVIND UTILIZAREA	118
Informații cu privire la tehnologia de răcire de ultimă generație	118
Afișaj și panou de comandă	119
Utilizarea congelatorului frigiderului	119
Alarmă temperatură ridicată [numai pentru modelele selectate].....	119
Modul super-congelare [super freeeze]	120
Modul Super Cool [super răcire]	121
Modul Economic.....	121
Modul holiday [vacanță]	122
Modul de răcire a băuturilor	122
Modul Economizor ecran	123
Funcționarea modului de blocare a accesului copiilor	123
Setări de temperatură.....	124
Setările de temperatură ale congelatorului	124
Setările de temperatură ale frigiderului	124
Avertismente referitoare la ajustările temperaturilor.....	125
Indicatorul de temperatură	126
Accesorii.....	127
Producerea cuburilor de gheață (tava pentru gheață)	127
Cutia congelatorului	127
Compartimentul cu răcire suplimentară	127
Regulator de umiditate	128
CustomFlex	128
AMPLASAREA ALIMENTELOR.....	129
Compartimentul frigiderului	129
Compartimentul congelatorului.....	129
CURĂȚARE ȘI ÎNTREȚINERE	133
Dezghetarea.....	133

TRANSPORTUL ȘI REPOZIȚIONAREA.....	134
Repoziționarea ușii.....	134
ÎNAINTE DE A APELA LA SERVICE	134
Sugestii pentru economia de energie.....	138
COMPONENTELE APARATULUI ȘI COMPARTIMENTELE	139
DATE TEHNICE	140
INFORMAȚII PENTRU INSTITUTELE DE TESTARE.....	140

NE GÂNDIM LA DVS.

Vă mulțumim pentru achiziționarea unui aparat Electrolux. Ați ales un produs care cuprinde decenii de experiență profesională și inovație. Ingenios și elegant, a fost conceput pentru dvs. Deci oricând îl folosiți, aveți siguranța că veți obține rezultate grozave de fiecare dată.

Bun venit la Electrolux.

Vizitați website-ul nostru pentru următoarele:



Obțineți recomandări de utilizare, broșuri, informații de depanare, întreținere și reparații:

www.electrolux.com/support



Vă înregistrați produsul pentru o mai bună întreținere:

www.registerelectrolux.com



Cumpărați accesorii, consumabile și piese de schimb originale pentru aparatul dvs.:

www.electrolux.com/shop

RELAȚII ȘI SERVICII PENTRU CLIEȚI

Folosiți întotdeauna piese de schimb originale.

Când luați legătura cu Centrul nostru de service autorizat, verificați să aveți la îndemână următoarele date: Model, PNC, număr de serie.

Informațiile se găsesc pe plăcuța tehnică.

 Avertisment/Avertizare – Informații de siguranță

 Informații generale și sugestii

 Informații de mediu

Acestea sunt supuse modificării fără notificare prealabilă.

PARTEA - 1. ÎNAINTE DE UTILIZAREA APARATULUI

Avertismente generale

Vă rugăm să citiți cu atenție manualul de instrucțiuni înainte de a instala și utiliza aparatul. În cazul în care consumatorul folosește aparatul electrocasnic într-o manieră care nu respectă aceste caracteristici, subliniem faptul că producătorul și reprezentantul nu se fac responsabili pentru nicio reparație sau defecțiune în perioada de garanție.

Urmați toate instrucțiunile de pe aparat și din manualul de instrucțiuni și păstrați acest manual la loc sigur, pentru a remedia problemele care ar putea interveni în viitor.

Acest aparat nu este destinat utilizării ca aparat încorporat.

Dacă, din cauza unei instalări diferite, nu sunt respectate cerințele privind ventilația adecvată, aparatul va funcționa corect, însă consumul de energie ar putea crește ușor.

⚠️ AVERTISMENT: Păstrați neobstrucționate orificiile de ventilație din carcasa aparatului sau din structura încorporată.

⚠️ AVERTISMENT: Nu utilizați dispozitive mecanice sau alte mijloace pentru a accelera procesul de dezghețare, altele decât cele recomandate de către producător.

⚠️ AVERTISMENT: Nu utilizați aparate electrice în interiorul compartimentelor pentru depozitarea alimentelor ale aparatului, cu excepția cazului în care acestea sunt de tipul celor recomandate de către producător.

⚠️ AVERTISMENT: Nu deteriorați circuitul agentului frigorific.

⚠️ AVERTISMENT: Când poziționați aparatul, verificați cablul de alimentare să nu fie comprimat sau deteriorat.

⚠️ AVERTISMENT: Nu plasați prize portabile multiple sau surse de alimentare portabile la partea din spate a aparatului.

⚠️ AVERTISMENT: Pentru a evita pericolul din cauza instabilității aparatului, acesta trebuie fixat în conformitate cu instrucțiunile.

 Dacă aparatul dumneavoastră utilizează agent frigorific R600a - această informație se află pe plăcuța de identificare - trebuie să aveți grijă în timpul transportului și al instalării, pentru a preveni deteriorarea elementelor răcitorului aparatului. Deși R600a este un gaz ecologic și natural, este exploziv; în cazul unei scurgeri provocate de deteriorarea elementelor răcitorului, feriiți frigiderul de flăcări deschise sau de surse de căldură și ventilați câteva minute încălzirea în care se află aparatul.

- Nu lăsați ambalajele la îndemâna copiilor și aruncați-le corespunzător.
- Nu deteriorați circuitul gazului de răcire în timpul transportului.
- Nu depozitați substanțe explozive precum doze de aerosoli cu substanțe inflamabile în acest aparat.
- Acest aparat este destinat numai pentru depozitarea alimentelor și a băuturilor.
- Acest aparat este proiectat pentru uz casnic individual într-un mediu interior.
- Acest aparat electrocasnic poate fi utilizat în birouri, camere de oaspeți, camere de oaspeți cu paturi și mic dejun, case de oaspeți în cadrul fermelor și alte spații de cazare similare, în care această utilizare nu depășește (media) nivelurile de utilizare domestică.
- Dacă priza nu se potrivește cu ștecherul frigiderului, acesta trebuie înlocuit de către producător, de agentul său de service sau de persoane cu o calificare similară, pentru a evita pericolele.
- Cablul de alimentare al frigiderului este echipat cu un ștecher special cu împământare. Acest ștecher trebuie utilizat cu o priză specială cu împământare, de 16 amperi sau 10 amperi, în funcție de țara unde va fi vândut produsul. Dacă nu aveți o astfel de priză în casa dumneavoastră, apălați la un electrician autorizat pentru a o instala.

- Acest aparat poate fi utilizat de către copiii cu vârste mai mari de 8 ani și de persoane cu capacități fizice, senzoriale sau mentale reduse sau lipsite de experiență și cunoștințe dacă li s-a oferit supraveghere sau dacă au primit instrucțiuni cu privire la modul de utilizare în siguranță al aparatului și dacă înțeleg pericolele implicate. Copiii nu au voie să se joace cu acest aparat. Curățarea și întreținerea care poate fi efectuată de utilizator nu trebuie efectuată de copiii nesupravegheați.
- Copiii cu vârste între 3 și 8 ani au voie să încarce și să descarce aparatele de refrigerare. Copiii nu trebuie să efectueze curățarea sau întreținerea aparatului; copiii foarte mici (între 0-3 ani) nu trebuie să utilizeze aparatul; copiii mici (între 3-8 ani) trebuie să utilizeze aparatul în condiții de siguranță doar dacă sunt supravegheați permanent; copiii mai mari (între 8-14 ani) și persoanele vulnerabile pot utiliza aparatul în condiții de siguranță după ce au fost supravegheați sau instruiți în mod corespunzător privind utilizarea aparatului. Persoanele foarte vulnerabile trebuie să utilizeze aparatul în condiții de siguranță doar dacă sunt supravegheate permanent.
- În cazul în care cablul de alimentare este deteriorat, acesta trebuie să fie înlocuit de către producător, de agentul său de service sau de persoane cu o calificare similară pentru a evita pericolele.
- Acest produs nu este destinat a fi utilizat la altitudini de peste 2000 de metri.

Pentru a evita contaminarea alimentelor, respectați următoarele instrucțiuni:

- Deschiderea ușii pentru intervale lungi poate provoca o creștere considerabilă a temperaturii din compartimentele aparatului.
- Curățați cu regularitate suprafețele care vin în contact cu alimentele și cu sistemele de scurgere accesibile.
- Depozitați carnea și peștele crude în recipiente adecvate în frigider, astfel încât să nu vină în contact cu alte alimente sau să nu picure pe acestea.
- Compartimentele cu două stele pentru alimente congelate sunt adecvate pentru depozitarea alimentelor pre-congelate, pentru depozitarea sau prepararea înghețatei și pentru prepararea cuburilor de gheață.
- Compartimentele cu una, două sau trei stele nu sunt adecvate pentru congelarea alimentelor proaspete.
- Dacă frigiderul este lăsat gol pentru perioade mai lungi, deconectați-l, dezghețați-l, curățați-l, uscați-l și lăsați ușa deschisă pentru a preveni formarea mușgaiului în interiorul aparatului.

Service

- Pentru repararea aparatului contactați Centrul autorizat de service. Folosiți numai piese de schimb originale.
- rețineți că reparațiile pe cont propriu sau efectuate de nespecialiști pot avea consecințe asupra siguranței și pot anula garanția.
- Următoarele piese vor fi disponibile timp de 7 ani după scoaterea de pe piață a modelului: termostate, senzori de temperatură, plăci de circuite imprimate, surse de lumină, mânere pentru uși, balamale pentru uși, tăvi și coșuri.
- Rețineți că unele dintre aceste piese de schimb sunt disponibile numai pentru reparatorii profesioniști, și că nu toate piesele sunt destinate tuturor modelelor.
- garniturile pentru uși vor fi disponibile timp de 10 ani după scoaterea modelului de pe piață.

Informații privind siguranța

- Nu deteriorați circuitul gazului de răcire în timpul transportului și poziționării frigiderului.
- Dacă vechiul dumneavoastră frigider are o încălțitoare, stricați-o sau demontați-o înainte de a-l arunca, deoarece copiii s-ar putea bloca în interiorul acestuia, ceea ce ar putea cauza un accident.
- Frigiderele și congelatoarele vechi conțin material de izolare și agent frigorific cu CFC. Prin urmare, depozitați frigiderul vechi la punctele de colectare pentru a proteja mediul înconjurător și respectați reglementările locale.

Eliminarea vechiului dvs. aparat



Acest simbol afișat pe produs sau pe ambalajul acestuia indică faptul că produsul nu trebuie tratat ca deșeu menajer. În schimb, trebuie transportat la un punct de colectare aplicabil pentru reciclarea echipamentelor electrice și electronice. Asigurându-vă că acest produs este eliminat în mod corect, contribuiți la prevenirea consecințelor negative pentru mediu și pentru sănătatea umană care pot rezulta în caz contrar în urma manipulării necorespunzătoare a acestui produs uzat. Pentru informații mai detaliate despre reciclarea acestui produs, contactați primăria locală, serviciul de salubritate sau distribuitorul de la care ați achiziționat acest produs.

NOTE IMPORTANTE

- Acest aparat este destinat uzului casnic și trebuie utilizat numai pentru depozitarea alimentelor. Nu este adecvat pentru uzul comercial, iar o astfel de utilizare va anula garanția.

Avertismente privind siguranța

- Nu utilizați triplu ștecher sau prelungitoare.
- Nu conectați aparatul la prize defecte, uzate sau vechi.
- Nu trageți, îndoiiți sau deteriorați cablul.



- Nu utilizați adaptoare de priză.
- Acest aparat este proiectat pentru a fi utilizat de către adulți; nu permiteți copiilor să se joace cu acest aparat sau să se agațe de ușă.
- Pentru a preveni electrocutarea, nu conectați sau deconectați ștecherul de la priză cu mâinile ude!
- Nu amplasați sticle sau doze cu băuturi în compartimentul congelatorului. Sticlele sau dozele pot exploda.
- Nu amplasați materiale explozive sau inflamabile în frigider, pentru siguranța dumneavoastră. Amplasați băuturile cu conținut ridicat de alcool în poziție verticală în compartimentul frigiderului, cu dopurile bine închise.
- Când scoateți gheață din compartimentul congelatorului, nu o atingeți; aceasta poate cauza degerături și/sau tăieturi.
- Nu atingeți produsele congelate cu mâinile ude! Nu mâncați înghețata și cuburile de gheață imediat după ce le-ați scos din compartimentul congelatorului!
- Nu recongelați alimentele după ce acestea s-au decongelat. Aceasta ar putea cauza probleme de sănătate, precum toxinfecții alimentare.

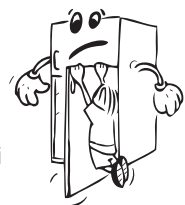

- Nu acoperiți carcasa sau partea de sus a frigiderului cu broderii. Acestea afectează performanța frigiderului dumneavoastră.
- Fixați accesoriile în frigider în timpul transportului pentru a preveni deteriorarea accesoriilor.

Instalarea și utilizarea frigiderului

Înainte de a începe să utilizați frigiderul, acordați atenție următoarelor puncte:

- Tensiunea de funcționare a frigiderului este de 220-240 V la 50 Hz.
- Nu ne asumăm răspunderea pentru daunele survenite din cauza utilizării fără împământare.
- Așezați frigiderul într-un loc ferit de razele soarelui.
- Aparatul trebuie să se afle la cel puțin 50 cm distanță de plite, cuptoare pe gaz și radiatoare, și la cel puțin 5 cm distanță de cuptoarele electrice.
- Frigiderul nu trebuie utilizat în aer liber și nu trebuie lăsat în ploaie.
- Puteți afla care este spațiul liber necesar pentru aparat consultând dimensiunile prevăzute în capitolul Dimensiuni.
- Picioarele frontale ajustabile trebuie ajustate astfel încât aparatul să fie stabil și orizontal. Puteți ajusta picioarele rotindu-le în sens orar (sau în direcția opusă). Efectuați această operațiune înainte de a amplasa alimente în frigider.
- Înainte de a utiliza frigiderul, ștergeți toate suprafețele și compartimentele interioare cu apă caldă în care dizolvați o linguriță de bicarbonat de sodiu, după care clătiți-le cu apă curată și uscați-le. Puneți toate piesele la loc în frigider după curățare.
- Montați distanțierul din plastic (partea cu paletе negre spre spate) rotindu-l la 90° conform figurii, astfel încât condensatorul să nu atingă peretele.
- Dacă poziționați aparatul lângă un perete, într-o instalație independentă, instalați distanțierii din spate pentru a garanta distanța maximă posibilă.

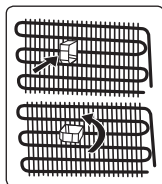

Înainte de utilizarea frigiderului cu congelator

- La prima utilizare sau după transport, lăsați frigiderul în poziție verticală timp de 3 ore înainte de a-l conecta la priză. În caz contrar, puteți deteriora compresorul.
- Când frigiderul este utilizat pentru prima dată, acesta poate prezenta un miros, care va dispărea după ce frigiderul începe să se răcească.

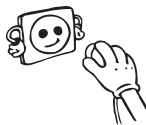

Iluminare internă



AVERTIZARE!

Risc de electrocutare.

- Cu privire la lampa/lămpile din interiorul acestui produs și la lămpile de schimb vândute separat: Aceste lămpi sunt proiectate să reziste la condiții fizice extreme în interiorul aparatelor casnice, cum ar fi temperatură, vibrații, umiditate, sau sunt proiectate pentru a semnala informații despre starea de funcționare a aparatului. Lămpile nu sunt destinate utilizării în alte aplicații și nu sunt adecvate pentru iluminatul încăperilor de locuit.

Dimensiuni

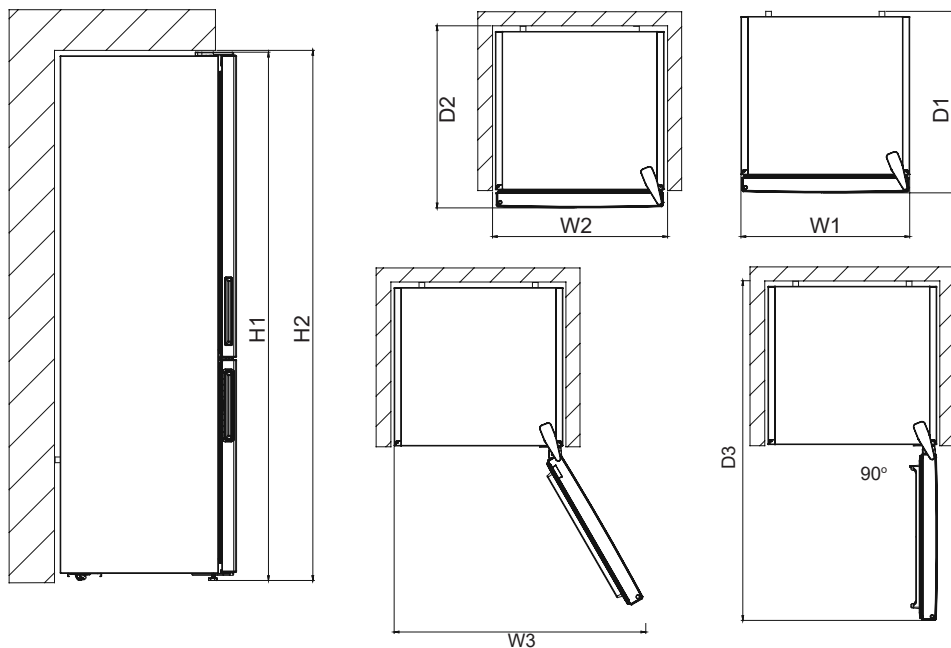

Dimensiuni generale ¹		
H1*	mm	2010
W1	mm	595
D1	mm	650

¹ Înălțimea, lățimea și adâncimea aparatului fără mâner

* Inklusiv înălțimea balamalei de sus (10 mm)

Spațiu necesar în timpul funcționării ²		
H2	mm	2050
W2	mm	600
D2	mm	718

² Înălțimea, lățimea și adâncimea aparatului inclusiv mânerul și spațiul necesar pentru circulația liberă a aerului de răcire

Spațiul total necesar în timpul funcționării ³		
W3	mm	913
D3	mm	1158

³ Înălțimea, lățimea și adâncimea aparatului inclusiv mânerul, spațiul necesar circulației aerului de răcire și spațiul necesar deschiderii ușii la unghiul minim ce permite îndepărtarea tuturor echipamentelor interne

PARTEA - 2. INFORMAȚII PRIVIND UTILIZAREA

Informații cu privire la tehnologia de răcire de ultimă generație

Frigiderele congelatoare cu tehnologie de răcire de ultimă generație au un sistem de funcționare diferit de cel al frigiderelor congelatoare statice. În frigiderile congelatoare, aerul umed ce pătrunde în frigider și vaporii de apă emanați de alimente se transformă în gheață, în compartimentul congelatorului. Pentru a topi gheața, cu alte cuvinte, pentru a dezgheța frigiderul, acesta trebuie deconectat de la alimentarea electrică. Pentru a păstra alimentele reci, în perioada de dezghețare, utilizatorul trebuie să le depoziteze altundeva și trebuie să curețe chiciura acumulată.

Situația este complet diferită în compartimentele congelatorului echipate cu tehnologia de răcire de ultimă generație. Aer rece și uscat este suflat în compartimentul congelatorului. Alimentele sunt înghețate în mod adecvat și egal, datorită aerului rece transportat în compartiment, cu ușurință - chiar și în spațiile între rafturi. Nu se va mai produce înghețul.

Configurația compartimentului de frigider va fi aproximativ similară celei din compartimentul congelatorului. Aerul distribuit de ventilatorul poziționat în partea superioară a frigiderului este răcit când trece prin spațiul din spatele canalului de aer. În același timp, aerul este distribuit prin găurile canalului de aer, astfel încât procesul de răcire în compartimentul frigiderului să fie finalizat cu succes. Canalul de aer este prevăzut cu găuri pentru distribuția egală a aerului, în compartiment.

Deoarece nu trece aer între congelator și compartimentul frigiderului, mirosurile nu se vor amesteca.

Ca rezultat, frigiderul dumneavoastră, cu tehnologie de răcire de ultimă generație, este ușor de utilizat și vă oferă acces la un aparat cu volum enorm și aspect plăcut.

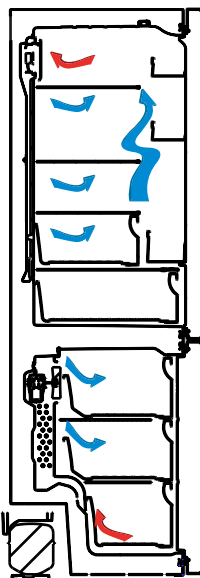

Afișaj și panou de comandă



Utilizarea panoului de comandă

1. Acesta este ecranul de setare a valorilor frigiderului.
2. Acesta este indicatorul de super-răcire.
3. Acesta este ecranul de setare a valorilor congelatorului.
4. Acesta este indicatorul de super-congelare.
5. Acesta este simbolul pentru modul de funcționare economic.
6. Acesta este simbolul pentru funcția holiday.
7. Acesta este simbolul pentru blocarea accesului copiilor.
8. Acesta este simbolul de alarmă.
9. Acesta este simbolul pentru funcția alarmă ușă deschisă.
10. Permite activarea modurilor (economic, holiday...), dacă se dorește acest lucru.

Iluminare (dacă este disponibilă)

Când produsul este alimentat pentru prima dată, luminile din interior se pot aprinde 1 minut mai târziu, datorită testelor de deschidere.

Utilizarea congelatorului frigiderului

Alarmă temperatură ridicată [numai pentru modelele selectate]



Alarma pornește la prima conectare la priză a aparatului.

Compartiment frigider

Alarma pornește când temperatura frigiderului depășește 10°C.

Pe durata alarmei:

- pe afișaj pâlpâie codul de eroare **E10**,
- se aprinde indicatorul de alarmă,
- sună alarma acustică.

Compartimentul congelator

Alarma pornește când temperatura congelatorului depășește -9°C.

Pe durata alarmei:

- pe afișaj pâlpâie codul de eroare **E09**,

- se aprinde indicatorul de alarmă,
- sună alarma acustică.

Oprirea alarmei

- Apăsați orice cheie de pe panoul de comandă pentru a opri alarma. Temperatura maximă a compartimentului e afișată pe ecran iar indicatorul de alarmă e aprins până la corectarea temperaturii.
- Sunetul alarmei se oprește automat după 1 oră. Indicatorul de alarmă și codul de eroare rămân afișate pe ecran.
- Dacă dispozitivul revine la temperatura setată, alarma se oprește și se revine la afișajul normal. Verificați ca mâncarea de la interior să nu fie stricată sau de-congelată. În caz contrar, consultați secțiunea „Decongelare”.



Consultați secțiunea „Reglarea temperaturii” pentru setarea temperaturii fiecărui compartiment.

Modul super-congelare [super freeze]

Scop

- Congelarea unei cantități mari de alimente care nu încap pe raftul de congelare rapidă.
- Congelarea alimentelor preparate.
- Congelarea rapidă a alimentelor proaspete pentru a le păstra prospețimea.

Cum se folosește?

Apăsați butonul de setare pentru congelator până când pe ecran apare simbolul Super congelare [Super freeze]. Avertizorul sonor va emite un sunet bip. Modul va fi setat.

În acest mod:

- Temperatura congelatorului și modul super răcire [super cool] pot fi ajustate. În acest caz modul super congelare [super freeze] continuă să funcționeze.
- Modurile Economic și Vacanță nu pot fi selectate.
- Modul Super freeze [super congelare] poate fi anulat prin aceeași operațiune de selectare.



Notă:

- Consultați eticheta de clasificare, pentru a vizualiza capacitatea maximă a congelatorului (kg) timp de 24 ore.
- La capacitate maximă, este indicat să setați aparatul electrocasnic în modul Super Freeze, cu 3 ore înainte de a depozita alimente.
- Veți auzi o alarmă sonoră, atunci când se atinge temperatura optimă în congelator.



Modul Super Freeze se va anula automat după 24 ore sau atunci când temperatura senzorului scade sub -32 °C.

Modul Super Cool [super răcire]

Scop

- Răcirea și depozitarea unor cantități mari de alimente în compartimentul frigider.
- Răcirea rapidă a băuturilor.

Cum se folosește?

Apăsați butonul de setare pentru frigider până când pe ecran apare simbolul Super cool [super răcire]. Avertizorul sonor va emite un sunet bip. Modul va fi setat.

În acest mod:

- Temperatura congelatorului și a modului Super Freeze [supre congelare] pot fi ajustate. În acest caz Modul Super Cool [super răcire] continuă să funcționeze.
- Modurile Economic și Vacanță nu pot fi selectate.
- Modul Super Cool [super răcire] poate fi anulat prin aceeași operațiune de selectare.



Modul Economic

Scop

Economisirea energiei. În perioadele cu utilizare mai puțin frecventă (deschiderea ușilor) sau când sunteți plecați de acasă, de exemplu în vacanțe, programul Eco vă poate asigura temperatura optimă, economisind în același timp energie.

Cum se folosește?

- Apăsați „butonul mod” până la apariția simbolului ecologic.
- Dacă timp 1 secundă nu este apăsat niciun buton. Modul va fi setat. Simbolul ecologic va lumina intermitent de 3 ori. Când modul este setat, avertizorul sonor va emite un sunet bip.
- Segmentele de temperatură ale congelatorului și frigiderului vor indica "E".
- Simbolului Economic și litera E vor rămâne aprinse până la anularea modului.

În acest mod:

- setările congelatorului pot fi ajustate. La anularea modului Economic, valorile selectate vor rămâne valabile.
- Frigiderul poate fi ajustat. La anularea modului Economic, valorile selectate vor rămâne valabile.
- Modurile Super Cool [super răcire] și Super Freeze [super congelare] pot fi selectate. Modul Economic este anulat automat, iar modul selectat este activat.
- Modul holiday [vacanță] poate fi selectat după anularea modului Economic. Apoi se activează modul selectat.
- Pentru anulare, trebuie să apăsați butonul Mod.



Modul holiday [vacanță]

Cum se folosește?

- Apăsați „butonul mod” până la apariția simbolului holiday [vacanță].
- Dacă timp de 1 secundă nu este apăsat niciun buton. Modul va fi setat. Simbolul holiday [vacanță] va lumina intermitent de 3 ori. Când modul este setat, avertizorul sonor va emite un sunet bip.
- Segmentul aferent temperaturii frigiderului va indica "--".
- Simbolului holiday [vacanță] și "--" vor rămâne aprinse până la anularea modului.

În acest mod:

- Setările congelatorului pot fi ajustate. La anularea modului holiday [Vacanță], valorile selectate vor rămâne valabile.
- Frigiderul poate fi ajustat. La anularea modului holiday [Vacanță], valorile selectate vor rămâne valabile.
- Modurile Super Cool [super răcire] și Super Freeze [super congelare] pot fi selectate. Modul holiday [vacanță] este anulat automat, iar modul selectat este activat.
- Modul Economic poate fi selectat după anularea modului holiday [Vacanță]. Apoi se activează modul selectat.
- Pentru anulare, apăsați butonul Mod.



Modul de răcire a băuturilor

Când se folosește?

Acest mod este folosit pentru a răci băuturile într-o perioadă stabilă.

Cum se folosește?

- Apăsați butonul de setare a congelatorului timp de 3 secunde.
- O animație specială va fi afișată pe ecranul congelatorului de setare a valorilor, iar pe ecranul frigiderului de setare a valorilor va lumina intermitent 05.
- Apăsați butonul frigiderului pentru ajustarea intervalului de timp (05 - 10 - 15 - 20 - 25 - 30 minute).
- Atunci când selectați timpul, numerele vor lumina intermitent de 3 ori pe ecran și se va auzi un sunet bip.
- Dacă nu este apăsat niciun buton timp de 2 secunde, timpul va fi setat.
- Numărătoarea inversă începe de la intervalul de timp ajustat, minut cu minut.
- Timpul rămas va lumina intermitent pe ecran.
- Pentru a anula acest mod, apăsați butonul de setare a congelatorului timp de 3 secunde.

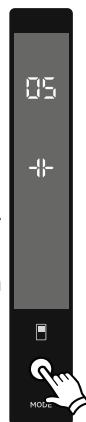

Modul Economizor ecran

Scop

Acest mod economisește energie prin aceea că oprește toate luminile panoului de comandă atunci când acesta este inactiv.

Cum se folosește

- Modul Economizor ecran va fi activat automat după 30 de secunde.
- Dacă apăsați orice tastă cât timp luminile panoului de comandă sunt stinse, setările curente ale aparatului vor reapărea pe afișaj pentru a vă permite să faceți modificările pe care le doriți.
- Dacă nu anulați modul economizor ecran sau nu apăsați nicio tastă timp de 30 secunde, panoul de comandă va rămâne stins.

Modul Economizor ecran

- Pentru a anula modul economizor ecran, mai întâi trebuie să apăsați orice tastă pentru a activa tastele și apoi apăsați și mențineți apăsat butonul Mod din nou timp de 3 secunde.
- Apăsați și mențineți apăsat butonul mod timp de 3 secunde pentru a reactiva modul economizor ecran.



Funcționarea modului de blocare a accesului copiilor

Când se folosește?

Pentru a preveni joaca și accesul copiilor la butoane și schimbarea setărilor, acest aparat are funcția de blocare a accesului copiilor.

Activarea funcției de blocare a accesului copiilor

Apăsați butoanele Freezer și Cooler simultan timp de 5 secunde.

Dezactivarea funcției de blocare a accesului copiilor

Apăsați butoanele Freezer și Cooler simultan timp de 5 secunde.



Funcția Alarmă ușă deschisă

Dacă ușa frigiderului este deschisă mai mult de 2 minute, aparatul va emite sunetul „bip-bip”, iar pictograma ușă deschisă va fi luminată.



Setări de temperatură

Setările de temperatură ale congelatorului

- Valoarea inițială a temperaturii pentru Indicatorul de Setare a Congelatorului este de $-18\text{ }^{\circ}\text{C}$.
- Apăsăți o dată butonul de setare a congelatorului.
- Când apăsați butonul pentru prima dată, ultima valoare setată se va aprinde intermitent pe ecran.
- De fiecare dată când apăsați acest buton temperatura va scădea în mod corespunzător.
- Când apăsați butonul de setare al congelatorului până când apare simbolul superfreeze (super-congelare) și dacă nu apăsați niciun buton timp de 1 secundă Super Freeze (super-congelare) va lumina intermitent.
- În cazul în care apăsați din nou butonul, acesta va reporni de la $-16\text{ }^{\circ}\text{C}$.
- Valoarea temperaturii selectată înainte de activarea modului Holiday (vacanță), modului Super Freeze (super-înghețare), modului Super Cool (super-răcire) sau modului Economic va rămâne la fel, până când modul este anulat sau timpul programat pentru acesta se sfârșește. Aparatul electrocasnic continuă să funcționeze la valoarea acestei temperaturi.



Setările de temperatură ale frigiderului

- Valoarea inițială a temperaturii pentru indicatorul de setare al frigiderului este de $+4\text{ }^{\circ}\text{C}$.
- Apăsăți o dată butonul frigiderului.
- Atunci când apăsați acest buton pentru prima dată, ultima valoare setată apare pe indicatorul de setare a frigiderului.
- De fiecare dată când apăsați acest buton temperatura va scădea în mod corespunzător.
- La apăsarea butonului de setare al frigiderului până când apare simbolul supercool (de super-răcire) și dacă într-o secundă nu este apăsat niciun buton, Super Cool (super-răcire) va lumina intermitent.
- În cazul în care apăsați din nou butonul, acesta va reporni de la $+8\text{ }^{\circ}\text{C}$.
- Valoarea temperaturii selectată înainte de activarea modului Holiday (vacanță), modului Super Freeze (super-înghețare), modului Super Cool (super-răcire) sau modului Economic va rămâne la fel, până când modul este anulat sau timpul programat pentru acesta se sfârșește. Aparatul electrocasnic continuă să funcționeze la valoarea acestei temperaturi.



Setări recomandate pentru compartimentele congelator și frigider

Compartimentul congelator	Compartimentul frigider	Observații
-18 °C	4 °C	Pentru utilizare obișnuită și cea mai bună performanță.
-20 °C, -22 °C sau -24 °C	4 °C	Se recomandă dacă temperatura ambientală depășește 30°C.
Modul super congelare	4 °C	Trebuie utilizat când doriți să congelați alimente într-o perioadă scurtă de timp.
-18 °C, -20 °C, -22 °C sau -24 °C	2 °C	Aceste setări ale temperaturii trebuie utilizate dacă temperatura ambientală este ridicată sau dacă credeți că în compartimentul frigider nu se face suficient de frig pentru că ușa este deschisă frecvent.

Avertismente referitoare la ajustările temperaturilor

- Nu se recomandă ca frigiderul să fie în funcțiune în medii în care temperatura este mai mică de 10 °C.
- Ajustările temperaturilor trebuie realizate în funcție de frecvența deschiderii ușilor, de cantitatea de alimente păstrate în interiorul frigiderului și de temperatura ambientală de la locul amplasării frigiderului dvs.
- Frigiderul dvs. trebuie să funcționeze timp de 24 ore în funcție de temperatura ambientală, fără întreruperi, după cuplarea ștecărilor, astfel încât să se răcească integral. Nu deschideți ușile frigiderului și nu puneți alimente în interior, în această perioadă.
- Este prevăzută o funcție de întârziere de 5 minute, pentru a împiedica deteriorarea compresorului frigiderului dvs., atunci când scoateți ștecărul din priză și îl recupleți după o pană de curent. Frigiderul dvs. va începe să funcționeze normal după 5 minute.
- Frigiderul dvs. este conceput pentru a funcționa la intervalele de temperatură ambientală prevăzute în standarde, conform categoriei climatice din eticheta informativă. Pentru a păstra eficiența răcirii, nu recomandăm ca frigiderul să funcționeze în afara limitelor valorice ale temperaturilor prevăzute.
- Acest aparat electrocasnic este conceput pentru utilizarea la o temperatură ambientală în intervalul 10 °C - 43 °C.

Clasa de climă	Înțeles	Temperatura ambientală
T	Tropicală	Acest aparat de refrigerare este destinat utilizării la temperaturi ambiante între 16 °C și 43 °C.
ST	Subtropicală	Acest aparat de refrigerare este destinat utilizării la temperaturi ambiante între 16 °C și 38 °C.
N	Temperată	Acest aparat de refrigerare este destinat utilizării la temperaturi ambiante între 16 °C și 32 °C.
SN	Temperată extinsă	Acest aparat de refrigerare este destinat utilizării la temperaturi ambiante între 10 °C și 32 °C.

Acest aparat este conceput pentru a fi folosit la o temperatura a mediului cu valori între 10 °C și 43 °C. Funcționarea corectă a aparatului poate fi garantată doar în gama de temperatură specificată.

Indicatorul de temperatură

Pentru a vă ajuta să setați mai bine frigiderul, l-am dotat cu un indicator de temperatură poziționat în zona cea mai rece.

Pentru a vă depozita mai bine alimentele în frigider, în special în spațiul cel mai rece, asigurați-vă că pe indicatorul de temperatură apare mesajul "OK". Dacă nu apare mesajul « OK », acest lucru înseamnă că temperatura nu a fost setată corespunzător. Indicatorul poate fi greu de observat, deci trebuie să vă asigurați că este iluminat corespunzător. De fiecare dată când dispozitivul de setare a temperaturii este modificat, așteptați stabilizarea temperaturii în interiorul aparatului electrocasnic, dacă este necesar, cu o nouă setare a temperaturii. Vă rugăm să schimbați poziția dispozitivului de setare a temperaturii în mod progresiv și să așteptați timp de 12 ore, înainte de a începe o nouă verificare și o posibilă modificare.



NOTĂ: Ca urmare a deschiderii repetate a ușii (sau deschiderii prelungite a acesteia) sau după ce ați pus alimente proaspete în aparatul electrocasnic, este normal ca pe indicatorul de setare a temperaturii să nu apară mesajul "OK". În cazul în care se produce o acumulare anormală de cristale de gheață (în fundul aparatului electrocasnic) din compartimentul de refrigerare, evaporator (aparat electrocasnic supraîncărcat, temperatura ridicată a camerei, deschiderea frecventă a ușii), poziționați dispozitivul de setare a temperaturii într-o poziție inferioară, până când compresorul se oprește din nou.

Depozitați alimentele în cea mai rece zonă a frigiderului.



Alimentele dvs. vor fi depozitate mai bine dacă le așezați în cea mai bună zonă de răcire. Zona cea mai rece se află chiar deasupra compartimentului pentru legume.

Simbolul următor indică zona cea mai rece din frigiderul dvs.

Asigurați-vă că temperatura din această zonă este redusă și asigurați-vă că raftul se află la nivelul acestui simbol, conform ilustrației.

Limita superioară a celei mai reci zone este indicată de partea inferioară a abțibildului (capătul săgeții). Raftul superior al celei mai reci zone trebuie să se afle la același nivel cu capătul săgeții. Cea mai rece zonă se află sub acest nivel.

Deoarece aceste rafturi sunt demontabile, asigurați-vă că acestea se află întotdeauna la același nivel cu aceste limite zonale descrise pe abțibilduri, pentru a garanta temperaturile din această zonă.

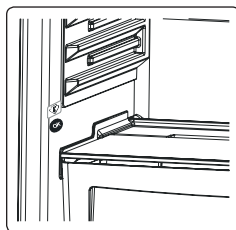

Accesorii

Producerea cuburilor de gheață (tava pentru gheață)

- Umpleți tava cu apă și așezați-o în compartimentul de congelare.
- După ce apa s-a transformat în întregime în gheață, puteți răsuci tava, așa cum se arată mai jos, pentru a scoate cuburile de gheață.

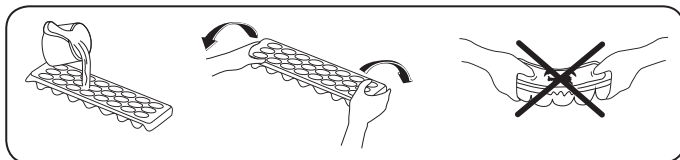

Cutia congelatorului

Cutia congelatorului este destinată alimentelor ce trebuie accesate mai ușor.

Îndepărtarea cutiei congelatorului;

- Trageți cutia în afară, cât mai mult posibil.
- Trageți partea frontală a cutiei în sus și apoi în afară.



Executați pașii în ordine inversă, pentru remontarea compartimentului glisant.



Notă: În timpul mutării în interior și exterior, țineți întotdeauna cutia folosind mânerul.

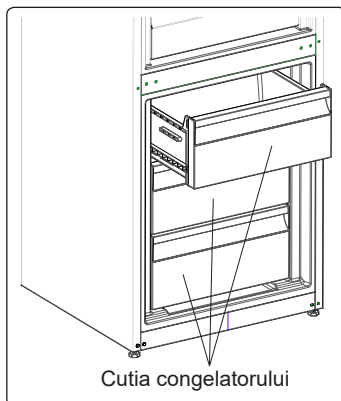

Compartimentul cu răcire suplimentară (La anumite modele)

Ideal pentru păstrarea gustului și texturii cărnii proaspete și a brânzeturilor. Sertarul asigură un mediu cu temperatură mai scăzută decât în restul frigiderului prin circulația activă a aerului rece.

Scoaterea raftului răcitorului;

- Trageți raftul răcitorului către dumneavoastră, glisându-l pe șine.
- Ridicați raftul de pe șină, pentru a-l scoate.

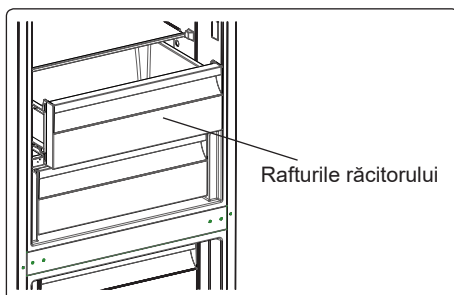

Regulator de umiditate (La anumite modele)

Dispozitivul de control al umidității, în poziție închisă, permite depozitarea fructelor și legumelor, pentru o perioadă mai lungă.

Dacă sertarul de legume și fructe este plin, indicatorul de prospețime amplasat în fața acestuia trebuie deschis. În acest fel, aerul din cutie și gradul de umiditate vor fi controlate, iar rezistența va crește.

În cazul în care observați condens pe geamul sertarului, dispozitivul de control al umidității trebuie deschis.

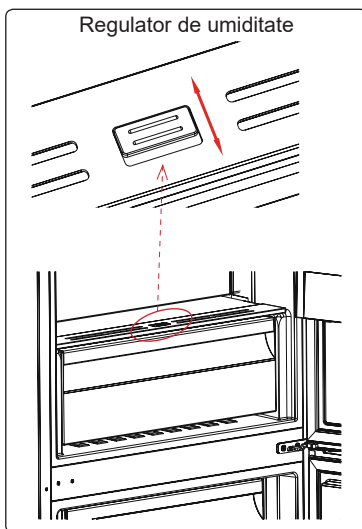

CustomFlex (La anumite modele)

Sistemul CustomFlex® vă oferă libertatea de a personaliza spațiul din frigider. Pe interiorul ușii se găsesc o casetă de depozitare și casete mobile, astfel încât vă puteți adapta spațiul la propriile necesități. Casetele sunt demontabile, astfel că le puteți îndepărta din frigider pentru acces mai ușor.

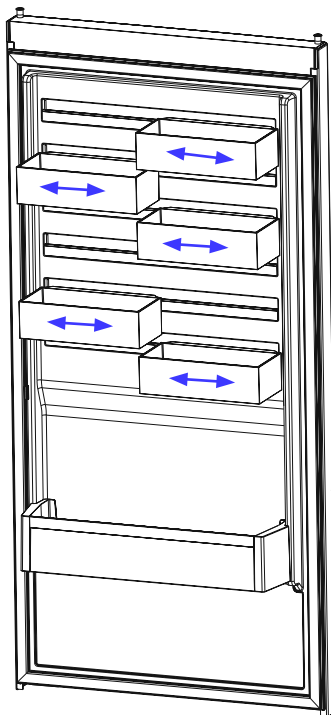

Descrierile vizuale și cu text din secțiunea pentru accesorii poate varia în funcție de modelul pe care îl dețineți.

PARTEA - 3. AMPLASAREA ALIMENTELOR

Compartimentul frigiderului

- Compartimentul de alimente proaspete este cel marcat (pe plăcuța tehnică) cu .
- Pentru a reduce umiditatea și creșterea în consecință a nivelului de gheață nu puneți în frigider lichide în recipiente nesigilate. Gheața se depune mai mult în zonele cele mai reci zone ale vaporizatorului și în timp va necesita o dezghețare mai frecventă.
- Nu puneți niciodată alimente calde în frigider. Alimentele calde trebuie lăsate să se răcească la temperatura camerei și trebuie aranjate pentru a permite circulația adecvată a aerului în compartimentul frigiderului.
- Alimentele nu trebuie să atingă peretele din spate întrucât se formează gheață, iar ambalajele se pot lipi de perete. Nu deschideți ușa frigiderului prea des.
- Puneți carnea și peștele curățat (împachetat în ambalaje sau folii din plastic) pe care îl veți folosi în 1-2 zile, în partea de jos a compartimentului frigiderului (deasupra cutiei pentru legume și fructe) întrucât aceasta este cea mai rece secțiune și va asigura cele mai bune condiții de depozitare.
- Puteți pune fructele și legumele în cutia pentru legume și fructe fără a le împacheta.

 **NOTĂ:** Cea mai eficientă utilizare a energiei se obține în configurația cu sertarele la partea inferioară a aparatului și cu rafturile egal distribuite; poziția casetelor de pe ușă nu afectează consumul de energie.

Mai jos sunt oferite câteva sugestii cu privire la introducerea și depozitarea alimentelor în compartimentul frigiderului.

Aliment	Durată de depozitare maximă	Amplasare în compartimentul frigiderului
Legume și fructe	1 săptămână	Cutia pentru legume
Carne și pește	2 - 3 zile	Înfășurate în folie, în pungi de plastic sau în cutii pentru carne (pe raftul de sticlă)
Brânză proaspătă	3 - 4 zile	Pe raftul special de pe ușă
Unt și margarină	1 săptămână	Pe raftul special de pe ușă
Produse îmbuteliate lapte și iaurt	Până la data de expirare specificată de producător	Pe raftul special de pe ușă
Ouă	1 lună	Pe suportul pentru ouă
Alimente gătite	2 zile	Pe orice raft

Notă importantă: Cartofii, ceapa și usturoiul nu ar trebui să fie păstrate în frigider.

Compartimentul congelatorului

- Compartimentul congelator este cel marcat cu .
- Utilizați compartimentul de congelare al frigiderului pentru a depozita alimentele congelate pentru mai mult timp și pentru a produce gheață.
- Utilizați raftul de congelare rapidă pentru a congela rapid alimentele preparate în casă (sau alte alimente care trebuie congelate rapid) datorită puterii de congelare mai mari a acestuia. Raftul de congelare rapidă este raftul superior al compartimentului congelator.

- Nu puneți alimentele ce urmează a fi congelate lângă alimentele deja congelate.
- Alimentele ce urmează a fi congelate (carne, carne tocată, pește, etc.) trebuie împărțite în porții în așa fel încât să fie consumate o dată.
- Nu recongelați alimentele congelate odată ce au fost dezghețate. Acest lucru poate prezenta un pericol pentru sănătatea dumneavoastră, cum ar fi intoxicația alimentară.
- Nu puneți mâncărurile calde în congelator înainte de răcirea acestora. Acest lucru duce la alterarea celorlalte alimente congelate.
- Atunci când cumpărați alimente congelate, asigurați-vă că au fost congelate în condiții corespunzătoare și că ambalajul nu este rupt.
- Când depozitați alimentele congelate, trebuie urmate condițiile de depozitare de pe ambalaj. Dacă nu există nicio indicație, alimentele trebuie consumate în cel mai scurt timp posibil.
- Dacă ambalajul produsului congelat prezintă semne de umiditate și are un miros neplăcut, este posibil ca alimentul să fi fost păstrat în condiții necorespunzătoare și să se fi stricat. Nu cumpărați astfel de alimente!
- Perioadele de păstrare a alimentelor congelate variază în funcție de temperatura ambiantă, de frecvența deschiderii și închiderii ușilor, de setările termostatului, de tipul alimentelor și de perioada de timp scursă de la cumpărarea produsului și până la punerea acestuia în congelator. Urmați întotdeauna instrucțiunile de pe ambalaj și nu depășiți niciodată durata de păstrare indicată.
- În timpul căderilor de tensiune de lungă durată, nu deschideți ușa compartimentului de congelare. Pe durata căderilor de tensiune de lungă durată, nu recongelați alimentele și consumați-le cât mai repede posibil.
- În cazul în care doriți să deschideți ușa congelatorului imediat după ce a fost închisă, aceasta nu se va deschide ușor. Acest lucru este normal! După atingerea stării de echilibru, ușa se va deschide cu ușurință.

Notă importantă:

- Alimentele congelate trebuie gătite după decongelare, întocmai ca alimentele proaspete. În cazul în care nu sunt gătite după decongelare, acestea nu mai trebuie NICIODATĂ recongelate.
- Gustul unor condimente din preparatele gătite (anason, busuioc, năsturel, oțet, condimente asortate, ghimbir, usturoi, ceapă, muștar, cimbru, măghiran, piper negru, etc.) se modifică și au o aromă mai pregnantă când sunt depozitate pentru perioade lungi. Prin urmare, condimentele trebuie adăugate în cantități mici sau după dezghețarea alimentelor.
- Perioada de congelare a alimentelor depinde de tipul de grăsimi folosit. Grăsimile adecvate sunt margarina, untură de vițel, ulei de măsline și unt, iar grăsimile necorespunzătoare sunt uleiul de arahide și untura de porc.
- Alimentele lichide trebui congelate în pahare de plastic, iar celelalte alimente în folii sau pungi din plastic.

Câteva sugestii cu privire la introducerea și depozitarea alimentelor în compartimentul congelatorului sunt oferite la paginile 26 și 27.

Carne și pește	Pregătire	Durată de depozitare maximă (lună)
Cotlet	În folie	6 - 8
Carne de miel	În folie	6 - 8
Friptură de vițel	În folie	6 - 8
Cubulețe de vițel	Bucățele mici	6 - 8
Cubulețe de miel	Bucăți	4 - 8
Carne tocată	În pachete, fără condimente	1 - 3
Măruntaie (bucăți)	Bucăți	1 - 3
Salam	Trebuie ambalat chiar dacă are membrană	1 - 3
Pui și curcan	În folie	4 - 6
Gâscă și rață	În folie	4 - 6
Căprioară, iepure, mistreț	În porții de 2,5 kg și file	6 - 8
Pești de apă dulce (somon, crap, somn)	După curățarea măruntaielor și a solzilor peștelui, spălați-l și uscați-l; dacă este cazul, tăiați-i coada și capul.	2
Peste slab; biban, calcan, plătică		4
Peste gras (ton, macrou, lufăr, anșoa)		2 - 4
Scoici	Curățate și în pungi	4 - 6
Caviar	În ambalajul său, recipient din aluminiu sau din plastic	2 - 3
Melci	În apă sărată, recipient din aluminiu sau din plastic	3
Notă: <i>Carnea congelată trebuie gătită ca și carnea proaspătă după dezghețare. În cazul în care carnea nu este gătită după decongelare, nu trebuie recongelată.</i>		

Legume și fructe	Pregătire	Durată maximă de depozitare (luni)
Fasole verde și fasole boabe	Se spală, se taie bucățele și se fierbe în apă	10 - 13
Păstăi	Se desfac, se spală și se fierb în apă	12
Varză	Se curăță și se fierbe în apă	6 - 8
Morcov	Se curăță, se taie felii și se fierbe în apă	12
Ardei	Se taie codița, se taie în două, se scoate miezul și se fierbe în apă	8 - 10
Spanac	Se spală și se fierbe în apă	6 - 9

Legume și fructe	Pregătire	Durată maximă de depozitare (luni)
Conopidă	Se scot frunzele, se taie miezul bucăți și se lasă un timp în apă cu puțin suc de lămâie	10 - 12
Vinete	Se spală și se taie în bucăți de 2cm	10 - 12
Porumb	Spălați-l și ambalați-l cu cocean sau boabe	12
Mere și pere	Se decojesc și se feliază	8 - 10
Caise și piersici	Se taie în două și se scoate sâmburele	4 - 6
Căpșuni și mure	Se spală și se scot codițele	8 - 12
Fructe gătit	Se adaugă 10% zahăr în recipient	12
Prune, cireșe, vișine	Se spală și se scot codițele	8 - 12

Produse lactate	Pregătire	Durată maximă de depozitare (luni)	Condiții de depozitare
Lapte ambalat (omogenizat)	În ambalajul propriu	2 - 3	Lapte integral - în ambalajul propriu
Brânză-cu excepția brânzeturilor albe	Felii	6 - 8	Pentru perioade scurte de depozitare, se poate folosi ambalajul original. Pentru perioade mai lungi, se înfășoară în folie.
Unt, margarină	În ambalajul propriu	6	-

	Durată maximă de depozitare (luni)	Durată de decongelare la temperatura camerei (ore)	Durată de decongelare în cuptor (min.)
Pâine	4 - 6	2 - 3	4-5 (220-225°C)
Biscuiți	3 - 6	1 - 1,5	5-8 (190-200°C)
Produse de patiserie	1 - 3	2 - 3	5-10 (200-225°C)
Plăcintă	1 - 1,5	3 - 4	5-8 (190-200°C)
Foietaje	2 - 3	1 - 1,5	5-8 (190-200°C)
Pizza	2 - 3	2 - 4	15-20 (200°C)

PARTEA - 4. CURĂȚARE ȘI ÎNTREȚINERE



Asigurați-vă că ați deconectat ștecherul de la priză înainte de a începe curățarea.



Nu curățați frigiderul turnând apă pe acesta.

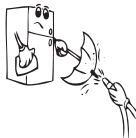

Nu folosiți pentru curățare materiale inflamabile sau agresive cum sunt diluantul, benzina sau acidul.

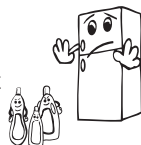

- Ștergeți componentele interioare și exterioare ale aparatului cu o cârpă sau burete moale înmuiat în apă caldă cu săpun.



- Demontați componentele una câte una și curățați-le cu apă cu săpun. Nu le spălați în mașina de spălat vase.



- Curățați condensatorul (aflat în spatele aparatului) cu o mătură cel puțin o dată pe an pentru a economisi energia și pentru a îmbunătăți eficiența.

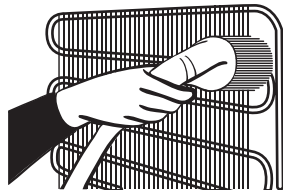

Asigurați-vă că aparatul este scos din priză.

Dezghetarea

- Aparatul incepe automat dezghetarea. Apa formata ca rezultat al decongelarii se duce in vasul de colectat apa, aflat in spate, intră in containerul vaporizator și se evaporă.
- **Asigurați-va ca ati deconectat aparatul de la priza înainte de a incepe sa-l curatati containerul de vaporizare.**
- Îndepărtați containerul de vaporizare folosind o surubelniță. Curățați la intervalele de timp indicate. Formarea de mirosuri urate va fi prevenită.

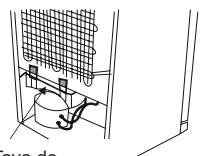

Tava de evaporare

Înlocuirea iluminării tip LED



Dacă frigiderul dumneavoastră este prevăzut cu iluminare tip LED, contactați centrul de asistență deoarece acesta trebuie înlocuit doar de personal autorizat.

Notă: Numărul și poziționarea benzilor LED se pot modifica în funcție de model.

PARTEA - 5. TRANSPORTUL ȘI REPOZIȚIONAREA

Transportarea și Schimbarea Poziției de Instalare

- Pachetele originale și polistirenul spumă (PS) pot fi păstrate, dacă este nevoie.
- În timpul transportării, aparatul ar trebui să fie legat cu o bandă lată sau cu o frânghie puternică. Regulile inscripționate pe cutia gofreată trebuie respectate în timpul transportului.
- Înainte de a transporta sau de a schimba poziția veche de instalare, toate obiectele mobile (de ex., rastele, cutia pentru legume și fructe...) ar trebui scoase sau fixate cu benzi, pentru a preveni deteriorarea acestora.

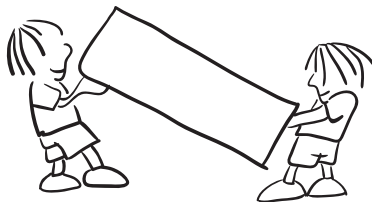

! *Transportați frigiderul în poziție verticală.*

Repoziționarea ușii

- Nu este posibil să schimbați direcția de deschidere a ușii frigiderului dumneavoastră dacă mânerul ușii frigiderului este instalat pe partea frontală a ușii.
- Este posibil să schimbați direcția de deschidere a ușilor la modelele fără mâner și la modelele cu mâner montate pe laterale.
- Dacă direcția de deschidere a ușii frigiderului poate fi schimbată, contactați cel mai apropiat centru de service autorizat pentru a schimba direcția de deschidere a ușii.

PARTEA - 6. ÎNAINTE DE A APELA LA SERVICE

Verificați avertismentele:

Frigiderul dvs. vă avertizează dacă nivelurile de temperatură ale frigiderului și congelatorului sunt necorespunzătoare sau dacă apare o problemă la aparatul electrocasnic. Codurile de avertizare sunt afișate pe indicatoarele congelatorului și ale frigiderului.

TIP EROARE	SEMNIFICAȚIE	DE CE	CE TREBUIE FĂCUT
E01	Avertisment senzor	-	Apelați service-ul pentru asistență cât mai repede posibil.
E02			
E03			
E06			
E07			
E08	Avertisment Tensiune Joasă	Alimentarea cu energie a dispozitivului a scăzut sub 170 V.	- Aceasta nu este o defecțiune a aparatului, această eroare ajută la prevenirea avariilor la compresor. - Tensiunea trebuie să ajungă din nou la nivelurile necesare Dacă acest avertisment continuă, trebuie să contactați un tehnician autorizat.

TIP EROARE	SEMNIȚAȚIE	DE CE	CE TREBUIE FĂCUT
E09	Compartimentul congelator nu este suficient de rece	Acest lucru poate avea loc datorită unei pene de curent prelungite. Ați lăsat mâncare fierbinte în frigider. Prima pornire a dispozitivului.	<ol style="list-style-type: none"> 1. Reduceți temperatura congelatorului sau setați funcția Super Congelare. Acest lucru ar trebui să elimine codul de eroare, îndată ce temperatura necesară a fost atinsă. Țineți ușile închise pentru a scade timpul până la atingerea temperaturii corecte. 2. Îndepărtați orice produse ce au fost decongelate/dezghetațe pe parcursul acestei erori. Acestea pot fi utilizate într-o perioadă scurtă de timp. 3. Nu adăugați produse proaspete în compartimentul congelator până nu se atinge temperatura corectă și până nu dispăre eroarea. <p>Dacă acest avertisment continuă, trebuie să contactați un tehnician autorizat.</p>
E10	Compartimentul congelator nu este suficient de rece	<p>Poate fi astfel datorită:</p> <ul style="list-style-type: none"> - Unei pene de curent prelungite. - Ați lăsat mâncare fierbinte în frigider. - Prima pornire a dispozitivului. 	<ol style="list-style-type: none"> 1. Reduceți temperatura congelatorului sau activați funcția Super Răcire. Acest lucru ar trebui să elimine codul de eroare, îndată ce temperatura necesară a fost atinsă. Țineți ușile închise pentru a scade timpul până la atingerea temperaturii corecte. 2. Vă rugăm să goliți zona din fața intrării canalului de aer și evitați să plasați mâncarea aproape de senzor. <p>Dacă acest avertisment continuă, trebuie să contactați un tehnician autorizat.</p>
E11	Compartimentul frigider este prea rece	Diverse	<ol style="list-style-type: none"> 1. Verificați dacă este activat modul Super Răcire 2. Reduceți temperatura compartimentului frigider 3. Verificați canalele de aerisire, să fie curate și desfundate <p>Dacă acest avertisment continuă, trebuie să contactați un tehnician autorizat.</p>

Daca frigiderul dvs. nu functioneaza bine este posibil sa fie vorba o problema minora. De aceea, pentru a economisi timp si bani, este bine sa verificati urmatoarele inainte de a chema electricianul

Dacă frigiderul dvs. nu funcționează:

- Există o pană de curent?
- Ștecărul este conectat corect la priză?
- Siguranța prizei la care este conectat ștecărul sau siguranța principală a sărit?
- Există o defecțiune la priză? Pentru a verifica acest lucru, conectați frigiderul într-o priză funcțională verificată.

Dacă frigiderul dvs. nu răcește suficient:

- Ajustarea temperaturii este corectă?
- Ușa frigiderului dvs. este deschisă frecvent și lăsată deschisă pe perioadă îndelungată?
- Ușa frigiderului este închisă corespunzător?
- Ați pus un preparat sau un aliment în frigider care intră în contact cu peretele din spate al frigiderului, astfel încât să împiedicați circulația aerului?
- Frigiderul dvs. este excesiv de plin?
- Există o distanță adecvată între frigiderul dvs. și pereții din spate și cei laterali?
- Temperatura ambientală se încadrează în valorile specificate în manualul de utilizare?

În cazul în care alimentele din compartimentul de refrigerare sunt răcite excesiv

- Ajustarea temperaturii este corectă?
- Există multe alimente puse recent în compartimentul congelatorului? Dacă este cazul, frigiderul dvs. poate răci excesiv alimentele din compartimentul de refrigerare și va funcționa pe o perioadă mai lungă pentru a răci aceste alimente.

Dacă frigiderul dvs. funcționează cu zgomot puternic:

Pentru a menține nivelul de răcire stabil, compresorul poate fi activat periodic. Zgomotele produse de frigiderul dvs. în acest moment sunt normale și sunt cauzate de funcționarea acestuia. Atunci când nivelul de răcire necesar este atins, zgomotele se vor reduce automat. Dacă zgomotele persistă:

- Aparatul dvs. electrocasnic este stabil? Picioarele sunt ajustate?
- Există un obiect în spatele frigiderului dvs.?
- Rafturile sau vasele de pe rafturi vibrează? Repoziționați rafturile și/sau vasele dacă este cazul.
- Obiectele de pe frigiderul dvs. vibrează?

Zgomote normale:

Zgomot de gheață spartă:

- În timpul dezghețării automate.
- Când aparatul electrocasnic este răcit sau încălzit (datorită extinderii materialului aparatului electrocasnic).

Zgomot scurt de fisurare: se aude când termostatul cuplează/decuplează compresorul.

Zgomotul compresorului (zgomot normal al motorului): Acest zgomot indică funcționarea corectă a compresorului. Compresorul poate emite zgomote pe o perioadă scurtă atunci când este activat.

Zgomot de bule și împrăscare: Acest zgomot este provocat de curgerea agentului de refrigerare prin tubulatura sistemului.

Zgomot de apă curgând: Zgomot normal de apă curgând în containerul de evaporare în timpul dezghețării. Zgomotul se poate auzi în timpul dezghețării.

Zgomot de aer suflat (zgomot normal al ventilatorului): Acest zgomot poate fi auzit în frigiderul No-frost în timpul funcționării normale a sistemului ca urmare a circulației aerului.

În cazul în care în interiorul frigiderului se acumulează umiditate.

- Alimentele au fost ambalate corespunzător? Containerele au fost bine uscate înainte de a fi puse în frigider?
- Ușile frigiderului se deschid frecvent? Când se deschide ușa, umiditatea din aerul din cameră pătrunde în frigider. În special dacă nivelul umidității din cameră este prea mare, umidificarea va spori cu cât se deschide ușa mai frecvent.
- Este normal ca în timpul procesului de dezghețare automată să se formeze picături de apă pe peretele din spate. (la modelele statice)

Dacă ușile nu sunt deschise și închise corespunzător:

- Pachetele de alimente împiedică închiderea ușii?
- Compartimentele ușii, rafturile și sertarele sunt poziționate corespunzător?
- Garniturile ușilor sunt rupte sau deteriorate?
- Frigiderul dvs. este amplasat pe o suprafață plană?

În cazul în care muchiile dulapului cu care intră în contact îmbinările ușilor sunt calde:

În special pe timpul verii (vreme caniculară), suprafețele de îmbinare se pot încălzi în timpul funcționării compresorului și acest lucru este normal.

NOTE IMPORTANTE:

- Siguranța termică de protecție a compresorului va sări după o pană bruscă de curent sau după scoaterea aparatului electrocasnic din priză, deoarece gazul din sistemul de răcire nu este stabilizat. Acest lucru este normal, iar frigiderul va reporni după 4 sau 5 minute.
- Unitatea de răcire a frigiderului este ascunsă pe peretele din spate. Din acest motiv, pe suprafața din spate a frigiderului pot apărea picături de apă sau gheață din cauza funcționării compresorului la intervalele specificate. Acest lucru este normal. Nu trebuie să efectuați nicio operație de dezghețare, decât dacă gheața este excesivă.
- Dacă nu veți folosi frigiderul pe o perioadă îndelungată (de exemplu pe timpul vacanțelor de vară), scoateți-l din priză. Curățați frigiderul conform Capitolului 4 și lăsați ușa deschisă, pentru a împiedica formarea umidității și a mirosurilor.
- Aparatul electrocasnic pe care l-ați achiziționat este conceput pentru utilizarea casnică și poate fi folosit numai în locuință și pentru destinația indicată. Acesta nu este adecvat utilizării comerciale sau în comun. În cazul în care consumatorul folosește aparatul electrocasnic într-o manieră care nu respectă aceste caracteristici, subliniem faptul că producătorul și reprezentantul nu se fac responsabili pentru nicio reparație sau defecțiune în perioada de garanție.
- În cazul în care problema persistă și după ce ați urmat instrucțiunile de mai sus, vă rugăm să contactați un prestator de servicii autorizat.

Sugestii pentru economia de energie

1. Instalați aparatul într-o cameră bine ventilată, dar nu în lumina directă a soarelui și nici în apropierea unei surse de căldură (radiator, aragaz etc.). În caz contrar, utilizați o tablă izolatoare.
2. Permiteți alimentelor și băuturilor să se răcească în exteriorul aparatului.
3. Când decongețați alimentele congelate, așezați-le în compartimentul frigiderului. Temperatura joasă a alimentelor congelate va contribui la răcirea compartimentului frigiderului pe măsură ce acestea se decongelează. Astfel, economisiți energie. Dacă alimentele congelate sunt amplasate în afara aparatului, se risipește energie.
4. Băuturile trebuie păstrate în recipiente închise. În caz contrar, umiditatea din aparat va crește. Din acest motiv, timpul de funcționare crește. De asemenea, păstrarea băuturilor în recipiente închise contribuie la menținerea aromei și gustului.
5. Când introduceți alimente și băuturi, deschideți ușa aparatului cât de puțin posibil.
6. Păstrați închise capacele compartimentelor cu temperaturi diferite din aparat (cutie pentru fructe și legume, răcitor etc.)
7. Garnitura ușii trebuie să fie curată și flexibilă. În caz de uzură, înlocuiți garnitura dacă aceasta este detașabilă. Dacă nu este detașabilă, trebuie să înlocuiți ușa.
8. Funcția de setare a modului Eco/implicit păstrează alimentele proaspete și congelate și economisește energie.
9. Compartimentul pentru alimente proaspete (frigider): Cea mai eficientă utilizare a energiei se obține în configurația cu sertarele la partea inferioară a aparatului și cu rafturile egal distribuite; poziția casetelor de pe uși nu afectează consumul de energie.
10. Compartimentul pentru alimente congelate (congelator): Configurația internă a aparatului este cea care asigură cea mai eficientă utilizare a energiei.
11. Nu îndepărtați acumulatorii de frig din coșul congelatorului (dacă există).

PARTEA - 7. COMPONENTELE APARATULUI ȘI COMPARTIMENTELE

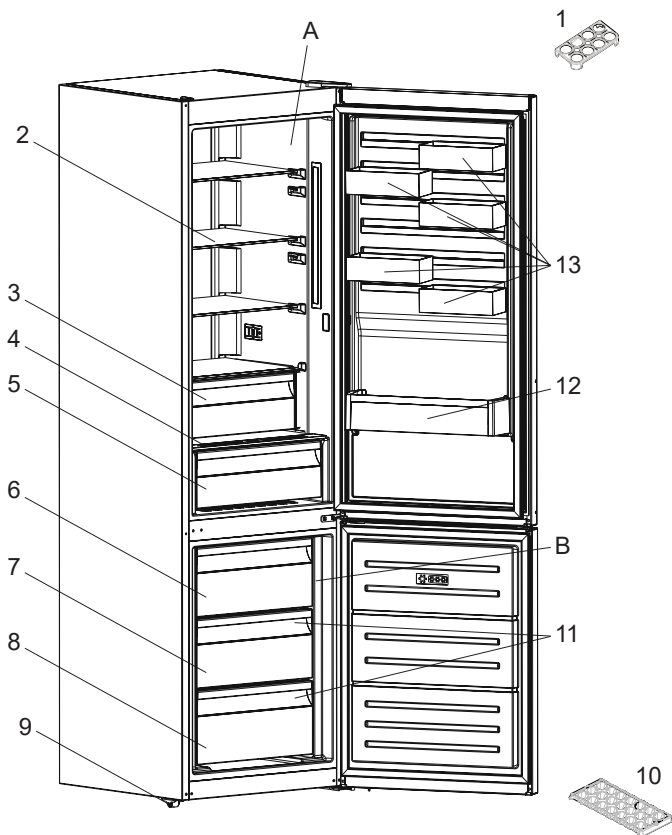

 Această figură are rol informativ, ilustrând piesele și accesoriile aparatului. Piesele pot varia în funcție de modelul aparatului.

A) Compartimentul de frigider

B) Compartimentul de congelator

1) Suport pentru ouă

2) Raftul de racire din sticla

3) Compartimentul cu răcire suplimentară *

4) Capac cutii legume și fructe

5) Cutii legume și fructe

6) Cutia superioară a congelatorului

7) Cutia mediu a congelatorului

8) Cutia inferioară a congelatorului

9) Picioare de reglare

10) Cutie pentru gheață

11) Raftul din sticlă de congelatorul *

12) Raftul pentru sticle

13) CustomFlex

* La anumite modele

PARTEA - 8. DATE TEHNICE

Informațiile tehnice sunt înscrise pe plăcuța tehnică așezată în interiorul aparatului și pe eticheta referitoare la energie.

Codul QR de pe eticheta referitoare la energie, furnizată împreună cu aparatul, oferă un link către informațiile legate de performanțele aparatului din baza de date EU EPREL.

Păstrați eticheta referitoare la energie împreună cu manualul de utilizare și toate documentele furnizate împreună cu acest aparat.

De asemenea, puteți găsi aceleași informații în EPREL folosind linkul <https://eprel.ec.europa.eu> și denumirea modelului și numărul de produs înscrise pe plăcuța tehnică a aparatului.

Consultați linkul www.theenergylabel.eu pentru informații detaliate despre eticheta referitoare la energie.

PARTEA - 9. INFORMAȚII PENTRU INSTITUTELE DE TESTARE

Instalarea și pregătirea aparatului pentru verificarea EcoDesign trebuie să fie conformă cu EN 62552. Cerințele de ventilație, dimensiunile locașului și distanța minimă din spate trebuie să fie conform prezentului manual de utilizare în Partea 1. Contactați producătorul pentru orice informații suplimentare, inclusiv planurile de încărcare.

www.electrolux.com/shop



52435529

PNC CODE: 925993546

