

Inteligentny przełącznik światła Instrukcja obsługi

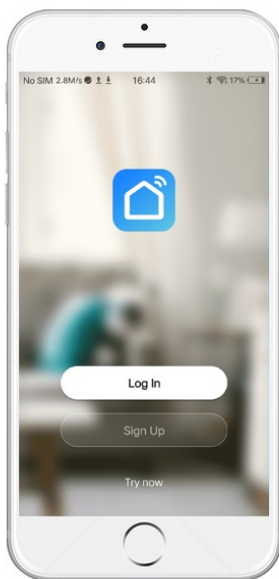

Wymagany przewód neutralny Wersja dla WiFi
& Zigbee

Producent: Jing Wei Di Chuang (Shenzhen) Smart Co.,Ltd
Adres: 508-510,Building No.36 ,Yintian Industrial
Park,Xixiang Street,Baoan District,Shenzhen
(508-510,Budynek Nr 36 ,Yintian Industrial Park,Xixiang
Street,Baoan Dystrykt,Shenzhen

1. Pobierz aplikację "Smart Life"

1.1 Zeskanuj kod QR lub wyszukaj "Smart life" w App Store lub Google Play, aby pobrać aplikację.



1.2 Otwórz aplikację "Smart Life", za pierwszym razem musisz zarejestrować konto za pomocą numeru telefonu lub adresu e-mail.

2. Etapy instalacji

UWAGA: Przed montażem przełącznika upewnij się, że zasilanie jest całkowicie odcięte.

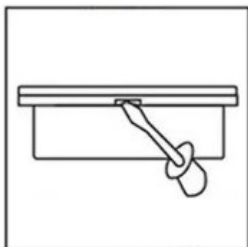

Otwórz panel za pomocą śrubokręta.

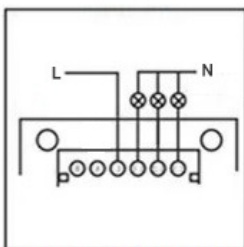

Odetnij zasilanie, podłącz przewody i dokręć śruby.

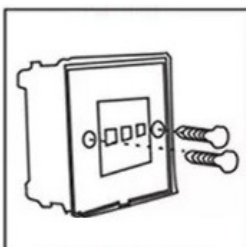

Zamocować dwoma śrubami

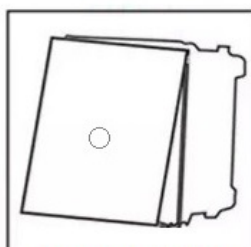

Przykryj panel i podłącz zasilanie

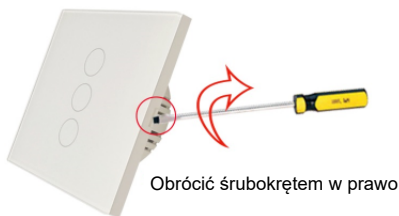

Obrócić śrubokrętem w prawo

Jak przełącznik ścienny UE

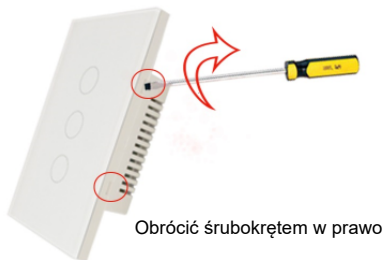

Obrócić śrubokrętem w prawo

Jak otworzyć amerykański przełącznik

3. Schemat połączeń

3.1 Okablowanie dla wyłącznika ściennego UE z przewodem neutralnym

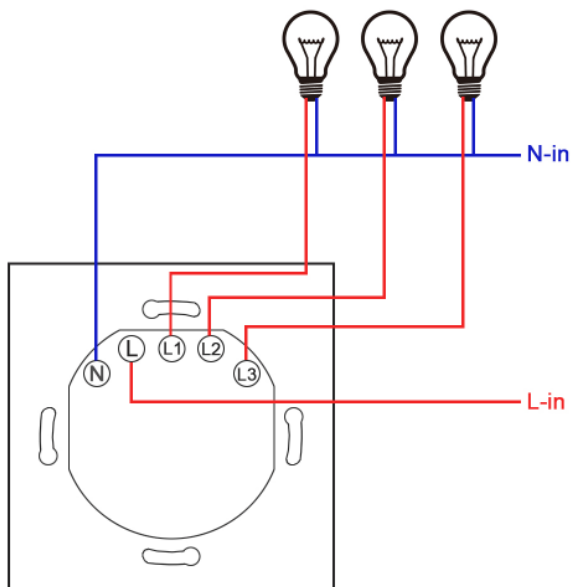

3.2 Okablowanie dla amerykańskiego przełącznika ściennego z przewodem neutralnym

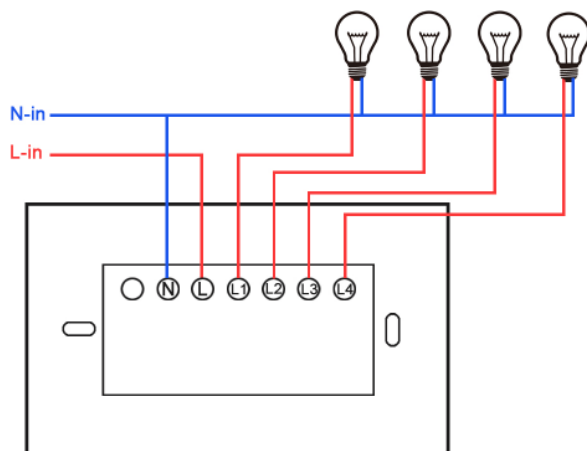

4. Dodaj przełącznik WiFi w aplikacji.

Istnieją dwa sposoby dodania przełącznika w aplikacji: Easy Mode (wskazany) i AP Mode. Proszę podłączyć telefon do routera wifi i zasilić przełącznik.

4.1 Dodawanie przez Easy Mode

4.1.1 Przytrzymaj dowolny przycisk przez 5 sekund, aż zielony wskaźnik zacznie szybko migać.

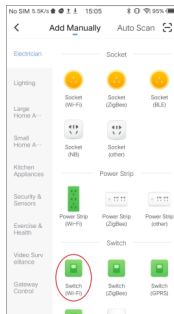

4.1.2 Otwórz aplikację "Smart Life", na stronie głównej, naciśnij ikonę "+" na górze po prawej stronie, aby dodać ręcznie.

4.1.3 Następnie naciśnij "Electrical" i wybierz "Switch(WiFi)".

4.1.4 Wskaźnik "Confirm" szybko miga, wybierz lokalne WiFi i wprowadź hasło SSID, a następnie naciśnij "Confirm".

4.1.5 Poczekaj na pomyślną konfigurację, a następnie naciśnij "complete".

4.2 Dodawanie przez tryb AP

4.2.1 Jeśli nie udało Ci się skonfigurować, spróbuj trybu AP

4.2.2 Przytrzymaj dowolny przycisk przez 5 sekund, aż zielony wskaźnik zacznie powoli migać.

4.2.3 Otwórz aplikację "Smart Life", na stronie głównej naciśnij ikonę "+" w prawym górnym rogu, aby dodać ręcznie.

4.2.4 Następnie naciśnij "Electrical" i wybierz "Switch(WiFi)". Naciśnij "AP Mode" w prawym górnym rogu.

4.2.5 Wskaźnik potwierdzenia powoli miga, wybierz lokalne WiFi i wprowadź hasło SSID, a następnie naciśnij Potwierdź.

4.2.6 Naciśnij przycisk Przejdź do połączenia i wybierz hotspot o nazwie "SmartLife-xxxx".

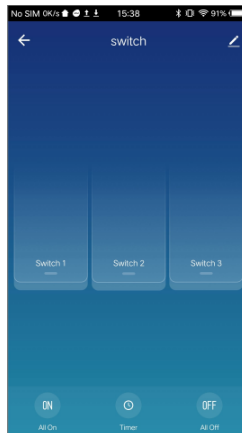
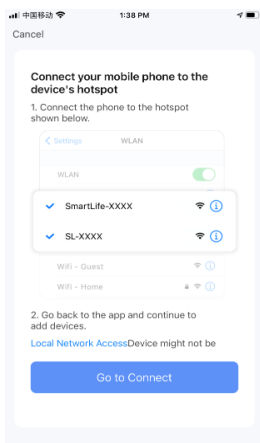

4.2.7 Poczekać na pomyslną konfigurację, następnie naciśnij "complete hotspot" , po czym wróć do strony "Add".

5. Dodaj przełącznik Zigbee do aplikacji

Dla przełącznika Zigbee, bramka zigbee jest wymagana. Bramka zigbee powinna być pomyslnie skonfigurowana przed sparowaniem przełączników zigbee.

5.1 Upewnij się, że zielone podświetlenie LED miga szybko. Jeśli nie, proszę Przytrzymaj dowolny przycisk przez 5 sekund, aż zielony wskaźnik szybko zacznie migać.

5.2 Wprowadź bramkę zigbee, a następnie naciśnij przycisk "Add subdevice".

5.3 Bramka zigbee automatycznie wyszuka pobliski przełącznik zigbee.

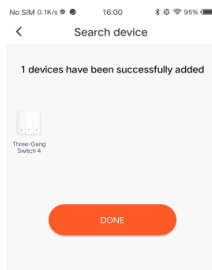
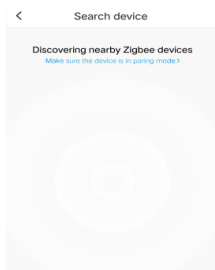
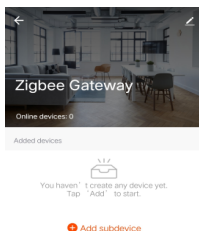

6. Współpracuje z Amazon Alexa i Google Home

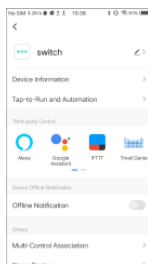

Naciśnij ikonę "edytuj" w prawym górnym rogu strony przełącznika, a następnie wybierz "Alexa" lub "Google Assistant", wtedy możesz zobaczyć wszystkie szczegóły połączenia.

Sterowanie przełącznikiem ściennym poprzez Google Home/Alexa

* Sterowanie głosowe za pośrednictwem Alexy.

Alexa, turn on DEVICENAME (Alexa, włącz URZĄDZENIE)

Alexa, turn off DEVICENAME (Alexa, wyłącz URZĄDZENIE)

* Sterowanie głosowe za pośrednictwem Google Home.

Ok Google, Turn on <device name> (Ok Google, włącz <nazwa urządzenia>)

Ok Google, Turn off <device name> (Ok Google, wyłącz <nazwa urządzenia>)

OK Google, is <device name> on? (Ok Google, czy <nazwa urządzenia> jest uruchomione?)

INNPRO Robert Błędowski sp. z o.o.

ul. Rudzka 65c

44-200 Rybnik, Polska

tel. +48 533 234 303

hurt@innpro.pl



Środki ostrożności

1. Przed przystąpieniem do ładowania sprawdź, czy styki urządzenia są czyste.
2. Nigdy nie pozostawiaj urządzenia podczas użytkowania i ładowania bez nadzoru.
3. Zadbaj o to, aby w sytuacji awaryjnej móc szybko odłączyć urządzenie od źródła zasilania.
4. Nigdy nie wystawiaj urządzenia na działanie wysokiej temperatury.
5. Ładuj urządzenie w miejscu suchym i dobrze wentylowanym z dala od materiałów łatwopalnych, zachowaj wolną przestrzeń min. 1m od innych obiektów.
6. Nigdy nie zakrywaj urządzenia podczas ładowania.
7. Nigdy nie używaj zasilacza, stacji ładowania, kabli itp. bez rekomendacji i atestu producenta.
8. Zadbaj o swoje mienie, urządzenie wyposażone jest w ogniwa, które są trudne do ugaszenia, wyposaż się w płachtę gaśniczą.

Ochrona środowiska



Zużyty sprzęt elektroniczny oznakowany zgodnie z dyrektywą Unii Europejskiej, nie może być umieszczany łącznie z innymi odpadami komunalnymi. Podlega on selektywnej zbiórce i recyklingowi w wyznaczonych punktach. Zapewniając jego prawidłowe usuwanie, zapobiegasz potencjalnym, negatywnym konsekwencjom dla środowiska naturalnego i zdrowia ludzkiego. System zbierania zużytego sprzętu zgodny jest z lokalnie obowiązującymi przepisami ochrony środowiska dotyczącymi usuwania odpadów. Szczegółowe informacje na ten temat można uzyskać w urzędzie miejskim, zakładzie oczyszczania lub sklepie, w którym produkt został zakupiony.

CE Produkt spełnia wymagania dyrektyw tzw. Nowego Podejścia Unii Europejskiej (UE), dotyczących zagadnień związanych z bezpieczeństwem użytkownika, ochroną zdrowia i ochroną środowiska, określających zagrożenia, które powinny zostać wykryte i wyeliminowane.

Niniejszy dokument jest tłumaczeniem oryginalnej instrukcji obsługi, stworzonej przez producenta.

Produkt należy regularnie konserwować (czyścić) we własnym zakresie lub przez wyspecjalizowane punkty serwisowe na koszt i w zakresie użytkownika. W przypadku braku informacji o koniecznych akcjach konserwacyjnych cyklicznych lub serwisowych w instrukcji obsługi, należy regularnie, minimum raz na tydzień oceniać odmiennosc stanu fizycznego produktu od fizycznie nowego produktu. W przypadku wykrycia lub stwierdzenia jakiegokolwiek odmiennosci należy pilnie podjąć kroki konserwacyjne (czyszczenie) lub serwisowe. Brak poprawnej konserwacji (czyszczenia) i reakcji w chwili wykrycia stanu odmiennosci może doprowadzić do trwałego uszkodzenia produktu. Gwarant nie ponosi odpowiedzialności za uszkodzenia wynikające z zaniedbania.

Szczegółowe informacje o warunkach gwarancji dystrybutora /
producenta dostępne na stronie internetowej
<https://serwis.innpro.pl/gwarancja>

UPROSZCZONA DEKLARACJA ZGODNOŚCI UE

Jing Wei Di Chuang (Shenzhen) Smart Co.,Ltd niniejszym oświadcza, że typ urządzenia radiowego Inteligentny przełącznik światła jest zgodny z dyrektywą 2014/53/UE. Pełny tekst deklaracji zgodności UE jest dostępny pod następującym adresem internetowym: <https://files.innpro.pl/Avatto>

Adres producenta: 508-510,Building No.36 ,Yintian Industrial Park,Xixiang Street,Baoan District,Shenzhen
(508-510,Budynek Nr 36 ,Yintian Industrial Park,Xixiang Street,Baoan Dystrykt,Shenzhen

Częstotliwość radiowa: 2412 MHz - 2472 MHz

Maksymalna moc częstotliwości radiowej:20 dBm